

# **TOPCOM<sup>®</sup>**

## **BUTLER 2551 DELUXE**



**HANDLEIDING**  
**MODE D'EMPLOI**  
**USER GUIDE**  
**BEDIENUNGSANLEITUNG**

v.1.0



**!! Belangrijk !!**

Om de 'Nummerweergave' te kunnen gebruiken, moet deze dienst geactiveerd zijn op uw telefoonlijn. Om deze dienst te activeren, hebt U hiervoor meestal een apart abonnement van uw telefoonmaatschappij nodig. Indien U geen nummerweergavefunctie hebt op uw telefoonlijn, zullen de inkomende telefoonnummers NIET op de display van uw toestel verschijnen.

**!! Important !!**

Pour utiliser la fonction 'Caller ID/Clip' (affichage de l'appelant), ce service doit être activé sur votre ligne téléphonique. Généralement, vous avez besoin d'un abonnement séparé de votre compagnie de téléphone pour activer cette fonction. Si vous n'avez pas la fonction 'Caller ID - Affichage Appelant' sur votre ligne téléphonique, les numéros de téléphone entrants n'apparaîtront PAS sur l'écran de votre téléphone.

**!! Important !!**

To use 'Caller ID' (display caller), this service has to be activated on your phone line. Normally you need a separate subscription from your telephone company to activate this function. If you don't have the Caller ID function on your phone line, the incoming telephone numbers will NOT be shown on the display of your telephone.

**!! Wichtig!!**

Zur Verwendung der 'Rufnummernanzeige' muss dieser Dienst erst für Ihre Telefonleitung freigegeben werden. Zur Aktivierung dieser Dienstleistung benötigen Sie meistens ein separates Abonnement Ihrer Telefongesellschaft. Wenn Sie für Ihre Telefonleitung keine Rufnummernanzeigefunktion haben, erscheinen die eingehenden Telefonnummern NICHT im Display Ihres Gerätes.

This product is in compliance with the essential requirements and other relevant provisions of the R&TTE directive 1999/5/EC.  
The Declaration of conformity can be found on :

<http://www.topcom.net/support/declarations/>

**GB** The features described in this manual are published with reservation to modifications.

**NL** De in deze handleiding beschreven mogelijkheden worden gepubliceerd onder voorbehoud van wijzigingen.

**F** Les possibilités décrites dans ce manuel sont publiées sous réserve de modifications.

**D** Die in dieser Bedienungsanleitung umschriebenen Möglichkeiten, werden vorbehaltlich Änderungen publiziert.

SAFETY INSTRUCTIONS	5
CLEANING	5
<b>1. DESCRIPTION OF TELEPHONE</b>	<b>6</b>
1.1 HANDSET/BASE BUTLER 2551 DELUXE	6
1.2 DISPLAY	7
1.2.1 <i>Standby display</i>	7
1.3 HANDSET INDICATOR (LED)	7
<b>2. TELEPHONE INSTALLATION</b>	<b>8</b>
2.1 CONNECTIONS	8
2.2 RECHARGABLE BATTERIES	8
<b>3. USING THE TELEPHONE</b>	<b>9</b>
3.1 HANDSET ON/OFF	9
3.2 RECEIVING A CALL	9
3.3 MAKING AN EXTERNAL CALL	9
3.4 MAKING AN INTERNAL CALL	9
3.5 HANDS FREE MODE	9
3.6 INTERNAL CALL TRANSFER	9
3.7 CONFERENCE CALL	10
3.8 DISPLAY OF CALL DURATION	10
3.9 MICROFOON MUTE	10
3.10 PAUSE KEY	10
3.11 CALLER IDENTIFICATION	10
3.11.1 <i>List of calls</i>	10
3.11.2 <i>Delete all entries in the call list</i>	10
3.12 REDIAL MEMORY	11
3.13 CALLING FROM THE PHONEBOOK	11
3.14 USING THE ALPHANUMERICAL KEYPAD	11
3.15 USING THE MENU	11
3.16 KEYPAD LOCK	11
<b>4. PERSONALISATION</b>	<b>12</b>
4.1 ADJUSTING SPEAKER VOLUME	12
4.1.1 <i>Speaker volume during call</i>	12
4.1.2 <i>Set the default speaker volume</i>	12
4.2 ADJUSTING THE RING VOLUME	12
4.2.1 <i>Handset ring</i>	12
4.2.2 <i>Base ring</i>	12
4.3 CHOOSING THE RING MELODY	12
4.3.1 <i>Base melody</i>	12
4.3.2 <i>Handset melody, external call</i>	13
4.3.3 <i>Handset melody, internal call</i>	13
4.4 ACTIVATION / DEACTIVATION OF BEEPS	13
4.4.1 <i>Key pressed beeptone on/off</i>	13
4.4.2 <i>Low battery</i>	13
4.4.3 <i>Handset out of range</i>	13
4.5 HANDSET NAME	13
4.6 CHOOSING MENU LANGUAGE	13
4.7 CHANGING THE PIN CODE	14
4.8 SETTING THE DIALLING MODE	14
4.9 FLASH TIME DURATION	14

4.10	AUTOMATIC ANSWER	14
4.11	RESET	14
<b>5.</b>	<b>ADVANCED FUNCTIONS</b>	<b>15</b>
5.1	PHONEBOOK	15
5.1.1	<i>Add an entry into the phonebook</i>	15
5.1.2	<i>Modify a name or number</i>	15
5.1.3	<i>Deleting an entry</i>	15
5.2	SEARCHING A HANDSET FROM THE BASE	15
5.3	CHOOSING PRIORITY RINGING	16
5.4	USING YOUR TELEPHONE WITH A PABX	16
<b>6.</b>	<b>MANAGING MULTIPLE HANDSETS</b>	<b>17</b>
6.1	SETTING UP AN ADDITIONAL HANDSET	17
6.2	REMOVING A HANDSET	17
6.3	SETTING UP A HANDSET ON ANOTHER BASE	17
6.4	SUBSCRIBING A TOPCOM BUTLER 300 DECT GAP HEADSET	17
6.5	SELECTING A BASE	18
<b>7.</b>	<b>ANSWERING MACHINE</b>	<b>18</b>
7.1	SETTINGS CONTROLLED ON THE BASE	18
7.1.1	<i>Setting the internal voice language</i>	18
7.1.2	<i>Setting the base speaker volume</i>	18
7.1.3	<i>Activating message alert.</i>	19
7.1.4	<i>Selecting an outgoing messages (OGM 1 or OGM 2)</i>	19
7.1.5	<i>Turning Answering Machine On/Off</i>	19
7.1.6	<i>Setting Number of Rings</i>	19
7.1.7	<i>Playback of Incoming Messages and Memos</i>	19
7.1.8	<i>Deleting Messages</i>	19
7.1.9	<i>Memory Full</i>	20
7.2	HANDSET ANSWERING MACHINE OPERATIONS	20
7.2.1	<i>Day and time setting</i>	20
7.2.2	<i>Recording and selecting a Outgoing message</i>	20
7.2.3	<i>Recording a Memo</i>	21
7.2.4	<i>Programming the VIP Code</i>	21
7.3	OPERATION	21
7.3.1	<i>Call screening</i>	21
7.4	REMOTE OPERATION	21
<b>8.</b>	<b>QUICK REFERENCE</b>	<b>23</b>
<b>9.</b>	<b>TROUBLE SHOOTING</b>	<b>24</b>
<b>10.</b>	<b>GUARANTEE</b>	<b>24</b>
10.1	WARRANTY PERIOD	24
10.2	WARRANTY HANDLING	24
10.3	WARRANTY EXCLUSIONS	24
<b>11.</b>	<b>TECHNICAL CHARACTERISTICS</b>	<b>25</b>

## SAFETY INSTRUCTIONS

- Only use the charger plug supplied. Do not use other chargers, as this may damage the battery cells. Model W41DD-08030-09012 - 9V / 120 mA - 8V / 300 mA.
- Only insert rechargeable batteries of the same type. Never use ordinary, non-rechargeable batteries. Insert rechargeable batteries so they connect to the right poles (indicated in the battery compartment of the handset).
- Do not touch the charger and plug contacts with sharp or metal objects.
- The operation of some medical devices may be affected.
- The handset may cause an unpleasant buzzing sound in hearing aids.
- Do not place the basic unit in a damp room or at a distance of less than 1.5 m away from a water source. Keep water away from the handset.
- Do not use the telephone in environments where there is a risk of explosions.
- Dispose of the batteries and maintain the telephone in an environment-friendly manner.
- As this telephone cannot be used in case of a power cut, you should use a mains-independent telephone for emergency calls, e.g. a mobile phone.
- This telephone uses rechargeable batteries. You have to dispose of the batteries in an environment friendly manner according to your country regulations.



## CLEANING

Clean the telephone with a slightly damp cloth or with an anti-static cloth. Never use cleaning agents or abrasive solvents.

The CE symbol indicates that the unit complies with the essential requirements of the R&TTE directive.

# 1. DESCRIPTION OF TELEPHONE

## 1.1 HANDSET/BASE BUTLER 2551 DELUXE

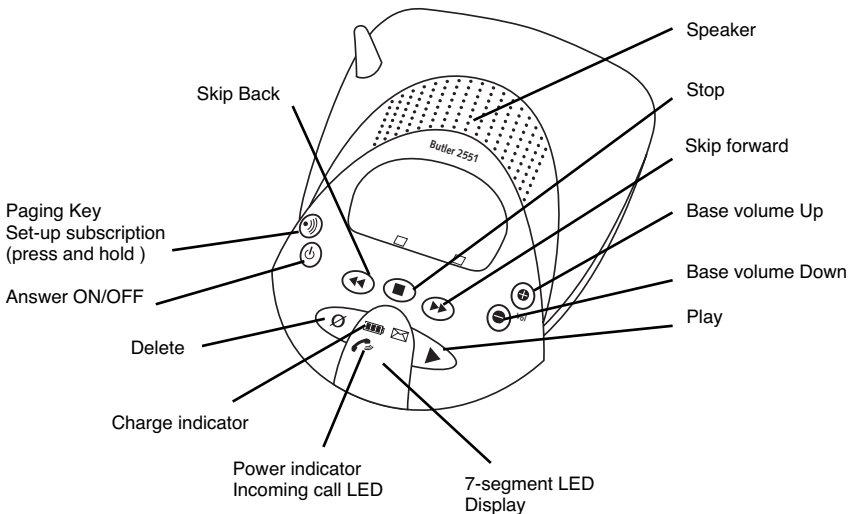
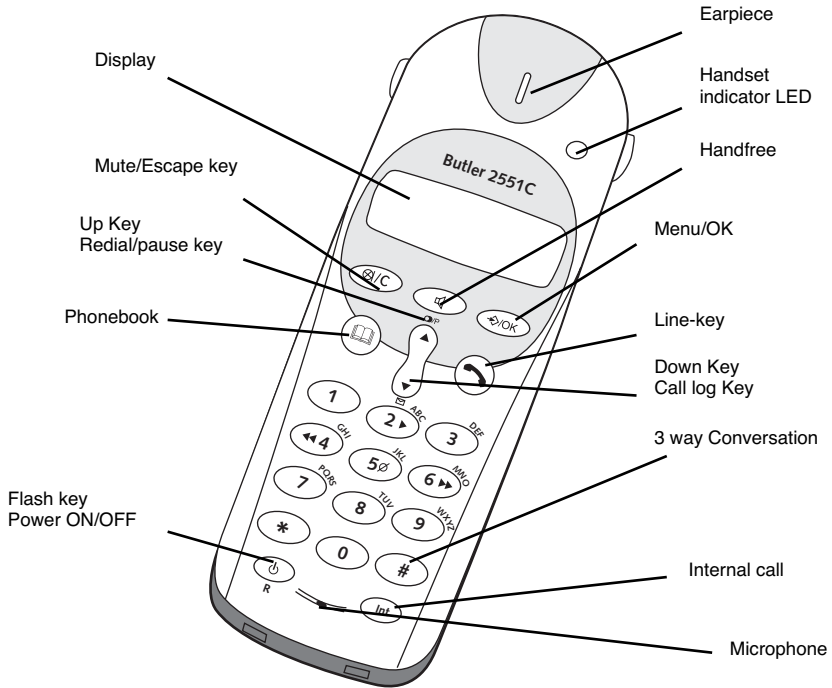

## 1.2 DISPLAY

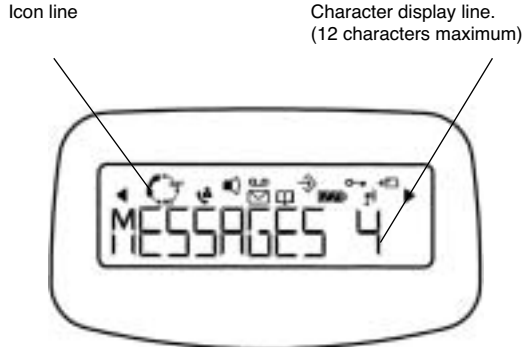

Each operation has an associated icon

<b>Icon:</b>	<b>Meaning:</b>
	You are online
<b>EXT</b>	You are in external communication
<b>INT</b>	You are in internal communication
	You are in 3 way conversation
	New numbers in call list
	Hands free mode activated
	You are opening your address book.
	You are in the menu.
	rechargeable battery level indicator 1 segment: weak, 2 segments: medium, 3 segments: full. The segments scroll during battery recharging
	The antenna indicates the quality of reception. The antenna flashes when the handset is not registered on the base.
	The keypad is locked
◀ or ▶	Indicates that the displayed number is longer than the screen (12 digits)
▲ or ▼	Possible scroll direction in the menu

### Keys base

	Play
	Stop
	Skip Back
	Skip Forward
	Answer ON/OFF
	Delete
	Volume Up
	Volume Down

### 1.2.1 Standby display

In standby mode, the display shows the handset name and the handset number:

B2551 HS1

## 1.3. HANDSET INDICATOR (LED)

The handset LED has following function:

- ON when the external line is busy
- OFF when all handset are in standby mode
- Flashes on all handset when there is an incoming call

## 2. TELEPHONE INSTALLATION

### 2.1 CONNECTIONS

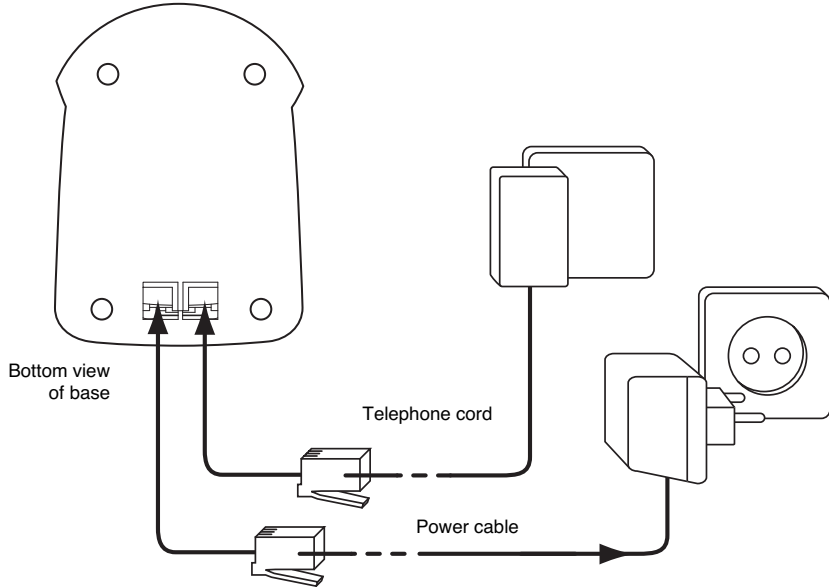

### 2.2. RECHARGABLE BATTERIES

Before you use your Butler 2551 Deluxe for the first time, you must first make sure that the batteries are charged for 6-8 hours. The telephone will not work optimally if not properly charged.

To change or insert a rechargeable battery:

1. Slide the cover towards the bottom and then lift it up.
2. Insert the batteries **respecting the (+ and -) polarity**.
3. Replace the battery cover

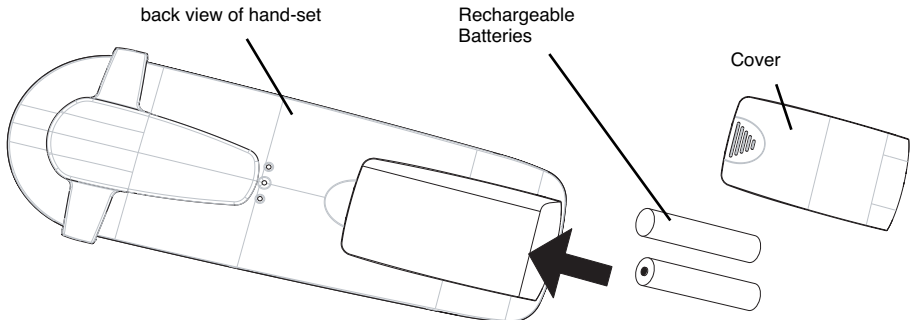





**Note: The maximum working time of the batteries is approx. 250h and the maximum talk time is 15hours! In the course of time the batteries will start to drain faster. The batteries must be replaced. You can buy new batteries from any DIY outlet (2 rechargeable batteries, type AAA NiMH)!**

## 3. USING THE TELEPHONE

### 3.1 HANDSET ON/OFF

- Turn ON handset: Press  for 2s. The handset will search the base.
- Turn OFF handset: Press  for 2s. The display will go OFF.

### 3.2 RECEIVING A CALL

When the handset rings, press  to answer. You are then connected to your correspondent. If the hand-set is on the base when the telephone rings, you just need to pick up the hand-set to answer the call (if the option autoanswer is set ON: See 4.10. Automatic answer).

If you press  when the telephone rings, you pick-up the line and automatically change to handsfree mode.

### 3.3 MAKING AN EXTERNAL CALL

#### **Normal numeration:**

1. Press 
2. Enter telephone number

#### **Block dialling:**

1. Dial your correspondents number
2. Press 

To correct a number use the  key to delete an entered digit

### 3.4. MAKING AN INTERNAL CALL

Only possible when more then one handsets are registered to the base!!

#### **Normal numeration:**

1. Press INT
2. Enter the number of the internal handset (1 to 5)

#### **Prenumération:**

1. Enter the number of the internal handset (1 to 5)
2. Press INT

### 3.5 HANDS FREE MODE

You can converse with your correspondent without picking up the handset.

To activate or deactivate the hands free mode, press the  key during a call.

To adjust the volume, refer to the chapter “ Personalisation “- adjusting speaker volume.

### 3.6 INTERNAL CALL TRANSFER

Only possible when more then one handset are registered to the base!!

When you want to transfer an external call to another handset:

1. During a conversation press INT
2. Select the number of the internal handset, the external caller is put on hold.
3. When the other handset picks up, press  to hang up and transfer the call.

If the internal corespondent does not pick-up, press INT again to reconnect to the external caller on line.

### 3.7. CONFERENCE CALL

Only possible when more than one handset are registered to the base!!

You can converse simultaneously with an internal correspondent and an external correspondent.

When you are on line with an external correspondent:

1. Press INT
2. Enter the number of the internal handset that you want to call
3. When the internal correspondent picks-up, press and hold 
4. If the internal correspondent does not answer, press INT again to reconnect to the external correspondent on-line.

### 3.8 DISPLAY OF CALL DURATION

The call duration is displayed after 15 seconds, in minutes - seconds.: "00-20"

At the end of each call, the total call duration is displayed for 5 seconds.

### 3.9 MICROFOON MUTE

It is possible to mute the microphone during a conversation.

Press  during the conversation, the microphone is then deactivated, you can talk freely without being heard by the calling party.

"MUTE" is displayed. Press  again to return to normal mode.

### 3.10 PAUSE KEY

When dialling a number you can add a pause between two digits by pressing the redial/pause  key for 2s.

### 3.11 CALLER IDENTIFICATION

Caller identification is only available if you have subscribed to this service with your telephone operator.

When you receive an external call, the caller's number will appear on the display as the telephone rings.





If the network sends it, or if the name of the caller is in the address book, the caller is identified by his or her name.

The caller identity is replaced by the call duration after 15 seconds in communication. It is still possible to display the caller's identity after this time by pressing OK-key repeatedly for the name and number.

#### **3.11.1 List of calls**

Your telephone keeps a list in memory of the last 20 calls received. This function is only available if you are subscribed to the caller ID information. The correspondents that have called are identified by their telephone number or name in the same way as in caller identification.

The presence of new / unanswered calls is indicated by the flashing -icon on the display. To consult the list of calls:



1. Press . If there are no calls in the list 'EMPTY' will appear.
2. Scroll through the calls using the up  or down  arrows. The caller's names will be shown if the name is sent by the network or is stored in the phonebook. If you are at the end of the list you will hear a beep tone.
3. If you press OK, the telephone number will be shown. Note: if the telephone number is longer than 12 digits, press OK again to see the complete number.
4. Press OK again to see the time and date when the call is received\*\*
5. Pressing OK again will give you the option to delete or add this entry in the phonebook if it's not already stored:
  - Select 'ADD' and press OK. Enter or modify the name and press OK. The entry will be stored in the phonebook and deleted from the call list!
  - Select 'DELETE' and press OK to delete this entry, or to return to the previous menu.
6. To call back a correspondent, simply press the key  when their telephone number or name are displayed.

If a caller is in the phonebook, they are identified by their name in the list of calls.

**\*\* ONLY WHEN THE NETWORK SEND THE TIME/DATE TOGETHER WITH THE TELEPHONE NUMBER!!! On networks with caller ID in DTMF, no time and date will be displayed.**

#### **3.11.2 Delete all entries in the call list**

You can delete all entries in the call list:

- Enter the call list by pressing the -Key
- Press  and 'DEL ALL' appears.
- Press OK to delete all entry, or  to cancel the delete operation.

### 3.12 REDIAL MEMORY

Your telephone keeps a list of the 5 last calls (of 20 digits) you have made in memory; The correspondents called are identified by their telephone number or by their name if they appear in the phonebook.





To consult the redial list:

1. Press 
2. Scroll through the calls with the up  and down  arrows.
3. To call by the selected correspondent, simply press  when their telephone number or name is displayed.

**Note: When name is displayed, you can toggle between name and number by pressing the OK key!**

### 3.13 CALLING FROM THE PHONEBOOK

To call a correspondent whose name you have saved in the phonebook:

1. Press  to enter the phonebook
2. Press the first letter of the name. The first name that starts with this letter or the nearest letter in the alphabet will be displayed.
3. Go through the list of names with the up  and down  keys. The list scrolls in an alphabetical order.
4. Press  to dial the number of the correspondent whose name is displayed.

To see the number before dialling, carry out steps 1 to 3 from before and press Ok. The number then appears and you can modify it using the  button before dialling it.

### 3.14 USING THE ALPHANUMERICAL KEYPAD

With your telephone you can also enter alphanumeric characters. This is useful for entering a name into the phonebook, giving a name to a hand-set, ...

To select a letter, press the corresponding key as many times as is necessary. For example to select an 'A', press '2' once, to select a 'B', press '2' twice and so on. To select 'A' and then B consecutively, select 'A', wait until the cursor moves on to the next character, then press '2' twice.

To select a space, press 1.





To select a dash, press '1' twice

**The keypad characters are as follows:**

Key	First press	Second press	Third press	Fourth press	Fifth press
1	space	-	1		
2	A	B	C	2	
3	D	E	F	3	
4	G	H	I	4	
5	J	K	L	5	
6	M	N	O	6	
7	P	Q	R	S	7
8	T	U	V	8	
9	W	X	Y	Z	9

### 3.15 USING THE MENU

A wide range of telephone functions are accessible through a user friendly menu.

1. To enter the menu, press /OK
2. Scroll through the selections using the up  and down  keys, the selections scroll in a loop ( you return to the first after the last). The arrows on the right of the display indicate that there are other possible selections to scroll through
3. To validate a selection, press OK
4. To return to the previous menu, press 

### 3.16 KEYPAD LOCK

You can lock the keypad by pressing /OK + ' \* '. To unlock, press '89 \* '

## 4. PERSONALISATION

### 4.1 ADJUSTING SPEAKER VOLUME

There are two ways to set the speaker volume:

#### 4.1.1 Speaker volume during call

During conversation, press the up ▲ or down ▼ key to change the volume accordingly.

#### 4.1.2 Set the default speaker volume

1. Enter the menu by pressing ⇨/OK
2. Select HANDSET using the up ▲ and down ▼ keys
3. Press OK
4. Select EAR VOL using the up ▲ and down ▼ keys
5. Press OK
6. Select the desired volume ( 1 to 5 ) by means of the up ▲ and down ▼ key.
7. Press OK

A double bleep confirms the validation of your choice

**Note: The handsfree volume is also adjust together with the receiver in the handset as above described!**

### 4.2 ADJUSTING THE RING VOLUME

#### 4.2.1 Handset ring

1. Enter the menu by pressing ⇨/OK
2. Select HANDSET using the up ▲ and down ▼ keys
3. Press OK
4. Select RING VOL using the up ▲ and down ▼ keys
5. Press OK
6. Select the desired volume (OFF or 1 to 5 )
7. Press OK to confirm or Ⓚ/C to return to the previous menu.

**Note: Every programmation is confirmed at the end by a double or single long beep. A double bleep confirms the validation of your choice**

A long bleep signifies that the modification has not been taken into account.

#### 4.2.2 Base ring

1. Enter the menu by pressing ⇨/OK
2. Select SETUP using the up ▲ and down ▼ keys
3. Press OK
4. Select BASE VOL using the up ▲ and down ▼ keys
5. Press OK
6. Select the desired volume (OFF or 1 to 5 )
7. Press OK to confirm or Ⓚ/C to return to the previous menu.

### 4.3 CHOOSING THE RING MELODY

The base and each hand set can ring with a different melody.

The handsets can ring with a different melody according to whether the incoming call is internal or external.

#### 4.3.1 Base melody

1. Enter the menu by pressing ⇨/OK
2. Select SETUP using the up ▲ and down ▼ keys
3. Press OK
4. Select BASE MEL using the up ▲ and down ▼ keys
5. Press OK
6. Select the melody of your choice ( 1 to 5 ) using the up ▲ and down ▼ keys
7. Press OK to confirm or Ⓚ/C to return to the previous menu.

**4.3.2 Handset melody, external call**

1. Enter the menu by pressing  $\Rightarrow$ /OK
2. Select HANDSET using the up  $\blacktriangle$  and down  $\blacktriangledown$  keys
3. Press OK
4. Select EXT MEL using the up  $\blacktriangle$  and down  $\blacktriangledown$  keys
5. Press OK
6. Select the melody of your choice ( 1 to 5 ) using the up  $\blacktriangle$  and down  $\blacktriangledown$  keys
7. Press OK to confirm or  $\Leftarrow$ /C to return to the previous menu.

**4.3.3 Handset melody, internal call**

1. Enter the menu by pressing  $\Rightarrow$ /OK
2. Select HANDSET using the up  $\blacktriangle$  and down  $\blacktriangledown$  keys
3. Press OK
4. Select INT MEL using the up  $\blacktriangle$  and down  $\blacktriangledown$  keys
5. Press OK
6. Select the melody of your choice ( 1 to 5 ) using the up  $\blacktriangle$  and down  $\blacktriangledown$  keys
7. Press OK to confirm or  $\Leftarrow$ /C to return to the previous menu.

**4.4 ACTIVATION / DEACTIVATION OF BEEPS**

The handsets can emit beeptone when a key is pressed, when the batteries are low and when the handset is out of range.

**4.4.1 Key pressed beeptone on/off**

1. Enter the menu by pressing  $\Rightarrow$ /OK
2. Select HANDSET using the up  $\blacktriangle$  and down  $\blacktriangledown$  keys
3. Press OK
4. Select BEEP using the up  $\blacktriangle$  and down  $\blacktriangledown$  keys
5. Press OK
6. Select KEYTONE using the up  $\blacktriangle$  and down  $\blacktriangledown$  keys
7. Press OK
8. Select ON to activate, OFF to deactivate
9. Press OK to confirm.

**4.4.2 Low battery**

Proceed as before, but select at point 6 "LOW BATT" instead of "KEYTONE".

**4.4.3 Handset out of range**

Proceed as before, but select at point 6 "OUTRANGE" instead of "KEYTONE".

**4.5 HANDSET NAME**

This function allows you to personalise each handset.

1. Enter the menu by pressing  $\Rightarrow$ /OK
2. Select HANDSET using the up  $\blacktriangle$  and down  $\blacktriangledown$  keys
3. Press OK
4. Select NAME using the up  $\blacktriangle$  and down  $\blacktriangledown$  keys
5. Press OK
6. Enter the name
7. Press OK to validate

While entering the name, press  $\Leftarrow$  to delete a character and press and hold  $\Leftarrow$  to exit the menu without taking any modifications into account.

**4.6 CHOOSING MENU LANGUAGE**

1. Enter the menu by pressing  $\Rightarrow$ /OK
2. Select HANDSET using the up  $\blacktriangle$  and down  $\blacktriangledown$  keys
3. Press OK
4. Select LANGUAGE using the up  $\blacktriangle$  and down  $\blacktriangledown$  keys
5. Press OK

6. Select the language of choice by means of the up ▲ and down ▼ keys.
7. Press OK to validate

#### 4.7 CHANGING THE PIN CODE

Certain functions are only available to users who know the PIN code. By default this is PIN code = 0000.

To change the PIN code:

1. Enter the menu by pressing ⇨/OK
2. Select SETUP using the up ▲ and down ▼ keys
3. Press OK
4. Select pin code using the up ▲ and down ▼ keys
5. Press OK
6. Enter the old 4 figure PIN code.
7. Press OK
8. Enter the new 4 figure PIN code
9. Press OK
10. Enter the new PIN code a second time
11. Press OK to validate

#### 4.8 SETTING THE DIALLING MODE

There are two types of dialling mode:

- DTMF/Tone dialling (the most common)
- Pulse dialling ( for older installations )

To change the dialling mode:

1. Enter the menu by pressing ⇨/OK
2. Select setup using the up ▲ and down ▼ keys
3. Press OK
4. Select DIALMODE using the up ▲ and down ▼ keys
5. Press OK
6. Select the dialling mode using the up ▲ and down ▼ keys
7. Press OK to validate

#### 4.9. FLASH TIME DURATION

1. Enter the menu by pressing ⇨/OK
2. Select SETUP using the up ▲ and down ▼ keys
3. Press OK
4. Select RECALL using the up ▲ and down ▼ keys
5. Choose RECALL 1 for short flash time (100ms) or RECALL 2 for long flash time (250ms)

#### 4.10. AUTOMATIC ANSWER

When there is a incoming call and the handset in on the base, the phone automatically takes the line when lifted. This is the default setting, but can be set OFF:

1. Enter the menu by pressing ⇨/OK
2. Select HANDSET using the up ▲ and down ▼ keys
3. Press OK
4. Select Auto ans using the up ▲ and down ▼ keys
5. Select ON (for automatic answer) or OFF
6. Press OK

#### 4.11 RESET

It is possible to return the phone to the original default configuration. This is the configuration which was installed when you first received the telephone.

To return to default settings:

1. Enter the menu by pressing ⇨/OK
2. Select SETUP using the up ▲ and down ▼ keys
3. Press OK

4. Select DEFAULT using the up ▲ and down ▼ keys
5. Press OK
6. Enter the 4 digit PIN code (default =0000)
7. Press OK to validate

**WARNING! Returning to default settings will delete all entries in the phonebook and call log. The PIN code will also be reset to 0000**

## 5. ADVANCED FUNCTIONS

### 5.1 PHONEBOOK

The Phonebook allows you to memorise 50 telephone numbers and names. You can enter names of up to 8 characters length and numbers of up to 20 digits length.

To call a correspondent whose number is stored in the phonebook, refer to the section 3.13

To enter alphanumerical characters, refer to the section 3.14.

#### 5.1.1 Add an entry into the phonebook

1. Enter the menu by pressing ⇨/OK
2. Select PHONEBK using the up ▲ and down ▼ keys
3. Press OK
4. Select Add using the up ▲ and down ▼ keys
5. Press OK
6. Enter the name
7. Press OK to validate.
8. Enter the telephone number
9. Press OK to validate

#### 5.1.2 Modify a name or number

To modify a number in the phonebook:

1. Enter the menu by pressing ⇨/OK
2. Select PHONEBK using the up ▲ and down ▼ keys
3. Press OK
4. Select MODIFY using the up ▲ and down ▼ keys
5. Press OK
6. Move through the list of names with the up ▲ and down ▼ keys. The list scrolls in alphabetical order.
7. Press OK when you find the name to modify
8. Use the ← key to go back and enter the new name
9. Press OK to validate
10. Enter the new telephone number
11. Press OK to validate

**Warning, if you enter the Phonebook first with the key and modify a telephone number with the key, the modification will be taken into account only for this call and will not be stored in the phonebook!**

#### 5.1.3 Deleting an entry

To delete an entry:

1. Enter the menu by pressing ⇨/OK
2. Select PHONEBK using the up ▲ and down ▼ keys
3. Press OK
4. Select DELETE using the up ▲ and down ▼ keys
5. Press OK
6. Move through the list of names using the up ▲ and down ▼ keys the list scrolls in alphabetical order.
7. Press OK when you find the name you wish to delete
8. The phone number is displayed, press OK
9. CONFIRM appears, press OK to confirm or Ⓜ/C to stop.

### 5.2 SEARCHING A HANDSET FROM THE BASE

When the paging button Ⓜ on the base is pressed all the handsets will ring. This ringing will help you locate a lost handset. By simply pressing one of the handset keys the ringing stops.

### 5.3 CHOOSING PRIORITY RINGING

This function allows you to make the base or one of the handsets ring before the others when there is an external call. The priority unit will ring a number of times, then the others units will start to ring in turn.

To use this function, you must choose the priority unit, this can be the base or one of the handsets. You can set the number of rings before the other units start ringing.

#### **Setting the priority unit**

1. Enter the menu by pressing ⇨/OK
2. Select SETUP using the up ▲ and down ▼ keys
3. Press OK
4. Select priority using the up ▲ and down ▼ keys
5. Press OK
6. Select "SELECT" using the up ▲ and down ▼ keys
7. Press OK
8. Select "BASE" or "HANDSET X" using the up ▲ and down ▼ keys
9. Press OK to validate
10. Choose the number of rings using the up ▲ and down ▼ keys
11. Press OK to validate

#### **Activate / Deactivate the priority ring**

1. Enter the menu by pressing ⇨/OK
2. Select Setup using the up ▲ and down ▼ keys
3. Press OK
4. Select priority using the up ▲ and down ▼ keys
5. Press OK
6. Select "ON" or "OFF" using the up ▲ and down ▼ keys
7. Press OK to validate

### 5.4 USING YOUR TELEPHONE WITH A PABX

It is possible to use your telephone with a PABX or a local telephone network.

Use of your telephone with a recent system does not require any special adjustment. With certain older systems, it is necessary to insert a pause between dialling a prefix and dialling the rest of the number. Your telephone can insert this pause automatically during the numeration.

In order to do this you must enter the prefix and the pause length.

It is possible to choose 2 prefixes for 2 different PABX.

To remove the pause, delete the prefix in memory in the same way as you entered it.

#### **Setting the prefix**

1. Enter the menu by pressing ⇨/OK
2. Select Setup using the up ▲ and down ▼ keys
3. Press OK
4. Select PABX using the up ▲ and down ▼ keys
5. Press OK
6. Select PBX1 or PBX2 using the up ▲ and down ▼ keys
7. Press OK
8. Enter the PIN code (default = 0000)
9. Press OK to validate
10. Enter the PABX prefix
11. Press OK to validate

#### **Setting the pause duration**

1. Enter the menu by pressing ⇨/OK
2. Select Setup using the up ▲ and down ▼ keys
3. Press OK
4. Select PABX using the up ▲ and down ▼ keys
5. Press OK
6. Select PAUSE using the up ▲ and down ▼ keys
7. Press OK
8. Select the PAUSE time using the up ▲ and down ▼ keys
9. Press OK to validate



## 6. MANAGING MULTIPLE HANDSETS

### 6.1. SETTING UP AN ADDITIONAL HANDSET

You can subscribe new handsets on the base if these handsets support the DECT GAP protocol. The base can support a maximum of 5 handsets. If you already have 5 handsets, and you wish to add another one or change one handset, you must first delete a handset, then associate the new handset.

To register any handset, the base must be put into a special registration mode:

1. Press and hold the paging key  $\Rightarrow$  of the base for 6 seconds.
2. The base will then emit a beep tone. The base is now ready to register a new handset. You have 90 seconds after pressing the button to register a new handset.

After putting the base into registration mode, start the procedure on the new handset:

if your additional handset is a butler 2505/2510/2511/2550/2551/2605/2610/2650/2705/2710/2750/2805/2810/2850

3. Enter the menu by pressing  $\Rightarrow$ /OK
4. Select Register using the up  $\blacktriangle$  and down  $\blacktriangledown$  keys
5. Press OK
6. Enter a base number ( from 1 to 4 ). The flashing numbers are already in use.
7. Enter the Base PIN code (0000 by default )
8. Press OK. The handset will start searching for the DECT base
9. If the handset has located the base, it will display the base identification number, validate the base registration by pressing OK or stop by pressing ,
10. If the handset does not locate the base, it will return to the standby mode after a few seconds. Try again by changing the base number and check that you are not in an environment where there is interference. Move closer to the base.

if your handset is another model

After starting the registration procedure on the base, refer to the handset manual to find out how to register the handset. The handset must be GAP compatible.

The icon  $\Rightarrow$  and the text "NOT REG" flashes on the display when the handset is not associated with the base. When a handset is associated with a base, it is attributed a handset number by the base. It is this number that is displayed on the handset after the name and must be used for internal calls.

### 6.2 REMOVING A HANDSET

You can remove a handset with a base to allow another handset to be registered

1. Enter the menu by pressing  $\Rightarrow$ /OK
2. Select setup using the up  $\blacktriangle$  and down  $\blacktriangledown$  keys
3. Press OK
4. Select del hs using the up  $\blacktriangle$  and down  $\blacktriangledown$  keys
5. Press OK
6. Enter the 4 digit base PIN code
7. Press OK
8. Select the handset to be removed
9. Press OK to validate

### 6.3 SETTING UP A HANDSET ON ANOTHER BASE

If you want to use a Butler 2551 Deluxe handset with a base of another model. The base must be GAP compatible.

1. To put the base in registration mode, refer to the base user manual.
2. Carry out operations 3 to 9 from the paragraph 6.1.

### 6.4 SUBSCRIBING A TOPCOM BUTLER 300 DECT GAP HEADSET

Make sure that the base pin-code is set to '0000'! See 4.7 for changing the base pin-code.

Press and hold the paging key  $\Rightarrow$  of the base for 6 seconds.

The base will then emit a beep tone. During this minute, the base unit is in subscribing mode and you must do the following to subscribe the headset:

- Turn ON the headset by pressing the ON/OFF button until you hear two beep tones. At the same time the red and green LED will lit ones.
- Remove the rubber cover of the power socket so that the hole of the power socket is free. Pull out the rubber cover from the headset so that the registration key hole is free also.
- Press the headset registration key. The red LED will flash rapidly.
  - If after a few seconds the green LED flashes slowly, the registration is successful.
  - If the red LED flashes slowly, the registration is failed. Repeat above procedure and make sure that the base pin-code is set to '0000'!

## 6.5 SELECTING A BASE

The handsets can be registered up to 4 bases simultaneously.

To select a base:

1. Enter the menu by pressing  $\rightarrow$ /OK
2. Select setup using the up  $\blacktriangle$  and down  $\blacktriangledown$  keys
3. Press OK
4. Select SEL BASE using the up  $\blacktriangle$  and down  $\blacktriangledown$  keys
5. Press OK
6. Select a base or select AUTO using the up  $\blacktriangle$  and down  $\blacktriangledown$  keys
7. Press OK

When selecting the base, the correct selected base is indicated by a 'o' sign after the base number. If you select 'Auto' the handset will automatically search for another base when you are out of range!

## 7. ANSWERING MACHINE

The Butler 2551 Deluxe has a built-in digital answering machine with a recording capacity of 13 min. This answering machine can be controlled by the supplied handset (not by other multi handsets) and by the base. All operations can be controlled by the handset and only some of them by the base. The answering machine can be operated remotely and features the possibility of recording two outgoing messages (Message 1 and Message 2).

An internal voice will state various information, such as day and time of the call, as well as settings such as VIP code, ring delay... The languages available of the internal voice is indicated on the packing!

**Note: All messages and settings are stored on Flash-Memory and will not be erased when the adapter is unplugged. Only the day/time settings will be erased.**

### 7.1 SETTINGS CONTROLLED ON THE BASE

Two outgoing messages of 3 minutes can be recorded (OGM1 and OGM2).

- Outgoing message 1 for the answering function and the possibility for callers to leave a message.
- Outgoing message 2 for the answering function without allowing callers to leave a messages on the machine (answer only).

**If no outgoing message is recorded, a pre-recorded outgoing message will be used.  
The outgoing messages can only be recorded from the handset!!**

#### 7.1.1 Setting the internal voice language

The available internal voice languages are indicated on the packing box. The languages selectable are independent from the display languages. To select the internal voice language:

- Press and hold the delete  $\emptyset$ -key for 3 sec.
- The internal voice will pronounce the current day/time in the current language
- Select the internal voice language by means of the  $\blacktriangleleft$  or  $\blacktriangleright$  key. The day/time stamp will be pronounced each time when changing language.
- Press the delete  $\emptyset$ -key to confirm

#### 7.1.2 Setting the base speaker volume

To change the volume during playback of incoming or outgoing messages, press  $\oplus$  to increase or  $\ominus$  to decrease. The volume can be set from '0'-'9' and 'H'. If the volume is set to '0' position there will be no audible output during call screening and during remote interrogation, but there will be a level '1' output for other operation.

### **7.1.3 Activating message alert.**

When Message Alert is On, you will hear a beep tone when you have received a new message. To activate message alert:

- Press ◀◀ for 2 second
- You will hear 'Message alert On'
- Press ◀◀ again for 2 seconds to deactivate the setting.
- You will hear 'Message alert Off'

### **7.1.4 Selecting an outgoing messages (OGM 1 or OGM 2)**

***If the memory is full, only outgoing message 2 can be selected (only answering without recording).***

- Press ⏵ for 2 seconds
- You will hear ' please select outgoing message'
- Press the ◀◀ key to select the OGM1 or
- press the ▶▶ key to select the OGM2.
- The selected OGM will be played
- Press the ■ key if you don't want to hear the outgoing message playback.

### **7.1.5 Turning Answering Machine On/Off**

If the answering machine is On, the 7segment-LED on the base will light up contiously and the machine will automatically pick up the line after a number of rings (see 7.1.6 'Setting Number of Rings').

If the answering machine is Off, the 7-segment LED on the base will blink.

- Press ⏵ to switch On the answering machine.
- A voice confirms the setting and playback the active OGM.
- Press ⏴ to switch Off the answering machine.

Even if the answering machine is Off, it will automatically pick up the after 10 rings to enable remote activation (see 7.4 Remote operation)

### **7.1.6 Setting Number of Rings**

The number of rings after which the answering machine will answer calls can be set from 2 – 9 and TS (Toll saver). The standard setting is 3 rings. In Toll saver mode, the machine will answer after 6 rings if there are no new messages, and after 2 rings if there are new messages. If there are no new messages and you call your machine to check your messages remotely (see 7.4 Remote operation), you can hang up after the 2nd ring. You do not need to pay connection fees and you know that you do not have any new messages.

- To check the actual number of rings, briefly press the 'skip forward'▶▶ button. A voice will playback the current number of rings.
- Press ▶▶ for 2 secs to set the number of ringing tones.
- Press immediately ▶▶ to change the current number of rings.
- If you do not press any keys for 3 seconds, the machine will set the selected number of rings.

### **7.1.7 Playback of Incoming Messages and Memos**

Press ▶ to play all the messages and memos.

Press ▶ for 2 sec. to play only the new messages and memos.

For each message, the internal voice announce the day and time when the message was recorded

During playback, you can:

- Go to the beginning of the current message by pressing ◀◀ once.
- Go to the previous message by pressing ◀◀ twice.
- Stop playback by pressing ■.
- Interrupt playback by pressing ▶. Press ▶ again to restart playback.
- Go to the next message by pressing ▶▶.

### **7.1.8 Deleting Messages**

#### **a. Deleting one by one during playback**

- Start message playback as explained above.
- During playback of the message to be erased starts, press Ø.
- The machine will start playing the next message.

**b. Deleting all messages**

After you have listened to all messages, the internal voice will ask you to delete all the messages.

- Press **0** to confirm or
- Press **■** to skip.

After pressing delete, the internal voice confirms that all the messages have been deleted.

**7.1.9 Memory Full**

If the memory is full, the F will flash on the LED display. If the answering machine is turned On and a call comes in, the machine will automatically play OGM 2 (answering machine function without recorded caller message).

When listening to the messages, the internal voice will announce that the memory is full and then play back the messages.

Erase some or all the messages after listening to them. The memory is free again.

**7.2 HANDSET ANSWERING MACHINE OPERATIONS**

The answering machine can be operated from the handset. Some operations like recording memo's, outgoing messages and setting the day and time are only possible by the handset.

Before you can operate your answering machine through the handset, you first have to go to the answering menu:

- Press the menu  $\leftrightarrow$  key

- Press OK 'TAM MENU' will blink on the display and the menu shall be announced:

- To play all messages, press 2
- To play new messages, press 3
- To skip back during messages, press 4
- To delete during messages, press 5
- To skip forward during messages, press 6
- To record a new Memo, press 7
- To hear Outgoing message menu, press 8
- To set a new Security Code, press 9
- To set day and time, press 0
- To hear main menu, press 1

The unit is now in command waiting mode. To stop the TAM operation, press the escape 'C'-key.

**7.2.1 Day and time setting**

During the handset remote mode 'TAM MENU' press '0'. The unit will ask to press '\*' to set a new day and time. Press '\*'. The unit will now ask to enter the day and time after the tone. After this tone you need to input the DAY and TIME in the following format: D-HH-MM

- D= Day = 1 for Sunday and 7 for Saturday
- HH = Hours in 24 hour format
- MM = Minutes from 00-59

If the day and time are correctly entered, the unit will announce the new setting.

If incorrect entered, the unit will announce that it's incorrect entered. You can re-enter the day and time after the tone.

If the day and time are incorrectly entered 3 times, or no further instructions are entered for 8 seconds, the unit will suspend the setting mode and return to idle mode.

**7.2.2 Recording and selecting a Outgoing message**

During the handset remote mode 'TAM MENU' press '8' to enter the outgoing message menu:

- To play OGM, press 2
- To record OGM1, press 3
- To record OGM2, press 4
- To select OGM1, press 5
- To select OGM2, press 6
- To hear OGM menu, press 8
- To hear main menu, press 1

When '2' is pressed at this stage, the unit will announce the current outgoing message. By pressing '3' you can record your own outgoing message 1. The voice will invite you to start speaking after the tone. To end the recording press '#'. By pressing '4' you can record OGM 2 the same way as OGM1. Press '5' to select OGM1 and '6' for OGM2

### **7.2.3 Recording a Memo**

A memo is considered as an incoming message that can be picked up later by the user. The max. recording time for a memo is 3 minutes. During the handset remote mode 'TAM MENU' press '7' to start the memo recording. Start speaking after the voice invitation and tone. To end the recording press '#'.

### **7.2.4 Programming the VIP Code**

The VIP code is a 3-digit code used to operate the machine remotely (see 7.4 Remote Operation). The VIP code is set to '123' by default.

During the handset remote mode 'TAM MENU' press '9'. The unit will ask to press '\*' to set a new VIP code. Press '\*' and enter the new security code after the tone. The new security code will be announced.

**Note: If you do not press any keys for 20 seconds, the previous VIP code is saved and the machine automatically exits the VIP setting mode.**

## **7.3 OPERATION**

If a call is received and the answering machine is turned ON, the answering machine will automatically answer the call after the set number of rings.

If outgoing message 1 has been selected, the message will be played, a beep will be heard and the caller can leave a message (max. 3 minutes).

If outgoing message 2 has been selected, after the beep, the line will automatically be disconnected. The caller doesn't have the possibility to leave a message.

**Note: If, during pick-up, nothing is said for 8 seconds, the line will be automatically disconnected.**

**Important: Due to noise on your telephone line, it's possible that the device will not disconnect automatically, but record up to max. 3 minutes.**

**The recording will be interrupted as soon as you take the line. If the unit continuous recording, press ■ on the base.**

### **7.3.1 Call screening**

This function is convenient if you only want to answer certain calls. During incoming call it is possible to screen the call and hear who is calling if the speaker volume is not set to minimum. You can also screen the call by the handset by pressing 'OK' when 'SCREEN?' appears on the display. You can hear the outgoing message and the caller who is leaving a message.

## **7.4 REMOTE OPERATION**

The answering machine can be operated remotely using a touch-tone phone (DTMF tone selection system). The remote control is menu operated.

### **a. To enter the remote operation**

- Call your machine.
- The answering machine picks up the line, you hear the outgoing message and a beep.
- After the beep, press '\*' long. The unit will ask to enter the VIP code
- Slowly dial the VIP code (default 123).
- If the VIP code is incorrect the unit will confirm and ask you to re-enter. If the VIP code is correct and the unit has new messages, it will start to pronounce the amount of new messages and also play them. When all messages are played, the unit will ask you to press '5' to delete current played messages, or '1' to hear main menu.
- If the unit doesn't have any new messages it will say so and ask you to press '1' for main menu.

### **b. Main Menu**

Press '1' to play back the next menu:

- To play all messages, press '2'.
- To play new messages, press '3'

- To skip back during messages, press '4'
- To delete during messages, press '5'
- To skip forward during messages, press '6'
- To set answer On/Off, press '7'
- To hear Outgoing messages menu, press '8'
- To set a new security code, press '9'
- To set date and time, press '0'
- To hear main menu, press '1'

**You are not obliged to play the main menu before activating any function.**

### **c. Outgoing Message Menu**

Press '8' in the main menu. The unit shall announce 'Outgoing message menu' followed by the outgoing message menu.

- To hear main menu, press '1'
- To play OGM, press '2'
- To record 'answer and record OGM', press '3'
- To record 'answer and only OGM', press '4'
- To select 'answer and record OGM', press 5
- To select 'answer and only OGM' press '6'
- To hear OGM menu again, press '8'
- To hear main menu again, press '1'

### **d. Setting the security code**

- Press '9' in the main menu. The unit shall ask to press '\*' to set a new VIP code.
- Press '\*'
- Enter the new security code after the tone.
- Press # to confirm
- The unit shall ask to press '1' for main menu.

### **e. Setting and checking date and time**

- Press '0' in the main menu. The unit shall announce to press '\*' to set new day/time.
- Press '\*'
- Enter the new date and time, using the numerical keypad, after the tone.

***The time format is as follow x-hh-mm.***

***X = 1 for Sunday, 7 for Saturday***

***HH = Hour (24 hour clock notation)***

***MM = Minutes***

- If the date and time is entered correctly, the unit shall announce the new setting.
- If the date and time is entered incorrectly, the unit shall ask to re-enter the day/time
- The unit shall ask to press '1' for main menu.

## 8. QUICK REFERENCE

TAM MENU				
PHONEBK	ADD	NAME	NUMBER	
	DELETE			
	MODIFY			
SETUP	BASE VOL	OFF		
		VOLUME 1/5		
	BASE MEL	MELODY 1/5		
	SEL BASE	BASE 1 / 4		
	DEL HS	PIN?	HANDSET 1 / 5	
	PIN CODE	PIN?	NEW PIN	RETYPE
	PRIORITY	OFF		
		ON		
		SELECT	BASE	RINGS 1/9
			HANDSET 1 / 5	
DIALMODE		TONE		
		PULSE		
	RECALL	RECALL 1/2		
	PABX	PBX1	PIN?	
		PBX2	PIN?	
		PAUSE		
		DEFAULT	PIN?	
HANDSET	BEEP	KEYTONE	ON/OFF	
		LOW BATT	ON/OFF	
		OUTRANGE	ON/OFF	
	RING VOL	OFF		
		VOLUME 1/5		
	EAR VOL	EAR VOL 1/5		
	INT MEL	MELODY 1/5		
	EXT MEL	MELODY 1/5		
AUTO ANS	ON/OFF			
LANGUAGE	NAME			
	ENGLISH			
	2 ...11 languages			
REGISTER	BS 1 / 4	PIN?	SEARCH _	

## 9. TROUBLE SHOOTING

Symptom	Possible cause	Solution
No display	Batteries uncharged	Check the position of the batteries
		Recharge the batteries
	Handset turned OFF	Turn ON the handset
No tone	Telephone cord badly connected	Check the telephone cord connection
	The line is occupied by another handset	Wait until the other handset hangs up
The icon  flashes	Handset out of range	Bring the handset closer to the base
	The base has no power supply	Check the mains connection to the base
	The handset is not registered on the base	Register the handset on the base
Base or handset do not ring	The ringing volume is zero or low	Adjust the ringing volume
Tone is good, but there is no communication	The dialling mode is wrong	Adjust the dialling mode (pulse/tone)
Not possible to transfer a call on PABX	The FLASH time is too short	Set the unit to Long Flash time
Telephone does not react to pressing the keys	Manipulation error	Remove the batteries and put them back in place

## 10. GUARANTEE

### 10.1 WARRANTY PERIOD

The Topcom units have a 24-month warranty period. The warranty period starts on the day the new unit is purchased. The warranty on batteries is limited to 6 months after purchase. Consumables or defects causing a negligible effect on operation or value of the equipment are not covered.

The warranty has to be proven by presentation of the original purchase receipt, on which the date of purchase and the unit-model are indicated.

### 10.2 WARRANTY HANDLING

A faulty unit needs to be returned to a Topcom service centre including a valid purchase note.

If the unit develops a fault during the warranty period, Topcom or its officially appointed service centre will repair any defects caused by material or manufacturing faults free of charge.

Topcom will at its discretion fulfil its warranty obligations by either repairing or exchanging the faulty units or parts of the faulty units. In case of replacement, colour and model can be different from the original purchased unit.

The initial purchase date shall determine the start of the warranty period. The warranty period is not extended if the unit is exchanged or repaired by Topcom or its appointed service centres.

### 10.3 WARRANTY EXCLUSIONS

Damage or defects caused by incorrect treatment or operation and damage resulting from use of non-original parts or accessories not recommended by Topcom are not covered by the warranty.

Topcom cordless phones are designed to work with rechargeable batteries only. The damage caused by the use of non-rechargeable batteries is not covered under warranty.

The warranty does not cover damage caused by outside factors, such as lightning, water and fire, nor any damage caused during transportation.

No warranty can be claimed if the serial number on the units has been changed, removed or rendered illegible.

Any warranty claims will be invalid if the unit has been repaired, altered or modified by the buyer or by unqualified, non-officially appointed Topcom service centres.



## 11. TECHNICAL CHARACTERISTICS

- Standard: DECT (Digital Enhanced Cordless Telecommunications)  
GAP (Generic Access Profile)
- Frequency range: 1880 MHz to 1900 MHz
- Number of channels: 120 duplex channels
- Modulation: GFSK
- Speech coding: 32 kbit/s
- Emission power: 10 mW (average power per channel)
- Range: 300 m in open space /50 m maximum inhouse
- Base power supply: 220 V / 50 Hz for the base
- Handset Batteries: 2 rechargeable batteries AAA, NiMh 550mAh
- Handset autonomy: 250 hours in standby
- Talk time: 15 hours
- Charging time: 6-8 hours
- Normal conditions of use: +5 °C to +45 °C
- Dialling mode: Pulse / Tone
- Flash time: 100 or 250 ms

VEILIGHEIDSVOORSCHRIFTEN	28
REINIGEN	28
<b>1. BESCHRIJVING VAN DE TELEFOON</b>	<b>29</b>
1.1 HANDSET EN BASISTOESTEL VAN DE BUTLER 2551 DELUXE	29
1.2 DISPLAY	30
1.2.1 <i>Standby-scherm</i>	30
1.3 HANDSETINDICATOR (LED)	30
<b>2. TELEFOONINSTALLATIE</b>	<b>31</b>
2.1 AANSLUITINGEN	31
2.2 HERLAADBARE BATTERIJEN	31
<b>3. DE TELEFOON GEBRUIKEN</b>	<b>32</b>
3.1 HANDSET AAN/UIT	32
3.2 OPROEPEN ONTVANGEN	32
3.3 EEN EXTERNE OPROEP	32
3.4 EEN INTERNE OPROEP (INT)	32
3.5 HANDENVRIJE MODUS	32
3.6 INTERNE OPROEP DOORSCHAKELEN	32
3.7 CONFERENTIEGESPREK	33
3.8 TONEN VAN DE GESPREKSDUUR	33
3.9 MICROFOON UITSCHAKELEN (MUTE)	33
3.10 PAUZE TOETS	33
3.11 IDENTIFICATIE VAN DE BELLER	33
3.11.1 <i>LIJST VAN OPROEPEN</i>	33
3.11.2 <i>De oproeplijst volledig wissen</i>	34
3.12 HERKIES-GEHEUGEN	34
3.13 BELLEN VANUIT HET TELEFOONBOEK	34
3.14 HET ALFANUMERIEKE TOETSENBORD GEBRUIKEN	34
3.15 HET MENU GEBRUIKEN	35
3.16 VERGRENDELING TOETSENBORD	35
<b>4. PERSONALISERING</b>	<b>35</b>
4.1 LUIDSPREKERVOLUME AANPASSEN	35
4.1.1 <i>Luidsprekervolume tijdens oproep</i>	35
4.1.2 <i>Het standaardluidsprekervolume instellen</i>	35
4.2 BELVOLUME AANPASSEN	35
4.2.1 <i>Belvolume van de handset</i>	35
4.2.2 <i>Belvolume van het basistoestel</i>	36
4.3 BELMELODIE KIEZEN	36
4.3.1 <i>Belmelodie van het basistoestel</i>	36
4.3.2 <i>Belmelodie handset, externe oproep</i>	36
4.3.3 <i>Belmelodie handset, interne oproep</i>	36
4.4 BIEPTONEN ACTIVEREN/DESACTIVEREN	36
4.4.1 <i>Biepton bij indrukken van toets aan- en uitzetten</i>	36
4.4.2 <i>Batterij bijna leeg</i>	37
4.4.3 <i>Handset te ver van basistoestel (buiten bereik)</i>	37
4.5 NAAM VAN DE HANDSET WIJZIGEN	37
4.6 MENUTAAL KIEZEN	37
4.7 DE PIN-CODE WIJZIGEN	37
4.8 DE KIESMODUS INSTELLEN	37
4.9 FLASHTIJD INSTELLEN	38

4.10.	AUTOMATISCH OPNEMEN	38
4.11	RESET	38
<b>5.</b>	<b>GEAVANCEERDE FUNCTIES</b>	<b>38</b>
5.1	TELEFOONBOEK	38
5.1.1	<i>Een correspondent toevoegen aan het telefoonboek</i>	38
5.1.2	<i>Een naam of nummer wijzigen</i>	39
5.1.3	<i>Een correspondent wissen</i>	39
5.2	EEN INTERN TOESTEL ZOEKEN VIA HET BASISTOESTEL	39
5.3	PRIORITAIR BELLEN KIEZEN	39
5.4	UW TELEFOON GEBRUIKEN OP EEN PABX	40
<b>6.</b>	<b>GEBRUIK VAN MEERDERE HANDSETS</b>	<b>40</b>
6.1	EEN BIJKOMENDE HANDSET REGISTREREN	40
6.2	EEN HANDSET VERWIJDEREN	41
6.3	EEN BUTLER HANDSET INSTALLEREN OP EEN ANDER BASISTOESTEL	41
6.4	AANMELDEN VAN EEN TOPCOM BUTLER 300 DECT GAP HANDSET.	41
6.5	EEN BASISTOESTEL SELECTEREN	41
<b>7.</b>	<b>ANTWOORDAPPARAAT</b>	<b>42</b>
7.1	BASISSTATION INSTELLINGEN	42
7.1.1	<i>Taal interne stem instellen</i>	42
7.1.2	<i>Basis luidspreker volume instellen</i>	42
7.1.3	<i>Nieuwe boodschappen signaal</i>	42
7.1.4	<i>Meldtekst selecteren (Meldtekst 1 of Meldtekst 2)</i>	43
7.1.5	<i>Antwoordapparaat Aan/Uit schakelen</i>	43
7.1.6	<i>Beltonen instellen</i>	43
7.1.7	<i>Weergave van de binnengekomen boodschappen en memo's</i>	43
7.1.8	<i>Boodschappen wissen</i>	43
7.1.9	<i>Geheugen vol</i>	44
7.2	HANDSET OPERATIE MODUS	44
7.2.1	<i>Dag en tijd instellen</i>	44
7.2.2	<i>Opname en selecteren van meldteksten</i>	44
7.2.3	<i>Opname Memo tekst</i>	45
7.2.4	<i>VIP-code programmeren</i>	45
7.3	BEDIENING	45
7.3.1	<i>Meeluisterfunctie (Call screening)</i>	45
7.4	BEDIENING VANOP AFSTAND	45
<b>8.</b>	<b>MENU STRUCTUUR</b>	<b>47</b>
<b>9.</b>	<b>PROBLEMEN VERHELPEN</b>	<b>48</b>
<b>10.</b>	<b>GARANTIE</b>	<b>48</b>
10.1	GARANTIEPERIODE	48
10.2	AFWIKKELING VAN GARANTIECLAIMS	48
10.3	GARANTIEBEPERKINGEN	48
<b>11.</b>	<b>TECHNISCHE KENMERKEN</b>	<b>49</b>

## VEILIGHEIDSVOORSCHRIFTEN

- Gebruik enkel de meegeleverde adapter. Geen vreemde adapters gebruiken, de accu's kunnen hierdoor beschadigd worden. Model W41DD-08030-09012 - 9V / 120 mA - 8V / 300 mA.
- Gebruik enkel oplaadbare batterijen van hetzelfde type. Gebruik nooit gewone, niet oplaadbare batterijen. Let bij het plaatsen van de oplaadbare batterijen op de polariteit (aangeduid in de batterijruimte van de handset).
- Raak de laad- en stekkercontacten niet aan met scherpe en metalen voorwerpen.
- De werking van medische toestellen kan worden beïnvloed.
- De handset kan een onaangenaam gezoem veroorzaken in hoorapparaten.
- Het basisstation niet opstellen in vochtige ruimten en niet op minder dan 1,5 m van een waterbron. De handset niet in aanraking brengen met water.
- De telefoon niet gebruiken in explosieve omgevingen.
- Ontdoe u op een milieuvriendelijke wijze van de batterijen en de telefoon.
- Daar bij stroomuitval met dit toestel niet kan getelefoneerd worden, in geval van nood een telefoon gebruiken die geen netstroom nodig heeft bvb. een GSM.
- Deze telefoon gebruikt heroplaadbare batterijen die op een milieuvriendelijke manier, volgens nationale regels dienen te worden ontdaan.



## REINIGEN

Veeg de telefoon met een licht vochtig doek of met een antistatische doek af. Gebruik nooit reinigingsmiddelen of agressieve oplosmiddelen.

Het toestel voldoet aan de basiseisen van de R&TTE-richtlijn. Dit wordt bevestigd door de CE-markering.

# 1. BESCHRIJVING VAN DE TELEFOON

## 1.1 HANDSET EN BASISTOESTEL VAN DE BUTLER 2551 DELUXE

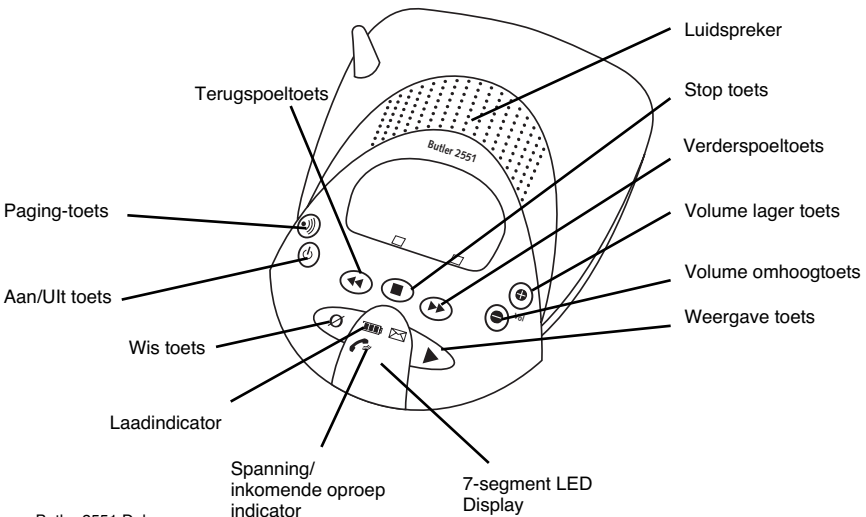
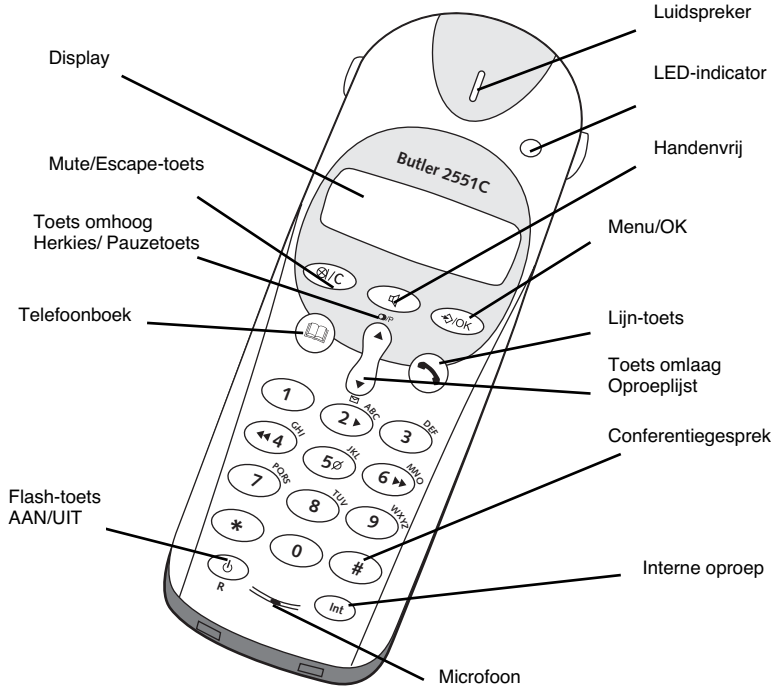

## 1.2 DISPLAY

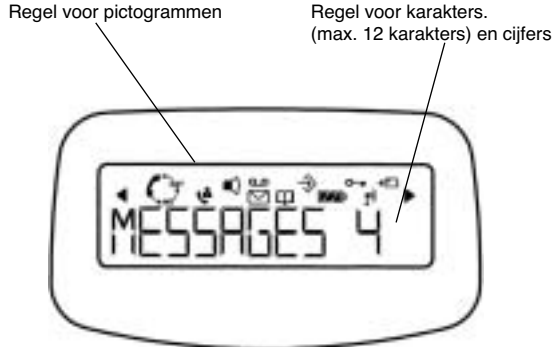

Each operation has an associated icon

### Pictogram: Betekenis:

	In verbinding
EXT	Er vindt een externe oproep plaats
INT	Er vindt een interne oproep plaats
	Er vindt een conferentiegesprek met 3 personen plaats
	Nieuwe nummers in de oproeplijst
	Handenvrije modus geactiveerd
	Het adresboek openen
	U bevindt zich in het menu.
	Laadniveau van de herlaadbare batterijen 1 blokje: laag, 2 blokjes: half, 3 blokjes: vol Tijdens het laden ziet u het aantal blokjes toenemen en verdwijnen, waarna deze beweging wordt herhaald.
	De antenne toont de kwaliteit van de ontvangst. De antenne knippert als de handset niet is aangemeld op de basis.
	Toetsenbord geblokkeerd
◀ of ▶	Geeft aan dat het getoonde nummer langer is dan het scherm (12 cijfers)
▲ of ▼	Mogelijke bladrichting in het menu

### Keys base

▶	Weergave toets
■	Stop toets
◀◀	Terugspoeltoets
▶▶	Verderspoeltoets
⏻	Aan/Uit toets
⊘	Wis toets
⊕	Volume omhoogtoets
⊖	Volume lager toets

### 1.2.1 Standby-scherm

In de standby-modus toont het scherm de naam en het nummer van de handset:

B2551 HS1

## 1.3. HANDSETINDICATOR (LED)

De handset-LED heeft de volgende functie:

- AAN als de externe lijn bezet is
- UIT wanneer alle handsets zich in de standby-modus bevinden
- Knippert bij een inkomende oproep

## 2. TELEFOONINSTALLATIE

### 2.1 AANSLUITINGEN

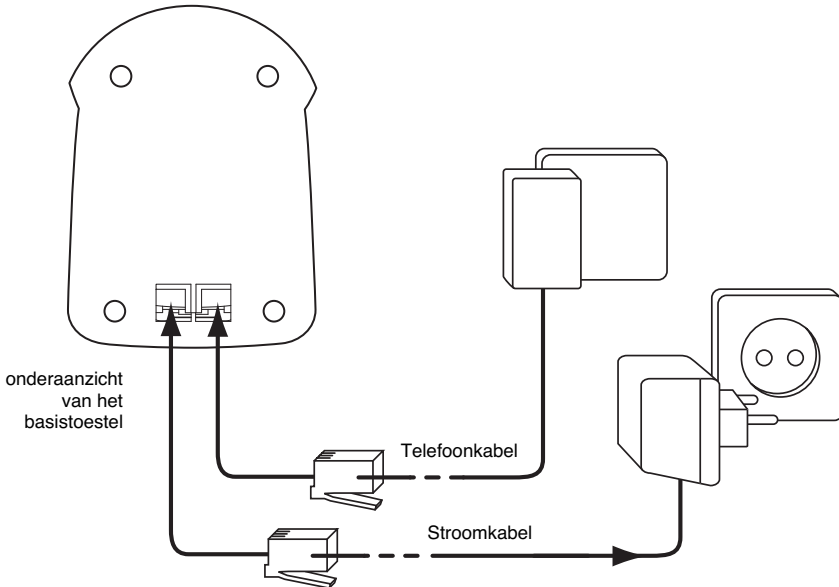

### 2.2. HERLAADBARE BATTERIJEN

Vooraleer u uw Butler 2551 Deluxe de eerste keer gaat gebruiken, moet u ervoor zorgen dat de batterijen 6 à 8 uur zijn opgeladen. Het telefoontoestel zal niet optimaal functioneren als het niet voldoende werd opgeladen.

Een oplaadbare batterij vervangen of plaatsen:

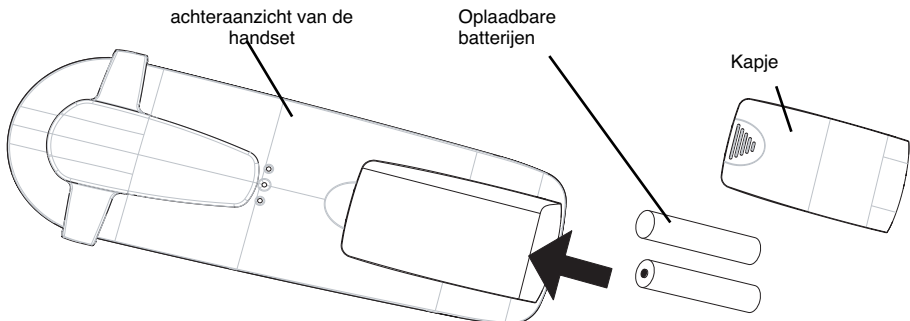

1. Schuif het kapje naar beneden en til het op.
2. Plaats de batterijen en houd daarbij **rekening met de polariteit (+ en -)**.
3. Plaats het kapje terug.



**Opmerking: De batterijen gaan telkens zo'n 250 uur mee en de gesprekstijd is maximaal 15 uur. Na verloop van tijd raken de batterijen sneller leeg. De batterijen moeten dan worden vervangen. Nieuwe batterijen kunt u kopen bij elke doe-het-zelf-zaak (twee herlaadbare batterijen, type AAA NiMH).**

## 3. DE TELEFOON GEBRUIKEN

### 3.1. HANDSET AAN/UIT

- De handset inschakelen (ON):  Twee seconden lang indrukken. De handset zoekt het basistoestel.
- De handset uitschakelen (OFF):  Twee seconden lang indrukken. Het display gaat uit.

### 3.2. OPROEPEN ONTVANGEN

Als de handset belt, druk dan op  om de oproep te beantwoorden. U bent nu verbonden met de persoon aan de andere kant van de lijn. Als de handset in het basistoestel staat op het moment dat de telefoon rinkelt, hoeft u enkel de handset uit het basistoestel te nemen om de oproep te beantwoorden (als de optie automatisch beantwoorden ingeschakeld werd: zie 4.10).

Als u op  drukt wanneer de telefoon rinkelt, neemt u op en wordt er automatisch overgeschakeld op de handenvrije modus.

### 3.3. EEN EXTERNE OPROEP

#### **Normale nummering:**

1. Druk op 
2. Telefoonnummer ingeven

#### **Blokkiezen:**

1. Druk het nummer van uw correspondent.
2. Druk op 

Als u een nummer wilt corrigeren, gebruik dan de toets  om een ingevoerd cijfer te wissen.

### 3.4. EEN INTERNE OPROEP (INT)

Alleen mogelijk wanneer meer dan één handset werd geregistreerd op het basistoestel!

#### **Normale nummering:**

1. Druk op INT toets
2. Voer het nummer van het interne toestel in (1 tot 5)

#### **Blokkiezen:**

1. Voer het nummer van het interne toestel in (1 tot 5)
2. Druk op INT toets

### 3.5 HANDENVRIJE MODUS

U kunt met uw correspondent praten zonder de handset op te nemen.

Om de handenvrije modus te activeren of te desactiveren, drukt u tijdens een oproep op de toets .

Voor het aanpassen van het volume wordt verwezen naar het hoofdstuk "Personaliseren" - het luidsprekervolume aanpassen.

### 3.6 INTERNE OPROEP DOORSCHAKELEN

Interne gesprekken zijn enkel mogelijk wanneer meer dan één handset werd geregistreerd op het basistoestel.

Een externe oproep doorschakelen naar een andere handset:

1. Druk op INT tijdens een gesprek
2. Selecteer het nummer van het interne toestel, de externe beller wordt in de "wachtstand" geplaatst.
3. Als het andere interne toestel reageert, drukt u op  om de oproep door te schakelen.

Als de interne correspondent niet opneemt, drukt dan opnieuw op INT om terug te schakelen naar de externe beller.



### 3.7. CONFERENTIEGESPREK

Conferentiegesprekken zijn enkel mogelijk wanneer meer dan één handset werd geregistreerd op het basistoestel.

U kunt gelijktijdig met een interne en een externe correspondent spreken.

U bent in gesprek met een externe correspondent:

1. Druk op INT
2. Voer het nummer in van de interne telefoon die u wilt oproepen
3. Zodra de interne correspondent opneemt,  indrukken en vasthouden
4. Als de interne correspondent de oproep niet beantwoordt, druk dan nogmaals op INT om weer over te schakelen naar de externe correspondent die aan de lijn is.

### 3.8 TONEN VAN DE GESPREKSDUUR

De gespreksduur wordt getoond na 15 seconden (eerst de minuten, dan de seconden): "00-20"

Aan het einde van elk gesprek wordt de totale gespreksduur getoond gedurende vijf seconden.

### 3.9 MICROFOON UITSCHAKELEN (MUTE)

Het is mogelijk om de microfoon tijdens een gesprek uit te schakelen.

Druk op  tijdens het gesprek. De microfoon wordt gedesactiveerd en u kunt vrij spreken zonder dat de persoon aan de andere kant van de lijn u kan horen.

U krijgt "MUTE" te zien.

Druk op  om terug te keren naar de normale modus.

### 3.10 PAUZE TOETS

Wanneer u een nummer belt, kunt u een pauze inlassen tussen twee cijfers door gedurende twee seconden op de redial-/pauzeertoets  te drukken.

### 3.11 IDENTIFICATIE VAN DE BELLER

De belleridentificatie is maar beschikbaar als u bij uw telefoonmaatschappij een abonnement heeft op deze dienst.

Als u een externe oproep ontvangt, verschijnt het nummer van de beller op het scherm wanneer de telefoon rinkelt.





Als de netwerk ook de naam verstuurt of wanneer de naam van de beller in het adresboek is opgenomen, zal de beller worden geïdentificeerd aan de hand van zijn of haar naam.

Eerst wordt de identiteit van de beller getoond, na 15 seconden krijgt u de gespreksduur te zien. Na deze tijd is het nog steeds mogelijk om de identiteit van de beller weer op het scherm te brengen: druk hiertoe herhaaldelijk op de toets OK voor de naam en het nummer.

#### 3.11.1 LIJST VAN OPROEPEN

Uw telefoon houdt een lijst bij in het geheugen van de laatste 20 ontvangen oproepen. Deze functie is alleen beschikbaar wanneer u een abonnement nam op de dienst voor belleridentificatie. De correspondenten die hebben gebeld, worden geïdentificeerd aan de hand van hun telefoonnummer of hun naam, op dezelfde manier zoals dat bij het belleridentificatiesysteem gebeurt.

Als er nieuwe/onbeantwoorde oproepen zijn, dan wordt dit in het scherm aangeduid door het knipperende pictogram .

1. De lijst van de oproepen raadpleegt u als volgt:
  1. Druk op . Als de lijst geen oproepen bevat, krijgt u 'LEEG' (EMPTY) te zien.
  2. De oproepen kunt u doorbladeren met behulp van de pijltjestoetsen  of . De namen van de bellers worden getoond als de naam door het netwerk werd doorgestuurd of in het telefoonboek is opgeslagen. Als u het einde van de lijst heeft bereikt, krijgt u een bieptoon te horen.
  3. Als u op OK drukt, wordt het telefoonnummer getoond. Opmerking: Als het telefoonnummer langer is dan 12 cijfers, druk dan nogmaals op OK om het volledige nummer te zien.
  4. Druk opnieuw op OK om op het scherm te brengen wanneer (tijdstip en datum) de oproep werd ontvangen\*\*.
  5. Drukt u nogmaals op OK, dan krijgt u de mogelijkheid om deze beller te wissen of hem toe te voegen aan het telefoonboek als dit nummer nog niet werd opgeslagen:
    - Selecteer 'VOEG TOE' (ADD) en druk op OK. Naam invoeren of wijzigen en op OK drukken. De naam wordt opgeslagen in het telefoonboek en gewist in de oproeplijst.
    - Selecteer 'WISSEN' (DELETE) en druk op OK om het oproepnummer te wissen, of op  om terug te keren naar het vorige menu.



- Om een correspondent terug te bellen, drukt u gewoon op de  toets als hun telefoonnummer of naam op het scherm verschijnen.

Als een beller in het telefoonboek is opgenomen, wordt hij geïdentificeerd aan de hand van zijn naam in de lijst van onbeantwoorde oproepen.

**\*\* ALLEEN WANNEER HET NETWERK HET TIJDSTIP/DATUM SAMEN MET HET TELEFOONNUMMER VERSTUURT! Bij netwerken waarop de ID van de beller met een DTMF-sigitaal wordt verstuurd, krijgt u geen tijdstip en datum te zien.**

### **3.11.2 De oproeplijst volledig wissen**

U kunt alle informatie in de oproeplijst wissen:

- Open de oproeplijst met behulp van de pijltjestoets .
- Druk op *o/c* 'WIS AL' (DEL ALL) verschijnt.
- Druk op OK om de inhoud volledig te wissen of op  om te annuleren.

## **3.12 HERKIES-GEHEUGEN**

Uw telefoon houdt een lijst bij van de vijf laatste oproepen (van telkens 20 cijfers) die u deed. Als ze opgenomen zijn in het telefoonboek, worden de gebelde correspondenten geïdentificeerd aan de hand van hun telefoonnummer of hun naam.





De herkies-lijst opent u als volgt:

- Druk op .
- U kunt de oproepen doorbladeren met behulp van de pijltjestoetsen  en .
- Om de geselecteerde correspondent op te bellen, drukt u gewoon op  zodra hun telefoonnummer of naam wordt getoond.

**Opmerking: Als de naam wordt getoond, kunt u heen en weer schakelen tussen de naam en het nummer met behulp van de OK-toets.**

## **3.13 BELLEN VANUIT HET TELEFOONBOEK**

Een correspondent bellen wiens naam u in het telefoonboek heeft opgeslagen, doet u als volgt:

- Druk op  om het telefoonboek te openen
- Voer de eerste letter van de naam in. De eerste naam die begint met deze letter of met de dichtstbijzijnde letter van het alfabet wordt nu getoond.
- Doorloop de lijst met behulp van de toetsen  en . De lijst wordt weergegeven in alfabetische volgorde.
- Druk op  om het nummer te kiezen van de correspondent wiens naam wordt getoond.

Om het nummer te zien vooraleer u de oproep daadwerkelijk doet, voert u de vermelde stappen 1 tot 3 uit en drukt u op OK. Nu verschijnt het nummer. Met behulp van de toets  kunt u het wijzigen vooraleer u belt.

## **3.14 HET ALFANUMERIEKE TOETSENBORD GEBRUIKEN**

Met uw telefoon kunt u ook alfanumerieke karakters invoeren. Dat is nuttig om een naam in te voeren, om een intern toestel een naam te geven, ...

Om een letter te selecteren drukt u het vereiste aantal keren op de bijhorende toets. Om bijvoorbeeld een 'A' te selecteren, drukt u eenmaal op '2', om een 'B' te selecteren drukt u tweemaal op '2', enz. Om achtereenvolgens een 'A' en een 'B' te selecteren, wacht u tot de cursor na het invoeren van de 'A' naar het volgende karakter springt. Daarna drukt u opnieuw op '2'.

Om een spatie te selecteren drukt u op '1'.

Om een streepje te selecteren drukt u tweemaal op '1'.

De karakters van het toetsenbord zijn als volgt:

Toets	1x	2x drukken	3x drukken	4x drukken	5x drukken	drukken
1	spatie	-	1			
2	A	B	C	2		
3	D	E	F	3		
4	G	H	I	4		
5	J	K	L	5		
6	M	N	O	6		
7	P	Q	R	S	7	
8	T	U	V	8		
9	W	X	Y	Z	9	

### 3.15 HET MENU GEBRUIKEN

Dankzij een gebruiksvriendelijk menu heeft u toegang tot een groot aantal telefoonfuncties.

1. Om het menu te openen drukt u op  $\rightarrow$ /OK
2. Doorloop de selectiemogelijkheden met de toetsen  $\blacktriangle$  en  $\blacktriangledown$ , zodra u de laatste heeft bereikt springt het menu weer naar de eerste. De pijltjes rechts in het scherm geven aan dat er verschillende selecties zijn waar u kunt doorheen bladeren.
3. Druk op OK om een selectie te bevestigen.
4. Om terug te keren naar het vorige menu drukt u op  $\leftarrow$ /c

### 3.16 VERGRENDING TOETSENBOARD

Druk op  $\rightarrow$ /OK + ' \* '. Het toetsenbord is nu vergrendeld. Druk '89 \* ' om het toetsenbord te ontgrendelen.

## 4. PERSONALISERING

### 4.1 LUIDSPREKERVOLUME AANPASSEN

Er zijn twee manieren om het luidspreekervolume in te stellen:

#### 4.1.1 Luidspreekervolume tijdens oproep

Druk tijdens het gesprek op de toets  $\blacktriangle$  of  $\blacktriangledown$  om het volume aan te passen.

#### 4.1.2 Het standaardluidspreekervolume instellen

1. Open het menu met een druk op  $\rightarrow$ /OK
2. Selecteer 'Handset' met behulp van de toetsen  $\blacktriangle$  en  $\blacktriangledown$
3. Druk op OK
4. Selecteer 'ONTV VOL' (EAR VOL) met behulp van de toetsen  $\blacktriangle$  en  $\blacktriangledown$
5. Druk op OK
6. Selecteer het gewenste volume (1 tot 5) met behulp van de toetsen  $\blacktriangle$  en  $\blacktriangledown$ .
7. Druk op OK

Een dubbele biepton geeft aan dat uw keuze is bevestigd.

**Opmerking:** Het volume voor het handenvrij bellen met de Butler 2551 Deluxe worden samen aangepast met dat van de handset zoals hierboven is uiteengezet.

### 4.2 BELVOLUME AANPASSEN

#### 4.2.1 Belvolume van de handset

1. Open het menu met een druk op  $\rightarrow$ /OK
2. Selecteer 'Handset' met behulp van de toetsen  $\blacktriangle$  en  $\blacktriangledown$
3. Druk op OK
4. Selecteer 'BEL VOL' (RING VOL) met behulp van de toetsen  $\blacktriangle$  en  $\blacktriangledown$
5. Druk op OK

6. Selecteer het gewenste volume ('UIT' of van 1 tot 5).
7. Druk op OK om te bevestigen of op  $\mathcal{R}/C$  om terug te keren naar het vorige menu.

**Opmerking: Bij elke programmatie hoort u aan het einde een enkele of dubbele lange bieptoon. Een dubbele bieptoon geeft aan dat uw keuze is aanvaard. Een lange bieptoon geeft aan dat met de wijziging geen rekening werd gehouden.**

#### **4.2.2 Belvolume van het basistoestel**

1. Open het menu met een druk op  $\rightarrow/OK$
2. Selecteer SETUP met behulp van de toetsen  $\blacktriangle$  en  $\blacktriangledown$
3. Druk op OK
4. Selecteer 'VOL BS' (Base VOL) met behulp van de toetsen  $\blacktriangle$  en  $\blacktriangledown$
5. Druk op OK
6. Selecteer het gewenste volume 'UIT' of van 1 tot 5)
7. Druk op OK om te bevestigen of op  $\mathcal{R}/C$  om terug te keren naar het vorige menu.

### **4.3 BELMELODIE KIEZEN**

Het basistoestel en de handsets kunnen elk een ander melodiebelgeluid hebben.

De handsets kunnen een verschillende melodie hebben al naargelang de ingaande oproep intern of extern is.

#### **4.3.1 Belmelodie van het basistoestel**

1. Open het menu met een druk op  $\rightarrow/OK$
2. Selecteer SETUP met behulp van de toetsen  $\blacktriangle$  en  $\blacktriangledown$
3. Druk op OK
4. Selecteer 'MEL BS' (BASE MEL) met behulp van de toetsen  $\blacktriangle$  en  $\blacktriangledown$
5. Druk op OK
6. Selecteer een melodie (1 tot 5)
7. Druk op OK om te bevestigen of op  $\mathcal{R}/C$  om terug te keren naar het vorige menu.

#### **4.3.2 Belmelodie handset, externe oproep**

1. Open het menu met een druk op  $\rightarrow/OK$
2. Selecteer Handset met behulp van de toetsen  $\blacktriangle$  en  $\blacktriangledown$
3. Druk op OK
4. Selecteer EXT MEL met behulp van de toetsen  $\blacktriangle$  en  $\blacktriangledown$
5. Druk op OK
6. Selecteer een melodie (1 tot 5)
7. Druk op OK om te bevestigen of op  $\mathcal{R}/C$  om terug te keren naar het vorige menu.

#### **4.3.3 Belmelodie handset, interne oproep**

1. Open het menu met een druk op  $\rightarrow/OK$
2. Selecteer Handset met behulp van de toetsen  $\blacktriangle$  en  $\blacktriangledown$
3. Druk op OK
4. Selecteer INT MEL met behulp van de toetsen  $\blacktriangle$  en  $\blacktriangledown$
5. Druk op OK
6. Selecteer een melodie (1 tot 5)
7. Druk op OK om te bevestigen of op  $\mathcal{R}/C$  om terug te keren naar het vorige menu.

### **4.4 BIEPTONEN ACTIVEREN/DESACTIVEREN**

De handsets kunnen een bieptoon laten horen wanneer een toets wordt ingedrukt, wanneer de batterijen bijna leeg zijn en wanneer het toestel te ver van het basistoestel is verwijderd.

#### **4.4.1 Bieptoon bij indrukken van toets aan- en uitzetten**

1. Open het menu met een druk op  $\rightarrow/OK$
2. Selecteer Handset met behulp van de toetsen  $\blacktriangle$  en  $\blacktriangledown$
3. Druk op OK
4. Selecteer BEEP met behulp van de toetsen  $\blacktriangle$  en  $\blacktriangledown$
5. Druk op OK
6. Selecteer 'TOETS' (KEYTONE) met behulp van de toetsen  $\blacktriangle$  en  $\blacktriangledown$
7. Druk op OK.

8. Selecteer 'AAN' (ON) om de bieptoon in te schakelen, 'UIT' (OFF) om hem uit te schakelen.
9. Druk op OK om te bevestigen.

#### **4.4.2 Batterij bijna leeg**

Ga tewerk zoals hierboven wordt uiteengezet maar selecteer bij punt 6 'BATTERIJ' (LOW BATT) in plaats van 'TOETS' (KEYTONE).

#### **4.4.3 Handset te ver van basistoestel (buiten bereik)**

Ga tewerk zoals hierboven wordt uiteengezet maar selecteer bij punt 6 'BEREIK' (OUTRANGE) in plaats van 'TOETS' (KEYTONE).

### **4.5 NAAM VAN DE HANDSET WIJZIGEN**

Met deze functie kunt u elke handset personaliseren.

1. Open het menu met een druk op ↵/OK
2. Selecteer Handset met behulp van de toetsen ▲ en ▼ .
3. Druk op OK
4. Selecteer 'NAAM' (NAME) met behulp van de toetsen ▲ en ▼ .
5. Druk op OK
6. Voer de naam in
7. Druk op OK om te bevestigen

Bij het invoeren van de naam drukt u op om een karakter te wissen of houdt u ingedrukt om het menu te verlaten zonder enige wijzigingen aan te brengen.

### **4.6 MENUTAAL KIEZEN**

1. Open het menu met een druk op ↵/OK
2. Selecteer Handset met behulp van de toetsen ▲ en ▼ .
3. Druk op OK
4. Selecteer 'TAAL' (LANGUAGE) met behulp van de toetsen ▲ en ▼ .
5. Druk op OK.
6. Selecteer de gewenste taal met behulp van de toetsen ▲ en ▼ .
7. Druk op OK om te bevestigen.

### **4.7 DE PIN-CODE WIJZIGEN**

Sommige functies zijn enkel beschikbaar voor gebruikers die de PIN-code kennen. Deze PIN-code is standaard 0000.

De PIN-code wijzigen:

1. Open het menu met een druk op ↵/OK
2. Selecteer SETUP met behulp van de toetsen ▲ en ▼ .
3. Druk op OK.
4. Selecteer pin code met behulp van de toetsen ▲ en ▼ .
5. Druk op OK.
6. Voer de oude PIN-code van 4 cijfers in.
7. Druk op OK.
8. Voer de nieuwe PIN-code van 4 cijfers in.
9. Druk op OK.
10. Voer de nieuwe PIN-code een tweede keer in.
11. Druk op OK om te bevestigen.

### **4.8 DE KIESMODUS INSTELLEN**

Er zijn twee kiesmodi:

- DTMF/toonsysteem (het meest gebruikelijke)
- pulssysteem (bij oudere installaties)

De kiesmodus wijzigen:

1. Open het menu met een druk op ↵/OK
2. Selecteer Setup met behulp van de toetsen ▲ en ▼ .
3. Druk op OK.
4. Selecteer 'KIESMODE' (DIALMODE) met behulp van de toetsen ▲ en ▼ .

5. Druk op OK.
6. Selecteer de kiesmodus met behulp van de toetsen ▲ en ▼ .
7. Druk op OK om te bevestigen.

#### 4.9. FLASHTIJD INSTELLEN

1. Open het menu met een druk op ⇨/OK
2. Selecteer Setup met behulp van de toetsen ▲ en ▼ .
3. Druk op OK.
4. Selecteer 'FLASH' met behulp van de toetsen ▲ en ▼ .
5. Kies 'FLASH' (RECALL 1) voor een korte Flashtijd (100ms) of FLASH (RECALL 2) voor een lange Flashtijd (250 ms)

#### 4.10. AUTOMATISCH OPNEMEN

Als een ingaande oproep plaatsvindt en de handset zich op het basistoestel bevindt, zal de telefoon automatisch de oproep beantwoorden wanneer de handset uit de basis wordt genomen. Dit is de standaardinstelling, die u echter kunt uitschakelen (UIT):

1. Open het menu met een druk op ⇨/OK
2. Selecteer HANDSET met behulp van de toetsen ▲ en ▼ .
3. Druk op OK.
4. Selecteer 'AANN DIR' (Auto ans) met behulp van de toetsen ▲ en ▼ .
5. Selecteer 'AAN' (ON) voor automatisch beantwoorden of 'UIT' (OFF).
6. Druk op OK.

#### 4.11 RESET

U heeft de mogelijkheid om de telefoon weer om te schakelen naar de oorspronkelijke standaardconfiguratie. Dat is de configuratie die reeds was geïnstalleerd toen u de telefoon in gebruik nam.

Terugkeren naar de standaardinstellingen doet u als volgt:

1. Open het menu met een druk op ⇨/OK
2. Selecteer SETUP met behulp van de toetsen ▲ en ▼
3. Druk op OK
4. Selecteer 'RESET' (DEFAULT) met behulp van de toetsen ▲ en ▼
5. Druk op OK
6. Voer de PIN-code van vier cijfers in (standaard =0000).
7. Druk op OK om te bevestigen.

***OPGELET! Als u terugkeert naar de standaardinstellingen, wist u hiermee alle informatie in het telefoonboek en de oproeplijst. Tegelijk wordt de PIN-code teruggezet naar 0000.***

## 5. GEAVANCEERDE FUNCTIES

### 5.1 TELEFOONBOEK

Met behulp van het telefoonboek kunnen 50 telefoonnummers en namen worden opgeslagen. U kunt namen invoeren die tot 8 karakters lang zijn. Nummers mogen max. 20 cijfers lang zijn.

Om een correspondent op te bellen die in het telefoonboek is opgeslagen, wordt verwezen naar hoofdstuk 3.13.

Om alfanumerieke karakters in te voeren verwijzen we naar hoofdstuk 3.14.

#### **5.1.1 Een correspondent toevoegen aan het telefoonboek**



1. Open het menu met een druk op ⇨/OK
2. Selecteer 'TEL BOEK' (PHONEBK) met behulp van de toetsen ▲ en ▼
3. Druk op OK
4. Selecteer 'VOEG TOE' (Add) met behulp van de toetsen ▲ en ▼
5. Druk op OK
6. Voer de naam in
7. Druk OK om te bevestigen.

8. Voer het telefoonnummer in
9. Druk op OK om te bevestigen

### **5.1.2 Een naam of nummer wijzigen**

Een nummer in het telefoonboek wijzigen:

1. Open het menu met een druk op ⇨/OK
2. Selecteer 'TEL BOEK' (PHONEBK) met behulp van de toetsen ▲ en ▼ .
3. Druk op OK.
4. Selecteer 'CORRIG' (MODIFY) met behulp van de toetsen ▲ en ▼ .
5. Druk op OK.
6. Doorloop de namenlijst met behulp van de toetsen ▲ en ▼ . De lijst wordt weergegeven in alfabetische volgorde.
7. Druk op OK als u de naam heeft gevonden die u wilt wijzigen.
8. Gebruik de toets om terug te gaan en de nieuwe naam in te voeren.
9. Druk op OK om te bevestigen.
10. Voer het nieuwe telefoonnummer in.
11. Druk op OK om te bevestigen.

***Opgelet! Als u het telefoonboek eerst opent met de toets  en een telefoonnummer wijzigt met de toets , zal de wijziging enkel voor deze oproep gelden, maar niet in het telefoonboek worden opgeslagen.***

### **5.1.3 Een correspondent wissen**

Correspondenten wissen:

1. Open het menu met een druk op ⇨/OK
2. Selecteer 'TEL BOOK' (PHONEBK) met behulp van de toetsen ▲ en ▼ .
3. Druk op OK.
4. Selecteer 'WISSEN' (DELETE) met behulp van de toetsen ▲ en ▼ .
5. Druk op OK.
6. Doorloop de namenlijst met behulp van de toetsen ▲ en ▼ . De lijst wordt weergegeven in alfabetische volgorde.
7. Druk op OK als u de naam heeft gevonden die u wilt wissen.
8. Het telefoonnummer wordt getoond. Druk op OK.
9. 'BEVESTIG' (CONFIRM) verschijnt. Druk op OK om te bevestigen of op om het wissen te stoppen.

## **5.2 EEN INTERN TOESTEL ZOEKEN VIA HET BASISTOESTEL**

Als de Paging-toets  op het basistoestel wordt ingedrukt, beginnen alle handsets te rinkelen. Dankzij het belsignaal kunt u de verloren handset lokaliseren. U stopt het belsignaal door op een van de toetsen van de handset te drukken.

## **5.3 PRIORITAIR BELLEN KIEZEN**

Met behulp van deze functie kunt u het basistoestel of een van de handsets als eerste en vóór de andere laten bellen als een externe oproep binnenkomt.

Het prioritaire toestel zal een aantal keer bellen, dan beginnen alle andere toestellen te bellen.

Om deze functie te kunnen gebruiken moet u eerst bepalen welk toestel prioritair moet bellen. Dit kan het basistoestel zijn of één van de handsets. U kunt het aantal belsignalen instellen voordat de andere toestellen beginnen te bellen.

### **Het prioritaire toestel instellen**

1. Open het menu met een druk op ⇨/OK
2. Selecteer Setup met behulp van de toetsen ▲ en ▼ .
3. Druk op OK.
4. Selecteer 'VOORRANG' (PRIORITY) met behulp van de toetsen ▲ en ▼ .
5. Druk op OK.
6. Selecteer 'KEUZE' (SELECT) met behulp van de toetsen ▲ en ▼ .
7. Druk op OK.
8. Selecteer 'BASIS' (BASE) of "handset X" met behulp van de toetsen ▲ en ▼ .
9. Druk op OK om te bevestigen.
10. Kies het aantal beltonen met behulp van de toetsen ▲ en ▼ .
11. Druk op OK om te bevestigen.

**De prioriteitsbeltoon activeren/desactiveren**

1. Open het menu met een druk op ⇨/OK
2. Selecteer Setup met behulp van de toetsen ▲ en ▼.
3. Druk op OK.
4. Selecteer priority met behulp van de toetsen ▲ en ▼.
5. Druk op OK.
6. Selecteer 'AAN' (ON) of 'UIT' (OFF) met behulp van de toetsen ▲ en ▼.
7. Druk op OK om te bevestigen.

**5.4 UW TELEFOON GEBRUIKEN OP EEN PABX**

Het is mogelijk om uw telefoon te gebruiken met een PABX of een lokaal telefoonnetwerk.

Als u uw telefoon gebruikt in combinatie met een recent PABX systeem, zijn er geen speciale aanpassingen nodig. Bij sommige oudere systemen is het nodig om een pauze te voorzien tussen het buitenlijnummer en de rest van het nummer. Uw telefoon kan deze pauze automatisch inlassen tijdens het bellen van het nummer.

Hiermee moet u het voorkiesnummer instellen evenals de lengte van de pauze.

Het is mogelijk om twee voorkiesnummers te selecteren.

Om de pauze te wissen, wist u het voorkiesnummer in het geheugen, op dezelfde manier als waarop u hem heeft ingevoerd.

**Het buitenlijnummer instellen**

1. Open het menu met een druk op ⇨/OK
2. Selecteer Setup met behulp van de toetsen ▲ en ▼.
3. Druk op OK.
4. Selecteer PABX met behulp van de toetsen ▲ en ▼.
5. Druk op OK.
6. Selecteer PBX1 or PBX2 met behulp van de toetsen ▲ en ▼.
7. Druk op OK.
8. Voer de PIN-code in (standaard = 0000).
9. Druk op OK om te bevestigen.
10. Voer het PABX-buitenlijnummer in (bv. '0').
11. Druk op OK om te bevestigen.

**De duur van de pauze instellen**

1. Open het menu met een druk op ⇨/OK
2. Selecteer Setup met behulp van de toetsen ▲ en ▼.
3. Druk op OK.
4. Selecteer PABX met behulp van de toetsen ▲ en ▼.
5. Druk op OK.
6. Selecteer 'PAUZE' (PAUSE) met behulp van de toetsen ▲ en ▼.
7. Druk op OK.
8. Selecteer de pauzeduur met behulp van de toetsen ▲ en ▼.
9. Druk op OK om te bevestigen.

**6. GEBRUIK VAN MEERDERE HANDSETS****6.1. EEN BIJKOMENDE HANDSET REGISTREREN**

U kunt nieuwe handsets toevoegen aan het basistoestel op voorwaarde dat deze handsets met het DECT-GAP-protocol werken.

Het basistoestel kan maximaal met vijf handsets werken. Als u reeds vijf handsets heeft en u er meer wilt toevoegen of een toestel wilt vervangen, moet u eerst een handset wissen en het nieuwe vervolgens toevoegen.

Om een handset te kunnen registreren, moet het basistoestel eerst in de speciale registratiemodus worden gezet: Eerst zet u het basistoestel in de registratiemodus, daarna start u de procedure bij de nieuwe handset:

1. Houd de Paging-toets \*) van het basistoestel 6 seconden lang ingedrukt.
2. Het basistoestel geeft dan een pieptoon. Het basistoestel is nu klaar om een nieuwe handset te registreren. Na het indrukken van de knop heeft u 90 seconden tijd om een nieuwe handset te registreren.



**Als de bijkomende handset een Butler 2505/2510/2550/2551/2605/2610/2650/2705/2710/2750/ 2805/2810/2850 is**

3. Open het menu met een druk op ⇐/OK
4. Selecteer 'AANMELD' (REGISTER) met behulp van de toetsen ▲ en ▼.
5. Druk op OK
6. Voer het nummer van een basistoestel in (1 tot 4). Nummers die knipperen zijn reeds in gebruik op andere DECT-basistoestellen.
7. Voer de PIN-code van het basistoestel in (standaard: 0000).
8. Druk op OK. De handset zoekt nu naar het DECT-basistoestel.
9. Als de handset het basistoestel heeft gelokaliseerd, wordt het identificatienummer van het basistoestel getoond. De registratie bij het basistoestel bevestigt u met een druk op OK. Stoppen is mogelijk met een druk op de toets .
10. Als de handset het basistoestel niet lokaliseert, keert het na enkele seconden automatisch terug naar de standbymodus. Probeer het nogmaals door het nummer van het basistoestel te wijzigen en te controleren of er zich in de omgeving geen interferentiebronnen bevinden. Ga dichterbij het basistoestel staan.

**uw handset is een ander model**

Nadat u de registratieprocedure heeft gestart bij het basisstation, registreert u de handset (zie in de handleiding van de handset). De handset moet GAP-compatibel zijn.

Het pictogram \*) en de tekst 'NT AANG' (NOT REG) knipperen in het scherm als de handset niet op het basistoestel is geregistreerd.

Als een handset op een basistoestel wordt geregistreerd, kent het basistoestel een handset nummer toe. Dit nummer verschijnt op de handset na de naam en moet worden gebruikt voor interne oproepen.

## 6.2 EEN HANDSET VERWIJDEREN

U kunt een handset verwijderen van een basistoestel om een andere handset te registreren.

1. Open het menu met een druk op ⇐/OK
2. Selecteer setup met behulp van de toetsen ▲ en ▼.
3. Druk op OK
4. Selecteer 'AFM HS' (DEL HS) met behulp van de toetsen ▲ en ▼.
5. Druk op OK.
6. Voer de viercijferige PIN-code van het basistoestel in.
7. Druk op OK.
8. Selecteer het interne toestel dat moet worden verwijderd.
9. Druk op OK om te bevestigen.

## 6.3 EEN BUTLER HANDSET INSTALLEREN OP EEN ANDER BASISSTOESTEL

Wanneer u een Butler 2551 Deluxe wilt gebruiken met het basistoestel van een ander model, moet het basistoestel GAP-compatibel zijn.

1. Zie de gebruikershandleiding van het basistoestel voor het activeren van de registratiemodus.
2. Voer de stappen 3 tot 9 uit die in de paragraaf 6.1 worden beschreven.

## 6.4 AANMELDEN VAN EEN TOPCOM BUTLER 300 DECT GAP HANDSET.

Zorg ervoor dat de basis pincode = '0000'!! Zie §4.7 om deze basis pincode te wijzigen.

Houd de Paging-toets \*) van het basistoestel 6 seconden lang ingedrukt.

Het basistoestel geeft dan een pieptoon. Het basistoestel is nu klaar om een nieuwe handset te registreren. Tijdens deze minuut is de basis in aanmeldmodus en moet u het volgende doen om de headset aan te melden:

- Schakel de headset Aan door op de Aan/Uit-toets te drukken tot er 2 beep tonen hoorbaar zijn. De rode en groene LED zal éénmaal knipperen.
- Druk op de headset aanmeldtoets. De rode LED zal vlug beginnen te knipperen.
  - Indien na een aantal seconden de groene LED traag begint te knipperen is de registratie gelukt.
  - Indien de rode LED traag knippert is de registratie mislukt. Herbegin bovenstaande procedure en zorg ervoor dat de basis pincode ingesteld staat op '0000'.

## 6.5 EEN BASISSTOESTEL SELECTEREN

De handsets kunnen bij maximaal vier basistoestellen geregistreerd zijn.

Een basistoestel selecteren:

1. Open het menu met een druk op ⇐/OK
2. Selecteer setup met behulp van de toetsen ▲ en ▼.

3. Druk op OK
4. Selecteer 'SEL BS' (SEL BASE) met behulp van de toetsen ▲ en ▼.
5. Druk op OK
6. Selecteer een basistoestel of kies AUTO met behulp van de toetsen ▲ en ▼.
7. Druk op OK.

Bij het selecteren van het basistoestel wordt het huidige geselecteerde basistoestel aangeduid door een 'o'-teken na het nummer van het basistoestel. Als u 'Auto' selecteert, zal de handset automatisch naar een ander basistoestel zoeken als u uit het zendbereik bent.

## 7. ANTWOORDAPPARAAT

De Butler 2551 Deluxe heeft een ingebouwd digitaal antwoordapparaat met een opnamecapaciteit van 13 min. Dit antwoordapparaat kan enkel bediend worden via de geleverde handset (niet via andere multi-handsets) en via het basisstation. Alle functies kunnen gecontroleerd worden via de handset en sommige enkel via de basis. Het antwoordapparaat kan volledig vanop afstand bediend worden en heeft de mogelijkheid om twee uitgaande boodschappen (Meldtekst 1 en Meldtekst 2) op te slaan.

Een interne stem zal een aantal parameters weergeven, zoals dag en tijd van de boodschap, alsook de instellingsparameters zoals VIP-code, beltonen....De taal van de interne stem staat vermeld op de verpakkingdoos!

***Nota: Alle instellingen en opnames blijven bewaard bij stroomonderbreking. Behalve de dag en tijd instelling.***

### 7.1 BASISSTATION INSTELLINGEN

Er kunnen 2 meldteksten worden opgenomen van max. 3 minuten (Meldtekst 1 en Meldtekst 2).

- Meldtekst 1 voor de antwoordfunctie met inspreekmogelijkheid
- Meldtekst 2 voor de antwoordfunctie zonder inspreekmogelijkheid, het apparaat neemt geen boodschappen op

***Als het geheugen vol is, zal enkel meldtekst 2 selecteerbaar zijn (enkel antwoorden zonder registratie)!! De meldteksten kunnen enkel opgenomen worden via de handset (geen microfoon in de basis)!!***

#### 7.1.1 Taal interne stem instellen

De talen van de interne stem staat vermeld op de verpakkingdoos. Er zijn meerdere talen instelbaar onafhankelijk van de display talen. Om de taal in te stellen gaat u als volgt te werk:

- Druk en hou de Wistoets Ø 3 sec. ingedrukt
- Een stem zal de dag en uur zeggen in de huidige taal
- Selecteer de gewenste taal doormiddel van de ◀▶ toets. De dag/tijd zal telkens weergegeven worden wanneer u de taal wijzigd
- Druk opnieuw op de wistoets Ø ter confirmatie

#### 7.1.2 Basis luidspreker volume instellen

Om het volume op de basis tijdens weergave van inkomende of uitgaande boodschappen, interne stem,... in te stellen, druk ⊕ om het volume te verhogen of ⊖ om te verlagen. Het volume kan ingesteld worden van '0' tot '9' en 'H'. Als het volume op stil '0' positie is ingesteld zal er niets hoorbaar zijn tijdens meeluisterfunctie en bediening vanop afstand.De rest zal weergegeven worden in volume '1'.

#### 7.1.3 Nieuwe boodschappen signaal

Wanneer nieuwe boodschappen signaal actief is, zal er een biepton te horen zijn wanneer nieuwe boodschappen zijn ontvangen. Activeren/deactiveren gaat als volgt:

- Druk 2 seconden op de ◀◀ -toets
- U hoort 'Message alert On' wanneer actief
- Druk opnieuw 2 seconden op de ◀◀ -toets voor deze functie te deactiveren
- U hoort 'Message alert Off'

### **7.1.4 Meldtekst selecteren (Meldtekst 1 of Meldtekst 2)**

**Als het geheugen vol is, zal enkel meldtekst 2 selecteerbaar zijn (enkel beantwoorden zonder registratie).**

- Druk 2 sec. op de  $\ominus$ -toets
- De interne stem zal u vragen om de meldtekst te selecteren
- Druk op  $\ll$  voor Meldtekst 1 of
- op  $\gg$  voor Meldtekst 2
- De geselecteerde meldtekst zal hoorbaar zijn
- Druk op de  $\blacksquare$ -toets indien u de weergave wil stoppen

### **7.1.5 Antwoordapparaat Aan/Uit schakelen**

Wanneer het antwoordapparaat Aan geschakeld is zal de LED display op de basis continu aan zijn en zal het antwoordapparaat automatisch de lijn nemen na het aantal ingestelde beltonen (instelbaar zie 7.1.6 'Beltonen instellen').

Wanneer het antwoordapparaat is uitgeschakeld zal het LED display knipperen.

- Druk op  $\ominus$  om het antwoordapparaat te activeren
- De interne stem zal de instelling bevestigen en de huidige meldtekst afspelen
- Druk opnieuw op  $\ominus$  om het antwoordapparaat uit te schakelen

Ook al staat het antwoordapparaat Uit, toch zal het toestel na 10 beltonen automatisch de lijn nemen om het aanschakelen vanop afstand te kunnen uitvoeren (zie 7.4 Bediening vanop afstand)

### **7.1.6 Beltonen instellen**

Het aantal beltonen waarna het antwoordapparaat de oproep zal beantwoorden, kan ingesteld worden van 2 - 9 en TS (Toll saver). Standaard staat het toestel ingesteld op 3 beltonen. In Toll saver modus zal het toestel antwoorden na 6 beltonen als er geen nieuwe boodschappen zijn, en na 2 beltonen als er nieuwe boodschappen zijn. Als er geen nieuwe boodschappen zijn en u belt naar het toestel om vanop afstand uw boodschappen op te vegen (zie 7.4 Bediening vanop afstand), kan u al na de 2de beltoon inhaken. U hoeft geen verbindingskosten te betalen en u weet dat er geen nieuwe boodschappen zijn.

- Om het huidige aantal ingestelde beltonen te controleren druk op de  $\gg$ -toets. De interne stem zal het aantal beltonen bevestigen
- Druk 2 seconden op  $\gg$  om het aantal beltonen in te stellen
- Druk onmiddellijk een aantal maal op de  $\gg$ -toets om het aantal te wijzigen
- Wacht 3 seconden om het aantal te bevestigen

### **7.1.7 Weergave van de binnengekomen boodschappen en memo's**

Druk kort  $\blacktriangleright$  om alle boodschappen en memo's weer te geven.

Druk 2 sec. op  $\blacktriangleright$  om enkel de nieuwe boodschappen en memo's weer te geven

Voor elke boodschap zegt de interne stem op welke dag en op welk tijdstip de opname is gebeurd. tijdens de weergave kan u:

- naar het begin van de huidige boodschap gaan door 1x op de  $\ll$ -toets te drukken
- naar de vorige boodschap gaan door 2x op de  $\ll$ -toets te drukken
- de weergave stoppen door op de Stop-toets  $\blacksquare$  te drukken
- de weergave onderbreken door op de Pauze-toets  $\blacktriangleright$  te drukken. Druk nogmaals om de weergave verder te zetten.
- om naar de volgende boodschap te gaan druk  $\gg$

### **7.1.8 Boodschappen wissen**

#### **a. Boodschap per boodschap wissen tijdens weergave**

- Start de weergave van de boodschappen zoals hierboven beschreven
- Tijdens afspelen van de boodschap drukt u op de Wistoets  $\emptyset$ .
- De huidige boodschap zal gewist worden en de weergave van de volgende boodschap zal starten

#### **b. Alle boodschappen wissen**

Nadat u alle boodschappen beluisterd heeft zal de interne stem vragen of alle boodschappen gewist mogen worden:

- druk  $\emptyset$  ter bevestiging
- of druk op  $\blacksquare$  om het wissen te annuleren

Nadat u de Wistoets  $\emptyset$  gedrukt hebt hoort u de bevestiging.

### **7.1.9 Geheugen vol**

Wanneer het geheugen vol is verschijnt er 'F' op het LED display. Wanneer het antwoordapparaat is aangeschakeld en er een oproep binnen komt zal het automatisch meldtekst 2 (antwoordfunctie zonder inspreek mogelijkheid) weergeven!

Tijdens het beluisteren van de boodschappen zal de interne stem zeggen dat het geheugen vol is, en vervolgens de boodschappen afspelen.

Wis alle boodschappen na ze beluisterd te hebben. Het geheugen is terug vrij

## **7.2 HANDSET OPERATIE MODUS**

Het antwoordapparaat kan volledig via de handset bediend worden. Sommige bedieningen zijn enkel mogelijk via de handset zoals opname meldteksten/memo's en instellen van dag en tijd.

Alvorens u het antwoordapparaat via de handset kan bedienen moet u in het antwoordapparaat menu activeren via de handset:

- Druk op de Menu → toets
- Druk OK. 'TAM MENU' zal knipperend verschijnen op het display en het volgende hoofdmenu zal hoorbaar zijn:

- To play all messages, press 2
- To play new messages, press 3
- To skip back during messages, press 4
- To delete during messages, press 5
- To skip forward during messages, press 6
- To record a new Memo, press 7
- To hear Outgoing message menu, press 8
- To set a new Security Code, press 9
- To set day and time, press 0
- To hear main menu, press 1

Het antwoordapparaat is nu in handset operatie modus. Om de handset operatie modus te stoppen drukt u op de Escape 'C'-toets.

### **7.2.1 Dag en tijd instellen**

Tijdens handset operatie modus 'TAM MENU' drukt u op '0'. Het toestel zal vragen om op '\*'-toets te drukken voor de dag en tijd in te stellen. Druk '\*'. Het toestel zal u vragen om de dag en tijd in te geven na de bieptoon. Geeft de dag en tijd in volgens volgend formaat: D-HH-MM

- D = Dag = 1 voor Zondag en 7 voor Zaterdag
- HH = Uur in 24uur formaat
- MM = Minuten van 00-59

Als de dag en tijd correct is ingegeven zal de nieuwe dag en tijd instelling worden weergegeven.

Indien de ingave verkeerd was zal dit worden vermeld en zal er gevraagd worden om opnieuw de ingave te starten. U kan nu de dag/tijd opnieuw ingeven na de bieptoon. Als de dag/tijd 3x verkeerd is ingegeven, of indien er 8 seconden lang geen handeling plaats vindt, zal het toestel terug naar handset operatie modus keren(hoofdmenu).

### **7.2.2 Opname en selecteren van meldteksten**

Drukt tijdens de handset operatie modus op '8' om naar het Meldtekst menu te gaan:

- To play OGM, press 2
- To record OGM1, press 3
- To record OGM2, press 4
- To select OGM1, press 5
- To select OGM2, press 6
- To hear OGM menu, press 8
- To hear main menu, press 1

Wanneer '2' wordt gedrukt zal de huidige meldtekst worden weergegeven.

Door op '3' te drukken kan u meldtekst 1 opname starten. De interne stem zal u vragen om uw boodschap in te spreken na de bieptoon. Om de opname te stoppen drukt u op de '#'-toets.

Door op '4' te drukken kan u op dezelfde manier meldtekst 2 opnemen.

Druk op '5' om meldtekst 1 te selecteren als uitgaande boodschap of druk op '6' voor meldtekst 2.

Druk '1' om terug te gaan naar het hoofdmenu.

### **7.2.3 Opname Memo tekst**

Memoboodschappen kunnen aanzien worden als een inkomende boodschap die later opgevraagd kan worden door de gebruiker. De max. opname duur van een memo = 3min.

Tijdens handset operatie modus 'TAM MENU' drukt u op 7 om de opname te starten. Spreek de memoboodschap in na de biep. Druk op '#' om de opname te stoppen.

### **7.2.4 VIP-code programmeren**

De VIP-code is een 3 cijfer code die gebruikt wordt om het toestel vanop afstand te bedienen (zie 7.4 Bediening vanop afstand). De standaard waarde = 123.

Druk tijdens de handset operatie modus 'TAM MENU' op '9'. Druk vervolgens op '\*' om de nieuwe VIP code in te geven. Geef de nieuwe VIP-code in na de biep. De nieuwe VIP-code zal worden weergegeven.

***Opn.: Als geen enkele toetsdruk wordt ingegeven gedurende 20 seconden zal de vorige VIP-code automatisch worden bewaard.***

## **7.3 BEDIENING**

Wanneer er een oproep binnenkomt en het antwoordapparaat is aangeschakeld, zal na het aantal ingestelde beltonen het antwoordapparaat automatisch de lijn nemen. Indien:

-meldtekst 1 is geselecteerd zal deze worden afgespeeld. Na de meldtekst zal er een biep signaal te horen zijn en kan de opbeller een boodschap inspreken (van max. 3 minuten).

-meldtekst 2 is geselecteerd zal deze worden afgespeeld. Na de bieptoon zal de lijn automatisch verbroken worden! Er is geen mogelijkheid om een boodschap in te spreken!

***Opn.: Indien tijdens de opname 8 sec. niets wordt gezegd, word de verbinding automatisch verbroken! Indien er te veel ruis aanwezig is kan het zijn de opname niet automatisch stopt. Druk dan op de Stop ■ -toets op de basis om de opname manueel te stoppen, of neem de lijn.***

### **7.3.1 Meeluisterfunctie (Call screening)**

Deze functie is handig wanneer u bepaalde oproepen wel wenst te beantwoorden!

Tijdens de opname van de inkomende boodschap is het mogelijk de boodschap te beluisteren via de basis en te horen wie er belt indien het volume niet op minimum is geplaatst. U kan ook meeluisteren via de handset door 'OK' te drukken wanneer 'Screen?' verschijnt op het display van de handset. U kan dan de uitgaande en de inkomende oproepen mee beluisteren.

## **7.4 BEDIENING VANOP AFSTAND**

Het antwoordapparaat kan slechts vanop afstand bediend worden via een telefoon met druktoetsen (DTMF toonkiessysteem). De bediening vanop afstand is menu gestuurd via de interne stem.

### **a. De bediening vanop afstand starten**

- Bel naar uw toestel
- Het antwoordapparaat neemt de oproep aan, u hoort de meldtekst en een biep
- Druk na de biep langzaam uw VIP-code in (standaard 123)
- Indien de VIP-code incorrect is zal het toestel dit melden en vragen om de code opnieuw in te geven. Indien de VIP-code correct is en er zijn nieuwe boodschappen, zal het toestel automatisch het aantal vermelden en de boodschappen weergeven. Wanneer alle boodschappen zijn weergegeven zal het toestel vragen om op '5' te drukken om alle weergegeven boodschappen te wissen. Druk op '1' om het hoofdmenu weer te geven.
- Indien er geen nieuwe boodschappen zijn zal het toestel dit ook vermelden en vragen om op '1' te drukken voor hoofdmenu.

### **b. Hoofdmenu**

Press '1' to play back the next menu:

- To play all messages, press '2'.
- To play new messages, press '3'
- To skip back during messages, press '4'
- To delete during messages, press '5'
- To skip forward during messages, press '6'
- To set answer On/Off, press '7'
- To hear Outgoing messages menu, press '8'
- To set a new security code, press '9'

- To set date and time, press '0'
- To hear main menu, press '1'

**Het is niet noodzakelijk om het volledig menu te beluisteren alvorens een opdracht te geven.**

#### **c. Meldtekst menu**

Druk '8' voor meldtekst menu. Het toestel zal het volgende menu weergeven:

- To hear main menu, press '1'
- To play OGM, press '2'
- To record 'answer and record OGM'(OGM1), press '3'
- To record 'answer and only OGM'(OGM2), press '4'
- To select 'answer and record OGM'(OGM1), press 5
- To select 'answer and only OGM'(OGM2) press '6'
- To hear OGM menu again, press '8'
- To hear main menu again, press '1'

#### **d. VIP-code instellen**

- Druk '9' in het hoofdmenu. Het toestel zal u vragen om '\*' te drukken voor de VIP-code te wijzigen
- Druk '\*\*'
- Geeft de nieuwe VIP-code is na de toon
- Druk '#' ter confirmatie
- Het toestel zal u vragen om '1' te drukken voor hoofdmenu

#### **e. Dag en tijd instellen en weergeven**

- Druk op '0' in het hoofdmenu. Het toestel zal u vragen '\*' te drukken om de dag/tijd te wijzigen
- Druk '\*\*'
- Geef de nieuwe dag en tijd is na de biep via het numeriek klavier van uw telefoon volgens volgend formaat: X-HH-MM

**X = Dag = 1 voor Zondag, 7 voor Zaterdag**

**HH = Uur = in 24u formaat**

**MM = Minuten = 00-59**

- Indien de dag/tijd correct is ingegeven zal de nieuwe tijdstelling worden weergegeven
- Indien de dag/tijd incorrect is ingegeven zal het toestel u vragen om de ingave opnieuw te doen
- De interne stem zal u vragen om op '1' te drukken voor hoofdmenu

## 8. MENU STRUCTUUR

TAM MENU				
TEL BOEK	VOEG TOE	NAAM	NUMMER	
	WISSEN			
	CORRIG			
HANDSET	BEEP	TOETS	AAN/UIT	
		BATTERIJ	AAN/UIT	
		BEREIK	AAN/UIT	
	BEL VOL	UIT		
		VOLUME 1/5		
	ONTV VOL	ONTV VOL 1/5		
	INT MEL	MELODIE 1/5		
	EXT MEL	MELODIE 1/5		
	AANN DIR	AAN/UIT		
	NAAM			
	TAAL	ENGLISH		
		2 ... 11 TAAL		
SETUP	VOL BS	UIT		
		VOLUME 1/5		
	MEL BS	MELODIES 1/5		
	SEL BS	BASE 1 / 4		
	AFM HS	PIN?	HANDSET 1 / 5	
	PIN CODE	PIN?	NW PIN	HERHAAL
	VOORRANG	UIT		
		AAN		
		KEUZE	BASIS	BEL SIGN1/9
			HANDSET 1 / 5	
	KIESMODE	DTMF		
		PULS		
	FLASH	FLASH 1/2		
	PABX	PBX1	PIN?	
		PBX2	PIN?	
		PAUZE		
	RESET	PIN?		
AANMELD	BS 1 / 4	PIN?	ZOEK _	

## 9. PROBLEMEN VERHELPEN

Symptoom	Mogelijke oorzaak	Oplossing
Geen scherm	Batterijen niet opgeladen	Controleer de positie van de batterijen
		Herlaad de batterijen
	Handset uitgeschakeld (OFF)	Handset inschakelen (ON)
Geen kiestoon	Telefoonkabel verkeerd aangesloten	Controleer de aansluiting van de telefoonkabel
	De lijn wordt gebruikt door een andere handset	Wacht tot de andere handset het gesprek beëindigt
Het pictogram knippert	Handset buiten bereik	Breng de handset dichterbij het basistoestel
	Het basistoestel krijgt geen stroom.	Controleer de netaansluiting van het basistoestel
	De handset is niet geregistreerd bij het basistoestel	Registreer de handset bij het basistoestel
Het basistoestel of de handset geven geen belsignaal	Er is geen belsignaal of de beltoon is nauwelijks hoorbaar	Belvolume aanpassen
Er is kiestoon, maar men kan geen nummer vormen	Verkeerd kiessysteem	Kiessysteem aanpassen (puls/toon).
In PABX kunnen geen oproepen worden doorgeschakeld	De FLASH-tijd is te kort	Schakel het toestel om naar de Long Flash-tijd.
De telefoon reageert niet op toetsindrukken	Manipulatiefout	Verwijder de batterijen en plaats ze weer in het toestel

## 10. GARANTIE

### 10.1 GARANTIEPERIODE

Op de Topcom-toestellen wordt een garantie van 24 maanden verleend. De garantieperiode begint op de dag waarop het nieuwe toestel wordt gekocht. De garantie op batterijen is beperkt tot 6 maanden na aankoop. Kleine onderdelen of defecten die een verwaarloosbaar effect hebben op de werking of waarde van het toestel zijn niet gedekt door de garantie.

De garantie moet worden bewezen door voorlegging van het aankoopbewijs waarop de datum van aankoop en het toesteltype staan.

### 10.2 AFWIKKELING VAN GARANTIECLAIMS

Een defect toestel moet, samen met een geldig aankoopbewijs, worden teruggestuurd naar een Topcom-hersteldienst. Als het toestel tijdens de garantieperiode een defect vertoont, zal Topcom of diens officieel erkende hersteldienst eventuele defecten te wijten aan materiaal- of productiefouten gratis herstellen.

Topcom zal naar keuze haar garantieverplichtingen vervullen door defecte toestellen of onderdelen van defecte toestellen ofwel te herstellen ofwel te vervangen. In het geval dat het toestel wordt vervangen, kan de kleur en het model verschillend zijn van het oorspronkelijk gekochte toestel.

De oorspronkelijke aankoopdatum is bepalend voor het begin van de garantieperiode. De garantieperiode wordt niet verlengd als het toestel wordt vervangen of hersteld door Topcom of diens officieel erkende hersteldienst.

### 10.3 GARANTIEBEPERKINGEN

Schade of defecten te wijten aan onoordeelkundig gebruik of bediening en schade te wijten aan het gebruik van niet-originele onderdelen of accessoires die niet zijn aanbevolen door Topcom, worden niet gedekt door de garantie.

Topcom draadloze telefoons mogen enkel met oplaadbare batterijen worden gebruikt. Schade te wijten aan het gebruik van niet-oplaadbare batterijen is niet gedekt door de garantie.



De garantie dekt geen schade te wijten aan externe factoren, zoals bliksem, water en brand, noch enige transportschade.

Er kan geen garantie worden ingeroepen als het serienummer op het toestel is gewijzigd, verwijderd of onleesbaar gemaakt.

Garantieclaims zijn ongeldig indien het toestel hersteld, gewijzigd of aangepast werd door de koper of door niet-gekwalificeerde, niet-officieel erkende Topcom-hersteldienst.

**Opgelet: Als u uw toestel terugstuurt, vergeet uw aankoopbewijs niet mee te sturen.**

## 11. TECHNISCHE KENMERKEN

- Standaard: DECT (Digital Enhanced Cordless Telecommunications)  
GAP (Generic Access Profile)
- Frequentieband: 1880 MHz tot 1900 MHz
- Aantal kanalen: 120 duplexkanalen
- Modulatie: GFSK
- Codering: 32 kbit/s
- Zendvermogen: 10 mW (gemiddeld vermogen per kanaal)
- Bereik: 300 m in openlucht / max. 50 m binnenshuis
- Voeding basistoestel: 220 V / 50 Hz (basistoestel)
- Handsetbatterijen: 2 oplaadbare batterijen AAA, NiMh 550mAh
- Autonomie basistoestel: 250 uur in standby
- Gesprekstijd: 15 uur
- Laadduur: 6-8 uur
- Normale gebruiksomstandigheden: +5 °C tot +45 °C
- Kiessysteem: Puls / toon
- Flashtijd: 100 of 250 ms

CONSIGNES DE SÉCURITÉ	52
ENTRETIEN	52
<b>1. DESCRIPTION OF TELEPHONE</b>	<b>53</b>
1.1 HANDSET/BASE BUTLER 2551 DELUXE	53
1.2 DISPLAY	54
1.2.1 <i>Affichage en stand-by</i>	54
1.4 INDICATEUR DU COMBINE (LED)	54
<b>2. INSTALLATION DU TELEPHONE</b>	<b>55</b>
2.1 CONNEXIONS	55
2.2 PILES RECHARGEABLES	55
<b>3. UTILISATION DU TELEPHONE</b>	<b>56</b>
3.1 COMBINE ON/OFF	56
3.2 RECEVOIR UN APPEL	56
3.3 PROCEDER A UN APPEL EXTERNE	56
3.4 PROCEDER A UN APPEL INTERNE	56
3.5 MODE MAINS LIBRES	56
3.6 TRANSFERT INTERNE D'UN APPEL	56
3.7 CONFERENCE CALL	57
3.8 AFFICHAGE DE LA DUREE DE L'APPEL	57
3.9 COUPURE DU SON DU MICROPHONE	57
3.10 TOUCHE PAUSE	57
3.11 IDENTIFICATION DE L'APPELANT 57	
3.11.1 <i>LISTE DES APPELS</i>	57
3.11.2 <i>EFFACER TOUTES LES ENTREES DE LA LISTE DES APPELS</i>	58
3.12 MEMOIRE DE RECOMPOSITION DE NUMEROS	58
3.13 APPELER DEPUIS LE REPERTOIRE TELEPHONIQUE	58
3.14 UTILISATION DU CLAVIER ALPHANUMÉRIQUE	58
3.15 UTILISATION DU MENU	59
3.16 VERROUILLAGE CLAVIER	59
<b>4. PERSONNALISATION</b>	<b>59</b>
4.1 REGLAGE DU VOLUME DU HAUT-PARLEUR	59
4.1.1 <i>Volume du haut-parleur en cours d'appel</i>	59
4.1.2 <i>Régler le volume du haut-parleur par défaut</i>	59
4.2 REGLAGE DU VOLUME DE LA SONNERIE	59
4.2.1 <i>Sonnerie du combiné</i>	59
4.2.2 <i>Sonnerie de la base</i>	60
4.3 CHOIX DE LA MELODIE DE LA SONNERIE	60
4.3.1 <i>Mélodie de la base</i>	60
4.3.2 <i>Mélodie du combiné, appel externe</i>	60
4.3.3 <i>Mélodie du combiné, appel interne</i>	60
4.4 ACTIVATION / DESACTIVATION DES BIPS	60
4.4.1 <i>Bip sonore 'touche activée' on/off</i>	60
4.4.2 <i>Piles faibles</i>	61
4.4.3 <i>Combiné hors de portée</i>	61
4.5 DESIGNATION DES COMBINES	61
4.6 CHOIX DE LA LANGUE DU MENU	61
4.7 MODIFIER LE CODE PIN	61
4.8 REGLAGE DU MODE DE COMPOSITION DES NUMEROS	61
4.9 DUREE DE LA FONCTION FLASH TIME	62

4.10	REPONDEUR AUTOMATIQUE	62
4.11	REMISE A ZERO	62
<b>5.</b>	<b>FONCTIONS DE POINTE</b>	<b>62</b>
5.1	REPERTOIRE TELEPHONIQUE	62
5.1.1	<i>Ajouter une entrée dans le répertoire téléphonique</i>	62
5.1.2	<i>Modifier un nom ou un numéro</i>	63
5.1.3	<i>Effacer une entrée</i>	63
5.2	RECHERCHER UN COMBINE A PARTIR D'UNE BASE	63
5.3	CHOISIR LES SONNERIES PRIORITAIRES	63
5.4	UTILISER VOTRE TELEPHONE AVEC UN PABX	64
<b>6.</b>	<b>GESTION DE PLUSIEURS COMBINES</b>	<b>64</b>
6.1.	INSTALLER UN COMBINE SUPPLEMENTAIRE	64
6.2	ELIMINER UN COMBINE	65
6.3	INSTALLER UN COMBINE SUR UNE AUTRE BASE	65
6.4	ENREGISTRER UN CASQUE TOPCOM BUTLER 300 DECT GAP	65
6.5	SELECTIONNER UNE BASE	65
<b>7.</b>	<b>RÉPONDEUR</b>	<b>66</b>
7.1	RÉGLAGES CONTRÔLÉS À PARTIR DE LA BASE	66
7.1.1	<i>Réglage de la langue de la voix interne</i>	66
7.1.2	<i>Réglage du volume du haut-parleur de la base</i>	66
7.1.3	<i>Activation de l'alarme 'Message'.</i>	66
7.1.4	<i>Sélection d'un message sortant (OGM 1 ou OGM 2)</i>	66
7.1.5	<i>Branchement/débranchement du répondeur</i>	67
7.1.6	<i>Réglage du nombre de sonneries</i>	67
7.1.7	<i>Reproduction des messages et mémos entrants</i>	67
7.1.8	<i>Effacement de messages</i>	67
7.1.9	<i>Mémoire pleine</i>	67
7.2	MANIPULATION DU RÉPONDEUR À PARTIR DU COMBINÉ	68
7.2.1	<i>Réglage de la date et de l'heure</i>	68
7.2.2	<i>Enregistrement et sélection d'un message sortant</i>	68
7.2.3	<i>Enregistrement d'un mémo</i>	68
7.2.4	<i>Programmation du code VIP</i>	69
7.3	FONCTIONNEMENT	69
7.3.1	<i>Sélection des appels</i>	69
7.4	COMMANDES À DISTANCE	69
<b>8.</b>	<b>REFERENCES RAPIDES</b>	<b>71</b>
<b>9.</b>	<b>TROUBLE SHOOTING</b>	<b>72</b>
<b>10.</b>	<b>GARANTIE</b>	<b>72</b>
10.1	PÉRIODE DE GARANTIE	72
10.2	TRAITEMENT DE LA GARANTIE	72
10.3	EXCLUSIONS DE GARANTIE	72
<b>11.</b>	<b>CARACTERISTIQUES TECHNIQUES</b>	<b>73</b>

## CONSIGNES DE SÉCURITÉ

- Utilisez uniquement l'adaptateur fourni à la livraison. Ne pas utiliser des adaptateurs étrangers, les cellules de charge pourraient être endommagées. Modèle W41DD-08030-09012 - 9V / 120 mA - 8V / 300 mA.
- Installez uniquement des batteries rechargeables du même type. N'utilisez en aucun cas des batteries normales non rechargeables. Placez correctement les pôles des batteries rechargeables (comme indiqué dans le compartiment à batteries du combiné).
- Ne touchez pas les contacts des chargeurs et des prises à l'aide d'objets conducteurs et métalliques.
- Le fonctionnement des appareils médicaux peut être perturbé.
- Le combiné peut provoquer des grésillements désagréables dans des écouteurs.
- Ne pas placer le poste de base dans une pièce humide ou à moins de 1,5 m d'un point d'eau. Le combiné ne peut être en contact avec l'eau.
- N'utilisez pas le téléphone dans un endroit où une explosion est susceptible de se produire.
- Respectez les directives relatives à la mise en décharge et au retraitement des batteries et du téléphone.
- Etant donné qu'il n'est pas possible d'utiliser le téléphone pendant une panne d'électricité, employez un téléphone indépendant de l'alimentation sur secteur, par exemple un téléphone portable, pour tout appel d'urgence.
- Ce téléphone utilise des piles rechargeables. Vous êtes tenu de vous débarrasser des piles de manière écologique conformément aux réglementations en vigueur dans votre pays.



## ENTRETIEN

Frottez le téléphone avec un chiffon légèrement humide ou avec un linge antistatique. N'utilisez jamais de produits détergents ou agressifs.

La conformité de l'appareil avec les exigences fondamentales de la directive européenne R&TTE relative aux terminaux, est confirmée par le label CE.

# 1. DESCRIPTION OF TELEPHONE

## 1.1 HANDSET/BASE BUTLER 2551 DELUXE

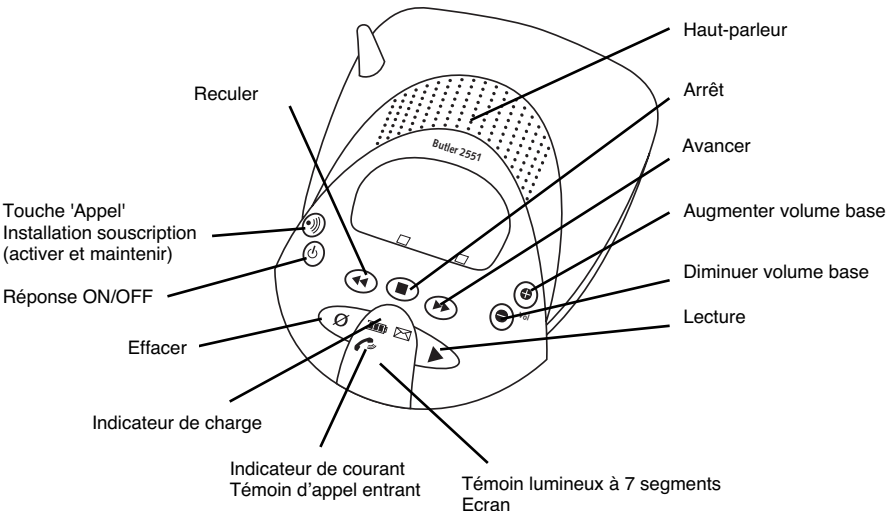
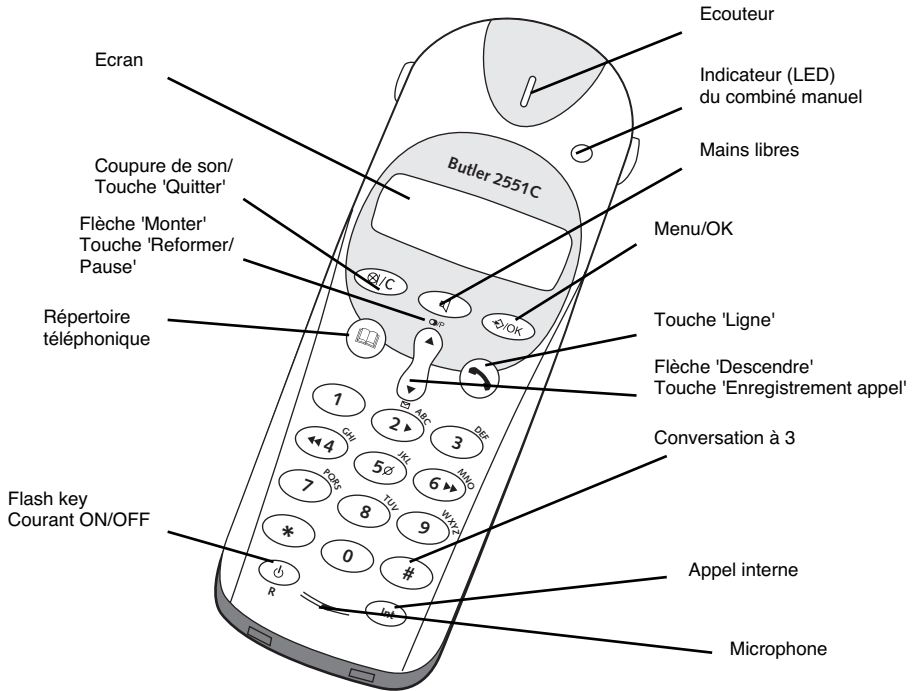

## 1.2 DISPLAY

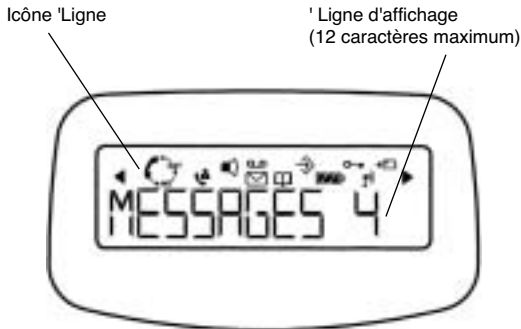

Chaque opération est associée à une icône.

Icône:	Signification:
	Vous avez décroché la ligne.
EXT	Vous avez une communication externe.
INT	Vous avez une communication interne.
	Vous tenez une conversation à 3.
	Nouveaux numéros dans la liste des appels.
	Mode 'Mains libres' activé
	Vous ouvrez votre répertoire téléphonique.
	Vous êtes dans le menu.
	Indicateur de niveau de la pile rechargeable. 1 segment: faible, 2 segments: moyen, 3 segments: bon.
	Les segments se déroulent pendant le chargement de la pile. L'antenne indique la qualité de la réception.
	L'antenne clignote lorsque le combiné n'est pas enregistré dans la base.
	Le clavier est verrouillé
◀ ou ▶	Indique que le numéro affiché dépasse la largeur de l'écran (12 caractères).
▲ ou ▼	Directions de défilement possibles dans le menu.

### Keys base

	Lecture
	Arrêt
	Reculer
	Avancer
	Réponse ON/OFF
	Effacer
	Augmenter volume
	Diminuer volume

### 1.2.1 Affichage en stand-by

En mode stand-by, l'écran affiche le nom du combiné et le numéro du combiné:

B2551HS1

## 1.4. INDICATEUR DU COMBINE (LED)

Le LED du combiné a la fonction suivante:

- ON lorsque la ligne externe est occupée.
- OFF lorsque tous les combinés se trouvent en mode stand-by.
- Clignote sur tous les combinés en cas d'appel entrant.

## 2. INSTALLATION DU TELEPHONE

### 2.1 CONNEXIONS

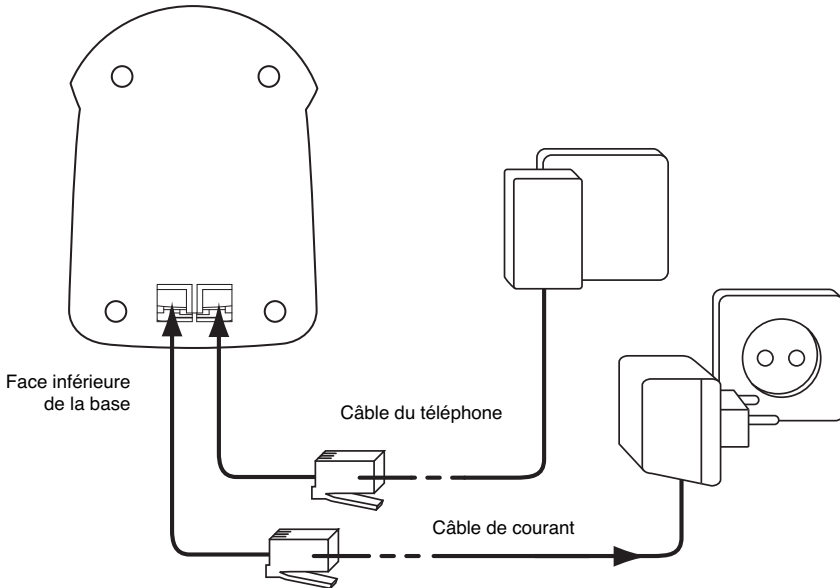

### 2.2. PILES RECHARGEABLES

Avant d'utiliser votre Butler 2551 Deluxe pour la première fois, vous devez vous assurer que les piles ont été chargées pendant 6-8 heures. Le téléphone ne fonctionnera pas de façon optimale si les piles ne sont pas correctement chargées.

Pour changer ou insérer les piles rechargeables:

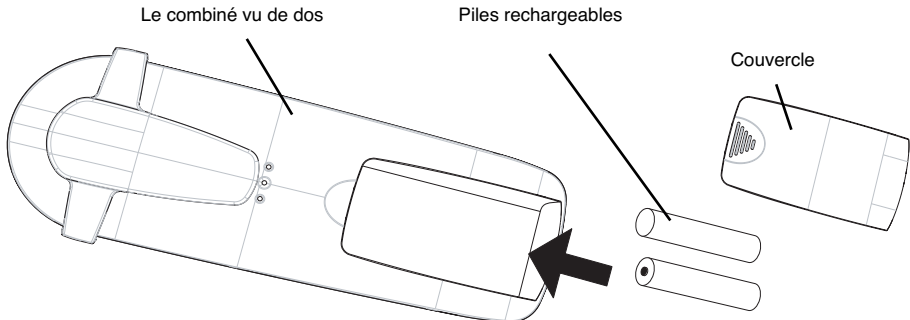

1. Faites glisser le couvercle vers le bas et soulevez-le ensuite.
2. Insérez les piles **en respectant la polarité (+ et -)**.
3. Remplacez le couvercle à piles.





**Remarque: la durée d'utilisation maximale des piles est d'environ 250 heures et la durée maximale de communication est de 15 heures! Au fil du temps, les piles se déchargeront plus rapidement. Les piles doivent alors être remplacées. Vous pouvez acheter les piles dans n'importe quel magasin de bricolage (2 piles rechargeables du type AAA NiMH)!**

## 3. UTILISATION DU TELEPHONE

### 3.1 COMBINE ON/OFF

- Brancher le combiné MARCHE (ON): appuyez sur la touche  pendant 2 secondes. Le combiné recherchera sa base.
- Débrancher le combine ARRÊT (OFF): appuyez sur la touche  pendant 2 secondes. L'écran s'éteindra.

### 3.2 RECEVOIR UN APPEL

Lorsque le combiné sonne, vous appuyez sur la touche  pour répondre. Vous êtes alors en communication avec votre correspondant. Si le combiné est posé sur la base lorsque le téléphone sonne, vous devez simplement décrocher le combiné pour répondre (si l'option 'Répondeur automatique' est activée: voir 4.10 Répondeur automatique). Si vous appuyez sur la touche  lorsque le téléphone sonne, vous décrochez la ligne et vous passez automatiquement en mode 'Mains libres'.

### 3.3 PROCEDER A UN APPEL EXTERNE

#### **NUMEROTATION NORMALE:**

1. Appuyez sur la touche .
2. Introduisez le numéro de téléphone.

#### **NUMEROTATION BLOQUEE:**

1. Composez le numéro de votre correspondant.
2. Appuyez sur la touche .

Pour corriger un numéro, utilisez la touche  pour effacer un caractère enregistré.

### 3.4. PROCEDER A UN APPEL INTERNE

Uniquement possible lorsque plus d'un combiné est enregistré dans la base!!

#### **NUMEROTATION NORMALE:**

1. Appuyez sur la touche INT.
2. Introduisez le numéro du combiné interne (1 à 5).

#### **PRE-NUMEROTATION:**

1. Introduisez le numéro du combiné interne (1 à 5).
2. Appuyez sur la touche INT.

### 3.5 MODE MAINS LIBRES

Vous pouvez avoir une conversation avec votre correspondant sans décrocher le combiné. Pour activer ou désactiver le mode 'Mains libres', appuyez sur la touche  pendant l'appel. Pour régler le volume, référez-vous au chapitre "Personnalisation" - réglage du volume du haut-parleur.

### 3.6 TRANSFERT INTERNE D'UN APPEL

Uniquement possible lorsque plus d'un combiné est enregistré dans la base!!

Lorsque vous voulez transférer un appel externe vers un autre combiné:

1. Au cours d'une conversation, vous appuyez sur la touche INT.
  2. Sélectionnez le numéro du combiné interne pendant que l'appelant externe est en attente.
  3. Lorsque l'autre combiné décroche, appuyez sur la touche  pour raccrocher et transférer ainsi l'appel.
- Si le correspondant interne ne décroche pas, appuyez sur la touche INT et reconnectez-vous avec l'appelant externe qui est en ligne.



## 3.7. CONFERENCE CALL

Uniquement possible lorsque plus d'un combiné est enregistré dans la base!!

Vous pouvez tenir une conversation simultanée avec un correspondant interne et un correspondant externe.

Lorsque vous êtes en ligne avec un correspondant externe:

1. Appuyez sur la touche INT.
2. Introduisez le numéro du combiné interne que vous voulez appeler.
3. Lorsque le correspondant interne décroche, appuyez sur et maintenez la touche .
4. Si le correspondant interne ne décroche pas, appuyez à nouveau sur la touche INT et reconnectez-vous avec l'appelant externe qui est en ligne.

## 3.8 AFFICHAGE DE LA DUREE DE L'APPEL

La durée de l'appel est affichée après 15 secondes, exprimée en minutes & secondes: "00-20".

A la fin de chaque appel, la durée totale de l'appel est affichée pendant 5 secondes.

## 3.9 COUPURE DU SON DU MICROPHONE

Il est possible de couper le son du microphone pendant une conversation.

Appuyez sur la touche  en cours de conversation, le microphone est alors désactivé et vous pouvez parler librement sans être entendu par l'appelant.

L'écran affiche "MUTE".

Appuyez une nouvelle fois sur la touche  pour revenir au mode normal.

## 3.10 TOUCHE PAUSE

Lorsque vous composez un numéro, vous pouvez insérer une pause entre deux caractères en appuyant sur la touche 'Recomposer/Pause'  pendant 2 secondes.

## 3.11 IDENTIFICATION DE L'APPELANT

L'identification de l'appelant n'est disponible que si vous avez souscrit un abonnement en ce sens auprès de votre opérateur téléphonique.

Lorsque vous recevez un appel externe, le numéro de l'appelant s'affichera sur l'écran pendant que le téléphone sonne.



Si le réseau le transmet, ou si le nom de l'appelant se trouve dans le répertoire téléphonique, l'appelant sera identifié par son nom.

L'identité de l'appelant est remplacée par la durée de l'appel après 15 secondes de communication. Il est toujours possible d'afficher l'identité de l'appelant après ce délai en appuyant de façon répétée sur la touche OK pour le nom et le numéro.

### 3.11.1 LISTE DES APPELS

Votre téléphone conserve en mémoire la liste des 20 derniers appels reçus. Cette fonction n'est disponible que si vous avez souscrit un abonnement pour la fonction 'Caller ID'. Les correspondants qui ont appelé sont identifiés par leur numéro de téléphone et leur nom de la même façon que pour la fonction 'Caller ID'.

La présence de nouveaux appels ou d'appels auxquels il n'a pas été répondu est indiquée par le clignotement de l'icône  sur l'écran. Pour consulter la liste des appels:

1. Appuyez sur la touche . S'il n'y a pas d'appels dans la liste, l'écran affichera 'EMPTY'.
2. Parcourez les appels à l'aide des touches  ou . Les noms des appelants seront affichés s'ils ont été envoyés par le réseau ou s'ils sont stockés dans le répertoire téléphonique. En atteignant la fin de la liste, vous percevrez un bip sonore.
3. Si vous appuyez sur la touche OK, le numéro de téléphone est affiché à l'écran.

**Remarque: si le numéro de téléphone dépasse la capacité de 12 caractères, appuyez une nouvelle fois sur la touche OK pour voir la totalité du numéro.**

4. Appuyez une nouvelle fois sur la touche OK pour voir l'heure et la date de l'appel\*\*.
5. Un appui sur la touche OK vous permettra d'effacer cette entrée ou de l'ajouter à votre répertoire téléphonique si elle n'est pas déjà stockée:
  - Sélectionnez AJOUTER 'ADD' et appuyez sur la touche OK. Introduisez ou modifiez le nom et appuyez sur la touche OK. L'entrée sera stockée dans le répertoire téléphonique et effacée de la liste des appels!



- Sélectionnez EFFACER (DELETE) et appuyez sur la touche OK pour effacer cette entrée ou appuyez sur la touche pour revenir au menu précédent.
6. Pour rappeler un correspondant, appuyez simplement sur la touche  lorsque son numéro de téléphone ou son nom est affiché à l'écran.

Si l'appelant est dans le répertoire téléphonique, il est identifié par son nom dans la liste des appels auxquels il n'a pas été répondu.

**\*\* UNIQUEMENT LORSQUE LE RESEAU TRANSMET L'HEURE/LA DATE EN MEME TEMPS QUE LE NUMERO DE TELEPHONE!!! Aucune heure, ni date ne seront affichées dans le cas d'une fonction 'Caller ID' en DTMF.**

### **3.11.2 EFFACER TOUTES LES ENTREES DE LA LISTE DES APPELS**





Vous pouvez effacer toutes les entrées de la liste des appels:

- Allez à la liste des appels avec la touche .
- Appuyez sur la touche , l'écran affiche 'DEL ALL'.
- Appuyez sur la touche OK pour effacer toutes les entrées ou la touche pour annuler l'opération d'effacement.

### **3.12 MEMOIRE DE RECOMPOSITION DE NUMEROS**

Votre téléphone conserve une liste des 5 derniers appels (de 20 caractères) que vous avez effectués; les correspondants sont identifiés par leur numéro de téléphone ou leur nom s'ils apparaissent dans le répertoire téléphonique.





Pour consulter la liste de recomposition des numéros:

1. Appuyez sur la touche .
2. Parcourez les appels avec les touches  et .
3. Pour appeler le correspondant sélectionné, appuyez simplement sur la touche  lorsque le numéro de téléphone ou le nom est affiché.

**Remarque: lorsque le nom est affiché, vous pouvez passer du nom au numéro de téléphone en appuyant sur la touche OK!**

### **3.13 APPELER DEPUIS LE REPERTOIRE TELEPHONIQUE**

Pour appeler un correspondant dont le nom est conservé dans le répertoire téléphonique:

1. Appuyez sur la touche  pour avoir accès au répertoire téléphonique.
2. Introduisez la première lettre du nom. Le premier nom commençant par cette lettre ou la prochaine lettre de l'alphabet apparaîtra à l'écran.
3. Parcourez la liste de noms avec les touches  et . La liste est parcourue dans l'ordre alphabétique.
4. Appuyez sur la touche  pour composer le numéro du correspondant dont le nom est affiché.

Pour consulter le numéro avant d'appeler, vous reprenez les étapes 1 à 3 ci-dessus et vous appuyez sur la touche OK. Le numéro apparaît alors à l'écran et vous pouvez le modifier en utilisant la touche avant de le composer.

### **3.14 UTILISATION DU CLAVIER ALPHANUMÉRIQUE**

Votre téléphone vous permet également d'introduire des caractères alphanumériques. Cette fonction est utile pour introduire un nom dans le répertoire téléphonique, donner un nom à un combiné,...

Pour sélectionner une lettre, appuyez sur la touche correspondante autant de fois que nécessaire. Par exemple: pour sélectionner un 'A', vous appuyez une seule fois sur la touche '2', pour sélectionner un 'B', vous appuyez deux fois sur la touche '2' et ainsi de suite. Pour composer successivement un 'A' et un 'B', sélectionnez 'A', attendez que le curseur se soit déplacé vers le caractère suivant et appuyez deux fois sur la touche '2'.

Pour sélectionner un espace, appuyez sur la touche '1'.

Pour sélectionner un trait, appuyez deux fois sur la touche '1'.

**Les caractères du clavier se présentent comme suit:**

	Premier appui	Second appui	Troisième appui	Quatrième appui	Cinquième appui
1	espace	-	1		
2	A	B	C	2	
3	D	E	F	3	
4	G	H	I	4	
5	J	K	L	5	
6	M	N	O	6	
7	P	Q	R	S	7
8	T	U	V	8	
9	W	X	Y	Z	9

**3.15 UTILISATION DU MENU**

Une vaste gamme de fonctions téléphoniques est accessible par un menu très facile à manipuler.

1. Pour avoir accès au menu, appuyez sur la touche ⇨/OK.
2. Parcourez les sélections avec les touches ▲ et ▼. Les sélections défilent en boucle (vous revenez à la première fonction après la dernière). Les flèches à droite de l'écran indiquent qu'il existe d'autres sélections possibles à parcourir.
3. Pour valider une sélection, appuyez sur la touche OK
4. Pour revenir au menu précédent, appuyez sur la touche Ⓜ/c.

**3.16 VERROUILLAGE CLAVIER**

Appuyez ⇨/OK + '\*'. Le clavier est verrouillé. Appuyez '89\*' pour déverrouiller le clavier.

**4. PERSONNALISATION****4.1 REGLAGE DU VOLUME DU HAUT-PARLEUR**

Il existe deux façons de régler le volume du haut-parleur:

**4.1.1 Volume du haut-parleur en cours d'appel**

Pendant la conversation, vous appuyez sur les touches ▲ et ▼ pour modifier le volume dans un sens ou dans l'autre.

**4.1.2 Régler le volume du haut-parleur par défaut**

1. Entrez dans le menu en appuyant sur la touche ⇨/OK
2. Sélectionnez COMBINE (HANDSET) avec les touches ▲ et ▼
3. Appuyez sur la touche OK
4. Sélectionnez VOL. ECOU (EAR VOL) avec les touches ▲ et ▼
5. Appuyez sur la touche OK
6. Sélectionnez le volume souhaité (1 à 5) avec les touches ▲ et ▼
7. Appuyez sur la touche OK

Un double bip confirme la validation de votre choix

**Remarque: le volume 'Mains libres' du Butler 2551 Deluxe peut également être réglé au niveau du combiné comme décrit plus haut!**

**4.2 REGLAGE DU VOLUME DE LA SONNERIE****4.2.1 Sonnerie du combiné**

1. Entrez dans le menu en appuyant sur la touche ⇨/OK
2. Sélectionnez COMBINE (HANDSET) avec les touches ▲ et ▼
3. Appuyez sur la touche OK
4. Sélectionnez VOL. SONN (RING VOL) avec les touches ▲ et ▼
5. Appuyez sur la touche OK
6. Sélectionnez le volume souhaité (OFF ou 1 à 5)
7. Appuyez sur la touche OK pour confirmer ou Ⓜ/c pour revenir au menu précédent

**Remarque: toute programmation est confirmée à la fin par un double bip ou par un seul bip prolongé. Un double bip confirme la validation de votre choix. Un bip prolongé signifie que la modification n'a pas été prise en compte.**

#### **4.2.2 Sonnerie de la base**

1. Entrez dans le menu en appuyant sur la touche ⇨/OK
2. Sélectionnez REGLAGES (SETUP) avec les touches ▲ et ▼
3. Appuyez sur la touche OK
4. Sélectionnez VOL. SONN (RING VOL) avec les touches ▲ et ▼
5. Appuyez sur la touche OK
6. Sélectionnez le volume souhaité (OFF ou 1 à 5)
7. Appuyez sur la touche OK pour confirmer ou Ⓜ/C pour revenir au menu précédent.

### **4.3 CHOIX DE LA MELODIE DE LA SONNERIE**

La base et chaque combiné peuvent être réglés en vue de reproduire une mélodie différente.

Les combinés peuvent également reproduire une mélodie différente selon s'il s'agit d'un appel interne ou externe.

#### **4.3.1 Mélodie de la base**

1. Entrez dans le menu en appuyant sur la touche ⇨/OK
2. Sélectionnez REGLAGES (SETUP) avec les touches ▲ et ▼
3. Appuyez sur la touche OK
4. Sélectionnez MEL BASE (BASE MEL) avec les touches ▲ et ▼
5. Appuyez sur la touche OK
6. Sélectionnez la mélodie de votre choix (1 à 5)
7. Appuyez sur la touche OK pour confirmer ou Ⓜ/C pour revenir au menu précédent.

#### **4.3.2 Mélodie du combiné, appel externe**

1. Entrez dans le menu en appuyant sur la touche ⇨/OK
2. Sélectionnez COMBINE (HANDSET) avec les touches ▲ et ▼
3. Appuyez sur la touche OK
4. Sélectionnez MEL EXT. (EXT MEL) avec les touches ▲ et ▼
5. Appuyez sur la touche OK
6. Sélectionnez la mélodie souhaitée (1 à 5)
7. Appuyez sur la touche OK pour confirmer ou Ⓜ/C pour revenir au menu précédent.

#### **4.3.3 Mélodie du combiné, appel interne**

1. Entrez dans le menu en appuyant sur la touche ⇨/OK
2. Sélectionnez COMBINE (HANDSET) avec les touches ▲ et ▼
3. Appuyez sur la touche OK
4. Sélectionnez MEL INT (INT MEL) avec les touches ▲ et ▼
5. Appuyez sur la touche OK
6. Sélectionnez la mélodie de votre choix (1 à 5)
7. Appuyez sur la touche OK pour confirmer ou Ⓜ/C pour revenir au menu précédent.

### **4.4 ACTIVATION / DESACTIVATION DES BIPS**

Le combiné peut émettre un bip quand une touche est activée, lorsque les piles sont faibles ou lorsque le combiné est hors de portée.

#### **4.4.1 Bip sonore 'touche activée' on/off**

1. Entrez dans le menu en appuyant sur la touche ⇨/OK
2. Sélectionnez COMBINE (HANDSET) avec les touches ▲ et ▼
3. Appuyez sur la touche OK
4. Sélectionnez BIP (BEEP) avec les touches ▲ et ▼
5. Appuyez sur la touche OK
6. Sélectionnez TOUCHE (KEYTONE) avec les touches ▲ et ▼
7. Appuyez sur la touche OK
8. Sélectionnez MARCHE (ON) pour activer, (ARRET) OFF pour désactiver
9. Appuyez sur la touche OK pour confirmer.

#### 4.4.2 Piles faibles

Procédez comme ci-dessus, mais sélectionnez BATT BAS (LOW BATT) au point 6 au lieu de TOUCHE (KEYTONE).

#### 4.4.3 combiné hors de portée

Procédez comme ci-dessus, mais sélectionnez HPORTEE (OUTRANGE) au point 6 au lieu de TOUCHE (KEYTONE).

### 4.5 DESIGNATION DES COMBINES

Cette fonction vous permet de personnaliser chaque combiné.

1. Entrez dans le menu en appuyant sur la touche ⇨/OK
2. Sélectionnez COMBINE (HANDSET) avec les touches ▲ et ▼
3. Appuyez sur la touche OK
4. Sélectionnez NOM (NAME) avec les touches ▲ et ▼
5. Appuyez sur la touche OK
6. Introduisez le nom
7. Appuyez sur la touche OK pour valider

Pendant que vous introduisez le nom, vous pouvez appuyer la touche pour effacer un caractère et appuyez sur & maintenir la touche pour quitter le menu sans prendre en compte une quelconque modification.

### 4.6 CHOIX DE LA LANGUE DU MENU

1. Entrez dans le menu en appuyant sur la touche ⇨/OK
2. Sélectionnez COMBINE (HANDSET) avec les touches ▲ et ▼
3. Appuyez sur la touche OK
4. Sélectionnez LANGUE (LANGUAGE) avec les touches ▲ et ▼
5. Appuyez sur la touche OK
6. Sélectionnez la langue de votre choix avec les touches ▲ et ▼
7. Appuyez sur la touche OK pour valider

### 4.7 MODIFIER LE CODE PIN

Certaines fonctions ne sont disponibles qu'aux utilisateurs informés du code PIN. Par défaut, ce code PIN = 0000.

Pour modifier le code PIN:

1. Entrez dans le menu en appuyant sur la touche ⇨/OK.
2. Sélectionnez REGLAGES (SETUP) avec les touches ▲ et ▼ .
3. Appuyez sur la touche OK.
4. Sélectionnez CODE (PIN) avec les touches ▲ et ▼ .
5. Appuyez sur la touche OK.
6. Introduisez l'ancien code PIN à 4 chiffres.
7. Appuyez sur la touche OK.
8. Introduisez le nouveau code PIN à 4 chiffres.
9. Appuyez sur la touche OK.
10. Introduisez une deuxième fois le nouveau code PIN.
11. Appuyez sur la touche OK pour valider.

### 4.8 REGLAGE DU MODE DE COMPOSITION DES NUMEROS

Il existe deux types de composition des numéros:

- DTMF/composition par tonalité (le mode le plus commun)
- Composition par pulsations (pour les installations plus anciennes)

Pour modifier le mode de composition des numéros:

1. Entrez dans le menu en appuyant sur la touche ⇨/OK.
2. Sélectionnez REGLAGES (SETUP) avec les touches ▲ et ▼ .
3. Appuyez sur la touche OK.
4. Sélectionnez NUMEROT (DIALMODE) avec les touches ▲ et ▼ .
5. Appuyez sur la touche OK.
6. Sélectionnez le mode de composition avec les touches ▲ et ▼ .
7. Appuyez sur la touche OK pour valider.

## 4.9. DUREE DE LA FONCTION FLASH TIME

1. Entrez dans le menu en appuyant sur la touche ⇨/OK.
2. Sélectionnez REGLAGES (SETUP) avec les touches ▲ et ▼ .
3. Appuyez sur la touche OK.
4. Sélectionnez TOUCHE R (RECALL) avec les touches ▲ et ▼ .
5. Choisissez touche R (RECALL) 1 pour une brève durée de la fonction flash time (100ms) ou touche R (RECALL) 2 pour une durée plus longue pour la fonction flash time (250ms).

## 4.10. REPONDEUR AUTOMATIQUE

Si le combiné est posé sur la base lors d'un appel entrant, le téléphone prend automatiquement la ligne. Ceci est un réglage par défaut, mais vous pouvez le désactiver:

1. Entrez dans le menu en appuyant sur la touche ⇨/OK.
2. Sélectionnez COMBINE (HANDSET) avec les touches ▲ et ▼
3. Appuyez sur la touche OK.
4. Sélectionnez DEC AUTO (AUTO ANS) avec les touches ▲ et ▼
5. Sélectionnez MARCHÉ (ON) pour une réponse automatique ou ARRÊT (OFF).
6. Appuyez sur la touche OK.

## 4.11 REMISE A ZERO

Il est toujours possible de revenir à la configuration d'origine par défaut. Il s'agit de la configuration telle qu'elle était prévue lors de la livraison du téléphone.

Pour revenir aux réglages par défaut:

1. Entrez dans le menu en appuyant sur la touche ⇨/OK.
2. Sélectionnez REGLAGES (SETUP) avec les touches ▲ et ▼ .
3. Appuyez sur la touche OK.
4. Sélectionnez RESET (DEFAULT) avec les touches ▲ et ▼ .
5. Appuyez sur la touche OK.
6. Introduisez le code PIN en 4 chiffres (par défaut = 0000).
7. Appuyez sur la touche OK pour valider.

**AVERTISSEMENT! Le fait de revenir aux réglages par défaut entraînera l'effacement de toutes vos entrées dans le répertoire téléphonique et le journal de bord des appels. Le code PIN sera également restauré à sa valeur initiale, à savoir 0000**

# 5. FONCTIONS DE POINTE

## 5.1 REPERTOIRE TELEPHONIQUE

Le répertoire téléphonique vous permet de mémoriser 50 numéros de téléphone et noms. Vous pouvez introduire des noms de 8 caractères maximum et des numéros de 20 chiffres maximum.

Pour appeler un correspondant dont le numéro est stocké dans le répertoire téléphonique, référez-vous à la section 3.13 Appeler depuis le répertoire téléphonique.

Pour introduire des caractères alphanumériques, référez-vous à la section 3.14 Utilisation du clavier alphanumérique.

### 5.1.1 Ajouter une entrée dans le répertoire téléphonique

1. Entrez dans le menu en appuyant sur la touche ⇨/OK.
2. Sélectionnez REPERTOI (PHONEBK) avec les touches ▲ et ▼ .
3. Appuyez sur la touche OK.
4. Sélectionnez ADD avec les touches ▲ et ▼ .
5. Appuyez sur la touche OK.
6. Introduisez le nom.
7. Appuyez sur la touche OK pour valider.
8. Introduisez le numéro de téléphone.
9. Appuyez sur la touche OK pour valider.

### **5.1.2 Modifier un nom ou un numéro**

Pour modifier un nom ou un numéro dans le répertoire téléphonique:

1. Entrez dans le menu en appuyant sur la touche ⇨/OK.
2. Sélectionnez REPERTOI (PHONEBK) avec les touches ▲ et ▼ .
3. Appuyez sur la touche OK.
4. Sélectionnez MODIFIER (MODIFY) avec les touches ▲ et ▼ .
5. Appuyez sur la touche OK.
6. Déplacez-vous dans la liste de noms avec les touches ▲ et ▼ . La liste défile dans l'ordre alphabétique.
7. Appuyez sur la touche OK lorsque vous trouvez le nom à modifier.
8. Utilisez la touche pour reculer et introduisez le nouveau nom.
9. Appuyez sur la touche OK pour valider.
10. Introduisez le nouveau numéro de téléphone.
11. Appuyez sur la touche OK pour valider.

**Attention: si vous entrez dans le répertoire téléphonique avec la touche ☐ et si vous modifiez un numéro de téléphone avec la touche , la modification ne sera prise en compte que pour ce seul appel, sans être stocké dans le répertoire téléphonique!**

### **5.1.3 Effacer une entrée**

Pour effacer une entrée:

1. Entrez dans le menu en appuyant sur la touche ⇨/OK.
2. Sélectionnez REPERTOI (PHONEBK) avec les touches ▲ et ▼
3. Appuyez sur la touche OK.
4. Sélectionnez EFFACER (DELETE) avec les touches ▲ et ▼ .
5. Appuyez sur la touche OK.
6. Déplacez-vous dans la liste des noms avec les touches ▲ et ▼ . La liste défile dans l'ordre alphabétique.
7. Appuyez sur la touche OK dès que vous avez trouvé le nom que vous voulez effacer.
8. Le numéro de téléphone est affiché, appuyez sur la touche OK.
9. L'écran affiche CONFIRM, appuyez sur la touche OK pour confirmer ou pour interrompre l'opération.

## **5.2 RECHERCHER UN COMBINÉ A PARTIR D'UNE BASE**

Si vous appuyez sur la touche 'Appel' \*)) sur la base, tous les combinés se mettront à sonner. Cette sonnerie vous aidera à localiser un combiné égaré. La sonnerie est interrompue en appuyant sur simplement l'une des touches du combiné.

## **5.3 CHOISIR LES SONNERIES PRIORITAIRES**

Cette fonction vous permet de faire en sorte que la base ou l'un des combinés sonne avant les autres en cas d'appel externe.

L'unité prioritaire sonnera un certain nombre de fois avant que les autres se mettent à sonner à leur tour.

Pour utiliser cette fonction, vous devez choisir une unité prioritaire, qui peut être tant la base que l'un des combinés. Vous pouvez régler le nombre de sonneries avant que le signal ne soit transmis aux autres unités.

### **Reglage de l'unité prioritaire**

1. Entrez dans le menu en appuyant sur la touche ⇨/OK.
2. Sélectionnez REGLAGES (SETUP) avec les touches ▲ et ▼ .
3. Appuyez sur la touche OK.
4. Sélectionnez PRIORITY avec les touches ▲ et ▼ .
5. Appuyez sur la touche OK.
6. Sélectionnez SELECT avec les touches ▲ et ▼ .
7. Appuyez sur la touche OK.
8. Sélectionnez BASE ou COMBINE (HANDSET) X avec les touches ▲ et ▼ .
9. Appuyez sur la touche OK pour valider.
10. Choisissez le nombre de sonneries avec les touches ▲ et ▼ .
11. Appuyez sur la touche OK pour valider.

### **Activer / désactiver la sonnerie prioritaire**

1. Entrez dans le menu en appuyant sur la touche ⇨/OK.
2. Sélectionnez REGLAGES (SETUP) avec les touches ▲ et ▼ .

- 3 Appuyez sur la touche OK.
- 4 Sélectionnez PRIORITY avec les touches ▲ et ▼ .
- 5 Appuyez sur la touche OK.
- 6 Sélectionnez MARCHÉ (ON) ou ARRÊT (OFF) avec les touches ▲ et ▼ .
- 7 Appuyez sur la touche OK pour valider.

## 5.4 UTILISER VOTRE TELEPHONE AVEC UN PABX

Il est possible d'utiliser votre téléphone avec un PABX ou un réseau téléphonique local.

L'utilisation de votre téléphone avec un système récent ne demande aucun réglage spécial. Avec certains systèmes plus anciens, il est nécessaire d'insérer une pause entre la composition d'un préfixe et la composition du reste du numéro. Votre téléphone peut insérer cette pause automatiquement pendant la numérotation.

A cet effet, vous devez introduire le préfixe et la longueur de la pause.

Il est possible de choisir 2 préfixes pour 2 PABX différents.

Pour effacer la pause, vous effacez le préfixe dans la mémoire en suivant la même procédure que pour l'introduction.

### Reglage du préfixe

- 1 Entrez dans le menu en appuyant sur la touche ⇨/OK.
- 2 Sélectionnez REGLAGES (SETUP) avec les touches ▲ et ▼ .
- 3 Appuyez sur la touche OK.
- 4 Sélectionnez PABX avec les touches ▲ et ▼ .
- 5 Appuyez sur la touche OK.
- 6 Sélectionnez PBX1 OU PBX2 avec les touches ▲ et ▼ .
- 7 Appuyez sur la touche OK.
- 8 Introduisez le code PIN (par défaut = 0000).
- 9 Appuyez sur la touche OK pour valider.
- 10 Introduisez le préfixe PABX.
- 11 Appuyez sur la touche OK pour valider.

### Reglage de la durée de la pause

- 1 Entrez dans le menu en appuyant sur la touche ⇨/OK.
- 2 Sélectionnez REGLAGES (SETUP) avec les touches ▲ et ▼ .
- 3 Appuyez sur la touche OK.
- 4 Sélectionnez PABX avec les touches ▲ et ▼ .
- 5 Appuyez sur la touche OK.
- 6 Sélectionnez PAUSE avec les touches ▲ et ▼ .
- 7 Appuyez sur la touche OK.
- 8 Sélectionnez la durée de la pause avec les touches ▲ et ▼ .
- 9 Appuyez sur la touche OK pour valider.

## 6. GESTION DE PLUSIEURS COMBINES

### 6.1. INSTALLER UN COMBINE SUPPLEMENTAIRE

Vous pouvez enregistrer de nouveaux combinés dans la base si ces combinés soutiennent le protocole DECT GAP.

La base peut soutenir un maximum de 5 combinés. Si vous disposez déjà de 5 combinés et si vous souhaitez ajouter ou remplacer un combiné, vous devrez d'abord effacer un combiné avant d'associer le nouveau combiné à la base.

- 1 Appuyez sur et maintenez la touché «)» sur la base pendant 6 secondes.
- 2 La base émettra alors un bip. La base est maintenant prête pour l'enregistrement d'un nouveau combiné. Vous disposez de 90 secondes après avoir activé le bouton pour enregistrer un nouveau combiné.

Pour enregistrer un combiné, la base doit être placée en mode d'enregistrement

Après avoir placé la base en mode d'enregistrement, vous lancez la procédure sur le nouveau combiné:

### Si votre combiné supplémentaire est un Butler 2505/2510/2/2551550/2605/2610/2650/2705/2710/2750/2805/2810/2850

- 3 Entrez dans le menu en appuyant sur la touche ⇨/OK.
- 4 Sélectionnez REGISTER avec les touches ▲ et ▼ .
- 5 Appuyez sur la touche OK.
- 6 Introduisez un numéro de base (de 1 à 4). Les numéros clignotants sont déjà utilisés par d'autres bases DECT.



- 7 Introduisez le code PIN de la base (0000 par défaut).
- 8 Appuyez sur la touche OK. Le combiné se mettra à la recherche de la base DECT.
- 9 Dès que le combiné aura localisé la base, il affichera le numéro d'identification de la base. Validez l'enregistrement de la base en appuyant sur la touche OK ou interrompez l'opération en appuyant sur la touche .
- 10 Si le combiné ne localise pas la base, il retournera en mode stand-by après quelques secondes. Essayez encore une fois en modifiant le numéro de la base et en vérifiant si vous ne vous trouvez pas dans un environnement générant des interférences. Rapprochez-vous de la base.

### **Si votre combiné est d'un autre modèle**

Après avoir lancé la procédure d'enregistrement sur la base, référez-vous au mode d'emploi du combiné pour découvrir comment vous devez l'enregistrer. Le combiné doit être compatible avec le protocole GAP.

L'icône «)» et le texte "NOT REG" clignotent sur l'écran lorsque le combiné n'a pas été associé à la base. Lorsqu'un combiné a été associé à une base, il se voit attribuer un numéro de combiné par la base. C'est ce numéro qui est affiché sur le combiné derrière le nom et qu'on devra utiliser pour les appels internes.

## **6.2 ELIMINER UN COMBINÉ**

Vous pouvez éliminer un combiné d'une base pour permettre à un autre combiné d'être enregistré:

- 1 Entrez dans le menu en appuyant sur la touche ↵/OK.
- 2 Sélectionnez REGLAGES (SETUP) avec les touches ▲ et ▼ .
- 3 Appuyez sur la touche OK.
- 4 Sélectionnez SUP COMB. (DEL HS) avec les touches ▲ et ▼ .
- 5 Appuyez sur la touche OK.
- 6 Introduisez le code PIN en 4 chiffres.
- 7 Appuyez sur la touche OK.
- 8 Sélectionnez le combiné à éliminer.
- 9 Appuyez sur la touche OK pour valider.

## **6.3 INSTALLER UN COMBINÉ SUR UNE AUTRE BASE**

Si vous voulez utiliser un Butler 2551 Deluxe avec une base d'un autre modèle, cette base doit être compatible avec le protocole GAP.

- 1 Pour placer la base en mode d'enregistrement, référez-vous au mode d'emploi de la base.
- 2 Effectuez les opérations 3 à 10 du paragraphe

## **6.4 ENREGISTRER UN CASQUE TOPCOM BUTLER 300 DECT GAP**

Assurez-vous que le code PIN de la base est réglé sur '0000'! Voir le point 4.7 pour modifier le code pin de la base. Appuyez sur et maintenez la touche «)» sur la base pendant 6 secondes.

La base émettra alors un bip. Pendant cette minute, la base est en mode d'enregistrement et vous devez procéder comme suit pour enregistrer le casque:

- Allumez le casque en appuyant sur la touche ON /OFF jusqu'à ce que vous entendiez deux bips. En même temps, les DEL verte et rouge s'allumeront.
- Appuyez sur la touche d'enregistrement du casque. La DEL clignote rapidement.
  - Si après quelques secondes, la DEL verte clignote lentement, l'enregistrement est réussi.
  - Si la DEL rouge clignote lentement, l'enregistrement a échoué. Répétez la procédure ci-dessus et veillez à ce que le code pin de la base soit '0000'!

## **6.5 SÉLECTIONNER UNE BASE**

Les combinés peuvent être enregistrés simultanément sur 4 bases.

Pour sélectionner une base:

- 1 Entrez dans le menu en appuyant sur la touche ↵/OK.
- 2 Sélectionnez REGLAGES (SETUP) avec les touches ▲ et ▼ .
- 3 Appuyez sur la touche OK.
- 4 Sélectionnez SEL BASE avec les touches ▲ et ▼ .
- 5 Appuyez sur la touche OK.
- 6 Sélectionnez une base ou sélectionnez AUTO avec les touches ▲ et ▼ .
- 7 Appuyez sur la touche OK.

Lorsque vous sélectionnez la base, la base actuellement sélectionnée est désignée par un signe 'o' après le numéro de la base. Si vous sélectionnez 'Auto', le combiné cherchera automatiquement une autre base dès que vous êtes hors de portée!

## 7. RÉPONDEUR

Le modèle Butler 2551 Deluxe dispose d'un répondeur numérique intégré d'une capacité d'enregistrement de 13 minutes. Ce répondeur peut être commandé par l'intermédiaire du combiné fourni (pas par d'autres combinés) et de la base. Toutes les opérations peuvent être commandées par le combiné, mais seulement quelques-unes par l'intermédiaire de la base. Le répondeur peut être commandé à distance et offre la possibilité d'enregistrer deux messages sortants (Message 1 et Message 2).

Une voix interne énonce diverses informations, comme la date et l'heure de l'appel, mais également des réglages comme le code VIP, la sonnerie différée... Les langues disponibles pour la voix interne sont indiquées sur l'emballage !

**Remarque: Tous les messages et réglages sont stockés dans la mémoire Flash et ne seront pas effacés lorsque l'adaptateur est retiré de la prise d'électricité. Seuls les réglages de la date et de l'heure seront effacés.**

### 7.1 RÉGLAGES CONTRÔLÉS À PARTIR DE LA BASE

Deux messages sortants de 3 minutes peuvent être enregistrés (OGM1 et OGM2).

- Le message sortant 1 assure la fonction de répondeur et permet aux appelants de laisser un message.
- Le message sortant 2 assure la fonction de répondeur sans offrir aux appelants la possibilité de laisser un message sur l'appareil (uniquement répondeur).

***Si aucun message sortant n'est enregistré, l'appareil aura recours à un message sortant préenregistré. Les messages sortants ne peuvent être enregistrés qu'à partir du combiné!!***

#### 7.1.1 Réglage de la langue de la voix interne

Les langues disponibles pour la voix interne sont indiquées sur la boîte d'emballage. La voie interne peut être sélectionnée indépendamment de la langue au display. Pour sélectionner la langue de la voix interne:

- Activez et maintenez la touche d'effacement Ø pendant 3 secondes.
- La voix interne énoncera la date et l'heure actuellement sélectionnées dans la langue actuellement sélectionnée
- Sélectionnez la langue de la voix interne au moyen des touches ◀ ou ▶. La date et l'heure seront prononcées chaque fois que vous changez de langue.
- Appuyez sur la touche d'effacement Ø pour confirmer

#### 7.1.2 Réglage du volume du haut-parleur de la base

Pour modifier le volume pendant la reproduction de messages entrants ou sortants, appuyez sur ⊕ pour augmenter ou sur ⊖ pour diminuer le volume. Le volume peut être réglé de '0'-'9' et sur 'H'. Si le volume est réglé sur '0', il n'y aura pas de reproduction audible pendant la sélection des appels ou la consultation à distance, mais il y aura une reproduction de niveau '1' pour les autres opérations.

#### 7.1.3 Activation de l'alarme 'Message'

Lorsque l'alarme 'Message' est branchée, vous entendrez un bip sonore lorsque vous recevez un nouveau message. Pour activer l'alarme 'Message':

- Appuyez sur ◀ pendant 2 secondes
- Vous entendrez 'Alarme Message branchée'
- Appuyez une nouvelle fois sur ◀ pendant 2 secondes pour désactiver ce réglage.
- Vous entendrez 'Alarme Message coupée'

#### 7.1.4 Sélection d'un message sortant (OGM 1 ou OGM 2)

***Si la mémoire est pleine, seul le message sortant 2 peut être sélectionné (uniquement répondeur sans enregistrement).***

- Appuyez sur ⏏ pendant 2 secondes
- Vous entendrez 'Veuillez sélectionner un message sortant'
- Appuyez sur la touche ◀ pour sélectionner le message sortant 1 ou
- Appuyez sur la touche ▶ pour sélectionner le message sortant 2.

- Le message sortant sélectionné sera énoncé
- Appuyez sur la touche ■ si vous ne souhaitez pas écouter le message sortant.

### **7.1.5 Branchement/débranchement du répondeur**

Si le répondeur est branché, le témoin lumineux à 7 segments sur la base s'allumera en continu et l'appareil répondra automatiquement à un appel après un certain nombre de sonneries (voir 7.1.6 'Réglage du nombre de sonneries').

Si le répondeur est débranché, le témoin lumineux à 7 segments sur la base clignotera.

- Appuyez sur ⏏ pour brancher le répondeur.
- Une voix confirme les réglages et reproduit le message sortant activé.
- Appuyez sur ⏏ pour débrancher le répondeur.

Même si le répondeur est coupé, il décrochera automatiquement après 10 sonneries pour permettre une activation à distance (voir 7.4 Commande à distance)

### **7.1.6 Réglage du nombre de sonneries**

Le nombre de sonneries après lequel le répondeur décrochera la ligne peut être réglé de 2 - 9 et en mode TS (Toll saver = économie en termes d'appels). Le réglage standard prévoit 3 sonneries. En mode TS, le répondeur répondra après 6 sonneries s'il n'y a aucun nouveau message et après 2 sonneries s'il y a de nouveaux messages. S'il n'y a aucun nouveau message lorsque vous appelez votre répondeur pour consulter les messages à distance (voir 7.4 Commandes à distance), vous pouvez raccrocher après la 2ème sonnerie. Vous ne devez pas payer de communication et vous savez que vous n'avez aucun nouveau message.

- Pour vérifier le nombre actuel de sonneries, appuyez brièvement sur le bouton 'Avancer' ►►. Une voix énoncera le nombre de sonneries actuellement sélectionné.
- Appuyez sur ►► pendant 2 secondes pour régler le nombre de sonneries.
- Appuyez immédiatement sur ►► pour modifier le nombre actuel de sonneries.
- Si vous n'activez aucune touche pendant 3 secondes, l'appareil enregistrera le nombre de sonneries que vous avez sélectionné.

### **7.1.7 Reproduction des messages et mémos entrants**

Appuyez sur ► pour reproduire tous les messages et mémos.

Appuyez sur ► pendant 2 secondes pour reproduire uniquement les nouveaux messages et mémos.

Pour chaque message, la voix interne énonce la date et l'heure auxquelles le message a été enregistré

Pendant la reproduction, vous pouvez:

- Aller au début du message en cours en appuyant une seule fois sur ◀◀.
- Aller au début du message précédent en appuyant deux fois sur ◀◀.
- Arrêter la reproduction en appuyant sur ■.
- Interrompre la reproduction en appuyant sur ►. Appuyez une nouvelle fois sur ► pour redémarrer la reproduction.
- Aller au message suivant en appuyant sur ►►.

### **7.1.8 Effacement de messages**

#### **a. Effacer les messages un à un pendant la reproduction**

- Commencez la reproduction des messages comme nous l'expliquons ci-dessus.
- Pendant la reproduction du message à effacer, appuyez sur Ø.
- L'appareil commencera à lire le message suivant.

#### **b. Effacer tous les messages**

Après avoir écouté tous les messages, la voix interne vous demande si vous souhaitez effacer tous les messages.

- Appuyez sur Ø pour confirmer ou
- Appuyez sur ■ pour refuser.

Après avoir activé la touche d'effacement, la voix interne confirme que tous les messages ont été effacés.

### **7.1.9 Mémoire pleine**

Lorsque la mémoire est pleine, le témoin 'F' (full) clignotera sur l'écran. Si le répondeur est branché et si un appel intervient, le répondeur activera automatiquement l'OGM 2 (fonction de répondre sans enregistrement d'un message de l'appelant).

Lorsque vous écoutez les messages, la voix interne annoncera que la mémoire est pleine et reproduira ensuite les messages.

Effacez certains messages après les avoir écoutés.  
La mémoire est à nouveau disponible.

## 7.2 MANIPULATION DU RÉPONDEUR À PARTIR DU COMBINÉ

Le répondeur peut être manipulé à partir du combiné. Certaines fonctions comme l'enregistrement de mémos ou de messages sortants et le réglage de la date et de l'heure ne sont possibles qu'à partir du combiné.

Avant de pouvoir manipuler le répondeur à partir du combiné, vous devrez d'abord aller dans le menu du répondeur:

- Appuyez sur la touche  $\leftrightarrow$  du menu
- Appuyez sur OK 'REPONDU' (TAM MENU) clignotera sur l'écran et le menu sera énoncé:

- Pour écouter tous les messages, appuyer sur 2
- Pour écouter les nouveaux messages, appuyer sur 3
- Pour revenir en arrière en cours de lecture d'un message, appuyer sur 4
- Pour effacer en cours de lecture d'un message, appuyer sur 5
- Pour avancer en cours de lecture d'un message, appuyer sur 6
- Pour enregistrer un nouveau mémo, appuyer sur 7
- Pour écouter le menu d'annonce, appuyer sur 8
- Pour régler un nouveau code de sécurité, appuyer sur 9
- Pour régler la date et l'heure, appuyer sur 0
- Pour écouter le menu principal, appuyer sur 1

L'unité se trouve maintenant en mode d'attente d'un ordre. Pour interrompre le mode TAM, appuyez sur la touche d'échappement 'C'.

### 7.2.1 Réglage de la date et de l'heure

Pendant que l'appareil se trouve en mode de commande à distance à partir du combiné 'REPONDU' (TAM MENU) vous appuyez sur '0'. L'unité vous demandera d'appuyer sur '\*' pour régler une nouvelle date et heure. Appuyez sur '\*'. L'unité vous demandera maintenant d'introduire la date et l'heure après la tonalité. Après cette tonalité, vous devez introduire la DATE et l'HEURE en respectant le format suivant: D-HH-MM

- D= Jour = 1 pour dimanche et 7 pour samedi
- HH = Heures en format 24 h
- MM = Minutes de 00-59

Si la date et l'heure ont été introduites correctement, l'unité annoncera les nouveaux réglages.

Si les introductions sont incorrectes, l'unité annoncera qu'elles sont incorrectes. Vous pouvez réintroduire la date et l'heure après la tonalité. Si la date et l'heure ont été introduites incorrectement à 3 reprises, ou si aucune autre instruction n'a été introduite pendant 8 secondes, l'unité interrompra le mode de réglage et reviendra en mode d'attente.

### 7.2.2 Enregistrement et sélection d'un message sortant

Pendant le mode de commande à distance à partir du combiné 'REPONDU' (TAM MENU) appuyez sur '8' pour avoir accès au menu des messages sortants:

- Pour écouter l'annonce, appuyer sur 2
- Pour enregistrer l'annonce 1, appuyer sur 3
- Pour enregistrer l'annonce 2, appuyer sur 4
- Pour choisir l'annonce 1, appuyer sur 5
- Pour choisir l'annonce 2, appuyer sur 6
- Pour écouter le menu d'annonce, appuyer sur 8
- Pour écouter le menu principal, appuyer sur 1

Lorsque la touche '2' est activée à ce stade, l'unité annoncera le message sortant actuellement sélectionné.

En activant la touche '3', vous pouvez enregistrer votre propre message sortant 1. La voix vous invitera à commencer l'énoncé de votre message après la tonalité. Pour terminer l'enregistrement, appuyez sur '#'.

En activant la touche '4', vous pouvez enregistrer le message sortant 2 de la même façon que le message sortant 1. Appuyez sur la touche '5' pour sélectionner OGM1 et la touche '6' pour sélectionner OGM2

### 7.2.3 Enregistrement d'un mémo

Un mémo est considéré comme étant un message entrant qui peut être récupéré ultérieurement par l'utilisateur. La durée d'enregistrement maximale pour un mémo est de 3 minutes.

Pendant le mode de commande à distance à partir du combiné 'REPONDU' (TAM MENU) appuyez sur la touche '7' pour démarrer l'enregistrement du mémo. Commencez à parler après l'invitation vocale et la tonalité. Pour terminer l'enregistrement, appuyez sur '#'.

### **7.2.4 Programmation du code VIP**

Le code VIP est un code à 3 chiffres utilisé pour commander l'appareil à distance (voir 7.4 Commandes à distance). Le code VIP est réglé à '123' par défaut.

Pendant le mode de commande à distance à partir du combiné 'REPONDU' (TAM MENU) appuyez sur la touche '9'. L'unité vous demandera d'appuyer sur '\*' pour régler un nouveau code VIP. Appuyez sur '\*' et introduisez le nouveau code de sécurité après la tonalité. Le nouveau code de sécurité sera énoncé.

**Remarque:** Si vous n'appuyez sur aucune touche pendant 20 secondes, le code VIP précédent est sauvegardé et la machine quitte automatiquement le mode de réglage du code VIP.

## **7.3 FONCTIONNEMENT**

Si un appel est reçu et si le répondeur est branché, le répondeur répondra automatiquement à l'appel après le nombre de sonneries que vous aurez sélectionné.

Si le message sortant 1 a été sélectionné, un bip sonore résonnera après le message sortant et l'appelant pourra laisser un message (max. 3 minutes).

Si le message sortant 2 a été sélectionné, la ligne sera automatiquement coupée après le bip sonore. L'appelant ne dispose pas de la possibilité de laisser un message.

**Remarque:** Si aucun mot n'est prononcé pendant 8 secondes après avoir répondu à l'appel, la ligne sera automatiquement coupée.

**Important:** Suite à des bruitages sur votre ligne téléphonique, il est possible que l'appareil ne soit pas déconnecté automatiquement, mais enregistre pendant max. 3 minutes.

L'enregistrement sera interrompu dès que vous prenez la ligne. Si l'unité continue d'enregistrer, appuyez sur ■ sur la base.

### **7.3.1 Sélection des appels**

Cette fonction est utile si vous ne souhaitez répondre qu'à certains appels. Pendant un appel entrant, il est possible de sélectionner l'appel et d'entendre qui appelle si le volume du haut-parleur n'est pas réglé au minimum. Vous pouvez également sélectionner un appel via le combiné en appuyant sur 'OK' lorsque 'SCREEN?' apparaît à l'écran. Vous pouvez entendre le message sortant et l'appelant qui laisse un message.

## **7.4 COMMANDES À DISTANCE**

Le répondeur peut être commandé à distance au moyen d'un téléphone à touches-tonalité (système de sélection de tonalité DTMF).

Les commandes à distance sont contrôlées par menu.

### **a. Pour lancer les commandes à distance**

- Appelez votre appareil.
- Le répondeur décroche la ligne, vous entendez le message sortant et un bip sonore.
- Après le bip sonore, appuyez longuement sur '\*'. L'unité vous demandera d'introduire le code VIP
- Formez lentement le code VIP (123 par défaut).
- Si le code VIP est incorrect, l'unité le confirmera et vous demandera de le réintroduire. Si le code VIP est correct et si l'unité a de nouveaux messages, elle commencera par énoncer le nombre de messages avant de les reproduire. Lorsque tous les messages ont été écoutés, l'unité vous demandera d'appuyer sur la touche '5' pour effacer les messages qu'elle vient de reproduire ou '1' pour entendre le menu principal.
- Si l'unité n'a pas de nouveaux messages, elle vous l'annoncera et vous demandera d'appuyer sur la touche '1' pour le menu principal.

### **b. Menu principal**

Press '1' to play back the next menu:

- Pour écouter tous les messages, appuyer sur 2
- Pour écouter les nouveaux messages, appuyer sur 3
- Pour revenir en arrière en cours de lecture d'un message, appuyer sur 4
- Pour effacer en cours de lecture d'un message, appuyer sur 5
- Pour avancer en cours de lecture d'un message, appuyer sur 6

- Pour metre en service ou hors service le répondeur, appuyer sur 7
- Pour écouter le menu d'annonce, appuyer sur 8
- Pour régler un nouveau code secret, appuyer sur 9
- Pour régler la date et l'heure, appuyer sur 0
- Pour écouter le menu principal, appuyer sur 1
- Vous n'êtes pas obligé d'écouter le menu principal avant d'activer une quelconque fonction.

### **c. Menu des messages sortants**

Appuyez sur la touche '8' du menu principal. L'unité annoncera 'Menu des messages sortants', suivi du menu des messages sortants.

- Pour écouter le menu principal, appuyer sur 1
- Pour écouter l'annonce, appuyer sur 2
- Pour enregistrer l'annonce du mode répondeur enregistreur, appuyer sur 3
- Pour enregistrer l'annonce du mode répondeur simple, appuyer sur 4
- Pour choisir l'annonce du mode répondeur enregistreur, appuyer sur 5
- Pour choisir l'annonce du mode répondeur simple, appuyer sur 6
- Pour réécouter le menu d'annonce, appuyer sur 8
- Pour réécouter le menu principal, appuyer sur 1

### **d. Réglage du code de sécurité**

- Appuyez sur la touche '9' du menu principal. L'unité vous demandera d'appuyer sur '\*' pour introduire un nouveau code VIP.
- Appuyez sur '\*'
- Introduisez le nouveau code de sécurité après la tonalité.
- Appuyez sur '#' pour confirmer
- L'unité vous demandera d'appuyer sur la touche '1' pour le menu principal.

### **e. Réglage de la date et de l'heure**

- Appuyez sur la touche '0' du menu principal. L'unité vous demandera d'appuyer sur '\*' pour introduire une nouvelle date/heure.
- Appuyez sur '\*'
- Introduisez la nouvelle date et heure au moyen du clavier numérique après la tonalité.

***Le format de l'heure est le suivant : x-hh-mm.***

***X = 1 pour dimanche, 7 pour samedi***

***HH = Heure (affichage par 24 heures)***

***MM = Minutes***

- Si la date et l'heure sont introduites correctement, l'unité énoncera le nouveau réglage.
- Si la date et l'heure sont introduites incorrectement, l'unité vous demandera de réintroduire la date/heure
- L'unité vous demandera d'appuyer sur la touche '1' pour le menu principal.

## 8. REFERENCES RAPIDES

REPONDU				
REPERTOIR	AJOUTER	NOM	NUMERO	
	EFFACER			
	MODIFIER			
REGLAGES	VOL BASE	SILENCE		
		VOLUME 1/5		
	MEL BASE	MELODIE 1/5		
	SEL BASE	BASE 1 / 4		
	SUP COMB.	CODE	COMBINE 1/5	
	CODE PIN	CODE	NOUVEAU	REPETER
	PRIORITE	DEACTI		
		ACTIVER		
		CHOISIR	BASE	SONNERIE 1/9
			COMBINE 1/5	
	NUMEROT	IWV		
		MFV		
	TOUCHE R	RAPPEL 1/2		
	PABX	PBX1	CODE	
		PBX2	CODE	
		PAUSE		
	RESET	CODE		
COMBINE	BIP	TOUCHE	MARCHE/ARRET	
		BATT BAS	MARCHE/ARRET	
		H PORTEE	MARCHE/ARRET	
	VOL. SONN	SILENCE		
		VOLUME 1/5		
	VOL. ECOU	VOLUME 1/5		
	MEL INT.	MELODIE 1/5		
	MEL EXT.	MELODIE 1/5		
	AUTO DEC	MARCHE/ARRET		
	NOM			
	LANGUE	ANGLAIS		
		2 ... 11 langue		
ENREGIST	BASE 1/4	CODE	CHERCHE 1/4	

## 9. TROUBLE SHOOTING

Symptôme	Cause possible	Solution
Pas d'écran	Piles non-chargées	Vérifiez la position des piles.
		Rechargez les piles.
	combiné sur ARRET (OFF)	Branchez le combiné MARCHE (ON).
Pas de tonalité	Câble téléphonique mal connecté	Vérifiez la connexion du câble téléphonique.
	La ligne est occupée par un autre combiné	Attendez que l'autre combiné raccroche.
L'icône  clignote	combiné hors de portée	Rapprochez le combiné de la base.
	La base ne reçoit pas de courant	Vérifiez les connexions électriques à la base.
	Le combiné n'est pas enregistré dans la base	Procédez à l'enregistrement du combiné dans la base.
La base ou le combiné ne sonne pas	Le volume de la sonnerie est coupé ou faible	Réglez le volume de la sonnerie.
La tonalité est bonne, mais il n'y a pas de communication	Le mode de composition du numéro est incorrect	Réglez le mode de composition du numéro (pulsation/tonalité).
Impossible de transférer un appel vers le PABX	La fonction Flash Time est trop courte	Placez l'unité en mode de Flash Time long.
Le téléphone ne réagit pas à l'activation des touches	Erreur de manipulation	Enlevez les piles et remettez-les en place.

## 10. GARANTIE

### 10.1 PÉRIODE DE GARANTIE

Les appareils de Topcom jouissent d'une période de garantie de 24 mois. La période de garantie commence le jour d'achat du nouvel appareil. La garantie sur les batteries est limitée à 6 mois après l'achat. Les accessoires ou défauts entraînant un effet négligeable sur le fonctionnement de l'appareil ne sont pas couverts.

La garantie doit être prouvée par la présentation de la facture ou du reçu original, sur lequel sont mentionnés la date de l'achat et le type de l'unité.

### 10.2 TRAITEMENT DE LA GARANTIE

Un appareil défectueux doit être retourné à un centre de service Topcom accompagné d'une note d'achat valide.

Si l'appareil tombe en panne pendant la période de garantie, Topcom ou son centre de service officiel réparera gratuitement toute panne due à un défaut matériel ou de fabrication. Topcom assurera, à sa propre discrétion, ses obligations de garantie en réparant ou en échangeant les unités ou les pièces défectueuses. En cas de remplacement, la couleur et le modèle peuvent être différents de l'appareil acheté initialement.

La date d'achat initiale détermine le début de la période de garantie. La période de garantie n'est pas prolongée si l'appareil est échangé ou réparé par Topcom et ses centres de service officiels.

### 10.3 EXCLUSIONS DE GARANTIE

Les dégâts ou pannes causés par un mauvais traitement ou une utilisation incorrecte et les dégâts résultant de l'utilisation de pièces ou accessoires non originaux non recommandés par Topcom ne sont pas couverts par la garantie.

Les téléphones sans-fil de Topcom sont conçus pour fonctionner avec des batteries rechargeables uniquement. Les dégâts causés par l'utilisation de batteries non-rechargeables ne sont pas couverts par la garantie.

La garantie ne couvre pas les dégâts causés par des facteurs extérieurs, tels que la foudre, l'eau et le feu ni les dégâts causés par le transport.

Aucune garantie ne peut être réclamée si le numéro de série sur les unités a été modifié, enlevé ou rendu illisible.

Toute demande de garantie sera nulle si l'unité a été réparée, changée ou modifiée par l'acheteur ou par des centres de service non qualifiés et non-officiels de Topcom.



## 11. CARACTERISTIQUES TECHNIQUES

- Standard: DECT (Digital Enhanced Cordless Telecommunications)  
GAP (Generic Access Profile)
- Gamme de fréquences: 1880 MHz à 1900 MHz
- Nombre de canaux: 120 canaux duplex
- Modulation: GFSK
- Encodage de la parole: 32 kbit/s
- Puissance d'émission: 10 mW (puissance moyenne par canal)
- Portée: 300 m dans un espace ouvert /50 m maximum  
à l'intérieur de la maison
- Alimentation électrique de la base: 220 V / 50 Hz pour la base
- Piles pour le combiné: 2 piles rechargeables AAA, NiMh 550mAh
- Autonomie du combiné: 250 heures en stand-by
- Temps de conversation: 15 heures
- Durée de charge: 6-8 heures
- Conditions normales d'utilisation: +5°C à +45 °C
- Mode de composition du numéro: pulsation/tonalité (IWW/MFV)
- Flash time 100 ou 250 ms

SICHERHEITSHINWEISE	76
REINIGEN	76
<b>1. DESCRIPTION OF TELEPHONE</b>	<b>77</b>
1.1 HANDSET/BASE BUTLER 2551 DELUXE	77
1.2 DISPLAY	78
1.2.1 <i>STAND-BY-DISPLAY</i>	78
1.3 HANDGERÄT-ANZEIGE (LED)	78
<b>2. INSTALLATION DES TELEFONS</b>	<b>79</b>
2.1 ANSCHLÜSSE	79
2.2 WIEDERAUFLADBARE BATTERIEN	79
<b>3. VERWENDUNG DES TELEFONS</b>	<b>80</b>
3.1 HANDGERÄT AN/AUS	80
3.2 EINEN ANRUF ANNEHMEN	80
3.3 EXTERN TELEFONIEREN	80
3.4 INTERN TELEFONIEREN	80
3.5 FREISPRECHMODUS	80
3.6 INTERNES WEITERLEITEN EINES EXTERNEN ANRUFES	80
3.7 KONFERENZSCHALTUNG	81
3.8 ANZEIGE DER GESPRÄCHSDAUER	81
3.9 STUMMSCHALTUNG (MUTE)	81
3.10 PAUSENTASTE	81
3.11 RUFNUMMERNANZEIGE	81
3.11.1 <i>Anrufliste</i>	81
3.11.2 <i>Alle Einträge der Anrufliste löschen</i>	82
3.12 WAHLWIEDERHOLUNGSSPEICHER	82
3.14 VERWENDUNG DER ALPHANUMERISCHEN TASTATUR	82
3.15 VERWENDUNG DES MENÜS	83
3.16 DIE TASTENSPERRE	83
<b>4. PERSÖNLICHE EINSTELLUNGEN</b>	<b>83</b>
4.1 EINSTELLUNG DER LAUTSPRECHERLAUTSTÄRKE	83
4.1.1 <i>Lautsprecherlautstärke während eines Anrufs</i>	83
4.1.2 <i>Einstellen der Standardlautsprecherlautstärke</i>	83
4.2 EINSTELLEN DER KLINGELLAUTSTÄRKE	83
4.2.1 <i>Klingeln des Handgeräts</i>	83
4.2.2 <i>Klingeln der Basisstation</i>	83
4.3 AUSWAHL DER KLINGELMELODIE	84
4.3.1 <i>Melodie der Basisstation</i>	84
4.3.2 <i>Melodie des Handgeräts, externer Anruf</i>	84
4.3.3 <i>Melodie des Handgeräts, interner Anruf</i>	84
4.4 AKTIVIEREN/DEAKTIVIEREN VON PIEPTÖNEN	84
4.4.1 <i>Tastenton AN/AUS</i>	84
4.4.2 <i>Batterie fast leer</i>	84
4.4.3 <i>Handgerät außer Reichweite</i>	84
4.5 HANDGERÄT EINEN NAMEN GEBEN	85
4.6 WAHL DER MENÜSPRACHE	85
4.7 DEN PIN-CODE ÄNDERN	85
4.8 DEN WÄHLMODUS EINSTELLEN	85
4.9 FLASH-ZEIT	85
4.10 AUTOMATISCHES ANNEHMEN	86

4.11	RESET	86
<b>5.</b>	<b>WEITERE FUNKTIONEN</b>	<b>86</b>
5.1	TELEFONBUCH	86
5.1.1	<i>Einen Eintrag ins Telefonbuch einfügen</i>	86
5.1.2	<i>Einen Namen oder eine Nummer ändern</i>	86
5.1.3	<i>Einen Eintrag löschen</i>	87
5.2	HANDGERÄT VON DER BASISSTATION AUS SUCHEN (PAGING)	87
5.3	AUSWÄHLEN VON VORZUGSKLINGELN	87
5.4	VERWENDUNG IHRES TELEFONS MIT EINEM PABX	87
<b>6.</b>	<b>MEHRERE HANDGERÄTE VERWALTEN</b>	<b>88</b>
6.1	EIN ZUSÄTZLICHES HANDGERÄT EINSTELLEN	88
6.2	HANDGERÄT ENTFERNEN	89
6.3	HANDGERÄT AN EINER ANDEREN BASISSTATION ANMELDEN	89
6.4	EINEN KOPFHÖRER TOPCOM BUTLER 300 DECT GAP ANMELDEN	89
6.5	BASISSTATION AUSWÄHLEN	89
<b>7.</b>	<b>ANRUFBEANTWORTER</b>	<b>90</b>
7.1	AN DER BASISEINHEIT DURCHFÜHRBARE EINSTELLUNGEN	90
7.1.1	<i>Einstellen der Sprache für die interne Stimme</i>	90
7.1.2	<i>Einstellen der Lautsprecherlautstärke der Basiseinheit</i>	90
7.1.3	<i>Nachrichtensalarm aktivieren.</i>	90
7.1.4	<i>Selektieren eines Ansagetexts (OGM 1 oder OGM 2)</i>	91
7.1.5	<i>Anrufbeantworter an-/ausschalten</i>	91
7.1.6	<i>Die Anzahl der Klingelzeichen einstellen</i>	91
7.1.7	<i>Wiedergabe von eingegangenen Nachrichten und Memos</i>	91
7.1.8	<i>Nachrichten löschen</i>	91
7.1.9	<i>Speicher voll</i>	92
7.2	BEDIENUNG DES ANRUFBEANTWORTERS ÜBER DAS HANDSET	92
7.2.1	<i>Einstellung von Tag und Zeit</i>	92
7.2.2	<i>Aufzeichnen und Auswählen eines Ansagetexts</i>	92
7.2.3	<i>Ein Memo aufzeichnen</i>	93
7.2.4	<i>Programmieren des VIP-Codes</i>	93
7.3	BEDIENUNG	93
7.3.1	<i>Anruf Screening</i>	93
7.4	FERNBEDIENUNG	93
<b>8.</b>	<b>SCHNELLÜBERSICHT</b>	<b>95</b>
<b>9.</b>	<b>PROBLEMLÖSUNG</b>	<b>96</b>
<b>10.</b>	<b>GARANTIE</b>	<b>96</b>
10.1	GARANTIEZEIT	96
10.2	ABWICKLUNG DES GARANTIEFALLES	96
10.3	GARANTIEAUSSCHLÜSSE	96
<b>11.</b>	<b>TECHNISCHE EIGENSCHAFTEN</b>	<b>97</b>

## SICHERHEITSHINWEISE

- Verwenden Sie nur das mitgelieferte Steckernetzgerät. Keine fremden Adapter verwenden, die Akkuzellen können sonst beschädigt werden. Model W41DD-08030-09012 - 9V / 120 mA - 8V / 300 mA.
- Legen Sie nur, aufladbare Akkus des gleichen Typs ein. Verwenden Sie auf keinen Fall normale nicht aufladbare Batterien. Wiederaufladbare Akkus richtig gepolt einlegen (Hinweisschild ist in den Akkufächern des Mobilteils angebracht).
- Berühren Sie nicht die Lade- und Steckerkontakte mit spitzen oder metallischen Gegenständen.
- Medizinische Geräte können in ihrer Funktion beeinflusst werden.
- Das Mobilteil kann in Hörgeräten einen unangenehmen Brummton verursachen.
- Die Basisstation nicht in feuchten Räumen und nicht weniger als 1,5 m entfernt von einer Wasserstelle aufstellen. Das Mobilteil nicht mit Wasser in Berührung bringen.
- Nutzen Sie das Telefon nicht in explosionsgefährdeten Umgebungen.
- Entsorgen Sie Akkus und Telefon umweltgerecht.
- Da bei Stromausfall das Telefonieren mit diesem Gerät nicht möglich ist, verwenden Sie bitte im Falle eines Notrufes ein Telefon, das Netzstrom unabhängig ist, also z.B. ein Handy.
- Dieses Telefon verwendet wiederaufladbare Batterien. Die Batterien müssen umweltgerecht unter Beachtung der landeseigenen Bestimmungen entsorgt werden.



## REINIGEN

Wischen Sie das Telefon mit einem leicht feuchtigen Tuch oder mit einem Antistatiktuch ab. Niemals Reinigungsmittel oder gar aggressive Lösungsmittel verwenden.

Die Übereinstimmung des Gerätes mit den grundlegenden Anforderungen der R&TTE-Directive ist durch das CE-Kennzeichen bestätigt.

# 1. DESCRIPTION OF TELEPHONE

## 1.1 HANDSET/BASE BUTLER 2551 DELUXE

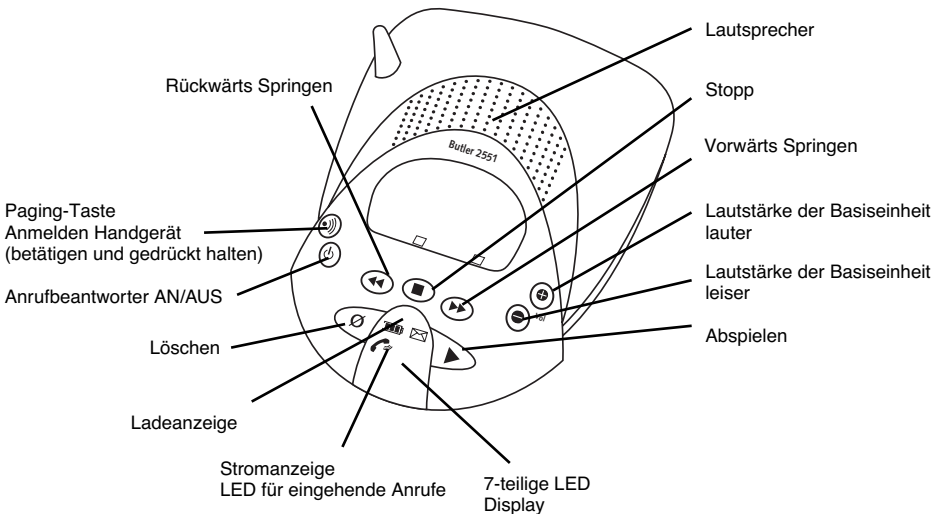
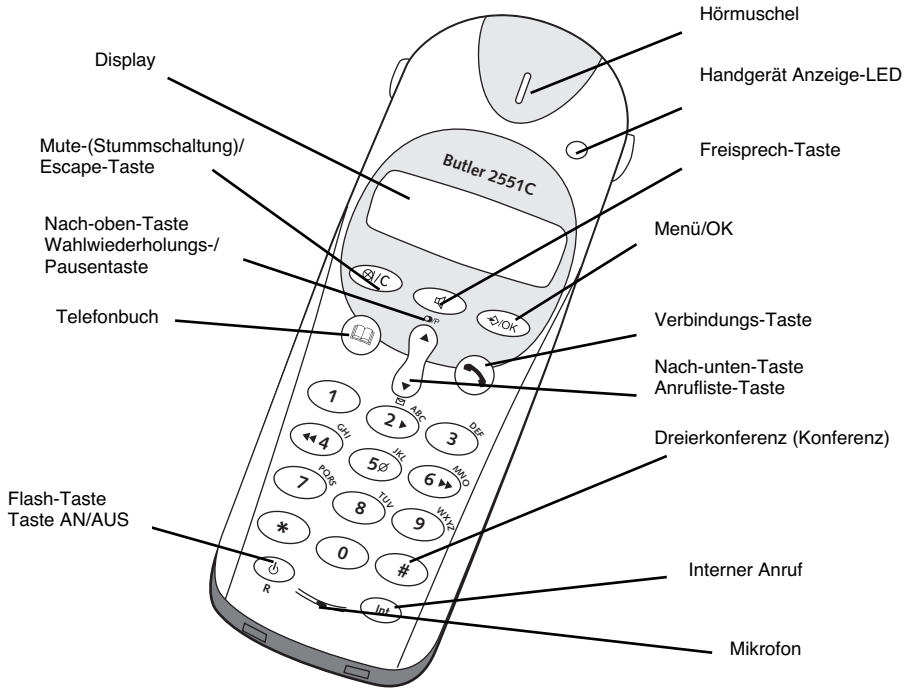

DEUTSCH

## 1.2 DISPLAY

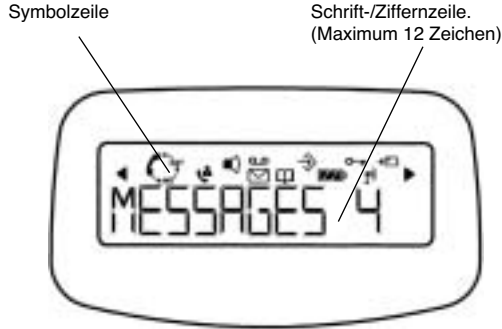

Zu jeder Funktion gehört ein Symbol

<b>Symbol:</b>	<b>Bedeutung:</b>
	Sie sind in Verbindung
	Sie führen ein externes Gespräch
	Sie führen ein internes Gespräch
	Sie führen eine Dreierkonferenz
	Neue Nummern in der Anrufliste
	Freisprechmodus aktiviert
	Sie öffnen Ihr Telefonbuch.
	Sie befinden sich im Menü.
	Anzeige wiederaufladbare Batterien 1 Abschnitt: schwach, 2 Abschnitte: mittel, 3 Abschnitte: voll Die Abschnitte blinken beim Aufladen
	Die Antenne zeigt die Qualität des Empfangs an. Die Antenne blinkt, wenn das Handgerät bei der Basisstation nicht angemeldet ist oder Außerhalb des Bereichs ist.
	Die Tastatur ist verriegelt.
	Zeigt an, dass die angezeigte Nummer länger als der Bildschirm ist (12 Ziffern)
	Mögliche Scroll-Richtung im Menü

### Keys base

	Abspielen
	Stopp
	Rückwärts Springen
	Vorwärts Springen
	Anrufbeantworter AN/AUS
	Löschen
	Lautstärke der Basiseinheit lauter
	Lautstärke der Basiseinheit leiser

### 1.2.1 STAND-BY-DISPLAY

Im Stand-by-Modus zeigt das Handgerät die Bezeichnung und die Nummer des Handgerätes an:

B2551HS1

## 1.3. HANDGERÄT-ANZEIGE (LED)

Das LED des Handgerätes hat die folgende Funktion:

- AN, wenn eine externe Verbindung besteht
- AUS, wenn sich alle Handgeräte im Stand-by-Modus befinden
- Blinkt auf allen Handgeräten, wenn ein Anruf eingeht

## 2. INSTALLATION DES TELEFONS

### 2.1 ANSCHLÜSSE

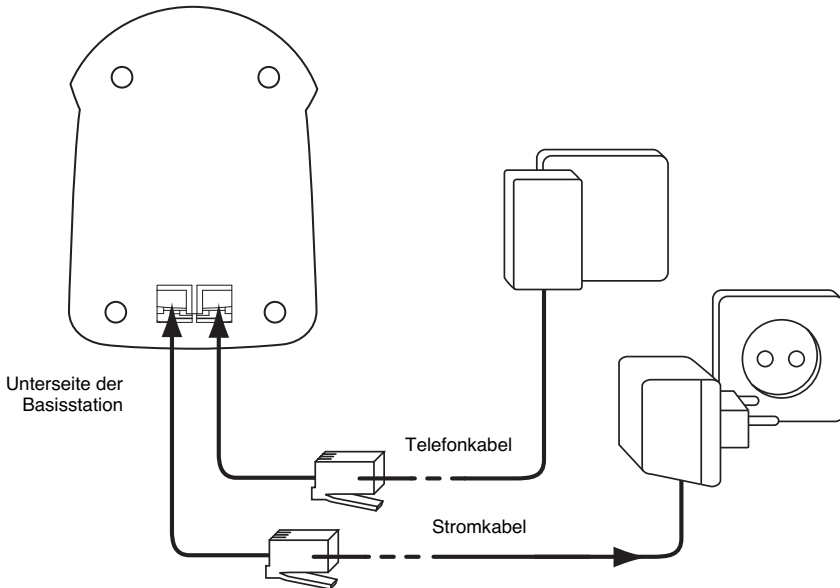

### 2.2. WIEDERAUFLADBARE BATTERIEN

Bevor Sie Ihr Butler 2551 Deluxe zum ersten Mal verwenden, müssen Sie erst dafür sorgen, dass die Batterien 6-8 Stunden lang aufgeladen werden. Wenn Sie das nicht tun, funktioniert das Gerät nicht optimal.

Zum Austausch oder Einlegen der wiederaufladbaren Batterien:

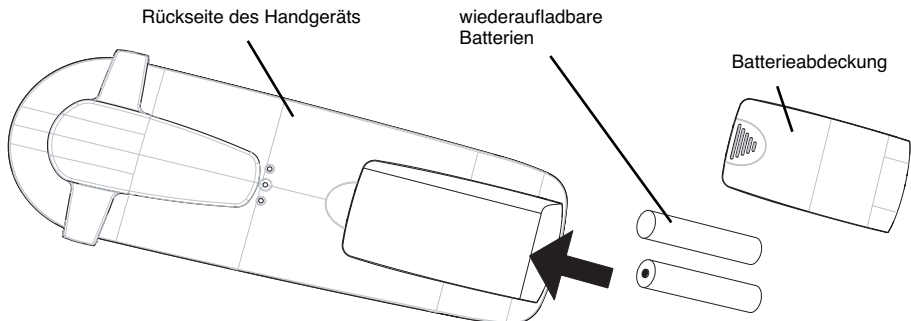

1. Schieben Sie die Abdeckung nach unten und heben Sie sie dann an.
2. Legen Sie die Batterien ein. **Achten Sie auf die Polarität (+ und -).**
3. Schließen Sie das Batteriefach wieder.



**Beachten Sie: Die maximale Funktionszeit der Batterien ist ungefähr 250h und die maximale Sprechdauer ist 15 Stunden! Mit der Zeit werden die Batterien schneller leer sein. Die Batterien müssen dann ersetzt werden. Sie können in jedem Elektrogeschäft neue Batterien kaufen (2 wiederaufladbare Batterien, Typ AAA NiMH)!**

## 3. VERWENDUNG DES TELEFONS

### 3.1 HANDGERÄT AN/AUS

- Handgerät anschalten: Drücken Sie  2 Sekunden lang. Das Handgerät sucht die Basisstation.
- Handgerät ausschalten: Drücken Sie  2 Sekunden lang. Das Display geht AUS.

### 3.2 EINEN ANRUF ANNEHMEN

Wenn das Handgerät klingelt, drücken Sie  um den Anruf anzunehmen. Sie sind dann mit Ihrem Anrufer verbunden. Wenn sich das Handgerät auf der Basisstation befindet und das Telefon klingelt, müssen Sie nur das Handgerät aufnehmen, um den Anruf anzunehmen (wenn die Option Automatisches Annehmen eingeschaltet ist: Siehe 4.10).

Wenn Sie  drücken, wenn das Telefon klingelt, nehmen Sie den Anruf an und schalten automatisch in den Freisprechmodus.

### 3.3 EXTERN TELEFONIEREN

#### **Normales Wählen:**

1. Drücken Sie 
2. Geben Sie die Telefonnummer ein

#### **Blockwählen:**

1. Wählen Sie die Nummer
2. Drücken Sie 

Zum Korrigieren der Nummer verwenden Sie die Taste  um eine eingegebene Ziffer zu löschen

### 3.4. INTERN TELEFONIEREN

Nur möglich, wenn mehr als ein Handgerät auf der Basisstation angemeldet ist!!

#### **Normales Wählen:**

1. Drücken Sie INT Taste
2. Geben Sie die Nummer des internen Handgerätes ein (1 bis 5)

#### **Blockwählen:**

1. Geben Sie die Nummer des internen Handgerätes ein (1 bis 5)
2. Drücken Sie INT Taste

### 3.5 FREISPRECHMODUS

Sie können mit Ihrem Gesprächspartner sprechen, ohne das Handgerät aufnehmen zu müssen.

Zum Aktivieren oder Deaktivieren des Freisprechmodus drücken Sie während eines Telefonats die  Taste

Zum Einstellen der Lautstärke siehe Kapitel "Persönliche Einstellungen" - Einstellung der Lautsprecherlautstärke 4.1.

### 3.6 INTERNES WEITERLEITEN EINES EXTERNEN ANRUF

Nur möglich, wenn mehr als ein Handgerät auf der Basisstation angemeldet ist!!

Wenn Sie einen externen Anruf zu einem anderen Handgerät weiterschalten möchten:

1. Drücken Sie während eines Gesprächs INT Taste
2. Wählen Sie die Nummer des internen Handgerätes, der externe Anrufer ist dann in der Warteschleife.
3. Wenn das andere Handgerät annimmt, drücken Sie  zum Auflegen und übertragen so den Anruf.

Wenn der interne Gesprächspartner nicht annimmt, drücken Sie erneut INT, um den externen Anrufer wieder zu übernehmen.



### 3.7. KONFERENZSCHALTUNG

Nur möglich, wenn mehr als ein Handgerät auf der Basisstation angemeldet ist!!

Sie können gleichzeitig mit einem internen und einem externen Gesprächspartner sprechen.

Wenn Sie mit einem externen Anrufer verbunden sind:

1. Drücken Sie INT Taste
2. Geben Sie die Nummer des internen Handgerätes ein, das Sie anrufen möchten
3. Wenn der interne Gesprächspartner aufnimmt, betätigen Sie die Taste  und lassen Sie sie eingedrückt
4. Wenn der interne Gesprächspartner nicht aufnimmt, drücken Sie erneut INT, um den externen Anrufer wieder zu übernehmen..

### 3.8 ANZEIGE DER GESPRÄCHSDAUER

Die Gesprächsdaueranzeige wird nach 15 Sekunden in Minuten – Sekunden angezeigt: "00-20"

Am Ende jedes Anrufs wird 5 Sekunden lang die Gesamtanrufdauer angezeigt.

### 3.9 STUMMSCHALTUNG (MUTE)

Es ist möglich, das Mikrofon während eines Gesprächs auszuschalten.

Wenn Sie während des Gesprächs Taste  betätigen, wird das Mikrofon deaktiviert und Sie können frei sprechen ohne, dass Sie von dem Gesprächspartner am anderen Ende gehört werden.

Es wird STUMM (MUTE) angezeigt.

Drücken Sie  erneut um zum normalen Modus zurückzukehren.

### 3.10 PAUSENTASTE

Wenn Sie eine Nummer eingeben, können Sie eine Pause zwischen zwei Ziffern einfügen, indem Sie 2 Sekunden lang die Wahlwiederholungs-/Pausentaste  drücken.

### 3.11 RUFNUMMERNANZEIGE

Die Rufnummernanzeige ist nur verfügbar, wenn Sie diesen Service (CLIP) bei Ihrem Telefonanbieter abonniert haben. Wenn Sie einen externen Anruf erhalten, erscheint die Telefonnummer des Anrufers im Display, wenn das Telefon klingelt.





Der Anrufer kann mit seinem Namen identifiziert werden, wenn das Netzwerk diesen mitschickt oder der Anrufer im Telefonbuch gespeichert ist.

Die Rufnummernanzeige wird nach 15 Sekunden von der Gesprächsdaueranzeige ersetzt. Die Rufnummernanzeige (Name und Telefonnummer) kann nach dieser Zeit durch mehrmaliges Betätigen der OK-Taste aktiviert werden.

#### 3.11.1 Anrufliste

Ihr Telefon speichert eine Liste der 20 zuletzt eingegangenen Anrufe. Diese Funktion ist nur erhältlich, wenn Sie die Rufnummernanzeige abonniert haben. Die eingegangenen Anrufe werden über ihre Telefonnummer oder ihren Namen in der selben Art und Weise wie bei der Rufnummernanzeige identifiziert.

Das Vorhandensein von neuen/nicht angenommenen Anrufen wird durch das blinkende -Symbol im Display angezeigt. Zum Befragen der Anrufliste:



1. Drücken Sie . Wenn keine Anrufe in der Liste gespeichert sind, erscheint LEER (EMPTY).
2. Durchsuchen Sie die Einträge mit den Nach-oben-  oder Nach-unten-  Pfeiltasten. Die Namen der Anrufer werden angezeigt, wenn der Name vom Netzwerk mitgeschickt wurde oder im Telefonbuch gespeichert ist. Wenn Sie das Ende der Liste erreicht haben, hören Sie einen Piepton.
3. Wenn Sie OK drücken, wird die Telefonnummer angezeigt. Beachten Sie: wenn die Telefonnummer länger als 12 Ziffern ist, müssen Sie nochmals auf OK drücken, um die vollständige Nummer angezeigt zu bekommen.
4. Drücken Sie erneut OK um Zeit und Datum des eingehenden Anrufs angezeigt zu bekommen \*\*
5. Erneute Betätigung der OK-Taste ermöglicht Ihnen diesen Eintrag zu löschen oder dem Telefonbuch hinzuzufügen, wenn er nicht bereits gespeichert ist:
  - Wählen Sie ZUFUEGEN (ADD) und drücken Sie OK. Geben Sie den Namen ein oder ändern Sie ihn und drücken Sie OK. Der Eintrag wird im Telefonbuch gespeichert und aus der Anrufliste gelöscht!
  - Selektieren Sie LOESCHEN (DELETE) und drücken Sie OK um diesen Eintrag zu löschen oder um zum vorigen Menü zurückzukehren.
6. Um einen Anrufer zurückzurufen, müssen Sie nur die Taste  drücken, wenn sein Name oder seine Telefonnummer angezeigt wird.

Wenn ein Anrufer im Adressbuch steht, wird er anhand seines Namens in der Liste der nicht angenommenen Anrufe identifiziert.

**\*\* Nur wenn das Netzwerk die Zeit und das Datum mit der Telefonnummer mitschickt!!! Bei Netzwerken mit Rufnummernanzeige in DTMF wird keine Zeit und kein Datum angezeigt.**

### **3.11.2 Alle Einträge der Anrufliste löschen**



Sie können alle Einträge der Anrufliste löschen:

- Öffnen Sie mit den Nach-unten-▼ Pfeiltasten die Anrufliste 
- Drücken Sie  und es erscheint ALLE LOE (DEL ALL).
- Drücken Sie zum Löschen aller Anrufe OK oder zum Beenden der LösCHFunktion .

## **3.12 WAHLWIEDERHOLUNGSSPEICHER**

Ihr Telefon speichert eine Liste der 5 letzten Anrufe (mit 20 Ziffern), die Sie getätigt haben; Die angerufenen Gesprächspartner werden über ihre Telefonnummer oder ihren Namen identifiziert, wenn sie im Telefonbuch gespeichert sind.



### **Um die Wahlwiederholungsliste zu öffnen:**

1. Drücken Sie  Taste
2. Durchsuchen Sie die Einträge mit den Nach-oben-▲ oder Nach-unten-▼ Pfeiltasten.
3. Um den ausgewählten Gesprächspartner anzurufen müssen Sie nur die  Taste betätigen, wenn seine Telefonnummer oder sein Name angezeigt wird.

**Beachten Sie: Wenn der Name angezeigt wird können Sie zwischen Namen und Telefonnummer wechseln, indem Sie die OK-Taste drücken!**

## **3.13 EINE NUMMER AUS DEM TELEFONBUCH ANRUFEN**

Wenn Sie einen Gesprächspartner anrufen möchten, dessen Namen Sie im Telefonbuch gespeichert haben:

1. Drücken Sie  Taste um das Telefonbuch zu öffnen
2. Drücken Sie den ersten Buchstaben des Namens. Der erste Name, der mit diesem Buchstaben oder dem nächsten Buchstaben im Alphabet beginnt, wird angezeigt.
3. Überlaufen Sie die Liste der Namen mit den Nach-oben-▲ oder Nach-unten-▼ Pfeiltasten. Die Liste wird in alphabetischer Reihenfolge überlaufen.
4. Drücken Sie  um die Nummer des Gesprächspartners zu wählen, die angezeigt wird.

Um vor dem Wählen die Nummer zu sehen, führen Sie die oben genannten Schritte 1 bis 3 aus und drücken Ok. Die Nummer erscheint und Sie können sie von dem Wählen mit der –Taste ändern.

## **3.14 VERWENDUNG DER ALPHANUMERISCHEN TASTATUR**

Sie können mit Ihrem Telefon ebenfalls alphanumerische Zeichen eingeben. Das wird benötigt zum Eingeben von Namen in das Adressbuch, zum Eingeben eines Namens für ein Handgerät, ...

Zur Auswahl eines Buchstabens drücken Sie die entsprechende Taste so oft, wie notwendig. So müssen Sie zum Eingeben von 'A' einmal die Taste '2' drücken, zum Eingeben von 'B' zweimal die Taste '2' drücken und so weiter. Um 'A' und dann B nacheinander einzugeben, selektieren Sie erst 'A', warten dann, bis der Cursor auf die nächste Stelle springt und drücken dann zweimal '2'.

Zum Einfügen eines Leerzeichens drücken Sie 1.

Um einen Strich einzufügen, drücken Sie zweimal '1'.

**Die folgenden Zeichen sind auf der Tastatur verfügbar:**

	Erstes Drücken	Zweites Drücken	Drittes Drücken	Viertes Drücken	Fünftes Drücken
1	Leerzeichen	-	1		
2	A	B	C	2	
3	D	E	F	3	
4	G	H	I	4	
5	J	K	L	5	
6	M	N	O	6	
7	P	Q	R	S	7
8	T	U	V	8	
9	W	X	Y	Z	9

### 3.15 VERWENDUNG DES MENÜS

Mit unserem benutzerfreundlichen Menü sind viele Telefonfunktionen zugänglich.

1. Zum Öffnen des Menüs drücken Sie ↵/OK Taste
2. Durchsuchen Sie die Auswahlmöglichkeiten durch Verwendung der Nach-oben-▲ oder Nach-unten-▼ Pfeiltasten, die Auswahlmöglichkeiten bewegen sich in einer Schleife (Sie kehren nach der letzten zur ersten zurück). Die Pfeile rechts im Display zeigen an, dass noch mögliche andere Auswahlmöglichkeiten zu durchlaufen sind.
3. Um eine Auswahl zu bestätigen, drücken Sie OK Taste
4. Um zum vorigen Menü zurückzukehren, drücken Sie Ⓜ/C

### 3.16 DIE TASTENSPERRE

Drücken Sie die ↵/OK + ' \* '. Das Tastenfeld ist gesperrt. Drücken sie '89 \* ' um das Tastenfeld zu entsperren.

## 4. PERSÖNLICHE EINSTELLUNGEN

### 4.1 EINSTELLUNG DER LAUTSPRECHERLAUTSTÄRKE

Es gibt zwei Möglichkeiten die Lautsprecherlautstärke einzustellen:

#### 4.1.1 Lautsprecherlautstärke während eines Anrufs

Drücken Sie während des Gesprächs die Nach-oben-▲ oder Nach-unten-▼ Pfeiltasten, um die Lautstärke entsprechend einzustellen.

#### 4.1.2 Einstellen der Standardlautsprecherlautstärke

1. Öffnen Sie das Menü durch Betätigen der Taste ↵/OK
2. Selektieren Sie mit den Nach-oben-▲ oder Nach-unten-▼ Pfeiltasten HANDAPP (Handset)
3. Drücken Sie auf OK
4. Selektieren Sie mit den Nach-oben-▲ oder Nach-unten-▼ Pfeiltasten HOER VOL (EAR VOL)
5. Drücken Sie auf OK
6. Selektieren Sie mit den Nach-oben-▲ oder Nach-unten-▼ Pfeiltasten die gewünschte Lautstärke (1 bis 5).
7. Drücken Sie auf OK Taste

Ein doppelter Piepton bestätigt die Gültigkeit Ihrer Wahl

**Beachten Sie: Die Freisprechlautstärke des Butler 2551 Deluxe wird zusammen mit dem Empfänger im Handgerät, wie oben beschreiben, eingestellt!**

### 4.2 EINSTELLEN DER KLINGELLAUTSTÄRKE

#### 4.2.1 Klingeln des Handgeräte

1. Öffnen Sie das Menü durch Betätigen der Taste ↵/OK
2. Selektieren Sie mit den Nach-oben-▲ oder Nach-unten-▼ Pfeiltasten HANDAPP (Handset)
3. Drücken Sie auf OK Taste
4. Selektieren Sie mit den Nach-oben-▲ oder Nach-unten-▼ Pfeiltasten RUF LAUT (RING VOL)
5. Drücken Sie auf OK Taste
6. Selektieren Sie die gewünschte Lautstärke (AUS oder 1 bis 5)
7. Drücken Sie auf OK um zu Bestätigen oder auf Ⓜ/C Taste um zum vorigen Menü zurückzukehren.

**Beachten Sie: Jede Programmierung wird am Ende mit einem doppelten oder einzelnen langen Piepton bestätigt. Ein doppelter Piepton bestätigt die Gültigkeit Ihrer Wahl  
Ein langer Piepton bedeutet, dass die Änderung nicht gültig ist.**

#### 4.2.2 Klingeln der Basisstation

1. Öffnen Sie das Menü durch Betätigen der Taste ↵/OK
2. Selektieren Sie mit den Nach-oben-▲ oder Nach-unten-▼ Pfeiltasten SETUP (SETUP)
3. Drücken Sie auf OK Taste
4. Selektieren Sie mit den Nach-oben-▲ oder Nach-unten-▼ Pfeiltasten RUF LAUT (Base VOL)

5. Drücken Sie auf OK Taste
6. Selektieren Sie die gewünschte Lautstärke (AUS oder 1 bis 5)
7. Drücken Sie auf OK um zu Bestätigen oder auf  $\mathcal{B}/C$  Taste um zum vorigen Menü zurückzukehren.

### **4.3 AUSWAHL DER KLINGELMELODIE**

Die Basisstation und jedes Handgerät können mit verschiedenen Klingelmelodien klingeln.

Die Handgeräte können mit verschiedenen Melodien klingeln, je nachdem, ob der eingehende Anruf ein interner oder externer Anruf ist.

#### **4.3.1 Melodie der Basisstation**

1. Öffnen Sie das Menü durch Betätigen der Taste  $\leftrightarrow$ /OK
2. Selektieren Sie mit den Nach-oben-  $\blacktriangle$  oder Nach-unten-  $\blacktriangledown$  Pfeiltasten SETUP (SETUP)
3. Drücken Sie auf OK Taste
4. Selektieren Sie mit den Nach-oben-  $\blacktriangle$  oder Nach-unten-  $\blacktriangledown$  Pfeiltasten BA-MEL (BASE MEL)
5. Drücken Sie auf OK Taste
6. Selektieren Sie die Melodie Ihrer Wahl (1 bis 5)
7. Drücken Sie auf OK um zu Bestätigen oder auf  $\mathcal{B}/C$  Taste um zum vorigen Menü zurückzukehren.

#### **4.3.2 Melodie des Handgeräte, externer Anruf**

1. Öffnen Sie das Menü durch Betätigen der Taste  $\leftrightarrow$ /OK
2. Selektieren Sie mit den Nach-oben-  $\blacktriangle$  oder Nach-unten-  $\blacktriangledown$  Pfeiltasten HANDAPP (Handset)
3. Drücken Sie auf OK Taste
4. Selektieren Sie mit den Nach-oben-  $\blacktriangle$  oder Nach-unten-  $\blacktriangledown$  Pfeiltasten EXT MEL (EXT MEL)
5. Drücken Sie auf OK Taste
6. Selektieren Sie die Melodie Ihrer Wahl (1 bis 5)
7. Drücken Sie auf OK um zu Bestätigen oder auf  $\mathcal{B}/C$  Taste um zum vorigen Menü zurückzukehren.

#### **4.3.3 Melodie des Handgeräte, interner Anruf**

1. Öffnen Sie das Menü durch Betätigen der Taste OK
2. Selektieren Sie mit den Nach-oben-  $\blacktriangle$  oder Nach-unten-  $\blacktriangledown$  Pfeiltasten HANDAPP (Handset)
3. Drücken Sie auf OK Taste
4. Selektieren Sie mit den Nach-oben-  $\blacktriangle$  oder Nach-unten-  $\blacktriangledown$  Pfeiltasten int MEL (INT MEL)
5. Drücken Sie auf OK Taste
6. Selektieren Sie die Melodie Ihrer Wahl (1 bis 5)
7. Drücken Sie auf OK um zu Bestätigen oder auf  $\mathcal{B}/C$  Taste um zum vorigen Menü zurückzukehren.

### **4.4 AKTIVIEREN/DEAKTIVIEREN VON PIEPTÖNEN**

Die Handgeräte können Pieptöne von sich geben, wenn eine Taste gedrückt wird, wenn die Batterien leer sind und wenn das Handgerät außerhalb der Reichweite ist.

#### **4.4.1 Tastenton AN/AUS**

1. Öffnen Sie das Menü durch Betätigen der Taste  $\leftrightarrow$ /OK
2. Selektieren Sie mit den Nach-oben-  $\blacktriangle$  oder Nach-unten-  $\blacktriangledown$  Pfeiltasten HANDAPP (Handset)
3. Drücken Sie auf OK Taste
4. Selektieren Sie mit den Nach-oben-  $\blacktriangle$  oder Nach-unten-  $\blacktriangledown$  Pfeiltasten TON (BEEP)
5. Drücken Sie auf OK Taste
6. Selektieren Sie mit den Nach-oben-  $\blacktriangle$  oder Nach-unten-  $\blacktriangledown$  Pfeiltasten TASTENTO (KEYTONE)
7. Drücken Sie auf OK Taste
8. Selektieren Sie zum Aktivieren der Tastentöne ON und zum Deaktivieren OFF
9. Drücken Sie zum Bestätigen auf OK.

#### **4.4.2 Batterie fast leer**

Gehen Sie wie oben genannt vor, aber selektieren Sie bei Punkt 6 BATTERIE (LOW BATT) anstatt TASTENTO (KEYTONE).

#### **4.4.3 Handgerät außer Reichweite**

Gehen Sie wie oben genannt vor, aber selektieren Sie bei Punkt 6 REICHWEI (OUTRANGE) anstatt TASTENTO (KEYTONE).

## 4.5 HANDGERÄT EINEN NAMEN GEBEN

Diese Funktion ermöglicht Ihnen, jedes Handgerät zu personalisieren.

1. Öffnen Sie das Menü durch Betätigen der Taste ↵/OK
2. Selektieren Sie mit den Nach-oben-▲ oder Nach-unten-▼ Pfeiltasten HANDAPP (Handset)
3. Drücken Sie auf OK Taste
4. Selektieren Sie mit den Nach-oben-▲ oder Nach-unten-▼ Pfeiltasten NAME
5. Drücken Sie auf OK Taste
6. Geben Sie den Namen ein
7. Drücken Sie zum Bestätigen auf OK

Beim Eingeben des Namens können Sie ein Zeichen löschen, indem Sie Taste betätigen und wenn Sie das Menü verlassen möchten, ohne irgendwelche Änderungen zu übernehmen, halten Sie die Taste eingedrückt.

## 4.6 WAHL DER MENÜSPRACHE

1. Öffnen Sie das Menü durch Betätigen der Taste ↵/OK
2. Selektieren Sie mit den Nach-oben-▲ oder Nach-unten-▼ Pfeiltasten HANDAPP (Handset)
3. Drücken Sie auf OK Taste
4. Selektieren Sie mit den Nach-oben-▲ oder Nach-unten-▼ Pfeiltasten SPRACHE (LANGUAGE)
5. Drücken Sie auf OK Taste
6. Selektieren Sie mit den Nach-oben-▲ oder Nach-unten-▼ Pfeiltasten die Sprache Ihrer Wahl.
7. Drücken Sie zum Bestätigen auf OK

## 4.7 DEN PIN-CODE ÄNDERN

Einige Funktionen sind nur für Benutzer zugänglich, die den PIN-Code kennen. Dieser PIN-Code ist standardmäßig auf 0000 eingestellt.

Um den PIN-Code zu ändern:

1. Öffnen Sie das Menü durch Betätigen der Taste ↵/OK
2. Selektieren Sie mit den Nach-oben-▲ oder Nach-unten-▼ Pfeiltasten SETUP (SETUP)
3. Drücken Sie auf OK Taste
4. Selektieren Sie mit den Nach-oben-▲ oder Nach-unten-▼ Pfeiltasten pin code (pin code)
5. Drücken Sie auf OK Taste
6. Geben Sie den alten vierstelligen PIN-Code ein.
7. Drücken Sie auf OK Taste
8. Geben Sie den neuen vierstelligen PIN-Code ein
9. Drücken Sie auf OK Taste
10. Geben Sie den neuen PIN-Code ein zweites Mal ein
11. Drücken Sie zum Bestätigen auf OK

## 4.8 DEN WÄHLMODUS EINSTELLEN

### **Es gibt zwei Wählmodusarten:**

- MFV/TONWAHL (die meisten üblichen Anlagen)
- Impulswahl IWV (für ältere Anlagen)

### **Zum Ändern des Wählmodus:**

1. Öffnen Sie das Menü durch Betätigen der Taste ↵/OK
2. Selektieren Sie mit den Nach-oben-▲ oder Nach-unten-▼ Pfeiltasten setup (setup)
3. Drücken Sie auf OK Taste
4. Selektieren Sie mit den Nach-oben-▲ oder Nach-unten-▼ Pfeiltasten MFV-IWV (DIALMODE)
5. Drücken Sie auf OK Taste
6. Selektieren Sie mit den Nach-oben-▲ oder Nach-unten-▼ Pfeiltasten den Wählmodus
7. Drücken Sie zum Bestätigen auf OK

## 4.9 FLASH-ZEIT

1. Öffnen Sie das Menü durch Betätigen der Taste ↵/OK
2. Selektieren Sie mit den Nach-oben-▲ oder Nach-unten-▼ Pfeiltasten setup (setup)
3. Drücken Sie auf OK Taste
4. Selektieren Sie mit den Nach-oben-▲ oder Nach-unten-▼ Pfeiltasten FLASH (RECALL)

5. Wählen Sie FLASH 1 (RECALL 1) für eine kurze Flash-Zeit (100ms) oder FLASH 2 (RECALL 2) für eine lange Flash-Zeit (250ms)

#### 4.10. AUTOMATISCHES ANNEHMEN

Wenn ein Anruf eingeht und das Handgerät sich auf der Basisstation befindet, nimmt das Telefon automatisch den Anruf an. Das ist die Standardeinstellung. Sie kann aber auch ausgeschaltet werden:

- 1 Öffnen Sie das Menü durch Betätigen der Taste ⇨/OK
- 2 Selektieren Sie mit den Nach-oben-▲ oder Nach-unten-▼ Pfeiltasten HANDAPP (Handset)
- 3 Drücken Sie auf OK Taste
- 4 Selektieren Sie mit den Nach-oben-▲ oder Nach-unten-▼ Pfeiltasten AUTO ANM (Auto ans)
- 5 Selektieren Sie ON (für automatisches Annehmen) oder OFF
- 6 Drücken Sie auf OK Taste

#### 4.11 RESET

Es ist möglich das Telefon in die Standardkonfiguration zurückzusetzen. Das ist die Konfiguration, die installiert war, als Sie das Telefon erworben haben.

Zum Zurücksetzen der Standardeinstellungen:

1. Öffnen Sie das Menü durch Betätigen der Taste ⇨/OK
2. Selektieren Sie mit den Nach-oben-▲ oder Nach-unten-▼ Pfeiltasten Setup (SETUP)
3. Drücken Sie auf OK Taste
4. Selektieren Sie mit den Nach-oben-▲ oder Nach-unten-▼ Pfeiltasten VOREINST (DEFAULT)
5. Drücken Sie auf OK Taste
6. Geben Sie den vierstelligen PIN-Code ein (Standard =0000)
7. Drücken Sie zum Bestätigen auf OK Taste.

***Achtung! Zurücksetzen zu den Standardeinstellungen löscht alle Einträge im Telefonbuch und im Gesprächsprotokoll.***

***Auch der PIN-Code wird wieder auf 0000 eingestellt.***

## 5. WEITERE FUNKTIONEN

### 5.1 TELEFONBUCH

Im Telefonbuch können Sie 50 Telefonnummern und Namen speichern. Sie können Namen mit bis zu 8 Zeichen Länge und Nummern mit bis zu 20 Ziffern Länge eingeben.

Um einen Gesprächspartner anzurufen, dessen Nummer im Telefonbuch gespeichert ist, siehe Abschnitt 3.13.

Um alphanumerische Zeichen einzugeben, siehe Verwendung der alphanumerischen Tastatur 3.14.

#### 5.1.1 Einen Eintrag ins Telefonbuch einfügen



1. Öffnen Sie das Menü durch Betätigen der Taste ⇨/OK
2. Selektieren Sie mit den Nach-oben-▲ oder Nach-unten-▼ Pfeiltasten TEL-BUCH (Phonebk)
3. Drücken Sie auf OK Taste
4. Selektieren Sie mit den Nach-oben-▲ oder Nach-unten-▼ Pfeiltasten ZUFUEGEN (Add)
5. Drücken Sie auf OK Taste
6. Geben Sie den Namen ein
7. Drücken Sie zum Bestätigen auf OK Taste.
8. Geben Sie die Telefonnummer ein
8. Drücken Sie zum Bestätigen auf OK Taste.

#### 5.1.2 Einen Namen oder eine Nummer ändern

Zum Ändern einer Nummer im Telefonbuch:









1. Öffnen Sie das Menü durch Betätigen der Taste ⇨/OK
2. Selektieren Sie mit den Nach-oben-▲ oder Nach-unten-▼ Pfeiltasten TEL-BUCH (Phonebk)
3. Drücken Sie auf OK Taste
4. Selektieren Sie mit den Nach-oben-▲ oder Nach-unten-▼ Pfeiltasten AENDERN (MODIFY)
5. Drücken Sie auf OK Taste
6. Durchlaufen Sie die Namensliste mit den Nach-oben-▲ oder Nach-unten-▼ Pfeiltasten. Die Liste scrollt in alphanumerischer Reihenfolge.

7. Drücken Sie auf OK, wenn Sie den zu ändernden Namen gefunden haben
8. Verwenden Sie die Taste  um zurückzugehen und den neuen Namen einzugeben
9. Drücken Sie zum Bestätigen auf OK Taste
10. Geben Sie die neue Telefonnummer ein
11. Drücken Sie zum Bestätigen auf OK

**Achtung: wenn Sie das Adressbuch erst mit der -Taste öffnen und mit der -Taste eine Telefonnummer ändern, gilt die Änderung nur für diesen Anruf und wird nicht im Telefonbuch gespeichert!**

### **5.1.3 einen Eintrag löschen**

Zum Löschen eines Eintrags:

1. Öffnen Sie das Menü durch Betätigen der Taste /OK
2. Selektieren Sie mit den Nach-oben-  oder Nach-unten-  Pfeiltasten TEL-BUCH (Phonebk)
3. Drücken Sie auf OK Taste
4. Selektieren Sie mit den Nach-oben-  oder Nach-unten-  Pfeiltasten LOESCHEN (DELETE)
5. Drücken Sie auf OK Taste
6. Bewegen Sie sich mit den Nach-oben-  oder Nach-unten-  Pfeiltasten durch die Liste der Namen, die Liste scrollt in alphabetischer Reihenfolge.
7. Drücken Sie auf OK, wenn sie den zu löschenden Namen finden
8. Die Telefonnummer wird angezeigt, drücken Sie OK
9. OK (CONFIRM) erscheint. Drücken Sie auf OK um zu Bestätigen oder auf  Taste zum Beenden.

## **5.2 HANDGERÄT VON DER BASISSTATION AUS SUCHEN (PAGING)**

Wenn die Paging-Taste  auf der Basisstation gedrückt wird, klingeln alle Handgeräte. Dieser Klingelton hilft Ihnen ein verlorenes Handgerät zu orten. Drücken Sie eine der Tasten des Handgerätes, um das Klingeln zu beenden.











## **5.3 AUSWÄHLEN VON VORZUGSKLINGELN**

Diese Funktion ermöglicht Ihnen die Basisstation oder eines der Handgeräte vor den anderen klingeln zu lassen, wenn ein externer Anruf eingeht.







Das Vorzugsgerät wird einige Male klingeln, bevor die anderen Einheiten ebenfalls klingeln.

Zur Benutzung dieser Funktion müssen Sie die Vorzugseinheit wählen, das kann die Basisstation oder eines der Handgeräte sein. Sie können die Anzahl der Klingeltöne einstellen, bevor die anderen Einheiten zu klingeln beginnen.

### **Einstellen der Vorzugseinheit**

1. Öffnen Sie das Menü durch Betätigen der Taste /OK
2. Selektieren Sie mit den Nach-oben-  oder Nach-unten-  Pfeiltasten Setup (Setup)
3. Drücken Sie auf OK Taste
4. Selektieren Sie mit den Nach-oben-  oder Nach-unten-  Pfeiltasten VORRANG (priority)
5. Drücken Sie auf OK Taste
6. Selektieren Sie mit den Nach-oben-  oder Nach-unten-  Pfeiltasten AUSWAHL (select)
7. Drücken Sie auf OK Taste
8. Selektieren Sie mit den Nach-oben-  oder Nach-unten-  Pfeiltasten BASIS (base) oder "handgerät X"
9. Drücken Sie zum Bestätigen auf OK
10. Wählen Sie mit den Nach-oben-  oder Nach-unten-  Pfeiltasten die Anzahl der Klingeltöne
11. Drücken Sie zum Bestätigen auf OK Taste

### **Aktivieren / Deaktivieren des Vorzugsklingelns**

1. Öffnen Sie das Menü durch Betätigen der Taste /OK
2. Selektieren Sie mit den Nach-oben-  oder Nach-unten-  Pfeiltasten Setup (Setup)
3. Drücken Sie auf OK Taste
4. Selektieren Sie mit den Nach-oben-  oder Nach-unten-  Pfeiltasten VORRANG (priority)
5. Drücken Sie auf OK Taste
6. Selektieren Sie mit den Nach-oben-  oder Nach-unten-  Pfeiltasten EIN (ON) oder AUS (OFF)
7. Drücken Sie zum Bestätigen auf OK Taste

## **5.4 VERWENDUNG IHRES TELEFONS MIT EINEM PABX**

Sie können Ihr Telefon mit einem PABX oder einem lokalen Telefonnetzwerk verwenden.

Wenn Sie Ihr Telefon mit einem neueren System verwenden, muss keine besondere Einstellung vorgenommen werden. Bei bestimmten älteren Systemen ist es notwendig eine Pause zwischen dem Präfix und dem Rest der Telefonnummer einzufügen. Ihr Telefon kann diese Pause automatisch während des Wählens einfügen.

Um dies zu tun, müssen Sie den Präfix und die Länge der Pause eingeben.

Es ist möglich zwei Präfixe für zwei verschiedene PABX einzugeben.

Um die Pause zu entfernen löschen Sie den Präfix ebenso, wie sie ihn eingegeben haben.

### **Den Präfix eingeben**

- 1 Öffnen Sie das Menü durch Betätigen der Taste ↵/OK
- 2 Selektieren Sie mit den Nach-oben-▲ oder Nach-unten-▼ Pfeiltasten Setup (Setup)
- 3 Drücken Sie auf OK Taste
- 4 Selektieren Sie mit den Nach-oben-▲ oder Nach-unten-▼ Pfeiltasten NEBENST (PABX)
- 5 Drücken Sie auf OK Taste
- 6 Selektieren Sie mit den Nach-oben-▲ oder Nach-unten-▼ Pfeiltasten NEBENST1 (PBX1) oder NEBENST2 (PBX2)
- 7 Drücken Sie auf OK Taste
- 8 Geben Sie den PIN-Code ein (Standard = 0000)
- 9 Drücken Sie zum Bestätigen auf OK Taste
- 10 Geben Sie den PABX-Präfix ein
- 11 Drücken Sie zum Bestätigen auf OK Taste

### **Einstellen der Pausenlänge**

- 1 Öffnen Sie das Menü durch Betätigen der Taste ↵/OK
- 2 Selektieren Sie mit den Nach-oben-▲ oder Nach-unten-▼ Pfeiltasten Setup (Setup)
- 3 Drücken Sie auf OK Taste
- 4 Selektieren Sie mit den Nach-oben-▲ oder Nach-unten-▼ Pfeiltasten NEBENST (PABX)
- 5 Drücken Sie auf OK Taste
- 6 Selektieren Sie mit den Nach-oben-▲ oder Nach-unten-▼ Pfeiltasten PAUSE (PAUSE)
- 7 Drücken Sie auf OK Taste
- 8 Selektieren Sie mit den Nach-oben-▲ oder Nach-unten-▼ Pfeiltasten die PAUSEZEIT
- 9 Drücken Sie zum Bestätigen auf OK

## **6. MEHRERE HANDGERÄTE VERWALTEN**

### **6.1. EIN ZUSÄTZLICHES HANDGERÄT EINSTELLEN**

Sie können neue Handgeräte auf der Basisstation anmelden, wenn diese Handgeräte das DECT GAP-Protokoll unterstützen.

Die Basisstation kann maximal 5 Handgeräte verwalten. Wenn Sie bereits 5 Handgeräte haben und ein anderes hinzufügen möchten oder eines austauschen möchten, müssen Sie erst ein Handgerät löschen und dann das neue Handgerät anmelden.

Um ein Handgerät anzumelden muss die Basisstation in einen speziellen Anmeldemodus geschaltet werden:

1. Betätigen Sie die Paging-Taste Ⓜ) der Basisstation und halten Sie sie 6 Sekunden lang gedrückt.
2. Die Basisstation erzeugt dann einen Piepton. Jetzt ist die Basisstation zum Anmelden eines neuen Handgerätes bereit. Nach Eindrücken der Taste haben Sie 90 Sekunden Zeit um ein neues Handgerät anzumelden.

Nachdem sich die Basisstation im Anmeldemodus befindet, beginnen Sie mit dem Verfahren auf dem neuen Handgerät:

Wenn Ihr zusätzliches Handgerät ein Butler 2505/2510/2550/2551/2605/2610/2650/2705/2710/2750/2805/2810/2850 ist:

- 1 Öffnen Sie das Menü durch Betätigen der Taste ↵/OK
- 2 Selektieren Sie mit den Nach-oben-▲ oder Nach-unten-▼ Pfeiltasten ANMELDEN (Register)
- 3 Drücken Sie auf OK Taste
- 4 Geben Sie die Nummer einer Basisstation ein (von 1 bis 4). Die blinkenden Zahlen sind bereits von anderen DECT-Basiseinheiten in Benutzung
- 5 Drücken Sie auf OK Taste
- 6 Geben Sie den PIN-Code der Basisstation ein (Standardmäßig 0000)



- 7 Drücken Sie auf OK. Das Handgerät beginnt die DECT-Basisstation zu suchen
- 8 Wenn das Handgerät die Basisstation gefunden hat, zeigt es die Identifikationsnummer der Basisstation an. Bestätigen Sie die Anmeldung auf der Basisstation durch Drücken der OK-Taste oder beenden Sie durch Betätigen der Taste .
- 9 Wenn das Handgerät die Basisstation nicht lokalisieren kann, kehrt es nach einigen Sekunden in den Stand-by-Modus zurück. Versuchen Sie es erneut, indem Sie die Nummer der Basisstation ändern und überprüfen Sie, ob Sie sich in einer Umgebung mit Interferenzen befinden. Gehen Sie dichter an die Basisstation heran.

Wenn Ihr Handgerät ein anderes Modell ist





Nach Starten des Anmeldeverfahrens auf der Basisstation, siehe für die Anmeldung des Handgeräts die Gebrauchsanweisung des Handgeräts. Das Handgerät muss GAP-kompatibel sein.

Das Symbol  und der Text "NOT REG" leuchtet im Display auf, wenn das Handgerät nicht mit der Basisstation verbunden ist.

Wenn ein Handgerät mit einer Basisstation verbunden ist, wird ihm von der Basisstation eine Handgerätnummer zugeordnet. Diese Nummer wird im Handgerät nach dem Namen angezeigt und muss für interne Anrufe verwendet werden.

## 6.2 HANDGERÄT ENTFERNEN

Sie können ein Handgerät abmelden, um ein anderes Handgerät anmelden zu können

1. Öffnen Sie das Menü durch Betätigen der Taste /OK
2. Selektieren Sie mit den Nach-oben-  oder Nach-unten-  Pfeiltasten setup (setup)
3. Drücken Sie auf OK Taste
4. Selektieren Sie mit den Nach-oben-  oder Nach-unten-  Pfeiltasten H-ABMELD (del hs)
5. Drücken Sie auf OK Taste
6. Geben Sie den vierstelligen PIN-Code ein
7. Drücken Sie auf OK Taste
8. Selektieren Sie das abzumeldende Handgerät
9. Drücken Sie zum Bestätigen auf OK Taste

## 6.3 HANDGERÄT AN EINER ANDEREN BASISSTATION ANMELDEN

Wenn Sie ein Handgerät Butler 2551 Deluxe an der Basisstation eines anderen Modells verwenden möchten, muss die Basisstation GAP-kompatibel sein.

1. Um die Basisstation in den Anmeldemodus zu schalten beachten Sie die Gebrauchsanweisung der Basisstation.
2. Führen Sie die Schritte 3 bis 10 aus Abschnitt 6.1 aus.

## 6.4 EINEN KOPFHÖRER TOPCOM BUTLER 300 DECT GAP ANMELDEN

Sorgen Sie dafür, dass der PIN-Code der Basiseinheit auf '0000' gestellt ist! Siehe 4.7 für eine Änderung des PIN-Codes der Basiseinheit.

Betätigen Sie die Paging-Taste  der Basisstation und halten Sie sie 6 Sekunden lang gedrückt.





Die Basisstation erzeugt dann einen Piepton. Während dieser Minute befindet sich die Basiseinheit im Anmeldemodus. Zum Anmelden des Kopfhörersatzes müssen Sie wie folgt vorgehen:

- Schalten Sie den Kopfhörer AN, indem Sie die AN-/AUS-Taste drücken, bis Sie zwei Pieptöne hören. Gleichzeitig leuchten die rote und die grüne LED einmal auf.
- Drücken Sie die Registriertaste des Kopfhörers. Die rote LED blinkt schnell.
  - Wenn nach einigen Sekunden die grüne LED langsam blinkt, war die Registrierung erfolgreich.
  - Wenn die rote LED langsam blinkt, ist die Registrierung misslungen. Wiederholen Sie das oben beschriebene Verfahren und sorgen Sie dafür, dass der PIN-Code der Basiseinheit auf '0000' gestellt ist!

## 6.5 BASISSTATION AUSWÄHLEN

Die Handgeräte können bei bis zu 4 Basisstationen gleichzeitig registriert sein.

Um eine Basisstation auszuwählen:

1. Öffnen Sie das Menü durch Betätigen der Taste /OK
2. Selektieren Sie mit den Nach-oben-  oder Nach-unten-  Pfeiltasten setup (setup)
3. Drücken Sie auf OK Taste
4. Selektieren Sie mit den Nach-oben-  oder Nach-unten-  Pfeiltasten BA-WAHL (SEL BASE)
5. Drücken Sie auf OK Taste

6. Selektieren Sie mit den Nach-oben- ▲ oder Nach-unten- ▼ Pfeiltasten eine Basisstation oder selektieren Sie AUTO (AUTO)
7. Drücken Sie auf OK Taste

Beim Auswählen einer Basisstation wird die momentan ausgewählte Basisstation mit einem 'o' nach der Nummer der Basisstation angezeigt. Wenn Sie 'Auto' selektieren, sucht das Handgerät automatisch eine andere Basisstation, wenn Sie außer Reichweite sind!

## 7. ANRUFBEANTWORTER

Der Butler 2551 Deluxe hat einen integrierten Anrufbeantworter mit einer Aufnahmekapazität von 13 min. Dieser Anrufbeantworter kann mit dem mitgelieferten Handset (nicht mit anderen Multi-Handsets) und mit der Basiseinheit gesteuert werden. Alle Funktionen können mit dem Handset gesteuert werden und nur einige von ihnen mit der Basiseinheit. Der Anrufbeantworter kann aus Abstand bedient werden und hat die Möglichkeit zwei Ansagetexte aufzunehmen (Ansagetext 1 und Ansagetext 2).

Eine interne Stimme gibt verschiedene Informationen an, wie Tag und Uhrzeit des Anrufs, sowie Einstellungen wie VIP-Code, Klingelverzögerung... Die für die interne Stimme verfügbaren Sprachen sind auf der Verpackung angegeben!

**Anmerkung: Alle Nachrichten und Einstellungen werden im Flash-Speicher gespeichert und nicht gelöscht, wenn der Adapter herausgezogen wird. Nur die Einstellungen von Tag und Uhrzeit werden gelöscht.**

### 7.1 AN DER BASEINHEIT DURCHFÜHRBARE EINSTELLUNGEN

Es können zwei Ansagetexte von jeweils 3 Minuten aufgezeichnet werden (OGM1 und OGM2).

- Ansagetext 1 für die Anrufbeantworterfunktion mit der Möglichkeit für Anrufer eine Nachricht zu hinterlassen.
- Ansagetext 2 für die Anrufbeantworterfunktion ohne Möglichkeit für Anrufer eine Nachricht zu hinterlassen (nur Anrufannahme).

**Wenn kein Ansagetext aufgezeichnet ist, wird ein vorprogrammierter Ansagetext verwendet. Der Ansagetext kann nur mithilfe des Handsets aufgezeichnet werden!!**

#### 7.1.1 Einstellen der Sprache für die interne Stimme

Die verfügbaren Sprachen für die interne Stimme sind auf der Verpackung angegeben. Unabhängig von den Displaysprachen sind die interne Stimme Sprachen einstellbar. Zum Auswählen der Sprache für die interne Stimme:

- Drücken Sie 3 Sekunden lang die Lösch Ø-Taste.
- Die interne Stimme gibt den aktuellen Tag/die aktuelle Zeit in der aktuell eingestellten Sprache an
- Selektieren Sie die Sprache für die interne Stimme mithilfe der ◀◀ - oder ▶▶ -Taste. Der aktuelle Tag/das aktuelle Datum wird jedesmal, wenn Sie die Sprache ändern, angegeben.
- Drücken Sie die Lösch Ø-Taste als Bestätigung

#### 7.1.2 Einstellen der Lautsprecherlautstärke der Basiseinheit

Um die Lautstärke während der Wiedergabe oder während einer eingehenden Nachricht oder während des Ansagetexts zu ändern, drücken Sie 🔊 zum lauter einstellen und 🔇 zum leiser einstellen. Die Lautstärke kann von '0'-'9' und 'H' eingestellt werden. Wenn die Lautstärke auf '0' gestellt ist, gibt es kein hörbares Signal während der Anrufanzeige und während der Abfrage per Fernbedienung, aber ein Signal des Niveaus '1' für andere Funktionen.

#### 7.1.3 Nachrichtenalarm aktivieren.

Wenn der Nachrichtenalarm an ist, hören Sie einen Piepton, wenn Sie eine neue Nachricht erhalten haben. Zum Aktivieren des Nachrichtenalarms:

- Drücken Sie 2 Sekunden lang ◀◀
- Sie hören 'Message alert On'
- Drücken Sie erneut 2 Sekunden lang ◀◀ um die Einstellung zu deaktivieren.
- Sie hören 'Message alert Off'

### **7.1.4 Selektieren eines Ansagetexts (OGM 1 oder OGM 2)**

**Wenn der Speicher voll ist, kann nur Ansagetext 2 selektiert werden (Anrufbeantworter ohne Aufzeichnung).**

- Drücken Sie 2 Sekunden lang ⏻
- Sie hören 'Bitte wählen Sie die abgehende Mitteilung' ('please select outgoing message')
- Drücken Sie die Taste ◀ um OGM1 auszuwählen oder
- Drücken Sie die Taste ▶▶ um OGM2 auszuwählen.
- Der selektierte Ansagetext wird abgespielt
- Drücken die Taste ■ wenn Sie die Wiedergabe des Ansagetexts nicht hören möchten.

### **7.1.5 Anrufbeantworter an-/ausschalten**

Wenn der Anrufbeantworter an ist, leuchtet die 7-teilige LED an der Basiseinheit ununterbrochen und das Gerät nimmt automatisch nach einer bestimmten Anzahl Klingelzeichen den Anruf an (siehe 7.1.6 'Anzahl Klingelzeichen einstellen').

Wenn der Anrufbeantworter aus ist, blinkt die 7-teilige LED an der Basiseinheit.

- Drücken Sie ⏻ um den Anrufbeantworter anzuschalten.
- Eine Stimme bestätigt die Einstellung und spielt den aktiven Ansagetext ab.
- Drücken Sie ⏻ um den Anrufbeantworter auszuschalten.

Selbst wenn der Anrufbeantworter aus ist, nimmt er automatisch nach 10 Klingelzeichen den Anruf an, um Fernaktivierung zu ermöglichen (siehe 7.4 Fernbedienung)

### **7.1.6 Die Anzahl der Klingelzeichen einstellen**

Die Nummer der Klingelzeichen, nach denen der Anrufbeantworter den Anruf entgegen nimmt kann man zwischen 2 - 9 und TS (Gebührensparfunktion) einstellen. Die Standardeinstellung ist 3 Klingelzeichen. Im Gebührensparmodus nimmt das Gerät nach 6 Klingelzeichen an, wenn es keine neuen Nachrichten gibt und nach 2 Klingelzeichen, wenn es neue Nachrichten gibt. Wenn es keine neuen Nachrichten gibt, und Sie rufen Ihr Gerät an, um Ihren Nachrichten aus Abstand abzuhören (siehe 7.4 Fernbedienung) können Sie nach dem zweiten Klingelzeichen aufhängen. Sie müssen keine Gebühren für die Verbindung bezahlen und wissen, dass Sie keine neuen Nachrichten erhalten haben.

- Um die aktuell eingestellte Anzahl Klingelzeichen zu überprüfen, drücken Sie kurz die Taste 'vorwärts springen'▶▶. Eine Stimme gibt die aktuell eingestellte Anzahl der Klingelzeichen an.
- Drücken Sie 2 Sekunden lang ▶▶ um die Anzahl der Klingelzeichen einzustellen.
- Drücken Sie sofort ▶▶ um die aktuelle Anzahl der Klingelzeichen zu ändern.
- Wenn Sie 3 Sekunden keine Taste drücken, stellt das Gerät die selektierte Anzahl Klingelzeichen ein.

### **7.1.7 Wiedergabe von eingegangenen Nachrichten und Memos**

Drücken Sie ▶ um alle Nachrichten und Memos abzuspielen.

Drücken Sie 2 Sekunden lang ▶, um nur die neuen Nachrichten und Memos abzuspielen.

Die interne Stimme gibt bei jeder Nachricht den Tag und die Uhrzeit der Aufzeichnung an

Während der Wiedergabe können Sie:

- Zum Anfang der aktuellen Nachricht gehen, indem Sie einmal ◀◀ drücken.
- Zur vorigen Nachricht gehen, indem Sie zweimal ◀◀ drücken.
- Die Wiedergabe stoppen, indem Sie drücken : ■.
- Die Wiedergabe unterbrechen, indem Sie ▶ drücken. Drücken Sie ▶ erneut, um die Wiedergabe fortzusetzen.
- Zur nächsten Nachricht gehen, indem Sie drücken : ▶▶.

### **7.1.8 Nachrichten löschen**

#### **a. Die Nachrichten während der Wiedergabe einzeln löschen**

- Beginnen Sie die Wiedergabe wie oben erläutert.
- Wenn die zu löschende Nachricht beginnt, drücken Sie Ø.
- Das Gerät beginnt mit der Wiedergabe der nächsten Nachricht.

#### **b. Alle Nachrichten löschen**

Nachdem Sie alle Nachrichten abgehört haben, fragt Sie die interne Stimme, ob Sie alle Nachrichten löschen möchten.

- Drücken Sie Ø zur Bestätigung oder
- Drücken Sie ■ zum Überspringen.

Nachdem Sie Löschen gedrückt haben, bestätigt die Stimme, dass alle Nachrichten gelöscht wurden.

### **7.1.9 Speicher voll**

Wenn der Speicher voll ist, blinkt F im LED-Display. Wenn der Anrufbeantworter an ist und ein Anruf geht ein, spielt das Gerät automatisch Ansagetext OGM 2 (Anrufbeantworterfunktion ohne Aufzeichnung von Nachrichten).

Wenn Sie die Nachrichten abhören, gibt die interne Stimme an, dass der Speicher voll ist und spielt dann die Nachrichten ab.

Löschen Sie einige oder alle Nachrichten, nachdem Sie sie abgehört haben.

Der Speicher ist dann wieder frei.

## **7.2 BEDIENUNG DES ANRUFBEANTWORTERS ÜBER DAS HANDSET**

Der Anrufbeantworter kann vom Handset aus bedient werden. Einige Funktionen wie Aufzeichnen von Memos und Ansagetexten, Einstellung von Tag und Zeit sind nur über das Handset möglich.

Bevor Sie den Anrufbeantworter über das Handset bedienen können, müssen Sie erst zum Anrufbeantwortermenü gehen:

- Drücken Sie die Menü ↵-Taste
- Drücken Sie OK Im Display blinkt 'TAM MENU' und das Menü wird angezeigt:

- 2 = alle Nachrichten abspielen
- 3 = alle neuen Nachrichten abspielen
- 4 = Laufende. Nachricht erneut abspielen
- 5 = Laufende. Nachricht löschen
- 6 = Nächste Nachricht abspielen
- 7 = Memo aufnehmen
- 8 = Ansagen menu
- 9 = Neuen PIN-Code eingeben
- 0 = Tag- und Zeitansage eingeben
- 1 = Benutzerhinweise abrufen

Das Gerät befindet sich nun im Eingabe-Wartemodus. Zum Beenden der TAM-Funktion, drücken Sie die Escape 'C'-Taste.

### **7.2.1 Einstellung von Tag und Zeit**

Drücken Sie im Fernbedienungsmodus 'TAM MENU' '0'. Das Gerät bittet Sie '\*' zu drücken, um einen neuen Tag und eine neue Uhrzeit einzugeben. Drücken Sie '\*'. Das Gerät bittet Sie nun, nach dem Piepton den Tag und die Uhrzeit einzugeben. Nach diesem Piepton müssen Sie den TAG und die ZEIT im folgenden Format eingeben: D-HH-MM

- D= Tag = 1 für Sonntag und 7 für Samstag
- HH = Stunden im 24-Stunden-Format
- MM = Minuten von 00-59

Wenn Tag und Uhrzeit korrekt eingegeben wurden, gibt das Gerät die neue Einstellung an.

Wenn Tag und Uhrzeit falsch eingegeben wurden, gibt das Gerät an, dass die Angaben falsch eingegeben wurden. Sie können Tag und Zeit nach dem Piepton erneut eingeben. Wenn Tag und Zeit dreimal falsch eingegeben werden oder 8 Sekunden lang keine weiteren Anweisungen erfolgen, verläßt das Gerät den Einstellmodus und kehrt zum Stand-by-Modus zurück.

### **7.2.2 Aufzeichnen und Auswählen eines Ansagetexts**

Im Handset-Fernbedienungsmodus 'TAM MENU' drücken Sie '8' um das Ansagetextmenü zu öffnen:

- 2 = Eingestellte Ansage abspielen
- 3 = Ansagetyp 1 aufnehmen
- 4 = Ansagetyp 2 aufnehmen
- 5 = Ansagetyp 1 auswählen
- 6 = Ansagetyp 2 auswählen
- 8 = Benutzerhinweise abrufen
- 1 = Zum Hauptmenü zurückkehren

Wenn in dieser Phase '2' gedrückt wird, gibt das Gerät den aktuellen Ansagetext wieder.

Wenn Sie '3' drücken, können Sie Ihren eigenen Ansagetext 1 aufzeichnen. Die Stimme fordert Sie auf, nach dem Piepton zu sprechen. Drücken Sie '#' um die Aufnahme zu beenden.

Wenn Sie '4' drücken, können Sie auf dieselbe Art und Weise wie Ansagetext 1 auch Ansagetext 2 aufzeichnen.

Drücken Sie '5' um Ansagetext 1 zu selektieren und '6' um Ansagetext 2 zu selektieren

### **7.2.3 Ein Memo aufzeichnen**

Ein Memo ist wie eine eingehende Nachricht und kann später vom Benutzer abgehört werden. Die maximale Aufzeichnungszeit für ein Memo beträgt 3 Minuten.

Im Handset-Fernbedienungsmodus 'TAM MENU' drücken Sie '7' um die Aufzeichnung eines Memos zu starten. Beginnen Sie nach der Aufforderung der Stimme und dem Piepton zu sprechen. Zum Beenden der Aufzeichnung drücken Sie '#'.

### **7.2.4 Programmieren des VIP-Codes**

Der VIP-Code ist ein 3-stelliger Code zur Bedienung des Anrufbeantworters aus der Ferne (siehe 7.4 Fernbedienung). Der VIP-Code ist standardmäßig auf '123' eingestellt.

Drücken Sie im Handsetfernbedienungsmodus 'TAM MENU' '9'. Das Gerät fordert Sie auf '\*' zu drücken, um einen neuen VIP-Code einzustellen. Drücken Sie '\*' und geben Sie den neuen Sicherheitscode nach dem Piepton ein. Der neue Sicherheitscode wird angegeben.

**Anmerkung: Wenn Sie 20 Sekunden lang keine Taste drücken, wird der vorige VIP-Code gespeichert und das Gerät verläßt automatisch den VIP-Einstell-Modus.**

## **7.3 BEDIENUNG**

Wenn ein Anruf eingeht und der Anrufbeantworter AN ist, nimmt der Anrufbeantworter den Anruf nach der eingestellten Anzahl Klingelzeichen an.

Wenn Ansagetext 1 selektiert ist, wird der Ansagetext abgespielt, man hört einen Piepton und der Anrufer kann eine Nachricht hinterlassen (max. 3 Minuten).

Wenn Ansagetext 2 selektiert wurde, wird die Verbindung nach dem Piepton automatisch beendet. Der Anrufer hat nicht die Möglichkeit eine Nachricht zu hinterlassen.

**Anmerkung: Wenn während der Verbindung 8 Sekunden lang nichts gesagt wird, wird die Verbindung automatisch beendet.**

**Wichtig: Aufgrund von Geräuschen in Ihrer Telefonverbindung ist es möglich, dass das Gerät die Verbindung nicht automatisch beendet, sondern max. 3 Minuten aufzeichnet.**

**Die Aufzeichnung wird beendet, sobald Sie den Anruf entgegennehmen. Wenn das Gerät weiter aufzeichnet, drücken Sie ■ auf der Basiseinheit.**

### **7.3.1 Anruf Screening**

Diese Funktion ist praktisch, wenn Sie nur bestimmte Anrufe entgegennehmen möchten. Bei einem Anruf ist es möglich, den Anrufer zu überprüfen und zu hören, wer anruft, wenn die Lautsprecherlautstärke nicht auf Minimum gestellt ist. Sie können den Anruf auch mit dem Handset überprüfen, indem Sie 'OK' drücken, wenn im Display 'SCREEN?' erscheint. Sie hören den Ansagetext und den Anrufer, der eine Nachricht hinterläßt.

## **7.4 FERNBEDIENUNG**

Der Anrufbeantworter kann aus der Ferne bedient werden, wenn Sie ein Touch-Tone-Telefon (DTMF-Ton-System) verwenden.

Die Fernbedienung wird über ein Menü bedient.

### **a. Um das Gerät aus der Ferne zu bedienen**

- Rufen Sie Ihr Gerät an.
- Der Anrufbeantworter nimmt das Gespräch an, Sie hören den Ansagetext und einen Piepton.
- Drücken Sie nach dem Piepton längere Zeit '\*'. Das Gerät fragt nach dem VIP-Code
- Wählen Sie langsam den VIP-Code (Standard 123).
- Wenn der VIP-Code falsch ist, bestätigt das Gerät und Sie können ihn erneut eingeben. Wenn der VIP-Code richtig ist und das Gerät hat neue Nachrichten, beginnt es mit der Ansage der Anzahl der neuen Nachrichten und spielt sie ab. Wenn alle Nachrichten abgespielt sind, fordert Sie das Gerät auf '5' zu drücken, wenn Sie die aktuell abgespielten Nachrichten löschen möchten oder '1' um das Hauptmenü zu hören.
- Wenn das Gerät keine neuen Nachrichten hat, teilt es Ihnen das mit und fordert Sie auf '1' für das Hauptmenü zu drücken.

**b. Hauptmenü**

- 2 = alle Nachrichten abspielen
- 3 = alle neuen Nachrichten abspielen
- 4 = Laufende Nachrichten erneut abspielen
- 5 = Laufende Nachrichten löschen
- 6 = Nächste Nachricht abspielen
- 7 = Anrufbeantworter ein- oder ausschalten
- 8 = Ansagen aufnehmen menu
- 9 = Neuen PIN-code eingeben
- 0 = Tag- und Zeitansage eingeben
- 1 = Benutzerhinweise abrufen

**Sie sind nicht verpflichtet das Hauptmenü abzuspülen, bevor Sie eine Funktion aktivieren.**

**c. Ansagetextmenü**

Drücken Sie im Hauptmenü '8'. Das Gerät gibt an 'Ansagetextmenü' und geht danach das Ansagetextmenü durch.

- 1 = zum Hauptmenu zurückkeren
- 2 = Eingestellte Ansage abspielen
- 3 = Ansagetyt 1 aufnehmen
- 4 = Ansagetyt 2 aufnehmen
- 5 = Ansagetyt 1 auswählen
- 6 = Ansagetyt 2 auswählen
- 8 = Benutzerhinweise abrufen

**d. Den Sicherheitscode einstellen**

- Drücken Sie im Hauptmenü '9'. Das Gerät fordert Sie auf '\*' zu drücken, um einen neuen VIP-Code einzustellen.
- Drücken Sie '\*'
- Geben Sie nach dem Piepton den neuen Sicherheitscode ein.
- Drücken Sie # als Bestätigung
- Das Gerät wird Sie auffordern für das Hauptmenü '1' zu drücken.

**e. Einstellen und Überprüfen von Datum und Zeit**

- Drücken Sie '0' im Hauptmenü. Das Gerät gibt an '\*' zu drücken, um einen neuen Tag/ein neues Datum einzustellen.
- Drücken Sie '\*'
- Geben Sie nach dem Piepton mit den numerischen Tasten einen neuen Tag und ein neues Datum ein .

**Das Zeitformat ist wie folgt x-hh-mm.**

**X = 1 für Sonntag, 7 für Samstag**

**HH = Stunde (24-Stundenanzeige)**

**MM = Minuten**

- Wenn das Datum und die Zeit richtig eingegeben sind, gibt das Gerät die neue Einstellung an.
- Wenn das Datum und die Zeit falsch eingegeben wurden, fordert Sie das Gerät auf den Tag/die Zeit erneut einzugeben
- Das Gerät wird Sie auffordern '1' für das Hauptmenü zu drücken.

## 8. SCHNELLÜBERSICHT

TAM MENU				
TEL-BUCH	ZUFUEGEN	NAME?	NUMMER?	
	LOESCHEN			
	AENDERN			
SETUP	RUF LAUT	TON AUS		
		LAUTST 1/5		
	BA-MEL	MELODIE 1/5		
	BA-WAHL	BASIS 1/4		
	H-ABMELD	PIN?	HANDSET 1/5	
	PIN CODE	PIN?	NEUE PIN	WIEDERH
	VORRANG	EIN		
		AUS		
		AUSWÄHL	BASIS	KLINGEL 1/9
			HANDSET 1/5	
	MFV-IWV	MFV		
		IWV		
	FLASH	FLASH 1/2		
	NEBENST	NEBENST1	PIN?	
		NEBENST2	PIN?	
		PAUSE		
	VOREINST	PIN?		
HANDAPP	TON	TASTENTO	EIN/AUS	
		BATTERIE	EIN/AUS	
		REICHWEI	EIN/AUS	
	RUF LAUT	AUS		
		LAUTST 1/5		
	HOER LAU	LAUTST 1/5		
	INT MEL	MELODIE 1/5		
	EXT MEL	MELODIE 1/5		
	AUTO ANM	EIN/AUS		
	NAME			
	SPRACHE	ENGLISCH		
		2 ... 11 SPRACHE		
ANMELDEN	BS 1/4	PIN?	SUCHEN 1/4	

## 9. PROBLEMLÖSUNG

Anzeichen	Mögliche Ursache	Lösung
Kein Display	Batterien nicht geladen	Überprüfen Sie die Position der Batterien
		Batterien aufladen
Kein Ton	Handgerät ist ausgeschaltet	Handgerät einschalten
	Telefonkabel schlecht angeschlossen	Überprüfen Sie die Verbindung des Telefonkabels
Das Symbol  blinkt	Die Leitung ist von einem anderen Handgerät besetzt	Warten Sie bis das andere Handgerät auflegt
	Handgerät außer Reichweite	Gehen Sie mit dem Handgerät dichter zur Basisstation
Basisstation oder Handgerät klingeln nicht	Die Basisstation hat keine Stromzufuhr	Überprüfen Sie die Stromverbindung zur Basisstation
	Das Handgerät ist bei der Basisstation nicht angemeldet	Melden Sie das Handgerät bei der Basisstation an
Ton ist gut, aber es gibt keine Kommunikation	Die Klingellautstärke ist null oder zu gering	Stellen Sie die Klingellautstärke ein
Ein Anruf auf PABX weiterzuleiten ist nicht möglich	Der Wählmodus ist falsch	Stellen Sie den Wählmodus ein IWW/MFV
Telefon reagiert nicht auf Tastendrucke	Die FLASH-Zeit ist zu kurz	Stellen Sie die Einheit auf lange Flash-Zeit ein
	Bedienfehler	Entfernen Sie die Batterien und legen Sie sie erneut ein

## 10. GARANTIE

### 10.1 GARANTIEZEIT

Topcom Geräte haben eine 24-monatige Garantiezeit. Die Garantiezeit beginnt an dem Tag, an dem das neue Gerät erworben wurde. Die Garantie für Batterien ist auf 6 Monate nach Erwerb begrenzt. Verschleißartikel oder Mängel, die den Wert oder die Gebrauchstauglichkeit des Gerätes nur unerheblich beeinflussen, sind von der Garantie ausgeschlossen.

Der Garantieanspruch muss durch den Originalkaufbeleg, auf dem das Kaufdatum und das Gerätemodell ersichtlich sind, nachgewiesen werden.

### 10.2 ABWICKLUNG DES GARANTIEFALLES

Senden Sie das fehlerhafte Gerät mit dem gültigen Kaufbeleg an ein Topcom Service Zentrum.

Trifft ein Gerätefehler innerhalb der Garantiezeit auf, übernimmt Topcom oder ein autorisiertes Service Zentrum unentgeltlich die Reparatur jedes durch einen Material- oder Herstellerfehler aufgetretenen Defekts.

Topcom wird nach eigenem Ermessen die Garantieansprüche mittels Reparatur oder Austausch des fehlerhaften Gerätes oder von Teilen des fehlerhaften Gerätes erfüllen. Bei einem Austausch können die Farbe und das Modell vom eigentlich erworbenen Gerät abweichen.

Das ursprüngliche Kaufdatum bestimmt den Beginn der Garantiezeit. Die Garantiezeit verlängert sich nicht, wenn das Gerät von Topcom oder von einem seiner autorisierten Service Zentren ausgetauscht oder repariert wird.

### 10.3 GARANTIEAUSSCHLÜSSE

Schäden oder Mängel, die durch unsachgemäße Handhabung oder Betrieb verursacht wurden, sowohl als auch Defekte, die durch die Verwendung von Nicht-Originalteilen oder die Verwendung von nicht von Topcom empfohlenen Zubehör entstehen, werden nicht von der Garantie abgedeckt.

Schnurlose Telefone von Topcom wurden so konstruiert, dass sie ausschließlich mit wiederaufladbaren Batterien funktionieren. Ein durch nicht-wiederaufladbare Batterien verursachter Schaden fällt nicht unter die Garantieleistung. Die Garantie deckt keine Schäden ab, die durch äußere Einflüsse entstanden sind, wie z.B. Blitzschlag, Wasser, Brände oder auch jegliche Transportschäden.



Wenn die Seriennummer des Gerätes verändert, entfernt oder unleserlich gemacht wurde, kann keine Garantie in Anspruch genommen werden.

Alle Garantieansprüche erlöschen, wenn das Gerät durch den Käufer oder durch unqualifizierte und nicht offiziell anerkannte Topcom Service Zentren repariert, verändert oder umgebaut wurde.

## 11. TECHNISCHE EIGENSCHAFTEN

- Standard: DECT (Digital Enhanced Cordless Telecommunications)  
GAP (Generic Access Profile)
- Frequenzbereich: 1880 Mhz bis 1900 Mhz
- Anzahl Kanäle: 120 Duplexkanäle
- Modulation: GFSK
- Codiergeschwindigkeit: 32 kbit/s
- Emissionsleistung: 10 mW (durchschnittliche Leistung pro Kanal)
- Reichweite: 300 m im freien Gelände /50 m maximal im Gebäude
- Basisstation Stromzufuhr: 220 V / 50 Hz für die Basisstation
- Handgerät Batterien: 2 wiederaufladbare Batterien AAA, NiMh 550mAh
- Handgerät Bereitschaft: 250 Stunden im Stand-by
- Sprechzeit: 15 Stunden
- Ladezeit: 6-8 Stunden
- Normale Gebrauchsbedingungen: +5 °C bis +45 °C
- Wählmodus: IWW/MFV
- Flash-Zeit 100 oder 250 m





**TOPCOM<sup>®</sup>**

visit our website

**[www.topcom.net](http://www.topcom.net)**