

KENWOOD

KCA-BT100

Bluetooth HANDS FREE BOX

INSTRUCTION MANUAL

BOÎTIER MAINS-LIBRES Bluetooth

MODE D'EMPLOI

CAJA DE MANOS LIBRES Bluetooth

MANUAL DE INSTRUCCIONES

Kenwood Corporation



Take the time to read through this instruction manual.

Familiarity with installation and operation procedures will help you obtain the best performance from your new Bluetooth hands free box.

For your records

Record the serial number, found on the back of the unit, in the spaces designated on the warranty card, and in the space provided below. Refer to the model and serial numbers whenever you call upon your Kenwood dealer for information or service on the product.

Model KCA-BT100 Serial number _____

US Residence Only

Register Online

Register your Kenwood product at
www.Kenwoodusa.com

Contents

Before Use

Safety Precautions	3
---------------------------	----------

Notes	4
--------------	----------

Setting up the Bluetooth Function	5
--	----------

Before Use	5
Registering Your Cell-Phone	5
Downloading the Phone Book	5

For Monitor receiver (DDX series)

Hands-Free Unit Control	12
--------------------------------	-----------

Hands-Free Control screen	12
Remote Controller	13
Key Operation	13
When Called	14
When Dialing	14
Quick Dialing	14
Calling by Phone Book	15
Redialing	16
Setting up the Hands-Free Phone	16
Selecting a Hands-Free Phone	17
Deleting the Hands-Free Phone	17

Accessories/ Installation Procedure	18
--	-----------

Connection	19
-------------------	-----------

Installation	20
---------------------	-----------

Troubleshooting Guide	21
------------------------------	-----------

Specifications	21
-----------------------	-----------

For Audio receiver

General Features	6
-------------------------	----------

Answering a Phone Call	6
Switching to the Private Mode	6
Clearing the Disconnection Message	6
Adjusting the Voice Volume during a Call	6
Disconnecting a Call	6
Switching between Display Modes	6

Dialing Method	7
-----------------------	----------

Selecting the Dialing Mode	7
Making a Call by Entering a Phone Number	7
Dialing by Using the Quick Dialing Function	7
Registering to the Preset Dial Number List	8
Dialing by Using the Phone Book	8
Dialing by Using the Outgoing Call List	8
Dialing by Using the Incoming Call List	9

Remote Control	9
-----------------------	----------

Functions of the buttons	9
--------------------------	---

Menu System	10
--------------------	-----------

Menu System	10
Selecting the Cell-Phone You Wish to Connect	10
Deleting a Registered Cell-Phone	10
Displaying the Cell-Phone Status	10
Setting the Time Interval for Automatic Answer	11
Setting up the Voice Output Speakers	11
Setting the Beep of the Incoming Call	11

Safety Precautions

⚠WARNING

To prevent injury or fire, take the following precautions:

- To prevent a short circuit, never put or leave any metallic objects (such as coins or metal tools) inside the unit.
- Mounting and wiring this product requires skills and experience. For safety's sake, leave the mounting and wiring work to professionals.

⚠CAUTION

To prevent damage to the machine, take the following precautions:

- Do not install the unit in a spot exposed to direct sunlight or excessive heat or humidity. Also avoid places with too much dust or the possibility of water splashing.

FCC Notice

This device complies with part 15 of the FCC rules. Operation is subject to the following two conditions: (1) this device may not cause harmful interference, and (2) this device must accept any interference received, including interference that may cause undesired operation.

CAUTION:

To maintain compliance with FCC's RF exposure guidelines, use only the supplied antenna. Unauthorized antenna, modification, or attachments could damage the transmitter and may violate FCC regulations.

IC Regulatory Information

This device complies with RSS210 of Industry Canada. Operation is subject to the following two conditions: (1) this device may not cause interference, and (2) this device must accept any interference, including interference that may cause undesired operation of this device.

This Class B digital apparatus complies with Canadian ICES-003.

The Bluetooth word mark and logos are owned by the Bluetooth SIG, Inc. and any use of such marks by Kenwood Corporation is under license. Other trademarks and trade names are those of their respective owners.

Notes

- If you experience problems during installation, consult your Kenwood dealer.
- When you purchase optional accessories, check with your Kenwood dealer to make sure that they work with your model and in your area.
- The illustrations of the display and the panel appearing in this manual are examples used to explain more clearly how the controls are used. Therefore, what appears on the display in the illustrations may differ from what appears on the display on the actual equipment, and some of the illustrations on the display may be inapplicable.

Kenwood Receivers available for this unit

The receiver units that can be used with KCA-BT100 are as follows: (As of September 2006)

Audio receiver

DPX501*, DPX701, KDC-MP532U*, KDC-MP632U*, KDC-MP832U, KDC-X590*, KDC-X890, KDV-412*

Monitor receiver

DDX6019

For details on the compatible receivers to be released in the future, access the following URL:

<http://www.kenwood.com/bt/bt100/>



- *: Set the display character conversion function switch to "2". For more details, see <Display Character Conversion Function> (page 18).

About the Remote Controller

The audio receiver requires a remote controller with numeric buttons to enter phone numbers directly.

To make a call using the remote controller, the  button must be provided on the remote controller.

For more details, access the following URL:

<http://www.kenwood.com/bt/bt100/>



- You cannot use a remote controller depending on the type of your control unit.

About the Cell-Phone

This unit conforms to the following Bluetooth specifications:

Version	Bluetooth Standard Ver. 1.2
Profile	HFP (Hands Free Profile) OPP (Object Push Profile)

For the cell-phones verified for compatibility, access the following URL:

<http://www.kenwood.com/bt/bt100/>



- The units supporting the Bluetooth function have been certified for conformity with the Bluetooth Standard following the procedure prescribed by Bluetooth SIG. However, it may be impossible for such units to communicate with your cell-phone depending on its type.
- HFP is a profile used to make a hands-free call.
- OPP is a profile used to transfer data such as a phone book between units.

Setting up the Bluetooth Function

Before Use

- You need to register your cell-phone before using it with this unit. For more details, see <Registering Your Cell-Phone> (page 5).
- If you have registered two or more cell-phones, you need to select one of them. For more details, see <Selecting the Cell-Phone You Wish to Connect> (page 10) or <Selecting a Hands-Free Phone> (page 17).
- To use the Phone Book, it must be downloaded to this unit in advance. For details, see <Downloading the Phone Book> (page 5).
- You can set up the voice output speaker. For more details, see <Setting up the Voice Output Speakers> (page 11) or <Setting up the Hands-Free Phone> (page 16).

Registering Your Cell-Phone

To make your cell-phone usable with this unit, you need to register it (pairing). You can register up to five cell-phones to this unit.

1 Turn on the control unit.

2 Start cell-phone registration on the cell-phone

By operating the cell-phone, carry out hands-free phone registration (pairing). Select "KCA-BT100" from the list of connected units.

3 Enter a path key

Enter "1234" as a path key.

Check that registration is complete on the cell-phone.

4 By operating the cell-phone, start hands-free connection.



- For how to operate the cell-phone, refer to the Instruction Manual that comes with your cell-phone.
- You can register up to five cell-phones. Registering the sixth cell-phone will delete the cell-phone registered most previously.
- You cannot register a cell-phone when another cell-phone is in the hands-free connection status. End the hands-free connection, and then register a new cell-phone.
- If two or more "KCA-BT100" are displayed in the list of connected units, another "KCA-BT100" is probably used nearby. Move your car, and then check that only one "KCA-BT100" is displayed.

Downloading the Phone Book

Download the phone book data from the cell-phone to this unit so that you can use the Phone Book of this unit.

1 By operating the cell-phone, end the hands-free connection.

2 By operating the cell-phone, send the phone book data to this unit

By operating the cell-phone, download the phone book data to this unit.

During downloading:

"Downloading", "DOWNLOAD", or "Now Downloading..." is displayed.

After completion of downloading (for Audio receiver):

"Complete", "Completed", or "COMPLETE" is displayed.

3 By operating the cell-phone, start the hands-free connection.

To clear the downloading completion message (for Audio receiver):

Press any button.



- For how to operate the cell-phone, refer to the Instruction Manual that comes with your cell-phone.
- Up to 300 phone numbers can be registered for each registered cell-phone.
- Up to 32 digits can be registered for each phone number along with up to 40 characters representing a name.
- Depending on the type of your cell-phone, the following restrictions are placed:
 - The phone book data cannot be downloaded normally.
 - Characters in the Phone Book are garbled.
 - The phone book data cannot be downloaded normally if it contains images. It may take several hours to a full day to download the phone book depending on the total image size.
- To cancel downloading of the phone book data, operate the cell-phone.

Answering a Phone Call

When "CALL" or "Call" is displayed, "(Calling party name)" or "(Phone number)" is also displayed.

Press the [AUDIO] button or one of [1] – [6] buttons.

Rejecting an Incoming Call

Press the [ATT] button for at least 1 second.



- You can set up the unit so that the incoming call is received after lapse of a predetermined time. For more details, see <Setting the Time Interval for Automatic Answer> (page 11).
- Inserting a disc such as a CD will disconnect your call.
- Setting the cell-phone in the private mode can disable the hands-free function.
- When a call without caller ID arrives, "No Name No Number", "No Number", or "NO-NUMBER" is displayed.
- The name of the calling party is displayed if it has already been registered in the Phone Book.

Switching to the Private Mode

You can switch between the private mode (talking directly on the cell-phone) and the hands-free mode.

Press the Control knob ([▶II]).

Talk modes are switched as follows:

Display	Talk mode
"Private"/ "PRIVATE"/ "PV TALK"	Private talk
"Handsfree"/ – / "HF TALK"	Hands-free talk



- Depending on the type of your cell-phone, switching to the private talk mode may select the source that was used before commencing the hands-free connection. If this happens, the source cannot be switched back to the hands-free talk mode by operating this unit. Operate your cell-phone to return to the hands-free talk mode.

Clearing the Disconnection Message

You can clear the message displayed after disconnection of the cell-phone.

Press the [ATT] button for at least 1 second.

"Disconnect" or "DISCONNECT" disappears.



- It may take some time before the disconnected cell-phone is reconnected.

Adjusting the Voice Volume during a Call

You can adjust the voice volume during a call.

Turn the [VOL] knob.



- The volume adjusted during the current call will be effective for the next and subsequent calls.
- Increasing the volume excessively is more likely to produce echo. If echo is produced, turn down the volume as low as possible. Echo increases in proportion to the volume.

Disconnecting a Call

Press the [SRC] button.



- You can also press the [ATT] button for at least 1 second to end a call.

Switching between Display Modes

You can switch between the Phone Book and the Call List.

Press the [DISP]/ [AUTO]/ [TI] button.

If the [DISP] button is not provided, press the [AUTO] or [TI] button.

For the Audio receiver with Multi-function Key System:

Press the [AUTO]/ [TI] button.

Pressing this button toggles between the name list and the phone number list.

Scrolling the Display

You can scroll through the list of phone numbers or names. For the operation method, refer to <Text/ Title Scroll> in the Instruction Manual that comes with the control unit.



- With the control unit on which only the name of the calling party is displayed when receiving a call or quick dialing, you can switch to the phone number display mode by performing the above operation.
- Depending on the type of your control unit, the following restrictions are placed.
 - Up to 19 characters can be displayed.
 - The # letter cannot be displayed, or "■" (all segments are lit) is displayed for #.
 - You cannot switch between display modes.

Selecting the Dialing Mode

You can dial in five different ways.

1 Enter the dialing method selection mode

Press the [ATT] button for at least 1 second.

"DIAL" or "N-DIAL" is displayed.

2 Select a dialing method

Press the Control knob (▶II).

Pressing this knob toggles between the following dialing methods:

For the Audio receiver with Multi-function Key System:

1 Press the [NEXT] button.

Select the key function section.

2 Press the [1] ("DIAL") – [4] ("IN-C") button.

Display	Multi key	Dialing method
"DIAL"/ "N-DIAL"	[1] ("DIAL")	Dial by entering a phone number. (page 7) Dial by using the quick dialing function. (page 7)
"INITIAL"/ "PH-BOOK1"	[2] ("PHBK")*	Dial by searching for the initial in the Phone Book (page 8)
"PH.BOOK"/ "PH-BOOK2"	[2] ("PHBK")*	Dial by searching the Phone Book in the alphabetical order. (page 8)
"OUT"/ "OUT-CALL"	[3] ("OUT-C")	Dial by using the outgoing call list. (page 8)
"IN"/ "IN-CALL"	[4] ("IN-C")	Dial by using the incoming call list. (page 9)

3 Exit the dialing method selection mode

Press the [ATT] button for at least 1 second.



- To use the Phone Book, it must have been downloaded from the cell-phone. For more details, see <Downloading the Phone Book> (page 5).
- The outgoing call list and the incoming call list are the lists of calls originated from and received at this unit. They are not the ones stored in the cell-phone memory.
- * With the Multi-function Key System, pressing the [2] ("PHBK") button switches between the Phone Book search methods.

Function of remote controller

Making a Call by Entering a Phone Number

You can make a call by entering a phone number.

1 Enter the number dial mode

Select the "DIAL" or "N-DIAL" display.

Refer to <Selecting the Dialing Mode> (page 7).

2 Enter a phone number

Press the number ([1] – [0]), #([FM]), *([AM]), or +([▶▶]) button on the remote controller.

3 Make a call

Press the [DIRECT] button on the remote controller.

"CALL" or "Call" is displayed.

To erase the entered phone number digit by digit:

Press the [◀◀] button on the remote controller.



- You can input max 32 digits.
- Depending on the type of your control unit, "█" (all segments are lit) is displayed for #.

Dialing by Using the Quick Dialing Function

You can dial by calling the phone number registered to the preset dial number list. For how to preset a phone number, refer to <Registering to the Preset Dial Number List> (page 8).

1 Enter the number dialing mode

Select the "DIAL" or "N-DIAL" display.

Refer to <Selecting the Dialing Mode> (page 7).

2 Select the button corresponding to the preset dial number

Press the [1] – [3] button.

"Preset #" or "PRESET #" is displayed.

For the Audio receiver with Multi-function Key System:

1 Press the [NEXT] button.

Select the key function section.

2 Press the [1] ("1") – [3] ("3") button.

"DIAL #" is displayed.

3 Make a call

Press the Control knob (▶II) for at least 1 second.

"CALL" or "Call" is displayed.



- If the desired number is not registered to the preset dial number list, "No Name No Number", "No Number", or "NO-NUMBER" is displayed.

Registering to the Preset Dial Number List

You can register up to 3 phone numbers for quick dialing.

1 Enter the phone number you wish to register

Enter the phone number with reference to the following:

- <Making a Call by Entering a Phone Number> (page 7)
- <Dialing by Using the Phone Book> (page 8)
- <Dialing by Using the Outgoing Call List> (page 8)
- <Dialing by Using the Incoming Call List> (page 9)

2 Select the button you wish to register

Press the [1] – [3] button for at least 2 seconds.

For the Audio receiver with Multi-function Key System:

1 Press the [NEXT] button.

Select the key function section.

2 Press the [1] ("1"/ "MEM.1") – [3] ("3"/ "MEM.3") button for at least 2 seconds.

"Memory" or "MEMORY" display blinks 1 time.

3 Exit the dialing method selection mode

Press the [ATT] button for at least 1 second.

Dialing by Using the Phone Book

You can dial by using the downloaded Phone Book.

1 Enter the Phone Book mode

Select the "INITIAL", "PH-BOOK1", "PH.BOOK", or "PH-BOOK2" display.

Refer to <Selecting the Dialing Mode> (page 7).

If you have selected, "PH.BOOK" or "PH-BOOK2", proceed to step 4.

For the Audio receiver with Multi-function Key System:

Press the [2] ("PHBK") button.

Pressing this button toggles between the following search methods:

Display	Search method
"INITIAL"/ "PH-BOOK1"	Search by the initial.
"PH.BOOK"/ "PH-BOOK2"	Search in the alphabetical order. Proceed to step 4.

2 Select the initial to be searched for

Push the Control knob towards [◀◀], [▶▶], [FM] or [AM].

Move the cursor to the initial to be searched for.

Knob	Operation
[◀◀]/ [▶▶]	Move to the next character.
[FM]/ [AM]	Move to the next row.

3 Determine the selected initial

Press the Control knob ([▶▶]) for at least 1 second.

4 Select the name

Push the Control knob towards [FM], [AM], [◀◀] or [▶▶].

Select the name.

Knob	Operation
[FM]/ [AM]	Change the name.
[◀◀]/ [▶▶]	Change the initial.

5 Make a call

Press the Control knob ([▶▶]) for at least 1 second.

"CALL" or "Call" is displayed.



- To use the Phone Book, it must have been downloaded from the cell-phone. For details, see <Downloading the Phone Book> (page 5).
- Initials including no corresponding name will not be displayed.
- On the control unit that displays three rows, the name in the middle row is the selected one.
- During search, a non-accent character such as "u" is searched for instead of an accent character such as "ü".
- Characters that the control unit cannot display are searched for in the order in which they were registered to the Phone Book.

Dialing by Using the Outgoing Call List

You can dial by using the outgoing call list. Up to ten phone numbers of the originated calls are recorded in the outgoing call list.

1 Enter the outgoing call list mode

Select the "OUT" or "OUT-CALL" display.

Refer to <Selecting the Dialing Mode> (page 7).

2 Select a name or phone number

Push the Control knob towards [FM] or [AM].

3 Make a call

Press the Control knob ([▶II]) for at least 1 second.

"CALL" or "Call" is displayed.



- The outgoing call list is the list of calls originated from this unit. It is not the one stored in the cell-phone memory.
- On the control unit that displays three rows, the phone number in the middle row is the selected one.
- Depending on the type of your control unit, "0" is displayed for the tenth call in the outgoing call list.

Dialing by Using the Incoming Call List

You can dial by using the incoming call list. Up to ten phone numbers of the received calls are stored recorded in the incoming call list.

1 Enter the incoming call list mode

Select the "IN" or "IN-CALL" display.
Refer to <Selecting the Dialing Mode> (page 7).

2 Select a name or phone number

Push the Control knob towards [FM] or [AM].

3 Make a call

Press the Control knob ([▶II]) for at least 1 second.

"CALL" or "Call" is displayed.



- The incoming call list is the list of calls received at this unit. It is not the one stored in the cell-phone memory.
- On the control unit that displays three rows, the phone number in the middle row is the selected one.
- Depending on the type of your control unit, "0" is displayed for the tenth call in the incoming call list.

Functions of the buttons

[SRC] button*

During a call: End the call.

[VOL] buttons*

During a call: Adjusts the voice volume.

[] button

Enters the dialing method selection mode.

When a call comes in: Answers the call.

[▶II] button*

During a call:

Switches between the private talk mode and the hands-free talk mode.

In dialing method selection mode:

Selects a dialing method.

[▶▶] button*

Number dial input: Inputs "+".

[◀◀] button*

Number dial input:

Clears the entered phone number.

[FM] button*

Number dial input: Inputs "#".

[AM] button*

Number dial input: Inputs "**".

[0] – [9] buttons*

Number dial input: Inputs a digit.

[DIRECT] button*

Makes a call.

Remote Control Mode selector switch

Switch to "AUD" when dialing.



- * If your remote controller has a mode selection switch, set it to "AUD".
- Remote controllers with the [] button and/or numeric buttons are available optionally. Purchase a remote controller with a desired function.

Menu System

Set up various functions. The Menu system basic operation method is explained here. The reference for the Menu items and their setting content is after this operation explanation.

1 Enter Menu mode

Press the [MENU] button for at least 1 second.
"MENU" is displayed.

2 Select the menu item

Push the Control knob towards [FM] or [AM].

3 Set the menu item

Push the Control knob towards [◀◀] or [▶▶].

4 Exit Menu mode

Press the [MENU] button.



- Three menu items appear on the display. The menu item displayed at the center is the one you can adjust.

In Standby mode

Selecting the Cell-Phone You Wish to Connect

When two or more cell-phones have already been registered, you need to select the cell-phone you wish to use.

1 Select the phone selection mode

Push the Control knob towards [FM] or [AM].
Select the "Phone Selection" or "PHN-SEL" display.

2 Enter the selected phone selection mode

Press the Control knob ([▶II]) for at least 1 second.
"(name)" is displayed.

3 Select the cell-phone you wish to connect

Push the Control knob towards [FM] or [AM].

4 Set up the cell-phone you wish to connect

Push the Control knob towards [◀◀] or [▶▶].
"* (name)" or "-(name)" is displayed.
"*" (dark color) or "*": The selected cell-phone is busy.
"*" (light color) or "_": The selected cell-phone is on standby.

5 Exit the phone selection mode

Press the [MENU] button.

In Standby mode

Deleting a Registered Cell-Phone

You can delete a registered cell-phone.

1 Select the phone deletion mode

Push the Control knob towards [FM] or [AM].
Select the "Phone Delete" or "PHN-DEL" display.

2 Enter the phone deletion mode

Press the Control knob ([▶II]) for at least 1 second.
"(name)" is displayed.

3 Select the cell-phone you wish to delete

Push the Control knob towards [FM] or [AM].

4 Delete the selected cell-phone

Press the Control knob ([▶II]) for at least 1 second.
"Delete" or "DELETE" is displayed.

5 Exit the phone deletion mode

Press the [MENU] button.



- When a registered cell-phone is deleted, its Phone Book, list of outgoing calls, and list of incoming calls are also deleted.

Displaying the Cell-Phone Status

You can display the connection status, signal strength, and battery level.

1 Select the status display item

Push the Control knob towards [FM] or [AM].
Select the "P-STATUS" display.

2 Enter the status display mode

Press the Control knob ([▶II]) for at least 1 second.

3 Select the item you wish to display

Push the Control knob towards [FM] or [AM].

4 Exit the status display mode

Press the [MENU] button.

If your control unit supports a graphic display function:

1 Select the status display item

Push the Control knob towards [FM] or [AM].
Select the "Phone Status" display.

2 Display the statuses

Push the Control knob towards [◀◀] or [▶▶].
All statuses are indicated with icons.

3 Exit Menu mode

Press the [MENU] button.

Bluetooth connection status

Display	Icon	Information
"BT-CON Y"		Connected
"BT-CON N"		Disconnected

Battery level of cell-phone

Display	Icon	Information
"BAT FULL"		Full
"BAT MID"		⋮
		⋮
"BAT LOW"		Nearly dead
"BAT - - -"		Cannot get information.

Signal strength of cell-phone

Display	Icon	Information
"SGNL MAX"		Maximum
"SGNL MID"		⋮
		⋮
"SGNL LOW"		Minimum
"NO SGNL"		Outside the service range
"SGNL - - -"		Cannot get information.



- Since the number of steps of the control unit is different from that of the cell-phone, the statuses displayed on the control unit may discord from those displayed on the cell-phone.

In Standby mode

Setting the Time Interval for Automatic Answer

This function automatically answers (responds to) a call after lapse of the preset time interval for automatic answer.

Display	Setting
"Auto Answer: OFF"/ "ANS OFF"	Does not answer the phone call automatically.
"Auto Answer: 0s"/ "ANS 0"	Automatically answers the phone call at once.
⋮	
"Auto Answer: 8s"/ "ANS 8"	Automatically answers the phone call after lapse of 8 seconds (original setting).
⋮	
"Auto Answer: 99s"/ "ANS 99"	Automatically answers the phone call after lapse of 99 seconds.



- If the time set in the cell-phone is shorter than that set in the unit, the former will be used.

In Standby mode

Setting up the Voice Output Speakers

You can specify the voice output speakers.

Display	Setting
"SP Select: Front"/ "SPK FRT"	Outputs voice from the front-left and front-right speakers.
"SP Select: F-R"/ "SPK F-R"	Outputs voice from the front-right speaker.
"SP Select: F-L"/ "SPK F-L"	Outputs voice from the front-left speaker.



- Select the speaker which is further from the microphone in order to prevent howling or echos.

In Standby mode

Setting the Beep of the Incoming Call

You can output a beep from the speaker when a call comes in.

Display	Setting
"Call Beep: ON"/ "C-BP ON"	Beep is heard.
"Call Beep: OFF"/ "C-BP OFF"	Beep is canceled.

Hands-Free Unit control

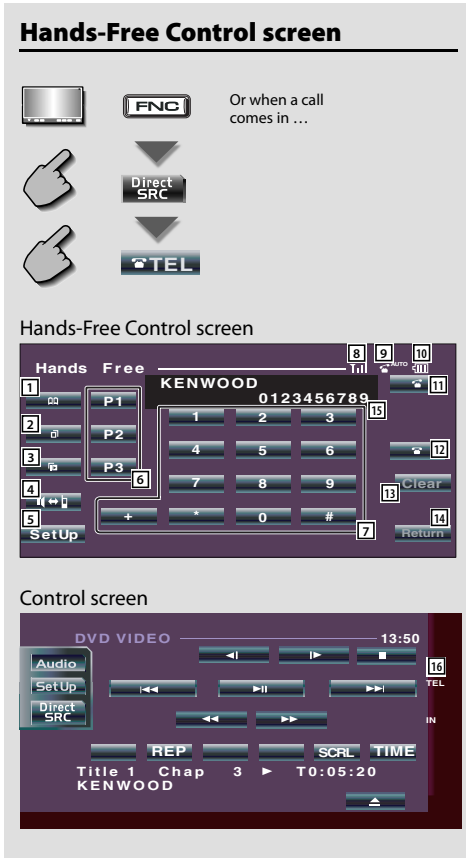

- 1 Displays the Search for Phone Book screen.
(See the <Calling by Phone Book>, page 15)
- 2 Displays the Out Going Calls screen.
(See the <Redialing>, page 16)
- 3 Displays the Incoming Calls screen.
(See the <Redialing>, page 16)
- 4 Switches between the private and hands-free modes (only when a call in progress).
- 5 Displays the Hands-Free Set Up screen.
(See the <Setting up the Hands-Free Phone>, page 16)
- 6 Enter three phone numbers for quick dialing.
(See the <Quick Dialing>, page 14)
- 7 Enters a phone number.
(See the <When Dialing>, page 14)

- 8 Displays the signal strength.*
The more the number of bar segments, the stronger the signal.
- 9 Displays the present Auto Answering status
When Auto Answering is on: AUTO
When Auto Answering is off:
- 10 Displays the battery drain of the cell-phone.*
The more the number of bar segments, the higher the battery level.
- 11 Starts the call.
- 12 Ends the call.
Clears the phone number being entered.
- 13 Clears the entered phone number.
- 14 Returns to the previous screen.
- 15 Displays the calling and called phone numbers.
If you have registered a phone number in the Phone Book, the destination person name is displayed.
- 16 Displays the status of connection with the cell-phone.
White: The cell-phone is connected.
Orange: The cell-phone is not connected, or it is outside the service range.



- While your car is moving, some functions are disabled for safety's sake. The buttons associated with the disabled functions become ineffective if pressed.
- When the Hands-Free Control screen appears, the name of the connected cell-phone is displayed for 5 seconds.
- * Since the number of steps of the control unit is different from that of the cell-phone, the statuses displayed on the control unit may discord from those displayed on the cell-phone. No status is displayed if information about it cannot be obtained.
- Setting the cell-phone in the private mode can disable the hands-free function.

Remote Controller

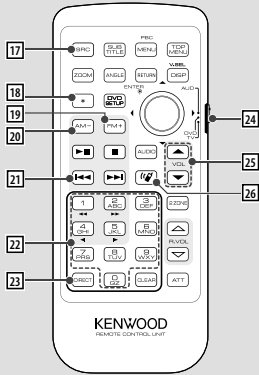

17 [SRC] key

During a call: Ends the call.

18 [*] key (When 24 is set to "AUD")

Number dial input: Inputs "+".

19 [FM+] key (When 24 is set to "AUD")

Number dial input: Inputs "#".

20 [AM-] key (When 24 is set to "AUD")

Number dial input: Inputs "**".

21 [◀◀] key (When 24 is set to "AUD")

Number dial input:

Clears the entered phone number.

22 [0] - [9] key (When 24 is set to "AUD")

Number dial input: Inputs a phone number digit.

23 [DIRECT] key (When 24 is set to "AUD")

Make a call.

24 Remote Control Mode selector switch

Switch to "AUD" when dialing.

25 [▲]/[▼] key

During a call: Adjusts the voice volume.

26 [📞] key

Displays the Hands-Free Control screen.

When a call comes in: Answers the call.



- The voice volume level adjusted during a call will be effective for the next and subsequent calls.
- Increasing the volume excessively is more likely to produce echo. If echo is produced, turn down the volume as low as possible. Echo increases in proportion to the volume.

Key Operation



27 [▲]/[▼] key

During a call: Adjusts the voice volume.

28 [SRC] key

During a call: Ends the call.

When Called

When you receive a call, you can use the hands-free phone.

1 Responds to a call



When a call arrives, the Hands-Free Control screen appears automatically.

2 End the call



The previous screen reappears.

When Dialing

Make a call by entering a phone number.

1 Enter a phone number

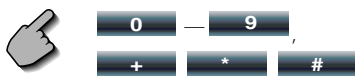

2 Make a call



You can start talking when the destination responds.



- To clear your incorrect entry, touch **Clear**.

3 End the call



The previous screen reappears.



- You can input max 32 digits.

Quick Dialing

You can register up to 3 phone numbers for quick dialing.

To register a phone number:

1 Display a phone number you wish to register

See the <Calling by Phone Book> (page 15), <Redialing> (page 16) and <When Dialing> (page 14).

2 Register the phone number



Continue to touch more than 2 seconds.

To call a phone number from memory:

1 Recall the phone number



2 Make a call



- Only the phone numbers can be registered for Quick Dialing. Therefore, the destination subscriber name and others are not displayed during dialing.

Calling by Phone Book

You can call a person using his/her phone number that you have registered in the Phone Book.

1 Display the Phone Book screen



The Initial Input screen appears.

Initial Input screen



- ① Scrolls the character array display.
- ② Displays the Phone Book beginning with the name whose first character you have touched.
- ③ Returns to the Hands-Free Control screen.

2 Select the initial character of a person name in memory



The Phone Book List screen appears.

Phone Book List screen



- ① Scrolls the list.
- ② Enters the destination name.
- ③ Enters the destination data and returns to the Hands-Free Control screen.
- ④ Returns to a Hands-Free Control screen.

3 Select a destination you wish to call



4 Confirm the destination



The Hands-Free Control screen appears again. The selected destination data is displayed.

5 Make a call



You can start talking when the destination responds.

6 End the call



The previous screen reappears.



- To use the Phone Book, it must have been downloaded from the cell-phone. For more details, see <Downloading the Phone Book> (page 5).
- Up to 16 characters can be displayed for each name in the Phone Book.
- Initials including no corresponding name will not be displayed.
- During search, a non-accent character such as "u" is searched for instead of an accent character such as "ü".

Redialing

You can redial, one of the last 10 phone numbers that you have called or received.

1 Display the Search for Out Going Calls or Incoming Calls screen

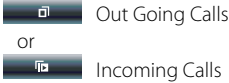

The Out Going Calls or Incoming Calls list screen appears.

Out Going Calls or Incoming Calls screen

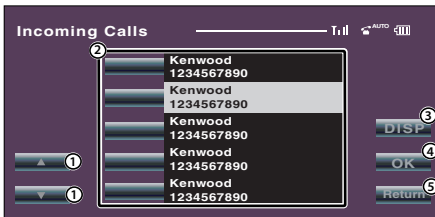

- 1 Scrolls the list.
- 2 Enters the destination name.
- 3 Change to record of redial list.
- 4 Enters the destination data and returns to the Hands-Free Control screen.
- 5 Returns to the Hands-Free Control screen.

2 Select a destination you wish to call



3 Confirm the destination



The Hands-Free Control screen appears again. The selected destination data is displayed.

4 Make a call



You can start talking when the destination responds.

5 End the call



The previous screen reappears.



- The Out Going Calls list screen or Incoming Calls list screen shows the list of the calls originated from or received at this unit. They are not the ones stored in the cell-phone memory.

Setting up the Hands-Free Phone

The Hands-Free system can be set as follows.



Hands-Free Set Up screen

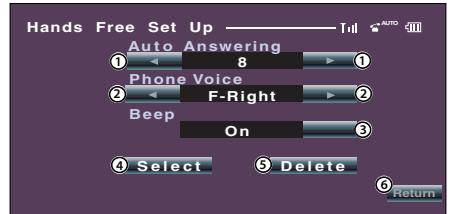

- ① Sets an automatic response time after call termination. (📄 "8")
"Off": This function can not use.
"0-99": Sets to calling ring time (second).
- ② Sets a ringing tone output position. (📄 "F-Right")
"F-Left": Outputs the tone from the front left-hand side speaker.
"F-Right": Outputs the tone from the front right-hand side speaker.
"Front All": Outputs the tone from the both front speakers.
- ③ Set the beep of the incoming call. (📄 "On")
"On": Beep is heard.
"Off": Beep is canceled.
- ④ Display the Phone Select screen.
- ⑤ Display the Phone Delete screen.
- ⑥ Returns to the Hands-Free Control screen.



- Either the time interval for automatic answer set on this unit or the time interval set on the cell-phone, whichever is shorter, takes effect.
- Select the speaker which is further from the microphone in order to prevent howling or echos.

Selecting a Hands-Free Phone

You can choose the Hands-Free phone from the list.

1 Display the Hands-Free Set Up screen



SetUp

2 Display the Phone Select list



Select

Phone Select screen



- ① Selects the cell-phone to be used as a hands-free phone.
- ② Returns to the Hands-Free Set Up screen.

3 Select a Hands-Free phone you wish to use



Kenwood 1

Deleting the Hands-Free Phone

You can cancel a registration of Hands-Free phone.

1 Display the Hands-Free Set Up screen



SetUp

2 Display the Phone Delete list



Delete

Phone Delete screen



- ① Selects the cell-phone to be deleted from the list.
- ② Returns to the Hands-Free Set Up screen.

3 Select a Hands-Free phone you wish to delete



Kenwood 3



- The Phone Book, outgoing call list, and incoming call list are deleted together with the deleted Hands-Free phone.

Accessories/ Installation Procedure

Accessories

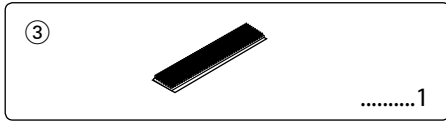
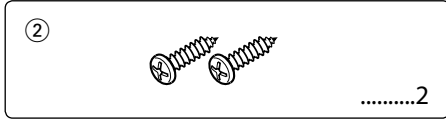
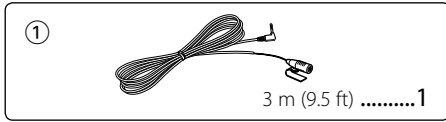

Installation Procedure

1. To prevent a short circuit, remove the key from the ignition and disconnect the ⊖ battery.
2. Set the display character conversion function switch.
3. Make the proper input and output wire connections for each unit.
4. Install the unit in your car.
5. Reconnect the ⊖ battery.
6. Press the reset button on the control unit.



- Insulate unconnected wires with vinyl tape or other similar material. To prevent a short circuit, do not remove the caps on the ends of the unconnected wires or the terminals.
- After the unit is installed, check whether the brake lamps, blinkers, wipers, etc. on the car are working properly.

For Good Reception

To assure good reception, note the following:

- Communicate with the cell-phone within the line-of-sight distance of 10 m (30 ft). The communication range becomes shorter depending on the surrounding environment. The communication range also becomes shorter when there is an obstacle between this unit and the cell-phone. The above maximum communication range (10 m) is not always assured.
- Keep this unit away from other electric components (AV components) as far as possible. If they are near, call connection can fail, TV or radio noise can be generated, or poor reception can occur.
- A broadcast station or walkie-talkie located nearby can interfere with communication due to too strong signal.

Display Character Conversion Function

If the control unit cannot display accent characters such as "ü" and "ä", set the display character conversion function switch to "2" to convert them to "U" and "A".

When one of the following control units is connected, set the switch to "2". (As of September 2006)

KDV-412, KDC-X590, KDC-MP632U, KDC-MP532U, DPX501

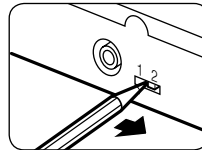

Conversion Table

Conversion character	
A:	Ä, ä, Å, å, Ä, ä, Å, å, Ä, ä, Å, å
C:	Ç, ç
D:	Ð, ð
E:	Ë, ë, É, é, Ê, ê, Ë, ë
I:	Í, í, Î, î, Ï, ï
N:	Ñ, ñ
O:	Ò, ò, Ó, ó, Ô, ô, Õ, õ, Ö, ö, Ø, ø
S:	ß
U:	Û, û, Ü, ü, Û, û, Ü, ü
X:	×
Y:	Ý, ý, ÿ

Connection

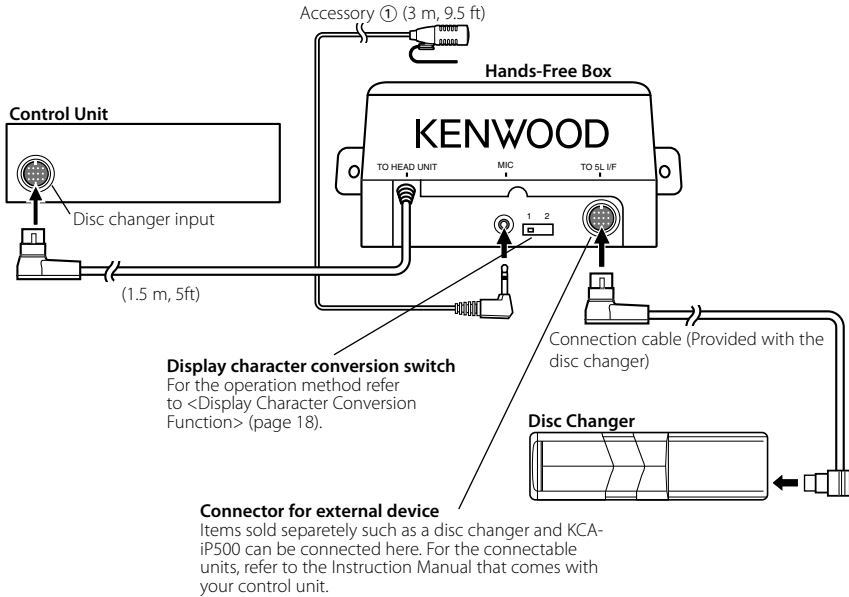

If You Want to Connect KCA-S220A

Connect the Hands-Free Box to the terminal labelled TO CHANGER 2.

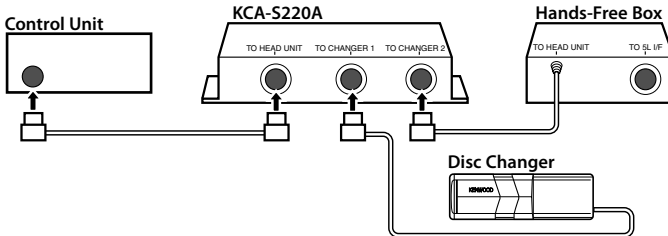

- Please keep the total extension of the control cable from the control unit to the disc changer to 13 m (43 ft) or less. Control cable lengths in excess of 13 m will cease to function properly.

Installation

Installation the Hands-Free Box



- Determine the installation position after making sure that the unit can communicate with the cell-phone.
- Please do not install the unit near the dashboard, the rear tray, or other important components. Doing so could lead to injury or accident should the unit come off due to a shock and strike a person or an important component. Tapping screws should be used for mounting. (Attachment with velcro strips, although easy, can come off with a shock.)

Securing to audio board

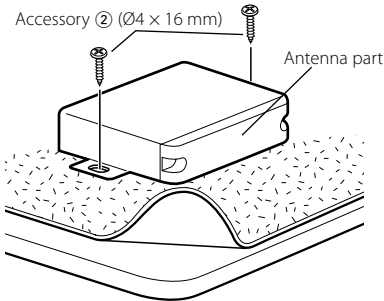

Securing to pile carpet

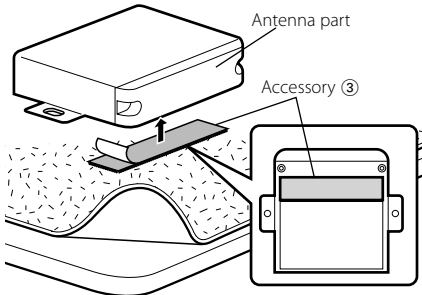

- Do not stick the velcro tape over the serial number.
- If the installation place is stepped, cut the velcro tape into two pieces and stick them at two positions as shown.

Installation the Microphone Unit

- 1 Check the installation position of the microphone (accessory ①).
- 2 Remove oil and other dirt from the installation surface.
- 3 Install the microphone.
- 4 Wire the microphone cable up to the hands-free box with it secured at several positions using tape or the like.

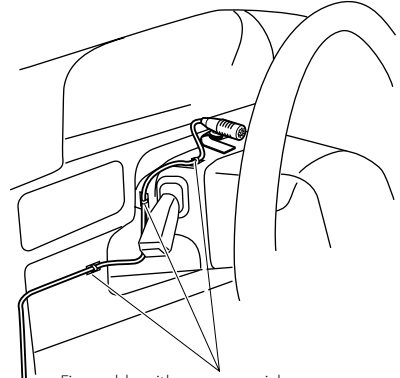

Fix a cable with a commercial item of tape.

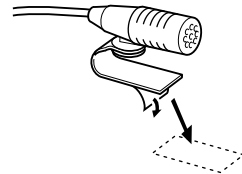

Peel the release coated paper of double-face adhesive tape to fix on the place shown in the left-hand example.



Adjust the direction of the microphone to the driver.

Troubleshooting Guide

What might seem to be a malfunction in your unit may just be the result of slight misoperation or miswiring. Before calling service, first check the following table for possible problems.

? The hands-free talk volume is low.

- ✓ The hands-free talk volume is set at a low level.
 - ☞ The hands-free talk volume can be adjusted independently. Adjust it during hands-free talk.

? No sound is heard from the rear speakers.

- ✓ You are talking in the hand-free talk mode.
 - ☞ No sound is heard from the rear speakers in the hands-free talk mode.

? No beep is heard at reception of an incoming call.

- ✓ No beep is heard depending on the type of your cell-phone.
 - ☞ Selecting "Call Beep: ON" or "C-BP ON" (page 11), or "Beep On" (page 16) allows you to hear the beep.

? Characters in a name are missing.

- ✓ The control unit cannot display accent characters.
 - ☞ Set the display character conversion function switch to "2" (page 18).

? The name of the cell-phone is not displayed.

- ✓ When registering a cell-phone, the address may be displayed instead of the name of the cell-phone.
 - ☞ Turn off the power of the control unit and on again. The name of the connected cell-phone will be displayed.

The messages shown below display your systems condition.

No Number/ NO-NUMBER/ Incoming No Number :

- The calling party does not notify a caller ID.
- There is no phone number data.

No Data/ NO DATA :

- There is no outgoing call list.
- There is no incoming call list.

No Entry/ NO ENTRY :

- The cell-phone has not been registered (pairing).

Disconnect/ DISCONNECT/ Non Connection/ Disconnected :

- The unit cannot communicate with the cell-phone.

Connect/ CONNECT :

- The unit can communicate with the cell-phone.

HF Error 07/ HF ERR07:

- The memory cannot be accessed.
 - ➔ Turn off the power and on again. If this message still appears, press the reset button on the control unit.

HF Error 68/ HF ERR68:

- The unit cannot communicate with the cell-phone.
 - ➔ Turn off the power and on again. If this message still appears, press the reset button on the control unit.

Specifications

Specifications subject to change without notice.

Bluetooth section

- Technology
 - : Bluetooth 1.2 Certified
- Frequency
 - : 2.402 – 2.480 GHz
- Output Power
 - : +4dBm (MAX), 0dBm (AVE) Power Class 2

General

- Operating voltage (11 – 16V allowable)
 - : 14.4 V
- Current consumption
 - : 0.2 A
- Dimension (W × H × D)
 - : 95 × 30 × 105 mm
 - 3-3/4 × 1-3/16 × 4-1/8 inch
- Weight
 - : 0.78 lbs (0.35 kg)

Table des matières

Avant usage

Précautions de sécurité	23
--------------------------------	-----------

Remarques	24
------------------	-----------

Configuration de la fonction Bluetooth	25
---	-----------

Avant utilisation	25
Enregistrement de votre téléphone portable	25
Téléchargement du répertoire téléphonique	25

Pour récepteur avec moniteur (DDX series)

Commande de l'appareil mains libres	32
--	-----------

Ecran de commande mains libres	32
Télécommande	33
Opération des touche	33
Lors d'un appel entrant	34
Pendant la numérotation	34
Numérotation rapide	34
Appeler à partir du répertoire téléphonique	35
Refaire un numéro	36
Configuration du téléphone mains libres	36
Sélection d'un téléphone mains libres	37
Effacement du téléphone mains libres	37

Accessoires/ Procédure d'installation	38
--	-----------

Connexion	39
------------------	-----------

Installation	40
---------------------	-----------

Guide de dépannage	41
---------------------------	-----------

Caractéristiques techniques	41
------------------------------------	-----------

Pour récepteur audio

Caractéristiques générales	26
-----------------------------------	-----------

Répondre à un appel téléphonique	26
Passer en mode privé	26
Effacement du message de déconnexion	26
Ajustez le volume sonore pendant un appel	26
Mettre fin à un appel	26
Passage d'un mode d'affichage à un autre	26

Méthode de numérotation	27
--------------------------------	-----------

Sélection du mode de numérotation	27
Effectuer un appel en composant un numéro de téléphone	27
Numérotation en utilisant la fonction de numérotation rapide	27
Enregistrement de la liste de numéros composés préréglés	28
Numérotez en utilisant le répertoire téléphonique	28
Numérotation en utilisant la liste des appels sortants	28
Numérotation en utilisant la liste des appels entrants	29

Télécommande	29
---------------------	-----------

Fonctions des touches	29
-----------------------	----

Système de menu	30
------------------------	-----------

Système de menu	30
Sélection du téléphone portable que vous souhaitez connecter	30
Effacer l'enregistrement d'un téléphone portable	30
Affichage de l'état du téléphone portable	30
Réglage de la temporisation pour la réponse automatique	31
Configuration des haut-parleurs de sortie vocale	31
Réglage du bip des appels entrants	31

Précautions de sécurité

▲AVERTISSEMENT

Pour éviter toute blessure ou incendie, veuillez prendre les précautions suivantes :

- Pour éviter un court-circuit, ne laissez jamais d'objets métalliques (comme une pièce de monnaie ou un outil en métal) à l'intérieur de l'appareil.
- Le montage et le câblage de ce produit nécessitent des compétences et de l'expérience. Pour des raisons de sécurité, laissez un professionnel effectuer le travail de montage et de câblage.

▲ATTENTION

Pour éviter tout dommage à l'appareil, veuillez prendre les précautions suivantes :

- N'installez pas l'appareil dans un endroit exposé directement à la lumière du soleil, à une chaleur excessive ou à l'humidité. Évitez également les endroits trop poussiéreux ou exposés aux éclaboussures.

Cet appareil numérique de la classe B est conforme à la norme NMB-003 du Canada.

La marque et logos Bluetooth appartiennent à Bluetooth SIG, Inc. et toute utilisation de ces marques par Kenwood Corporation est sous licence. Les autres marques et appellations commerciales appartiennent à leurs propriétaires respectifs.

Remarques

- Si vous rencontrez des problèmes pendant l'installation, consultez votre distributeur Kenwood.
- Lorsque vous achetez des accessoires en option, vérifiez auprès de votre distributeur Kenwood que ces accessoires fonctionnent avec votre modèle et dans votre région.
- Les illustrations de l'affichage et du panneau apparaissant dans ce manuel sont des exemples utilisés pour expliquer avec plus de clarté comment les commandes sont utilisées. Il est donc possible que les illustrations de l'affichage puissent être différentes de ce qui est réellement affiché sur l'appareil et que certaines illustrations affichées ne sont pas applicables.

Récepteurs Kenwood disponibles pour cet appareil

Les appareils de réception qui peuvent être utilisés avec le modèle KCA-BT100 sont les suivants : (en septembre 2006)

Récepteur audio

DPX501*, DPX701, KDC-MP532U*, KDC-MP632U*, KDC-MP832U, KDC-X590*, KDC-X890, KDV-412*

Récepteur avec moniteur

DDX6019

Pour obtenir des détails sur les récepteurs compatibles à venir, accédez à l'URL suivante :

<http://www.kenwood.com/bt/bt100/>



- *: Réglez le bouton de fonction de conversion d'affichage de caractères sur "2". Pour plus de détails, voir <Fonction de conversion d'affichage de caractères> (page 38).

A propos de la télécommande

Le récepteur audio nécessite une télécommande avec des touches numériques pour composer les numéros de téléphone directement.

Pour effectuer un appel en utilisant la télécommande, la télécommande doit inclure le bouton . Pour plus de détails, accédez à l'URL suivante :

<http://www.kenwood.com/bt/bt100/>



- Suivant le type d'appareil de commande, vous ne pouvez pas utiliser de télécommande.

À propos du téléphone portable

Cette unité est conforme aux spécifications de Bluetooth suivantes :

Version	Bluetooth Standard Ver. 1.2
Profil	HFP (profil mains libres) OPP (profil d'envoi de fichiers)

Pour les téléphones portables dont la compatibilité est vérifiée, accédez à l'URL suivante :

<http://www.kenwood.com/bt/bt100/>



- Les appareils comprenant la fonction Bluetooth sont certifiés conformes à la norme Bluetooth d'après la procédure prescrite par Bluetooth SIG. Cependant, il est possible que ces appareils ne puissent pas communiquer avec certains types de téléphones portables.
- HFP est un profil utilisé pour effectuer des appels en mains libres.
- OPP est un profil utilisé pour transférer des données telles qu'un répertoire téléphonique entre appareils.

Configuration de la fonction Bluetooth

Avant utilisation

- Vous devez enregistrer votre téléphone portable avant de l'utiliser avec cet appareil. Pour plus de détails, voir <Enregistrement de votre téléphone portable> (page 25).
- Si vous avez enregistré plusieurs téléphones portables, vous devez en choisir un. Pour plus de détails, voir <Sélection du téléphone portable que vous souhaitez connecter> (page 30) ou <Sélection d'un téléphone mains libres> (page 37).
- Pour utiliser le répertoire téléphonique, il est nécessaire de l'avoir téléchargé auparavant sur cet appareil. Pour plus de détails, voir <Téléchargement du répertoire téléphonique> (page 25).
- Vous pouvez installer la sortie haut-parleur. Pour plus de détails, voir <Configuration des haut-parleurs de sortie vocale > (page 31) ou <Configuration du téléphone mains libres> (page 36).

Enregistrement de votre téléphone portable

Pour que votre téléphone portable puisse être utilisé avec cet appareil, vous devez l'enregistrer (pairage). Vous pouvez enregistrer jusqu'à cinq téléphones portables sur cet appareil.

1 Activez l'appareil de commande.

2 Commencez l'enregistrement sur le téléphone portable

En faisant fonctionner le téléphone portable, effectuez l'enregistrement du téléphone mains libres (pairage). Sélectionnez "KCA-BT100" à partir de la liste des appareils connectés.

3 Entrez la touche d'un chemin d'accès

Entrez "1234" comme touche d'un chemin d'accès. Vérifiez que l'enregistrement est bien effectué sur le téléphone portable.

4 En faisant fonctionner le téléphone portable, démarrez la connexion mains libres.



- Pour faire fonctionner le téléphone portable, veuillez vous reporter au manuel d'instructions qui accompagne votre téléphone portable.
- Vous pouvez enregistrer jusqu'à cinq téléphones portables. L'enregistrement du sixième téléphone portable effacera le téléphone portable enregistré en tout premier.
- Vous ne pouvez pas enregistrer un téléphone portable lorsqu'un autre téléphone portable est en statut de connexion mains libres. Fermez la connexion main libres, et enregistrez ensuite un nouveau téléphone portable.
- Si plusieurs "KCA-BT100" s'affichent dans la liste des unités connectées, un autre "KCA-BT100" est probablement utilisé à proximité. Déplacez votre véhicule, et vérifiez ensuite qu'un seul "KCA-BT100" s'affiche.

Téléchargement du répertoire téléphonique

Téléchargez les données du répertoire téléphonique du téléphone portable vers cet appareil de manière pour pouvoir utiliser le répertoire téléphonique dans cet appareil.

1 En faisant fonctionner le téléphone portable, terminez la connexion mains libres.

2 En faisant fonctionner le téléphone portable, envoyez les données du répertoire téléphonique vers cet appareil

En faisant fonctionner le téléphone portable, téléchargez les données du répertoire téléphonique vers cet appareil.

Pendant le téléchargement :

"Downloading", "DOWNLOAD", ou "Now Downloading..." s'affiche.

Après le téléchargement complet (pour le récepteur audio) :

"Complete", "Completed", ou "COMPLETE" s'affiche.

3 En faisant fonctionner le téléphone portable, démarrez la connexion mains libres.

Pour effacer le message de fin de téléchargement (pour le récepteur audio) :

Appuyez sur n'importe quelle touche.



- Pour faire fonctionner le téléphone portable, veuillez vous reporter au manuel d'instruction qui accompagne votre téléphone portable.
- Chaque téléphone portable enregistré peut mettre en mémoire jusqu'à 300 numéros de téléphone.
- Pour chaque numéro de téléphone il est possible d'enregistrer jusqu'à 32 chiffres et jusqu'à 40 caractères pour un nom.
- Selon le type de votre téléphone portable, les restrictions suivantes sont possibles :
 - Les données du répertoire téléphonique ne peuvent pas être téléchargées normalement.
 - Les caractères du répertoire téléphonique sont altérés.
 - Les données du répertoire téléphonique ne peuvent pas être téléchargées normalement si elles contiennent des images. Cela peut prendre de nombreuses heures voire un jour entier pour télécharger le répertoire téléphonique, en fonction de la taille totale des images.
- Pour annuler le téléchargement des données du répertoire téléphonique, faites fonctionner le téléphone portable.

Répondre à un appel téléphonique

Quand "CALL" ou "Call" s'affiche, le "(nom de ligne appelante)" ou le "(numéro de téléphone)" s'affiche également.

Appuyez sur la touche [AUDIO] ou sur une des touches de [1] à [6].

Rejeter un appel entrant

Appuyez sur la touche [ATT] pendant au moins 1 seconde.



- Vous pouvez configurer l'appareil pour que l'appel entrant soit reçu après un laps de temps prédéterminé. Pour plus de détails, voir <Réglage de la temporisation pour la réponse automatique> (page 31).
- Insérer un disque tel qu'un CD aura pour conséquence de couper votre appel.
- Régler le téléphone portable en mode privé peut désactiver la fonction mains libres.
- Quand un appel sans le nom de l'identifiant est reçu, "No Name No Number", "No Number", ou "NO-NUMBER" s'affiche.
- Le nom de l'appelant s'affiche s'il a déjà été enregistré dans le répertoire téléphonique.

Passer en mode privé

Vous pouvez passer du mode privé (parler directement au téléphone portable) au mode mains libres.

Appuyez sur la touche de commande (▶||).

Les modes de conversation sont branchés comme suit :

Affichage	Mode de conversation
"Private" / "PRIVATE" / "PV TALK"	Conversation privée
"Handsfree" / – / "HF TALK"	Conversation mains libres



- Selon le type de votre téléphone portable, se brancher en mode de conversation privée peut sélectionner la source utilisée avant la connexion mains libres. Si cela arrive, la source ne peut pas revenir au mode de conversation mains libres avec cet appareil. Utilisez votre téléphone portable pour revenir au mode de conversation mains libres.

Effacement du message de déconnexion

Vous pouvez effacer le message affiché après une déconnexion du téléphone portable.

Appuyez sur la touche [ATT] pendant au moins 1 seconde.

"Disconnect" ou "DISCONCT" disparaît.



- Le téléphone portable déconnecté peut mettre du temps à se reconnecter.

Ajustez le volume sonore pendant un appel

Vous pouvez ajuster le volume sonore pendant un appel.

Tournez le bouton [VOL].



- Le volume ajusté durant un appel en cours deviendra effectif à partir de l'appel suivant.
- Un volume excessif risque de créer un écho. Si un écho survient, baissez le volume le plus bas possible. L'écho augmente proportionnellement au volume.

Mettre fin à un appel

Appuyez sur la touche [SRC].



- Vous pouvez aussi appuyer sur la touche [ATT] au moins 1 seconde pour mettre un terme à un appel.

Passage d'un mode d'affichage à un autre

Vous pouvez passer du répertoire téléphonique à la liste d'appels.

Appuyez sur la touche [DISP]/ [AUTO]/ [TI].

Si la touche [DISP] n'est pas disponible, appuyez sur la touche [AUTO] ou [TI].

Pour le récepteur audio avec système de touche multifonction :

Appuyez sur la touche [AUTO]/ [TI].

Appuyez sur cette touche pour passer de la liste de noms à la liste de numéros de téléphone.

Faire dérouler l'affichage

Vous pouvez faire dérouler la liste de noms ou de numéros téléphoniques. Pour la méthode d'exécution, se reporter à <Déroulement du texte/titre> dans le manuel d'instruction qui accompagne l'unité de commande.



- Avec l'appareil de commande sur lequel seul le nom de l'appelant est affiché quand un appel ou un bref signal d'appel est reçu, vous pouvez passer au mode d'affichage du numéro de téléphone en exécutant l'opération ci-dessus.
- Selon le type de votre appareil de commande, les restrictions suivantes sont apportées.
 - Jusqu'à 19 caractères peuvent s'afficher.
 - La lettre # ne peut pas être affichée, ou "■" (tous les segments sont éclairés) s'affiche pour #.
 - Vous ne pouvez pas passer d'un mode d'affichage à l'autre.

Méthode de numérotation (pour le récepteur audio)

Sélection du mode de numérotation

Vous pouvez composer un numéro de cinq manières différentes.

1 Entrez le mode de sélection de la méthode de numérotation

Appuyez sur la touche [ATT] pendant au moins 1 seconde.

"DIAL" ou "N-DIAL" s'affiche.

2 Sélectionnez une méthode de numérotation

Appuyez sur la touche de commande (▶II).

Appuyez sur cette touche pour basculer entre les méthodes de numérotation suivantes :

Pour le récepteur audio avec système de touche multi-fonction :

1 Appuyez sur la touche [NEXT].

Sélectionnez la section de fonction touche.

2 Appuyez sur la touche [1] ("DIAL") – [4] ("IN-C").

Affichage	Touche multi-fonction	Méthode de numérotation
"DIAL"/ "N-DIAL"	[1] ("DIAL")	Numéroter en composant le numéro de téléphone. (page 27) Numéroter en utilisant la fonction de composition rapide. (page 27)
"INITIAL"/ "PH-BOOK1"	[2] ("PHBK")*	Numéroter en cherchant la première lettre dans le répertoire téléphonique (page 28)
"PH.BOOK"/ "PH-BOOK2"	[2] ("PHBK")*	Numéroter en cherchant le répertoire téléphonique dans l'ordre alphabétique. (page 28)
"OUT"/ "OUT-CALL"	[3] ("OUT-C")	Numéroter en utilisant la liste des appels sortants. (page 28)
"IN"/ "IN-CALL"	[4] ("IN-C")	Numéroter en utilisant la liste des appels entrants. (page 29)

3 Sortez du mode de sélection de la méthode de numérotation

Appuyez sur la touche [ATT] pendant au moins 1 seconde.



- Pour utiliser le répertoire téléphonique, celui-ci doit avoir été téléchargé à partir du téléphone portable. Pour plus de détails, voir <Téléchargement du répertoire téléphonique> (page 25).
- Les listes d'appels entrants et sortants sont les listes des appels émis et reçus par cet appareil. Il ne s'agit pas de ceux stockés dans la mémoire du téléphone portable.
- * Avec le système de touche multi-fonction, en appuyant sur la touche [2] ("PHBK") vous passez aux méthodes de recherche du répertoire téléphonique.

Fonction de la télécommande

Effectuer un appel en composant un numéro de téléphone

Vous pouvez effectuer un appel en composant un numéro de téléphone.

1 Entrez dans le mode de numérotation

Sélectionnez l'affichage "DIAL" ou "N-DIAL" .

Reportez vous à <Sélection du mode de numérotation> (page 27).

2 Entrez un numéro de téléphone

Appuyez sur la touche numéro ([1] à [0]), #([FM]), *([AM]), ou +([▶▶]) sur la télécommande.

3 Effectuez un appel

Appuyez sur la touche [DIRECT] sur la télécommande.

"CALL" ou "Call" s'affiche.

Pour effacer le numéro de téléphone entré ligne par ligne :

Appuyez sur la touche [◀◀] de la télécommande.



- Vous pouvez entrer 32 chiffres au maximum.
- Selon le type de votre appareil de commande, "■" (tous les segments sont éclairés) s'affiche pour #.

Numérotation en utilisant la fonction de numérotation rapide

Vous pouvez numéroter en appelant le numéro de téléphone enregistré sur la liste préréglée des numéros composés. Pour préréglé un numéro de téléphone, veuillez vous reporter à <Enregistrement sur la liste préréglée des numéros composés> (page 28).

1 Entrez le mode de numérotation

Sélectionnez l'affichage "DIAL" ou "N-DIAL" .

Reportez vous à <Sélection du mode de numérotation> (page 27).

2 Sélectionnez la touche correspondant au numéro préréglé composé

Appuyez sur une touche de [1] à [3].

"Preset #" ou "PRESET #" s'affiche.

Pour le récepteur audio avec système de touche multi-fonction :

1 Appuyez sur la touche [NEXT].

Sélectionnez la section de fonction touche.

2 Appuyez sur la touche [1] ("1") – [3] ("3").

"DIAL #" s'affiche.

3 Effectuez un appel

Appuyez sur le bouton de commande (▶II) pendant au moins 1 seconde.

"CALL" ou "Call" s'affiche.



- Si le numéro désiré n'est pas enregistré sur la liste des numéros composés préréglés, "No Name No Number", "No Number", ou "NO-NUMBER" apparaît.

Enregistrement sur la liste préregistrée des numéros composés

Vous pouvez enregistrer jusqu'à 3 numéros de téléphone pour une numérotation rapide.

1 Entrez le numéro de téléphone que vous souhaitez enregistrer

Entrez le numéro de téléphone en référence à ce qui suit :

- <Effectuer un appel en composant un numéro de téléphone> (page 27)
- <Numérotation en utilisant le répertoire téléphonique> (page 28)
- <Numérotation en utilisant la liste des appels sortants> (page 28)
- <Numérotation en utilisant la liste des appels entrants> (page 29)

2 Sélectionnez la touche que vous souhaitez enregistrer

Appuyez sur une touche de [1] à [3] pendant au moins 2 secondes.

Pour le récepteur audio avec système de touche multifonction :

1 Appuyez sur la touche [NEXT].

Sélectionnez la section de fonction touche.

2 Appuyez sur la touche [1] ("1"/ "MEM.1") – [3] ("3"/ "MEM.3") pendant au moins 2 secondes.

L'affichage "Memory" ou "Memory" clignote une fois.

3 Sortez du mode de sélection de la méthode de numérotation

Appuyez sur la touche [ATT] pendant au moins 1 seconde.

Numérotation en utilisant le répertoire téléphonique

Vous pouvez numéroté en utilisant le répertoire téléphonique téléchargé.

1 Entrez en mode de répertoire téléphonique

Sélectionnez l'affichage "INITIAL", "PH-BOOK1", "PH-BOOK", ou "PH-BOOK2".

Reportez vous à <Sélection du mode de numérotation> (page 27).

Si vous avez sélectionné "PH.BOOK" ou "PH-BOOK2", passez à l'étape 4.

Pour le récepteur audio avec système de touche multifonction :

Appuyez sur la touche [2] ("PHBK").

Appuyer sur cette touche permet de faire basculer les méthodes de recherche suivantes :

Affichage	Méthode de recherche
"INITIAL"/ "PH-BOOK1"	Recherche par la première lettre.
"PH.BOOK"/ "PH-BOOK2"	Recherche par ordre alphabétique. Passez à l'étape 4.

2 Sélectionnez la première lettre à rechercher

Poussez le bouton de commande vers [◀◀], [▶▶], [FM] ou [AM].

Déplacez le curseur vers la première lettre à rechercher.

Bouton	Opération
[◀◀]/ [▶▶]	Déplacer vers le caractère suivant.
[FM]/ [AM]	Déplacer vers la rangée suivante.

3 Déterminez la première lettre sélectionnée Appuyez sur le bouton de commande (▶▶) pendant au moins 1 seconde.

4 Sélectionnez le nom

Poussez le bouton de commande vers [FM], [AM], [◀◀] ou [▶▶].

Sélectionnez le nom.

Bouton	Opération
[FM]/ [AM]	Changez le nom.
[◀◀]/ [▶▶]	Changez la première lettre.

5 Effectuez un appel

Appuyez sur le bouton de commande (▶▶) pendant au moins 1 seconde.

"CALL" ou "Call" s'affiche.



- Pour utiliser le répertoire téléphonique, celui-ci doit avoir été téléchargé à partir du téléphone portable. Pour plus de détails, voir <Téléchargement du répertoire téléphonique> (page 25).
- Les premières lettres qui ne correspondent pas au nom ne seront pas affichées.
- Sur l'appareil de commande qui affiche trois rangées, le nom qui apparaît dans la rangée du milieu est celui qui est sélectionné.
- Pendant la recherche, un caractère non accentué tel que "u" est recherché plutôt qu'un caractère accentué tel que "ü".
- Les caractères que l'appareil de commande ne peut pas afficher sont recherchés dans l'ordre dans lequel ils ont été enregistrés dans le répertoire téléphonique.

Numérotation en utilisant la liste des appels sortants

Vous pouvez numéroté en utilisant la liste des appels sortants. Jusqu'à dix numéros de téléphone provenant des appels sont enregistrés dans la liste des appels sortants.

1 Entrez dans le mode de liste des appels sortants

Sélectionnez l'affichage "OUT" ou "OUT-CALL".

Reportez vous à <Sélection du mode de numérotation> (page 27).

2 Sélectionnez un nom ou un numéro de téléphone

Poussez le bouton de commande sur [FM] ou [AM].

3 Effectuez un appel

Appuyez sur le bouton de commande ([▶||]) pendant au moins 1 seconde.

"CALL" ou "Call" s'affiche.



- La liste des appels sortants est la liste des appels en provenance de cette unité. Il ne s'agit pas de celle stockée dans la mémoire du téléphone portable.
- Sur l'appareil de commande qui affiche trois rangées, le numéro de téléphone qui apparaît dans la rangée du milieu est celui qui est sélectionné.
- Selon le type de votre appareil de commande, "0" s'affiche pour le dixième appel dans la liste des appels sortants.

Numérotation en utilisant la liste des appels entrants

Vous pouvez numéroté en utilisant la liste des appels entrants. Jusqu'à dix numéros de téléphone provenant des appels reçus sont enregistrés dans la liste des appels entrants.

1 Entrez dans le mode de liste des appels entrants

Sélectionnez l'affichage "IN" ou "IN-CALL".
Reportez vous à <Sélection du mode de numérotation> (page 27).

2 Sélectionnez un nom ou un numéro de téléphone

Poussez le bouton de commande sur [FM] ou [AM].

3 Effectuez un appel

Appuyez sur le bouton de commande ([▶||]) pendant au moins 1 seconde.

"CALL" ou "Call" s'affiche.



- La liste des appels entrants est la liste des appels reçus par cet appareil. Il ne s'agit pas de celle stockée dans la mémoire du téléphone portable.
- Sur l'appareil de commande qui affiche trois rangées, le numéro de téléphone qui apparaît dans la rangée du milieu est celui qui est sélectionné.
- Selon le type de votre appareil de commande, "0" est affiché pour le dixième appel dans la liste des appels entrants.

Fonctions des touches

Touche [SRC]*

Pendant un appel : met fin à l'appel.

Touche [VOL]*

Pendant un appel : ajuste le volume sonore.

Touche [(/)]

Entre dans le mode de sélection de la méthode de numérotation.

Lorsqu'un appel survient : Répond à l'appel.

Touche [▶||]*

Pendant un appel :

Bacule entre le mode de conversation privée et le mode de conversation mains libres.

Mode de sélection de la méthode de numérotation : Sélectionne une méthode de numérotation.

Touche [▶▶-]*

Entrée de numérotation : Entre "+".

Touche [◀◀]*

Entrée de numérotation :

Efface le numéro de téléphone entré.

Touche [FM]*

Entrée de numérotation : Entre "#".

Touche [AM]*

Entrée de numérotation : Entre "*".

Touche [0] à [9]*

Entrée de numérotation : Entrent un chiffre.

Touche [DIRECT]*

Effectue un appel.

Contact de sélection de mode de télécommande

Contact avec "AUD" durant la numérotation.



- * Si votre télécommande possède un interrupteur de sélection de mode, réglez-le sur "AUD".
- Les télécommandes avec la touche [(/)] et/ou les touches numériques sont disponibles en option. Achetez une télécommande ayant une fonction spécifique.

Systeme de menu (pour le récepteur audio)

Systeme de menu

Configuration de nombreuses fonctions. La méthode de base d'utilisation du système du menu est expliquée ici. Les références pour les éléments du menu et leur réglage se trouvent après l'explication de cette opération.

1 Entrez dans le mode menu

Appuyez sur la touche [MENU] pendant au moins 1 seconde.

"MENU" est affiché.

2 Sélectionnez l'élément du menu

Poussez le bouton de commande sur [FM] ou [AM].

3 Réglez l'élément du menu

Poussez le bouton de commande sur [◀◀] ou [▶▶].

4 Sortez du mode menu

Appuyez sur la touche [MENU].



- Trois éléments de menu apparaissent à l'affichage. L'élément du menu affiché au centre est celui que vous pouvez régler.

En mode de veille

Sélection du téléphone portable que vous souhaitez connecter

Lorsque plusieurs téléphones portables ont déjà été enregistrés, il est nécessaire de sélectionner le téléphone portable que vous souhaitez utiliser.

1 Sélectionnez le mode de sélection de téléphone

Poussez le bouton de commande sur [FM] ou [AM].

Sélectionnez l'affichage "Phone Selection" ou "PHN-SEL".

2 Entrez dans le mode de sélection du téléphone choisi

Appuyez sur le bouton de commande ([▶▶]) pendant au moins 1 seconde.

"(nom)" s'affiche.

3 Sélectionnez le téléphone portable que vous souhaitez connecter

Poussez le bouton de commande sur [FM] ou [AM].

4 Configurez le téléphone portable que vous souhaitez connecter

Poussez le bouton de commande sur [◀◀] ou [▶▶].

* (nom)" ou "-(nom)" s'affiche.

* (couleur foncée) ou " * " : le téléphone portable sélectionné est occupé.

* (couleur claire) ou "-": le téléphone portable sélectionné est en veille.

5 Sortez du mode de sélection de téléphone

Appuyez sur la touche [MENU].

En mode de veille

Effacer l'enregistrement d'un téléphone portable

Vous pouvez effacer l'enregistrement d'un téléphone portable.

1 Sélectionnez le mode d'effacement de téléphone

Poussez le bouton de commande sur [FM] ou [AM].

Sélectionnez l'affichage "Phone Delete" ou "PHN-DEL".

2 Entrez dans le mode d'effacement de téléphone

Appuyez sur le bouton de commande ([▶▶]) pendant au moins 1 seconde.

"(nom)" s'affiche.

3 Sélectionnez le téléphone portable que vous souhaitez effacer

Poussez le bouton de commande sur [FM] ou [AM].

4 Effacez le téléphone portable sélectionné

Appuyez sur le bouton de commande ([▶▶]) pendant au moins 1 seconde.

"Delete" ou "DELETE" s'affiche.

5 Sortez du mode d'effacement de téléphone

Appuyez sur la touche [MENU].



- Quand un téléphone portable enregistré est effacé, son répertoire téléphonique, sa liste des appels sortants et sa liste des appels entrants sont aussi effacés.

Affichage de l'état du téléphone portable

Vous pouvez afficher l'état de connexion, la force du signal, et le niveau de la batterie.

1 Sélectionnez l'élément d'affichage de l'état

Poussez le bouton de commande sur [FM] ou [AM].

Sélectionnez l'affichage "P-STATUS".

2 Entrez dans le mode d'affichage de l'état

Appuyez sur le bouton de commande ([▶▶]) pendant au moins 1 seconde.

3 Sélectionnez l'élément que vous souhaitez afficher

Poussez le bouton de commande sur [FM] ou [AM].

4 Sortez du mode d'affichage de l'état

Appuyez sur la touche [MENU].

Si votre appareil de commande comprend la fonction d'affichage graphique :

1 Sélectionnez l'élément d'affichage de l'état

Poussez le bouton de commande sur [FM] ou [AM].

Sélectionnez l'affichage "Phone Status"

2 Affichage des états



Poussez le bouton de commande sur [◀◀] ou [▶▶].

Tous les états sont indiqués par des icônes.





3 Sortez du mode Menu

Appuyez sur la touche [MENU].







Etat de connexion Bluetooth

Affichage	icône	Information
"BT-CON Y"		Connecté
"BT-CON N"		Déconnecté

Niveau de batterie du téléphone portable

Affichage	icône	Information
"BAT FULL"		Pleine
"BAT MID"		:
		:
"BAT LOW"		Presque déchargée
"BAT ---"		Ne peut pas obtenir d'information.

Force du signal du téléphone portable

Affichage	icône	Information
"SGNL MAX"		Maximum
"SGNL MID"		:
		:
"SGNL LOW"		Minimum
"NO SIGNAL"		Hors de portée du service
"SGNL ---"		Ne peut pas obtenir l'information.



- Comme le nombre d'étapes de l'appareil de commande est différent de celui du téléphone portable, les états affichés sur l'appareil de commande peuvent varier de ceux affichés sur le téléphone portable.

En mode de veille

Réglage de la temporisation pour la réponse automatique

Cette fonction répond automatiquement à un appel après une période de temps pré-réglée pour réponse automatique.

Affichage	Réglage
"Auto Answer: OFF"/ "ANS OFF"	Ne répond pas aux appels téléphoniques automatiquement.
"Auto Answer: 0s"/ "ANS 0"	Répond aux appels téléphoniques automatiquement immédiatement.
:	:
"Auto Answer: 8s"/ "ANS 8"	Répond aux appels téléphoniques automatiquement après une période de 8 secondes (réglage d'origine).
:	:
"Auto Answer: 99s"/ "ANS 99"	Répond aux appels téléphoniques automatiquement après une période de 99 secondes.



- Si le réglage du temps du téléphone portable est plus court que le réglage de l'unité, c'est le premier qui sera utilisé.

En mode de veille

Configuration des haut-parleurs de sortie vocale

Vous pouvez régler les haut-parleurs de sortie vocale.

Affichage	Réglage
"SP Select: Front"/ "SPK FRT"	Le son sort des haut-parleurs avant-gauche et avant-droit.
"SP Select: F-R"/ "SPK F-R"	Le son sort du haut-parleur avant-droit.
"SP Select: F-L"/ "SPK F-L"	Le son sort du haut-parleur avant-gauche.



- Sélectionnez le haut-parleur le plus éloigné du microphone pour éviter les ronronnements acoustiques ou échos.

En mode de veille

Réglage du bip des appels entrants

Vous pouvez émettre un bip à partir du haut-parleur lorsqu'un appel survient.

Affichage	Réglage
"Call Beep: ON"/ "C-BP ON"	On entend un bip.
"Call Beep: OFF"/ "C-BP OFF"	Le bip est annulé.

Commande de l'appareil mains libres

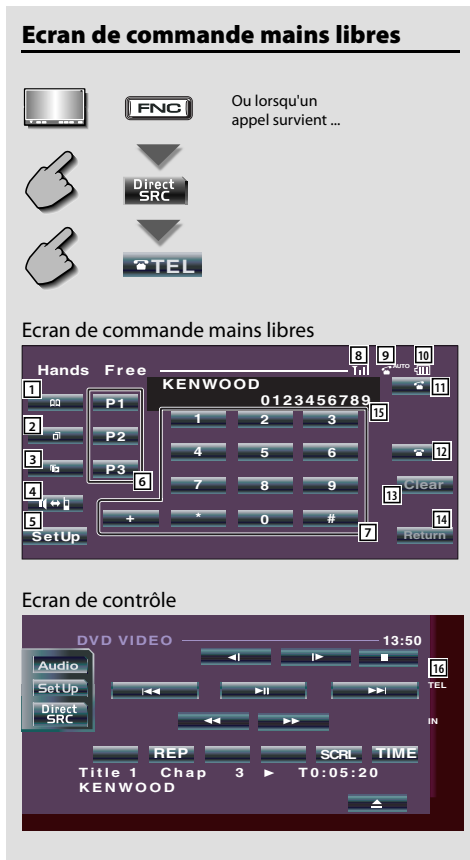

- 1 Affiche l'écran de recherche du répertoire téléphonique.
(Voir <Appeler à partir du répertoire téléphonique>, page 35)
- 2 Affiche l'écran des appels sortants.
(Voir <Refaire un numéro>, page 36)
- 3 Affiche l'écran des appels entrants.
(Voir <Refaire un numéro>, page 36)
- 4 Contact entre les modes privé et mains libres (seulement quand un appel est en cours).
- 5 Affiche l'écran de réglage de la fonction mains libres.
(Voir <Configuration du téléphone mains libres>, page 36)

- 6 Entrez trois numéros de téléphone pour une numérotation rapide.
(Voir <Numérotation rapide>, page 34)
- 7 Entrez un numéro de téléphone.
(Voir <Pendant la numérotation>, page 34)
- 8 Affiche la force du signal.*
Plus le nombre des segments de barres est élevé, plus le signal est fort.
- 9 Affiche l'état actuel du répondeur automatique. Lorsque le répondeur automatique est en marche : Lorsque le répondeur automatique est débranché :
- 10 Affiche le niveau de la batterie du téléphone portable.*
Plus le nombre des segments de barres est élevé, plus le niveau de la batterie est élevé.
- 11 Effectue l'appel.
- 12 Met fin à l'appel.
Efface le numéro de téléphone qui est composé.
- 13 Efface le numéro de téléphone composé.
- 14 Revient à l'écran précédent.
- 15 Affiche les numéros de téléphone appelés et reçus.
Si vous avez enregistré le numéro de téléphone dans le répertoire téléphonique, le nom du correspondant appelé s'affiche.
- 16 Affiche l'état de la connexion avec le téléphone portable.
Blanc : Le téléphone portable est connecté.
Orange : Le téléphone portable n'est pas connecté, ou il se trouve hors de portée du service.



- Pour des raisons de sécurité, certaines fonctions sont désactivées lorsque votre véhicule est en mouvement. Les touches associées aux fonctions désactivées deviennent inefficaces si on les presse.
- Lorsque l'écran de commande mains libres apparaît, le nom du téléphone portable connecté s'affiche pendant 5 secondes.
- * Comme le nombre d'étapes de l'appareil de commande est différent de celui du téléphone portable, les états affichés sur l'appareil de commande peuvent varier de ceux affichés sur le téléphone portable. Aucun état ne s'affiche si les informations sont inaccessibles.
- Régler le téléphone portable en mode privé peut désactiver la fonction mains libres.

Télécommande

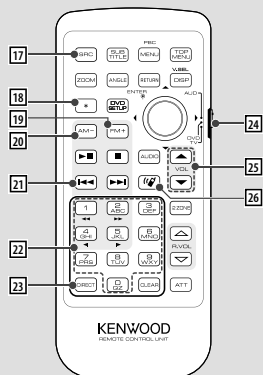

- 17 Touche [SRC]**
Pendant un appel : Met fin à l'appel.
- 18 Touche [*]** (Quand **24** est réglé sur "AUD")
Entrée de numérotation : Entre "+".
- 19 Touche [FM+]** (Quand **24** est réglé sur "AUD")
Entrée de numérotation : Entre "#".
- 20 Touche [AM-]** (Quand **24** est réglé sur "AUD")
Entrée de numérotation : Entre "**".
- 21 Touche []** (Quand **24** est réglé sur "AUD")
Entrée de numérotation :
Efface le numéro de téléphone composé.
- 22 Touches [0] à [9]** (Quand **24** est réglé sur "AUD")
Entrée de numérotation : Entre un chiffre du numéro de téléphone.
- 23 Touche [DIRECT]** (Quand **24** est réglé sur "AUD")
Effectuer un appel.
- 24 Sélecteur de la télécommande**
Basculer avec "AUD" durant la numérotation.
- 25 Touche [▲]/[▼]**
Pendant un appel : Ajuste le volume sonore.
- 26 Touche []**
Affiche l'écran de commande mains libres.
Lorsqu'un appel survient : Répond à l'appel.



- Le niveau de volume sonore ajusté pendant un appel prendra effet à partir de l'appel suivant.
- Augmenter le volume excessivement produira vraisemblablement un écho. Si un écho survient, baissez le volume le plus possible. L'écho augmente proportionnellement au volume.

Opération des touches

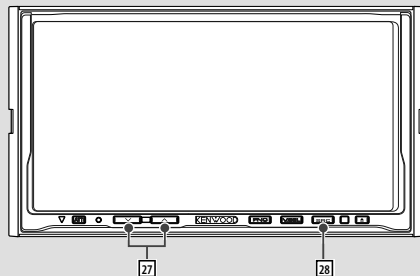

- 27 Touche [^]/[v]**
Pendant un appel : Ajuste le volume sonore.
- 28 Touche [SRC]**
Pendant un appel : Met fin à l'appel.

Commande de l'appareil mains libres (pour le récepteur avec moniteur)

Lors d'un appel entrant

Quand vous recevez un appel, vous pouvez utiliser le téléphone mains libres.

1 Répondre à un appel



Quand vous recevez un appel, l'écran de commande mains libres apparaît automatiquement.

2 Mettre fin à l'appel



L'écran précédent réapparaît.

Pendant la numérotation

Effectuer un appel en composant un numéro de téléphone.

1 Composer un numéro de téléphone

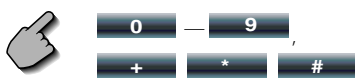

2 Effectuer un appel



Vous pouvez commencer la conversation lorsque le correspondant vous répond.



- Pour effacer une numérotation erronée, appuyez sur **Clear**.

3 Mettre fin à l'appel



L'écran précédent réapparaît.



- Vous pouvez entrer 32 chiffres au maximum.

Numérotation rapide

Vous pouvez enregistrer jusqu'à 3 numéros de téléphone pour une numérotation rapide.

Pour enregistrer un numéro de téléphone :

1 Afficher un numéro de téléphone que vous souhaitez enregistrer

Voir <Appels à partir du répertoire téléphonique> (page 35), <Refaire un numéro> (page 36) et <Pendant la numérotation> (page 34).

2 Enregistrer le numéro de téléphone



Continuez à appuyer pendant plus de 2 secondes.

Pour appeler un numéro de téléphone à partir de la mémoire :

1 Rappeler le numéro de téléphone



2 Effectuer un appel



- Seuls les numéros de téléphone peuvent être enregistrés pour la numérotation rapide. Ainsi, le nom du correspondant et les autres ne sont pas affichés pendant la numérotation.

Appeler à partir du répertoire téléphonique

Vous pouvez appeler quelqu'un en utilisant son numéro de téléphone qui est enregistré dans le répertoire téléphonique.

1 Afficher l'écran du répertoire téléphonique



L'écran des entrées initiales apparaît.

Ecran des entrées initiales

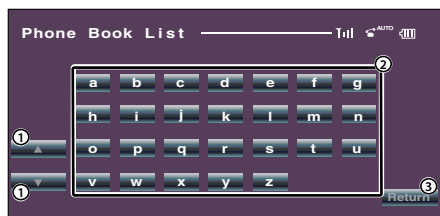

- ① Faites défiler l'affichage du tableau des caractères.
- ② Affichez le répertoire téléphonique en commençant par le nom dont vous avez introduit la première lettre.
- ③ Revient à l'écran de commande mains libres.

2 Sélectionner dans la mémoire le caractère de début correspondant à un nom de personne



La liste du répertoire téléphonique apparaît.

Ecran de la liste du répertoire téléphonique



- ① Faites défiler la liste.
- ② Entrez la nom du destinataire.
- ③ Entrez les données du destinataire et revenez à l'écran de commande mains libres.
- ④ Revenez à l'écran de commande mains libres.

3 Sélectionner le destinataire que vous souhaitez appeler



4 Confirmer le destinataire



L'écran de commande mains libres apparaît à nouveau. Les données du destinataire sélectionné sont affichées.

5 Effectuer un appel



Vous pouvez commencer la conversation lorsque le correspondant vous répond.

6 Mettre fin à l'appel



L'écran précédent réapparaît.



- Pour utiliser le répertoire téléphonique, celui-ci doit avoir été téléchargé à partir du téléphone portable. Pour plus de détails, voir <Téléchargement du répertoire téléphonique> (page 25).
- Jusqu'à 16 caractères peuvent être affichés pour chaque nom dans le répertoire téléphonique.
- Les premières lettres qui ne correspondent pas au nom ne seront pas affichées.
- Pendant la recherche, un caractère non accentué tel que "u" est recherché plutôt qu'un caractère accentué tel que "ü".

Refaire un numéro

Vous pouvez recomposer un des 10 derniers numéros de téléphone que vous avez appelés ou reçus.

1 Afficher l'écran de recherche des appels sortants ou des appels entrants



Appels sortants

ou



Appels entrants

L'écran de la liste des appels sortants ou des appels entrants apparaît.

Écran des appels sortants ou des appels entrants

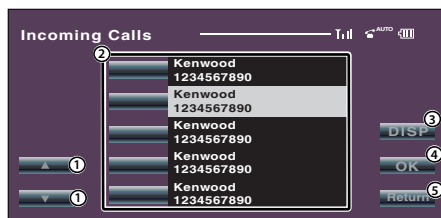

- 1 Faites défiler la liste.
- 2 Entrez le nom du destinataire.
- 3 Changez pour enregistrer une liste de rappels.
- 4 Entrez les données du destinataire et revenez à l'écran de commande mains libres.
- 5 Revenez à l'écran de commande mains libres.

2 Sélectionner le destinataire que vous souhaitez appeler



3 Confirmer le destinataire



L'écran de commande mains libres apparaît à nouveau. Les données du destinataire sélectionné sont affichées.

4 Effectuer un appel



Vous pouvez commencer la conversation lorsque le correspondant vous répond.

5 Mettre fin à l'appel



L'écran précédent réapparaît.



- L'écran de liste des appels sortants ou celui de liste des appels entrants montre la liste des appels provenant ou reçus par cet appareil. Il ne s'agit pas de ceux stockées dans la mémoire du téléphone portable.

Configuration du téléphone mains libres

Le système mains libres peut être réglé comme suit.



Écran de configuration mains libres

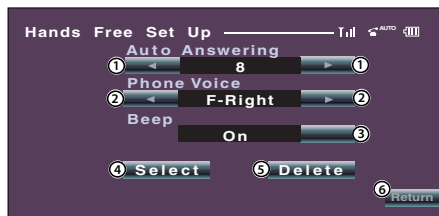

- 1 Règle le temps de réponse automatique après la fin d'un appel. (☑ "8")
"Off": Cette fonction ne marche pas.
"0-99": Réglez un temps de sonnerie d'appel (en secondes).
- 2 Réglez une position de sortie de tonalité d'appel. (☑ "F-Right")
"F-Left": La tonalité sort du haut-parleur avant gauche.
"F-Right": La tonalité sort du haut-parleur avant droit.
"Front All": La tonalité sort des deux haut-parleurs frontaux.
- 3 Réglez le bip de l'appel entrant. (☑ "On")
"On": Le bip est émis.
"Off": Le bip est annulé.
- 4 Affichez l'écran de sélection du téléphone.
- 5 Affichez l'écran d'effacement du téléphone.
- 6 Revenez à l'écran de commande mains libres.



- Du délai de réponse automatique réglé sur cet appareil ou du temporisateur réglé sur le téléphone portable, celui qui est le plus court prend effet.
- Sélectionnez le haut-parleur le plus éloigné du microphone pour éviter les ronronnements acoustiques ou échos.

Sélection d'un téléphone mains libres

Vous pouvez choisir le téléphone mains libres à partir de la liste.

1 Afficher l'écran de configuration mains libres



SetUp

2 Afficher la liste de sélection de téléphone



Select

Écran de sélection de téléphone



- ① Sélectionnez le téléphone portable à utiliser comme téléphone mains libres.
- ② Revenez à l'écran de configuration mains libres.

3 Sélectionner le téléphone mains libres que vous souhaitez utiliser



Kenwood 1

Effacement du téléphone mains libres

Vous pouvez annuler l'enregistrement du téléphone mains libres.

1 Afficher l'écran de configuration mains libres



SetUp

2 Afficher la liste d'effacement de téléphone



Delete

Écran d'effacement de téléphone



- ① Sélectionnez le téléphone portable à effacer de la liste.
- ② Revenez à l'écran de configuration mains libres.

3 Sélectionner un téléphone mains libres que vous souhaitez effacer



Kenwood 3



- Le répertoire téléphonique, la liste des appels sortants, et la liste des appels entrants sont effacés en même temps que le téléphone mains libres effacé.

Accessoires/ Procédure d'installation

Accessoires

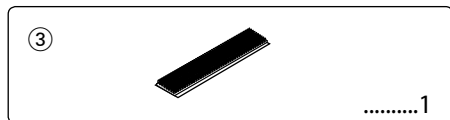
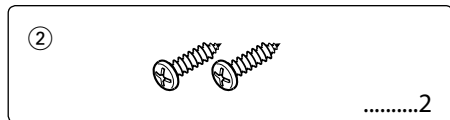
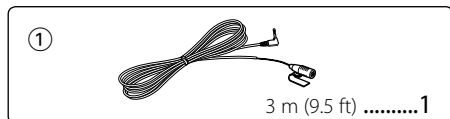

Procédure d'installation

1. Pour éviter les courts-circuits, retirez la clef de contact et déconnectez la borne ⊖ de la batterie.
2. Réglez l'interrupteur de la fonction de conversion d'affichage des caractères.
3. Effectuez correctement la connexion des câbles de sortie et d'entrée de chaque appareil.
4. Installez l'appareil dans votre véhicule.
5. Reconnectez la borne ⊖ de la batterie.
6. Appuyez sur la touche de réinitialisation sur l'unité de commande.



- Isoler les câbles non-connectés avec un ruban de vinyle ou d'un autre matériau similaire. Pour éviter les courts-circuits, ne retirez pas non plus les capuchons à l'extrémité des câbles non-connectés ou des prises.
- Après avoir installé l'appareil, vérifiez si les lampes de frein, les indicateurs, les clignotants, etc. de la voiture fonctionnent correctement.

Pour une bonne réception

Pour assurer une bonne réception, prenez note de ce qui suit :

- Communiquer avec le téléphone portable dans un rayon de 10 m (30 ft). La portée de communication devient plus courte selon l'environnement ambiant. La portée de communication se réduit aussi quand il existe un obstacle entre cet appareil et le téléphone portable. La portée de communication maximum ci-dessus (10 m) n'est pas toujours assurée.
- Gardez cet appareil à l'écart d'autres composants électriques (composants audio-vidéo) aussi loin que possible. S'ils sont à proximité, la connexion d'appel peut échouer, le bruit TV ou de la radio peut être produit, ou une mauvaise réception peut survenir.
- Une station de diffusion ou un talkie-walkie situé à proximité peut interférer avec les communications (signal trop fort).

Affichage de la fonction de conversion de caractères

Si l'appareil de commande ne peut pas afficher les caractères accentués tels que "ü" et "ä", réglez l'affichage de la fonction de conversion de caractères sur "2" pour les convertir en "U" et "A".

Lorsqu'un des appareils de commande suivants est connecté, réglez l'interrupteur sur "2". (En septembre 2006)

KDV-412, KDC-X590, KDC-MP632U, KDC-MP532U, DPX501



Tableau de conversion

Conversion des caractères	
A:	Ä, ä, Å, å, Ä, ä, Å, å, Ä, ä, Å, å
C:	Ç, ç
D:	Ð, ð
E:	Ë, ë, É, é, Ê, ê, Ë, ë
I:	Í, í, Î, î, Ï, ï
N:	Ñ, ñ
O:	Ó, ó, Ô, ô, Õ, õ, Ö, ö, Ø, ø
S:	ß
U:	Ü, ü, Ú, ú, Û, û, Ü, ü
X:	×
Y:	Ý, ý, Ÿ

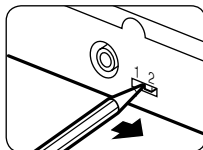
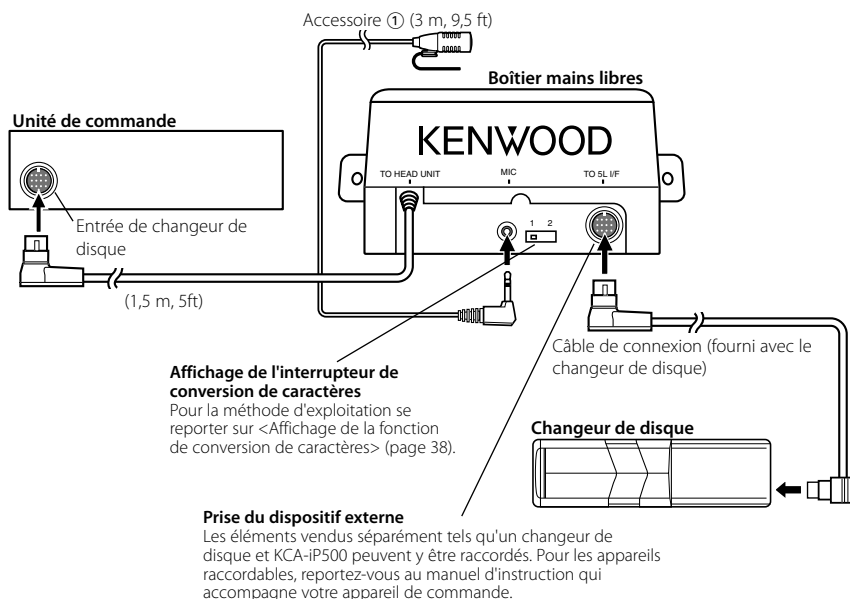

Si vous voulez raccorder le KCA-S220A

Raccordez le boîtier mains libres au terminal portant la mention TO CHANGER 2.

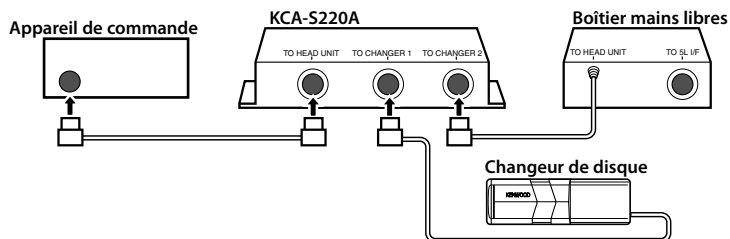

- Veuillez conserver à une longueur de 13 m (43 ft) ou moins l'extension du câble de commande de l'appareil de commande vers le changeur de disque. Les câbles de commande dépassant une longueur de 13 m cesseront de fonctionner correctement.

Installation

Installation du boîtier mains libres



- Déterminez l'emplacement d'installation après vous être assuré que l'appareil communique bien avec le téléphone portable.
- Veuillez ne pas installer l'appareil près du tableau de bord, de la plage arrière, ou d'autres composants importants. Ceci peut engendrer des blessures ou accidents si l'appareil s'arrête à cause d'un choc et frappe une personne ou un composant important. Des vis autotaraudeuses doivent être utilisées pour l'installation. (Une fixation avec des bandes velcro, bien que facile à installer, peut se détacher suite à un choc.)

Fixation à l'appareil audio

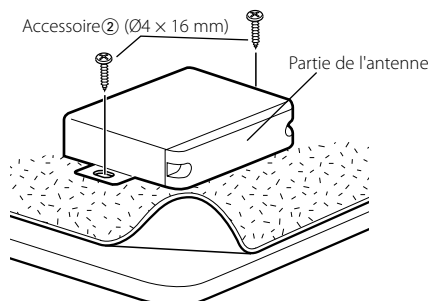

Fixation sur la moquette

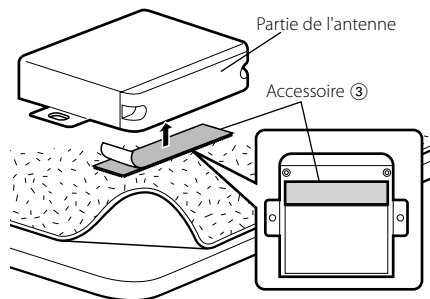

- Ne collez pas la bande velcro sur le numéro de série.
- Si on risque de marcher sur l'emplacement de l'installation, coupez la bande velcro en deux et collez les morceaux aux deux endroits indiqués.

Installation de l'unité du microphone

- 1 Vérifiez de l'emplacement de l'installation du microphone (accessoire ①).
- 2 Retirez la graisse et autres saletés de la surface d'installation.
- 3 Installez le microphone.
- 4 Reliez le câble du microphone au boîtier mains libres en le fixant en plusieurs points à l'aide d'adhésifs ou autres.

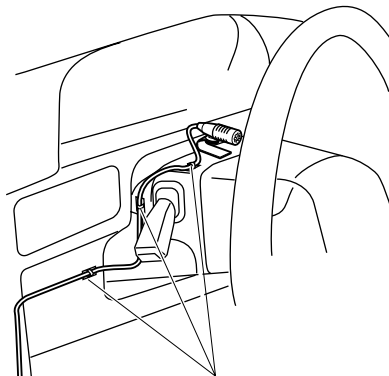

Fixez un câble avec un élément adhésif courant.

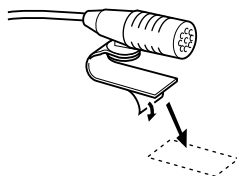

Détachez la pellicule papier du ruban adhésif double-face pour fixer à l'endroit indiqué dans l'exemple de gauche.



Ajustez l'orientation du microphone vers le chauffeur.

Guide de dépannage

Ce qui semblerait être un dysfonctionnement de votre appareil n'est peut-être que le résultat d'une mauvaise manipulation ou d'un câblage erroné. Avant d'appeler un centre de service, vérifiez d'abord dans le tableau suivant les problèmes possibles.

? Le volume de la conversation est bas.

- ✓ Le volume de la conversation mains libres est réglé sur un niveau bas.
☞ Le volume de la conversation mains libres peut être ajusté indépendamment. Ajustez-le pendant la conversation mains libres.

? Aucun son ne sort des haut-parleurs arrière.

- ✓ Vous parlez en mode de conversation mains libres.
☞ Aucun son ne sort des haut-parleurs arrière en mode de conversation mains libres.

? On n'entend aucun bip à l'arrivée d'un appel entrant.

- ✓ On entend le bip selon le type de votre téléphone portable.
☞ Sélectionner "Call Beep: ON" ou "C-BP ON" (page 31), ou "Beep On" (page 36) vous permet d'entendre le bip.

? Des caractères d'un nom manquent.

- ✓ L'unité de commande ne peut pas afficher les caractères accentués.
☞ Réglez le bouton de fonction de conversion d'affichage de caractères sur "2" (page 38).

? Le nom du téléphone portable ne s'affiche pas.

- ✓ Lors de l'enregistrement d'un téléphone portable, il se peut que l'adresse s'affiche au lieu du nom du téléphone portable.
☞ Désactivez et activez à nouveau l'alimentation de l'unité de commande. Le nom du téléphone portable connecté s'affichera.

Les messages ci-dessous indiquent l'état de votre système.

No Number/ NO-NMBER/ Incoming No Number :

- L'appelant ne précise pas d'identification.
- Il n'y a pas de données de numéros de téléphone.

No Data/ NO DATA :

- Il n'y a pas de liste des appels sortants.
- Il n'y a pas de liste des appels entrants.

No Entry/ NO ENTRY :

Le téléphone portable n'a pas été enregistré (pairage).

Disconnect/ DISCONCT/ Non Connection/ Disconnected :

L'appareil ne peut pas communiquer avec le téléphone portable.

Connect/ CONNECT :

L'appareil peut communiquer avec le téléphone portable.

HF Error 07/ HF ERR07:

On ne peut pas ouvrir la mémoire.

- ➔ Désactivez et activez à nouveau l'alimentation. Si ce message continue d'apparaître, appuyez sur la touche de réinitialisation de l'appareil de commande.

HF Error 68/ HF ERR68:

L'appareil ne peut pas communiquer avec le téléphone portable.

- ➔ Désactivez et activez à nouveau l'alimentation. Si ce message continue d'apparaître, appuyez sur la touche de réinitialisation de l'appareil de commande.

Caractéristiques techniques

Les spécifications sont sujettes à changements sans notification.

Section Bluetooth

Technologie
: Certifiée Bluetooth 1.2
Fréquence
: 2,402 – 2,480 GHz
Puissance de sortie
: +4dBm (MAX), 0dBm (AVE) Classe d'énergie 2

Généralités

Tension de fonctionnement (entre 11 et 16V)
: 14,4 V
Consommation de courant
: 0,2 A
Dimensions (W x H x D)
: 95 x 30 x 105 mm
3-3/4 x 1-3/16 x 4-1/8 pouces
Poids
: 0,78 lbs (0,35 kg)

Antes de usar

Precauciones de seguridad 43

Notas 44

Configuración de la función Bluetooth 45

Antes de usar 45
Registro del teléfono móvil 45
Descarga de la agenda 45

Para receptor de monitor (serie DDX)

Control de la unidad manos libres 52

Pantalla de control manos libres 52
Mando a distancia 53
Funcionamiento de teclas 53
Al llamar 54
Al marcar 54
Marcación rápida 54
Llamada usando la agenda 55
Remarcación 56
Configuración del teléfono manos libres 56
Selección de un teléfono manos libres 57
Eliminación del teléfono manos libres 57

Accesorios/ Procedimiento de instalación 58

Conexión 59

Instalación 60

Guía Sobre Localización De Averías 61

Especificaciones 61

Para receptor de audio

Características generales 46

Respuesta a una llamada 46
Cambio al modo privado 46
Borrado del mensaje de desconexión 46
Ajuste del volumen de voz durante una llamada 46
Desconexión de una llamada 46
Cambio entre modos de visualización 46

Método de marcación 47

Selección del modo de marcación 47
Cómo realizar una llamada introduciendo un número de teléfono 47
Marcación usando la función de marcación rápida 47
Registro de la lista de números de marcación preajustada 48
Marcación usando la agenda 48
Marcación usando la lista de llamadas salientes 48
Marcación usando la lista de llamadas entrantes 49

Mando a distancia 49

Funciones de los botones 49

Sistema de menús 50

Sistema de menús 50
Selección del teléfono móvil que desea conectar 50
Eliminación de un teléfono móvil registrado 50
Visualización del estado del teléfono móvil 50
Ajuste del intervalo de tiempo para respuesta automática 51
Configuración de los altavoces de salida de voz 51
Ajuste del pitido de la llamada entrante 51

Precauciones de seguridad

▲ ADVERTENCIA

Para evitar riesgo de lesiones y/o fuego, observe las siguientes precauciones:

- Para evitar cortocircuitos, nunca coloque ni deje objetos metálicos (por ejemplo, monedas o herramientas metálicas) dentro de la unidad.
- La instalación y cableado de este producto requiere habilidad y experiencia. Por motivos de seguridad, deje la labor de instalación y montaje en manos de profesionales.

▲ PRECAUCIÓN

Para evitar daños en la unidad, tome las siguientes precauciones:

- No instale la unidad en un sitio expuesto a la luz directa del sol, o excesivamente húmedo o caluroso. Además deberá evitar sitios con mucho polvo o la posibilidad de que se derrame agua sobre la unidad.

La marca denominativa y los logos de Bluetooth son propiedad de Bluetooth SIG, Inc. y cualquier uso de dichas marcas por Kenwood Corporation está sujeto a los términos de licencia. El resto de marcas comerciales y nombres comerciales corresponden a sus respectivos propietarios.

- Si tiene problemas durante la instalación, consulte con su distribuidor Kenwood.
- Cuando compre accesorios opcionales, verifique antes con su distribuidor Kenwood que dichos accesorios funcionan con su modelo en su zona.
- Las ilustraciones de la pantalla y el panel que aparecen en este manual son ejemplos utilizados para explicar mejor cómo se utilizan los mandos. Por lo tanto, las ilustraciones de la pantalla que aparecen pueden ser distintas a las que aparecen realmente en la pantalla del equipo, y algunas de las ilustraciones de la pantalla puede que representen algo imposible durante el funcionamiento actual.

Receptores Kenwood disponibles para esta unidad

A continuación se muestran las unidades de recepción que se pueden utilizar con KCA-BT100: (A fecha de septiembre de 2006)

Receptor de audio

DPX501*, DPX701, KDC-MP532U*, KDC-MP632U*, KDC-MP832U, KDC-X590*, KDC-X890, KDV-412*

Receptor de monitor

DDX6019

Para obtener detalles sobre los receptores compatibles que se lanzarán en el futuro, acceda a la siguiente URL:

<http://www.kenwood.com/bt/bt100/>



- *: Ajuste el interruptor de función de visualización de conversión de caracteres en "2". Para obtener más detalles, consulte <Función de visualización de conversión de caracteres> (página 58).

Acerca del mando a distancia

El receptor de audio requiere un mando a distancia con botones numéricos para introducir los números de teléfono directamente.

Para realizar una llamada con el mando a distancia, el botón debe figurar en el mando. Para obtener más detalles, acceda a la siguiente URL:

<http://www.kenwood.com/bt/bt100/>



- Tal vez no pueda utilizar un mando a distancia en función del tipo de unidad de control que tenga.

Acerca del teléfono móvil

Esta unidad cumple con las siguientes especificaciones de Bluetooth:

Versión	Bluetooth Standard Ver. 1.2
Perfil	HFP (Perfil de manos libres) OPP (Perfil de introducción de objetos)

Para verificar la compatibilidad de los teléfonos móviles, acceda a la siguiente URL:

<http://www.kenwood.com/bt/bt100/>



- Las unidades que admiten la función Bluetooth han certificado su conformidad con el estándar Bluetooth siguiendo el procedimiento descrito por Bluetooth SIG. Sin embargo, puede que resulte imposible que dichas unidades se comuniquen con el teléfono móvil en función del tipo.
- HFP es un perfil utilizado para realizar una llamada de manos libres.
- OPP es un perfil utilizado para transferir datos, como una agenda, entre unidades.

Configuración de la función Bluetooth

Antes de usar

- Debe registrar el teléfono móvil antes de utilizarlo con esta unidad. Para obtener más detalles, consulte <Registro del teléfono móvil> (página 45).
- Si ha registrado dos o más teléfonos móviles, debe seleccionar uno de ellos. Para obtener más detalles, consulte <Selección del teléfono móvil que desea conectar> (página 50) o <Selección de un teléfono manos libres> (página 57).
- Para utilizar la agenda, debe descargarse con antelación en esta unidad. Para obtener detalles, consulte <Descarga de la agenda> (página 45).
- Puede configurar el altavoz de salida de voz. Para obtener más detalles, consulte <Configuración de los altavoces de salida de voz> (página 51) o <Configuración del teléfono manos libres> (página 56).

Registro del teléfono móvil

Para poder utilizar el teléfono móvil con esta unidad, necesita registrarlo (emparejado). Puede registrar un máximo de cinco teléfonos móviles en esta unidad.

1 Encienda la unidad de control.

2 Inicie el registro del teléfono móvil en el teléfono móvil

Utilizando el teléfono móvil, realice el registro del teléfono manos libres (emparejado). Seleccione "KCA-BT100" en la lista de unidades conectadas.

3 Introduzca una clave de ruta

Introduzca "1234" como clave de ruta.

Compruebe que el registro ha finalizado en el teléfono móvil.

4 Utilizando el teléfono móvil, inicie la conexión manos libres.



- Para obtener información sobre cómo utilizar el teléfono móvil, consulte el manual de instrucciones que se incluye con el teléfono.
- Puede registrar un máximo de cinco teléfonos móviles. El registro del sexto teléfono móvil eliminará el teléfono registrado con mayor anterioridad.
- No puede registrar un teléfono móvil cuando otro teléfono tiene el estado de conexión manos libres. Finalice la conexión manos libres y registre un nuevo teléfono móvil.
- Si se muestran dos o más "KCA-BT100" en la lista de unidades conectadas, probablemente se esté utilizando otro "KCA-BT100" en las cercanías. Mueva el vehículo y compruebe que sólo se muestra un modelo "KCA-BT100".

Descarga de la agenda

Descargue los datos de la agenda desde el teléfono móvil a esta unidad para poder utilizar la agenda en la misma.

1 Utilizando el teléfono móvil, finalice la conexión manos libres.

2 Utilizando el teléfono móvil, envíe los datos de la agenda a esta unidad

Utilizando el teléfono móvil, descargue los datos de la agenda en esta unidad.

Durante la descarga:

Se muestra "Downloading", "DOWNLOAD" o "Now Downloading...".

Tras finalizar la descarga (para receptor de audio):

Se muestra "Complete", "Completed" o "COMPLETE".

3 Utilizando el teléfono móvil, inicie la conexión manos libres.

Para borrar el mensaje de finalización de descarga (para receptor de audio):

Pulse cualquier botón.



- Para obtener información sobre cómo utilizar el teléfono móvil, consulte el manual de instrucciones que se incluye con el teléfono.
- Se puede registrar un máximo de 300 números de teléfono para cada teléfono móvil registrado.
- Se puede registrar un máximo de 32 dígitos para cada número de teléfono junto con un máximo de 40 caracteres para indicar un nombre.
- En función del tipo de teléfono móvil, se aplican las siguientes restricciones:
 - Los datos de la agenda no se pueden descargar normalmente.
 - Los caracteres de la agenda son incomprensibles.
 - Los datos de la agenda no se pueden descargar normalmente si contienen imágenes. Puede que tarde entre varias horas y un día entero en descargar la agenda en función del tamaño total de las imágenes.
- Para cancelar la descarga de los datos de la agenda, utilice el teléfono móvil.

Respuesta a una llamada

Cuando se muestra "CALL" o "Call", también se muestra "(nombre del interlocutor)" o "(número de teléfono)".

Pulse el botón [AUDIO] o uno de los botones [1] – [6].

Rechazo de una llamada entrante

Pulse el botón [ATT] durante al menos 1 segundo.



- Puede configurar la unidad para que la llamada entrante se reciba transcurrido un tiempo predeterminado. Para obtener más detalles, consulte <Ajuste del intervalo de tiempo para respuesta automática> (página 51).
- Si se inserta un disco, como un CD, se desconectará la llamada.
- Si se ajusta el teléfono móvil en el modo privado, puede que se desactive la función manos libres.
- Cuando se recibe una llamada sin identificación, se muestra "No Name No Number", "No Number" o "NO-NUMBER".
- El nombre del interlocutor se muestra si ya se ha registrado en la agenda.

Cambio al modo privado

Puede alternar entre el modo privado (hablar directamente por el teléfono móvil) y el modo manos libres.

Presione el mando de control ([▶II]).

Los modos de conversación se alternan del siguiente modo:

Visualización	Modo de conversación
"Private"/ "PRIVATE"/ "PV TALK"	Conversación privada
"Handsfree"/ – / "HF TALK"	Conversación manos libres



- En función del tipo de teléfono móvil, es posible que alternar al modo de conversación privada seleccione la fuente que se utilizó antes de comenzar la conexión manos libres. Si esto ocurre, la fuente no puede volver al modo de conversación manos libres utilizando esta unidad. Utilice el teléfono móvil para volver al modo de conversación manos libres.

Borrado del mensaje de desconexión

Puede borrar el mensaje mostrado tras la desconexión del teléfono móvil.

Pulse el botón [ATT] durante al menos 1 segundo.

"Disconnect" o "DISCONNECT" desaparece.



- La reconexión del teléfono móvil desconectado puede llevar algún tiempo.

Ajuste del volumen de voz durante una llamada

Puede ajustar el volumen de voz durante una llamada.

Gire el mando [VOL].



- El volumen ajustado durante la llamada actual entrará en vigor para la siguiente y posteriores llamadas.
- Un aumento excesivo del volumen puede producir eco. Si se produce eco, baje el volumen tanto como sea posible. El eco aumenta de forma proporcional al volumen.

Desconexión de una llamada

Pulse el botón [SRC].



- También puede pulsar el botón [ATT] durante al menos 1 segundo para finalizar la llamada.

Cambio entre modos de visualización

Puede alternar entre la agenda y la lista de llamadas.

Pulse el botón [DISP]/ [AUTO]/ [TI].

Si no figura el botón [DISP], pulse el botón [AUTO] o [TI].

Para el receptor de audio con sistema de botones multifunción:

Pulse el botón [AUTO]/ [TI].

Al pulsar este botón se alterna entre la lista de nombres y la lista de números de teléfono.

Despliegue de la visualización

Puede desplazarse por la lista de números de teléfono o nombres. Para obtener información sobre el método de funcionamiento, consulte <Despliegue de texto/título> en el manual de instrucciones que se incluye con la unidad de control.



- Con la unidad de control en la que sólo se muestra el nombre del interlocutor al recibir una llamada o con la marcación rápida, puede alternar al modo de visualización de número de teléfono realizando la operación anterior.
- En función del tipo de unidad de control, se aplican las siguientes restricciones.
 - Se puede visualizar un máximo de 19 caracteres.
 - No se puede visualizar la letra # o bien "■" (todos los segmentos están encendidos) se muestra para #.
 - No puede alternar entre los modos de visualización.

Selección del modo de marcación

Puede realizar la marcación de cinco formas diferentes.

1 Acceda al modo de selección del método de marcación

Pulse el botón [ATT] durante al menos 1 segundo.

Se muestra "DIAL" o "N-DIAL".

2 Seleccione un método de marcación

Presione el mando de control ([▶II]).

Al pulsar este mando se alterna entre los siguientes métodos de marcación:

Para el receptor de audio con sistema de botones multifunción:

1 Pulse el botón [NEXT].

Seleccione la sección de función de botón.

2 Pulse el botón [1] ("DIAL") – [4] ("IN-C").

Visualización	Botón multifunción	Método de marcación
"DIAL"/ "N-DIAL"	[1] ("DIAL")	Marcar introduciendo un número de teléfono (página 47). Marcar usando la función de marcación rápida (página 47).
"INITIAL"/ "PH-BOOK1"	[2] ("PHBK")*	Marcar buscando la inicial en la agenda (página 48).
"PH.BOOK"/ "PH-BOOK2"	[2] ("PHBK")*	Marcar buscando en la agenda en orden alfabético (página 48).
"OUT"/ "OUT-CALL"	[3] ("OUT-C")	Marcar usando la lista de llamadas salientes (página 48).
"IN"/ "IN-CALL"	[4] ("IN-C")	Marcar usando la lista de llamadas entrantes (página 49).

3 Salga del modo de selección del método de marcación

Pulse el botón [ATT] durante al menos 1 segundo.



- Para utilizar la agenda, se debe haber descargado desde el teléfono móvil. Para obtener más detalles, consulte <Descarga de la agenda> (página 45).
- La lista de llamadas salientes y la lista de llamadas entrantes son las listas de llamadas procedentes de esta unidad y recibidas en la misma. No son las almacenadas en la memoria del teléfono móvil.
- * Con el sistema de teclas multifunción, al pulsar el botón [2] ("PHBK") se alterna entre los métodos de búsqueda de la agenda.

Función del mando a distancia

Cómo realizar una llamada introduciendo un número de teléfono

Puede realizar una llamada introduciendo un número de teléfono.

1 Acceda al modo de marcación de números

Seleccione la visualización "DIAL" o "N-DIAL".

Consulte <Selección del modo de marcación> (página 47).

2 Introduzca un número de teléfono

Pulse el número ([1] – [0]), el botón #([FM]), *([AM]) o +([▶▶]) en el mando a distancia.

3 Realice una llamada

Pulse el botón [DIRECT] en el mando a distancia.

Se muestra "CALL" o "Call".

Para borrar el número de teléfono introducido dígitos por dígito:

Pulse el botón [◀◀] en el mando a distancia.



- Puede introducir un máximo de 32 dígitos.
- En función del tipo de unidad de control, "■" (todos los segmentos están encendidos) se muestra para #.

Marcación usando la función de marcación rápida

Puede marcar llamando al número de teléfono registrado en la lista de números de marcación preajustada. Para obtener información sobre cómo preajustar un número de teléfono, consulte <Registro de la lista de números de marcación preajustada> (página 48).

1 Acceda al modo de marcación de números

Seleccione la visualización "DIAL" o "N-DIAL".

Consulte <Selección del modo de marcación> (página 47).

2 Seleccione el botón correspondiente al número de marcación preajustada

Pulse el botón [1] – [3].

Se muestra "Preset #" o "PRESET #".

Para el receptor de audio con sistema de botones multifunción:

1 Pulse el botón [NEXT].

Seleccione la sección de función de botón.

2 Pulse el botón [1] ("1") – [3] ("3").

Se muestra "DIAL #".

3 Realice una llamada

Presione el mando de control ([▶II]) durante al menos 1 segundo.

Se muestra "CALL" o "Call".



- Si el número deseado no está registrado en la lista de números de marcación preajustada, se muestra "No Name No Number", "No Number" o "NO-NUMBER".

Registro de la lista de números de marcación preajustada

Puede registrar un máximo de 3 números de teléfono para la marcación rápida.

1 Introduzca el número de teléfono que desea registrar

Introduzca el número de teléfono en relación con lo siguiente:

- <Cómo realizar una llamada introduciendo un número de teléfono> (página 47)
- <Marcación usando la agenda> (página 48)
- <Marcación usando la lista de llamadas salientes> (página 48)
- <Marcación usando la lista de llamadas entrantes> (página 49)

2 Seleccione el botón que desea registrar Pulse el botón [1] – [3] durante al menos 2 segundos.

Para el receptor de audio con sistema de botones multifunción:

1 Pulse el botón [NEXT].

Seleccione la sección de función de botón.

2 Pulse el botón [1] ("1"/"MEM.1") – [3] ("3"/"MEM.3") durante al menos 2 segundos.

La visualización de "Memory" o "MEMORY" parpadea una vez.

3 Salga del modo de selección del método de marcación Pulse el botón [ATT] durante al menos 1 segundo.

Marcación usando la agenda

Puede marcar usando la agenda descargada.

1 Acceda al modo de agenda

Seleccione la visualización "INITIAL", "PH-BOOK1", "PH-BOOK" o "PH-BOOK2".

Consulte <Selección del modo de marcación> (página 47).

Si ha seleccionado "PH-BOOK" o "PH-BOOK2", continúe con el paso 4.

Para el receptor de audio con sistema de botones multifunción:

Pulse el botón [2] ("PHBK").

Al pulsar este botón se alterna entre los siguientes métodos de búsqueda:

Visualización	Método de búsqueda
"INITIAL"/ "PH-BOOK1"	Buscar por la inicial.
"PH-BOOK"/ "PH-BOOK2"	Buscar en orden alfabético. Continuar con el paso 4.

2 Seleccione la inicial para realizar la búsqueda Presione el mando de control hacia [◀◀], [▶▶], [FM] o [AM].

Mueva el cursor hasta la inicial de búsqueda.

Mando	Operación
[◀◀]/[▶▶]	Desplazarse al siguiente carácter.
[FM]/[AM]	Desplazarse a la siguiente fila.

3 Determine la inicial seleccionada Presione el mando de control ([▶▶]) durante al menos 1 segundo.

4 Seleccione el nombre

Presione el mando de control hacia [FM], [AM], [◀◀] o [▶▶].

Seleccione el nombre.

Mando	Operación
[FM]/[AM]	Cambiar el nombre.
[◀◀]/[▶▶]	Cambiar la inicial.

5 Realice una llamada

Presione el mando de control ([▶▶]) durante al menos 1 segundo.

Se muestra "CALL" o "Call".



- Para utilizar la agenda, se debe haber descargado desde el teléfono móvil. Para obtener detalles, consulte <Descarga de la agenda> (página 45).
- Las iniciales que no correspondan a ningún nombre no se mostrarán.
- En la unidad de control que muestra tres filas, el nombre de la fila central es el seleccionado.
- Durante la búsqueda, se busca un carácter sin acento, como por ejemplo "u", en lugar de buscar un carácter acentuado, como "ü".
- Los caracteres que la unidad de control no puede mostrar se buscan en el orden en que se registraron en la agenda.

Marcación usando la lista de llamadas salientes

Puede marcar usando la lista de llamadas salientes. En la lista de llamadas salientes se registra un máximo de diez números de teléfono de las llamadas realizadas.

1 Acceda al modo de lista de llamadas salientes Seleccione la visualización "OUT" o "OUT-CALL".

Consulte <Selección del modo de marcación> (página 47).

2 Seleccione un nombre o número de teléfono Presione el mando de control hacia [FM] o [AM].

3 Realice una llamada

Presione el mando de control ([▶II]) durante al menos 1 segundo.

Se muestra "CALL" o "Call".



- La lista de llamadas salientes es la lista de llamadas procedentes de esta unidad. No es la almacenada en la memoria del teléfono móvil.
- En la unidad de control que muestra tres filas, el número de teléfono de la fila central es el seleccionado.
- En función del tipo de unidad de control, se muestra "0" para la décima llamada en la lista de llamadas salientes.

Marcación usando la lista de llamadas entrantes

Puede marcar usando la lista de llamadas entrantes.

En la lista de llamadas entrantes se almacena un máximo de diez números de teléfono de las llamadas recibidas.

1 Acceda al modo de lista de llamadas entrantes

Seleccione la visualización "IN" o "IN-CALL".

Consulte <Selección del modo de marcación> (página 47).

2 Seleccione un nombre o número de teléfono

Presione el mando de control hacia [FM] o [AM].

3 Realice una llamada

Presione el mando de control ([▶II]) durante al menos 1 segundo.

Se muestra "CALL" o "Call".



- La lista de llamadas entrantes es la lista de llamadas recibidas en esta unidad. No es la almacenada en la memoria del teléfono móvil.
- En la unidad de control que muestra tres filas, el número de teléfono de la fila central es el seleccionado.
- En función del tipo de unidad de control, se muestra "0" para la décima llamada en la lista de llamadas entrantes.

Funciones de los botones

Botón [SRC]*

Durante una llamada: Finaliza la llamada.

Botones [VOL]*

Durante una llamada: Ajusta el volumen de la voz.

Botón [(📞)]

Accede al modo de selección del método de marcación.

Cuando se recibe una llamada: Responde la llamada.

Botón [▶II]*

Durante una llamada:

Alternar entre el modo de conversación privada y el modo de conversación manos libres.

En el modo de selección del método de marcación: Selecciona un método de marcación.

Botón [▶▶I]*

Entrada de marcación de números: Introduce "+".

Botón [I◀◀I]*

Entrada de marcación de números:

Borra el número de teléfono introducido.

Botón [FM]*

Entrada de marcación de números: Introduce "#".

Botón [AM]*

Entrada de marcación de números: Introduce "**".

Botones [0] – [9]*

Entrada de marcación de números: Introduce un dígito.

Botón [DIRECT]*

Realiza una llamada.

Interruptor de selección del modo de mando a distancia

Cambie a "AUD" al marcar.



- * Si el mando a distancia dispone de un interruptor de selección de modo, ajústelo en "AUD".
- Los mandos a distancia con el botón [(📞)] y/o botones numéricos están disponibles de forma opcional. Adquiera un mando a distancia con la función deseada.

Sistema de menús

Configure diversas funciones. Aquí se explica el método de funcionamiento básico del sistema de menús. La referencia a los elementos de menús y el contenido de sus ajustes se encuentra a continuación de esta explicación de funcionamiento.

1 Acceda al modo de menús

Pulse el botón [MENU] durante al menos 1 segundo.

Se visualiza "MENU".

2 Seleccione el elemento del menú

Presione el mando de control hacia [FM] o [AM].

3 Ajuste el elemento del menú

Presione el mando de control hacia [◀◀] o [▶▶].

4 Salga del modo de menús

Pulse el botón [MENU].



- Aparecerán tres elementos del menú en la pantalla. El elemento del menú mostrado en el centro es el que puede ajustar.

En modo de espera

Selección del teléfono móvil que desea conectar

Cuando ya se han registrado dos o más teléfonos móviles, tiene que seleccionar el teléfono que desea usar.

1 Seleccione el modo de selección de teléfonos

Presione el mando de control hacia [FM] o [AM].

Seleccione la visualización "Phone Selection" o "PHN-SEL".

2 Acceda al modo de selección de teléfonos seleccionado

Presione el mando de control ([▶▶]) durante al menos 1 segundo.

Se muestra "(nombre)".

3 Seleccione el teléfono móvil que desea conectar

Presione el mando de control hacia [FM] o [AM].

4 Configure el teléfono móvil que desea conectar

Presione el mando de control hacia [◀◀] o [▶▶].

Se muestra "* (nombre)" o "- (nombre)".

* (color oscuro) o * *: El teléfono móvil seleccionado está ocupado.

* (color claro) o _ : El teléfono móvil seleccionado está en espera.

5 Salga del modo de selección de teléfonos

Pulse el botón [MENU].

En modo de espera

Eliminación de un teléfono móvil registrado

Puede eliminar un teléfono móvil registrado.

1 Seleccione el modo de eliminación de teléfonos

Presione el mando de control hacia [FM] o [AM].

Seleccione la visualización "Phone Delete" o "PHN-DEL".

2 Acceda al modo de eliminación de teléfonos

Presione el mando de control ([▶▶]) durante al menos 1 segundo.

Se muestra "(nombre)".

3 Seleccione el teléfono móvil que desea eliminar

Presione el mando de control hacia [FM] o [AM].

4 Elimine el teléfono móvil seleccionado

Presione el mando de control ([▶▶]) durante al menos 1 segundo.

Se muestra "Delete" o "DELETE".

5 Salga del modo de eliminación de teléfonos

Pulse el botón [MENU].



- Cuando se elimina un teléfono móvil registrado, también se eliminan su agenda, lista de llamadas salientes y lista de llamadas entrantes.

Visualización del estado del teléfono móvil

Puede visualizar el estado de conexión, la fuerza de la señal y el nivel de la batería.

1 Seleccione el elemento de visualización de estado

Presione el mando de control hacia [FM] o [AM].

Seleccione la visualización "P-STATUS".

2 Acceda al modo de visualización de estado

Presione el mando de control ([▶▶]) durante al menos 1 segundo.

3 Seleccione el elemento que desea visualizar

Presione el mando de control hacia [FM] o [AM].

4 Salga del modo de visualización de estado

Pulse el botón [MENU].

Si la unidad de control admite una función de visualización de gráficos:

1 Seleccione el elemento de visualización de estado

Presione el mando de control hacia [FM] o [AM].
 Seleccione la visualización "Phone Status".

2 Visualice los estados

Presione el mando de control hacia [◀◀◀] o [▶▶▶].

Todos los estados se indican con iconos.

3 Salga del modo de menús

Pulse el botón [MENU].

Estado de conexión Bluetooth

Visualización	Icono	Información
"BT-CON Y"		Conectado
"BT-CON N"		Desconectado

Nivel de la batería del teléfono móvil

Visualización	Icono	Información
"BAT FULL"		Cargada
"BAT MID"		⋮
		⋮
"BAT LOW"		Casi sin carga
"BAT - - -"		No se puede obtener información.

Fuerza de la señal del teléfono móvil

Visualización	Icono	Información
"SGNL MAX"		Máxima
"SGNL MID"		⋮
		⋮
"SGNL LOW"		Mínima
"NO SGNAL"		Fuera del intervalo de servicio
"SGNL - - -"		No se puede obtener información.



- Debido a que el número de pasos de la unidad de control es distinto al del teléfono móvil, los estados mostrados en la unidad de control pueden variar de los mostrados en el teléfono.

En modo de espera

Ajuste del intervalo de tiempo para respuesta automática

Esta función contesta automáticamente (responde) una llamada una vez transcurrido el intervalo de tiempo preajustado para respuesta automática.

Visualización	Preajuste
"Auto Answer: OFF"/ "ANS OFF"	No responde la llamada telefónica automáticamente.
"Auto Answer: 0s"/ "ANS 0"	Responde la llamada telefónica automáticamente de inmediato.
⋮	
"Auto Answer: 8s"/ "ANS 8"	Responde la llamada telefónica automáticamente transcurridos 8 segundos (ajuste original).
⋮	
"Auto Answer: 99s"/ "ANS 99"	Responde la llamada telefónica automáticamente transcurridos 99 segundos.



- Si el ajuste de tiempo en el teléfono móvil es más breve que el de la unidad, se utilizará el primero.

En modo de espera

Configuración de los altavoces de salida de voz

Puede especificar los altavoces de salida de voz.

Visualización	Preajuste
"SP Select: Front"/ "SPK FRT"	Proporciona salida de voz de los altavoces delanteros izquierdo y derecho.
"SP Select: F-R"/ "SPK F-R"	Proporciona salida de voz del altavoz delantero derecho.
"SP Select: F-L"/ "SPK F-L"	Proporciona salida de voz del altavoz delantero izquierdo.



- Seleccione el altavoz que está más lejos del micrófono para evitar pitidos o ecos.

En modo de espera

Ajuste del pitido de la llamada entrante

Puede proporcionar salida para un pitido desde el altavoz cuando se recibe una llamada.

Visualización	Preajuste
"Call Beep: ON"/ "C-BP ON"	Se escucha un pitido.
"Call Beep: OFF"/ "C-BP OFF"	Se cancela el pitido.

Control de la unidad manos libres

Pantalla de control manos libres

O cuando se recibe una llamada...

Pantalla de control manos libres

Pantalla de control

- 1 Muestra la pantalla de búsqueda de agenda. (Consulte <Llamada usando la agenda>, página 55)
- 2 Muestra la pantalla de llamadas salientes. (Consulte <Remarcación>, página 56)
- 3 Muestra la pantalla de llamadas entrantes. (Consulte <Remarcación>, página 56)
- 4 Alterna entre los modos privado y manos libres (sólo cuando hay una llamada en curso).
- 5 Muestra la pantalla de configuración de manos libres. (Consulte <Configuración del teléfono manos libres>, página 56)
- 6 Introduzca tres números de teléfono para la marcación rápida. (Consulte <Marcación rápida>, página 54)

- 7 Introduce un número de teléfono. (Consulte <Al marcar>, página 54)
- 8 Muestra la fuerza de la señal.*
Cuanto mayor sea el número de segmentos de barra, más fuerte será la señal.
- 9 Muestra el estado actual de respuesta automática. Si la respuesta automática está activada: Si la respuesta automática está desactivada:
- 10 Muestra la purga de la batería del teléfono móvil.*
Cuanto mayor sea el número de segmentos de barra, más alto será el nivel de la batería.
- 11 Inicia la llamada.
- 12 Finaliza la llamada.
Borra el número de teléfono que se está introduciendo.
- 13 Borra el número de teléfono introducido.
- 14 Vuelve a la pantalla anterior.
- 15 Muestra los números de teléfono de envío y recepción de llamadas.
Si ha registrado un número de teléfono en la agenda, se muestra el nombre de la persona de destino.
- 16 Muestra el estado de conexión con el teléfono móvil.
Blanco: El teléfono móvil está conectado.
Naranja: El teléfono móvil no está conectado o está fuera del intervalo de servicio.



- Cuando el vehículo está en movimiento, algunas funciones se desactivan por motivos de seguridad. Los botones asociados con las funciones desactivadas no están operativos si se presionan.
- Cuando aparece la pantalla de control manos libres, el nombre del teléfono móvil conectado se muestra durante 5 segundos.
- * Debido a que el número de pasos de la unidad de control es distinto al del teléfono móvil, los estados mostrados en la unidad de control pueden variar de los mostrados en el teléfono. No se muestra ningún estado si no se puede obtener información sobre el mismo.
- Si se ajusta el teléfono móvil en el modo privado, puede que se desactive la función manos libres.

Mando a distancia

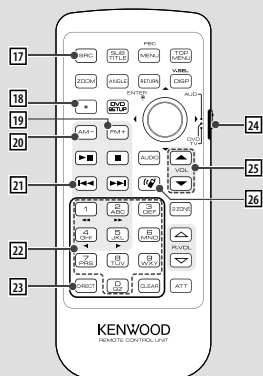

- 17 Tecla [SRC]**
Durante una llamada: Finaliza la llamada.
- 18 Tecla [*]** (Cuando **24** se ajusta en "AUD")
Entrada de marcación de números: Introduce "+".
- 19 Tecla [FM+]** (Cuando **24** se ajusta en "AUD")
Entrada de marcación de números: Introduce "#".
- 20 Tecla [AM-]** (Cuando **24** se ajusta en "AUD")
Entrada de marcación de números: Introduce "*".
- 21 Tecla [←|←]** (Cuando **24** se ajusta en "AUD")
Entrada de marcación de números:
Borra el número de teléfono introducido.
- 22 Tecla [0] – [9]** (Cuando **24** se ajusta en "AUD")
Entrada de marcación de números: Introduce un dígito del número de teléfono.
- 23 Tecla [DIRECT]** (Cuando **24** se ajusta en "AUD")
Realice una llamada.
- 24 Interruptor de selección del modo de mando a distancia**
Cambie a "AUD" al marcar.
- 25 Tecla [▲]/[▼]**
Durante una llamada: Ajusta el volumen de la voz.
- 26 Tecla [👉]**
Muestra la pantalla de control manos libres.
Cuando se recibe una llamada: Responde la llamada.



- El nivel de volumen de voz ajustado durante una llamada entrará en vigor para la siguiente y posteriores llamadas.
- Un aumento excesivo del volumen puede producir eco. Si se produce eco, baje el volumen tanto como sea posible. El eco aumenta de forma proporcional al volumen.

Funcionamiento de teclas

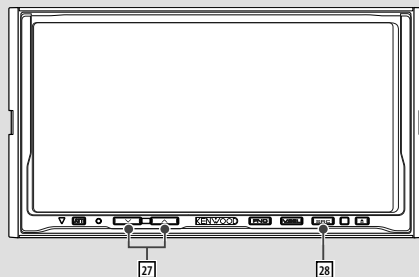

- 27 Tecla [^]/[v]**
Durante una llamada: Ajusta el volumen de la voz.
- 28 Tecla [SRC]**
Durante una llamada: Finaliza la llamada.

Al llamar

Cuando recibe una llamada, puede utilizar el teléfono manos libres.

1 Responde a una llamada.



Cuando se recibe una llamada, la pantalla de control manos libres aparece automáticamente.

2 Finalice la llamada.



Vuelve a aparecer la pantalla anterior.

Al marcar

Realice una llamada introduciendo un número de teléfono.

1 Introduzca un número de teléfono.



2 Realice una llamada.



Puede comenzar a hablar cuando el interlocutor responda.



• Para borrar la entrada incorrecta, toque **Clear**.

3 Finalice la llamada.



Vuelve a aparecer la pantalla anterior.



• Puede introducir un máximo de 32 dígitos.

Marcación rápida

Puede registrar un máximo de 3 números de teléfono para la marcación rápida.

Para registrar un número de teléfono:

1 Visualice un número de teléfono que desee registrar.

Consulte <Llamada usando la agenda> (página 55), <Remarcación> (página 56) y <Al marcar> (página 54).

2 Registre el número de teléfono.



Continúe tocando durante más de 2 segundos.

Para marcar un número de teléfono desde la memoria:

1 Recupere el número de teléfono.



2 Realice una llamada.



• Sólo los números de teléfono se pueden registrar para la marcación rápida. Por tanto, el nombre y otros datos del abonado de destino no se muestran durante la marcación.

Llamada usando la agenda

Puede llamar a alguien usando el número de teléfono que usted haya registrado en la agenda.

1 Visualice la pantalla de agenda.



Se muestra la pantalla de entrada inicial.

Pantalla de entrada inicial

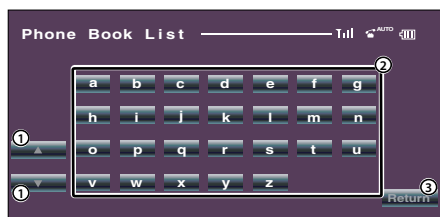

- 1 Despliega la visualización de matriz de caracteres.
- 2 Muestra la agenda comenzando por el nombre cuyo primer carácter ha tocado.
- 3 Vuelve a la pantalla de control manos libres.

2 Seleccione el carácter inicial del nombre de una persona en la memoria.



Se muestra la pantalla de lista de agenda.

Pantalla de lista de agenda



- 1 Despliega la lista.
- 2 Introduce el nombre de destino.
- 3 Introduce los datos de destino y vuelve a la pantalla de control manos libres.
- 4 Vuelve a la pantalla de control manos libres.

3 Seleccione un destino al que desee llamar.



4 Confirme el destino.



La pantalla de control manos libres aparece de nuevo. Se muestran los datos de destino seleccionados.

5 Realice una llamada.



Puede comenzar a hablar cuando el interlocutor responda.

6 Finalice la llamada.



Vuelve a aparecer la pantalla anterior.



- Para utilizar la agenda, se debe haber descargado desde el teléfono móvil. Para obtener más detalles, consulte <Descarga de la agenda> (página 45).
- Se puede visualizar un máximo de 16 caracteres para cada nombre en la agenda.
- Las iniciales que no correspondan a ningún nombre no se mostrarán.
- Durante la búsqueda, se busca un carácter sin acento, como por ejemplo "u", en lugar de buscar un carácter acentuado, como "ü".

Remarcación

Puede remarcar uno de los 10 últimos números de teléfono a los que ha llamado o de los que ha recibido llamadas.

1 Visualice la pantalla de búsqueda de llamadas salientes o entrantes.



Llamadas salientes

o bien



Llamadas entrantes

Se muestra la pantalla de lista de llamadas salientes o entrantes.

Pantalla de llamadas salientes o entrantes

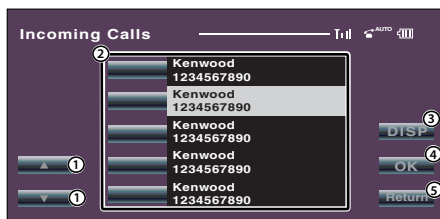

- 1 Despliega la lista.
- 2 Introduce el nombre de destino.
- 3 Cambio para el registro de la lista de remarcación.
- 4 Introduce los datos de destino y vuelve a la pantalla de control manos libres.
- 5 Vuelve a la pantalla de control manos libres.

2 Seleccione un destino al que desee llamar.



3 Confirme el destino.



La pantalla de control manos libres aparece de nuevo. Se muestran los datos de destino seleccionados.

4 Realice una llamada.



Puede comenzar a hablar cuando el interlocutor responda.

5 Finalice la llamada.



Vuelve a aparecer la pantalla anterior.



- La pantalla de lista de llamadas salientes o la pantalla de lista de llamadas entrantes muestra la lista de las llamadas procedentes de esta unidad o recibidas en la misma. No son las almacenadas en la memoria del teléfono móvil.

Configuración del teléfono manos libres

El sistema manos libres se puede ajustar de la siguiente forma.



Pantalla de configuración de manos libres

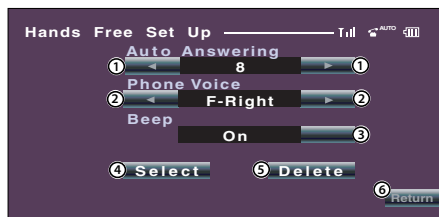

- 1 Ajusta un tiempo de respuesta automática tras la finalización de la llamada. (📄 "8")
"Off": No se puede utilizar esta función.
"0-99": Se ajusta al tiempo de timbre de llamada (segundo).
- 2 Ajusta una posición de salida de tono de timbre. (📄 "F-Right")
"F-Left": Proporciona salida del tono desde el altavoz delantero izquierdo.
"F-Right": Proporciona salida del tono desde el altavoz delantero derecho.
"Front All": Proporciona salida del tono desde ambos altavoces delanteros.
- 3 Ajuste el pitido de la llamada entrante. (📄 "On")
"On": Se escucha un pitido.
"Off": Se cancela el pitido.
- 4 Visualice la pantalla de selección de teléfono.
- 5 Visualice la pantalla de eliminación de teléfono.
- 6 Vuelve a la pantalla de control manos libres.



- Entra en vigor el intervalo de tiempo para la respuesta automática ajustado en esta unidad o bien el intervalo de tiempo ajustado en el teléfono móvil, el que sea más breve.
- Seleccione el altavoz que está más lejos del micrófono para evitar pitidos o ecos.

Selección de un teléfono manos libres

Puede elegir el teléfono manos libres de la lista.

1 Visualice la pantalla de configuración de manos libres.



SetUp

2 Visualice la lista de selección de teléfono.



Select

Pantalla de selección de teléfono



- ① Selecciona el teléfono móvil que se va a utilizar como teléfono manos libres.
- ② Vuelve a la pantalla de configuración de manos libres.

3 Seleccione el teléfono manos libres que desee utilizar.



Kenwood 1

Eliminación del teléfono manos libres

Puede cancelar un registro del teléfono manos libres.

1 Visualice la pantalla de configuración de manos libres.



SetUp

2 Visualice la lista de eliminación de teléfono.



Delete

Pantalla de eliminación de teléfono



- ① Selecciona un teléfono móvil para su eliminación de la lista.
- ② Vuelve a la pantalla de configuración de manos libres.

3 Seleccione el teléfono manos libres que desee eliminar.



Kenwood 3



- La agenda, la lista de llamadas salientes y la lista de llamadas entrantes se eliminan junto con el teléfono manos libres eliminado.

Accesorios/ Procedimiento de instalación

Accesorios

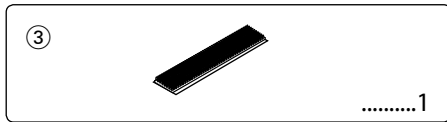
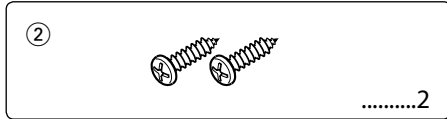
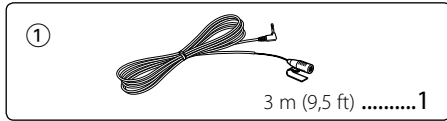

Procedimiento de instalación

1. Para evitar cortocircuitos, retire la llave del encendido y desconecte el terminal ⊖ de la batería.
2. Ajuste el interruptor de función de visualización de conversión de caracteres.
3. Realice las conexiones de los cables de entrada y salida adecuadas para cada unidad.
4. Instale la unidad en su automóvil.
5. Vuelva a conectar el terminal ⊖ de la batería.
6. Pulse el botón de reposición en la unidad de control.



- Enrolle los cables no conectados con una cinta de vinilo u otro material similar para que queden aislados. Para evitar cortocircuitos, no retire las tapas de los extremos de los cables o terminales no conectados.
- Después de instalar la unidad, compruebe que las lámparas de freno, las luces intermitentes, el limpiaparabrisas, etc. funcionen satisfactoriamente.

Recepción correcta

Para garantizar una recepción correcta, tenga en cuenta lo siguiente:

- Realice la comunicación con el teléfono móvil dentro de una distancia de línea de visión de 10 m (30 ft). El intervalo de comunicación puede acortarse en función del entorno de la zona. El intervalo de comunicación también puede acortarse cuando hay un obstáculo entre esta unidad y el teléfono móvil. El intervalo de comunicación máximo mencionado anteriormente (10 m) no siempre está garantizado.
- Mantenga esta unidad tan alejada de otros componentes eléctricos (componentes AV) como sea posible. Si hay componentes cercanos de este tipo, la conexión de llamada puede fallar, se puede generar ruido de TV o radio o bien producirse una recepción defectuosa.
- Una emisora o un walkie-talkie situado en los alrededores puede interferir en la comunicación debido a una señal demasiado fuerte.

Función de visualización de conversión de caracteres

Si la unidad de control no puede visualizar caracteres acentuados como por ejemplo "ü" y "ä", ajuste el interruptor de función de visualización de conversión de caracteres en "2" para convertirlos en "U" y "A".

Al conectar una de las siguientes unidades de control, ajuste el interruptor en "2". (A fecha de septiembre de 2006)

KDV-412, KDC-X590, KDC-MP632U, KDC-MP532U, DPX501



Tabla de conversión

Carácter de conversión	
A:	À, á, Á, à, Â, â, Ã, ã, Ä, ä, Å, å
C:	Ç, ç
D:	Ð, ð
E:	Ê, ê, É, é, Ë, ë, Ë, ë
I:	Ì, ì, Í, í, Î, î, Ï, ï
N:	Ñ, ñ
O:	Ò, ó, Ó, ó, Ô, ô, Õ, õ, Ø, ø
S:	ß
U:	Û, û, Ü, ü, Ù, ú, Ú, ù
X:	×
Y:	Ý, ý, ÿ

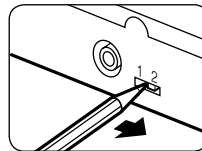
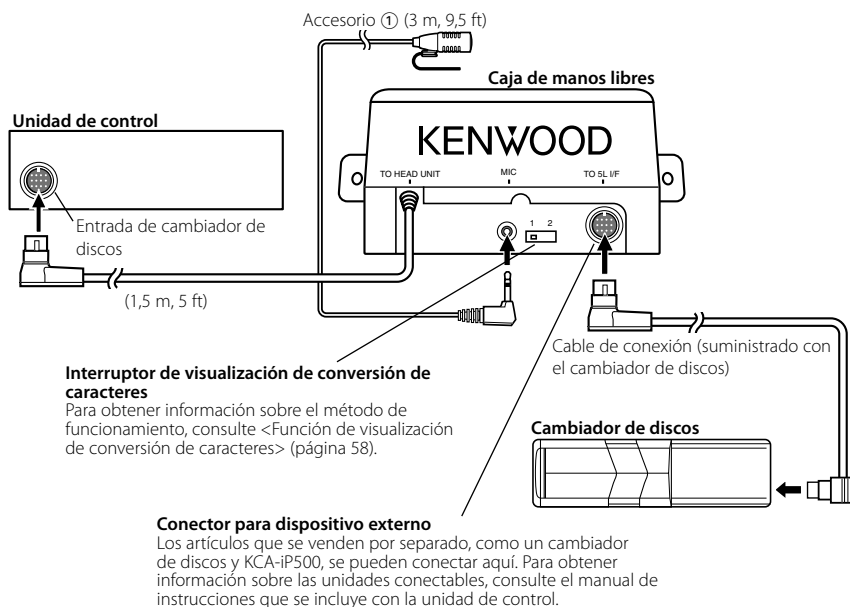

Si desea conectar KCA-S220A

Conecte la caja de manos libres al terminal con la etiqueta TO CHANGER 2.

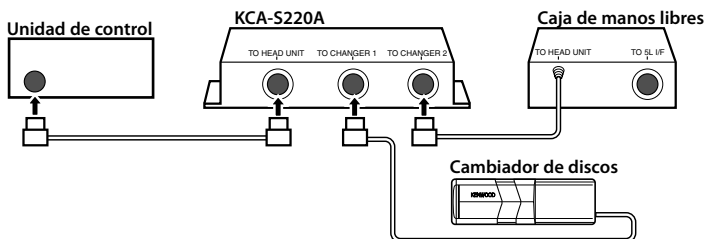

- Evite que la extensión total del cable de control desde la unidad de control al cambiador de discos supere 13 m (43 ft). Los cables de control con una extensión superior a 13 m dejarán de funcionar correctamente.

Instalación de la caja de manos libres



- Determine la posición de instalación tras asegurarse de que la unidad se comunica con el teléfono móvil.
- No instale la unidad cerca del tablero de mandos, la bandeja trasera u otros componentes importantes. Si lo hace podría provocar lesiones o accidentes en caso de que la unidad se suelte debido a un impacto y golpee a una persona o un componente importante. Se deben utilizar tornillos autorroscables para el montaje. (La fijación con tiras de velcro, aunque sea más sencilla, puede soltarse a causa de un impacto.)

Fijación del módulo de audio

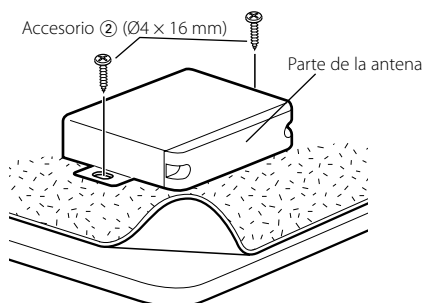

Fijación a la moqueta

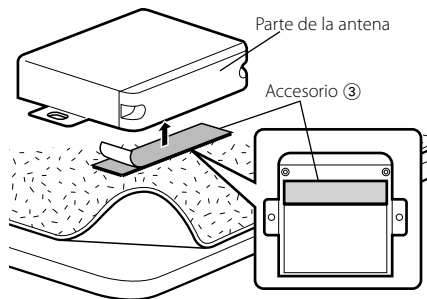

- No pegue la cinta de velcro sobre el número de serie.
- Si el lugar de instalación está inclinado, corte la cinta de velcro en dos partes y péguelas en las dos posiciones como se muestra.

Instalación de la unidad de micrófono

- 1 Compruebe la posición de instalación del micrófono (accesorio ①).
- 2 Elimine el aceite y los restos de suciedad de la superficie de instalación.
- 3 Instale el micrófono.
- 4 Conecte el cable del micrófono a la caja de manos libres asegurando el mismo en varias posiciones con cinta adhesiva o similar.

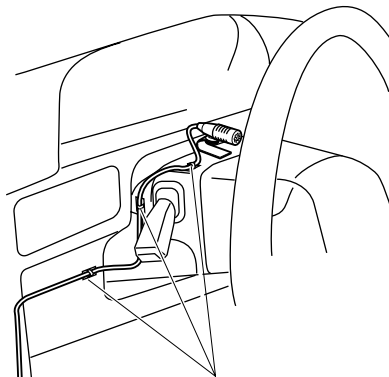

Fije un cable con una cinta adhesiva de uso comercial.

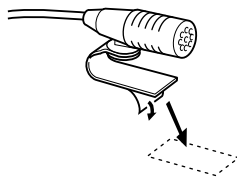

Retire el papel revestido antiadherente de la cinta adhesiva de doble cara para fijarla en el lugar mostrado en el ejemplo de la izquierda.



Ajuste la dirección del micrófono hacia el conductor.

Guía Sobre Localización De Averías

Lo que podría parecer un funcionamiento incorrecto en la unidad puede ser simplemente el resultado de un pequeño fallo de uso o de cableado. Antes de acudir al servicio, verifique primero el siguiente cuadro sobre los problemas que se podrían presentar.

? El volumen de conversación manos libres es bajo.

- ✓ El volumen de conversación manos libres se ajusta a un nivel bajo.
ℹ El volumen de conversación manos libres se puede ajustar de forma independiente. Ajústelo durante la conversación manos libres.

? No se oye ningún sonido de los altavoces traseros.

- ✓ Está hablando en el modo de conversación manos libres.
ℹ No se oye ningún sonido de los altavoces traseros en el modo de conversación manos libres.

? No se oye ningún pitido al recibir una llamada entrante.

- ✓ No se oye ningún pitido en función del tipo de teléfono móvil.
ℹ La selección de "Call Beep: ON" o "C-BP ON" (página 51), o "Beep On" (página 56) le permite oír el pitido.

? Faltan caracteres en un nombre.

- ✓ La unidad de control no puede mostrar caracteres acentuados.
ℹ Ajuste el interruptor de función de visualización de conversión de caracteres en "2" (página 58).

? No se muestra el nombre del teléfono móvil.

- ✓ Al registrar un teléfono móvil, puede que se muestre la dirección en vez de el nombre del teléfono móvil.
ℹ Apague la alimentación de la unidad de control y vuelva a encenderla. Aparecerá el nombre del teléfono móvil conectado.

Los mensajes mostrados a continuación presentan las condiciones de su sistema.

No Number/ NO-NMBER/ Incoming No Number :

- El interlocutor no notifica una identificación de llamada.
- No hay datos del número de teléfono.

No Data/ NO DATA :

- No hay lista de llamadas salientes.
- No hay lista de llamadas entrantes.

No Entry/ NO ENTRY :

El teléfono móvil no se ha registrado (emparejado).

Disconnect/ DISCONCT/ Non Connection/ Disconnected :

La unidad no se puede comunicar con el teléfono móvil.

Connect/ CONNECT :

La unidad se puede comunicar con el teléfono móvil.

HF Error 07/ HF ERR07:

No se puede acceder a la memoria.

- ➔ Apague la alimentación y vuelva a encenderla. Si el mensaje sigue apareciendo, pulse el botón de reposición en la unidad de control.

HF Error 68/ HF ERR68:

La unidad no se puede comunicar con el teléfono móvil.

- ➔ Apague la alimentación y vuelva a encenderla. Si el mensaje sigue apareciendo, pulse el botón de reposición en la unidad de control.

Especificaciones

Las especificaciones se encuentran sujetas a cambios sin previo aviso.

Sección de Bluetooth

Tecnología
: Bluetooth 1,2 certificada
Frecuencia
: 2,402 – 2,480 GHz
Potencia de salida
: +4 dBm (MAX), 0d Bm (AVE) Alimentación de Clase 2

General

Voltaje de funcionamiento (11 – 16 V admisibles)
: 14,4 V
Consumo
: 0,2 A
Dimensiones (An x A x P)
: 95 x 30 x 105 mm
3-3/4 x 1-3/16 x 4-1/8 pulgadas
Peso
: 0,78 lbs (0,35 kg)

KENWOOD