

IMPORTANT INSTRUCTIONS

SAVE THESE INSTRUCTIONS

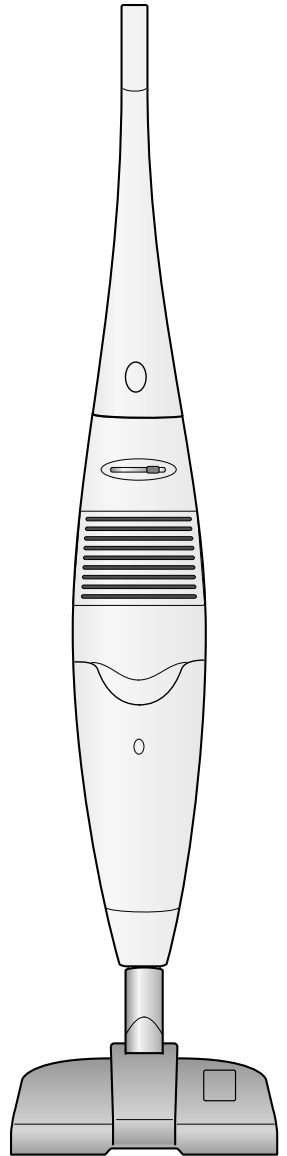

**LIGHTWEIGHT UPRIGHT
VACCUM CLEANER**

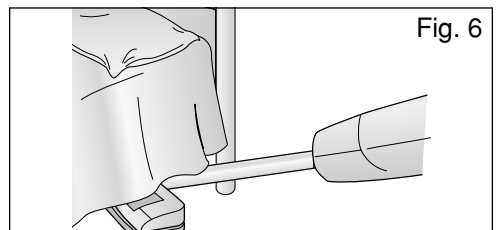
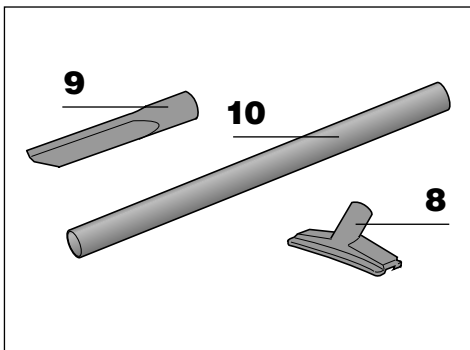
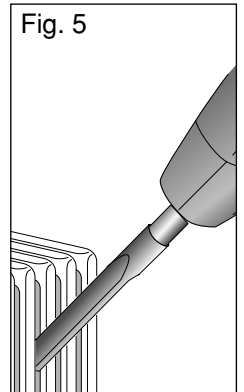
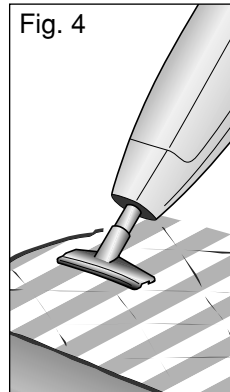
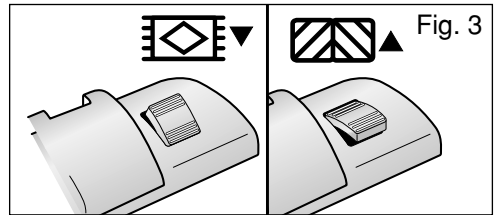
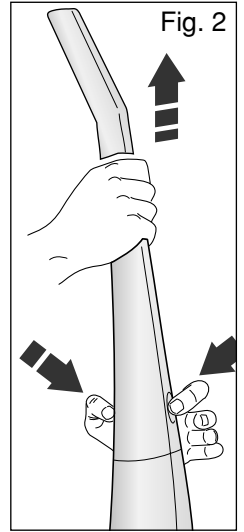
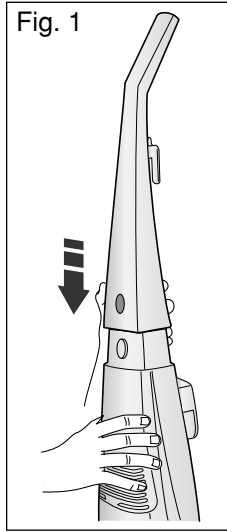
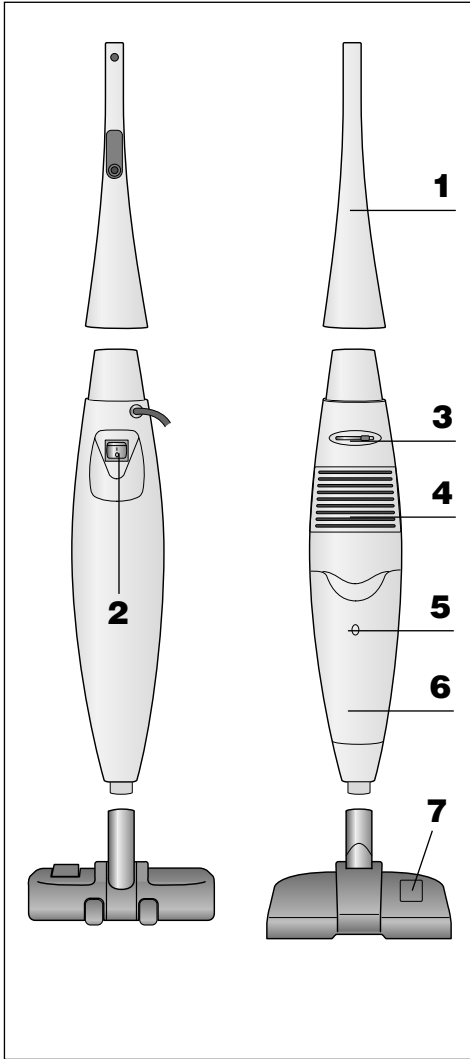



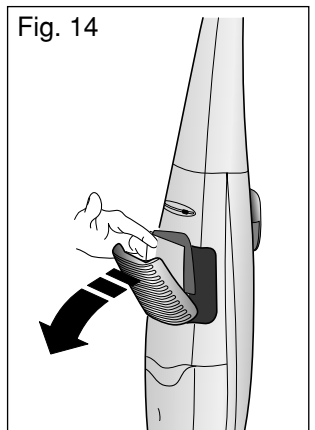
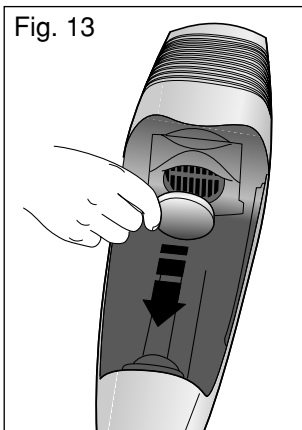
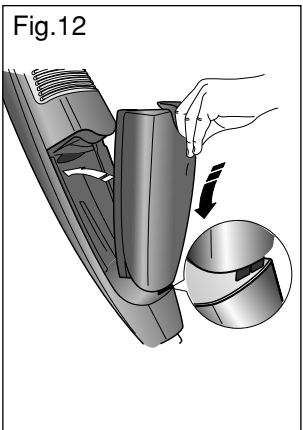
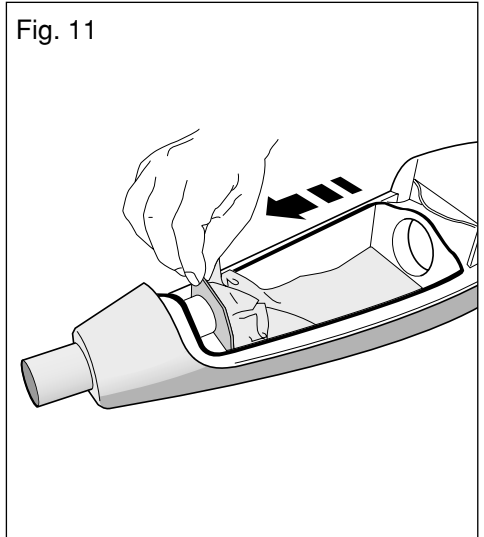
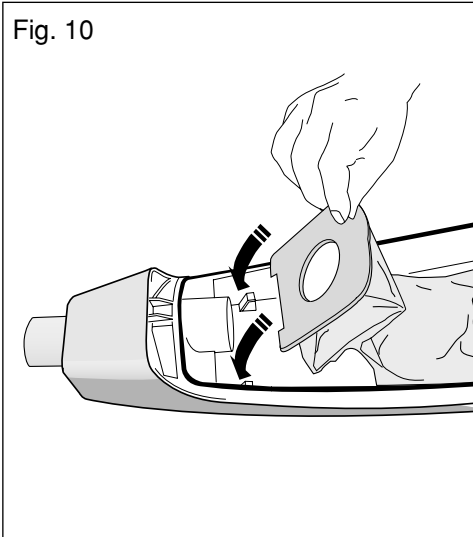
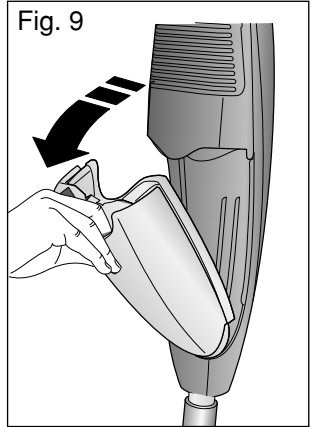
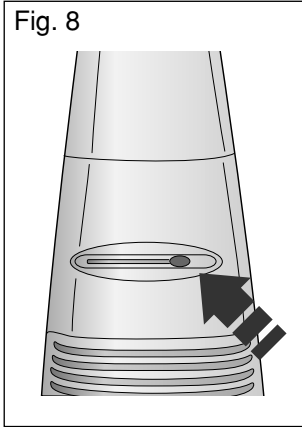
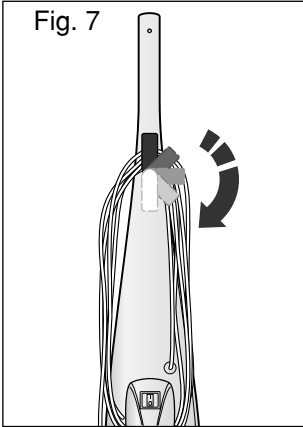



IMPORTANT SAFEGUARDS

When using electrical appliances, basic safety precautions should always be followed, including the following:

READ THE INSTRUCTIONS BEFORE USING THIS APPLIANCE

Warning: To reduce the risk of fire, electric shock, or injury:

- 1) Do not use outdoors or on wet surfaces.
- 2) Close supervision is necessary when any appliance is used by or near children. Do not allow vacuum to be used as a toy or to run unattended at any time.
- 3) Keep hair, loose clothing, fingers, feet and all parts of body away from openings, rotating agitator and other moving parts. Do not operate cleaner in bare feet or when wearing open toe shoes or sandals.
- 4) Do not pick up anything that is burning or smoking, such as cigarettes, matches or hot ashes.
- 5) Do not use to pick up flammable or combustible liquids such as gasoline or use in areas where they may be present.
- 6) Avoid picking up hard, sharp objects with the cleaner. They may damage the cleaner and the bag.
- 7) Always turn off this appliance before connecting or disconnecting motorized nozzle.
- 8) Do not use without dust bag or filters in place. Change bag frequently when picking up very fine materials such as powder.
- 9) Use extra care when cleaning on stairs.
- 10) Do not put any object into openings. Do not use with any opening blocked; keep free of dust, lint, hair, or anything that may reduce air flow.
- 11) Do not pull or carry by cord, use a cord as a handle, close door on cord or pull cord around sharp edges or corners. Do not run appliance over cord. Keep cord away from heated surfaces.
- 12) Always disconnect cord from electrical outlet before servicing the cleaner.
- 13) Unplug cleaner when not in use. Turn off all controls before unplugging.
- 14) Do not unplug by pulling on cord. To unplug, grasp the plug, not the cord. Never handle plug or appliance with wet hands.
- 15) The use of an extension cord is not recommended.
- 16) Do not use with damaged cord or plug. If appliance is not working as it should, has been dropped, damaged, left outdoors, or dropped into water, take it to a service center.
- 17) Use vacuum cleaner only for its intended use as described in the instructions. Use only attachments recommended.
- 18) To reduce the risk of electric shock, this appliance has a polarized plug (one blade is wider than the other). This plug will fit in a polarized outlet only one way. If the plug does not fit fully in the outlet, reverse the plug. If it still does not fit, contact a qualified electrician to install the proper outlet. Do not change the plug in any way.

SAVE THESE INSTRUCTIONS!

THIS PRODUCT IS FOR HOUSEHOLD USE ONLY

The manufacturer reserves the right to modify the appliance and/or accessories supplied without prior notice.

Dear Customer,

Thank you for the confidence you have placed in our company.

All our products are the result of consolidated experience in the design and production of appliances for household cleaning, and have been subject to meticulous technical tests.

This manual is designed to help you make the most of your appliance and to fully appreciate its superb quality.

We are certain that if you follow our suggestions, this appliance will give you absolute satisfaction and many years of service, while also easing your daily household cleaning tasks.

COMPONENTS DESCRIPTION

- 1) Handgrip
- 2) On/off switch
- 3) Suction power control
(Electronic model only)
- 4) Air exhaust micro-filter hatch cover
- 5) Full-bag indicator
- 6) Dust bag holder hatch cover
- 7) Carpet/floor brush
- 8) Upholstery nozzle
- 9) Crevice tool
- 10) Extension tube

SETTING UP FOR USE

Assembling the handgrip

To fit the handgrip to the body of the broom, simply push it in firmly until it clicks into place (fig.1).

To disengage, press on the spring clips with one hand while pulling the handgrip upwards with the other (fig.2).

Fitting on the accessories

To fit your machine with the correct accessory, simply push in the attachment until firmly in place.

- a) **Carpet/floor brush:** effectively vacuums up dust from both hard floors and carpets or rugs.

For hard floors, the brush lever should be set to the bristles extended symbol (.

For carpets or rugs, the lever should be set to the opposite bristles withdrawn symbol ( (fig.3).

- B) **Multi-purpose upholstery nozzle:** particularly suitable for cleaning sofas, chairs, upholstery, car interiors, blankets, mattresses, drapes, curtains, etc. (fig.4).
- C) **Crevice tool:** Ideal for cleaning corners, skirting boards, etc. (fig. 5).

Cleaning under low furniture

Remove attachment (if any) and carefully fit the extension tube onto the handgrip. Fit the recommended attachment and proceed to clean the desired area. To obtain maximum suction power, rotate the cleaner left or right whilst using forward and backward movements (Fig. 6).

Cleaning high areas or ceilings

Fit the handgrip with the extension tube and the recommended attachment. Use both hands to hold the appliance.

Operating Instructions

Unwind the power cord and plug in the machine. The cord storage hook swivels for quick release (fig.7).

Switching on the machine

To operate the machine, switch (2) must be on I position. The Electronic model has a slide switch for electronic suction control.

It is recommended to position the slide switch to the minimum setting before switching on the machine (fig. 8).

Electronic controls allow you to adjust suction power to the surface to be cleaned.

- Maximum power: for carpets, corners, borders, heavy dirt (grit, bread crumbs, etc.).
- Medium power: for energy saving and

reduced noise when cleaning hard floors and upholstery.

- Minimum power: indispensable for vacuuming delicate textiles and upholstery, to avoid strong suction on the fabric which may tear the fabric and reduce cleaning performance.

CLEANING AND MAINTENANCE

Before carrying out cleaning or maintenance, always remove the plug from the power socket.

Full-bag indicator (5)

The full-bag indicator is on the lower part of the broom and is activated when the suction hose is blocked or the dust bag is excessively full.

Changing the dust bag

Remove hatch cover (6) by pulling it outwards (fig.9)

Release the dust bag.

Fit with a new dust bag, making sure to slide the cardboard collar correctly into its grooves (fig. 10-11).

Replace the hatch cover and secure in place by pressing until it locks (fig.12).

Care of the motor filter

In order to maintain the maximum suction efficiency, and to ensure that the motor is adequately cooled and that the air vented from the appliance contains no dust particles, the motor filter should be cleaned regularly. Wash the motor filter in water with a little household detergent, and allow to dry thoroughly before replacing (fig.13).

Replacing the microfilter/s

The electrostatic 3M-filter assures a high-quality out-put of air as it retains dust, pollen, etc.

To maintain its efficiency, the micro-filter should be changed every 2-3 months.

To replace the micro-filter, lift the front air exhaust grille and remove filter. Replace with a new filter and close the grille pressing it down firmly (Fig. 14).

Storing the machine

Store leaning against a wall with the power head with brush down to prevent slipping.

Or else, hang on the wall by the hole in the handgrip on a nail, hook, or a screw with plug.



PROTECT YOUR INVESTMENT WITH DELONGHI'S EXTENDED SERVICE PLAN

For your convenience and protection an optional Extended Service Plan is available!

At a small cost you may be sure that if your small appliance needs repair, it will be repaired at no cost for parts and labor, for a period of two years beyond the manufacturer's limited warranty.

If you choose to enroll, please detach and fill out this form and mail with payment (check or money order only) in an envelope. Your extended service plan certificate will be sent to you by return mail.

PLEASE PRINT

Name: _____

Address: _____

City: _____ State: _____ Zip: _____

TWO YEARS EXTENDED SERVICE PLAN

Food processor	\$ 15.00
Toasters	\$ 10.00
Espresso	\$ 16.00
Toaster ovens	\$ 12.00
Deep fryers & barbecues & contact-grills	\$ 12.00
Heaters	\$ 10.00
Floor Care	\$ 16.00

NJ - CA - NY - WA residents please add sales tax _____
(check for money order for this amount) total: _____

Date of purchase: _____ Model: _____

Small appliance serial no. _____

Signature: _____

MAIL TO:

**DeLonghi America, Inc.
PARK 80 WEST, PLAZA ONE
SADDLE BROOK, NJ 07663
ATTN. CONSUMER SERVICE DEPT.**





DeLonghi

Limited Warranty

What Does This Warranty Cover? We warrant each appliance to be free from defects in material and workmanship. Our obligation under this warranty is limited to replacement or repair, free of charge at our factory or authorized service centers, of any defective part or parts thereof other than parts damaged in transit, which shall be returned to us, transportation prepaid. This warranty shall apply only if the appliance is used in accordance with the factory directions which accompany it, and on an Alternating Current (AC) circuit.

How Long Does The Coverage Last? This warranty runs for one year from the date of delivery and applies only to the original purchaser.

What Does This Warranty Not Cover? This warranty does not cover defects or damage of the appliance which result from repairs or alterations to the machine outside our factory or authorized service centers, nor shall it apply to any appliance which has been subject to abuse, misuse, negligence or accidents. Also, consequential and incidental damages resulting from the use of this product or arising out of any breach of contract or breach of this warranty are not recoverable under this warranty. Some states do not allow the exclusion or limitation of incidental or consequential damages, so the above limitation may not apply to you.

How Do You Get Service? If repairs become necessary or spare parts are needed, please write to:

De'Longhi America Inc.

Park 80 West Plaza One

Saddle Brook, N.J. 07663

or call Service **Tel. No. 800-322-3848**

The above warranty is in lieu of all other express warranties and representations; All implied warranties are limited to the applicable warranty period set forth above. This limitation does apply if you enter into an extended warranty in connection with De'Longhi. Some states do not allow limitations on how long an implied warranty lasts, so the above exclusions may not apply to you. De'Longhi does not authorize any other person or company to assume for it any liability in connection with the sale or use of its appliance.

How Does State Law Apply? This warranty gives you specific legal rights, and you may also have other rights which vary from state to state.



CONSIGNES DE SECURITE

Il est toujours de mise de prendre certaines précautions lorsqu'on utilise un appareil électrique. La friteuse ne fait pas exception à la règle:

LISEZ TOUTES LES INTRUCTIONS AVANT L'UTILISATION DE L'APPAREIL

Attention! Pour réduire les risques d'incendie, de choc électriques ou de blessure:

- 1) Ne pas utiliser l'appareil à l'extérieur et ne pas aspirer de matières humides.
- 2) Ne pas permettre aux enfants de jouer avec l'appareil. Une attention particulière est nécessaire lorsque l'appareil est utilisé par des enfants ou à proximité de ces derniers.
- 3) Maintenir les cheveux, les vêtements amples, les doigts et toutes les parties du corps à l'écart des ouvertures et des pièces mobiles.
- 4) Ne pas aspirer de matières en combustion ou qui dégagent de la fumée, comme des cigarettes, des allumettes ou des cendres chaudes.
- 5) Ne pas aspirer des liquides inflammables ou combustibles, comme de l'essence, et ne pas faire fonctionner dans des endroits où peuvent se trouver de tels liquides.
- 6) Eviter d'aspirer des objets durs ou coupants, pour ne pas endommager le sac à poussière et l'appareil lui-même. Ne pas utiliser l'appareil pour aspirer clous, épingles, vis, pièces de monnaie ou objets métalliques.
- 7) Mettre toutes les commandes à la position arrêt avant de débrancher l'appareil.
- 8) Ne pas utiliser l'appareil si le sac à poussière ou le filtre n'est pas en place.
- 9) User de la prudence lors du nettoyage des escaliers.
- 10) Ne pas introduire d'objets dans la bouche d'aspiration. Ne pas utiliser l'appareil avec une de ses ouvertures bouchée. Garder le suceur libre de poussière, cheveux, gaz, ou toute autre matière pouvant réduire le flux d'aspiration.
- 11) Ne pas tirer soulever ou traîner l'appareil par le câble. Ne pas utiliser le câble comme une poignée, le coincer dans l'embrasure d'une porte ou l'appuyer contre des arêtes vives ou de coins. Ne pas faire rouler l'appareil sur le câble à l'écart des surfaces chaudes.
- 12) Débrancher l'appareil lorsque l'appareil n'est pas utilisée et avant l'entretien.
- 13) Ne pas tirer sur le cordon d'alimentation pour détacher la fiche de la prise de courant.
- 15) N'est pas conseillé d'utilisation d'un câble de rallonge.
- 16) Ne pas mettre en marche l'appareil s'il paraît défectueux. Ne pas l'utiliser avec le cordon d'alimentation ou la fiche endommagés. Si l'appareil est tombé, a été laissé à l'extérieur, a été mouillé ou plongé dans l'eau, apportez-le à un Centre de service après vente agréé.
- 17) Utiliser l'appareil uniquement pour les travaux ménagers, en suivant les indications contenues dans cette notice, et uniquement avec les accessoires fournis dans l'équipement.
- 18) Afin de limiter le danger de décharge électrique, cet appareil est équipé d'une fiche polarisée (une lame est plus large que l'autre). La fiche peut être introduite dans la prise polarisée dans une seul sens. Si elle ne rentre pas malgré tout, contactez un technicien qualifié afin qu'il installe une prise adéquate. Ne remplacez la fiche en aucun cas.

CONSERVER CES INTRUCTIONS!

UTILISER L'APPAREIL UNIQUEMENT POUR LES TRAVAUX MÉNAGERS

La maison productrice se réserve d'apporter, sans préavis, des modifications aux appareils et aux accessoires avec lesquels ils sont fournis.

Cher client,

Nous vous félicitons du choix que vous venez de faire, et nous vous remercions pour la confiance que vous avez bien voulu nous accorder.

Chacun de nos produits est le fruit d'une expérience consolidée dans la conception et la production d'appareils électroménagers, complétée par des tests techniques méticuleux.

Nous avons préparé ce manuel pour vous permettre d'utiliser au mieux votre appareil, et d'en apprécier à fond toutes les qualités.

Si vous suivez scrupuleusement les suggestions que nous vous donnons dans ce manuel, nous sommes certains que vous pourrez tirer parti de l'aspirateur pendant longtemps, et que vous en serez pleinement satisfaits. Avec ce produit, les opérations quotidiennes du ménage vous sembleront plus faciles.

DESCRIPTION

- 1) Poignée manche
- 2) Interrupteur marche/arrêt
- 3) Régulateur de la puissance d'aspiration (uniquement sur version Electronique)
- 4) Grille logement micro-filtres sortie d'air
- 5) Indicateur sac plein
- 6) Couvercle logement sac à poussières
- 7) Brosse tapis/sols
- 8) Suceur pour capitonnés
- 9) Suceur plat effilé
- 10) Tuyau rigide de rallonge

PREPARATION À L'EMPLOI

Montage de la poignée

Pour accrocher la poignée au corps du balai, il suffit de la pousser bien à fond jusqu'à ce que les boutons de fixation fassent un dé clic (fig.1).

Pour la décrocher, appuyez sur les boutons de fixation avec les doigts d'une main et en même temps tirez-la avec l'autre main vers le haut (fig.2).

Montage des accessoires

Pour accrocher parfaitement les accessoires à votre appareil, il faut les pousser bien à fond.

A) **Brosse tapis/sols:** cet accessoire aspire efficacement la poussière des sols durs aussi bien que celle des tapis ou de la moquette. Pour aspirer sur sols durs la pédale de la brosse doit être enfoncée du

côté symbole (☒▲) (poils sortis). Au contraire, pour aspirer tapis et moquettes la pédale devra être enfoncée du côté opposé (☒▼) (poils rentrés) (fig.3).

- B) **Suceur multi-usages pour capitonnés:** convient particulièrement pour le nettoyage de canapés, chaises, tapisseries, intérieures de voitures, couvertures, matelas, rideaux, etc. (fig.4).
- C) **Suceur plat effilé:** convient pour nettoyer les coins, les bords, etc. (fig.5).

Pour nettoyer sous les meubles bas

Décrochez l'accessoire et introduisez avec soin bien à fond, le tuyau rigide de rallonge. Placez alors l'accessoire pour effectuer le nettoyage désiré. Pour obtenir une aspiration optimale, il faut tourner d'un mouvement de poignet à gauche ou à droite le corps de l'appareil, en le poussant en avant et en arrière (Fig. 6).

Pour nettoyer des endroits situés en hauteur ou au plafond

Accrochez avec soin bien à fond le tuyau rigide de rallonge et l'accessoire de nettoyage approprié. Utilisez vos deux mains pour soutenir le balai électrique.

Mode d'emploi

Déroulez le câble d'alimentation et branchez la fiche. Le câble est retenu par un crochet à détachement rapide. Faites tourner le crochet pour libérer le câble (fig.7).

Fonctionnement

Pour allumer l'appareil, placez l'interrupteur (2) sur la position (I). La version électronique est équipée d'un curseur pour le contrôle électronique de la puissance.

Avant d'allumer l'appareil il est recommandé de garder le curseur sur la position minimum (fig.8).

La régularisation électronique permet de varier la puissance d'aspiration afin de l'adapter au type de surface à traiter.

- Puissance maximum: est conseillée pour les revêtements textiles, les coins, les bords et la grosse saleté (petits cailloux, miettes de pain etc.).
- Puissance moyenne: permet d'économiser de l'énergie et rend l'appareil plus silencieux. Cette position est largement suffisante pour éliminer la poussière sur les sols durs et les tapisseries.
- Puissance minimum: est indispensable pour aspirer des objets délicats et légers tels que les revêtements textiles en tissu léger, afin d'éviter que le tissu ne soit aspiré et rende ainsi difficile l'opération de nettoyage.

NETTOYAGE ET ENTRETIEN DE VOTRE APPAREIL

Retirer toujours la fiche de la prise de courant avant d'effectuer n'importe quelle opération d'entretien.

Indicateur de sac plein (5)

L'indicateur sac plein est situé sur la partie inférieure du balai et se met en marche quand le conduit d'aspiration est bouché ou quand le sac à poussières en papier est trop plein.

Remplacement sac à poussières

Enlevez le couvercle (6) en le tirant vers l'extérieur (fig.9). Désenfiler le sac à poussières de son logement.

Insérez le nouveau sac, en veillant à enfiler le petit carton dans les coulisses relatives (fig.10-11).

Remettez le couvercle et fermez-le en appuyant bien à fond jusqu'à ce qu'on entende un déclic (fig.12).

Entretien du filtre moteur

Pour obtenir une aspiration optimale, un excellent refroidissement du moteur, un nettoyage parfait et l'absence de particules de poussière dans l'air évacué, il est indispensable que le filtre moteur soit toujours propre. Pour cela, il suffit de le laver périodiquement avec de l'eau et du déterfiant et de le remettre dans son logement lorsqu'il est sec (fig.13).

Remplacement micro-filtre(s)

Le filtre électro-statique 3M garantit une émission d'air de grande qualité car il retient les poussières, pollens etc.

Soulevez la grille de fixation et retirez le filtre. Placez un nouveau filtre et refermez en appuyant bien à fond (Fig. 14). Il est vivement conseillé de changer souvent le micro-filtre (environ tous les 2-3 mois) pour éviter la circulation de bactéries dans l'air ambiant.

Pour ranger l'appareil

Appuyez-le contre un mur avec la brosse combinée tapis/sols, brosse vers l'extérieur pour ne pas la faire glisser. Ou bien, accrochez-la au mur à l'aide d'un clou ou mieux d'une vis à cheville à enfiler dans le trou fait exprès situé sur le manche.



DeLonghi

WARRANTY

All DE'LONGHI electrical appliances are guaranteed to be free from defects in material and workmanship. Our obligation under this warranty is limited to replacement or repair, free of charge, at our factory or authorized Service Centers, on any defective part or parts thereof other than parts damaged in transit, which shall be returned to us, transportation pre-paid, within one year from the date of delivery to the purchaser/user. This warranty shall apply only if the appliance is used in accordance with the factory directions which accompany and representations and any other obligation or responsibility of the manufacturer. No other person or company is authorized to assume for us any liability in connection with the sale or use of our products.

This warranty does not cover appliances that have been repaired or modified outside our factory, nor to appliances which have been subject to misuse, negligence or accidents. If repairs become necessary or spare parts are needed, please write to:

DE' LONGHI CANADA
5610 TIMBERLEA BLDV
MISSISSAUGA, ONTARIO
L4W4M6 CANADA



DeLonghi

GARANTIE

Nous garantissons que tous les APPAREILS ELECTRIQUES DE'LONGHI sont exempts de tout défaut de matériaux de fabrication. Notre obligation vis-à-vis de cette garantie est limitée au remplacement ou à la réparation, gratuite dans notre usine, de toutes les pièces défectueuses autres que les pièces endommagées durant le transport, qui nous seront retournées - transport payé d'avance - endéans un an après la livraison à fabricant lesquelles accompagnent l'appareil, et si l'appareil a été utilisé sur courant alternatif (AC). Cette garantie remplace toutes les autres garanties et représentations, exprimées ou implicites, et toutes autres obligations ou responsabilités de notre part. Nous n'autorisons aucune autre personne ou compagnie à assumer pour nous une quelconque responsabilité pour la vente ou l'utilisation de notre appareil.

Cette garantie ne s'appliquera ni aux appareils qui seront réparés ou endommagés hors de notre usine, ni aux appareils qui auront fait l'objet d'une mauvaise utilisation, d'une négligence ou d'un accident.

Si des réparations ou des pièces de rechange sont nécessaires, veuillez écrire à:

DE' LONGHI CANADA
5610 TIMBERLEA BLDV
MISSISSAUGA, ONTARIO
L4W4M6 CANADA

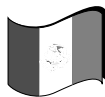

MEDIDAS DE PROTECCIÓN IMPORTANTES

Cuando se usan aparatos eléctricos, deben tomarse siempre medidas de seguridad, en las que incluimos las que siguen:

LEA LAS INSTRUCCIONES ANTES DE USAR EL APARATO.

Atención: para disminuir los riesgos de incendio, electrocución o accidentes:

- 1) No use el aparato en el exterior o sobre superficies mojadas.
- 2) Extremar su vigilancia cuando use el aparato cerca de niños o cuando son ellos mismos quienes lo usan.
- 3) No permita que la aspiradora sea usada como un juguete o que funcione sin vigilancia.
- 4) Mantenga lejos de los orificios, del agitador rotante u de otras partes en movimiento cabellos, prendas de vestir sueltas, dedos, pies y todas las demás partes del cuerpo. No use la aspiradora descalzo o con calzado descubierto o con sandalias.
- 5) No aspire objetos que se estén quemando o aún sin apagar del todo: cigarrillos, cerillas o cenizas aún calientes.
- 6) No use el aparato para aspirar líquidos o combustibles inflamables como la gasolina, ni use tampoco el aparato en áreas donde puedan estar presentes estos productos.
- 7) Evite aspirar con el aparato objetos duros y cortantes. Podrían estropear la aspiradora y la bolsa.
- 8) Apague siempre el aparato antes de acoplar o desacoplar la boquilla motorizada.
- 9) No use el aparato con las bolsas recogepolvo o los filtros sin colocar. Cambie con frecuencia las bolsas si aspira materiales muy finos como el polvo.
- 10) Extremar sus precauciones cuando limpie las escaleras.
- 11) No cubra los orificios con ningún objeto. No use el aparato con los orificios tapados; manténgalos libres de polvo, hilas, cabellos o cualquier tipo de material que pueda reducir el caudal de aire.
- 12) No use el cable para tirar o transportar el aparato. Utilice el cable como una empuñadura, cierre la puerta para encerrar el cable o enrolle el cable alrededor de los bordes sobresalientes o ángulos. No deje que el cable entre en contacto con superficies calientes.
- 13) Desenchufe siempre el aparato de la corriente antes de iniciar el mantenimiento de la aspiradora.
- 14) Desenchufe el aparato cuando no lo use. Apague todos los botones antes de desenchufarlo.
- 15) No tire del cable para desenchufar el aparato, tire de la clavija y no del cable. No toque nunca la clavija, ni el aparato con las manos mojadas.
- 16) Desaconsejamos el uso de alargadores.
- 17) No use el aparato con el cable o la clavija estropeados. Si el aparato no funciona como es debido, ha sufrido una caída accidental, se ha estropeado, ha permanecido en la calle, o ha sido sumergido en el agua, llévelo a un centro de asistencia.
- 18) Use la aspiradora solamente para los usos para los que ha sido concebida como se describe en estas instrucciones. Use solamente los accesorios recomendados.
- 19) Para disminuir el riesgo de electrocución, este aparato cuenta con una clavija polarizada (un lado más ancho que el otro). La clavija encaja en una toma polarizada solamente orientada en un sentido. Si no encaja completamente en la toma, invierta la clavija. Si sigue sin encajar, contacte un electricista cualificado para instalar una toma apropiada. Bajo ningún concepto, debe cambiar la clavija.

CONSERVE ESTAS INSTRUCCIONES

ESTE PRODUCTO DEBE SER DESTINADO ÚNICAMENTE AL USO DOMÉSTICO.

El fabricante se reserva el derecho de poder modificar el aparato y/o accesorios suministrados sin previo aviso.

Estimado cliente,

Le damos las gracias por haber depositado su confianza en nuestra empresa.

Todos nuestros productos son el fruto de una experiencia consolidada en el diseño y en la fabricación de aparatos para la limpieza doméstica y han sido sometidos a tests técnicos rigurosos.

Este manual ha sido redactado para ayudarle a sacar el máximo rendimiento del aparato y para que pueda apreciar completamente su calidad excepcional.

Estamos seguros de que si sigue nuestros consejos, este aparato le satisfará absolutamente y durante numerosos años de utilización, facilitándole al mismo tiempo sus tareas diarias de limpieza doméstica.

DESCRIPCION

- 1 Empuñadura mango
- 2) Interruptor de encendido/apagado
- 3) Regulador de la potencia de aspiración (sólo versión Electronic)
- 4) Parrilla espacio micro-filtros de salida del aire
- 5) Indicador bolsa llena
- 6) Tapa del contenedor de la bolsa recoge-polvo
- 7) Cepillo alfombras/suelos
- 8) Boquilla para acolchados
- 9) Boquilla para espacios difíciles
- 10)Tubo rígido de extensión

PREPARACION PARA EL USO



Montaje del mango

Para colocar el mango en el cuerpo de la escoba, empújelo hacia adentro hasta que los pulsantes hagan click (fig.1).

Para quitarlo, tenga presionados los pulsantes con los dedos de una mano y al mismo tiempo con la otra mano tírelo hacia arriba (fig.2).

Montaje de los accesorios

Para la correcta conexión de los accesorios al cuerpo de la máquina es necesario empujarlos bien hacia dentro.

- A) **Cepillo alfombras/suelos:** aspira el polvo con eficacia tanto de suelos duros como de alfombras o moquetas. Para aspirar sobre suelos duros tiene que pulsar el pedal del cepillo por la parte del símbolo () (cerdas salientes). En cambio, para aspirar alfombras y moquetas, tiene que pulsar el pedal por la parte contraria () (cerdas recogidas) (fig.3).
- B) **Boquilla multiusos para acolchados:** ideal sobre todo para la limpieza de sofás, sillas, tapicerías, interior de coches, colchones, cortinas, etc. (fig.4).
- C) **Boquilla para espacios difíciles:** ideal para limpiar las esquinas, bordes, etc. (fig.5).

Para limpiar debajo de muebles bajos

Retire el accesorio e introduzca con firmeza el tubo rígido de extensión y coloque el accesorio adecuado para la limpieza. Para obtener el máximo de eficacia gire el aparato hacia la derecha o hacia la izquierda, mientras para limpiar proceda hacia delante/detrás (Fig. 6).

Para limpiar puntos altos o el techo

Coloque el tubo de extensión y el accesorio

adecuado. Utilice ambas manos para sostener la escoba eléctrica.

Instrucciones para el uso

Desenrolle el cable de alimentación y enchufe el aparato. El cable está enrollado en un gancho de desenrollado rápido. Gire el gancho para sacar el cable (fig.7).

Funcionamiento

Para encender el aparato, ponga el interruptor (2) en la posición I. La versión está dotada de un regulador para el control electrónico de la potencia.

Antes de encender el aparato es aconsejable que tenga el regulador en la posición de mínimo (fig.8).

La regulación electrónica permite variar la potencia de aspiración para adaptarla al tipo de superficie a tratar.

- Potencia máxima: es aconsejable para suelos de tejido, esquinas, bordes y muy sucio (piedrecillas, migas de pan, etc.)
- Potencia intermedia: permite ahorrar energía eléctrica y disminuye el ruido, es muy eficaz para eliminar el polvo sobre suelos duros y tapicería.
- Potencia mínima: imprescindible para aspirar sobre objetos delicados y ligeros como revestimientos en tejido ligero, para evitar la succión de la tela y pueda ser difícil limpiar.

LIMPIEZA Y MANTENIMIENTO DEL APARATO

Antes de efectuar cualquier operación de mantenimiento, desenchufe el aparato de la toma de corriente.

Indicador de bolsa llena (5)

El indicador para la bolsa llena está situado en la parte inferior de la escoba y se activa cuando el conducto de aspiración está obstruido o bien cuando la bolsa de papel recoge-polvo está demasiado llena.

Sustitución bolsa recoge-polvo

Saque la tapa (6) tirando hacia afuera (fig.9).

Sacar la bolsa recoge-polvo de su sitio.

Meta la nueva bolsa, teniendo cuidado en colocar el cartoncillo en las guías correspondientes (fig.10-11).

Vuelva a colocar la tapa y ciérrela presionando bien a fondo hasta oír un clic de cierre (fig.12).

Mantenimiento del filtro motor

Para garantizar la máxima fuerza de aspiración, el enfriamiento óptimo del motor y la absoluta limpieza y ausencia de polvo en el aire de salida se recomienda mantener limpio el filtro motor. Es suficiente lavarlo periódicamente con agua y normal detergente y una vez seco, volverlo a colocar en su asiento (fig.13).

Sustitución del microfiltro/s

El filtro 3M electrostático retiene polvo, polen, etc. por ello garantiza una producción de aire de alta calidad.

Abra la parrilla frontal de salida de aire y retire el filtro. Remplácelo por uno nuevo y cierre la parrilla (Fig. 14). Sería aconsejable cambiar a menudo el microfiltro (cada 2-3 meses) para evitar la circulación de bacterias en el aire del ambiente.

Para guardar el aparato

Apóyelo contra la pared con el cepillo alfombras/suelos con las cerdas hacia afuera para que no resbale o bien, cuélguelo en la pared con un clavo o con un tornillo (encontrará el agujero correspondiente en la empuñadura).

GARANTIA LIMITADA

Garantizamos todo producto DE'LONGHI por defectos de material y mano de obra. Nuestra obligación dentro de esta garantía es proporcionar gratuitamente las refacciones y el servicio durante un año a partir de la fecha de compra. Esta garantía se aplicará únicamente si el producto se utiliza de acuerdo con las anexas instrucciones del fabricante y con un circuito de corriente alterna (AC). Esta garantía reemplaza a cualquier otra garantía y acuerdo, expreso o implícito y a todas las demás obligaciones o responsabilidades de nuestra parte. No autorizamos a ninguna otra persona o compañía a asumir nuestras responsabilidades relacionadas con la venta y el uso de nuestro producto. Esta garantía no implica ninguna responsabilidad de parte nuestra en relación con la venta o el uso de nuestro producto. Esta garantía no es válida para los productos que hayan sido reparados o alterados fuera de nuestra fábrica ni tampoco para los productos que hayan sido sometidos a uso inadecuado, negligencia o accidentes. Si se necesitan reparaciones o refacciones, se ruega escribir a:

TEL. DE SERVICIO
5 - 549-8362

DEMOTECNIC S.A. DE C.V.
Col. Parque San Andrés
Coyoacán
04120 MEXICO, D.F.