

CRT Monitor

User Manual

Instrucciones de Operación

Instruções de Uso

I07S61 / I07S63

PHILIPS

Additional information available at our website:

Información adicional disponible en nuestro sitio:

Informação adicional disponível em nosso site:

www.philips.com

Specifications subject to change without notice.
All dimensions shown are approximate.

Las especificaciones están sujetas a cambios sin previo aviso.
Todas las dimensiones son valores aproximados.

As especificações estão sujeitas a alterações sem aviso prévio.
Todas as dimensões são valores aproximados.

© 2003 Koninklijke Philips Electronics N.V.

All rights reserved. Reproduction, copying, usage,
modifying, hiring, renting, public performance, transmission
and/or broadcasting in whole or part is prohibited
without the written consent of Philips Electronics N.V.

Microsoft and the Microsoft Internet Explorer logo are registered trademarks
or trademarks of Microsoft Corporation in the United State and/or other countries.
Made with Macromedia is a trademark of Macromedia, Inc.
Adobe, Acrobat, and the Acrobat logo are trademarks of Adobe System Incorporated.
QuickTime and the QuickTime logo are trademarks used under license.
QuickTime is registered in the U.S. and other countries.

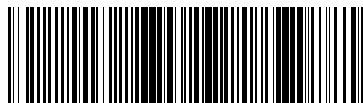

41C 779813 1B6036

**PRODUZIDO NO
PÓLO INDUSTRIAL
DE MANAUS**



CONHEÇA A AMAZÔNIA
FABRICADO POR C.N.P.J. 04.176.689/0001-60

Before operating the monitor please read this manual thoroughly. This manual should be retained for future reference.

Contents

Packing list -----	1
Precautions -----	2
Installation Instructions -----	3
Swivel Base -----	3
Power cord -----	3
Video cable -----	4
Operating Instructions -----	5
General Instructions -----	5
Front panel control -----	6
How to adjust a setting -----	6
Adjusting the picture -----	7-8
Plug and play -----	9
Technical Support (FAQ) -----	10
Appendix A – Specifications -----	11-12
Appendix B – Factory Preset Timing Table -----	13
Your International Guarantee -----	14

ENGLISH

PACKING LIST

The product package should include the following items:

1. Pure Flat Color Monitor
2. Owner's Manual
3. Power Cord
4. Swivel Base

PRECAUTIONS

- Do not use the monitor near water, e.g. near a bathtub, washbowl, kitchen sink, laundry tub, swimming pool or in a wet basement.
- Do not place the monitor on an unstable cart, stand, or table. If the monitor falls, it can injure a person and cause serious damage to the appliance. Use only a cart or stand recommended by the manufacturer or sold with the monitor. If you mount the monitor on a wall or shelf, use a mounting kit approved by the manufacturer and follow the kit instructions.
- Slots and openings in the back and bottom of the cabinet are provided for ventilation. To ensure reliable operation of the monitor and to protect it from overheating, be sure these openings are not blocked or covered. Do not place the monitor on a bed, sofa, rug, or similar surface. Do not place the monitor near or over a radiator or heat register. Do not place the monitor in a bookcase or cabinet unless proper ventilation is provided.
- The monitor should be operated only from the type of power source indicated on the label. If you are not sure of the type of power supplied to your home, consult your dealer or local power company.
- The monitor is equipped with a three-pronged grounded plug, a plug with a third (grounding) pin. This plug will fit only into a grounded power outlet as a safety feature. If your outlet does not accommodate the three-wire plug, have an electrician install the correct outlet, or use an adapter to ground the appliance safely. Do not defeat the safety purpose of the grounded plug.
- Unplug the unit during a lightning storm or when it will not be used for long periods of time. This will protect the monitor from damage due to power surges.
- Do not overload power strips and extension cords. Overloading can result in fire or electric shock.
- Never push any object into the slot on the monitor cabinet. It could short circuit parts causing a fire or electric shock. Never spill liquids on the monitor.
- Do not attempt to service the monitor yourself; opening or removing covers can expose you to dangerous voltages and other hazards. Please refer all servicing to qualified service personnel.
- To ensure satisfactory operation, use the monitor only with UL listed computers which have appropriate configured receptacles marked between 100 - 240V AC, Min. 2.5A.
- The wall socket shall be installed near the equipment and shall be easily accessible.
- Attention: Disconnect the power cord to stop the power supply to the monitor.

INSTALLATION INSTRUCTIONS

Swivel Base

To attach the swivel base to the monitor, do the following:

- Carefully turn the monitor on its side or upside down. (see figure 1)
- Locate the cavities at the bottom front of the monitor.
- Insert the pegs on the swivel base into these cavities. Push the swivel base forward until the swivel base locks in place.
- To remove the swivel base, hold the bottom of the swivel base, then push it out.

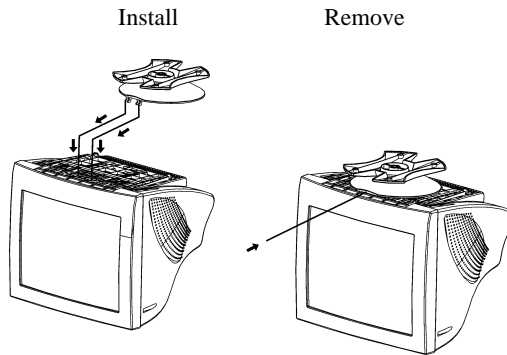

Figure 1 Installing and Removing the Swivel Base

Power Cord

Power Source:

1. Make sure the power cord is the correct type that required in your area.
2. This monitor has a universal power supply that allows operation in either 100/120V AC or 220/240V AC voltage area. (No user adjustment is required.)
3. Connect the power cord into your monitor's power input socket, and then plug the other end into a 3-pin AC power outlet. The power cord may be connected to either a wall power outlet or the power outlet socket on your PC, depending on the type of power cord supplied with your monitor.

Video cable

Connecting the Video Cable: the monitor comes with a built-in video cable. Plug the signal cable's 15-pin connector into the computer's video port and tighten the two screws on the cable connector.(see figure 2)

Caution:*Don't bend the signal cable, otherwise it will break the inner wire.*

Connecting the Power Cord: Plug the power cord into the monitor's AC power jack. Then plug the power cord into a grounded AC outlet, UL-approved power strip, or the power output socket on your PC.

Caution: *If the AC outlet is not grounded (only two holes), install the proper grounding adapter (not supplied).*

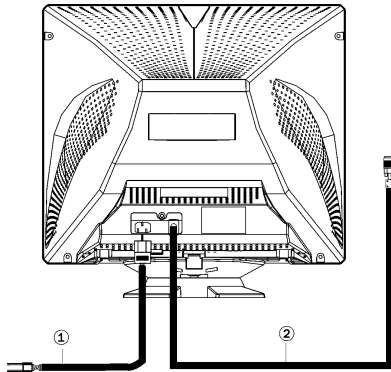

Figure 2 Connecting Cables

1.	Power Cord
2.	Signal Cable

OPERATING INSTRUCTIONS

General Instructions

The power switch is located at front panel of the monitor. Press the power switch to turn the monitor on or off. The other control knobs are located at the base of the monitor (See Figure 3). By changing these settings, the picture can be adjusted to your personal preferences.

- The power cord should be connected.
- Connect the video cable from the monitor to the video card.
- To turn the monitor on, press the POWER switch to ON position. The power indicator will light up.
- Your monitor features a unique quick switch system which provides a picture within seconds after the monitor is switched on.

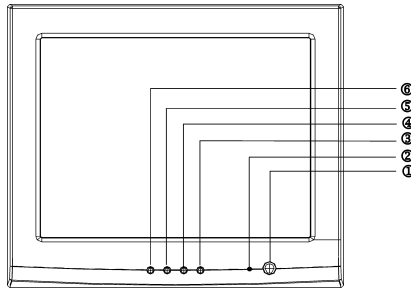

Figure 3 External Control Knob





EXTERNAL CONTROLS

1.	POWER
2.	POWER INDICATOR
3.	MENU
4.	CONTRAST/▶
5.	BRIGHTNESS/◀
6.	EXIT

Notes

- Do not install the monitor in a location near heat sources such as radiators or air ducts, or in a place subject to direct sunlight, or excessive dust or mechanical vibration or shock.
- Save the original shipping carton and packing materials, as they will come in handy if you ever have to ship your monitor.
- For maximum protection, repackage your monitor as it was originally packed at the factory.
- To keep the monitor looking new, periodically clean it with a soft cloth. Stubborn stains may be removed with a cloth lightly dampened with a mild detergent solution. Never use strong solvents such as thinner, benzene, or abrasive cleaners, since these will damage the monitor. As a safety precaution, always unplug the monitor before cleaning it.

FRONT PANEL CONTROL

- **Power:**
Press this knob to switch ON/OFF the monitor's power.
- **MENU :**
Active OSD menu or function adjust confirm.
- **Contrast**  /  :
Adjust contrast or function adjust.
- **Brightness**  /  :
Adjust brightness or function adjust.
- **EXIT :**
Press the EXIT key to disable OSD menu.
- **Power Indicator :**
Green — Power On mode.
Orange — Off mode.

How to adjust a setting

The monitor controls are accessed by pressing button MENU to enable OSD (On-Screen-Display). The main menu will be displayed as follows.

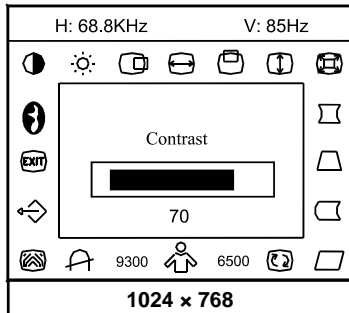













Figure 4 The OSD Message

Note: If adjustment or selection of any OSD menu is not made for more than 10 seconds, the current setup will be saved and the OSD will disappear automatically.

Adjusting the picture

The description for functional control icons

1. CONTRAST  :
Adjust the picture contrast.
2. BRIGHTNESS  :
Adjust the picture brightness.
3. H-CENTER  :
Adjust the horizontal position of the picture.
4. H-SIZE  :
Adjust the picture's horizontal size.
5. V-CENTER  :
Adjust the vertical position of the picture.
6. V-SIZE  :
Adjust the picture's vertical size.
7. ZOOM  :
Adjust the picture's horizontal and vertical size simultaneously.
8. PINCUSHION  :
Adjust the pincushion and barrel.
9. TRAPEZOID  :
Adjust the picture's trapezoid distortion.
10. PIN-BALANCE  :
Adjust to compensate the pincushion unbalance.
11. PARALLELOGRAM  :
Adjust the picture to be a rectangle.
12. ROTATION  :
Adjust the picture tilt to horizontal position.
13. 6500K /9300K (COLOR TEMPERATURE) :
The color temperature for 6500°K is $x=0.313$, $y=0.329$ and 9300°K is $x=0.283$, $y=0.297$. It presents two different color sets on the screen. You can select 9300°K or 6500°K by pressing MENU Key.

14. USER COLOR (Red / Blue)  :

If the 9300°K normal white or 6500°K warmer white do not satisfy your desire, properly adjust R . B GAIN controls to obtain your optimum whiteness level.

15. DEGAUSS  :

If color impurity occurs when moving or swiveling the monitor, press MENU Key and degauss to fix the picture condition.

16. MOIRE REDUCE  :

Moire is the result of interference between the phosphor layout and the video signal. In some cases, you may find the moire very noticeable. Press the MENU to enter in the moire reduce setting.

Please adjust the level to the optimum condition. Note: Too high of a setting will cause the picture to shake.

17. RECALL  :

Press RECALL to restore the monitor to factory settings.

18. EXIT  :

Close OSD window.

19. SELECT LANGUAGE  :

Select the language as you like.

THIS MONITOR WILL APPEAR TO BE NON-FUNCTIONAL IF THERE IS NO VIDEO INPUT SIGNAL. IN ORDER FOR THIS MONITOR TO OPERATE PROPERLY, THERE MUST BE A VIDEO INPUT SIGNAL.

This monitor meets the Green Monitor standards as set by the Video Electronics Standards Association (VESA) and/or the United States Environmental Protection Agency (EPA) and the Swedish Confederation Employees (NUTEK). This feature is designed to conserve electrical energy by reducing power consumption when there is no video input signal present. When there is no video input signal this monitor, following a time-out period, will automatically switch to an OFF mode. This reduces the monitor's internal power supply consumption. After the video input signal is restored, full power is restored and the display is automatically redrawn. The appearance is similar to a "Screen Saver" feature except the display is completely off. The display is restored by pressing a key on the keyboard, or clicking the mouse.

Plug and play

Plug & Play DDC1/2B Feature

This monitor is equipped with VESA DDC1/2B capabilities according to the VESA DDC STANDARD. It allows the monitor to inform the host system of its identity and, depending on the level of DDC used, communicate additional information about its display capabilities. The communication channel is defined in two levels, DDC1 and DDC2B.

The DDC1 is a unidirectional data channel from the display to the host that continuously transmits EDID information. The DDC2B is a bidirectional data channel based on the I²C protocol. The host can request EDID information over the DDC2B channel.

Video Cable Pin Assignments:

1. Red	5. Ground	9. NC	13. H-sync
2. Green	6. R-Ground	10. Ground	14. V- sync / * VCLK
3. Blue	7. G-Ground	11. NC	15. DDC-Serial Clock
4. NC	8. B-Ground	12. DDC-Serial Data	* FOR DDC

TECHNICAL SUPPORT (FAQ)

ENGLISH

Problem & Question	Possible Solution
Power LED is not on	<ul style="list-style-type: none"> *Check if the Power Switch is in the ON position *Power Cord should be connected
No Plug & Play	<ul style="list-style-type: none"> *Check if the PC system is Plug & Play compatible *Check if the Video Card is Plug & Play compatible *Check if the D-15 plug pin of Video Cable is bent *Make sure the Monitor Drivers are installed
Picture is fuzzy	*Adjust the Contrast and Brightness Controls.
Picture bounces or a wave pattern is present in the picture	*Move electrical devices that may cause electrical interference.
The power LED is ON (Orange) but there's no video or no picture.	<ul style="list-style-type: none"> *Computer Power Switch should be in the ON position. *Computer Video Card should be snugly seated in its slot. *Make sure monitor's video cable is properly connected to the computer. *Inspect monitor's video cable and make sure none of the pins are bent. *Make sure computer is operational by hitting the CAPS LOCK key on the keyboard while observing the CAPS LOCK LED. The LED should either turn ON or OFF after hitting the CAPS LOCK key.
Missing one of the primary colors (RED, GREEN, or BLUE)	*Inspect the monitor's video cable and make sure that none of the pins are bent.

APPENDIX A - SPECIFICATIONS

CRT (Picture Tube)	43,2cm(17"), pure flat and 90° deflection, 29mm neck, 0.25mm dot pitch non-glare screen.
Visible Image Size	40,6cm (16"), diagonal
Display Color	Unlimited colors
• Analog input	
Input Signal	All timing that meets scanning frequencies Specification
• Video	• Analog R, G, B 0.7Vpp positive/75 ohm
• Sync.	• Horizontal sync. : Positive/Negative • Vertical sync. : Positive/Negative
Synchronization	
• Horizontal	30kHz to 72kHz automatically
• Vertical	50Hz to 160Hz automatically
Max. Resolution	1280 × 1024
Video Dot Rate	110MHz
Factory Preset Timings :	7
User mode Timings :	12
Misconvergence	
• Center	0.3mm Max.
• Corner	0.4mm Max.
Power Source	Switching mode power supply AC 100-240V, 50Hz/60Hz full range
Operating	0°C to 40°C ambient
Humidity	10% to 85% relative, non-condensing
Weight	16.0kg (Net)
Dimensions	
• Monitor	410(W) × 402(H) × 420(D)mm
Signal Cable	15 pin mini D-Sub
EXTERNAL CONTROLS: SWITCH	<ul style="list-style-type: none"> • POWER ON/OFF SWITCH • MENU KEY • CONTRAST/▶UP KEY • BRIGHTNESS/◀DOWN KEY • EXIT KEY

ENGLISH

FUNCTIONS(OSD)		<ul style="list-style-type: none"> • CONTRAST • BRIGHTNESS • H-CENTER • H-SIZE • V-CENTER • V-SIZE • ZOOM • PINCUSHION • TRAPEZOID • PIN-BALANCE • PARALLELOGRAM • ROTATION • 6500°K • USER COLOR • 9300°K • DEGAUSS • MOIRE REDUCE • RECALL • EXIT • SELECT LANGUAGE
Plug & Play		DDC1/2B
EPA ENERGY STAR®	On mode	≤75W
	Off mode	≤2W
Power consumption		75 Watts Max.
Preset display area		310mm × 230mm
Regulations		UL, CE, FCC, EPA, CSA, TUV/S

Appendix B – Factory Preset Timing Table

STANDARD	RESOLUTION	HORIZONTAL FREQUENCY	VERTICAL FREQUENCY
IBM	720 × 400	31.5kHz	70Hz
VGA	640 × 480	31.5kHz	60Hz
VESA/85	640 × 480	43.3kHz	85Hz
VESA/85	800 × 600	53.7kHz	85Hz
VESA/85	1024 × 768	68.7kHz	85Hz
VESA/60	1280 × 1024	64.0kHz	60Hz
VESA/75	1152 × 864	67.5kHz	75Hz

ENGLISH

Your International Guarantee

Dear Customer,

Thank you for purchasing this Philips product which has been designed and manufactured to the highest quality standards.

If, unfortunately, something should go wrong with this product Philips guarantees free of charge labor and replacement parts irrespective of the country where it is repaired during a period of 12 months from date of purchase. This international Philips guarantee complements the existing national guarantee obligations to you of dealers and Philips in the country of purchase and does not affect your statutory rights as a customer.

The Philips guarantee applies provided the product is handled properly for its intended use, in accordance with its operating instructions and upon presentation of the original invoice or cash receipt, indicating the date of purchase, dealer's name and model and production number of the product.

The Philips guarantee may not apply if:

- the documents have been altered in any way or made illegible;
- the model or production number on the product has been altered, deleted, removed or made illegible;
- repairs or product modifications and alterations have been executed by unauthorized service organizations or persons;
- damage is caused by accidents including but not limited to lightning, water or fire, misuse or neglect.

Please note that the product is not defective under this guarantee in the case where modifications become necessary in order for the product to comply with local or national technical standards which apply in countries for which the product was not originally designed and/or manufactured. Therefore always check whether a product can be used in a specific country.

In case your Philips product is not working correctly or is defective, please contact your Philips dealer. In the event you require service whilst in another country a dealer address can be given to you by the Philips Consumer Help Desk in that country, the telephone and fax number of which can be found in the relevant part of this booklet.

In order to avoid unnecessary inconvenience, we advise you to read the operating instructions carefully before contacting your dealer. If you have questions which your dealer cannot answer or any related question please contact the Philips Consumer Information Centers or via:

Website: <http://www.philips.com>

Antes de operar el monitor por favor lee este manual completamente. Se debe retener este manual para futura consulta.

Índice

Lista del paquete -----	1
Precauciones -----	2
Instrucciones de instalación -----	3
Base Giratoria -----	3
Cordón de corriente -----	3
Cable de video -----	4
Instrucciones operativas -----	5
Instrucciones generales -----	5
Mando del tablero de frente -----	6
Como ajustar la instalación -----	6
Ajustando de imagen -----	7-8
Plug & Play -----	9
Soporte técnico (FAQ) -----	10
Apéndice A - Características técnicas -----	11-12
Apéndice B - Tabla de Coordinación Programada por Fabrica -----	13
Su Garantía Internacional -----	14

ESPAÑOL

LISTA DE PAQUETE

El embalaje de producto debe incluir los siguientes artículos :

1. Monitor Color Completamente plano
2. Manual del Propietario
3. Cordón de Corriente
4. Base Giratoria

PRECAUCIONES

- No usar el monitor cercano a agua, por ejemplo cercano de una bañera , palangana, fregadero, tina de lavandería, piscina o en sótano mojado.
- No poner el monitor en una carretilla inestable, plataforma, o mesa. Si el monitor caer, él puede herir una persona y causar daños serios al aparato. Usa solamente la carretilla o plataforma recomendada por el fabricante o vendido con el monitor. Si montar el monitor en una pared o estante, usa un conjunto de soporte aprobado por el fabricante y sigue las instrucciones del conjunto.
- Rañuras o aberturas en la parte trasera y inferior de la caja son provistos para ventilación. Para asegurar funcionamiento fiable del monitor y para protegerlo de sobrecalentamiento, asegurarse que estas aberturas no están bloqueadas o cubiertas. No pongas el monitor sobre la cama, sofá , alfombra, o superficie similar. No pongas el monitor cercano o encima de un radiador o registro de calor. No pongas el monitor en un estante para libros o armario a menos que sea proporcionada una ventilación propia.
- El monitor debe ser operado solamente con el tipo de fuente de energía indicado en la etiqueta. Si no estás seguro del tipo de energía suministrado a su hogar, consulta a su vendedor o compañía de energía local.
- El monitor es equipado con clavija tripolar, una clavija con un tercero polo (tierra). Esta clavija conectar_ solamente a una toma de corriente conectada a tierra como característica de seguridad. Si su toma de corriente no acomoda la clavija tripolar, llame a un electricista para instalar la toma de corriente correcta, o usa un adaptador para conectar el aparato a tierra seguramente. No descuidar del propósito de seguridad de la clavija conectada a tierra.
- Desenchufar la unidad durante una tormenta con relámpago o cuando el monitor no es usado por períodos largos de tiempo. Esto protegerá el monitor de daños debido a sobretensión transitoria de energía.
- No sobrecargar flejes de energías y cordones de extensión. Sobrecarga puede resultar en incendio o choque eléctrico.
- Nunca empuje cualquier objeto dentro de la ranura en la caja del monitor. Él puede causar corto circuito en las piezas y resultar en fuego o choque eléctrico. Nunca derrama líquidos en el monitor.
- No intenta reparar el monitor tu mismo; abertura o quitación de tapas puede exponerte a voltajes peligrosos y otros riesgos. Favor de referir todo servicio al personal de revisión calificado.
- Para asegurar funcionamiento satisfactorio, usa el monitor solo con ordenadores listados UL que tienen receptáculos apropiadamente configurados entre 100- 240V AC, Min. 2.5A.
- El socket de pared se debe instalar cerca del equipo y con fácil acceso.
- Atención: Desconecte el cable de corriente para detener el suministro de energía al monitor.

INSTRUCCIONES DE INSTALACIÓN

Base Giratoria

Para atar la base giratoria al monitor, haga el siguiente :

- Vuelva cuidadosamente el monitor sobre su lado o al revés. (véa figura 1).
- Localiza las cavidades a la parte inferior delantera del monitor.
- Introduce las clavijas sobre la base giratoria en estas cavidades. Empuje la base giratoria hacia adelante hasta que la base giratoria cierre en el lugar.
- Para quitar la base giratoria, ten la parte inferior de la base giratoria, después empuje lo fuera.



Figura 1 Instalando y Quitando la Base Giratoria

Cordón de Energía

Fuente de energía:

1. Asegurate que el cordón de energía es el tipo correcto requerido en su área.
2. Este monitor tiene una fuente de energía universal que permite funcionamiento en voltaje 100/120V AC o 220/ 240V AC de la área (No se requiere ningún ajuste del usuario.)
3. Conecta el cordón de energía dentro de un enchufe de entrada de energía de su monitor, y después conecta el otro extremo en una toma de corriente tripolar AC. El cordón de energía puede ser conectada a una toma de corriente de la pared o enchufe de energía del su PC, dependiendo del tipo de cordón de energía suministrado con su monitor.

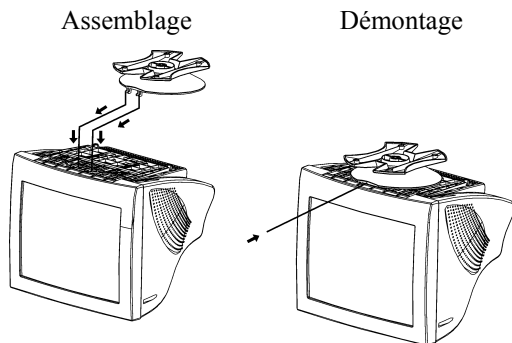
Cable de Video

Conectando el Cable de Video: el monitor viene con un cable de video incorporado. Enchufar el conector de señal del cable con 15 polos dentro de los orificios para video del ordenador y aprieta los dos tornillos en el conector del cable. (Véa figura 2)

Caución: No encorva el cable de señal , de otro modo puede romper el alambre interior.

Conectando el Cable de Rede : Enchufa el cable de rede en el portador AC del monitor. Luego enchufa el cable en un tomacorrientes AC com tierra o soquete de salida de rede en su PC.

Caución: Si el enchufe AC no está conectada a tierra, instala el adaptador propio conectado a tierra (no suministrado).



Figura 2 - Conectando Cables

1.	Cable de rede
2.	Cable de signo

INSTRUCCIONES OPERATIVAS

Instrucciones Generales

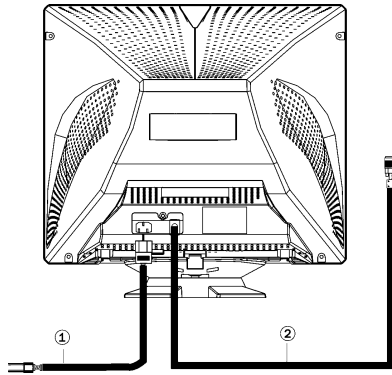
Los otros botones de control están localizados en la base del monitor. (Véa Figura 3). Para cambiar estos ajustes , la imagen puede ser ajustada a sus preferencias personales.

- El cordón de energía debe ser conectado.
- Conecta el cable de video del monitor a la tarjeta de video.
- Para encender el monitor, presiona el interruptor de energía POWER a la posición encender ON. El indicador de energía alumbrará .
- Su monitor presenta un sistema de interruptor rápido y único que proporciona una imagen dentro de segundos después de encender el monitor.



Figura 3 - Botón de Control Externo



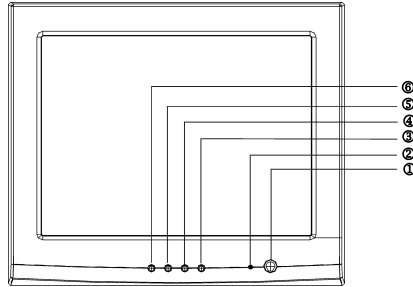

CONTROLES EXTERNOS

1.	INTERRUPTOR DE ENERGÍA ON/OFF
2.	INDICADORA DE ENERGÍA
3.	MENU
4.	CONTRASTE/ ▶
5.	BRILLO/ ◀
6.	SALIDA

Notas

- No instales el monitor en un lugar cercano a fuentes de calor tal como radiadores o conductos de aire, o en un lugar sujeto a luz directa del sol, o polvo excesivo o vibración mecánica o choque.
- Guarda el cartón original de embarque y materiales de embalaje, así ellos estarán a mano si alguna vez necesitar de enviar su monitor.
- Para protección máxima, reembala su monitor de la misma manera como fue embalado por la fábrica.
- Para mantener el monitor pareciendo nuevo, lo limpia periódicamente con una tela blanda. Se quitan manchas tercas con una tela ligeramente humedecida con una solución de detergente suave. Nunca uses solventes fuertes tal como disolvente, benceno, o limpiadores abrasivos, porque estos dañarán la caja. Como precaución de seguridad, siempre desenchufa el monitor antes de la limpieza.

Control del Panel Delanterero

-  : Presiona este botón para cambiar el encendido/apagado del monitor.
- **MENU** : Activa el menú OSD o confirma el ajustamiento.
-  /  : Ajusta el contraste u otro control.
-  /  : Ajusta el brillo u otro control.
- **EXIT** : Remueve el menú OSD de la pantalla.
- **Indicador de Energía** :
 - Verde — Modo de Encendido.
 - Anaranjado — Modo Apagado.

Como ajustar una instalación

A los controles del monitor se accede pulsando el MENU para activar el modo OSD. Se visualizará el menú principal.











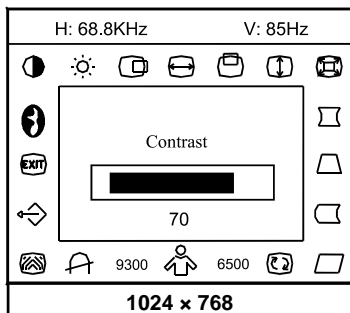





Figura 4 El Mensaje OSD

Observación: si transcurren más de 10 segundos durante el ajuste o selección de cualquiera de los menús OSD, se almacenará la configuración actual y se cancelará el modo OSD.

Ajustando la Imagen

La descripción para iconos de los mandos funcionales

1. CONTRASTE  :
Ajusta el contraste de la imagen.
2. BRILLO  :
Ajusta el brillo de la imagen.
3. CENTRO - H  :
Ajusta la posición horizontal de la imagen.
4. TAMAÑO - H  :
Ajusta el tamaño horizontal de la imagen.
5. CENTRO - V  :
Ajusta la posición vertical de la imagen.
6. TAMAÑO - V  :
Ajusta el tamaño vertical de la imagen.
7. ZOOM  :
Ajusta el tamaño horizontal y vertical de la imagen simultáneamente.
8. COJÍN  :
Ajusta a distorsión pincushion y barril.
9. TRAPEZOIDE  :
Ajusta la distorsión trapezoidal de la imagen.
10. BALANCE DE LINEALIDAD  :
Ajusta para compensar el desequilibrio del punteado.
11. PARALELOGRAMA  :
Ajusta la imagen para ser un rectángulo.
12. ROTACIÓN  :
Ajusta la inclinación de la imagen a la posición horizontal.
13. 6500°K/9300°K (TEMPERATURA DEL COLOR) :
La temperatura del color para $x=0,313$, $y=0,329$ es 6500°K y $x=0,283$, $y= 0,297$ es 9300°K. Él presenta dos juegos de color diferentes en la pantalla. Puedes seleccionar 9300°K o 6500°K presionando el MENU.

14. COLOR DEL USUARIO (Rojo/ Azul)  :

Si el blanco normal 9300°K o blanco cálido 6500°K no satisface tu deseo, ajusta propiamente R y B GAIN para obtener su nivel óptimo de blanco.

15. DESMAGNETIZADOR  :

Si impureza del color ocurre cuando mudar o girar el monitor, presiona el MENU y desmagnetiza para arreglar la condición de la imagen.

16. REDUCIR MUARÉ  :

Muaré es el resultado de interferencia entre el esquema fosfórico y el señal de video. En alguns casos, puedes encontrar el Muaré muy notable. Presionar el MENU para entrar en el ajuste reductor de muaré. Favor de ajustar el nivel a la condición óptima. Nota : Ajuste demasiado alto de una instalación causará sacudidas en la imagen.

17. RECUPERACIÓN  :

Presionar RELAMADA para restaurar el monitor a los ajustes de fábrica.

18. SALIDA  :

Cierra venta.

19. SELECTO EL IDIOMA  :

Seleccione el idioma que le gusta.

ESTE MONITOR PARECERÁ NON-FUNCIONAL SI NO HAY NINGÚN SEÑAL DE ENTRADA DE VIDEO. PARA QUE ESTE MONITOR OPERE PROPIAMENTE, DEBE HABER UN SEÑAL DE ENTRADA DE VIDEO.

Este monitor cumple con los estándares de monitores Ecológicos como lo establece la Video Electronics Standards Association (VESA) y/o la Agencia de Protección del Ambiente (EPA) de los Estados Unidos y Los Empleados de la Confederación Sueca (NUTEK). Esta característica es designada a conservar energía eléctrica reduciendo consumo de energía cuando no hay ningún señal de entrada en el video presente. Cuando no hay ningún señal de entrada en el video, siguiendo un período de tiempo funcionando en vacío, este monitor comutará automáticamente para el modo Apagado OFF. Esto reduce el consumo del suministro interno de energía del monitor. Después de se restaurar el señal de entrada en el video, se restaura la energía y el visualizador es automáticamente rediseñado. La apariencia es similar a una característica "Ahorradora de Pantalla" excepto que el visualizador está completamente apagado. El visualizador es restaurado presionando una llave en el teclado, o tecleando el ratón.

ESPAÑOL

PLUG & PLAY

Característica Plug & Play DDC1/2B

Este monitor es equipado con capacidades VESA DDC1/2B de acuerdo con el PADRÓN VESA DDC. Él permite al monitor de informar la su identidad al sistema organizador y dependiendo del nivel de DDC usado, comunica información adicional sobre sus capacidades de visualización. El canal es definido en dos niveles, DDC1 y DDC2B.

DDC1 es un canal de datos unidireccionales del visualizador al organizador que transmite continuamente la información EDID. El DDC2B es un canal de datos bidireccionales basados en el protocolo I²C. El organizador puede solicitar información EDID sobre el canal DDC2B.

Asignaciones del Polo del Cable de Video:

1. Rojo	5. Tierra	9. NC	13. Sinc-H
2. Verde	6. Tierra-R	10. Tierra	14. Sinc-V/ * VCLK
3. Azul	7. Tierra-G	11. NC	15. Reloj Serial-DDC
4. NC	8. Tierra-B	12. Datos Seriales DDC	* PARA DDC

SOPORTE TÉCNICO (FAQ)

ESPAÑOL

Problemas & Preguntas	Posible Solución
LED de Energía no está encendida	<ul style="list-style-type: none"> *Verifica si el Interruptor de Energía está en la posición encendida ON. *Cable de Energía debe estar conectado
Ningún Plug & Play	<ul style="list-style-type: none"> *Verifica si el sistema PC es compatible al Plug & Play. *Verifica si la Tarjeta de Vídeo es compatible al Plug & Play *Verifica si polo conector D-15 del Cable de Video está curvado *Asegúrate que los Drivers del Monitor estén instalados
Imagen está borrosa	<ul style="list-style-type: none"> *Ajusta los mandos de Contraste y de Brillo.
Imagen salta o ondulación está presente en la imagen.	<ul style="list-style-type: none"> *Mover aparatos eléctricos que pueden causar interferencia eléctrica.
El LED de encendido está activado (naranja) pero no aparece ninguna imagen ni vídeo.	<ul style="list-style-type: none"> *El interruptor de encendido del equipo debe estar en la posición Encendido. *La tarjeta de video debe estar introducida completamente en el zócalo. *Asegurarse que el cable de video del monitor está propiamente conectado al ordenador. *Inspeccionar el cable de video del monitor y asegurarse que ningun polo está curvado. *Asegurarse que el ordenador está operativo presionando la tecla CAPS LOCK sobre el teclado mientras observando el LED del CAPS LOCK. El LED debe encender en ON o apagar en OFF después de presionar la tecla CAPS LOCK
Uno de los colores primarios (ROJO, VERDE o AZUL) está ausente.	<ul style="list-style-type: none"> *Inspeccionar el cable de video del monitor e asegurarse que ningun polo está curvado.

APÉNDICE A - CARACTERÍSTICAS ESPECÍFICAS

CRT (Tubo de Imagen)	43,2cm (17"), Pantalla Plana no deslumbrante, 90° deflexión, 29mm neck, punteada de 0,25mm.
Tamaño de la Imagen Visible	40,6 cm (16"), diagonal
Visualización de color	Colores ilimitados
Señal de Entrada	Entrada análoga Todas las coordinaciones que satisfacen los datos específicos sobre frecuencias de escaneamiento
<ul style="list-style-type: none"> ● Video ● Sinc. 	<ul style="list-style-type: none"> ● Análogo R,G,B 0.7 Vpp positivo / 75 Ohms ● Sinc. Horizontal : Positivo/Negativo ● Sinc. Vertical : Positivo/Negativo
Sincronización	
<ul style="list-style-type: none"> ● Horizontal ● Vertical 	30kHz a 72kHz automáticamente 50Hz a 160Hz automáticamente
Resolución Máxima	1280 × 1024
Ancho de banda de video	110MHz
Coordinaciones Programadas por fábrica :	7
Coordinaciones de modo del usuario :	12
Misconvergencia	
<ul style="list-style-type: none"> ● Centro ● Rincón 	0.3mm Máx. 0.4mm Máx.
Fuente de Energía	Fuente de alimentación en modo conmutación AC 100-240V, 50Hz/ 60Hz alcance lleno.
Operando	0°C a 40°C ambiente
Humedad	10% a 85% relativa, non-condensante
Peso	16.0kg(Neto)
Dimensiones	
<ul style="list-style-type: none"> ● Monitor 	410(Ancho) × 402(Alto) × 420(Profundidad) mm
Cable de Señal	Mini Sub-D 15 polos
MANDOS EXTERNOS: INTERRUPTOR	<ul style="list-style-type: none"> ● INTERRUPTOR DE ENERGÍA ON/OFF ● MENU ● CONTRASTE/▶ ● BRILLO/◀ ● EXIT

ESPAÑOL

FUNCIONES (OSD)		<ul style="list-style-type: none"> ● CONTRASTE ● BRILLO ● CENTRO-H ● TAMAÑO-H ● CENTRO-V ● TAMAÑO-V ● ZOOM ● COJÍN ● TRAPEZOIDE ● BALANCE DE LINEALIDAD ● PARALEL OGRAMA ● ROTACIÓN ● 6500°K ● COLOR DEL USUARIO ● 9300°K ● DESMAGNETIZAR ● REDUCCIÓN DE MUARÉ ● RECUPERACIÓN ● SALIDA ● SELECTO EL IDOMA
Plug & Play		DDC1/2B
EPA ENERGY	Modo Encendido	≤ 75W
STAR®	Modo Apagado	≤ 2W
Consumo de Energía		75 Watts Máx.
Área de visualización Programada		310mm × 230mm
Regulaciones		UL, CE, FCC, EPA, CSA, TUV/S

APÉNDICE B – TABLA DE COORDINACIÓN PROGRAMADA POR FÁBRICA

ESTÁNDAR	RESOLUCIÓN	FRECUENCIA HORIZONTAL	FRECUENCIA VERTICAL
IBM	720 × 400	31.5kHz	70Hz
VGA	640 × 480	31.5kHz	60Hz
VESA/85	640 × 480	43.3kHz	85Hz
VESA/85	800 × 600	53.7kHz	85Hz
VESA/85	1024 × 768	68.7kHz	85Hz
VESA/60	1280 × 1024	64.0kHz	60Hz
VESA/75	1152 × 864	67.5kHz	75Hz

ESPAÑOL

Su Garantía Internacional

Estimado cliente,

Gracias por su compra de este producto Philips, ya que ha sido diseñado y fabricado bajo los estándares de calidad más elevados.

Si, desafortunadamente, pudiera existir algún problema con este producto, PHILIPS garantiza libre de cargo la mano de obra y las piezas, durante 12 MESES a partir de la fecha de compra, independientemente del país en que el producto sea reparado. Esta Garantía Internacional Philips, complementa las obligaciones nacionales existentes sobre garantía hacia Ud., tanto de los distribuidores como de Philips en el país de compra, no afectando los derechos que la Ley establece para los Consumidores.

La Garantía Philips es aplicable en tanto que el producto sea TRATADO CORRECTAMENTE para su uso, de acuerdo con el contenido de las Instrucciones de Manejo y bajo la presentación de la FACTURA ORIGINAL o RECIBO DE CAJA, en donde se indique la fecha de compra y el nombre del distribuidor, junto al modelo y número de producción del aparato.

La Garantía Philips NO será aplicable en los siguientes casos:

- Cuando los documentos hayan sido alterados de alguna forma o resulten ilegibles.
- En el caso de que el modelo y número de producción del aparato haya sido alterado, borrado, retirado o hecho ilegible.
- Cuando las reparaciones hayan sido efectuadas por personas u organizaciones de servicio NO AUTORIZADOS, o en el caso de que se hayan producido modificaciones en el aparato.
- Cuando el daño en el aparato sea causado por accidentes que incluyan, aunque no se limiten a: tormentas, inundaciones, fuego o evidente mal trato del mismo.

Le rogamos tenga en cuenta que, el producto amparado por esta garantía, no será defectuoso, cuando se hayan realizado modificaciones en el mismo, para que cumpla con especificaciones técnica nacionales o locales, aplicables a países, para los que, el aparato no fue, originalmente, desarrollado y/o fabricado. Por esta razón siempre se debe comprobar, si, un producto puede ser utilizado en un país específico.

En el caso de que su producto PHILIPS no funcione correctamente o esté defectuoso, por favor contacte con su distribuidor Philips, o, con un SERVICIO OFICIAL PHILIPS. En el supuesto de que Ud. requiera servicio en algún otro país, el departamento de SERVICIO DE ATENCIÓN AL CLIENTE del citado país, puede indicarle la dirección del SERVICIO PHILIPS más próximo a su domicilio. El número de teléfono y de fax del SERVICIO DE ATENCIÓN AL CLIENTE puede ser encontrado en la parte inferior de este documento.

Para evitar problemas, le rogamos lea cuidadosamente las instrucciones de manejo, antes de ponerse en contacto con su Distribuidor o Servicio Oficial. Si Ud. tiene preguntas, que no puedan ser respondidas por el Distribuidor o el Servicio Centros de Información al Cliente le rogamos escriba o llame a: <http://www.philips.com>

Antes de operar o monitor, favor ler cuidadosamente este manual. Este manual deve ser guardado para consultas futuras.

Índice

Lista de componentes -----	1
Precauções -----	2
Instruções para instalação -----	3
Base giratória -----	3
Cabo de alimentação -----	3
Cabo de vídeo -----	4
Instruções de operação -----	5
Instruções gerais -----	5
Painel de controle frontal -----	6
Como ajustar uma configuração -----	6
Como ajustar a imagem -----	7-8
Plug and play -----	9
Suporte técnico e perguntas mais freqüentes (FAQ): ---	10
Anexo A – Especificações -----	11-12
Anexo B – Tabela de tempos pré-configurados de fábrica -----	13
Sua Garantia Internacional -----	14

PORTUGUÊS

LISTA DE COMPONENTES

A embalagem do produto deve conter os seguintes itens:

1. Monitor a cores plano puro
2. Manual do Proprietário
3. Cabo de alimentação
4. Base giratória

PRECAUÇÕES

- Não use o monitor perto de água, p. ex., perto de uma banheira, pias de banheiro, de cozinha, de lavanderias, piscinas, ou em um porão molhado.
- Não coloque o monitor em uma base, mesa, ou carrinho instáveis. Se o monitor cair, poderá causar danos físicos à pessoa, ou causar danos sérios ao equipamento. Use apenas um carrinho ou a base recomendados pelo fabricante ou adquiridos com o monitor. Se você montar o monitor em uma prateleira, use um kit de montagem aprovado pelo fabricante e siga as instruções do kit.
- As ranhuras e aberturas na parte traseira e inferior do gabinete são projetadas para ventilação. Para assegurar a operação confiável do monitor e para protegê-lo do superaquecimento, certifique-se que essas aberturas não estejam bloqueadas ou cobertas. Não coloque o monitor em uma cama, sofá, tapete, superfície similar. Não coloque o monitor perto ou sobre um radiador ou medidor de calor. Não coloque o monitor em uma estante de livros ou gabinete, a não ser que seja possível proporcionar ventilação adequada.
- O monitor deve ser operado apenas a partir da fonte de alimentação do tipo indicado na etiqueta. Se você não estiver certo do tipo de energia elétrica fornecida em sua residência, consulte o distribuidor local ou a empresa de energia elétrica local.
- O monitor é equipado com um plugue aterrado de três pinos, um plugue com um terceiro pino para aterramento. Este plugue somente se encaixará em uma tomada aterrada, como um fator de segurança. Se sua tomada de força não suportar o plugue de três pinos, solicite que um electricista instale uma tomada adequada, ou use um adaptador para aterrar o equipamento com segurança. Não elimine o fator de segurança do plugue aterrado.
- Desligue a unidade da tomada durante tempestades de raios ou quando ela ficar muito tempo sem uso. Isso protegerá o monitor de danos devido a sobrecargas de voltagem.
- Não sobrecarregue os circuitos elétricos ou as extensões. A sobrecarga pode resultar em incêndios ou em choques elétricos.
- Nunca insira nenhum objeto nas ranhuras existentes no gabinete do monitor. Isso poderia causar curto circuito em componentes, causando incêndios ou choques elétricos. Nunca derrame nenhum líquido no monitor.
- Não tente executar a manutenção no monitor; abrir ou remover tampas pode expor o usuário a voltagens perigosas e a outros perigos. Favor solicitar qualquer tipo de manutenção somente a pessoal autorizado.
- Para assegurar operação satisfatória, use o monitor apenas com computadores listados pela UL, que possuam receptáculos apropriadamente configurados entre 100 – 240 Volts AC, e no mínimo 2,5 Amperes.
- Os soquetes de parede devem ser instalados perto do equipamento e devem ser facilmente acessíveis.
- Atenção: desconecte o cabo de energia para cortar a alimentação ao monitor.

INSTRUÇÕES DE INSTALAÇÃO

Base giratória

Para encaixar a base giratória à base do monitor, faça o seguinte:

- Vire com cuidado o monitor de lado ou de cabeça para baixo. (ver figura 1)
- Localize as cavidades na parte inferior do monitor.
- Insira as travas da base giratória nas cavidades. Empurre a base giratória para frente até que a base se encaixe no local correto.
- Para remover a base giratória, segure a parte inferior da base, e empurre para fora.



Figura 1 Como instalar e remover a base giratória

Cabo de alimentação

Fonte de alimentação:

1. Certifique-se que o cabo de alimentação é o tipo correto exigido na área da instalação.
2. Esse monitor tem uma fonte de alimentação que permite a operação tanto em 100/120 Volts AC ou em 220/240 volts AC (não são necessários ajustes por parte do usuário).
3. Conecte o cabo de alimentação no soquete de entrada de energia de seu monitor, e ligue a outra extremidade em uma tomada de AC de três pinos. O cabo de alimentação pode ser conectado em uma tomada na parede, ou no soquete de saída de seu PC, dependendo do tipo de cabo de alimentação que vem com o seu monitor.

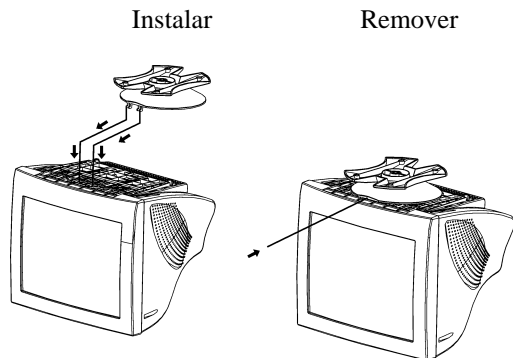
Cabo de vídeo

Como conectar o seu cabo de vídeo: este monitor vem com um cabo de vídeo embutido. Encaixe o conector do cabo do sinal de 15 pinos na porta de vídeo do computador e aperte os dois parafusos do conector do cabo.

Cuidado: não dobre o cabo de sinal, ou poderá romper a fiação interna.

Como conectar o cabo de alimentação: encaixe o cabo de alimentação no conector de AC do monitor. Então, encaixe o cabo de alimentação em uma saída de AC, extensão aprovada pelo INMETRO ou no soquete de saída de energia de seu PC.

Cuidado: se a saída de AC não for aterrada, instale o adaptador adequado de aterramento (não-fornecido).



Figura 2 Como conectar os cabos

1.	Cabo de alimentação
2.	Cabo de sinal

INSTRUÇÕES DE OPERAÇÃO

Instruções gerais

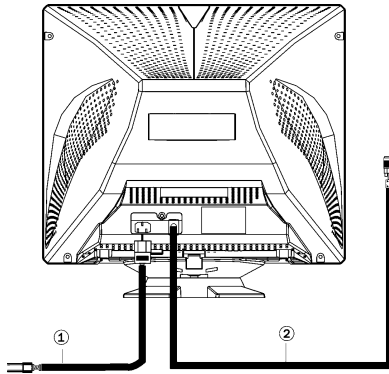
O interruptor de liga/desliga está localizado no painel frontal do monitor. Pressione o botão liga/desliga para ligar ou desligar o monitor. Os outros botões de controle estão localizados na base do monitor (ver figura 3). Ao alterar estas configurações, a imagem pode ser ajustada às suas preferências pessoais.

- O cabo de alimentação deve estar conectado.
- Conecte o cabo de vídeo do monitor para a placa de vídeo.
- Para ligar o monitor, pressione o botão de POWER (liga/desliga) para a posição ON. O indicador de energia se ligará.
- Seu monitor possui um interruptor exclusivo de ligação rápida, que proporciona uma imagem poucos segundos depois de ligado o monitor.



Figura 3 Botão de controle externo



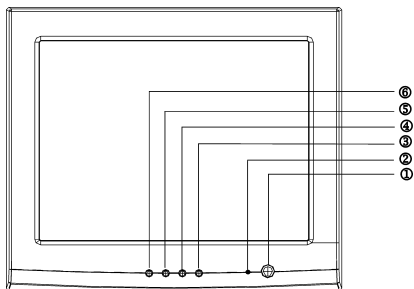

CONTROLES EXTERNOS

1.	POWER
2.	INDICADOR DE ENERGIA
3.	MENU
4.	CONTRASTE/ ▶
5.	BRILHO/ ◀
6.	EXIT

Observações

- Não instale o monitor em um local perto de fontes de calor como radiadores ou dutos de ar, ou em local sujeito a poeira, vibrações ou choques físicos.
- Guarde a embalagem original e materiais de embalagem para eventual uso se houver necessidade de mover ou transportar o monitor.
- Para proteção máxima, re-embale o monitor em sua embalagem original.
- Para manter o monitor com aparência de novo, limpe-o com um pano macio. Manchas difíceis de remover podem ser limpas com um pano levemente umedecido com uma solução fraca de detergente. Nunca use solventes fortes, como thinner, benzina, ou limpadores abrasivos, pois estes podem danificar o gabinete. Como precaução, sempre desconecte o monitor da fonte de alimentação antes de qualquer limpeza.

Painel de controle frontal

-  : Pressione este botão para Ligar/Desligar (ON/OFF) a energia do monitor.
- **MENU**: Menu do OSD ativo ou confirma função de ajuste.
-  /  : Ajusta o contraste ou ajuste da função.
-  /  : Ajusta o brilho ou ajuste da função.
- **SAIR**: Sair de uma função ou Retira o menu OSD da tela.
- **Indicador de energia:**
 - Verde — Modo Energia On (ligado).
 - Laranja — Modo Energia Off (desligado).

Como ajustar uma configuração

Os controles do monitor são acessados pressionando-se o botão MENU para habilitar o OSD (On-Screen-Display). O menu principal será exibido como segue.











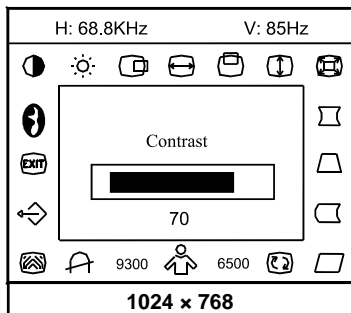



Figura 4 A mensagem OSD

Observação: Se um ajuste ou seleção de qualquer menu OSD não for efetuado por mais de 10 segundos, a configuração corrente será salva e o OSD desaparecerá automaticamente.

Como ajustar a imagem

A descrição para ícones de controle funcional

1. CONTRASTE  :
Ajusta o contraste da imagem.
2. BRILHO  :
Ajusta o brilho da imagem.
3. CENTRO H  :
Ajusta a posição horizontal da imagem.
4. TAMANHO H  :
Ajusta o tamanho horizontal da imagem.
5. CENTRO V  :
Ajusta a posição vertical da imagem.
6. TAMANHO V  :
Ajusta o tamanho vertical da imagem.
7. ZOOM  :
Ajusta o tamanho vertical e horizontal da imagem simultaneamente.
8. PINCUSHION  :
Ajusta a distorção pincushion e barril.
9. TRAPÉZIO  :
Ajusta a distorção trapezoidal da imagem.
10. PIN-BALANCE  :
Ajusta para a compensação do desbalanceamento pincushion.
11. PARALELOGRAMA  :
Ajusta a imagem para que se torne um retângulo.
12. ROTAÇÃO  :
Ajusta a inclinação da imagem para a posição horizontal.
13. 6500°K/9300°K (TEMPERATURA DA COR) :
A temperatura da cor para $x=0,313$ e $y=0,329$ é 6500°K e para $x=0,283$ e $y= 0,297$ é 9300°K. Permite a seleção entre dois modos de balanço de cores na tela.
Pode-se selecionar 9300°K ou 6500°K ao pressionar o botão MENU.

14. COR DO USUÁRIO (Vermelho/Azul)  :

Se o branco normal 9300°K ou o branco mais quente 6500°K não o satisfizer, ajuste os controles R e B GAIN para obter o melhor nível de branco desejado.

15. DESMAGNETIZADOR  :

Se uma mancha de cor ocorrer ao se mover ou girar o monitor, pressione o botão MENU e execute a função Desmagnetizar para reparar a condição da imagem.

16. CORREÇÃO MOIRÉ  :

O Moiré é o resultado da interferência entre o layout de fósforo e o sinal de vídeo. Em alguns casos, pode-se verificar moiré muito pronunciado. Pressione o botão Shuttle para entrar na configuração de redução de moiré. Favor ajustar o nível para a condição ideal. Observação: as configurações demasiado elevadas poderão causar tremores na imagem.

17. AJUSTE PADRÃO  :

Pressione AJUSTE PADRÃO para restaurar o monitor às suas configurações de fábrica.

18. SAÍDA  :

Fecha a janela OSD.

19. SELECIONAR IDIOMA  :

Selecione o seu idioma preferido.

ESTE MONITOR APARENTARÁ SER NÃO-FUNCIONAL SE NÃO HOUVER ENTRADA DE SINAL DE VÍDEO. PARA QUE ESTE MONITOR OPERE APROPRIADAMENTE, DEVE HAVER UM SINAL DE ENTRADA DE VÍDEO.

Este monitor está em conformidade com os padrões Green Monitor, conforme definição da Video Electronics Standards Association (VESA) e/ou o United States Environmental Protection Agency (EPA) e The Swedish Confederation Employees (NUTEK). Este recurso foi projetado para conservar energia elétrica por meio da redução do consumo de energia elétrica, quando não houver presença de sinal de vídeo. Quando não houver entrada de sinal de vídeo neste monitor, após um período, o mesmo entrará automaticamente no modo STAND BY (ESPERA). Isso reduz o consumo interno de energia do monitor. Após a restauração do sinal de vídeo, a energia total é restaurada e o display é automaticamente reativado. Esta aparência é similar ao recurso “Proteção de tela”, exceto que o display estará totalmente desligado. O display é restaurado por meio da pressão de uma tecla no teclado ou por meio de um clique do mouse.

Plug and play

Recurso Plug & Play DDC1/2B

Este Monitor é equipado com capacidade VESA DDC1/2B de acordo com o PADRÃO VESA DDC. Isto permite que o Monitor se identifique com o sistema organizador e, dependendo do nível de DDC utilizado, comunique informações adicionais sobre sua capacidade de vídeo. Este canal é definido em dois níveis, DDC1 e DDC2B.

O DDC1 é um canal unidirecional de dados do display para o sistema organizador que transmite informações EDID continuamente. O DDC2B é um canal bidirecional baseado no protocolo I²C. O sistema organizador pode solicitar informações EDID no canal DDC2B.

Atribuições de pinos do cabo de vídeo:

1. Red (Vermelho)	5. Terra	9. NC	13. Sinc. H
2. Verde	6. Terra -R	10. Terra	14. Sinc. V/*VCLK
3. Blue (Azul)	7. G-Terra	11. NC	15. Clock serial-DDC
4. NC	8. B-Terra	12. Dados seriais-DDC	* PARA DDC

SUPOORTE TÉCNICO (PERGUNTAS FREQUENTES)

PORTUGUÊS

Problema e Pergunta	Solução Possível
LED de energia não está ligado	<ul style="list-style-type: none"> *Verifique se o interruptor de liga/desliga está na posição ON. *Cabo de alimentação deve ser conectado
Sem Plug and Play	<ul style="list-style-type: none"> *Verifique se o sistema do PC é compatível com o Plug and Play *Verifique se a placa de vídeo é compatível com o Plug and Play *Verifique se o pino D-15 do cabo de vídeo está torto *Certifique-se que os Drivers do Monitor estão instalados
A imagem está embaçada	<ul style="list-style-type: none"> *Ajuste os controles de Contraste e de Brilho.
A imagem se move em saltos ou um padrão em ondas está presente na imagem	<ul style="list-style-type: none"> *Mova os dispositivos elétricos que possam causar interferência elétrica.
O LED de energia está ligado (laranja), mas não há sinal de vídeo ou nenhuma imagem.	<ul style="list-style-type: none"> *O Interruptor de Energia do Computador deve estar na posição ON (LIGADO) *A Placa de Vídeo do Computador deve estar firmemente fixada em seu slot *Certifique-se que o cabo e vídeo do monitor esteja corretamente conectado ao computador. *Inspecione o cabo vídeo do monitor e certifique-se que nenhum dos pinos esteja torto. *Certifique-se que seu computador esteja operacional pressionando a tecla CAPS LOCK enquanto observa o LED do CAPS LOCK. O LED deve se Ligar (ON) ou Desligar (OFF) após se pressionar a tecla CAPS LOCK.
Falta de uma das cores primárias (VERMELHO, VERDE ou AZUL)	<ul style="list-style-type: none"> *Inspecione o cabo de vídeo do monitor e certifique-se que nenhum dos pinos esteja torto.

ANEXO A - ESPECIFICAÇÕES

CRT (Tubo de Imagem)	43,2cm (17”), tela plana não reflexiva, ângulo de deflexão 90°, diâmetro do pescoço de 29mm e 0,25mm de “dot pitch”
Tamanho diagonal visual	40,6cm (16 ”), diagonal
Cores da tela	Cores ilimitadas
Sinal de entrada	Entrada analógica – todos os tempos que atendem a frequências de varredura
<ul style="list-style-type: none"> ● Vídeo ● Sincronização 	<ul style="list-style-type: none"> ● Analógico R, G, B 0,7 Vpp positivo/75 ohms ● Sinc. horizontal : Positivo/negativo ● Sinc. horizontal : Positivo/negativo
Sincronização	
<ul style="list-style-type: none"> ● Horizontal ● Vertical 	30kHz a 72kHz automaticamente 50Hz a 160Hz automaticamente
Resolução máx.	1280 × 1024
Largura de banda de Vídeo	110MHz
Tempos pré-configurados de fábrica:	7
Tempos de modo do usuário:	12
Erro de Convergência	
<ul style="list-style-type: none"> ● Centro ● Canto 	0,3mm máx. 0,4mm máx.
Fonte de alimentação	Fonte de alimentação chaveada 100-240V AC, 50Hz/60Hz
Temperatura de operação	0°C a 40°C ambientes
Umidade	10% até 85% sem condensação
Peso	16,0kg (líquido)
Dimensões	
<ul style="list-style-type: none"> ● Monitor 	410 (L) × 402 (A) × 420 (P)mm
Cabo de sinal	15-pinos Mini D-Sub
CONTROLES EXTERNOS: INTERRUPTORES	<ul style="list-style-type: none"> ● BOTÃO POWER LIGA/DESLIGA ● TECLA MENU ● TECLA CONTRASTE/▶PARA CIMA ● TECLA BRILHO/◀PARA BAIXO ● TECLA SAIR

PORTUGUÊS

FUNÇÕES (OSD)		<ul style="list-style-type: none"> ● CONTRASTE ● BRILHO ● CENTRO H ● TAMANHO H ● CENTRO V ● TAMANHO V ● ZOOM ● PINCUSHION ● TRAPÉZIO ● PIN-BALANCE ● PARALELOGRAMO ● ROTAÇÃO ● 6500°K ● AJUSTE DE COR DO USUÁRIO ● 9300°K ● DEGAUSS ● CORREÇÃO DE MOIRÉ ● AJUSTE PADRÃO ● SAIR ● SELECIONAR IDIOMA
Plug e Play		DDC1/2B
EPA ENERGY	Modo On	≤ 75W
STAR®	Modo Off	≤ 2W
Consumo de energia		75W máx.
Área pré-configurada do display		310mm × 230mm
Regulamentos		UL, CE, FCC, EPA, CSA, TUV/S

ANEXO B – TABELA DE TEMPOS PRÉ-CONFIGURADOS DE FÁBRICA

PADRÃO	RESOLUÇÃO	FREQÜÊNCIA HORIZONTAL	FREQÜÊNCIA VERTICAL
IBM	720 × 400	31.5kHz	70Hz
VGA	640 × 480	31.5kHz	60Hz
VESA/85	640 × 480	43.3kHz	85Hz
VESA/85	800 × 600	53.7kHz	85Hz
VESA/85	1024 × 768	68.7kHz	85Hz
VESA/60	1280 × 1024	64.0kHz	60Hz
VESA/75	1152 × 864	67.5kHz	75Hz

PORTUGUÊS

Sua Garantia Internacional

Prezado cliente,

Muito obrigado por comprar este produto Philips, que foi projetado e fabricado com o mais alto padrão de qualidade.

Se por acaso, este produto apresentar algum problema, a Philips garante a mão-de-obra e a reposição de peças, livre de qualquer despesa, independente do país em que o produto for consertado, durante um período de 12 meses a partir da data da compra. Esta garantia internacional da Philips complementa as obrigações para com você da garantia nacional já existente dos revendedores e da Philips no país da compra e não afeta os seus direitos como consumidor previstos por lei.

A garantia da Philips se aplica desde que o produto seja devidamente manuseado para seu uso indicado, de acordo com suas instruções de operação e sob a apresentação de uma fatura original ou de um recibo de venda, indicando a data da compra, o nome do revendedor, o modelo e o número de fabricação do produto.

A garantia da Philips pode não ser aplicada se:

- os documentos forem alterados ou ilegíveis de alguma forma;
- o modelo ou o número de fabricação no produto for alterado, apagado, removido ou tornado ilegível;
- reparos ou modificações e alterações do produto forem executados por indivíduos ou organizações de serviço não autorizadas;
- o dano for causado por acidentes, incluindo, mas não limitando-se a, relâmpago, água ou fogo, uso indevido ou negligência.

Note bem que o produto sob esta garantia não será considerado defeituoso quando for necessário modificações para que o mesmo esteja de acordo com os padrões técnicos locais ou nacionais, que se aplicam a países para os quais o produto não foi primeiramente projetado e/ou fabricado. Portanto, sempre verifique se o produto pode ser utilizado em um país específico.

Caso o seu produto Philips não estiver funcionando corretamente ou for defeituoso, entre em contato com o seu revendedor Philips. Se o seu produto precisar de serviço enquanto você estiver em outro país, o Serviço de Assistência ao Consumidor Philips local, cujos números de telefone e fax podem ser encontrados neste folheto, poderá fornecer-lhe o endereço de um revendedor.

Para evitar qualquer inconveniência desnecessária, recomendamos que você leia cuidadosamente as instruções de operação antes de contatar o seu revendedor. No caso de dúvidas que o seu revendedor não possa esclarecer, ou qualquer pergunta relacionada com o produto, entre em contato com o Centro de Informações ao Consumidor Philips ou visite nosso endereço na:

Internet: <http://www.philips.com>

Consumer Information Centers

Western Europe

Telephone numbers:

Austria	Phone: (01) 546 575 603
Belgium	Phone: (02) 275 0701
Cyprus	Phone: 800 92256
Denmark	Phone: (35) 25 87 61
France	Phone: (03) 8717 0033
Germany	Phone: (0696) 698 4712
Greece	Phone: 00800 3122 1223
Finland	Phone: (09) 2290 1908
Ireland	Phone: (01) 601 1161
Italy	Phone: (02) 48 27 11 53
Luxembourg	Phone: (408) 443 5501
The Netherlands	Phone: (053) 482 9800
Norway	Phone: (22) 70 82 50
Portugal	Phone: 0800 831 363
Sweden	Phone: (08) 632 0016
Switzerland	Phone: (02) 23 10 21 16
Spain	Phone: (09) 17 45 62 46
United Kingdom	Phone: (0207) 949 0069
U.S.A.	Phone: (877) 835 1838

Eastern Europe

CZECH REPUBLIC	Phone: (02)-6831581
HUNGARY	Phone: (01)-2164428
POLAND	Phone: (02)-6286070
RUSSIA	Phone: 095-937 9300
TURKEY	Phone: (0800)-211 40 36

Latin América

ANTILLES	Phone: (09)-4612799
ARGENTINA	Phone: (011)-4544 2047
BRASIL	Phone: 0800-7010-203
CHILE	Phone: (02)-730 2000
COLOMBIA	Phone: (01)-8000-111001 (toll free)
MEXICO	Phone: (05)-3687788 / 9180050462
PARAGUAY	Phone: (021)-211666
PERU	Phone: (01)-2136200
URUGUAY	Phone: (02)-6281111
VENEZUELA	Phone: (02) 2377575

Canada

CANADA	Phone: 800- 479-6696
--------	----------------------