

**INNOTEK®**  
*Quicker Training. Better Dogs.*  
**ULTRASMART**

English .....	1
French .....	10
Spanish .....	20
Deutsch .....	30
Italian .....	40
Dutch .....	50
Danish .....	60

**INNOTEK® UltraSmart™  
Micro Remote Trainer**

**Micro-dispositif de dressage  
télécommandé INNOTEK® UltraSmart™**

**INNOTEK® UltraSmart™  
Microdiestrador a distancia**

**INNOTEK® UltraSmart™ Mikro-Ferntainer**

**Micro-addestratore a distanza  
UltraSmart™ INNOTEK®**



**INNOTEK® UltraSmart™ Micro Trainer  
met Afstandsbediening**

**INNOTEK® UltraSmart™  
Mikrofjernstyret dressurhalsbånd**





## About your INNOTEK® UltraSmart™ Remote Trainer

Now you can experience the difference a remote trainer can make. Spend less time training your dog. INNOTEK® training products have just the right touch, right when you need it. INNOTEK® products are the quicker way to a better-behaved dog.

**The display** shows at a glance which level your remote is set on. You can even train 2 dogs at once – the display shows  or  to indicate which dog you are controlling.

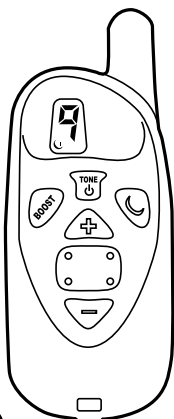
**You MUST charge collar for 3 hours prior to first use.**



**This handheld remote** is small yet full-featured. You're in complete control of stimulation levels 1 through 9. There's even a  button for when you need a little more persuasion with the press of a single button. The remote signals the electronic collar to produce a harmless yet effective stimulation or tone.

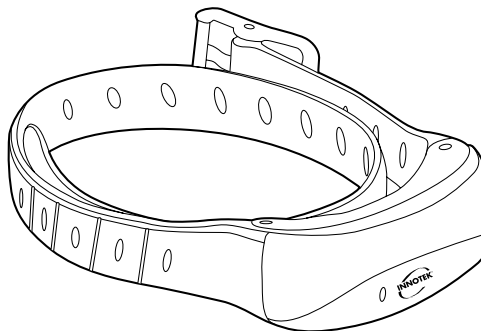

**Important: Never leave the collar on the dog for more than 12 consecutive hours. See "Important Advice", page 8.**

**Collar charging station** plugs into any 220v wall outlet. The collar fits into the cradle and charges the collar in just 2-3 hours. It's an attractive unit designed for use in your home.

**The UltraSmart™ collar** has been designed by professionals to offer optimal training stimulation in a sleek, low-profile design. The collar is packed with features including PerfectFit™, an indication that the collar is fitted properly to your dog.

# INNOTEK® UltraSmart™ Micro Remote Trainer, 275m

## Quick Start Guide

IUT-300E

### Step 1

#### Power Up

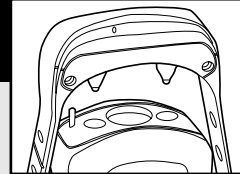





**Remote:** Insert 12v alkaline battery in the handheld remote. Replace the access panel.

**Collar:** Charge the collar on the power outlet-mounted charging station. The light on the collar will glow red while charging, and green when fully charged.

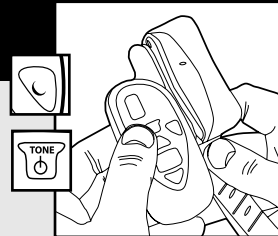
### Step 2

#### Turning the collar ON and OFF



- Press the  button (for collar) on the remote once or twice until  appears in the display.
- Hold the collar one inch from the remote, taking care not to touch the metal contacts that touch your dog's skin.
- Press the  button. The collar will emit a start-up tone, and the light will glow solid green.
- To turn collar OFF, hold collar and remote one inch apart and press the  button. The collar will emit a shut-down tone, and the light will glow solid red, then go out.

**NOTE:** To use two collars, repeat the procedure with the second collar.

This ON/OFF command only works when remote and collar are in close proximity; it will not work at a distance. Never turn the unit ON/OFF while your dog is wearing the collar.

## Optional Step 3

### PerfectFit™

When turning the collar ON, hold the  button for 3 seconds. The collar will go into PerfectFit™ mode. The collar will emit a click tone as the contacts touch your dog's skin. A proper fit will be acknowledged with 5 consecutive click tones.

To skip the PerfectFit™ test, just turn the collar ON by pressing the  button less than 3 seconds. The collar will function normally, bypassing the PerfectFit™ test.

## Step 4

### Adjust the Collar

Cinch the collar around your dog's neck to find proper fit. The collar fit should be snug, yet loose enough to allow one finger to fit between the strap and the dog's neck. Fit is important because a loose collar may cause inconsistent performance.

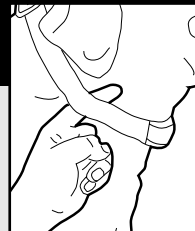

## INNNOTEK® UltraSmart™ Micro Remote Trainer Model IUT-300E

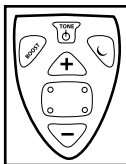

### Understanding the Remote

The handheld remote signals the electronic collar to produce a harmless yet effective stimulation or tone.

#### Remote Buttons:

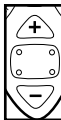

**STIMULATION (red central button)**— sends stimulation signal to the collar at the intensity shown in the display window. Button features four raised bumps, one at each corner, to easily locate by touch.

**Level UP (+) & Level DOWN (-)** – adjusts the stimulation intensity through a range of levels. From Low-1 to High-9.



**TONE**  – Produces a training tone from the collar. No stimulation is delivered. See page 4, “Tone Option”. Button is also used to turn collar ON/OFF.



**Dog 1/Dog 2**  – Switches remote controls from Collar 1 to Collar 2, great when training two dogs. IUT-300E users can purchase a second accessory collar to expand their system to train two dogs.

**BOOST**  – Produces stimulation 2 levels higher than the currently selected level. For example, if the stimulation level is set at Level 2, a touch of the  control will stimulate at Level 4. Some trainers like instant access to a higher setting for circumstances where the dog may not respond to lower levels, such as around high distractions.

#### Antenna

The antenna helps transmit the signal to the collar. Take care not to cover or shield the antenna with your body or hand or you may see a reduction in transmission range.

#### Digital Display

The display shows stimulation levels 1 through 9. The lower part of the display shows which collar is active. Press  button once or twice until Collar 1 icon  shows as active. Pressing the red stimulation button sends a correction command to the collar indicated on the display. The active collar icon will display at the bottom of the window. The display will stay ON, only going OFF 30 minutes after the last button press.



#### Power Up

Remove the battery access door by unscrewing it with the edge of a small coin. Insert the 12v alkaline battery, ensuring proper +/- polarity. Replace the door and tighten by screwing down with the coin.

The remote is waterproof, though submersion is not recommended. It operates on a replaceable 12v alkaline battery (23A or A23). These are commonly available where you bought your system or where batteries are sold.

#### ON/OFF

To turn the collar ON or OFF, hold the collar within one inch of the remote antenna, taking care not to touch the metal contacts that touch your dog's skin. Press the Tone  button. The collar will emit a start-up tone, and the light will glow solid green.

This ON/OFF command only works when remote and collar are in close proximity; it will not work at a distance. Never turn the unit ON/OFF while your dog is wearing the collar.

#### About Stimulation

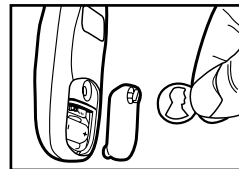

We recommend that you always start training your dog with the lowest stimulation, and increase to a higher level if necessary. You will know when you've reached the



Remove battery door with screwdriver or coin

right level when your dog responds by twitching his head, neck or shoulders or by perking up his ears. If the dog vocalizes, you need to go to a lower level.

You control the length of the stimulation by the time you press the button. For a short stimulation, press and release the button. For a longer stimulation, hold the button down. A maximum of 10 seconds may be applied before the safety feature to prevent over-correction engages. After 10 seconds, stimulation will be locked out for another 10 seconds.

A press of the Boost  button sends a signal to the collar to issue a correction two levels higher than the currently selected level. For example, if the stimulation level is set at Level 2, a touch of the Boost  control will correct at Level 4. Some trainers like instant access to a higher setting for circumstances where the dog may not respond to lower levels, such as around high distraction. The system will not correct higher than level 9.

### Tone Option

The Tone  button sounds a tone in the collar. No stimulation is delivered when this button is pressed. The tone continues for as long as the button is held down. Tones can help strengthen a dog's response to training. Tones can be used as a warning tone prior to pressing the stimulation button; or can be a reward tone when presented with a praise, play, or food for good behavior.

The use of training tone is optional. Its use varies between popular training methods. Whether the tone will mean reward or warning to your dog is up to the training method you choose. Remember: the one training tone CANNOT be both a warning and a reward.

To learn more about tone training, consult a qualified canine training professional.

### Low Battery Indicator

Your remote will tell you when the battery is low. The display will flash "L" when you press the Tone button or either of the stimulation buttons. Your remote will continue to function

following the first sign of low battery. Replace with one 12v alkaline battery (23A or A23) as soon as possible.

**Note:** Cold temperatures may lead to premature low battery signal. The LCD display may also be slow to respond. Suggestion: carry your remote close to your body; your body's warmth may improve this cold-weather condition.

## Understanding the Collar

The lightweight, comfortable electronic collar is integrated into a sleek, fashionable collar strap your dog wears. The collar produces a harmless yet effective stimulation and emits a training tone. The collar is waterproof and is safe for your dog to wear even while swimming. The collar is rechargeable; the collar's light glows red while charging and it glows green once charging is complete.

The collar uses a light to let you know its status. See table on page 6.

### Charging the Collar

The collar charging station has been designed to plug into a standard 220-v wall outlet and act as a charging stand for your collar.

Plug in the wall charger. Position the collar in the charging cradle. The collar fits in the cradle with the contacts facing down through the holes in the case. A built-in safety circuit prevents the unit from overcharging. The collar's light glows red when the collar is properly seated and charging; it will turn green when charging is complete.

The collar will achieve a full charge in 2-3 hours. Each charge can last up to 100 hours of continuous use.

**Battery Caution:** Do not charge your collar every night. Frequent charging can have a negative effect on your collar's battery. We recommend the collar be used until the collar light blinks red.

### ReadyTest™ feature

When you remove the collar from the charging cradle, the unit will automatically go into self-test mode for about 8 seconds. The

collar's internal diagnostics will check that the battery charge is full and that all circuits are working correctly. Do not touch the metal contacts during this test. ReadyTest™ gives you added confidence that your collar is working and ready to go.

**If Continuous Red** – If the ReadyTest™ self-test fails, the unit will tone and the LED will glow solid red for 20 seconds. Replace in the charger for 5 seconds, then remove. Do not touch the metal contacts. If the unit continues to fail, call your authorized Innotek Service Center.

### PerfectFit™ Test for Skin Contact

When turning the collar ON, hold the Tone  button for 3 seconds. The collar will go into PerfectFit™ mode. The collar will emit a click tone as the contacts touch your dog's skin. A proper fit will be acknowledged with 5 consecutive click tones.

To skip the PerfectFit™ test, just turn the collar ON by pressing the Tone  button less than 3 seconds. The collar will function normally, bypassing the PerfectFit™ test.

### Fitting the Collar

The collar strap should fit snugly towards the top of your dog's neck with the collar unit on the bottom of the neck. Check that the INNOTEK® logo is right side up. You should be able to get one finger between the collar strap and your dog's neck. The contacts must make contact with the dog's skin for proper operation. A little hair thinning may be required. Do not shave your dog's neck.







Occasionally, check the tightness of the contacts to ensure they will not be lost from the collar. Lost components are not covered under your warranty.

Trim excess strap along the diagonal score marks. You'll want to leave about 2 inches of excess strap. Note if your dog is young and you expect him/her to grow, you'll want to leave extra strap to adjust the collar fastening. Replacement straps are available.

### About 2 dog systems

If you purchased the IUT-300E system, and wish to add another collar, accessory collars are available where you bought your training system, or call your authorized Innotek Service Center.

Take the first collar, set your remote to , and turn it on with the Tone  button. Set it down, then take the second collar, set your remote to , and turn it on. The remote will send a signal to whichever collar appears in the remote display window. To switch between collars, press the  button.

### Testing the Collar

You may wish to test the collar from time to time. To test:

- Hold the test light provided across the collar's metal contacts
- Press the stimulation button on the remote
- The test light will illuminate
- The intensity of the test light will increase as the level increases

### Replacement Batteries:

Your remote uses a 9-volt alkaline battery, or a rechargeable nickel metal hydride (NiMH) battery. These are commonly available where you bought your training system, or where batteries are sold.

### Operating Range

Your remote communicates with your pet's collar via a radio signal. A variety of factors may affect your system's operating range, positively or negatively. These include weather, terrain, vegetation, proximity to metal structures including buildings and fences, and other factors. Some things like outside radio interference and emissions will diminish your range.

For best results at maximum distances, keep your fingers away from the antenna. Hold the transmitter upright, above eye-level, and away from your body.

## Compliance with US FCC and European Telecommunications Regulations

This INNOTEK® Remote Training System is designed to meet worldwide requirements for telecommunications compliance. This system contains both receiver and transmitter devices. In the US, each transmitter device complies with Part 95 and/or Part 15 of the FCC rules; each receiver device complies with Part 15 of the FCC rules.

Each device complies with Part 15 of the FCC Rules. Operation is subject to the following two conditions: (1) this device may not cause harmful interference, and (2) this device must accept any interference received, including interference that may cause undesired operation. Each device may display indications as to where this system is compliant worldwide. Note that in some countries, the use of this INNOTEK® Remote Training System may be limited due to national frequency planning requirements, and the user is always responsible for respecting national and local rules before operating.

## Training Tips

- Watch the included DVD to get the basics for training your dog properly with a remote trainer.
- We recommend your dog be at least six months old before starting a remote training program.
- Always praise your dog for good behavior!
- Teach him what the commands mean before introducing the collar as a reinforcement tool.
- Keep training sessions brief, about ten minutes of training and then a rest or play period of at least equal length.
- Dogs learn through repetition. You may have better training success if you can elicit an undesired behavior when you can anticipate it. For example, if the dog misbehaves and jumps on visitors, have someone come in and out of the front door several times over a half-hour period. You'll be expecting it and will be ready to teach your dog the right behavior.

## Collar Status Indicators

Status Light	Alarm Tone	Condition
Pulsating Green	Duration of Tone button press	Tone only – no stimulation
Pulsating Red	Duration of the Stimulation	Stimulation being delivered
Continuous Green	No tone	Over-stimulation warning; collar locked for 10 sec.
Blinking Green	No tone	Collar battery 60% strength or better
Blinking Amber	No tone	Collar battery 60-20% strength
Blinking Red	No tone	Collar battery less than 20% strength; charge immediately
<i>After Removing From Charger</i>		
Continuous Green/Amber/Red	No Tone	Battery strength (see above)
Continuous Red	20 sec	Self-test failure; unit is not operational
<i>While on Charger</i>		
Solid Red	No Tone	Charge in progress
Solid Green	No Tone	Charge complete
No Light		Charge failure
<i>After Turning Collar ON</i>		
Blinking Amber		Unit is in ReadyFit mode for 90 sec after turning on
Blinking Green	Click; 5 consecutive clicks for confirmed fit	ReadyFit mode indicates collar is making true contact with dog's skin

- Always end a training session on a positive note. Let the dog have success. This way he'll look forward to the next session.
- Training should be fun for both you and your dog. Never train when you are angry. If you get frustrated during training, stop and come back to it later. Your dog will learn better when you are both relaxed.



- The goal of training is to condition your dog to respond to your verbal commands under all situations. You should plan on using the collar for at least four months. A good rule is, once started with a remote trainer, to regularly have the collar on when you take the dog out. This will ensure that he will always be imprinted with the correct response to your commands and that you are always in control.

## Troubleshooting

If the collar appears not to be working, try the following:

- Adjust the collar strap to fit.
- Test the collar. If no light, replace the battery.
- If the remote display is out, replace the remote battery.
- Turn on the components as shown in the Quick Start Guide.
- Check that the contacts are tightened
- Ensure that the contacts are touching the dog's skin.
- If necessary, trim the dog's hair or use the longer contacts to ensure proper skin contact. Never shave the dog's neck.
- Try a stronger stimulation level.

If you cannot solve the problem by following these steps, please call your authorized Innotek Service Center.

## IMPORTANT ADVICE

1. Read the complete instructions and follow all directions. If you have any questions, please call your authorized Innotek Service Center.
2. This device is intended for use only on dogs. Never attempt to use it for any purpose not described in this manual.
3. Keep out of the reach of children.
4. Never perform set-up procedures while the collar is on your dog.

5. Any collar worn for extended periods can cause a condition similar to bedsores, known as Pressure Necrosis. To reduce the possibility, you must do the following:

- Never leave the collar on the dog for more than 12 consecutive hours.
- Examine the dog's neck daily for any signs of a rash or a sore.
- Supervise your dog during the first 2 days of training.
- Check the fit to prevent excessive pressure; you should be able to insert one finger between the collar strap and your dog's skin.
- Wash the dog's neck area and the contacts of the collar weekly with a washcloth and mild hand soap; rinse thoroughly.
- If the condition persists beyond 24 hours, see your veterinarian.

6. Metal tags and collars should be removed when using the remote training collar as they may interfere with proper operation.
7. Do not attempt to dismantle or repair any components of this system; doing so will void the warranty in full. The computerized circuitry should be serviced only by an authorized expert.
8. Realize that because dogs have unique temperaments, there is no way of knowing how your dog will react to the introduction of a remote training collar system. For the safety of your dog, a long lead should be used during initial training so you have control of the situation.
9. If you have reason to believe that your dog may pose a danger to others, harm itself, or react adversely to the collar, do not rely solely on this product to train your dog. If your dog shows signs of growling, snarling or biting while using the collar, stop immediately. Aggression in dogs has many causes. We recommend that you consult a knowledgeable professional dog trainer or animal behaviorist who has experience with aggressive dogs if your dog has shown any of these characteristics.

10. Occasionally, a dog cannot be trained to respond to a remote training collar. Sometimes even a properly trained dog may disobey a command. Therefore, Invisible Technologies, its distributors, and dealers cannot guarantee that the system will in all cases keep the customer's animal from disobeying commands.

U.S. Patent No. 6,184,790; 6,459,378; 6,807,720, and D417,835

#### LIMITED LIFETIME WARRANTY

Invisible Technologies™, Inc., warrants to the original retail purchaser, that INNOTEK® brand products will be free from defects in material and workmanship, under normal use, for a period of two years from the date of the original retail purchase. This Limited Warranty excludes: accidental damage due to dog chews; lightning damage where an INNOTEK® lightning protection component is not in use (in-ground pet fencing systems); or neglect, alteration and misuse.

Invisible Technologies™ offers several product exchange options during the warranty period. If service is required, call your authorized Innotek Service Center to discuss the service plan that best serves your needs. Costs are dependent on the processing time and the desired shipping options. Please do not return this product to your retailer.

After two years from date of original retail purchase, we will repair, replace or upgrade your product at a fixed rate based on the component.

Invisible Technologies™, Inc., shall not be liable or responsible for any incidental or consequential damages resulting from the use of the product or caused by any defect, failure or malfunction of the product, whether a claim is based upon warranty, contract, negligence or otherwise.

#### CAUTION FOR BATTERY USE:

- Do not disassemble
- Do not short circuit
- Do not expose to high temperature: 60°C/140°C
- Do not incinerate
- Avoid high humidity
- Keep batteries out of reach of children

Batteries must be recycled or disposed of properly. They should NEVER be placed in municipal waste. Should it be necessary to remove or replace your unit's battery, your INNOTEK® Service Center will dispose of it according to local regulations.

#### Intended Use

This INNOTEK® remote trainer is a short-range radio transmitter designed for use in European countries: AT, BE, CH, DE, DK, ES, FI, FR, GB, GR, IE, IS, IT, LU, NL, NO, PT & SE.

Note that in some countries there could be a limitation of use, due to national frequency planning requirements. The user is responsible for respecting those rules.

This product is in full compliance with the provisions of the R&TTE – Directive 1999/05/EEC. The Declaration of Conformity can be found at:

<http://www.innotek.net/world.shtml>

## Présentation de votre dispositif de dressage télécommandé INNOTEK® UltraSmart™

Vous pouvez désormais profiter des avantages d'un dispositif de dressage télécommandé et passer moins de temps à dresser votre chien. Les produits de dressage INNOTEK® permettent d'apporter la touche parfaite, juste au bon moment. Ils représentent la solution la plus rapide pour un meilleur comportement.

L'affichage indique d'un seul coup d'œil le niveau de réglage du dispositif. Vous pouvez même dresser deux chiens à la fois ; l'écran affiche Collier ☾ ou Collier ☽ pour indiquer le chien que vous contrôlez.

**Vous DEVEZ charger le collier pendant trois heures avant de l'utiliser.**

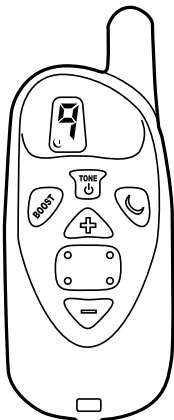

La télécommande de poche est petite mais complète. Elle permet de contrôler entièrement les niveaux de stimulation 1 à 9. Elle offre même une fonction d'amplification ☽ par le biais d'une seule activation de bouton lorsque vous avez besoin de vous montrer un peu plus persuasif. La télécommande indique au collier électronique de produire un son ou une stimulation sans danger mais efficaces.

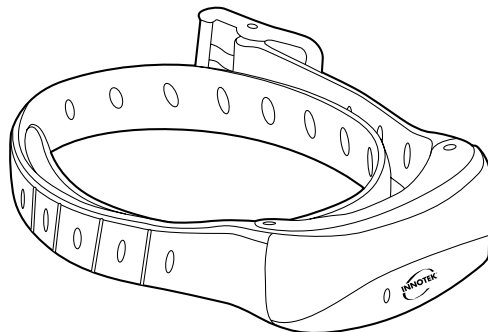

**Important : ne laissez jamais le collier sur votre chien pendant plus de 12 heures consécutives. Référez vous à la rubrique « Conseils importants » de la page 17.**

La station de recharge du collier se branche sur n'importe quelle prise murale de 220 V. Le collier s'adapte sur son support et se recharge en 2 à 3 heures seulement. Il s'agit d'un dispositif intéressant, conçu pour un usage domestique.

Le collier UltraSmart™ a été conçu par des professionnels pour offrir une stimulation de dressage optimale tout en passant quasiment inaperçu. Il comporte diverses fonctions dont PerfectFit™ qui indique s'il est réglé correctement sur votre chien.

## Micro-dispositif de dressage télécommandé INNOTEK® UltraSmart™, 275m

### Guide de démarrage rapide

IUT-300E

#### Première étape

Mise sous tension

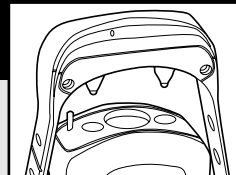

**Télécommande:** Insérez une pile alcaline de 12 V dans la télécommande de poche. Remettez le panneau d'accès en place.

**Collier:** Chargez le collier sur la station de chargement. Son témoin lumineux s'allume en rouge, puis vire au vert une fois le chargement terminé.



#### Deuxième étape

Mise sous tension et hors tension du collier

- Appuyez une ou deux fois sur le bouton  (pour collier) de la télécommande jusqu'à l'affichage de .
- Maintenez le collier à 3 cm de la télécommande en veillant à ne pas toucher les contacts métalliques qui s'appliquent sur la peau du chien.
- Appuyez sur le bouton de son . Le collier émet alors un son de démarrage et le témoin lumineux vert reste allumé en permanence.
- Pour éteindre le collier, maintenez-le à 2,5 cm de la télécommande, et appuyez sur le bouton de son. Le collier émet alors un son de mise hors tension, et le témoin lumineux vire au rouge, puis s'éteint.

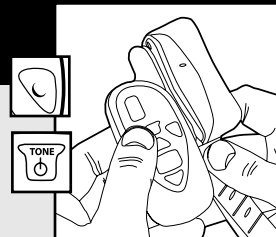

**REMARQUE:** si vous avez deux chiens, répétez la procédure pour le deuxième collier avec la télécommande sur .

Cette commande de marche / arrêt fonctionne uniquement lorsque la télécommande et le collier sont proches l'un de l'autre. Elle ne fonctionne pas à distance. N'allumez ou n'éteignez jamais le collier lorsqu'il est placé sur votre chien.

Facultative

## Troisième étape

PerfectFit™

Lorsque vous allumez le collier, maintenez le bouton de son  appuyé pendant trois secondes. Il passe alors en mode PerfectFit™. Cela permet d'obtenir un déclic lorsque les contacts touchent la peau du chien. Cinq déclics consécutifs indiquent un réglage correct.

Pour sauter le test PerfectFit™, il suffit d'allumer le collier en appuyant sur le bouton de son  pendant moins de trois secondes. Le collier n'en fonctionnera pas moins normalement.

## Quatrième étape

Réglage du collier

Serrez le collier autour du cou du chien pour obtenir un réglage correct. Il doit être au contact, tout en permettant de passer un doigt le long du cou du chien. Le réglage est important car un collier pas assez serré peut entraîner un fonctionnement irrégulier.

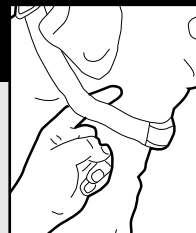

## Micro-dispositif de dressage télécommandé INNOTEK® UltraSmart™ Modelé IUT-300E

### Fonctionnement de la télécommande

La télécommande de poche indique au collier électronique de produire un son ou une stimulation sans danger mais efficaces.

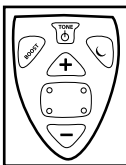

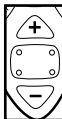

#### Boutons de la télécommande:

**STIMULATION (bouton rouge central)** – envoie un signal de stimulation au collier selon l'intensité indiquée dans la fenêtre d'affichage. Ce bouton comporte quatre bosses, une à chaque coin, pour être facilement localisé au toucher.



**Niveau FORT (+) et FAIBLE (-)** – plage de niveaux de réglage de l'intensité de stimulation. De 1 (faible) à 9 (forte).

**SON (bouton central vert)**  – permet au collier d'émettre un son. Aucune stimulation n'est administrée. Référez vous à la rubrique « Option sonore » de la page 4. Ce bouton permet également d'allumer et d'éteindre le collier.

**Collier chien 1 / chien 2 (bouton de droite)**  – permet d'alterner entre les colliers lors du dressage de deux chiens. Les utilisateurs du système IUT-300E peuvent se procurer un deuxième collier afin de dresser deux chiens.

**Amplification (bouton rouge de gauche)**  – produit une stimulation de deux niveaux supérieure à celui actuellement sélectionné. Si le niveau de stimulation est réglé sur 2, ce bouton permet d'administrer une stimulation de niveau 4. Certains apprécient l'accès direct à un réglage supérieur lorsque le chien ne répond plus au réglage faible, en cas d'événements trop distrayants aux alentours par exemple.

### Antenne

L'antenne permet de transmettre le signal au collier. Veillez à ne pas recouvrir l'antenne et à ne pas la masquer avec votre corps ou avec votre main sous peine de réduire le rayon de transmission.

### Affichage numérique

L'affichage indique les niveaux de stimulation de 1 à 9. Sa partie inférieure spécifie le collier actif. Appuyez une ou deux fois sur le bouton « C » pour afficher l'icône C1 du premier collier. Le bouton rouge de stimulation envoie une correction transmise par le collier indiqué au niveau de l'affichage. L'icône du collier actif s'affiche au bas de la fenêtre. L'affichage reste allumé. Il ne s'éteint que 30 minutes après la dernière activation d'un bouton.

### Mise sous tension

Retirez le volet d'accès à la pile en le dévissant avec la tranche d'une petite pièce de monnaie. Insérez une pile alcaline de 12 V en vous assurant de faire correspondre la polarité (+/-). Remettez le volet en place et revissez-le avec la pièce.



Même si la télécommande est étanche, il est déconseillé de la plonger dans un liquide. Elle fonctionne sur pile alcaline de 12 V (23A ou A23). Ces piles sont normalement disponibles sur le lieu d'achat de votre système ou dans tout magasin vendant des piles.

### Marche / Arrêt

Pour allumer ou éteindre le collier, maintenez-le à 2,5 cm de l'antenne de la télécommande en veillant à ne pas toucher les contacts métalliques qui s'appliquent sur la peau du chien. Appuyez sur le bouton de son. Le collier émet alors un son de démarrage et le témoin lumineux vert reste allumé en permanence.

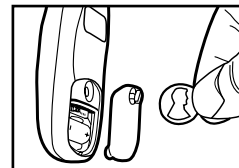

Retirez le volet de la pile avec un tournevis ou une pièce

Cette commande de marche / arrêt fonctionne uniquement lorsque la télécommande et le collier sont proches l'un de l'autre. Elle ne fonctionne pas à distance. N'allumez ou n'éteignez jamais le collier lorsqu'il est placé sur votre chien.

### La stimulation

Nous vous conseillons de toujours commencer avec le niveau de stimulation le plus faible, puis d'augmenter si cela s'avère nécessaire. Vous aurez atteint le niveau correct lorsque votre chien répondra en secouant la tête, le cou ou les épaules, ou en dressant les oreilles. Si le chien gémit, vous devez repasser à un niveau plus faible.

La durée de la stimulation correspond à celle de l'activation du bouton. Pour une stimulation courte, appuyez sur le bouton et relâchez-le. Pour une longue stimulation, maintenez le bouton appuyé. L'application maximum de stimulation est de dix secondes avant le déclenchement d'une fonction de sécurité contre les corrections excessives. Après dix secondes, la stimulation est bloquée pendant les dix secondes suivantes.

L'activation du bouton d'amplification  envoie au collier le signal d'une correction de deux niveaux supérieure au niveau actuellement utilisé. Si le niveau de stimulation est réglé sur 2, ce bouton permet d'administrer une correction de niveau 4. Certains apprécient l'accès direct à un réglage supérieur lorsque le chien ne répond plus au réglage faible, en cas d'événements trop distrayants aux alentours par exemple. Ce système n'offre aucune correction supérieure au niveau 9.

### Option sonore

Le bouton de son  permet d'obtenir un son au niveau du collier. Il n'administre aucune stimulation. Le son retentit tant que vous maintenez le bouton enfoncé. Les sons peuvent permettre de renforcer la réponse d'un chien au dressage. Ils peuvent servir d'avertissement avant une stimulation ; ou ils peuvent servir de récompense s'ils sont associés à des félicitations, à du jeu ou

à des friandises pour l'obtention d'un comportement souhaité.

L'utilisation du son est facultative. Elle varie selon les méthodes de dressage les plus employées. Libre à vous de choisir une méthode l'associant à une récompense ou à un avertissement pour votre chien. Mais n'oubliez pas, ce son ne peut PAS être les deux à la fois.

Pour en savoir plus sur le dressage au son, consultez un éducateur canin qualifié.

### Indicateur de pile faible

Votre télécommande indique lorsque la pile est faible. Un « L » clignote au niveau de l'affichage lorsque vous appuyez sur le bouton de son ou sur l'un des boutons de stimulation. La télécommande continue de fonctionner suite au premier avertissement de pile faible. Celle-ci doit être remplacée dès que possible par une autre pile alcaline de 12 V (23A ou A23).

**Remarque:** les basses températures peuvent entraîner un signal de pile faible prématuré.

### Fonctionnement du collier

Ce dispositif électronique léger et confortable est intégré à un collier attrayant et très actuel pour votre chien. Il produit une stimulation sans danger mais efficace et émet une tonalité de dressage. Il est étanche et peut être porté par votre chien même en nageant. Le collier est rechargeable ; son témoin lumineux est rouge pendant le chargement et vert une fois le chargement terminé.

Le témoin lumineux permet de connaître l'état du collier. Référez vous au tableau de la page 6.

### Chargement du collier

La station de chargement a été conçue pour être branchée sur une prise murale standard de 220 V et constitue un support de chargement pour votre collier.

Branchez le chargeur mural. Chargez le collier sur son support de chargement. Il doit y être inséré avec les contacts tournés vers le bas à travers les trous correspondants. Un circuit de sécurité intégré empêche toute surcharge du dispositif. Le témoin lumineux du collier est rouge lorsque ce dernier est correctement placé et en charge ; il vire au vert une fois le chargement terminé.

Le collier se charge en deux à trois heures. Chaque charge peut permettre jusqu'à cent heures d'utilisation continue.

**Précaution liée à la batterie:** Ne chargez pas le collier toutes les nuits. Des chargements trop fréquents peuvent s'avérer nuisibles pour la pile du collier. Il est donc recommandé d'utiliser le collier tant que son témoin ne clignote pas en rouge.

#### Fonction ReadyTest™

Lorsque vous retirez le collier de son support de chargement, le système passe automatiquement en mode d'autodiagnostic pendant environ 8 secondes. Ces diagnostics internes vérifient si la pile est complètement chargée et si tous les circuits fonctionnent correctement. Ne touchez pas les contacts métalliques pendant ce test. ReadyTest™ vous assure que le collier fonctionne et qu'il est prêt à l'emploi.

**S'il est rouge en permanence:** Si le test d'autodiagnostic ReadyTest™ a échoué, un signal sonore retentit et le témoin lumineux reste rouge pendant 20 secondes. Remplacez le collier dans le chargeur pendant 5 secondes, puis retirez-le. Ne touchez pas les contacts métalliques. Si le problème persiste, appelez votre centre de service après-vente agréé Innotek.

#### Test PerfectFit™ de contact cutané

Lorsque vous allumez le collier, maintenez le bouton de son  appuyé pendant trois secondes. Il passe alors en mode PerfectFit™. Cela permet d'obtenir un déclic lorsque les contacts touchent la peau du chien. Cinq déclics consécutifs indiquent un réglage correct.

Pour sauter le test PerfectFit™, il suffit d'allumer le collier en appuyant sur le bouton de son  pendant moins de trois secondes. Le collier n'en fonctionnera pas moins normalement.

#### Réglage du collier

Le collier doit être au contact sur le haut du cou de votre chien avec le dispositif placé en bas. Vérifiez si le logo INNOTEK® est dirigé vers le haut. Vous devez pouvoir passer un doigt entre le collier et le cou de votre chien. Les contacts doivent toucher la peau du chien pour fonctionner correctement. Il peut s'avérer nécessaire de désépaissir les poils. Ne rasez pas le cou du chien.





Vérifiez de temps en temps si les contacts sont serrés afin de vous assurer de ne pas les perdre. Les composants perdus ne sont pas couverts par la garantie.

Coupez tout excédent de collier le long des marques en diagonale. Vous devez laisser un dépassement d'environ 5 cm. Si votre chien est jeune et doit encore grandir, prévoyez une longueur excédentaire pour les futurs réglages. Des colliers de rechange sont disponibles.

#### À propos des systèmes pour deux chiens

Si vous avez acheté le système IUT-300E et si vous avez besoin d'un deuxième collier, vous pouvez vous en procurer un là où vous avez acheté votre système de dressage, ou appeler votre centre de service après-vente agréé Innotek.

Prenez le premier collier, réglez la télécommande sur , et allumez-le avec le bouton de son. Posez-le, prenez le deuxième collier, réglez la télécommande sur  et allumez-le. La télécommande envoie un signal au collier qui apparaît dans sa fenêtre d'affichage. Pour changer de collier, appuyez sur le bouton .



### Test du collier

Procédez comme indiqué ci-dessous si vous souhaitez tester le collier.

- Maintenez le témoin lumineux de test fourni entre les contacts métalliques du collier.
- Appuyez sur le bouton de stimulation au niveau de la télécommande.
- Le témoin de test s'allume.
- Son intensité augmente en fonction du niveau de la stimulation.

### Remplacement de la pile:

Votre télécommande utilise une pile alcaline de 12 V ou une pile rechargeable à hydrure métallique de nickel (NiMH). Ces piles sont normalement disponibles sur le lieu d'achat de votre système ou dans tout magasin vendant des piles.

### Plage de fonctionnement

Votre télécommande communique avec le collier par le biais d'un signal radio. Divers facteurs peuvent modifier le rayon d'action de votre système, de manière positive ou négative. Ils incluent par exemple le temps, le terrain, la végétation ou la proximité de structures métalliques, clôtures et bâtiments compris. Certains éléments, tels que des émissions et des interférences radio extérieures, diminueront la portée.

Pour garantir des distances optimales, maintenez les doigts à l'écart de l'antenne. Maintenez l'émetteur droit, au-dessus du niveau des yeux et dirigé à l'opposé de votre corps.

### Conformité aux réglementations de la FCC des États-Unis et des télécommunications européennes

Ce système de dressage télécommandé INNOTEK® est conçu pour répondre aux exigences internationales en matière de conformité aux télécommunications. Il contient un récepteur et un émetteur. Aux États-Unis, chaque émetteur doit être conforme aux sections Part 95 et / ou Part 15 des réglementations de la FCC ; chaque récepteur doit être conforme à la même section Part 15.

### Indicateurs d'état du collier

Témoin lumineux	Son	État
Vert modulé	Durée de l'activation du bouton	Son uniquement – pas de stimulation
Rouge modulé	Aucun son	Administration d'une stimulation
Vert continu	Aucun son	Avertissement de stimulation excessive ; collier bloqué pendant 10 secondes
Vert clignotant	Aucun son	Pile du collier chargée à 60 % ou plus
Orange clignotant	Aucun son	Pile du collier chargée entre 20 et 60 %
Rouge clignotant	Aucun son	Pile du collier chargée à moins de 20 % ; à recharger immédiatement

#### Après retrait du chargeur

Rouge continu pendant 3 s ; pas de lumière pendant 1 s	Aucun son	Autodiagnostic en cours
Vert / Orange / Rouge continu	Aucun son	Charge de la pile (cf. ci-dessus)
Rouge continu	20 s	Échec au test d'autodiagnostic ; le système n'est pas en état de fonctionner.

#### Sur le chargeur

Rouge continu	Aucun son	Chargement en cours
Vert continu	Aucun son	Chargement terminé
Pas de lumière		Échec du chargement

#### Après avoir allumé le collier en mode PerfectFit™

Orange clignotant	Aucun son	Système en mode PerfectFit™ pendant 90 s après l'activation
Vert clignotant	Déclic ; cinq déclics consécutifs pour confirmer le réglage correct	Le mode PerfectFit™ indique que le collier est bien en contact avec la peau du chien

Chaque dispositif est conforme à la section Part 15 des réglementations de la FCC. Son fonctionnement est soumis aux deux conditions suivantes : (1) il ne doit pas causer d'interférences nuisibles, et (2) il doit accepter toutes interférences reçues, y compris celles susceptibles de provoquer un fonctionnement non souhaité. Chaque dispositif doit fournir des indications sur les endroits où ce système est conforme dans le monde. Notez que dans certains pays, l'utilisation de ce système de dressage télécommandé INNOTEK® peut être limitée en raison des exigences relatives aux fréquences nationales ; il incombe toujours à l'acquéreur de respecter les lois locales et nationales dans le cadre de l'utilisation.

### Conseils de dressage

- Regardez le DVD inclus pour apprendre les bases correctes de dressage de votre chien avec ce système.
- Nous vous conseillons d'attendre que votre chien soit âgé d'au moins six mois avant de commencer ce programme de dressage.
- Félicitez toujours votre chien lorsqu'il affiche le comportement recherché.
- Apprenez-lui le sens de chaque ordre avant d'utiliser le collier pour comme renforcement.
- Les séances de dressage doivent être courtes, d'environ dix minutes, et suivie d'une période de repos ou de jeu d'une durée au moins égale.
- Les chiens apprennent grâce aux répétitions. Vous pouvez obtenir de bien meilleurs résultats si vous provoquez un comportement non souhaité lorsque vous pouvez l'anticiper. Si le chien se tient mal et saute par exemple en présence de visiteurs, demandez à quelqu'un de rentrer et de sortir plusieurs fois en l'espace d'une demi-heure. Vous vous y attendrez et serez en mesure d'indiquer à votre chien le comportement souhaité.
- Terminez toujours une séance de dressage sur une note positive. Laissez le chien gagner. Il attendra ainsi avec impatience la séance suivante.

- Le dressage doit être un moment de plaisir pour vous et votre chien. Ne travaillez jamais si vous êtes en colère. Si vous vous sentez à bout pendant une séance, arrêtez et reprenez-la plus tard. Votre chien apprendra mieux si vous êtes tous les deux détendus.
- L'objectif du dressage est de conditionner votre chien à répondre à vos ordres verbaux dans toutes les situations. Vous devez prévoir d'utiliser le collier pendant au moins quatre mois. Lorsque vous commencez à utiliser un tel système, il convient de toujours utiliser le collier lorsque vous sortez avec votre chien. Ceci assure une réponse toujours correcte à vos ordres et vous permet de toujours contrôler la situation.

### Résolution des problèmes

Si le collier ne semble pas fonctionner, essayez les solutions ci-dessous.

- Réglez le collier pour qu'il soit bien ajusté.
- Testez le collier. En l'absence de témoin lumineux, remplacez la pile.
- Si l'affichage de la télécommande est éteint, remplacez la pile de la télécommande.
- Allumez les composants comme indiqué dans le Guide de démarrage rapide.
- Vérifiez si les contacts sont serrés.
- Vérifiez si les contacts touchent la peau du chien.
- Le cas échéant, désépaissez les poils du chien ou utilisez des contacts plus longs pour assurer un positionnement correct. Ne rasez jamais le cou du chien.
- Essayez un niveau de stimulation plus élevé.

Si ces mesures ne suffisent pas à résoudre le problème, appelez votre centre de service après-vente agréé Innotek.

### CONSEILS IMPORTANTS

1. Lisez la notice dans son intégralité et suivez toutes les instructions. Pour toute question, veuillez contacter votre centre de service après-vente agréé INNOTEK®.

2. Ce système est conçu pour être employé uniquement sur des chiens. N'essayez jamais de l'utiliser dans des cas non indiqués dans ce manuel.
  3. Gardez ce système hors de portée des enfants.
  4. N'effectuez jamais les procédures de réglage lorsque le collier est sur votre chien.
5. Tout collier porté trop longtemps peut entraîner des lésions semblables à des escarres, c'est-à-dire des nécroses cutanées dues à la pression. Pour réduire ces risques, il convient de procéder comme indiqué ci-dessous.
    - Ne laissez jamais le collier sur votre chien pendant plus de 12 heures consécutives.
    - Examinez tous les jours le cou de votre chien afin de vérifier l'absence de croûtes ou d'irritations.
    - Surveillez votre chien pendant les deux premiers jours d'utilisation.
    - Vérifiez si le collier n'est pas trop serré ; vous devez pouvoir passer un doigt entre le collier et le cou de votre chien.
    - Une fois par semaine, lavez le cou de votre chien et les contacts du collier avec un linge imbibé d'eau savonneuse ; rincez abondamment.
    - Si le problème persiste plus de 24 heures, consultez votre vétérinaire.
6. Il convient de retirer tout collier et toute plaque métalliques lorsque vous utilisez ce collier de dressage pour ne pas risquer d'affecter son fonctionnement.
  7. N'essayez pas de démonter ni de réparer ce système, sans quoi la garantie serait nulle et non avenue. Les circuits électroniques ne peuvent être réparés que par un expert agréé.
  8. Comme chaque chien a un caractère différent, il est impossible de prévoir comment chacun répondra à la première utilisation de ce collier de dressage télécommandé. Pour la sécurité de votre chien, il convient d'utiliser une longue laisse au début afin de ne pas risquer de perdre le contrôle de la situation.
  9. Si vous avez des raisons de croire que votre chien pourrait représenter un danger pour autrui, se blesser ou mal réagir au collier, ne comptez pas uniquement sur ce système pour l'éduquer. Si votre chien grogne, commence à montrer les dents ou tente de mordre lorsque vous utilisez le collier, arrêtez immédiatement. L'agressivité peut provenir d'origines diverses. Si votre chien affiche ce type de comportement, nous vous conseillons vivement de consulter un éducateur canin ou un comportementaliste qualifiés et expérimentés en problèmes d'agressivité.
  10. Certains chiens ne peuvent être dressés avec de tels colliers. Même des chiens bien dressés peuvent désobéir à un ordre. Par conséquent, Invisible Technologies, ses distributeurs et ses revendeurs ne peuvent garantir que ce système empêchera à coup sûr le chien du client de désobéir à ses ordres.

Brevets américains n° 6 184 790, 6 459 378, 6 807 720 et D417 835

#### **GARANTIE LIMITÉE DE DEUX ANS**

Invisible Technologies™, Inc., garantit à l'acheteur d'origine les produits de la marque INNOTEK® contre les défauts de matériaux et les vices de fabrication, dans le cadre d'une utilisation normale, pendant une période de deux ans à partir de la date d'achat au détail initiale. Cette garantie limitée exclut les dommages accidentels provenant de machonnement ; les dommages causés par la foudre lorsqu'un composant INNOTEK® contre la foudre n'est pas utilisé (pour les systèmes de délimitation enterrés) ; la négligence, l'altération et les utilisations abusives.

Invisible Technologies™ offre plusieurs options d'échange de produits pendant la période de garantie. Si des réparations s'avèrent nécessaires, appelez votre centre de service après-vente agréé Innotek pour discuter de la modalité de service après-vente qui correspond le mieux à vos besoins. Les coûts sont liés au temps de traitement

et aux options d'expédition. Veuillez ne pas retourner ce produit à votre revendeur.

Une fois la période de deux ans après la date d'achat initial écoulée, nous réparerons, remplacerons ou mettrons à niveau votre produit selon un tarif fixe établi sur la base des composants.

Invisible Technologies™, Inc., décline toute responsabilité en cas de dommages indirects ou accessoires provenant de l'utilisation du produit ou causés par tout défaut, toute défaillance ou tout dysfonctionnement du produit, que la réclamation soit basée sur la garantie, un contrat, une négligence ou autre.

#### **PRÉCAUTION D'EMPLOI DES PILES:**

- Ne pas démonter
- Ne pas court-circuiter
- Ne pas exposer à une température trop élevée : 60°C
- Ne pas brûler
- Éviter une trop grande humidité
- Ne pas laisser les piles à la portée des enfants

Les piles doivent être recyclées ou écoulees correctement. Elles ne doivent JAMAIS être jetées dans une décharge publique. Les piles doivent être jetées ou remplacées auprès de votre service après vente qui les écoulera selon les lois en vigueur.

#### **Indications**

Les Collier de dressage INNOTEK® sont des émetteurs radio à courte portée conçus pour être utilisés dans les pays européens: AT, BE, CH, DE, DK, ES, FI, FR, GB, GR, IE, IS, IT, LU, NL, NO, PT & SE.

Veuillez noter que l'utilisation peut être limitée dans certains pays en raison des normes nationales d'organisation des fréquences. Il incombe à l'utilisateur de respecter ces règles.

Ce produit satisfait entièrement aux dispositions R&TTE – Directive 1999/05/CEE. La déclaration de conformité peut être consultée à l'adresse suivante:

<http://www.innotek.net/world.shtml>

## Acerca de su adiestrador a distancia UltraSmart™ de INNOTEK®

Ahora podrá experimentar la diferencia que marca un adiestrador a distancia. Dedique menos tiempo a adiestrar a su perro. Los productos de adiestramiento de INNOTEK® le ofrecen la solución ideal para cada momento. Los productos INNOTEK® son la manera más rápida de tener una mascota obediente.

La pantalla le mostrará rápidamente el nivel en que está fijado el mando a distancia. Incluso podrá adiestrar dos perros a la vez – la pantalla muestra 1 o 2 para indicar el perro que se está controlando.

**El collar DEBE cargarse durante 3 horas antes de usarse por primera vez.**



La estación de carga del collar se enchufa en un tomacorriente mural de 220 voltios. El collar calza en el soporte y se carga en tan sólo 2 a 3 horas. Es una unidad atractiva diseñada para usarse en el hogar.

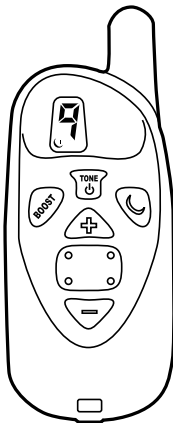

Este mando manual a distancia es pequeño, no obstante incluye plenas funciones. Podrá controlar totalmente los niveles de estímulo del 1 al 9. Incluso cuenta con la función de incremento en caso de que necesite un poco más de persuasión con sólo pulsar un botón. El mando a distancia le indica al collar electrónico que produzca un estímulo o tono inofensivo pero eficaz.

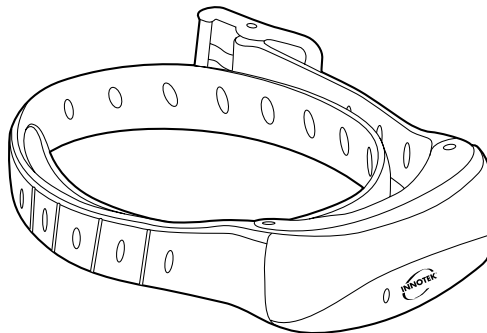

**Importante: Nunca deje puesto el collar en el perro por más de 12 horas consecutivas. Consulte la sección "Consejo importante", en la página 28.**

El collar UltraSmart™ ha sido creado por profesionales para ofrecer un estímulo de adiestramiento óptimo en un diseño elegante y de bajo perfil. El collar incluye características tales como la función PerfectFit™, la cual indica que el collar está correctamente puesto en el perro.

# INNOTEK® UltraSmart™ Microadiestrador a distancia, 275m

## Guía rápida para comenzar

IUT-300E

### Paso 1

Encendido



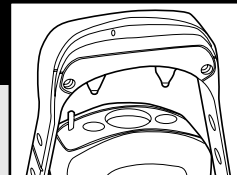

**Mando a distancia** Coloque una pila alcalina de 12 voltios en el adiestrador manual a distancia. Vuelva a colocar el panel de acceso.

**Collar:** Cargue el collar en la estación. Durante la carga, la luz del collar se tomará de color rojo, y luego brillará de color verde una vez que el collar se haya cargado.



### Paso 2

Encendido y apagado del collar

- Pulse el botón  (de collar) en el control a distancia una o dos veces hasta que en la pantalla aparezca .
- Sostenga el collar a 3 centímetros (1 pulgada) del mando a distancia, teniendo cuidado de no tocar los contactos metálicos que rozan la piel del perro.
- Pulse el botón  (tono). El collar emitirá un tono de encendido y la luz brillará de color verde permanente.
- Para APAGAR (OFF) el collar, sostenga el collar y el mando a 2,5 centímetros (1 pulgada) de distancia entre sí y pulse el botón . El collar emitirá un tono de apagado y la luz brillará de color rojo permanente, y luego se apagará.



**NOTA:** Para adiestrar a dos perros, repita el procedimiento con el segundo collar y fije el mando a distancia en .

Este comando de ENCENDIDO/APAGADO (ON/OFF) funciona solamente cuando el mando a distancia y el collar están cerca entre sí, no cuando están lejos. Nunca ENCIENDA/APAGUE la unidad mientras el perro esté usando el collar.

Optativo

## Paso 3

PerfectFit™

Cuando ENCIENDA (ON) el collar, mantenga pulsado el botón  durante 3 segundos. El collar ingresará al modo PerfectFit™. El collar emitirá un chasquido a medida que los contactos toquen la piel del perro. El calce correcto será indicado mediante 5 chasquidos consecutivos.

Para omitir la prueba PerfectFit™, simplemente ENCIENDA el collar pulsando el botón  menos de 3 segundos. El collar funcionará normalmente evitando la prueba.

## Paso 4

Ajuste del collar

Asegure el collar alrededor del cuello del perro para hallar el calce correcto. El collar debe calzar firmemente, pero debe quedar lo suficientemente holgado de modo que pueda pasar un dedo entre la banda y el cuello. El calce es importante porque un collar suelto puede hacer que el rendimiento sea inconstante.



## INNOTEK® UltraSmart™ Microadiestrador a distancia Modelos IUT-300E

### Características del mando a distancia

El mando manual a distancia le indica al collar electrónico que produzca un estímulo o tono inofensivo pero eficaz.

#### Botones del mando:

**STIMULATION (botón central rojo)** – envía al collar la señal de estímulo con la intensidad mostrada en la pantalla. El botón consta de cuatro protuberancias, una en cada esquina para encontrarlas fácilmente al tacto.

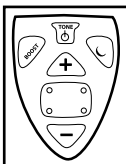

**Level UP (+) y Level DOWN (-)** – ajusta la intensidad del estímulo mediante una amplia variedad de niveles. Desde 1 (bajo) hasta 9 (alto).

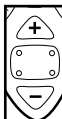

**TONE (botón central verde)** – Produce un tono de adiestramiento desde el collar. No transmite un estímulo. Consulte la sección "Opción de tonos" en la página 4. Este botón se usa también para ENCENDER/APAGAR (ON/OFF) el collar.

**Dog 1/Dog 2 (botón derecho)** – Cambia los controles del mando desde Collar 1 a Collar 2, lo cual es ideal cuando se adiestran dos perros. Los usuarios del modelo IUT-300E pueden adquirir como accesorio un segundo collar para expandir su sistema a fin de adiestrar a dos perros.

**BOOST (botón rojo izquierdo)** – Produce un estímulo 2 niveles más alto que el estímulo actualmente seleccionado. Por ejemplo, si el nivel del estímulo se fija en el nivel 2, al pulsarse este control de incremento, la unidad estimulará en el nivel 4. Algunos adiestradores prefieren tener acceso directo a un ajuste más alto para circunstancias en que el perro no responda a

niveles más bajos, por ejemplo ante distracciones mayores.

### Antena

La antena ayuda a transmitir la señal al collar. Tenga cuidado de no cubrir ni proteger la antena con su cuerpo o las manos, ya que se reducirá el alcance de transmisión.

### Pantalla digital

La pantalla muestra los niveles de estímulo del 1 al 9. En la parte inferior de la pantalla aparece el collar que está activo. Pulse el botón una o dos veces hasta que aparezca como activo el icono correspondiente al collar 1. Al pulsarse el botón rojo de estímulo se envía un comando de corrección al collar indicado en la pantalla. El icono de collar activo aparecerá en la parte inferior de la ventana. La pantalla permanecerá ENCENDIDA (ON), y sólo se APAGARÁ (OFF) 30 minutos después de haberse pulsado el último botón.



### Encendido

Retire la compuerta de acceso a la pila destornillándola con el borde de una moneda pequeña. Coloque la pila alcalina de 12 voltios, acatando los símbolos de polaridad +/- . Vuelva a colocar la compuerta y asegúrela atornillándola con la moneda.

Si bien el mando a distancia es impermeable, no se recomienda sumergirlo. Funciona con una pila alcalina de 12 voltios reemplazable (23A o A23). Las pilas pueden adquirirse fácilmente donde compró el sistema o en una tienda del ramo.

### ENCENDIDO/APAGADO

Para ENCENDER o APAGAR (ON/OFF) el collar, sosténgalo a 2,5 centímetros (1 pulgada) de la antena del mando, teniendo cuidado de no tocar los contactos metálicos que rozan la piel del perro. Pulse el

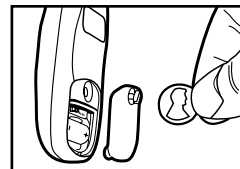

Retire la compuerta de la pila con un destornillador o moneda



botón . El collar emitirá un tono de encendido y la luz brillará de color verde permanente.

Este comando de ENCENDIDO/APAGADO (ON/OFF) funciona solamente cuando el mando a distancia y el collar están cerca entre sí, no cuando están lejos. Nunca ENCIENDA/APAGUE la unidad mientras el perro esté usando el collar

### Acerca de los estímulos

Le recomendamos que siempre comience a adiestrar a su perro con el estímulo más bajo, y luego aumentelo si fuera necesario. Usted se percatará de haber alcanzado el nivel correcto cuando el perro responda al estímulo crispando la cabeza o los hombros, o aguzando las orejas. Si el perro gime o ladra, deberá reducir el estímulo a un nivel más bajo.

Usted controla la duración del estímulo mediante el tiempo que mantenga pulsado el botón. Para producir un estímulo corto, pulse y suelte el botón. Para transmitir un estímulo más largo, mantenga pulsado el botón. Se pueden aplicar los estímulos por un máximo de 10 segundos antes de que se active la función de seguridad, la cual impide que se produzca una corrección excesiva. Después de 10 segundos, el estímulo quedará bloqueado durante otros 10 segundos.

Al pulsarse el botón  (incremento) se envía una señal al collar para que emita una corrección dos niveles más alta que el nivel actualmente seleccionado. Por ejemplo, si el nivel del estímulo se fija en el nivel 2, al pulsarse el control de incremento, la unidad estimulará en el nivel 4. Algunos adiestradores prefieren tener acceso directo a un ajuste más alto para circunstancias en que el perro no responda a niveles más bajos, por ejemplo ante distracciones mayores. El sistema no corregirá en niveles superiores al 9.

### Opción de tonos

El botón  emite un tono en el collar. Al pulsarse no transmite ningún estímulo. El tono se sigue emitiendo mientras se mantenga pulsado el botón. Los tonos pueden ayudar a fortalecer la respuesta del perro al adiestramiento. Los tonos pueden usarse ya sea como tono de advertencia antes de pulsarse el botón de estímulo o como tono de recompensa cuando va seguido de elogios, juegos o comida debido al buen comportamiento.

El uso de tonos de adiestramiento es optativo. Su uso varía entre diversos métodos de adiestramiento. Que el tono signifique recompensa o advertencia para su perro dependerá del método de adiestramiento que usted escoja. Recuerde: el adiestramiento mediante un tono NO PUEDE usarse como advertencia y recompensa a la vez.

Para informarse más sobre el adiestramiento con tonos, consulte a un adiestrador profesional.

### Indicador de pila baja

El mando a distancia indica el instante en que la pila comienza a agotarse. Al pulsarse el botón  o cualquiera de los botones de estímulo, la pantalla destellará la letra "L". El mando continuará funcionando tras la primera señal de pila baja. Cambie la pila por una pila alcalina de 12 voltios (23A o A23) lo más pronto posible.

**Nota:** Las temperaturas frías pueden hacer que se produzca una señal prematura de pila baja.

### Características del collar

El collar electrónico es liviano y cómodo, y va integrado en una elegante y moderna banda que se coloca en el cuello del perro. El collar produce un estímulo inofensivo pero eficaz, y emite un tono de adiestramiento. El collar es impermeable e inofensivo para su perro, incluso mientras nada. El collar es recargable; su luz brilla de color rojo durante la carga y luego se torna verde tras completarse la misma.

El collar usa una luz para indicar su estado. Consulte la tabla de la página 6.

### Carga del collar

La estación de carga del collar ha sido diseñada para enchufarse en un tomacorriente mural estándar de 220 voltios y funciona como soporte de carga para el collar.

Enchufe el cargador mural. Coloque el collar en el soporte de carga. El collar calza en el soporte con los contactos orientados hacia abajo a través de los orificios de la caja. Un circuito de seguridad integrado impide que la unidad se sobrecargue. La luz del collar brilla de color rojo cuando el collar está asentado y cargándose correctamente, y luego se torna de color verde tras completarse la carga.

El collar se cargará totalmente en 2 a 3 horas. Cada carga puede brindar hasta 100 horas de uso continuo.

**Precaución sobre la pila:** No cargue el collar todas las noches. La carga frecuente puede tener un efecto negativo en la pila. Se recomienda usar el collar hasta que la luz parpadee de color rojo.

### Función ReadyTest™

Al retirarse el collar del soporte de carga, la unidad ingresará inmediatamente al modo de autoprueba durante unos 8 segundos. El sistema interno de diagnóstico del collar revisará si la pila se ha cargado por completo y si todos los circuitos funcionan correctamente. No toque los contactos metálicos durante esta prueba. La función ReadyTest™ le brinda la certeza de que el collar funciona correctamente y está listo para usarse.

**Si la luz se enciende permanentemente de color rojo:** Si falla la prueba ReadyTest™, la unidad emitirá un tono y el indicador LED brillará de color rojo permanente durante 20 segundos. Vuelva a colocar la unidad en el cargador durante 5 segundos, y luego retírela. No toque los contactos metálicos. Si la unidad sigue fallando, llame a un Centro de Servicio de Innotek autorizado.

### Prueba PerfectFit™ de contacto con la piel

Cuando ENCIENDA (ON) el collar, mantenga pulsado el botón  durante 3 segundos. El collar ingresará al modo PerfectFit™. El collar emitirá un chasquido a medida que los contactos toquen la piel del perro. El calce correcto será indicado mediante 5 chasquidos consecutivos.

Para omitir la prueba PerfectFit™, simplemente ENCIENDA (ON) el collar pulsando el botón  menos de 3 segundos. El collar funcionará normalmente evitando la prueba.

### Ajuste del collar

La banda del collar debe calzar firmemente en la parte superior del cuello, con el collar en la parte inferior del mismo. Cerciórese de que el logotipo INNOTEK® esté orientado hacia arriba. Se debiera poder pasar un dedo entre la banda y el cuello. Los contactos deben tocar la piel del perro para funcionar correctamente. Es posible que deba recortar un poco el pelo. No rasure el cuello del perro.







Revise ocasionalmente la firmeza de los contactos para asegurarse de que no se pierdan del collar. La garantía no cubre componentes perdidos.

Corte la banda sobrante por las rayas de gramil diagonales. Deje aproximadamente 5 centímetros (2 pulgadas) de banda extra. Si el perro es joven, le recomendamos que deje banda adicional para ajustar el collar a medida que el perro crezca. Se ofrecen bandas de repuesto.

### Acerca de sistemas para 2 perros

Si adquirió el sistema IUT-300E, y desea agregar otro collar, puede adquirir collares adicionales en la tienda donde compró el sistema de adiestramiento, o llamando a un Centro de Servicio de Innotek autorizado.

Tome el primer collar, fije el mando a distancia en , y enciéndalo mediante el botón . Déjelo de lado, luego tome el segundo collar, fije el mando a distancia en  y enciéndalo. El mando enviará una señal al collar que aparezca indicado en la pantalla. Pulse el botón  para cambiar de collar.

### Prueba del collar

Es posible que de vez en cuando desee probar el collar. Para ello:

- Sostenga la luz de prueba que viene en los contactos metálicos del collar
- Pulse el botón de estímulo en el mando a distancia
- La luz de prueba se encenderá
- La intensidad de dicha luz aumentará a medida que se incremente el nivel

### Cambio de pilas:

El mando a distancia usa una pila alcalina de 12 voltios, o una pila recargable de hidruro de níquel (NiMH). Las pilas pueden adquirirse fácilmente donde compró el sistema o en una tienda del ramo.

### Alcance de operación

El mando a distancia se comunica con el collar de la mascota mediante una señal de radio. El alcance de operación del sistema puede ser afectado positiva o negativamente por diversos factores. Entre éstos se incluyen el clima, el terreno, la vegetación, la cercanía de estructuras metálicas incluyendo inmuebles y cercas, entre otros. Algunos factores tales como las interferencias y emisiones de radio externas disminuirán el alcance.

Para obtener óptimos resultados en distancias máximas, mantenga los dedos lejos de la antena. Sostenga el transmisor verticalmente, por sobre el nivel de los ojos y lejos del cuerpo.

### Indicadores del estado del collar

Luz de estado	Tono	Estado
Verde palpitante	Duración del tono, botón pulsado	Sólo tono - sin estímulo
Roja palpitante	Sin tono	Estímulo emitido
Verde permanente	Sin tono	Advertencia estímulo excesivo collar bloqueado por 10 seg.
Verde parpadeante	Sin tono	Energía pila collar, 60% o superior
Ámbar parpadeante	Sin tono	Energía pila collar, 60-20%
Roja parpadeante	Sin tono	Energía pila collar menos del 20%; cargar inmediatamente
<b>Tras retirarlo del cargador</b>		
Roja permanente por 3 segundos, sin luz por 1 segundo	Sin tono	Autopueba en curso
Verde/ámbar/roja permanente	Sin tono	Energía pila (ver arriba)
Roja permanente	20 Seg	Fallo autopueba: unidad no funciona
<b>Mientras está en el cargador</b>		
Roja permanente	Sin tono	Carga en curso
Verde permanente	Sin tono	Carga completa
Sin luz		Fallo de carga
<b>Tras encender el collar en el modo PerfectFit™</b>		
Ámbar parpadeante	Sin tono	Unidad en modo PerfectFit™ por 90 seg. tras encenderse
Verde parpadeante	Chasquidos; 5 consecutivos para confirmar calce	Modo PerfectFit™ indica que el collar hizo contacto con la piel

## Cumplimiento de los reglamentos europeos de telecomunicaciones y de la Comisión Federal de Comunicaciones de EE.UU. (US FCC)

Este sistema de adiestramiento a distancia de INNOTEK® está diseñado para cumplir las normas que rigen las telecomunicaciones en el mundo entero. El sistema contiene dispositivos receptores y transmisores. En los EE.UU., cada dispositivo transmisor cumple la Sección 95 y/o 15 de las reglas de la FCC; y cada dispositivo receptor cumple la Sección 15 de las reglas de la FCC.

Cada dispositivo cumple la Sección 15 de las reglas de la FCC. La operación está sujeta a las siguientes dos condiciones: (1) este dispositivo no debe causar interferencia dañina, y (2) este dispositivo debe aceptar toda interferencia recibida, incluyendo aquella que pueda causar una operación no deseada. Cada dispositivo puede mostrar indicaciones en cuanto al lugar donde el sistema cumple los requisitos mundialmente exigidos. Tenga presente que en algunos países, el uso del sistema de adiestramiento a distancia de INNOTEK® puede verse limitado debido a los requisitos locales de planificación de frecuencias, y el usuario siempre tiene el deber de respetar las reglas nacionales y locales antes de operar la unidad.

### Consejos de adiestramiento

- Vea el DVD adjunto para aprender los conceptos básicos sobre cómo enseñar correctamente a su perro con el adiestrador a distancia.
- Le recomendamos que inicie el programa de adiestramiento a distancia cuando el perro tenga al menos seis meses de edad.
- ¡Siempre elogie a su perro cuando obedezca correctamente las órdenes!
- Enséñele el significado de los mandatos antes de usar el collar como herramienta de reforzamiento.
- Realice sesiones de adiestramiento breves, de unos diez minutos, luego prosiga con un descanso o juego de al menos la misma duración.

- Los perros aprenden mediante la repetición. Probablemente obtendrá mejores resultados de adiestramiento si logra corregir un comportamiento no deseado anticipándose al mismo. Por ejemplo, si el perro se comporta indebidamente y salta sobre las visitas, haga que una persona entre y salga por la puerta principal varias veces durante media hora. Usted estará listo para corregir la conducta y enseñarle al perro el comportamiento correcto.
- Siempre termine la sesión de entrenamiento con una acción positiva. Deje que el perro tenga éxito. De esta manera esperará ansioso la siguiente sesión.
- El adiestramiento debe ser divertido tanto para usted como para su perro. Nunca adiestre cuando esté enojado. Si usted se frustra durante el adiestramiento, deténgase y reanude la sesión más tarde. Su perro aprenderá mejor cuando ambos estén relajados.
- La meta del adiestramiento es preparar al perro para que responda a sus mandatos verbales en todas las situaciones. Planifique usar el collar durante al menos cuatro meses. Una regla práctica es, una vez que comenzó a usar el adiestrador a distancia, haga que el perro use regularmente el collar cuando lo saque a pasear. De esta forma se asegurará de que éste siempre responda correctamente a sus mandatos y usted mantenga el control.

### Solución de problemas

Haga lo siguiente si el collar parece no funcionar:

- Ajuste correctamente la banda del collar.
- Pruebe el collar. Si no hay luz, cambie la pila.
- Si el mando a distancia no funciona, cambie la pila.
- Encienda los componentes tal como se indica en la guía rápida para comenzar.
- Asegúrese de que los contactos estén firmes
- Asegúrese de que los contactos toquen la piel del perro.
- Si es necesario, corte el pelo del perro o use contactos más largos para asegurar el roce correcto con la piel. Nunca rasure el cuello del perro.

- Pruebe con un nivel de estímulo más alto.

Si no puede resolver el problema mediante estos pasos, llame a un Centro de Servicio de Innotek autorizado

### CONSEJO IMPORTANTE

1. Lea totalmente las instrucciones y acate todas las indicaciones. Si tiene dudas, llame a un Centro de Servicio de Innotek autorizado.
  2. Este dispositivo está diseñado para usarse exclusivamente en perros. No lo use para propósitos distintos de los descritos en este manual.
  3. Mantenga el collar fuera del alcance de los niños.
  4. No configure el collar cuando el perro lo tenga puesto.
5. Todo collar usado durante periodos prolongados puede causar una dolencia similar a las úlceras por decúbito, conocidas como necrosis por presión. Haga lo siguiente para evitarla:
    - Nunca deje puesto el collar en el perro por más de 12 horas consecutivas.
    - Revise diariamente el cuello del perro por si presenta signos de salpullido o úlceras.
    - Supervise al perro durante los primeros 2 días de adiestramiento.
    - Revise el calce para evitar la presión excesiva; usted debe poder pasar un dedo entre la banda del collar y la piel del perro.
    - Lave semanalmente el área del cuello del perro y los contactos del collar con un paño y una solución detergente; luego enjuáguelos totalmente.
    - Si la dolencia persiste por más de 24 horas, consulte a un veterinario.
6. Retire las placas y collares metálicos cuando use el collar de adiestramiento a distancia, ya que pueden interferir con la operación correcta del mismo.

7. No intente desarmar ni reparar los componentes de este sistema, pues ello anulará totalmente la garantía. Los circuitos informáticos sólo deben ser reparados por un experto autorizado.
8. Tenga presente que debido a que cada perro tiene su propio temperamento, es imposible saber la forma en que el suyo reaccionará ante el sistema de collar de adiestramiento a distancia. Para la seguridad de su perro, use una correa larga durante el adiestramiento inicial a fin de mantener el control de la situación.
9. Si tiene razones para pensar que el perro puede representar un peligro para los demás, dañarse a sí mismo, o reaccionar adversamente al collar, no use este producto como único medio para adiestrar a su perro. Si el perro muestra indicios de refunfunar, gruñir o morder mientras usa el collar, deje de usarlo inmediatamente. La agresión canina tiene muchas causas. Le recomendamos que consulte a un adiestrador profesional o experto en comportamiento animal que tenga experiencia con perros agresivos si su perro ha demostrado alguna de estas características.
10. En ocasiones, no se puede adiestrar a un perro para que responda a un collar a distancia. Incluso a veces un perro correctamente adiestrado puede desobedecer un mandato. En consecuencia, Invisible Technologies™, sus distribuidores y vendedores no pueden garantizar que el sistema impedirá en todos los casos que el animal desobedezca los mandatos.

Patente estadounidense No. 6,184,790; 6,459,378; 6,807,720, y D4117,835

### GARANTÍA VITALICIA LIMITADA

Invisible Technologies™, Inc., garantiza al comprador minorista original que los productos marca INNOTEK® no presentarán defectos de material ni mano de obra, bajo uso normal, durante un periodo de dos años a partir de la fecha de compra original. Esta garantía limitada excluye: daños accidentales causados por mordeduras de perros; daños causados por rayos donde no se use un componente INNOTEK® de protección contra

rayos (sistemas de cerco invisible para mascotas); o negligencia, alteración o uso indebido.

Durante el período de vigencia de la garantía, Invisible Technologies™ ofrece diversas opciones de intercambio del producto. En caso de que se requieran reparaciones, llame al Centro de Servicio de Innotek autorizado para discutir el plan de reparación que mejor satisfaga sus necesidades. Los costos dependen del tiempo de procesamiento y de las opciones de despacho deseadas. No devuelva este producto a su distribuidor minorista.

Tras dos años desde la fecha de compra minorista original, repararemos, reemplazaremos o actualizaremos su producto a un coste fijo según el componente.

Invisible Technologies™, Inc. rechaza toda responsabilidad por cualquier tipo de daños incidentales o consecuentes que resulten del uso del producto o que sean causados por algún defecto, fallo o problema del mismo, ya sea que el reclamo se base en la garantía, contrato, negligencia o cualquier otro motivo.

#### **CUIDADO PARA EL USO DE LA BATERÍA:**

- No desmontar
- No la ponga en cortocircuito
- No la exponga a temperaturas elevadas : 60°C/140°F
- No la queme
- Evite humedades elevadas
- Mantenga la batería fuera del alcance de los niños

Las baterías deben ser recicladas o depositadas correctamente en depósitos adecuados. Nunca deben ser depositadas en contenedores de basura corrientes. Si fuera necesario tirar o cambiar su unidad de batería, su centro de servicio INNOTEK® se dispondrá acuerdo con la legislación local.

#### **Uso**

Los avanzados adiestradores de INNOTEK® son radiotransmisores de corto alcance diseñados para usarse en países europeos: AT, BE, CH, DE, DK, ES, FI, FR, GB, GR, IE, IS, IT, LU, NL, NO, PT & SE.



Tenga presente que es posible que en algunos países existan limitaciones de uso debido a los requisitos de planificación de frecuencias. Los usuarios deben respetar dichas reglamentaciones.

Este producto cumple todas las cláusulas establecidas en las directrices de la Comunidad Económica Europea sobre radio y telecomunicaciones (R&TTE – Directriz 1999/05/EEC). En el siguiente sitio en Internet encontrará la declaración de conformidad (Declaration of Conformity):

<http://www.innotek.net/world.shtml>

## Wissenswertes über Ihren INNOTEK® UltraSmart™ Ferntrainer

Jetzt können Sie den Unterschied selbst erleben, den ein Ferntrainer macht. Sie brauchen weniger Zeit, Ihren Hund zu schulen. INNOTEK® Trainingsprodukte sind genau richtig, wann immer Sie sie brauchen. INNOTEK® Produkte führen schneller zu einem besser erzogenen Hund.

Ein Blick auf die Anzeige lässt sofort erkennen, auf welche Stufe Ihr Funktrainer eingestellt ist. Sie können sogar 2 Hunde auf einmal schulen – auf der Anzeige sehen Sie Halsband  oder Halsband , damit Sie wissen, mit welchem Hund Sie gerade üben.

**Das Halsband MUSS vor dem ersten Gebrauch 3 Stunden lang geladen werden.**



Die Halsband-Ladestation wird in eine 220V Steckdose eingesteckt. Das Halsband passt in die Basis und ist in 2-3 Stunden aufgeladen. Es stellt eine attraktive Einheit zum Gebrauch in Ihrem Heim dar.

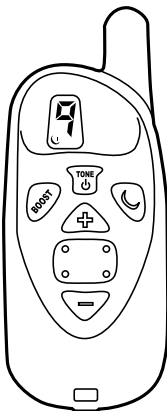

Die Handfernbedienung ist klein, hat aber alle Funktionen. Sie haben vollständige Kontrolle über Impulsstufen 1 bis 9. Es gibt sogar eine Verstärkungsfunktion über einen Knopf, wenn Sie mal etwas mehr Überzeugungskraft benötigen. Die Fernbedienung signalisiert dem elektronischen Halsband, einen harmlosen, doch wirksamen Impuls oder Ton auszugeben.

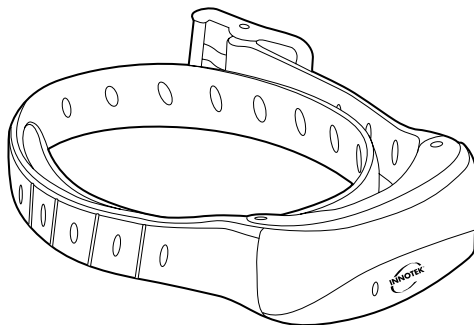

**Wichtig: Das Halsband nie länger als 12 Stunden lang auf einmal am Hund lassen. Siehe "Wichtiger Rat" auf Seite 5.**

Das UltraSmart™ Halsband wurde fachmännisch entworfen und liefert optimale Trainingsstimulation in einem eleganten, unauffälligen Design. Es bietet viele Funktionen einschl. PerfectFit™, eine Anzeige, dass das Halsband dem Hund richtig passt.

## INNOTEK® UltraSmart™ Micro-Fertrainer, 275m

### Schnellanleitung

IUT-300

#### Schritt 1

##### Inbetriebnahme

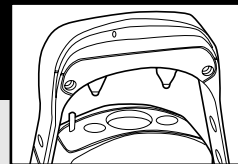





**Fernbedienung:** Eine 12V Alkalibatterie in die Fernbedienung einlegen. Batterieabdeckung wieder einsetzen.

**Halsband:** Das Halsband in der Ladestation laden. Die Leuchte am Halsband leuchtet rot beim Laden und grün, wenn es voll geladen ist.

#### Schritt 2

##### Ein- und Ausschalten des Halsbands



- Knopf  (für Collar = Halsband) auf der Fernbedienung ein- oder zweimal drücken bis  angezeigt wird.
- Das Halsband ca. 3 cm von der Fernbedienung halten, dabei auf keinen Fall die Metallkontaktstifte berühren, die mit der Haut des Hundes in Kontakt kommen.
- Den Tonknopf  drücken. Das Halsband gibt einen Startton aus und die Leuchte leuchtet grün.
- Um das Halsband abzuschalten, Halsband und Fernbedienung 2 cm auseinander halten und den Tonknopf  drücken. Das Halsband gibt einen Abschaltton aus, die Leuchte leuchtet rot und geht dann aus.

**HINWEIS:** Beim Training von zwei Hunden den Vorgang mit dem zweiten Halsband wiederholen, wobei die Fernbedienung auf  umgestellt wird.

Das Ein- und Ausschalten geht nur, wenn Fernbedienung und Halsband nahe beieinander sind, nicht aus der Ferne. Niemals das Gerät ein- oder ausschalten, wenn der Hund das Halsband trägt.



Wahlweiser

## Schritt 3

PerfectFit™

Beim Einschalten des Halsbands den Tonknopf  drei Sekunden lang drücken. Das Halsband begibt sich in den PerfectFit™ Modus. Es gibt einen Klickton aus, wenn die Kontaktstifte die Haut des Hundes berühren. Der richtige Sitz wird mit 5 aufeinanderfolgenden Klicktönen bestätigt.

Um den PerfectFit™ Test zu übergehen, beim Einschalten des Halsbands einfach den Tonknopf  weniger als 3 Sekunden lang drücken. Das Halsband funktioniert normal, und der PerfectFit™ Test wird umgangen.

## Schritt 4

Anpassen des Halsbands

Das Halsband am Hundehals anziehen, bis es richtig sitzt. Es sollte stramm sitzen, doch lose genug sein, dass ein Finger zwischen den Riemen und Hundehals passt. Der Sitz ist wichtig, weil ein zu loses Halsband nicht immer konsequent funktioniert.

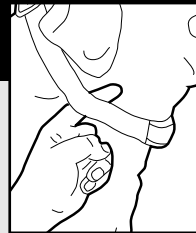

## UltraSmart™ Mikro-Ferntrainer Models IUT-300E

### Wie Ihre Fernbedienung funktioniert

Die Fernbedienung signalisiert dem elektronischen Halsband, einen harmlosen, doch wirksamen Impuls oder Ton auszugeben.

#### Knöpfe an der Fernbedienung:

**IMPULS (roter mittlerer Knopf)** – Schickt ein Impulssignal zum Halsband in der im Fenster angezeigten Stärke. Der Knopf hat vier kleine Hubbel an den Ecken, damit man ihn leichter finden kann.



**Impulsstärke höher (+) & niedriger (-)** – Zum Verstellen der Impulsstärke im Bereich von niedrig-1 bis hoch-9.

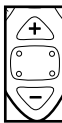

**TON (mittlerer grüner Knopf)** – Erzeugt einen Trainingston vom Halsband. Es wird kein Impuls abgegeben. Siehe Seite 4 "Wahlweiser Ton". Mit dem Knopf wird außerdem das Halsband ein- und ausgeschaltet.

**Halsband Hund 1/Hund 2 (rechter Knopf)** – Die Fernsteuerung stellt von Halsband 1 auf Halsband 2 um, wenn zwei Hunde geschult werden. IUT-300E Benutzer können ein zweites zusätzliches Halsband kaufen, um ihr System auf das Training von zwei Hunden zu erweitern.

**Verstärker (roter Knopf links)** – Erzeugt einen 2 Stufen höheren Impuls als der gegenwärtig eingestellte. Wenn z. B. die Impulsstufe auf 2 eingestellt ist, wird bei einem Druck auf den Verstärkungsknopf ein Impuls Stufe 4 ausgelöst. Einige Trainer haben gern sofort Zugriff auf eine höhere Stufe, wenn der Hund auf eine niedrigere Stufe nicht reagiert, z. B. bei starken Ablenkungen.

#### Antenne

Die Antenne hilft, dem Halsband das Signal zu vermitteln. Darauf achten, dass die Antenne nicht durch Ihren Körper oder ihre Hand verdeckt oder abgeschirmt wird, weil dies evtl. den Sendebereich verkleinert.

#### Digitalanzeige

Die Anzeige zeigt Impulsstufen 2 bis 9 an. Im unteren Teil der Anzeige ist zu sehen, welches Halsband aktiv ist. Den Knopf ein- oder zweimal drücken, bis das Zeichen für Halsband 1 – als aktiv erscheint. Ein Druck auf den roten Impulsknopf schickt einen Impulsbefehl zum im Fenster angezeigten Halsband. Das Zeichen für das aktive Halsband ist unten im Fenster zu sehen. Die Anzeige bleibt an und geht erst 30 Minuten nach dem letzten Knopfdruck aus.



#### Inbetriebnahme

Die Batterieabdeckung mit der Kante einer kleinen Münze abschrauben und abnehmen. Eine 12V Alkalibatterie einlegen, dabei auf die korrekte +/- Polarität achten. Abdeckung wieder einsetzen und mit der Münze festschrauben.

Die Fernbedienung ist wasserdicht, doch Untertauchen wird nicht empfohlen. Sie wird mit einer auswechselbaren 12V Alkalibatterie (23A oder A23) betrieben. Diese sind gewöhnlich dort erhältlich, wo Sie Ihr Gerät gekauft haben oder wo Batterien verkauft werden.

#### Ein-/Ausschalten

Um das Halsband ein- oder auszuschalten, es nicht mehr als 2 cm von der Fernbedienungsantenne halten, dabei jedoch nicht die Metallkontaktstifte berühren, die mit der Haut des Hundes in Kontakt kommen. Den Tonknopf drücken. Das Halsband erzeugt einen Startton und die Leuchte leuchtet grün.

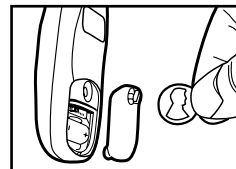

Batterieabdeckung  
mit Schraubendreher oder  
Münze entfernen

Das Ein- und Ausschalten geht nur, wenn Fernbedienung und Halsband nahe beieinander sind, nicht aus der Ferne. Niemals das Gerät ein- oder ausschalten, wenn der Hund das Halsband trägt.

### Stimulation

Wir empfehlen, das Training Ihres Hundes immer mit dem niedrigsten Impuls zu beginnen und, wenn nötig, dann auf eine höhere Stufe zu gehen. Sie merken, wenn Sie die richtige Stufe erreicht haben, weil Ihr Hund darauf mit einem Zucken des Kopfes, Halses oder der Schultern bzw. durch Hochstellen der Ohren reagiert. Heult oder bellt der Hund, eine niedrigere Stufe wählen.

Sie regeln die Länge des Impulses damit, wie lange Sie den Knopf gedrückt halten. Für einen kurzen Impuls den Knopf drücken und loslassen. Für einen längeren Impuls den Knopf gedrückt halten. Maximal 10 Sekunden sind möglich, bevor die Sicherheitsvorrichtung einen zu langen Impuls verhütet. Nach 10 Sekunden wird die Impulsabgabe 10 Sekunden lang gesperrt.

Beim Drücken des Verstärkungsknopfes wird ein Signal zum Halsband gesandt, einen Impuls zwei Stufen höher als die gegenwärtig eingestellte Stufe auszugeben. Wenn z.

Impulsstufe 2 eingestellt ist, wird beim Drücken des Verstärkungsknopfes ein Impuls Stufe 4 ausgegeben. Einige Trainer haben gern sofort Zugriff auf eine höhere Stufe, wenn der Hund auf eine niedrigere Stufe nicht reagiert, z. bei starken Ablenkungen. Ein stärkerer Impuls als Stufe 9 ist jedoch nicht möglich.

### Wahlweiser Ton

Der Tonknopf erzeugt im Halsband einen Ton. Über diesen Knopf wird kein Impuls ausgelöst. Der Ton hält so lange an wie der Knopf gedrückt wird. Töne können die Reaktion des Hundes auf das Training bestärken. Sie können als Warnung benutzt werden, bevor der Impulsknopf gedrückt wird; oder sie können einen Belohnungston darstellen, wenn sie mit Lob, Spiel oder Futter für gutes Verhalten ausgegeben werden.

Wie Sie den Trainingston benutzen, bleibt Ihnen überlassen. Seine Bedeutung ist unterschiedlich bei den verschiedenen Trainingsmethoden. Ob der Ton Belohnung oder Warnung für Ihren Hund bedeutet, hängt von Ihrer gewählten Trainingsmethode ab. Nicht vergessen: der eine Trainingston KANN NICHT gleichzeitig Warnung und Belohnung darstellen.

Um mehr über Tontraining zu erfahren, wenden Sie sich an eine qualifizierte Hundefachkraft.

### Niedrige Batteriestandanzeige

Ihre Fernbedienung zeigt an, wenn der Batteriestand niedrig ist. Die Anzeige blinkt "L", wenn Sie den Tonknopf oder einen der Impulsknöpfe drücken. Ihre Fernbedienung funktioniert weiter nach dem ersten Anzeigen eines niedrigen Batteriestands. Sobald wie möglich durch eine 12V Alkalibatterie (23A oder A23) ersetzen.

**Hinweis:** Kalte Temperaturen können vorzeitig einen niedrigen Batteriestand anzeigen.

### Was Sie über das Halsband wissen müssen

Das leichte, angenehme elektronische Halsband ist in einen eleganten, modernen Halsbandriemen integriert, den Ihr Hund trägt. Das Halsband gibt einen harmlosen, doch wirksamen Impuls sowie einen Trainingston aus. Es ist wasserdicht und sicher für Ihren Hund, auch wenn er ins Wasser geht. Das Halsband ist wiederaufladbar; die Leuchte leuchtet rot beim Laden und grün, wenn es voll geladen ist.

Das Halsband zeigt Ihnen seinen Stand mit einer Leuchte an. Siehe Tabelle auf Seite 6.

### Laden des Halsbands

Die Halsband-Ladestation kann in eine normale 220V Steckdose eingesteckt werden und dient als Ladebasis für das Halsband.

Die Ladestation in die Steckdose einstecken. Das Halsband in der Ladestation positionieren. Es liegt richtig in der Basis, wenn die

Kontaktstifte nach unten durch die Löcher zeigen. Eine eingebaute Sicherheitsvorrichtung verhindert ein Überladen. Die Leuchte am Halsband leuchtet rot, wenn es richtig positioniert ist und lädt, und wechselt auf grün, wenn es voll geladen ist.

Das Halsband ist in 2-3 Stunden voll geladen. Ein voller Akku erzielt bis zu 100 Stunden Betriebsleistung bei Dauergebrauch.

**Akku-Warnung:** Das Halsband nicht jeden Abend laden. Häufiges Laden kann sich negativ auf den Akku auswirken. Wir empfehlen, das Halsband zu benutzen bis die Leuchte rot blinkt.

### ReadyTest™

Wenn Sie das Halsband aus der Basis nehmen, führt es automatisch ca. 8 Sekunden lang einen Selbsttest durch. Die interne Diagnostik prüft, ob der Akku voll ist und ob alle Stromkreise ordnungsgemäß funktionieren. Während dieses Tests die Metallkontaktstifte nicht berühren! Der ReadyTest™ gibt Ihnen weitere Zuversicht, dass das Halsband funktioniert und betriebsbereit ist.

**Anhaltend Rot:** Wenn der ReadyTest™ Selbsttest versagt, wird ein Ton ausgelöst und die LED leuchtet 20 Sekunden lang rot. Nochmals 5 Sekunden lang in die Ladestation geben, dann herausnehmen. Metallkontaktstifte nicht berühren. Wenn der Selbsttest weiterhin versagt, Ihr autorisiertes Innotek Service Center anrufen.

### PerfectFit™ Hautkontakttest

Beim Einschalten des Halsbands den Tonknopf 3 Sekunden lang drücken. Das Halsband geht in den PerfectFit™ Modus. Es gibt einen Klickton aus, wenn die Kontaktstifte die Haut des Hundes berühren. Der korrekte Sitz wird durch 5 aufeinanderfolgende Klicktöne bestätigt.

Um den PerfectFit™ Test zu übergehen, das Halsband einschalten, dabei den Tonknopf weniger als 3 Sekunden lang drücken. Das Halsband funktioniert normal und überspringt den PerfectFit™ Test

### Anpassen des Halsbands

Der Halsbandriemen sollte oben am Hals des Hundes stramm sitzen, mit der Halsbandelektronik unten am Hals. Darauf achten, dass das INNOTEK® Logo richtig herum zu sehen ist. Sie sollten einen Finger zwischen den Halsbandriemen und den Hundehals stecken können. Zum korrekten Betrieb müssen die Kontaktstifte mit der Haut des Hundes in Berührung kommen. Evtl. die Haare etwas beschneiden. Den Hundehals nicht rasieren.

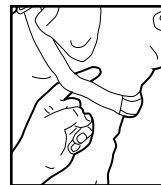

Ab und zu prüfen, ob die Kontaktstifte festsitzen, damit sie nicht aus dem Halsband fallen und verlorengehen. Verlorene Bestandteile sind von der Garantie nicht gedeckt.

Einen zu langen Riemen entlang der diagonalen Markierungen abschneiden. Ca. 5 cm extra Riemen überstehen lassen. Hinweis: Wenn Ihr Hund jung ist und Sie erwarten, dass er noch wächst, mehr Riemen überstehen lassen, damit Sie später die Schnalle verstellen können. Ersatzriemen sind erhältlich.

### Das 2-Hunde-System

Wenn Sie nach dem Kauf des IUT-300E Systems noch ein weiteres Halsband hinzufügen möchten, sind zusätzliche Halsbänder dort erhältlich, wo Sie das System gekauft haben. Oder rufen Sie einfach Ihr autorisiertes Innotek Service Center an.

Das erste Halsband nehmen, die Fernbedienung auf stellen und das Halsband mit dem Tonknopf einschalten. Es hinlegen und das zweite Halsband nehmen, die Fernbedienung auf stellen und es einschalten. Die Fernbedienung schickt ein Signal an das jeweilige Halsband, das auf der Anzeige der Fernbedienung erscheint. Um zwischen den Halsbändern umzuschalten, Knopf drücken.

### Prüfen des Halsbands

Von Zeit zu Zeit sollte das Halsband geprüft werden. Zu diesem Zweck:

- Die mitgelieferte Testleuchte über die Metallkontaktstifte des Halsbands halten
- Den Impulsknopf an der Fernbedienung drücken
- Die Testleuchte leuchtet auf
- Die Intensität der Testleuchte steigert sich, wenn die Stufe erhöht wird.

### Austauschbatterien:

Für die Fernbedienung wird eine 12 Volt Alkalibatterie oder ein Nickelmetallhydrid (NiMH) Akku benötigt. Diese sind gewöhnlich da erhältlich, wo Sie Ihr Trainingssystem gekauft haben oder wo Batterien verkauft werden.

### Betriebsbereich

Ihre Fernbedienung verständigt sich mit dem Hundehalsband über ein Radiosignal. Eine Anzahl von Faktoren können den Betriebsbereich Ihres Systems positiv oder negativ beeinflussen. Dazu zählen Wetter, Terrain, Vegetation, Entfernung von Metallstrukturen, wozu Gebäude und Zäune gehören, sowie andere Faktoren. Einige Dinge wie Hochfrequenzstörungen und –ausstrahlungen verringern den Bereich.

Für beste Ergebnisse bei maximalen Entfernungen die Finger von der Antenne weg halten. Den Sender aufrecht halten, über Augenhöhe und vom Körper weg.

### Einhalten der US FCC und europäischen Telekommunikationsvorschriften

Dieses INNOTEK® Ferntrainingssystem ist im Einklang mit weltweiten Telekommunikationsanforderungen gebaut. Es enthält sowohl Empfangs- als auch Sendegeräte. In den USA steht jedes Sendegerät in Einklang mit Teil 95 und/oder Teil 15 der FCC Vorschriften; jedes Empfangsgerät entspricht Teil 15 der FCC Vorschriften.

Jedes Gerät entspricht Teil 15 der FCC Vorschriften. Beim Betrieb bestehen folgende zwei Bedingungen: (1) dieses Gerät darf keine schädlichen Störungen verursachen und (2) dieses Gerät muss alle

### Halsband-Betriebsanzeigen

Betriebsleuchte	Ton	Zustand
pulsiert grün	solange der Tonknopf gedrückt wird	nur Ton – kein Impuls
pulsiert rot	kein Ton	Impuls wird abgegeben
leuchtet grün	kein Ton	warnt vor Überreizung; Halsband 10 Sek. lang gesperrt
blinkt grün	kein Ton	Halsbandakku 60% oder mehr
blinkt gelb	kein Ton	Halsbandakku 60-20%
blinkt rot	kein Ton	Halsbandakku unter 20%, sofort aufladen
<i>Nach Entnahme aus der Ladestation</i>		
leuchtet 3 Sek. lang rot; 1 Sek. keine Leuchte	kein Ton	ReadyTest™ Selbsttest findet statt
leuchtet	kein Ton	Batteriestärke (siehe oben)
grün/gelb/rot leuchtet rot	20 Sek.	Selbsttest versagt; nicht betriebsbereit
<i>Beim Aufladen in der Ladestation</i>		
leuchtet rot	kein Ton	wird aufgeladen
leuchtet grün	kein Ton	ist voll geladen
keine Leuchte		ladet nicht
<i>Nach Einschalten des Halsbands in PerfectFit™ Modus</i>		
blinkt gelb		Halsband nach dem Einschalten 90 Sek. lang in PerfectFit™ Modus
blinkt grün	Klick; 5 aufeinanderfolgende Klicks bestätigen richtigen Sitz	PerfectFit™ Modus zeigt an, Halsband hat guten Kontakt mit der Haut des Hundes

erhaltenen Störungen akzeptieren einschl. solcher, die einen unerwünschten Betrieb verursachen. An jedem Gerät sollte zu sehen sein, wo dieses System weltweit im Einklang mit den Vorschriften steht. Bitte beachten, dass in einigen Ländern der Gebrauch dieses INNOTEK® Ferntrainingsystems vielleicht wegen nationaler Frequenzplanungsanforderungen beschränkt ist und dass der Benutzer immer dafür verantwortlich ist, die nationalen und örtlichen Vorschriften zu respektieren, bevor er den Betrieb aufnimmt.

### Trainingstipps

- Mitgelieferte DVD anschauen, um sich die Grundlagen für das korrekte Hundetraining mit einem Ferntrainer zu erwerben.
- Wir empfehlen, dass Ihr Hund mindestens 6 Monate alt ist, bevor Sie ein Ferntrainingsprogramm beginnen.
- Ihren Hund immer für gutes Verhalten loben!
- Ihn lehren, was die Befehle bedeuten, bevor Sie das Halsband als Verstärkungsmittel einsetzen.
- Die Trainingsstunden kurz halten, ca. zehn Minuten Training und dann eine Pause oder Spielzeit mindestens gleicher Länge.
- Hunde lernen durch Wiederholung. Sie haben besseren Trainingserfolg, wenn Sie ein unerwünschtes Verhalten herbeiführen, wenn Sie es erwarten. Wenn sich z. B. Ihr Hund falsch benimmt und Besucher anspringt, jemand innerhalb einer halben Stunde mehrmals zur Tür hereinkommen und hinausgehen lassen. Sie erwarten es und sind darauf vorbereitet, Ihrem Hund das richtige Verhalten beizubringen.
- Jede Trainingsstunde positiv beenden. Lassen Sie den Hund Erfolg haben. So freut er sich auf die nächste Trainingsstunde.
- Training sollte Ihnen und dem Hund Spaß machen. Niemals Training halten, wenn Sie ärgerlich sind. Wenn Sie das Training frustriert, damit aufhören und später darauf zurückkommen. Ihr Hund lernt besser, wenn Sie beide entspannt sind.
- Ziel des Trainings ist, Ihren Hund so abzurichten, dass er in allen Situationen auf Ihre Befehle hört. Sie sollten planen,

das Halsband mindestens 4 Monate lang zu benutzen. Eine gute Regel ist, sobald Sie mit einem Ferntrainer begonnen haben, das Halsband dem Hund regelmäßig anzulegen, wenn Sie mit ihm nach draußen gehen. Das gewährleistet, dass ihm stets die korrekte Reaktion auf Ihre Befehle eingeprägt wird und Sie immer die Oberhand behalten.

### Störungssuche

Falls das Halsband nicht zu funktionieren scheint, folgendes versuchen:

- Den Halsbandriemen erneut anpassen.
- Das Halsband testen. Keine Leuchte – Batterie auswechseln.
- Ist die Fernbedienungsanzeige aus, die Batterie in der Fernbedienung auswechseln.
- Die Bestandteile wie in der Schnellanleitung gezeigt einschalten.
- Prüfen, ob die Kontaktstifte fest sitzen
- Prüfen, ob die Kontaktstifte die Haut des Hundes berühren.
- Wenn nötig, die Haare etwas beschneiden oder längere Kontaktstifte benutzen, um guten Hautkontakt herzustellen. Nie den Hundehals rasieren.
- Eine höhere Impulsstufe probieren.

Wenn Sie das Problem mit diesen Schritten nicht lösen können, rufen Sie bitte Ihr autorisiertes Innotek Service Center an.

### WICHTIGER RAT

1. Alle Anweisungen lesen und befolgen. Falls Sie Fragen haben, rufen Sie bitte Ihr autorisiertes Innotek Service Center an.
2. Dieses Gerät ist nur zum Gebrauch an Hunden vorgesehen. Es niemals für einen anderen als den hier beschriebenen Zweck benutzen.
3. Außer Reichweite von Kindern aufbewahren.
4. Einstellverfahren niemals ausführen, wenn der Hund das Halsband trägt.

5. Jedes Halsband, das längere Zeit getragen wird, kann einen dem Wundliegen ähnlichen Zustand hervorrufen: die Drucknekrose. Um dies zu verhindern, folgendes tun:
  - Den Hund das Halsband nie länger als 12 Stunden auf einmal tragen lassen.
  - Den Hundehals täglich auf Rote oder Wundsein untersuchen.
  - Den Hund während der ersten 2 Trainingstage beaufsichtigen.
  - Den Sitz überprüfen, um zu starken Druck zu vermeiden; Sie sollten einen Finger zwischen Halsbandriemen und Hundehals stecken können.
  - Den Hundehals und die Kontaktstifte des Halsbands wöchentlich mit einem Waschlappen und milder Handseife reinigen; gründlich spülen.
  - Sollte der Zustand länger als 24 Stunden anhalten, den Tierarzt aufsuchen.

6. Metallanhänger und -halsbänder beim Gebrauch des Trainingshalsbands abnehmen, weil sie den Betrieb stören können.
7. Nicht versuchen, die Teile dieses Systems auseinanderzunehmen oder zu reparieren; dies macht Ihre Garantie ungültig. Die rechnergesteuerte Anlage darf nur von einer autorisierten Fachkraft gewartet werden.
8. Da jeder Hund ein eigenes Temperament hat, kann man nicht wissen, wie Ihr Hund auf das Ferntrainingshalsband reagieren wird. Zur Sicherheit Ihres Hundes sollte anfänglich beim Training eine lange Leine benutzt werden, damit Sie die Situation unter Kontrolle behalten.
9. Wenn Sie glauben, dass Ihr Hund eine Gefahr für andere darstellt, dass er sich evtl. selbst verletzen oder negativ auf das Halsband reagieren könnte, verlassen Sie sich nicht allein auf dieses Produkt, um Ihren Hund zu schulen. Sollte Ihr Hund anfangen zu knurren oder zu beißen, wenn das Halsband benutzt wird, sofort aufhören. Aggression bei Hunden hat viele Ursachen. Wir empfehlen, einen bewanderten professionellen Hundetrainer oder Tierbehaviorist zu Rate zu ziehen, der

Erfahrung mit aggressiven Hunden hat, wenn Ihr Hund irgend eine dieser Eigenschaften zeigt.

10. Manchmal ist es nicht möglich, einem Hund beizubringen, auf ein Ferntrainingshalsband zu reagieren. Manchmal hört sogar ein gut geschulter Hund nicht auf einen Befehl. Deshalb können Invisible Technologies, ihre Vertriebsgesellschaften und Händler nicht garantieren, dass das System in allen Fällen das Tier eines Kunden davon abhält, Befehle zu missachten.

U.S. Patent Nr. 6,184,790; 6,459,378; 6,807,720, und D417,835

### **BESCHRÄNKTE LEBENSLANGE GARANTIE**

Invisible Technologies™, Inc. garantiert dem ursprünglichen Einzelhandelskäufer, dass Produkte der Marke INNOTEK® bei normalem Gebrauch für einen Zeitraum von zwei Jahren vom Kaufdatum frei von Material- und Verarbeitungsschäden sind. Diese beschränkte Garantie deckt jedoch nicht: versehentliche Schäden, die durch Kauen des Hundes entstehen, Blitzeinschlag, wo keine INNOTEK® Blitzschutzkomponenten in Gebrauch sind (unterirdisches Tierzaunsystem); oder Nachlässigkeit, Änderungen und Missbrauch.

Invisible Technologies™ bietet während der Garantiezeit mehrere Austauschmöglichkeiten für Produkte an. Wenn Sie Service benötigen, rufen Sie Ihr autorisiertes Innotek Service Center an, um den Serviceplan zu besprechen, der Ihrem Bedarf am besten entspricht. Die Kosten hängen von der Bearbeitungszeit und der gewünschten Versandart ab. Das Produkt bitte nicht zu Ihrem Händler zurückbringen.

Anschließend an die ersten zwei Jahre nach dem Kaufdatum werden wir Ihr Produkt zu einem festen Preis, je nach Bestandteil, reparieren, ersetzen oder nachrüsten.

Invisible Technologies™, Inc. übernimmt keine Haftung oder Verantwortung für Neben- oder Folgeschäden, die durch

den Gebrauch oder einen Defekt, ein Versagen oder eine Fehlfunktion des Produktes entstehen, ganz gleich ob der Anspruch sich auf Garantie, Vertrag, Nachlässigkeit oder sonstiges stützt.

**WICHTIG FÜR DEN GEBRAUCH DER BATTERIEN:**

- Niemals auseinanderbauen
- Nicht kurzschließen
- Niemals zu hohen Temperaturen aussetzen
- Nicht verbrennen
- Niemals hoher Luftfeuchtigkeit aussetzen
- Von Kindern fernhalten
- Batterien müssen ordnungsgemäß entsorgt werden. Niemals in den normalen Hausmüll

**Vorgesehener Anwendungszweck**

Aufladbares Funk-Trainingshandsband von INNOTEK® sind Sendegeräte mit kurzen Reichweiten für den Einsatz in folgenden europäischen Ländern: AT, BE, CH, DE, DK, ES, FI, FR, GB, GR, IE, IS, IT, LU, NL, NO, PT & SE.

Beachten Sie bitte: in einigen Ländern unterliegt der Gebrauch laut Frequenzuteilung gewissen Einschränkungen. Der Eigentümer ist für die Einhaltung lokaler Bestimmungen selbst verantwortlich.



Das Gerät entspricht den Anforderungen der R&TTE – Richtlinie 1999/05/EEC. Sie finden die Konformitätserklärung unter:

<http://www.innotek.net/world.shtml>



## L'addestratore a distanza UltraSmart™ INNOTEK®

Adesso è possibile vedere la differenza che può fare un addestratore a distanza spendendo meno tempo per addestrare il proprio cane. I prodotti per l'addestramento INNOTEK® fanno proprio al caso degli utenti, quando c'è n'è bisogno. I prodotti INNOTEK® costituiscono il modo più rapido per ottenere un buon comportamento del cane.

Il display mostra a colpo d'occhio a quale livello è impostato il telecomando. Si possono anche addestrare 2 cani contemporaneamente – il display mostra Collare 1  o Collare 2  per indicare quale cane si controlla.

**Prima del primo uso il collare DEVE rimanere sotto carica per 3 ore.**



La stazione di carica del collare si inserisce in qualsiasi presa murale da 220 V. Il collare si colloca nel supporto e si carica in appena 2-3 ore. È una bella unità creata per l'uso in abitazioni.

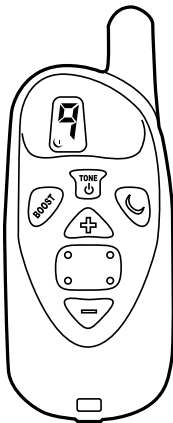

Questo telecomando palmare è piccolo ma molto funzionale. Esso consente il controllo completo dei livelli di stimolazione da 1 a 9. C'è anche una funzione di 'Spinta' per quando occorre un po' più di persuasione con la pressione di un singolo pulsante . Il telecomando segnala al collare elettronico di produrre una stimolazione o un tono innocuo ma efficace.

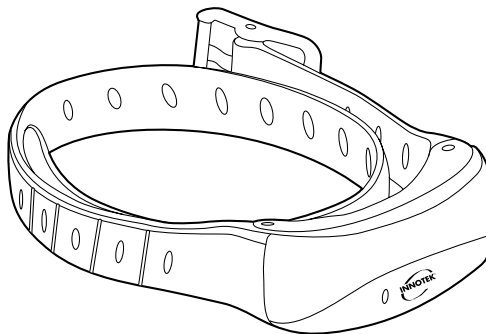

**Importante: non lasciare mai il collare sul cane per più di 12 ore consecutive. Consultare "Consigli importanti" a pagina 47.**

Il collare UltraSmart™ è stato progettato da professionisti per offrire una stimolazione da addestramento ottimale con un design elegante e a basso profilo. Il collare viene fornito con caratteristiche che comprendono PerfectFit™, che indica che il collare si adatta bene al cane.

## Micro-addestratore a distanza UltraSmart™ INNOTEK®, 275m

### Guida di Avviamento

IUT-300

#### Passo 1 Alimentazione

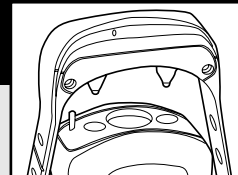





**Telecomando:** inserire una batteria alcalina da 12 V nel telecomando palmare. Risistemare il pannello d'accesso.

**Collare:** caricare il collare sulla stazione di carica. La spia sul collare si illuminerà di rosso durante la carica e diventerà verde quando la carica è completa.

#### Passo 2 ACCENSIONE [ON] e SPEGNIMENTO [OFF] del collare



- Premere il pulsante  (per collare) sul telecomando una volta o due fino a quando nel display appare .
- Tenere il collare ad un pollice (3 cm) dal telecomando, badando che non tocchi le sonde metalliche che toccano la pelle del cane.
- Premere il pulsante  Tono. Il collare emetterà un tono di avvio e la spia si illuminerà di verde.
- Per SPEGNERE [OFF] il collare, tenere il collare ed il telecomando alla distanza di un pollice (2,5 cm) e premere il pulsante  Tono. Il collare emetterà un tono di spegnimento e la spia si illuminerà di rosso fisso, e poi si spegnerà.

**NOTA:** per addestrare due cani, ripetere la procedura con il secondo collare e il telecomando impostato su .

Questo comando ACCESO/SPENTO [ON/OFF] funziona solo quando il telecomando e il collare sono molto vicini tra loro; non funzionerà a una certa distanza. Non ACCENDERE/SPEGNERE [ON/OFF] l'unità mentre il cane indossa il collare.

Opzionale

## Passo 3

PerfectFit™

Quando si ACCENDE [ON] il collare, tenere il pulsante  Tono premuto per 3 secondi. Il collare passerà al modo PerfectFit™. Il collare farà uno scatto quando le sonde toccano la pelle del cane. 5 scatti consecutivi indicheranno che il collare è indossato correttamente.

Per saltare il test PerfectFit™, basta ACCENDERE [ON] il collare premendo il pulsante Tono meno di 3 secondi. Il collare funzionerà normalmente, saltando il test PerfectFit™.

## Passo 4

Regolazione del collare

Fissare il collare attorno al collo del cane per l'applicazione corretta. Il collare pur se indossato saldamente deve comunque consentire l'inserimento di un dito tra la cinghia del collare e il collo del cane. L'applicazione è importante in quanto un collare troppo allentato potrebbe causare una prestazione discontinua.

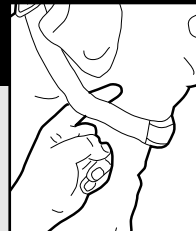

## Micro-addestratore a distanza UltraSmart™ INNOTEK® Models IUT-300E

### Descrizione del telecomando

Il telecomando palmare segnala al collare elettronico una stimolazione o un tono innocuo ma efficace.

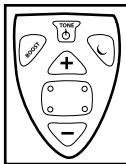

#### Pulsanti del telecomando:

##### STIMOLAZIONE (pulsante centrale rosso) –

Invia un segnale di stimolazione al collare all'intensità mostrata nella finestra del display. Il pulsante è caratterizzato da quattro rigonfiamenti, uno in ciascun angolo, per essere agevolmente localizzati al tocco.

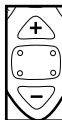

**Livello SU [UP] (+) e livello GIÙ [DOWN] (-)** – Regola l'intensità di stimolazione tramite una serie di livelli. Dal più Basso: 1, al più Alto: 9.

**TONO (pulsante verde centrale)** – Produce un tono da addestramento dal collare. Non viene inviata alcuna stimolazione. Vedere a pagina 4, "Opzione di Tono". Il pulsante viene anche usato per ACCENDERE/SPEGNERE [ON/OFF] il collare.

**Collare Cane1/Cane2 [Dog 1/Dog 2] (pulsante laterale destro)** - Commuta i controlli a distanza dal Collare 1 al Collare 2, ottimo per l'addestramento di due cani. Gli utenti di IUT-300E possono acquistare un secondo collare accessorio per ampliare il loro sistema di addestramento di due cani.



**Spinta (pulsante rosso laterale sinistro)** – Produce 2 livelli di stimolazione più elevati rispetto al livello attualmente selezionato. Per esempio, se il livello di stimolazione viene impostato al Livello 2, un tocco del comando B passerà alla stimolazione di Livello 4. Alcuni addestratori desiderano l'accesso istantaneo ad un'impostazione superiore in circostanze in cui il

canine potrebbe non rispondere a livelli inferiori, come in caso di forti distrazioni.

#### Antenna

L'antenna aiuta a trasmettere il segnale al collare. Evitare di coprire o schermare l'antenna con il corpo o con la mano altrimenti si potrebbe riscontrare una riduzione della portata di trasmissione.

#### Display digitale

Il display mostra livelli di stimolazione da 1 a 9. La parte inferiore del display mostra quale collare è attivo. Premere il pulsante  una volta o due fino a quando l'icona  del Collare 1 si mostra attiva. Premendo il pulsante di stimolazione rosso si invia un comando di correzione al collare indicato sul display. L'icona del collare attivo si visualizzerà sul fondo della finestra. Il display resterà ACCESO [ON], SPEGNENDOSI [OFF] solo dopo 30 minuti dopo l'ultima pressione del pulsante.



#### Alimentazione

Rimuovere il portello di accesso alla batteria svitandolo con il bordo di una moneta. Inserire una batteria alcalina da 12 V, assicurando la giusta polarità +/- . Risistemare il portello e riavvitare con la moneta.

Il telecomando è impermeabile, tuttavia se ne sconsiglia l'immersione. Esso funziona con una batteria alcalina sostituibile da 12 V (23A o A23). Queste sono comunemente disponibili dove si acquista il sistema o presso i punti vendita di batterie.

#### ACCESO/SPENTO [ON/OFF]

Per ACCENDERE [ON] o SPEGNERE [OFF] il collare, tenerlo ad un pollice (2,5 cm) dall'antenna a distanza, evitando di toccare le sonde

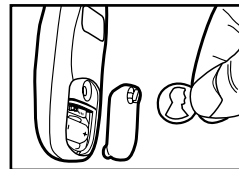

Togliere il portello batteria con un gravoire o una moneta

metalliche che toccano la pelle del cane. Premere il pulsante Tono. Il collare emetterà un tono di avvio e la spia si illuminerà di verde fisso.

Questo comando ACCESO/SPENTO [ON/OFF] funziona solo quando il telecomando e il collare si trovano molto vicini tra loro; non funzionerà ad una certa distanza. Non ACCENDERE/SPEGNERE [ON/OFF] l'unità mentre il cane indossa il collare.

### La Stimolazione

Consigliamo di iniziare sempre l'addestramento del cane con la stimolazione minima aumentando, se necessario, ad un livello superiore. Ci si accorgerà di aver raggiunto il livello giusto quando il cane risponde scuotendo la testa, il collo o le spalle o drizza le orecchie. Se il cane vocalizza, occorre passare ad un livello inferiore.

La durata della  stimolazione si controlla con il tempo di pressione del pulsante. Per una stimolazione breve, premere e rilasciare il pulsante. Per una stimolazione più lunga, tenere il pulsante premuto. È possibile applicare un massimo di 10 secondi prima della caratteristica di sicurezza per evitare l'attivazione di una correzione eccessiva. Dopo 10 secondi, la stimolazione si bloccherà per altri 10 secondi.

Una pressione del pulsante Spinta  invia un segnale al collare di applicare una correzione superiore di due livelli rispetto al livello selezionato al momento. Per esempio, se il livello di stimolazione è impostato al Livello 2, un tocco del comando Spinta lo porterà al Livello 4. Alcuni addestratori desiderano l'accesso istantaneo ad una impostazione superiore per circostanze in cui il cane potrebbe non rispondere ai livelli inferiori, come nei casi di forti distrazioni. Il sistema non modificherà i livelli superiori al 9.

### Opzione di Tono

Il pulsante Tono emette un tono nel collare. Quando si preme questo pulsante non viene inviata alcuna stimolazione. Il tono continua fino a quando il pulsante viene tenuto premuto. I toni

possono aiutare a rafforzare la risposta del cane all'addestramento o essere usati come tono di avvertimento prima di premere il pulsante di stimolazione; oppure possono costituire un tono di ricompensa quando il cane viene lodato, o riceve un gioco o del cibo per un buon comportamento.

L'uso del tono da addestramento è opzionale. Il suo uso varia tra i metodi di addestramento popolari. Spetterà al metodo di addestramento desiderato stabilire se per il cane il tono significherà ricompensa o avvertimento. Ricordare: il tono di addestramento NON PUÒ essere allo stesso tempo un avvertimento e una ricompensa.

Per saperne di più sull'addestramento a toni, consultare un professionista di addestramento canino qualificato.

### Indicatore di batteria scarica

Il telecomando informerà quando la batteria è scarica. Il display lampeggerà "L" quando si preme il pulsante Tono o uno dei pulsanti di stimolazione. Il telecomando continuerà a funzionare dopo il primo segno di batteria scarica. Sostituire con una batteria alcalina da 12 V (23A o A23) non appena possibile.

**Nota:** le basse temperature potrebbero comportare un segnale prematuro di batteria scarica.

### Descrizione del collare

Il leggero e confortevole collare elettronico è integrato in una cinghia elegante indossata dal cane. Il collare produce una stimolazione innocua ma efficace ed emette un tono da addestramento. Il collare è impermeabile e sicuro per il cane che lo può indossare anche quando si trova nell'acqua ed è ricaricabile; la spia del collare si illumina di rosso durante la carica e di verde quando la carica è completa.

Il collare è dotato di una spia che indica il suo stato. Vedere la tabella alla pagina 6.

### Carica del collare

La stazione di carica del collare è stata creata per essere inserita in una presa murale standard da 220 V e agisce da supporto di carica per il collare.

Inserire il caricabatterie nella presa murale. Posizionare il collare nel supporto di carica. Il collare va inserito nel supporto con le sonde rivolte verso il basso attraverso i fori del contenitore. Un circuito di sicurezza interno evita il sovraccarico dell'unità. La spia del collare s'illumina di rosso quando il collare è collocato correttamente e in carica; diventerà verde quando la carica è completa.

Il collare raggiungerà una carica completa in 2-3 ore. Ciascuna carica può durare fino a 100 ore di uso continuo.

**Precauzioni per la batteria:** non caricare il collare ogni notte. Le cariche frequenti possono avere un effetto negativo sulla batteria del collare. Consigliamo che il collare sia usato fino a quando la luce del collare lampeggia di rosso.

### La caratteristica ReadyTest™

Quando si rimuove il collare dal supporto di carica, l'unità si porterà automaticamente nel modo auto-test per circa 8 secondi. La diagnostica interna del collare controllerà che la carica della batteria sia completa e che tutti i circuiti funzionino correttamente. Non toccare le sonde metalliche durante il test. ReadyTest™ dà una maggiore garanzia di funzionamento del collare e prontezza d'uso.

**Se il rosso è continuo:** Se l'auto-test ReadyTest™ si guasta, l'unità emetterà un suono e il LED si illuminerà di rosso fisso per 20 secondi. Ricollocare nel caricabatterie per 5 secondi e poi rimuovere. Non toccare le sonde metalliche. Se l'unità resta in questo stato, chiamare il Centro Assistenza Innotek autorizzato.

### Il test PerfectFit™ per il contatto con la pelle

Quando si ACCENDE [ON] il collare, tenere premuto il pulsante di Tono  per 3 secondi. Il collare passerà al modo PerfectFit™. Il collare emetterà uno scatto quando le sonde toccano la pelle del cane. Con 5 scatti consecutivi si verrà informati di una giusta collocazione.

Per saltare il test PerfectFit™, basta ACCENDERE [ON] il collare premendo il pulsante Tono meno di 3 secondi. Il collare funzionerà normalmente, saltando il test PerfectFit™.

### Applicazione del collare

La cinghia del collare deve adattarsi saldamente al collo del cane rivolta verso l'alto e l'unità del collare rivolta verso il basso. Verificare che il logo INNOTEK® si trovi dritto e leggibile. Si deve poter passare un dito tra la cinghia del collare e il collo del cane. Le sonde devono fare contatto con la pelle del cane per un corretto funzionamento. Potrebbe essere necessario l'assottigliamento del pelo. Non radere il collo del cane.







Occasionalmente, verificare che le sonde siano fissate saldamente assicurandosi che non si stacchino dal collare. I componenti perduti non sono coperti dalla garanzia.

Tranciare la cinghia eccessiva lungo i contrassegni diagonali. Si dovrebbero lasciare circa 2 pollici (5 cm) di cinghia eccessiva. Si noti che se il cane è giovane e si desidera che cresca, occorre lasciare la cinghia più lunga per regolare la stretta del collare. Sono disponibili cinghie sostitutive.

### I sistemi per 2 cani

Se si è acquistato il sistema IUT-300E e si desidera aggiungere un altro collare, sono disponibili i collari accessori dove è stato acquistato il sistema di addestramento o si può chiamare il Centro Assistenza Innotek autorizzato.

Prendere il primo collare, impostare il telecomando su  e accenderlo con il pulsante  Tono. Metterlo giù, poi prendere il secondo collare, impostare il telecomando su  ed accenderlo. Il telecomando invierà un segnale a quel collare che appare nella finestra del display del telecomando. Per passare da un collare all'altro, premere il pulsante .

### Verifica del collare

Di tanto in tanto è bene sottoporre a test il collare. Procedere come segue:

- Tenere la spia di test in dotazione lungo le sonde metalliche del collare
- Premere il pulsante di stimolazione sul telecomando
- La spia di test si illuminerà
- L'intensità della spia di test aumenterà con l'aumentare del livello

### Batterie sostitutive:

Il telecomando usa una batteria alcalina da 9 volt o una batteria ricaricabile al nichel metallo idrato (NiMH). Queste sono comunemente disponibili dove si acquista il sistema di addestramento o presso i punti vendita di batterie.

### Portata di funzionamento

Il telecomando comunica con il collare dell'animale domestico tramite un segnale radio. Vari fattori possono condizionare la portata operativa del sistema, positivamente o negativamente. Ciò può includere le condizioni atmosferiche, il terreno, la vegetazione, la prossimità a strutture metalliche compreso edifici e recinti e altri fattori. Alcune cose, come l'interferenza radio esterna e le emissioni, ne ridurranno la portata.

Per risultati migliori a distanze massime, tenere le dita lontano dall'antenna. Tenere il trasmettitore dritto verso l'alto, oltre l'altezza degli occhi e lontano dal corpo dell'utente.

### Conformità all'US FCC e alle normative di telecomunicazioni europee

Questo sistema di addestramento a distanza INNOTEK® è stato creato per soddisfare i requisiti mondiali per la conformità delle telecomunicazioni. Questo sistema contiene i dispositivi sia del ricevitore che del trasmettitore. Negli USA, tutti i dispositivi di trasmettitore sono conformi alla Sezione 95 e/o Sezione 15 delle norme FCC; tutti i dispositivi di ricevitore sono conformi alla Sezione 15 delle norme FCC.

### Indicatori di stato del collare

Spia di stato	Tono	Condizione
Verde pulsante	Durata del tono	Solo tono - nessuna stimolazione
Rosso pulsante	Premere pulsante	Stimolazione inviata
Verde continuo	Nessun tono	Avvertimento di stimolazione eccessiva: collare bloccato per 10s
Verde lampeggiante	Nessun tono	Almeno 60% di carica della batteria del collare
Ambra lampeggiante	Nessun tono	60-20% di carica della batteria del collare
Rosso lampeggiante	Nessun tono	Carica batteria del collare inferiore al 20%; ricaricare immediatamente
<i>Dopo la rimozione dal caricabatterie</i>		
Rosso continuo per 3 secondi, nessuna spia per 1 secondo	Nessun tono	Auto-test in corso
Verde/Ambra continuo	Nessun tono	Livello di carica della batteria (vedi sopra)
Rosso continuo	20 s	Guasto di auto-test, unità non funzionante
<i>Durante la carica</i>		
Rosso fisso	Nessun tono	Carica in corso
Verde fisso	Nessun tono	Carica completa
Nessuna spia		Guasto di carica
<i>Nach Einschalten des Halsbands in PerfectFit™ Modus</i>		
Ambra lampeggiante	Nessun tono	Unità nel modo PerfectFit™ per 90 sec. dopo l'accensione
Verde lampeggiante	Scatto: 5 scatti consecutivi per la conferma del corretto posizionamento del collare	Il modo PerfectFit™ indica che il collare è a contatto con la pelle del cane

Tutti i dispositivi sono conformi alla Sezione 15 delle norme FCC. Il funzionamento è soggetto alle seguenti due condizioni: (1) questo dispositivo potrebbe non causare interferenza dannosa, e (2) questo dispositivo deve accettare qualsiasi interferenza ricevuta, compreso l'interferenza che potrebbe causare un funzionamento indesiderato. Ciascun dispositivo può visualizzare indicazioni dove il sistema è conforme in tutto il mondo. Tenere presente che in alcuni Paesi, l'uso di questo Sistema di Addestramento a Distanza INNOTEK® potrebbe essere limitato a causa dei requisiti di pianificazione di frequenza e l'utente, prima del funzionamento, è sempre responsabile di attenersi alle norme nazionali e locali.

### Consigli per l'addestramento

- Guardare il DVD incluso per apprendere gli elementi basilari per addestrare adeguatamente il cane con un addestratore a distanza.
- Consigliamo che il cane abbia almeno sei mesi prima di iniziare un programma di addestramento a distanza.
- Lodare sempre il cane per un buon comportamento!
- Insegnare al cane cosa significano i comandi prima di introdurre il collare come strumento di stimolo.
- Tenere brevi sessioni di addestramento, circa dieci minuti di addestramento e quindi un periodo di riposo o di gioco di almeno uguale durata.
- I cani apprendono mediante ripetizione. Si può ottenere un addestramento migliore se si riesce a impedire al cane un comportamento indesiderato quando si può anticiparlo. Per esempio, se il cane si comporta male e salta sui visitatori, si dovrebbe utilizzare una persona qualsiasi e farla entrare e uscire varie volte dalla porta d'ingresso per un periodo di mezz'ora. Prevedendo il comportamento si sarà pronti ad insegnare al cane il comportamento giusto.
- Terminare sempre una sessione di addestramento con una nota positiva. Lasciare che il cane abbia successo. Così questi attenderà vivamente la sessione successiva.
- L'addestramento deve essere divertimento per il cane e l'addestratore. Non addestrare mai quando si è arrabbiati.

Se ci si sente frustrati durante l'addestramento, interromperlo e riprenderlo successivamente. Il cane apprenderà meglio quando lui e l'addestratore sono rilassati.

- L'obiettivo dell'addestramento consiste nel condizionare il cane a rispondere ai comandi verbali in tutte le situazioni. Occorre pianificare l'uso del collare per almeno quattro mesi. Una buona norma consiste, una volta iniziato con l'addestratore a distanza, nell'applicare regolarmente il collare al cane quando lo si porta fuori. Ciò assicurerà che il cane reagirà sempre con un comportamento corretto ai comandi e che l'addestratore sia sempre in controllo.

### Risoluzione dei problemi

Se il collare non sembra funzionare, provare quanto segue:

- Regolare la cinghia del collare per indossarlo.
- Sottoporre a test il collare. Se la spia non si illumina, sostituire la batteria.
- Se il display del telecomando è spento, sostituire la batteria del telecomando.
- Accendere i componenti come evidenziato nella Guida di Avviamento.
- Verificare che le sonde siano serrate
- Assicurarsi che le sonde tocchino la pelle dal cane.
- Se necessario, tranciare il pelo del cane o usare sonde più lunghe per assicurare un adeguato contatto sulla pelle. Non radere mai il collo del cane.
- Provare un livello di stimolazione più forte.

Se non si può risolvere il problema seguendo questi punti, chiamare il proprio Centro Assistenza Innotek autorizzato.

### CONSIGLI IMPORTANTI

1. Leggere le istruzioni complete e seguire tutte le indicazioni. Per informazioni, chiamare il proprio Centro Assistenza Innotek autorizzato.
2. Questo dispositivo è previsto solo per l'uso sui cani. Non cercare mai di usarlo a qualsiasi scopo non descritto in



- questo manuale.
3. Tenere lontano dalla portata dei bambini.
  4. Non eseguire mai procedure di preparazione mentre il collare è indossato dal cane.

5. Qualsiasi collare indossato per lunghi periodi di tempo può causare una condizione simile alle piaghe da decubito, note come Necrosi da Pressione. Per ridurre questa possibilità, occorre fare quanto segue:

- Non lasciare mai il collare sul cane per più di 12 ore consecutive.
- Esaminare quotidianamente il collo del cane per qualsiasi segno di irritazione o infiammazione.
- Sorvegliare il cane durante i primi 2 giorni di addestramento.
- Verificare l'applicazione del collare per evitare eccessiva pressione; occorre poter essere in grado di inserire un dito tra la cinghia del collare e la pelle del cane.
- Lavare settimanalmente l'area del collo del cane e le sonde del collare con un panno e del sapone blando; sciacquare per bene.
- Se la condizione persiste oltre 24 ore, consultare un veterinario.

6. Targhette e collari metallici devono essere rimossi quando si usa il collare da addestramento a distanza in quanto questi potrebbero interferire con un corretto funzionamento.
7. Non cercare di smantellare o riparare alcun componente di questo sistema: così facendo si invaliderà completamente la garanzia. Il circuito computerizzato deve essere riparato solo da esperti autorizzati.
8. Si sappia che dal momento che i cani hanno un temperamento unico, non vi è modo di sapere come reagirà il cane all'introduzione del sistema del collare di addestramento a distanza. Per la sicurezza del cane, durante l'addestramento iniziale occorre usare un lungo guinzaglio in modo da avere il controllo della situazione.

9. Se si ha ragione di credere che il cane possa costituire pericolo per gli altri, per se stesso o reagire ostilmente al collare, non basarsi unicamente su questo prodotto per addestrarlo. Se il cane ringhia o morde mentre si usa il collare, smettere immediatamente. L'aggressione da parte dei cani può avere molte cause. Se il cane mostra i predetti comportamenti consigliamo di consultare un addestratore di cani professionista affidabile o comportamentista animale che abbia esperienza con cani aggressivi.
10. Occasionalmente, un cane non può essere addestrato a rispondere ad un collare di addestramento a distanza. Talvolta anche un cane addestrato adeguatamente può disobbedire ad un comando. Pertanto, Invisible Technologies, i suoi distributori e concessionari non possono garantire che il sistema in tutti i casi impedirà all'animale dell'utente di disobbedire ai comandi.

Brevetto statunitense N.ro 6,184,790; 6,459,378; 6,807,720 e D417,835

#### **GARANZIA A VITA LIMITATA**

Invisible Technologies™, Inc., garantisce all'acquirente al dettaglio originale, che i prodotti di marca INNOTEK® saranno esenti da difetti di materiale e manodopera, con l'uso normale, per un periodo di due anni dalla data dell'acquisto al dettaglio originale. Questa Garanzia Limitata esclude: danni accidentali causati dai morsi del cane; danni da fulmini laddove non sia in uso un componente di protezione dai fulmini della INNOTEK® (sistemi di recinzione per animali domestici interrati); o negligenza, alterazione e cattivo uso.

Invisible Technologies™ offre numerose opzioni di scambio di prodotto durante il periodo di garanzia. Se occorre assistenza, chiamare il Centro Assistenza Innotek autorizzato per discutere il programma di servizio che meglio si adatta alle proprie esigenze. I costi dipendono dai

tempi di lavorazione e dalle opzioni di spedizione desiderati. Non restituire questo prodotto al dettagliante.

Dopo due anni dalla data di acquisto al dettaglio originale, ripareremo, sostituiremo o potenzieremo il prodotto ad un tasso fisso basato sul componente.

Invisible Technologies™, Inc., non sarà responsabile per qualsiasi danno incidentale o consequenziale risultante dall'uso del prodotto o causato da qualsiasi difetto, guasto o malfunzione del prodotto, se il reclamo si basa su garanzia, contratto, negligenza o altro.

**PRECUZIONI PER L'USO DELLE BATTERIE RICARICABILI:**

- Non apritele
- Non manomettere il circuito
- Non esporle ad alte temperature (60°)
- Non bruciarle
- Evitate l'alta umidità
- Tenere le batterie fuori dalla portata dei bambini

**Uso Previsto**

I collari da addestramento INNOTEK® sono trasmettitori radio a corto raggio progettati per l'uso nei Paesi europei: AT, BE, CH, DE, DK, ES, FI, FR, GB, GR, IE, IS, IT, LU, NL, NO, PT & SE.

Si tenga presente che in alcuni Paesi potrebbe esserci una limitazione d'uso, a causa dei requisiti di pianificazione di frequenza nazionale. L'utente è tenuto a rispettare queste norme.

Questo prodotto è pienamente conforme alle normative R&TTE – Direttiva 1999/05/EEC. La Dichiarazione di Conformità si trova a:

<http://www.innotek.net/world.shtml>

## Over uw INNOTEK® UltraSmart™ Afstandsbediende Trainer

Nu kunt u het verschil ondervinden dat een trainer met afstandsbediening kan maken. Besteed minder tijd aan de training van uw hond. INNOTEK® trainingsproducten hebben wat u nodig heeft, op het juiste moment. INNOTEK® producten zijn de kortere weg naar een beter gemanierde hond.

Het beeldscherm toont in een oogopslag op welk niveau uw afstandsbediening is ingesteld. U kunt zelfs 2 honden tegelijk trainen – het beeldscherm geeft met Halsband 1 en Halsband 2 aan welke hond u controleert.

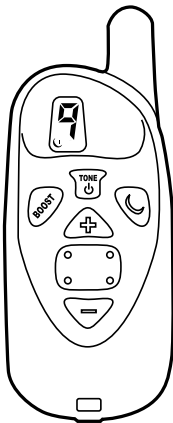

Deze handgehouden afstandsbediening is compact doch vol mogelijkheden. U heeft volledige controle over stimulatie-niveaus 1 tot 9. Er is zelfs een versterkingsfunctie, door het indrukken van één enkele knop, in geval u een beetje meer overtuigingskracht nodig heeft. De afstandsbediening beveelt de elektronische halsband een ongevaarlijke doch effectieve stimulatie of toon voort brengen.



**U MOET de halsband 3 uren opladen vóór het eerste gebruik**

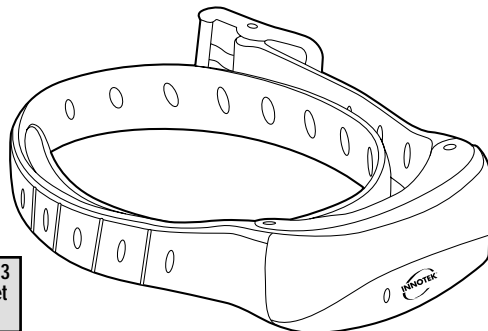

**Belangrijk: Laat de halsband nooit langer dan 12 opeenvolgende uren aan uw hond. Zie "Belangrijk Advies", pagina 58.**

De halsbandlader kan in een 220-v wandcontactdoos gestoken worden. De halsband past in de houder en herlaadt de halsband in slechts 2-3 uren. Het is een aantrekkelijke eenheid bestemd voor gebruik in uw huis.

De UltraSmart™ halsband werd ontwikkeld door vaklui om optimale trainingsstimulatie aan te bieden in een mooi gestroomlijnd ontwerp met laag profiel. De halsband is vol mogelijkheden met inbegrip van PerfectFit™, een aanwijzing dat uw halsband juist past aan uw hond.

# INNOTEK® UltraSmart™ Micro Trainer met Afstandsbediening, 275m

## Snelstart Handleiding

IUT-300E

### Stap 1

Inschakelen

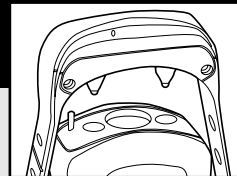





**Afstandsbediening:** Steek de 12v alkalische batterij in de handgehouden afstandsbediening. Installeer het dekseltje terug op zijn plaats.

**Halsband:** Laadt de halsband op in de lader. Het licht op de halsband zal rood branden tijdens het opladen, en groen als de lading compleet is

### Stap 2

De halsband AAN (ON) en UIT (OFF) draaien



- Druk de  knop (voor halsband) op de afstandsbediening één of twee maal in tot  in het beeldscherm verschijnt.
- Houd de halsband 3 cm van de afstandsbediening, zonder de metalen contactpunten die de hondehuid contacteren aan te raken.
- Druk de Toonknop  in. De halsband zal een starttoon geven, en het licht zal continu groen branden.
- Om de halsband UIT (OFF) te draaien, houd halsband en afstandsbediening 2.5 cm van elkaar en druk de Toonknop  in. De halsband zal een uitschakeltoon geven, het licht zal continu rood branden, en dan uit gaan.

**NOTA:** Om twee honden te trainen, herhaal de procedure met de tweede halsband en de afstandsbediening op  ingesteld.

Dit AAN/UIT (ON/OFF) bevel werkt enkel als afstandsbediening en halsband dicht bij elkaar zijn; het zal niet werken op afstand. Draai nooit de eenheid AAN/UIT (ON/OFF) als uw hond de halsband aan heeft.

## Optionele Stap 3

### PerfectFit™

Als u de halsband AAN (ON) draait, Houd de  Toonknop 3 seconden ingedrukt. De halsband gaat over tot PerfectFit™ modus. De halsband zal een kliktoon geven als de contactpunten de huid van de hond raken. Een goede passing zal bevestigd worden door 5 opeenvolgende kliktonen.

Om de PerfectFit™ test over te slaan, draai de halsband AAN (ON) door de  Toonknop minder dan 3 seconden in te drukken. De halsband zal normaal functioneren, en de PerfectFit™ test overslaan.

## Stap 4

### De Halsband Regelen

Trek de halsband rond de nek van de hond aan om de juiste passing te vinden. De halsband moet nauwsluitend passen, maar los genoeg zijn om één vinger tussen de riem en de hondehals te kunnen steken. De passing is belangrijk want een losse halsband kan inconsistente prestaties veroorzaken.

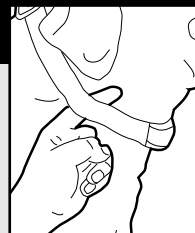

# INNOTEK® UltraSmart™

## Micro Trainer met Afstandsbediening

Models IUT-300E

### U vertrouwd maken met de Afstandsbediening

De handgehouden afstandsbediening signaleert de elektronische halsband een ongevaarlijke doch effectieve stimulatie of toon voort te brengen.

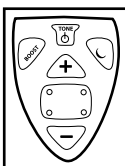

#### Afstandsbediening Knoppen:

**STIMULATIE (rode centrale knop)** – stuurt het stimulatiesignaal naar de halsband; de intensiteit is weergegeven op het beeldscherm. De knop heeft vier bultjes, één in elke hoek, om de knop gemakkelijk op de tast te vinden.

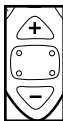

**Niveau OP (UP) (+) & Niveau ONDER (DOWN) (-)** – regelt de stimulatie intensiteit volgens een reeks niveaus. Van Laag -1 (Low-1) tot Hoog-9 (High-9).

**TOON (midden groene knop)** – Produceert een trainingstoon vanuit de halsband. Er wordt geen stimulatie geleverd. Zie pagina 4, "Toon Optie". De knop wordt ook gebruikt om de halsband AAN/UIT (ON/OFF) te draaien.

#### Hond 1/Hond 2 Halsband (knop rechter zijde)

Schakelt de afstandsbediening om van Halsband 1 tot Halsband 2, fantastisch voor het trainen van twee honden. IUT-300E gebruikers kunnen een tweede halsband aankopen om hun systeem uit te breiden voor het trainen van twee honden.

**Versterking (linker zijde rode knop)** – Produceert stimulatie dat 2 niveaus hoger is dan het ingestelde niveau. Bijvoorbeeld, als de stimulatie op Niveau 2 is ingesteld, zal het indrukken van de knop Niveau 4 stimulatie

voortbrengen. Sommige trainers hebben graag een ogenblikkelijke hogere instelling ter beschikking in omstandigheden waarin de hond niet reageert op lagere niveaus, zoals bij sterke afleidingen.

#### Antenne

De antenne zendt het signaal uit naar de halsband. Zorg ervoor de antenne niet te bedekken of af te schermen met uw lichaam of hand, het zendbereik kan er door verminderd worden.

#### Digitale Beeldscherm

Op het beeldscherm worden stimulatie-niveaus 1 tot 9 weergegeven. De onderkant van het beeldscherm toont welke halsband actief is. Druk de knop één of twee maal in tot de Halsband 1 icoon is weergegeven als actief. Als men de rode stimulatieknop indrukt wordt een correctie-bevel gestuurd naar de halsband die op het beeldscherm is weergegeven. De actieve halsband icoon wordt in de onderkant van het scherm weergegeven. Het beeldscherm blijft AAN (ON), en gaat enkel UIT (OFF) 30 minuten na de laatste indrukking van de knop.



#### Inschakelen

Draai het dekseltje van de batterij los met behulp van een klein geldstuk. Installeer de 12v alkalische batterij, let op de juiste +/- polariteit. Plaats het dekseltje terug op zijn plaats en schroef het vast met behulp van het geldstuk.

De afstandsbediening is waterdicht, alhoewel onderdompeling niet is aangeraden. De afstandsbediening werkt met een vervangbare 12v alkalische batterij (23A of A23). Deze zijn normaal beschikbaar in de kleinhandel waar u uw systeem aangekocht heeft of waar batterijen verkocht worden.

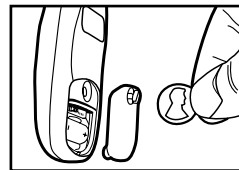

Verwijder het batterijdekseltje met een schroevendraaier of geldstuk

### AAN/UIT (ON/OFF)

Om de halsband AAN (ON) of UIT (OFF) te draaien, houd de halsband op 2.5 cm van de antenne van de afstandsbediening, zorg ervoor de metalen contactpunten niet aan te raken die in contact komen met de huid van uw hond. Druk de Toonknop in. De halsband zal een starttoon geven, en het licht zal continu groen branden.

Dit AAN/UIT (ON/OFF) bevel werkt enkel als de afstandsbediening en de halsband dicht bij elkaar zijn; het werkt niet op afstand. Draai de eenheid nooit AAN/UIT (ON/OFF) als uw hond de halsband aan heeft.

### Over Stimulatie

Wij raden aan de training van uw hond altijd te beginnen aan de laagste stimulatie, en de stimulatie indien nodig op te voeren naar een hoger niveau. U zult weten dat u het juiste niveau heeft bereikt als uw hond reageert door hoofd, nek of schouders te vertrekken of door het spitsen van zijn oren. Als de hond een stemgeluid maakt, moet u overgaan naar een lager niveau.

U controleert de lengte van de stimulatie met de tijd dat u de knop ingedrukt houdt. Voor een korte stimulatie, druk de knop kortstondig in. Voor een langere stimulatie, houd de knop ingedrukt. Er is een maximum van 10 seconden vooraleer de veiligheid die tegen overcorrectie beschermt, inschakelt. Na 10 seconden, zal de stimulatie uitgeschakeld zijn voor nog eens 10 seconden.

Door de Versterkingsknop in te drukken zend men een signaal naar de halsband om een correctie te geven die twee niveaus hoger is dan het ingestelde niveau. Bijvoorbeeld, als de stimulatie op niveau 2 ingesteld is, zal door het indrukken van de Versterkingsknop de correctie aan niveau 4 geleverd worden. Sommige trainers hebben graag een ogenblikkelijke hogere instelling ter beschikking voor omstandigheden waarin de hond niet reageert op lagere niveaus, zoals met grote afleidingen. Het systeem zal niet hoger dan niveau 9 corrigeren.

### Toon Optie

De Toonknop  laat een toon weerklinken in de halsband. Er wordt geen stimulatie geleverd tijdens het indrukken van deze knop. De Toon duurt zolang als de knop ingedrukt gehouden wordt. Een toon helpt de reactie van de hond op de training te versterken. Tonen kunnen gebruikt worden als een aarschuwing vóór het indrukken van de stimulatieknop; of als beloningstonen wanneer men de hond aanprijst, of laat spelen of een snoepje geeft voor goed gedrag. Het gebruik van de trainingstonen is optioneel. Het gebruik ervan varieert in populaire trainingsmethoden. Of de toon beloning of waarschuwing betekend hangt af van de trainingsmethode die u kiest. Onthoud: dezelfde trainingstonen KAN NIET tegelijk waarschuwing en beloning betekenen. Om meer te leren over toontraining, raadpleeg een gekwalificeerde professionele hondentrainer.

### Lage Batterij Aangever

Uw afstandsbediening zal u laten weten als de batterij laag is. Het beeldscherm zal "L" fllikeren wanneer u de Toonknop of één van de stimulatieknoppen indrukt. Uw afstandsbediening zal verder functioneren na het eerste teken van lage batterij. Vervang zo vlug mogelijk met één 12v alkalische batterij (23A of A23).

**Nota:** Koude temperaturen kunnen leiden tot een vroegtijdig batterijsignaal.

### Vertrouwde maken met de Halsband

De lichte, comfortabele elektronische halsband is geïntegreerd in een modieuze halsbandriem met laag profiel gedragen rond de nek van de hond. De halsband produceert een ongevaarlijke maar effectieve stimulatie and geeft een trainingstonen af. De halsband is waterdicht en is veilig voor uw hond, zelfs bij het zwemmen. De halsband is oplaadbaar; het licht van de halsband brandt rood bij het laden en groen eens volledig opgeladen.

De halsband geeft met een licht zijn status aan. Zie tabel op pagina 6.

## De Halsband Opladen

De halsbandlader is ontworpen om in een standaard 220-v wandcontactdoos gestoken te worden en te functioneren als een houder voor het opladen van uw halsband.

Steek de wandlader in de contactdoos. Leg de halsband in de houder. De halsband past in de houder met de contacten naar onder gericht door de gaten in het huis. Een ingebouwde veiligheidskring belet dat de eenheid overladen wordt. Het licht van de halsband brandt rood als de halsband juist in de houder geplaatst is en oplaadt; het zal groen branden als het volledig opgeladen is.

De halsband zal volledig opladen in 2-3 uren. Elke lading is goed voor 100 uren continu gebruik.

**Batterij Waarschuwing:** Laadt de halsband niet elke avond op. Frequent opladen kan een negatief effect hebben op de halsbandbatterij. Wij raden aan de halsband te gebruiken tot het licht op de halsband rood knippert.

## ReadyTest™ functie

Als u de halsband uit de laadhouder neemt, zal de eenheid automatisch in een zelftest overgaan gedurende ongeveer 8 seconden. De inwendige diagnostiek van de halsband zal controleren dat de batterij volledig geladen is and dat alle circuits behoorlijk werken. Raak tijdens deze test de metalen contactpunten niet aan. ReadyTest™ geeft u bijkomend vertrouwen dat de halsband functioneert en klaar is voor gebruik.

**Indien Continu Rood:** Als de ReadyTest™ zelftest mislukt, zal de eenheid een toon geven and de LED zal continu rood branden gedurende 20 seconden. Leg de eenheid terug in de lader voor 5 seconden, en neem ze terug uit. Raak de metalen contacten niet aan. Als de eenheid blijft falen, contacteer uw geautoriseerde Innotek Service Center.

## PerfectFit™ Test voor Huidcontact

Als u de halsband AAN (ON) draait, houd de Toonknop ingedrukt

gedurende 3 seconden. De halsband zal in PerfectFit™ modus overgaan. De halsband zal een kliktoon geven als de contacten de huid van uw hond raken. Een juiste passing wordt bevestigd door 5 opeenvolgende kliktonen.

Om de PerfectFit™ test over te slaan, draai de halsband AAN (ON) door de Toonknop minder dan 3 seconden in te drukken. De halsband zal normaal functioneren, en de PerfectFit™ test overslaan.

## De Halsband Aanpassen

De halsbandriem moet nauwsluitend passen naar de bovenkant van de hondenek toe met de halsbandeenheid aan de onderkant van de nek. Controleer dat het INNOTEK® logo naar boven gericht is. U moet één vinger kunnen steken tussen de halsbandriem en de nek van de hond. De contactpunten moeten de huid van de hond aanraken voor een goede werking. Het is mogelijk dat het haar een beetje moet uitgedund worden. Scheer de nek van de hond niet.



Controleer nu en dan dat de contactpunten goed vast zitten om verlies te voorkomen. Verloren onderdelen zijn niet door de garantie gedekt.

Snijdt de overtollige riemlengte af langs de diagonale insnijdingen. Laat ongeveer 5 cm overtollige riemlengte. Let er op dat als uw hond jong is en verder zal groeien, u extra riemlengte zult nodig hebben om de halsband passing te regelen. Vervangingsriemen zijn beschikbaar.

## Over 2-honden systemen

Als u een IUT-300E systeem heeft gekocht, en u wenst een andere halsband bij te voegen, kunt u een extra halsband bekomen in de kleinhandel waar u uw trainingssysteem gekocht heeft, of contacteer een geautoriseerde Innotek Service Center.

Neem de eerste halsband, stel uw afstandsbediening in op , en draai de eenheid met de Toonknop aan. Leg de eenheid neer, neem dan de tweede halsband, stel uw afstandsbediening in op



en draai ze aan. De afstandsbediening zal een signaal sturen naar de halsband die in het beeldscherm van de afstandsbediening verschijnt. Om over te schakelen van één halsband naar de andere, druk de knop in.

### De Halsband Testen

Het is wenselijk dat u van tijd tot tijd de halsband test. Om te testen:

- Houd de geleverde testlamp over de metalen contacten van de halsband
- Druk de stimulatieknop in op de afstandsbediening
- De testlamp zal branden
- De intensiteit van de testlamp zal verhogen naarmate het niveau verhoogt

### Vervangingsbatterijen:

Uw afstandsbediening gebruikt een 9-volt alkalische batterij, of een oplaadbare nikkel metaal hydride (NiMH) batterij. Deze zijn normaal beschikbaar waar u uw trainingssysteem heeft aangekocht, of waar batterijen verkocht worden.

### Werkbereik

Uw afstandsbediening staat in verbinding met de hondhalsband via een radiosignaal. Verschillende factoren kunnen het werkbereik van uw systeem beïnvloeden, in de positieve of negatieve zin. Deze omvatten het weer, het terrein, de vegetatie, de nabijheid van metalen structuren met inbegrip van gebouwen en omheiningen, en andere factoren. Sommige dingen zoals radiointerferentie en uitzendingen zullen uw bereik verminderen.

Voor de beste resultaten op maximum afstand, houd uw vingers weg van de antenne. Houd de zender rechtop, boven oogniveau, en weg van uw lichaam.

### Halsband Status Aanduidingen

Status Licht	Toon	Toestand
Pulserend Groen	Duur van Toonknop indruk	Enkel Toon – Geen Stimulatie
Pulserend Rood	Geen Toon	Stimulatie wordt geleverd
Continu Groen	Geen Toon	Overstimulatie waarschuwing: halsband 10 sec. inactief
Knipperend Groen	Geen Toon	Halsbandbatterij 60% sterkte of meer
Knipperend Geel	Geen Toon	Halsbandbatterij 60-20% sterkte
Knipperend Rood	Geen Toon	Halsbandbatterij minder dan 20% sterkte. Onmiddellijk laden.
<i>Na het uit de lader nemen</i>		
Continu rood voor 3 sec. Geen licht voor 1 sec.	Geen Toon	Zelftest aan de gang
Continu Groen/Geel/Rood	Geen Toon	Batterijsterkte (zie boven)
Continu Rood	20 sec	Zelftest mislukt, eenheid niet operationeel
<i>In de Lader</i>		
Continu Rood	Geen Toon	Lading aan de gang
Continu Groen	Geen Toon	Lading compleet
Geen Licht		Lading mislukt
<i>Na AAN draaien van de halsband in PerfectFit™ modus</i>		
Knipperend Geel	Geen Toon	Eenheid is in PerfectFit™ modus 90 sec. na het aandraaien
Knipperend Groen	Klik: 5 opeenvolgende klikken om passing te bevestigen	PerfectFit™ modus geeft aan dat halsband contact maakt met de handehuid

## Overeenkomst met US FCC en Europese Telecommunicatie Voorschriften

Dit INNOTEK® Trainingssysteem met Afstandsbediening is ontworpen om te voldoen aan de wereldwijde eisen voor telecommunicatie. Dit systeem omvat zowel zend- als ontvangingstapparatuur. In de Verenigde Staten voldoet elk zendapparaat aan Deel 95 en/of Deel 15 van de FCC reglementen; elk ontvangingstapparaat voldoet aan Deel 15 van de FCC reglementen.

Elk apparaat voldoet aan Deel 15 van de FCC Reglementen. De functie van het apparaat is onderworpen aan de twee volgende condities: (1) dit apparaat mag geen schadelijke interferentie veroorzaken, en (2) dit apparaat moet elke interferentie die het ontvangt accepteren, met inbegrip van interferentie die ongewenste werking veroorzaakt. Elk apparaat kan informatie weergeven in verband met waar in de wereld dit systeem voldoet aan de reglementen. Noteer dat in bepaalde landen, het gebruik van dit INNOTEK® Trainingssysteem met Afstandsbediening zou kunnen beperkt zijn omwille van de nationale frekwentie planningseisen, en de gebruiker is altijd verantwoordelijk voor het respecteren van de nationale en plaatselijke regels voor het gebruik.

### Trainingstips

- Bekijk de ingesloten DVD om de basisprincipes te verstaan voor het behoorlijk trainen van uw hond met een afstandsbediende trainer.
- Wij raden aan dat uw hond minstens zes maanden oud is vooraleer met een trainingsprogramma met afstandsbediening te starten.
- Prijs uw hond altijd aan voor goed gedrag!
- Leer uw hond de betekenis aan van de bevelen vooraleer de halsband te introduceren als een versterkingsmiddel
- Houd de trainingssessies kort, ongeveer tien minuten training gevolgd door een rust- of speelperiode van tenminste gelijke duur.
- Honden leren door repetitie. U kunt meer succes hebben met de training als u een ongewenst gedrag kunt uitlokken wanneer u het kunt anticiperen. Bijvoorbeeld, als de hond zich niet

gedraagt en opspringt naar bezoekers, laat iemand verschillende malen in en uit de voordeur gaan over een periode van een half uur. U zult weten wat er gaat gebeuren, en u zult klaar staan om het goede gedrag aan uw hond aan te leren.

- Beëindig altijd een trainingssessie op een positieve noot. Laat de hond succesrijk zijn. Hij zal dan vooruitzitten naar de volgende sessie.
- De training moet plezierig zijn voor u zowel als voor uw hond. Train nooit als u kwaad bent. Als u gefrustreerd raakt tijdens de training, stop ermee en herneem de training later. Uw hond zal beter leren als u beiden gerelaxeerd bent.
- Het doel van de training is uw hond gewoon te maken van te reageren op uw verbale bevelen in alle situaties. U moet plannen de halsband te gebruiken gedurende minstens vier maanden. Een goede regel is, eenmaal gestart met een afstandsbediende trainer, moet de hond regelmatig de halsband aan hebben als u hem uitneemt. Dit zal verzekeren dat hij altijd de correcte reactie op uw bevelen ingeprent heeft en dat u altijd in controle bent.

### Foutopsporing

Als de halsband niet schijnt te werken, probeer het volgende:

- Regel de passing van de halsbandriem.
- Test de halsband. Als geen licht brandt, vervang de batterij.
- Als het beeldscherm van de afstandsbediening uit is, vervang de batterij in de afstandsbediening.
- Draai de componenten aan zoals aangegeven in de Snelstart Handleiding.
- Controleer dat de contactpunten vast zitten.
- Controleer dat de contactpunten de huid van de hond raken.
- Indien nodig, knip het haar van de hond of gebruik de langere contactpunten om te verzekeren dat contact met de huid gemaakt wordt. Scheer de nek van de hond nooit.
- Probeer een sterker stimulatie niveau.

Als u het probleem niet kunt oplossen met het volgen van deze stappen, contacteer uw geautoriseerde Innotek Service Center.

**BELANGRIJK ADVIES**

1. Lees de volledige handleiding en volg alle richtlijnen. Als u vragen heeft, contacteer uw geautoriseerde Innotek Service Center.
  2. Dit apparaat is enkel bestemd voor gebruik bij honden. Het mag nooit gebruikt worden voor een doel dat niet in deze handleiding beschreven is.
  3. Houd de halsband buiten het bereik van kinderen.
  4. Verricht nooit instelprocedures als uw hond de halsband aan heeft.
5. Een langdurig gedragen halsband kan een conditie veroorzaken vergelijkbaar met doorliggen, die bekend is als druknecrose. Om de kans erop te verkleinen moet u het volgende doen:
    - Laat de halsband nooit langer dan 12 opeenvolgende uren aan uw hond.
    - Controleer dagelijks de nek van de hond voor tekenen van uitslag of zweren.
    - Houd uw hond in het oog tijdens de twee eerste trainingsdagen.
    - Controleer de aanpassing om excessieve druk te vermijden; u moet één vinger kunnen steken tussen de halsbandriem en de nek van uw hond.
    - Was de nek van de hond en de contactpunten van de halsband wekelijks met een washandje en een milde handzeep.
    - Als de conditie langer dan 24 uren duurt, raadpleeg uw dierenarts.
6. Metalen plaatjes en halsbanden moeten verwijderd worden tijdens het gebruik van de afstandsbediende trainer vermits ze kunnen interfereren met de juiste werking.
  7. Tracht niet de onderdelen van dit systeem te demonteren of te herstellen; hierdoor wordt de garantie volledig ongeldig. De elektronische onderdelen mogen enkel door a geautoriseerde expert hersteld worden.
  8. Wees er van bewust dat honden unieke temperamenten hebben. De reactie van uw hond op de introductie van een

halsbandsysteem met afstandsbediening is niet te voorspellen. Voor de veiligheid van uw hond, gebruik een lange leiband tijdens de eerste training zo dat u in controle blijft van de situatie.

9. Als u redenen hebt om aan te nemen dat uw hond gevaarlijk kan zijn voor anderen, zichzelf zou kunnen kwetsen, of vijandig zou kunnen reageren op de halsband, vertrouw niet enkel in dit product om uw hond te trainen. Als uw hond tekenen vertoont van grommen, grauwen of bijten tijdens het gebruik van de halsband, stop onmiddellijk. Agressie in honden kan vele oorzaken hebben. Als uw hond deze karakteristieken vertoont, raden wij u aan een professionele hondentrainer of een expert in dierlijk gedrag met ervaring in agressieve honden te consulteren.
10. Het zal nu en dan voorvallen dat een hond niet kan getraind worden om te reageren op de halsband. Zelfs een goed getrainde hond zal soms niet aan de bevelen gehoorzamen. Invisible Technologies, haar verdelers en handelaars kunnen daarom niet garanderen dat het systeem in alle gevallen aan het dier van de cliënt zal beletten van ongehoorzaam te zijn.

U.S. Octrooi No. 6,184,790; 6,459,378; 6,807,720, and D417,835

**BEPERKTE LEVENSDUUR GARANTIE**

Invisible Technologies™, Inc., garandeert de originele gebruiker-aankoper, dat producten van het INNOTEK® merk vrij zullen zijn van defecten in materiaal en vakmanschap, bij normaal gebruik, voor een periode van twee jaar na de datum van de originele kleinhandel aankoop. Deze Beperkte Garantie sluit uit: accidentele schade door hondebeten; schade door blikseminslag waar een INNOTEK® beschermingsonderdeel tegen blikseminslag niet in gebruik is (ondergrondse hondinsluitsystemen); of nalatigheid, wijzigingen en wangebruik.

Invisible Technologies™ biedt verschillende opties aan om het product in te wisselen tijdens de garantieperiode. Als onderhoud noodzakelijk is, contacteer uw geautoriseerde

Innotek Service Center om het onderhoudsplan te bespreken dat best aan uw behoeften voldoet. De kosten hangen af van de verwerkigstijd en de gewenste verzendopties. Retourneer dit product niet naar de kleinhandelaar.

Twee jaren na de datum van de originele kleinhandel aankoop, zullen wij uw product herstellen, vervangen of verbeteren tegen een vaste prijs, afhankelijk van het onderdeel.

Invisible Technologies™, Inc., kan niet aansprakelijk of verantwoordelijk gesteld worden voor incidentele of indirect voortvloeiende schade als gevolg van het gebruik van het product of veroorzaakt door eender welk defect, breuk of storing van het product, ongeacht of de schadevordering is gebaseerd op garantie, contract, nalatigheid of enig andere reden.

#### **VOORZICHTIG MET HET GEBRUIK VAN BATTERIJEN:**

- Niet demonteren
- Niet kortsluiten
- Niet blootstellen aan hoge temperatuur: 60°C/140°F
- Niet verbranden
- Hoge vochtigheid vermijden
- Batterijen buiten het bereik van kinderen houden

Batterijen moeten gerecycleerd of op de juiste wijze afgevoerd worden. Ze mogen NOOIT bij het huishoudelijk afval gevoegd worden. Indien het nodig blijkt de batterij van uw eenheid te verwijderen of te vervangen, zal uw INNOTEK® Service Center graag voor de afvoer ervan zorgen volgens de plaatselijke richtlijnen.

#### **Gebruik**

De Trainer van INNOTEK® is een kortegolf radiozender bestemd voor gebruik in Europese landen : AT, BE, CH, DE, DK, ES, FI, FR, GB, GR, IE, IS, IT, LU, NL, NO, PT & SE.

Noteer dat in sommige landen het gebruik ervan zou kunnen gelimiteerd zijn, omwille van de geplande nationale frekquenties. De gebruiker is verantwoordelijk voor het observeren van deze regels.

Dit product voldoet volledig aan de provises van de R&TTE – Richtlijn 1999/05/EEC. De conformiteitsverklaring kan men vinden in:

<http://www.innotek.net/world.shtml>

## Om INNOTEK® UltraSmart™ fjernstyret dressurhalsbånd

Nu kan du opleve den store fordel med et fjernstyret dressurhalsbånd. Du behøver nu bruge mindre tid på at træne din hund. INNOTEK® hundedressur-produkterne passer lige i hånden, hver gang du behøver dem. Med INNOTEK® produkterne får du hurtigere en velopdragen hund.

Displayet viser straks, hvilket niveau fjernstyringen er indstillet til. Der er også mulighed for at træne 2 hunde samtidig, idet displayet viser Halsbånd 1 eller Halsbånd 2, således at man nøjagtigt ved, hvilken hund man har under kontrol.

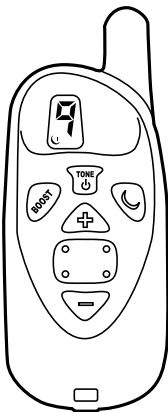

Denne håndbetjente fjernstyring er ikke stor, men alligevel komplet udstyret. Du har fuld kontrol over stimuleringsniveauerne 1 til 9. Der er desuden en "boost" - eller forstærkningsfunktion, når hunden behøver at overbevises lidt mere, der aktiveres ved tryk på en enkelt knap. Fjernstyringen sender et signal til det elektroniske halsbånd for at frembringe en ufarlig, men dog helt effektiv stimulering eller tone.



Halsbåndet SKAL oplades i 3 timer, inden det bruges første gang.

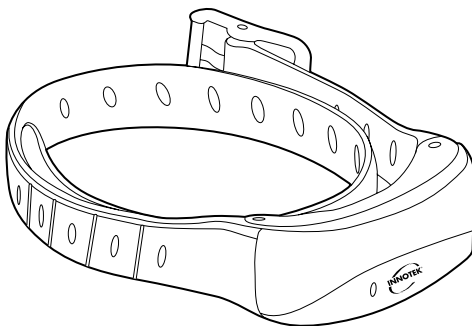

**Vigtigt: Hunden må aldrig have halsbåndet på i mere end 12 timer ad gangen. Se "Vigtigt råd" på side 67.**

Ladestationen til halsbåndet kan tilsluttes enhver 220 volts stikkontakt. Halsbåndet passer i standen og oplades i løbet af kun 2-3 timer. Enheden er attraktiv og beregnet til brug i hjemmet.

UltraSmart™ halsbåndet er professionelt designet med en smidig, lavprofileret form, og giver mulighed for optimal træningsstimulering. Halsbåndet er spækket med funktioner inklusive PerfectFit™, der angiver at halsbåndet sidder passende på hunden.

# INNOTEK® UltraSmart™ mikrofjernstyret dressurhalsbånd, 275m

## Hurtig start-vejledning

IUT-300E

### Trin 1

Opstart

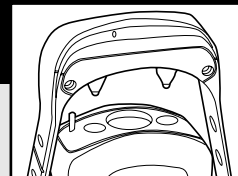





**Fjernstyringen:** Anbring det alkaliske 12-volts batteri i den håndbetjent fjernstyring. Sæt adgangsløkken på igen.

**Halsbånd:** Oplad halsbåndet i ladestationen. Lampen på halsbåndet lyser rødt under opladningen og grønt, når det er helt opladet.

### Trin 2

TÆND og SLUK halsbåndet



- Tryk en eller to gange på knappen  (Collar, dvs. halsbånd) på fjernstyringen, indtil  vises på displayet.
- Hold halsbåndet 3 cm fra fjernstyringen, og vær forsigtig med ikke at berøre metallkontakterne placeret ind mod hundens hud.
- Tryk på toneknappen . Halsbåndet sender en opstartstone, og lampen lyser stadigt grønt.
- Halsbåndet SLUKKES ved at holde halsbåndet og fjernstyringen 2 cm fra hinanden og trykke på toneknappen . Halsbåndet udsender en afbrydelsestone, og lampen lyser vedvarende rødt, for derefter at slukkes.

**BEMÆRK:** Ved træning af to hunde gentages ovenstående for det andet halsbånd med fjernstyringen indstillet til .

TÆND/SLUK fungerer kun, når fjernstyringen og halsbåndet er tæt på og ikke på afstand af hinanden. TÆND eller SLUK aldrig enheden, mens hunden bærer halsbåndet.

## valgfrit Trin 3

### PerfectFit™

Ved TÆNDING af halsbåndet holdes toneknappen  nede i 3 sekunder. Halsbåndet er så indstillet til PerfectFit™. Halsbåndet udsender en klikkstone, når kontakterne berører hundens hud. Sidder de rigtigt, bekræftes dette af klikktoner, der lyder 5 gange efter hinanden.

Man kan springe over PerfectFit™ testen, når man TÆNDER halsbåndet ved at trykke på toneknappen  i mindre end 3 sekunder. Halsbåndet fungerer herefter på normal måde og udfører ikke PerfectFit™ testen.

## Trin 4

### Justering af halsbåndet

Stram halsbåndet på hundens hals, indtil det sidder passende. Halsbåndet skal sidde tæt, men alligevel løst nok til at man kan få en finger ind mellem remmen og halsen. Der er vigtigt at stramningen er den rigtige, da et løst halsbånd kan bevirke en uensartet funktion.

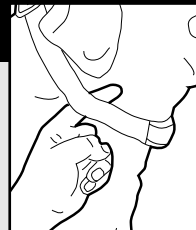

## INNOTEK® UltraSmart™ Mikrojernstyret dressurhalsbånd

Models IUT-300E

### Forklaring af fjernstyringen

Den håndbetjent fjernstyring signalerer det elektroniske halsbånd for at skaffe en ufarlig, men alligevel effektiv stimulering eller tone.

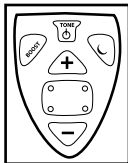

### Fjernstyringsknapper:

**STIMULATION (rød knap i midten)** – sender stimulerings signaler til halsbåndet med styrken vist i displayvinduet. Knappen har fire forhøjninger, en i hvert hjørne, så det er nemt at få føling med den.

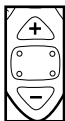

**Niveau OP (+) og Niveau NED (-)** – indstiller stimuleringsintensiteten på en række niveauer, fra Lav-1 til Høj-9.

**TONE (grøn knap i midten)** – Frembringer en træningstone i halsbåndet. Ingen stimulering sker. Se side 4, "Tonemulighed". Knappen bruges også til at TÆNDE/SLUKKE halsbåndet.



**Hund 1/Hund 2 halsbånd (knap til højre)** – Skifter fjernstyringskontrollerne fra Halsbånd 1 til Halsbånd 2, hvilket er at foretrække, når man træner to hunde. IUT-300E brugere kan købe et yderligere halsbånd som tilbehør for at udvide systemet til træning af to hunde.

**Forstærkning (Boost) (rød knap til venstre)** – Skaffer stimulering på et niveau, der er 2 gange højere end det i øjeblikket valgte. Hvis f.eks. stimuleringsniveauet er indstillet til 2, vil et tryk på B-kontrollen få stimuleringen til at ske på niveau 4. Nogle træner foretrækker denne umiddelbare mulighed fremfor en højere indstilling, hvis hunden ikke reagerer overfor de lavere niveauer, f.eks. i stærkt distraherende omgivelser.

### Antenne

Antennen forbereder signalet til halsbåndet. Undgå at skygge for antennen med hånden eller kroppen, da dette kan reducere transmissionsafstanden.

### Digitalt display

Displayet viser stimuleringsniveauerne 1 til 9. Den nederste del af displayet viser det aktive halsbånd. Tryk en eller to gange på knappen , indtil ikonet  Halsbånd 1 vises som aktivt. Ved tryk på den røde stimuleringsknap sendes en korrektionskommando til halsbåndet, der er angivet på displayet. og Ikonet Aktivt halsbånd fremkommer nederst på vinduet. Displayet fortsætter med at være TÆNDT og SLUKKES kun 30 minutter efter et sidste knappetryk.

### Opstart

Fjern adgangsløsen til batteriet ved at skrue den løs med kanten på en lille mønt. Indsæt det alkaliske 12 volts batteri, og sørg for at +/- polariteten stemmer overens. Sæt lemmen på igen og stram den ved at skrue NEDAD med mønten.



Fjernstyringen er vandtæt, men det anbefales ikke at neddyppe den i vand. Der skal bruges et udskifteligt 12 volts alkalisk batteri (23A eller A23). Disse batterier fås i den almindelige handel, f.eks. dér hvor du købte systemet.

### TÆND/SLUK

TÆND eller SLUK halsbåndet ved at holde halsbåndet indenfor 2 cm afstand af fjernstyringens antenne, og vær forsigtig med ikke at berøre metalkontakterne placeret ind mod hundens hud. Tryk på toneknappen. Halsbåndet sender så en opstartstone, hvorefter lampen lyser vedvarende grønt.

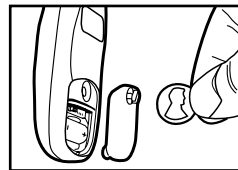

TÆND/SLUK fungerer kun, når fjernstyringen og halsbåndet er

Brug en skruetrækker eller en mønt til at fjerne batterilemmen



tæt på og ikke på afstand af hinanden. TÆND eller SLUK aldrig enheden, når hunden bærer halsbåndet.

### Stimulering

Vi anbefaler, at man altid begynder at træne sin hund med den laveste stimulering og fortsætter til et højere niveau, hvis nødvendigt. Det vil være klart, hvornår man når det rigtige niveau, fordi hunden da reagerer ved at give et ryk med hovedet, halsen eller skulderen, eller ved at spidse ørerne. Hvis hunden begynder at give lyd fra sig, skiftes til et lavere niveau.

Man kontrollerer stimuleringens varighed vha. hvor længe man trykker på knappen. Ønskes kort stimulering, trykkes kort på knappen. Ønskes længere stimulering, holdes knappen nede, men højst i 10 sekunder, da sikringsanordningen til forhindring af overkorrektion da aktiveres og spærres stimuleringen i yderligere 10 sekunder.

Ved tryk på forstærkningsknappen (Boost) sendes et signal til halsbåndet, så korrektionen (afstraffelsen) gives på et niveau 2 gange højere end det i øjeblikket valgte. Hvis stimuleringen f.eks. er indstillet til niveau 2 og man trykker på forstærkningskontrollen (Boost), sker korrektionen på niveau 4. Nogle trænere foretrækker denne umiddelbare mulighed fremfor en højere indstilling, hvis hunden ikke reagerer på lavere niveauer i stærkt distraherende omgivelser. Systemet korrigerer så ikke på et niveau højere end 9.

### Tonemulighed

Toneknappen  får en tone til at lyde i halsbåndet. Ved tryk på denne knap sker der ingen stimulering. Tonen fortsætter så længe knappen holdes nedtrykket. Toner kan medvirke til at skærpe hundens reaktion under træning. Toner kan bruges som advarsel, inden man trykker på stimulerings-knappen eller til belønning, når man vil rose hunden, lade den lege eller give den mad på grund af god opførsel.

Dressurtonen bruges efter skøn og afhænger af den foretrukne træningsmetode. Hvadenten tonen skal betyde belønning eller

advarsel afhænger helt af, hvilken træningsmetode man vælger. Vær opmærksom på, at denne ene dressurtone IKKE kan betyde både advarsel og belønning.

Vil du vide mere om træning (dressur), bør du tale med en kvalificeret og kyndig hundetræner.

### Lav batterispænding indikator

Fjernstyringen gør dig opmærksom på, hvornår batterispændingen er lav. "L" blinker på displayet ved tryk på toneknappen eller en af stimuleringsknapperne. Fjernstyringen virker stadigvæk, efter at lav batterispænding vises første gang, men der skal udskiftes med et 12-volts alkalisk batteri (23A eller A23) så snart som muligt.

**Bemærk:** Koldt vejr kan medføre, at batterispændingen falder for hurtigt.

### Forklaring af halsbåndet

Det lette, bekvemme elektroniske halsbånd er integreret i den smidige, moderne rem til halsbåndet, som din hund bærer. Halsbåndet frembringer en ufarlig, men alligevel effektiv stimulering og udsender en træningsstone. Halsbåndet er vandtæt og kan bæres uden fare for hunden, selv ved svømning. Halsbåndet er genopladeligt; og halsbåndets lampe lyser rødt under opladning og grønt, når opladningen er færdig.

Halsbåndet har en lampe til statusvisning. Der henvises til tabellen på side 6.

### Opladning af halsbåndet

Halsbåndet ladestation kan tilsluttes en sædvanlig 220 volts stikkontakt og bruges samtidig som stander til opladning af halsbåndet.

Stik vægopladeren i stikkontakten. Placér halsbåndet i ladestanderen. Halsbåndet passer i standeren, når kontakterne vender NEDAD gennem hullerne. En indbygget sikringskreds forhindrer overopladning af enheden. Halsbåndets lampe lyser

rødt, når det er anbragt korrekt og oplader; og skifter til grønt, når opladningen er færdig.

Halsbåndet er fuldt opladet efter 2-3 timer og ladningen varer OP til 100 timer ved uafbrudt brug.

**Batteri advarsel:** Halsbåndet må ikke oplades hver nat. Hyppig opladning kan få negativ virkning på halsbåndets batteri. Det anbefales, at man fortsætter med at anvende halsbåndet, indtil dets lampe blinker rødt.

### ReadyTest™

Ved fjernelse af halsbåndet fra ladestanderen sker der en automatisk selvtest af enheden i cirka 8 sekunder. Halsbåndets indre diagnostik kontrollerer, at batteriet er helt opladet og at alle strøm kredse fungerer rigtigt. Undgå at berøre kontakterne under denne test. Med ReadyTest™ har man øget sikkerhed for, at halsbåndet fungerer og er klar til brug.

**Lampen lyser vedvarende rødt:** Hvis ReadyTest™ selvtesten svigter, høres en tone i enheden og lysdioden lyser vedvarende rødt i 20 sekunder. Den sættes så tilbage i opladeren i 5 sekunder og fjernes. Berør ikke metallkontakterne. Hvis enheden fortsat svigter, må der foretages et opkald til det autoriserede INNOTEK servicecenter.

### PerfectFit™ Test til hudkontakt

Når halsbåndet TÆNDES, holdes  toneknappen nede i 3 sekunder. Halsbåndet indstilles så til PerfectFit™. Halsbåndet udsender en klikkstone, når kontakterne berører hundens hud. Korrekt pasning bekræftes med klikketoner, der lyder fem gange efter hinanden.

Man kan springe over PerfectFit™ testen, når man TÆNDE halsbåndet ved et tryk på toneknappen i mindre end 3 sekunder. Halsbåndet fungerer så på normal måde og udelader PerfectFit™ testen.

### Tilpasning af halsbåndet

Halsbåndets rem skal tilpasses, så den sider tæt mod hundens hals øverst med halsbåndsenheden nederst på halsen. Sørg for at INNOTEK® logoet vender udad og opad. Det skal være muligt at få en finger ind mellem halsbåndets rem og hundens hals. Kontakterne skal berøre hundens hud for at kunne fungere rigtigt. Det kan være nødvendigt at tynde ud i hårene en smule. Hundens hals må ikke barberes.





Kontaktens stramhed kontrolleres med mellemrum for at sikre, at de ikke falder af halsbåndet. Tabte komponenter dækkes ikke af garantien.

Beskær overskydende rem langs de tværgående rillemærker. Helst skal der være ca. 5 cm af den overskydende rem tilbage. Husk at hvis din hund er ung og du antager, at den vil vokse, bør du have yderligere remlængde tilovers for at kunne justere halsbåndets stramning. Ekstra remme står til rådighed.

### 2-hunds systemer

Hvis du har købt IUT-300E systemet og ønsker at udvide med endnu et halsbånd, kan dette skaffes hos forhandleren som tilbehør, eller man kan ringe til et autoriseret INNOTEK servicecenter.

Tag det første halsbånd, indstil fjernstyringen til , og tænd med toneknappen. Sæt den ned og tag det andet halsbånd, indstil fjernstyringen til , og tænd. Fjernstyringen sender et signal til halsbåndet, der vises i displayvinduet på fjernstyringen. Tryk C-knappen for at skifte mellem halsbåndene.

### Test halsbåndet

Det er formålstjenligt en gang imellem at teste halsbåndet ved at gøre følgende:

- Holde den leverede testlampe hen over halsbåndets metalkontakter
- Trykke på stimuleringsknappen på fjernstyringen
- Testlampen tændes
- Testlampens lysstyrke øger, når niveauet øges

### Ekstra batterier:

Der bruges et alkalisk 9-volts batteri eller et genopladeligt nikkelmetal-hybrid (NiMH) batteri til fjernstyringen. Disse fås normalt hos forhandleren af træningssystemet, eller hvor batterier sælges.

### Funktionsområde

Fjernstyringen kommunikerer med dit dyrs halsbånd via et radiosignal. Flere forhold kan have enten positiv eller negativ indflydelse på systemets funktionsområde (operationsradius), f.eks. vejret, terrænet, vegetation, nærhed til metalkonstruktioner, herunder bygninger og hegn, samt andet. Andre forhold, som f.eks. radiostøj og luftforureninger vil også reducere funktionsområdet.

For at opnå det bedste resultat på den størst mulige afstand, må man holde fingrene væk fra antennen. Hold transmitteren højere op end øjenniveau og væk fra kroppen.

### Overholdelse af US FCC og europæiske telekommunikationsbestemmelser

INNOTEK® fjernstyret dressursystem er konstrueret til at opfylde kravene, der stilles til kommunikation overalt i verden. Systemet indeholder både en modtager- og en transmitterenhed. I USA overholder hver transmitterenhed Afsnit 95 og/eller Afsnit 15 i FCC-reglerne; og alle modtagerenhederne overholder Afsnit 15 i FCC-reglerne. Driften er underlagt følgende to krav: (1) Enheden skal acceptere enhver form for radiointerferens, selv sådan som kan

### Halsbåndets statusvisning

Statuslampe	Tone	Tilstand
Pulserer grønt	Så længe, der trykkes på toneknappen	Kun tone – ingen stimulering
Pulserer rødt	Ingen tone	Stimulering leveres
Lyser grønt	Ingen tone	Overstimulering advarsel Halsbåndet læses i 10 sekunder
Blinker grønt	Ingen tone	Halsbåndets batteristyrke er 60% eller højere
Blinker gult	Ingen tone	Halsbåndets batteristyrke er 60-20%
Blinker rødt	Ingen tone	Halsbåndets batteristyrke er under 20%; der skal straks oplades
<i>Efter fjernelse fra opladeren</i>		
Lyser 3 Sek. lang rødt: lyser ikke i 1 sek.	Ingen tone	Selvtesten er i gang
Lyser grønt/gult/rødt	Ingen tone	Batteristyrke (se ovenfor)
Lyser rødt	20 sek.	Svigt af selvtest: enheden er ikke klar til drift
<i>I opladeren</i>		
Lyser rødt	Ingen tone	Opladning sker
Lyser grønt	Ingen tone	Helt opladet
Lyser ikke		Oplader ikke
<i>Efter at halsbåndet er tændt, er der indstillet til PerfectFit™</i>		
Blinker gult		Enheden er indstillet til PerfectFit™ i 90 sekunder efter at være tændt
Blinker grønt	Klik: 5 efterfølgende klik bekræfter halsbåndets pasning	PerfectFit™ viser, at halsbåndet er i rigtig kontakt med hundens hud

foranledige uønsket drift. Udstyr kan være forsynet med oplysninger om systemet globale overholdelse på et bestemt sted. Vær opmærksom på, at i nogle lande kan brugen af dette INNOTEK® fjernstyrede træningssystem være indskrænket på grund af statsligt fastlagte frekvensområder og brugeren har altid ansvaret for at nationale og lokale regler overholdes, inden man går i gang med at bruge systemet.

### Dressur tips

- Se den vedlagte dvd for at lære det vigtigste om at træne din hund med en fjernstyret dressurenhed.
- Helst skal din hund være mindst et halvt år gammel, inden man begynder med at bruge det fjernstyrede dressurprogram.
- Ros altid din hund, når den har opført sig godt!
- Lær den, hvad kommandoerne betyder, inden man begynder med halsbåndet som et forstærkende redskab.
- Træningssessene skal være korte, ca. 10 minutter og derefter skal der være en hvilepause eller legeperiode med mindst samme varighed.
- Hunde lærer vha. repetition. Du får evt. mere held med træningen, hvis du kan forudse hvornår hunden opfører sig på en uønsket måde og kan fremkalde denne adfærd. Hvis hunden f.eks. er uopdragen ved at hoppe op på gæster, kan du bede en person om at gå ud og ind af hoveddøren flere gange under en halv times tid. Du ved så hvordan hunden vil opføre sig og du er så klar til at lære den at opføre sig korrekt.
- Afslut altid træningspasset i en positiv stemning. Lad hunden klare sig godt, så den glæder sig til næste gang.
- Både du og din hund skal have fornøjelse af træningen. Undgå at træne, hvis du er ophidset. Hvis du bliver fortvivlet under træningen, ophør da og genoptag på et senere tidspunkt. Hunden lærer bedre, når I begge reagerer afslappet.
- Målet med træningen er at får din hund til at reagere på mundtlige kommandoer i alle situationer. Du bør planlægge at

bruge halsbåndet i mindst fire måneder. Er man først begyndt med den fjernstyrede dressurenhed, er det en god regel at altid have halsbåndet på sig, når man går ud med hunden. Så sikrer man, at hunden altid indprentes den rigtige reaktion på dine kommandoer og at man altid har den under kontrol.

### Problemløsning

Hvis halsbåndet tilsyneladende ikke virker, forsøg da følgende:

- Justér halsbåndets rem, så den passer.
- Test halsbåndet. Hvis det ikke lyser, må batteriet udskiftes.
- Hvis fjernstyringens display er slukket, skal fjernstyringens batteri udskiftes.
- Tænd komponenterne, som forklaret under Hurtig start-vejledningen.
- Kontrollér at kontakterne er strammet
- Sørg for at kontakterne berører hundens hud.
- Det kan være nødvendigt at udtynde hundens hår eller bruge de længere kontakter for at sikre ordentlig hudkontakt. Hundens hals må aldrig barberes.
- Forsøg et stærkere stimuleringsniveau.

Kan man ikke løse problemet ved at følge disse trin, må man ringe til det autoriserede INNOTEK servicecenter.

### VIGTIGE RÅD

1. Læs hele vejledningen og følg alle anvisningerne. Er du i tvivl om noget, må du ringe til det autoriserede INNOTEK servicecenter.
2. Udstyret er kun beregnet til brug på hunde. Forsøg aldrig at bruge det til andre formål, end hvad der står beskrevet i denne håndbog.
3. Skal holdes udenfor børns rækkevidde.
4. Udfør aldrig klargøringsrutinerne, mens halsbåndet sidder på din hund.

5. Ethvert halsbånd, der bæres i en længere tid, kan foranledige tilstande der påmindrer om liggesår, også kaldet tryknekrose. Vil du mindske denne risiko, gøres følgende:

- Lad aldrig halsbåndet sidde på hunden i mere end 12 timer ad gangen.
- Undersøg hundens hals for at se, om der er antydning af udslæt eller sårdannelse.
- Hold øje med hunden under de første to dages træning.
- Sørg for at halsbåndet sidder passende, så man undgår at det trykker for meget; det skal være muligt at få en finger ind mellem halsbåndets rem og hundens hud.
- Vask hundens halsområde og halsbåndets kontakter ugentlig med en vaskeklud og mildt sæbevand; skyl grundigt.
- Hvis tilstanden vedvarer i længere end et døgn, må hundes tages til dyrlægen.

6. Hundeskilte af metal og halsbånd skal fjernes, inden man bruger det fjernstyrede dressurhalsbånd, da de kan forstyrre funktionen.
7. Forsøg ikke at afmontere eller reparere nogle af systemets komponenter, da dette helt vil ugyldiggøre garantien. Den datastyrede kredselektronik må kun vedligeholdes af en autoriseret fagmand.
8. Vær klar over, at en hund har sit helt egne temperament. Det er derfor helt umuligt at forudsæ hundens reaktion, når du begynder at bruge det fjernstyrede dressurhalsbånd og systemet. For din hunds sikkerheds skyld, bør man bruge en lang hundesnor ved begyndelsen af træningen, så man har kontrol over situationen.
9. Hvis du har formodning om, at hunden kan udgøre en fare for andre, skade sig selv eller reagere negativt på halsbåndet, bør du ikke være afhængig af dette produkt alene til at træne din hund. Hvis hunden viser tilbøjelighed til at knurre, snerre eller bide ved brug af halsbåndet, må du stoppe øjeblikkeligt. Hundeaggression kan have mange årsager. Vi anbefaler, at man rådfører sig med en kyndig professionel hundetræner eller dyreadfærdsforsker med erfaring af aggressive hunde, hvis din hund antyder dette.

10. Nogle gange kan det ske, at man ikke kan få hunden til at reagere på det fjernstyrede dressurhalsbånd. Selv en korrekt trænet hund vil måske ikke altid adlyde en kommando. Derfor kan Invisible Technologies, dets distributører og forhandlere, ikke garantere, at systemet altid får kundens hund til at adlyde kommandoer.

US-patentnr. 6 184 790; 6 459 378; 6 807 720 og D 417 835

### BEGRÆNSET LIVSTIDSGARANTI

Invisible Technologies™, Inc., garanterer overfor den oprindelige køber, at INNOTEK® mærkevareprodukterne ikke er behæftet med materialemangler eller fabriktionsfejl under normal brug i en to-års periode fra den oprindelige købsdato i detailhandelen. Denne begrænsede garanti dækker ikke beskadigelser opstået på grund af hundens tygning; lynskader ved manglende brug af en INNOTEK® lynaflederkomponent (ved skjulte hundehegn); eller forsømmelse, ændring eller misbrug.

Invisible Technologies™ tilbyder flere muligheder for at kunne udbytte produkterne under garantiperioden. Kræves service, må man ringe til det autoriserede INNOTEK servicecenter for at overveje en serviceplan afpasset efter sine behov. Omkostningerne afhænger af behandlingstiden og den ønskede forsendelses måde. Vær venlig ikke at returnere produktet til detailhandleren.

To år efter datoen for det oprindelige køb i detailhandelen, reparerer, erstatter eller opgraderer vi produktet til en fast pris afhængig af den respektive komponent.

Invisible Technologies™, Inc., hæfter ikke og er ikke ansvarlig for eventuelle indirekte tab eller følgeskader opstået i forbindelse med produktets brug eller mangler, svigt eller funktionsfejl ved produktet, hvad enten kravet er baseret på garanti, kontrakt, forsømmelighed eller andet.



Invisible Technologies, Inc.  
[www.innotek.net](http://www.innotek.net)

INNOTEK® and the INNOTEK® logo are registered trademarks (USA) of Invisible Technologies, Inc.  
INNOTEK® and the INNOTEK® logo are registered European trademarks of Invisible Technologies, Inc.

UltraSmart™ is a trademark (USA + Europe) of Invisible Technologies, Inc.  
All other product and service names are the property of their respective owners.

© 2005, Invisible Technologies, Inc. All rights reserved.



Invisible Technologies, Inc.  
[www.innotek.net](http://www.innotek.net)

0105

0000000-1

