

Please Read and Save this Use and Care Book

Por favor lea este instructivo antes de usar el producto

Veillez lire et conserver ce guide d'entretien et d'utilisation

 **BLACK & DECKER**®

**INFRAWAVE™**  
SPEED TOASTER

## Tostador Rápido Infrawave™ Grille-Pain Rapide Infrawave™

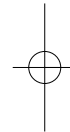

USA/Canada  
Mexico

1-800-231-9786  
01-800-714-2503

[www.blackanddecker.com](http://www.blackanddecker.com)

Accesorios/Partes (EE.UU./Canadá)

Accessories/Parts (USA/Canada)

1-800-738-0245

Register your product online at  
[www.prodprotect.com/applica](http://www.prodprotect.com/applica),  
for a chance to WIN \$100,000!

Registre su producto en la Internet  
en el sitio Web [www.prodprotect.com/applica](http://www.prodprotect.com/applica)  
y tendrá la oportunidad de GANAR \$100,000!

Inscrivez votre produit en ligne à l'adresse  
[www.prodprotect.com/applica](http://www.prodprotect.com/applica)  
et courez la chance de GAGNER 100 000 \$!

Model  
Modelo  
Modèle

ST2000

# IMPORTANT SAFEGUARDS

When using electrical appliances, basic safety precautions should always be followed including the following:

- Read all instructions.
- Do not touch hot surfaces. Use handles or knobs.
- To protect against electrical shock, do not immerse cord, plug, or appliance in water or other liquid.
- Close supervision is necessary when any appliance is used by or near children.
- WARNING** - To prevent electric shock, unplug before cleaning.
- Unplug from outlet when not in use and before cleaning. Allow to cool before putting on or taking off parts.
- Do not operate any appliance with a damaged cord or plug or after the appliance malfunctions or has been damaged in any manner. Return the appliance to an authorized service facility for examination, repair, or adjustment.
- The use of accessory attachments not recommended by the appliance manufacturer may cause injuries.
- Do not use outdoors.
- Do not let cord hang over edge of table or counter or touch hot surfaces.
- Do not place on or near a hot gas or electric burner or in a heated oven.
- To disconnect, turn any control to "off", then remove plug from wall outlet.
- Do not use appliance for other than intended use.
- Oversized foods, metal foil packages, or utensils must not be inserted in a toaster, as they may create a fire or risk of electric shock.
- A fire may occur if the toaster is covered or touching flammable material, including curtains, draperies, walls and the like, when in operation.
- Do not attempt to dislodge food when toaster is plugged in.

# SAVE THESE INSTRUCTIONS.

## GROUNDING PLUG

As a safety feature, this product is equipped with a grounded plug, which will only fit into a three-prong outlet. Do not attempt to defeat this safety feature. Improper connection of the grounding conductor may result in the risk of electric shock. Consult a qualified electrician if you are in doubt as to whether the outlet is properly grounded.

## ELECTRICAL CORD

- a) A short power-supply cord (or detachable power-supply cord) is to be provided to reduce the risk resulting from becoming entangled in or tripping over a longer cord.
- b) Longer detachable power-supply cords or extension cords are available and may be used if care is exercised in their use.
- c) If a long detachable power-supply cord or extension cord is used,
  - 1) The marked electrical rating of the detachable power-supply cord or extension cord should be at least as great as the electrical rating of the appliance,
  - 2) If the appliance is of the grounded type, the extension cord should be a grounding-type 3-wire cord, and
  - 3) The longer cord should be arranged so that it will not drape over the countertop or tabletop where it can be pulled on by children or tripped over.

**Note: If the power supply cord is damaged, it should be replaced by qualified personnel or in Latin America by an authorized service center.**

Congratulations on your purchase of the Black & Decker® Infracwave™ Speed Toaster

- the latest in toasting technology!

With your Infracwave™ Speed Toaster you will enjoy:

- Faster toasting times
- Easy-to-use electronic controls
- Programmed settings to perfectly Toast, Defrost or Reheat your favorite Breads, Bagels, Waffles or Toaster Pastries with delicious results!

**HOW IS THE INFRAWAVE™ SPEED TOASTER DIFFERENT?**

Innovative Infracwave™ technology uses highly efficient radiant heat. It toasts bread in about a minute, up to 50% faster than conventional toasters.

Product may vary slightly from what is illustrated.

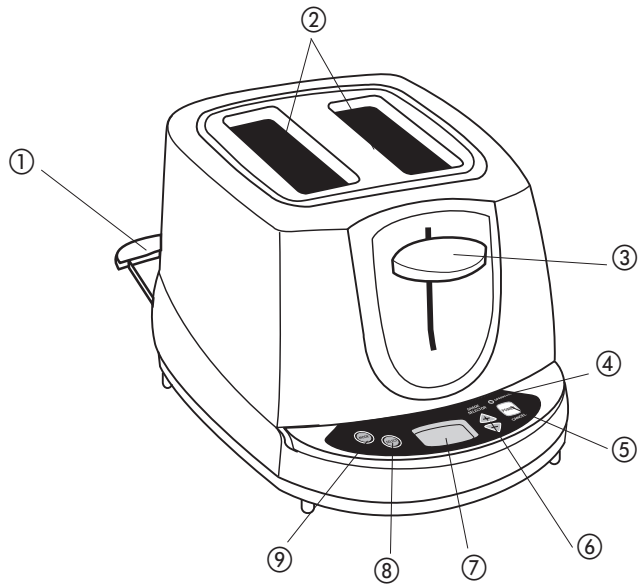

- † 1. Removable slide-out crumb tray (Part #ST2000-01)
- 2. Wide slots with self-centering guides
- 3. Toast lever
- 4. Operating indicator light
- 5. POWER/CANCEL button
- 6. Shade selector buttons
- 7. Digital display
- 8. SELECT button (Bread, Bagel, Waffle, Pastry)
- 9. MODE button (Toast, Defrost, Reheat)

† Consumer replaceable/removable parts

**CONTROL PANEL**

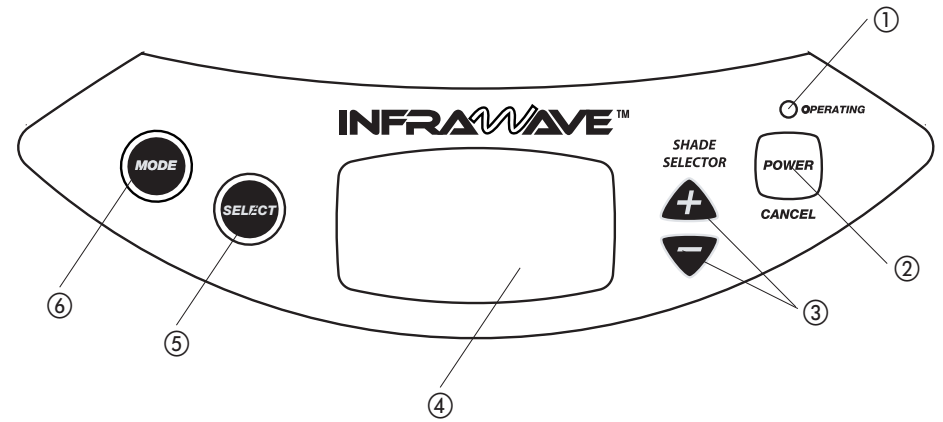

- 1. Operating indicator light:** Illuminates to indicate the unit is operating.
- 2. POWER/CANCEL button:** Press to turn on the unit. Press to cancel all functions or to shut off the unit. The unit beeps once indicating that it is shutting down.
- 3. Shade selector buttons** : Use to select toast shade level for all functions--from light to dark (1 - 7). Press (+) to increase shade level. Press (-) to decrease shade level.
- 4. Digital display**  
Shows:
  - Shade level (1-7).
  - Mode selected (Toast, Defrost, Reheat)
  - Function selected (Bread, Bagel, Waffle, Pastry)
- 5. SELECT button:** Use to select Bread, Bagel, Pastry or Waffle function.
- 6. MODE button:** Selects Defrost, Reheat or Toast mode.

# How to Use

This unit is for household use only.

## GETTING STARTED

- Unpack the unit and remove any packing materials or labels.
- Wipe the toaster with a damp cloth and dry thoroughly.
- Plug unit into electrical outlet.

## HELPFUL INFORMATION ABOUT YOUR TOASTER

- When using for the first time, you may notice smoke and a slight odor. This is normal and is not a cause for concern.
- Press the toast lever down to activate the unit.
- You can cancel any function by pressing the  button. Do not use the toast lever to cancel a function.
- For best results when toasting frozen foods, first defrost and then toast.

## TOASTING

**Important: When toasting frozen foods, first defrost and then toast. Refer to Defrosting section.**

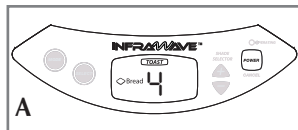

### Bread

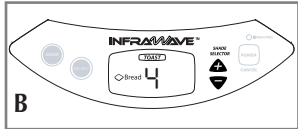

1. Insert bread slice(s) into toaster slots.
2. Press the  button. Digital display shows TOAST, Bread, 4 as the default settings (A).

Note: Every time you turn on the unit, the display will default to above settings.



3. Press  or  button to select desired shade level (B). For best results, select setting 4 for your first cycle then adjust lighter or darker to suit your taste.





4. To begin toasting, press down the toast lever until it locks into position (C).
  - The bread slices are automatically centered.
  - Operating indicator light illuminates.
  - All heating elements glow.

Note: You can cancel the toasting cycle any time by pressing the  button.



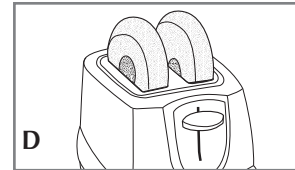

5. At the end of the toast cycle, the toaster automatically stops, the lever releases and lifts up.
6. You can manually shut unit off by pressing the  button or wait for unit to automatically shut off.

### Bagels

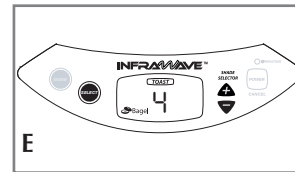

1. Insert bagel halves into toaster slots with cut side facing the center of the toaster (D).
2. Press the  button to turn on the unit. The digital display shows default settings.



3. To change default settings, press  button until digital display shows  Bagel setting and press  or  button to select desired shade level (E). For best results, select setting 4 for your first cycle then adjust lighter or darker to suit your taste.

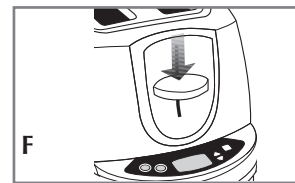

4. To begin toasting, press down the toast lever until it locks into position (F).
  - The bagel halves are automatically centered.
  - Operating indicator light illuminates.
  - The outer heating elements shut off after a while, the center heating elements continue to glow.

- Toasts the cut side and warms the outside of the bagel.

**Note:** You can stop the toasting cycle any time by pressing the  button.

5. At the end of the toast cycle, the toaster automatically stops, the lever releases and lifts up.
6. You can manually turn unit off by pressing the  button or wait for unit to automatically shut off.

### Waffles and Toaster Pastries

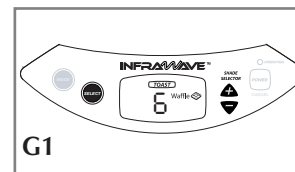

1. Insert waffles or pastries into toaster slots.
2. If waffles or pastries are frozen, first defrost and then toast. Refer to Defrosting section.
3. Press  button to turn on the unit. The digital display shows default settings.

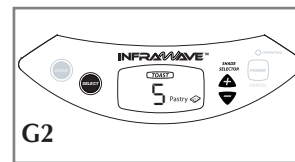

4. To change default settings:
  - a. For Waffles, press the  button until WAFFLE appears (G1).



- b. For Pastries, press the  button until PASTRY appears (G2).

5. Press  or  button to select desired toast shade level from 1-7.
6. Press down the toast lever until it locks into position.
7. At the end of the toast cycle, the toaster automatically stops, the lever releases and lifts up.



**Note:** You can stop the toasting function any time by pressing the  button.

8. You can manually turn unit off by pressing the  button or wait for unit to automatically shut off.

## DEFROST



Use only for frozen foods made for the toaster.

### To use:

1. Press the  button. Digital display shows TOAST, , 4 as the default settings.

Note: Every time you turn on the unit, the display will default to above settings.



2. Press  button to select DEFROST (H).
3. Press  button to select type of food to defrost.
4. Press down the toast lever until it locks into position.
5. Once defrosting cycle is completed, toast as instructed in the TOASTING section.

## REHEAT



Use to warm food that has been toasted and has cooled.

### To use:

1. Press the  button. Digital display shows TOAST, , 4 as the default settings.

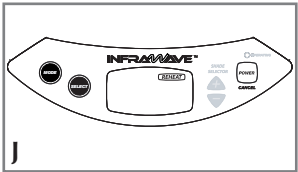
Note: Every time you turn on the unit, the display will default to above settings.



2. Press  button to select REHEAT (J).
3. Press  button to select type of food to reheat.
4. Press down the toast lever until it locks into position.
5. At the end of the toast cycle, the toaster automatically stops, the lever releases and lifts up.

## Care and Cleaning

This product contains no user serviceable parts. Refer service to qualified service personnel.

Always unplug the cord from electrical outlet and allow toaster to cool before cleaning. Do not immerse the unit in water.

### Cleaning Crumb Tray

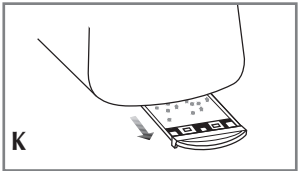

1. Slide out the tray completely and discard crumbs (K).
2. Wash the tray in warm, sudsy water. Stubborn spots can be removed with a nylon mesh pad. The tray is dishwasher safe, but hand washing is recommended.
3. Dry the tray thoroughly before replacing in position.

### Cleaning Outside Surfaces

- Unplug the unit and let cool completely.
- Wipe the outside of the unit with damp cloth or sponge. Dry thoroughly with a soft cloth or paper towel.
- Do not use strong cleaners or abrasives that may scratch the surface.
- Never spray cleaners directly onto the unit.

## INSTRUCCIONES IMPORTANTES DE SEGURIDAD

Al utilizar electrodomésticos, siempre se deben respetar las precauciones de seguridad básicas, incluidas las siguientes:

- Lea todas las instrucciones.
- No toque las superficies calientes. Use las manijas o perillas.
- Para protegerse contra el riesgo de descargas eléctricas, no sumerja el cable, el enchufe ni el electrodoméstico en agua ni en ningún otro líquido.
- Los electrodomésticos requieren una estricta supervisión cuando son utilizados por niños o cerca de ellos.
- ADVERTENCIA - Para evitar el riesgo de descargas eléctricas, desenchufe el electrodoméstico antes de limpiar.
- Desenchufe el electrodoméstico de la toma de corriente cuando no esté en funcionamiento y antes de limpiarlo. Deje que se enfríe antes de incorporar o sacar piezas.
- No opere ningún electrodoméstico que tenga el cable o enchufe dañado, ni después de que el electrodoméstico haya funcionado mal o se haya dañado de alguna manera. Lleve el electrodoméstico al servicio técnico autorizado para que lo examinen, reparen o ajusten.
- El uso de accesorios no recomendados por el fabricante del electrodoméstico podría causar lesiones.
- No lo utilice a la intemperie.
- No permita que el cable cuelgue sobre el borde de una mesa o mostrador; tampoco permita que toque superficies calientes.
- No coloque el electrodoméstico sobre un quemador a gas o eléctrico, ni cerca de ellos. Tampoco lo coloque en un horno caliente.
- Para desconectarlo, coloque los controles en "off" (apagado) y luego desconecte el enchufe de la toma de corriente de la pared.
- No use el electrodoméstico para un fin distinto del aquel para el que fue diseñado.
- No se deben insertar alimentos de gran tamaño, paquetes con papel de aluminio ni utensilios en una tostadora, ya que podrían provocar un incendio o el riesgo de descargas eléctricas.
- Podría ocurrir un incendio si la tostadora está en contacto con material inflamable, o está cubierta por éste, cuando está en funcionamiento. Materiales inflamables son cortinas, telas, paredes y objetos similares.
- No intente retirar los alimentos cuando la tostadora esté enchufada.

**CONSERVE ESTAS INSTRUCCIONES.**

## ENCHUFE DE TIERRA

Como medida de seguridad, este producto cuenta con un enchufe de tierra que tiene tres contactos. No trate de alterar esta medida de seguridad. La conexión inapropiada del conductor de tierra puede resultar en un riesgo de choque eléctrico. Si tiene alguna duda, consulte con un electricista calificado para asegurarse de que la toma de corriente sea una de tierra.

## CABLE ELÉCTRICO

- a) El producto se debe proporcionar con un cable eléctrico corto (o uno separable), a fin de reducir el riesgo de tropezar o de enredarse en un cable más largo.
- b) Existen cables eléctricos más largos y separables o cables de extensión que uno puede utilizar si toma el cuidado debido.
- c) Si se utiliza un cable separable o de extensión,
  - 1) El régimen nominal del cable separable o del cable de extensión debe ser, como mínimo, igual al del régimen nominal del aparato.
  - 2) Si el aparato es de conexión a tierra, el cable de extensión debe ser un cable de tres alambres de conexión a tierra.
  - 3) Uno debe de acomodar el cable más largo de manera que no cuelgue del mostrador o de la mesa, para evitar que un niño tire del mismo o que alguien se tropiece.

**Nota: Si el cordón de alimentación es dañado, en América Latina debe sustituirse por personal calificado o por el centro de servicio autorizado.**

Felicitaciones por la compra del tostador rápido Infracwave™ de Black & Decker®. ¡Lo último en cuanto a tecnología de tostado!

El tostador rápido Infracwave™ ofrece

- Un tostado más rápido.
- Controles electrónicos fáciles de usar.
- Ajustes programados para tostar, descongelar o para recalentar el pan, los bagels, los waffles o la repostería a la perfección, logrando ¡exquisitos resultados!

## ¿DE QUÉ MANERA ES DIFERENTE EL TOSTADOR SPEED INFRAWAVE™?

La innovadora tecnología Infracwave™ funciona con calor radiante altamente eficiente. Tuesta el pan en un minuto aproximadamente, hasta 50% más rápido que los tostadores convencionales.

**El producto puede variar ligeramente del que aparece ilustrado.**

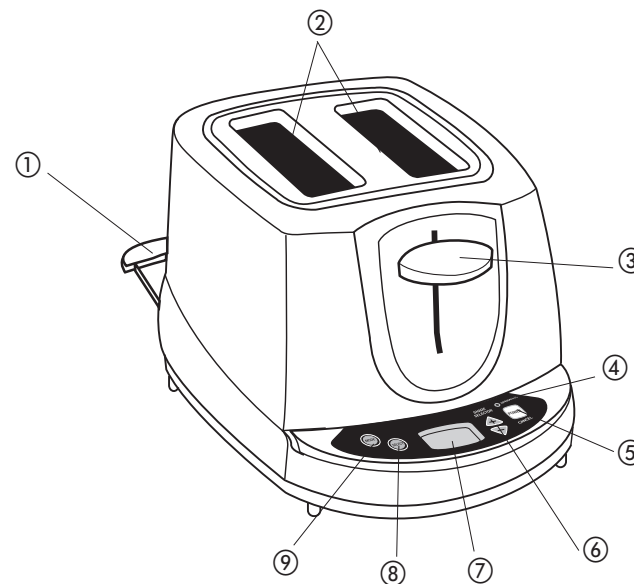

- † 1. Bandeja de residuos extraíble (No. de pieza ST2000-01)
2. Ranuras amplias con guías de centrado automático
3. Palanca de tostado
4. Luz indicadora de funcionamiento
5. Botón de encender/cancelar
6. Botones de grado de tostado
7. Pantalla digital
8. Botón para seleccionar (pan, bagels, waffles o repostería)
9. Botón de las funciones (tostar, descongelar o recalentar)

† Reemplazable/removible por el consumidor

## CONTROL PANEL

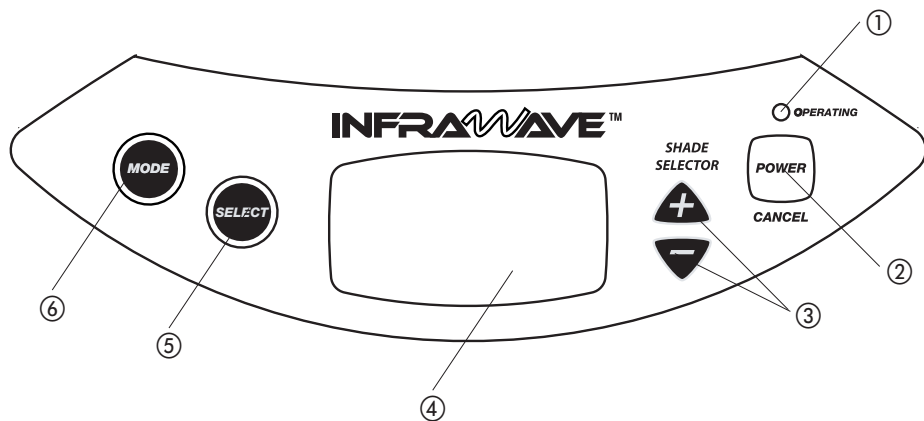

- Luz indicadora de funcionamiento:** Se ilumina, indicando que el aparato está en funcionamiento.
- Interruptor para encender o cancelar** : Presione para encender el aparato. Presione para cancelar todas las funciones o para apagar el aparato. El aparato produce un «bip» al apagarse.
- Botones de grado de tostado** : Se utilizan para seleccionar el grado de tostado entre claro y oscuro (1 - 7) para todas las funciones. Presione (+ icon 2) para aumentar el grado de tostado y (- icon 3) para reducirlo.
- Pantalla digital**  
Exhibe:
  - El grado de tostado (entre 1 y 7).
  - Modo seleccionado (tostar, descongelar o recalentar).
  - Función seleccionada (pan, bagels, waffles, o repostería).
- Selector** : Se utiliza para el pan, los bagels, los waffles o la repostería.
- Botón de funciones** : Permite tostar, descongelar o recalentar.

## Como usar

Este aparato es para uso doméstico solamente.

### PASOS PRELIMINARES

- Desempaque el aparato y retire toda etiqueta y material de protección.
- Limpie el tostador con un paño humedecido y séquelo bien.
- Enchufe el aparato a una toma de corriente.

### INFORMACIÓN ÚTIL RELACIONADA A SU TOSTADOR

- Cuando uno utiliza este aparato por primera vez, se podría detectar humo y cierto olor. Esto es normal y no debe ser motivo de alarma.
- Para activar el aparato presione para abajo la palanca de tostar.
- Uno puede cancelar cualquiera de las funciones con solo presionar el botón de encender/cancelar . No utilice la palanca de tostar para cancelar las funciones.
- Para optimizar los resultados al tostar los alimentos congelados, se recomienda descongelarlos antes de tostarlos.

### PARA TOSTAR

**Importante: Se recomienda descongelar los alimentos antes de tostarlos. Consulte la sección de descongelación.**

#### Pan

- Inserte la o las rebanadas de pan en las ranuras del tostador.

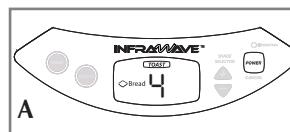

- Presione el botón . La pantalla exhibe «TOAST, Bread» y el número «4». Estos son ajustes establecidos por omisión (A).

Nota: Cada vez que uno enciende el aparato, la pantalla exhibe los mismos ajustes citados arriba.

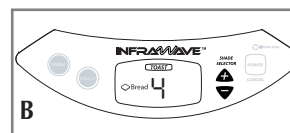

- Presione el botón o para seleccionar el nivel del grado de tostado (B). Para mejores resultados, ajuste el control al cuarto (4) nivel para el primer ciclo de tostado y luego ajústelo a un nivel más claro u oscuro, al gusto.



- Para iniciar el ciclo de tostado, presione para abajo la palanca de tostar hasta encajar en su lugar (C).
  - Las rebanadas de pan son centradas automáticamente.
  - La luz indicadora de funcionamiento se ilumina.
  - Todos los elementos de calentamiento se iluminan.

**Nota:** Usted puede cancelar el ciclo de tostado en cualquier momento con solo presionar el botón .

- Al finalizar el ciclo de tostado, el tostador para automáticamente y la palanca se desengancha y se eleva.
- Uno puede apagar el aparato manualmente con el botón o puede esperar hasta que el tostador se apague automáticamente.

## BAGELS



1. Inserte las mitades de los bagels en las ranuras del tostador con los lados cortados orientados hacia el centro del tostador (D).
2. Presione el botón para encender el aparato. La pantalla digital exhibe los ajustes ya establecidos por omisión.

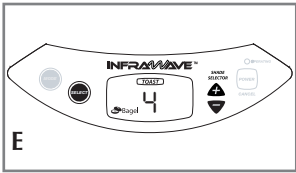

3. Para cambiar los ajustes, presione el botón hasta que aparezca en la pantalla y presione el botón para seleccionar el grado de tostado deseado (E). Para mejores resultados, ajuste el control al cuarto (4) nivel para el primer ciclo de tostado y luego ajústelo a un nivel más claro u oscuro, al gusto.

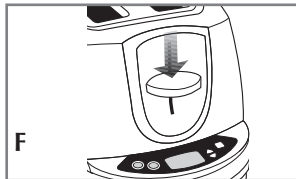

4. Para iniciar el ciclo de tostado, presione para abajo la palanca de tostar hasta encajar en su lugar (F).
  - Las mitades de los bagels son centradas automáticamente.
  - La luz indicadora de funcionamiento se ilumina.

- Los elementos de calentamiento exteriores se apagan por cierto tiempo mientras los elementos interiores continúan funcionando.
- Este aparato tuesta los bagels por dentro y los calienta por fuera.

**Nota:** Usted puede cancelar el ciclo de tostado en cualquier momento con solo presionar el botón .

5. Al finalizar el ciclo de tostado, el tostador para automáticamente y la palanca se desengancha y se eleva.
6. Uno puede apagar el aparato manualmente con el botón o puede esperar hasta que el tostador se apague automáticamente.

## WAFLES Y REPOSTERÍA

1. Inserte los waffles o la repostería en las ranuras del tostador.
2. Si los waffles o la repostería están congelados, se recomienda descongelarlos antes de tostarlos. Consulte la sección de descongelación.
3. Presione el botón para encender el aparato. La pantalla digital exhibe los ajustes ya establecidos por omisión.

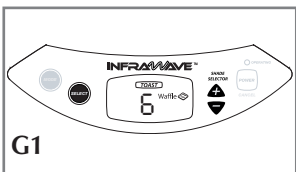

4. Para cambiar los ajustes:
  - a. Para los waffles, presione el botón hasta que aparezca la palabra (WAFFLE) en la pantalla (G1).

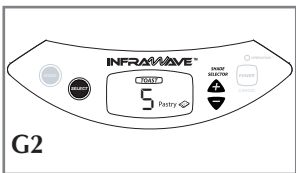

- b. En el caso de la repostería, presione el botón hasta que aparezca la palabra (PASTRY) en la pantalla (G2).

5. Presione el botón para seleccionar el grado de tostado deseado entre 1-7.
6. Presione para abajo la palanca de tostar hasta encajar en su lugar.
7. Al finalizar el ciclo de tostado, el tostador para automáticamente y la palanca se desengancha y se eleva.

**Nota:** Usted puede cancelar el ciclo de tostado en cualquier momento con solo presionar el botón .

8. Usted puede apagar el tostador manualmente con el botón o puede esperar hasta que el aparato se apague automáticamente.

## PARA DESCONGELAR

Utilice solamente para los alimentos congelados aptos para tostar.

### Para usar:

1. Presione el botón . La pantalla digital exhibe «TOAST, Bread» y el número «4». Estos son ajustes establecidos por omisión.

Nota: Cada vez que uno enciende el aparato, la pantalla exhibe los mismos ajustes citados arriba.



2. Presione el botón de las funciones para ajustar el modo de descongelación (DEFROST) (H).
3. Presione el botón según el tipo de alimento que desea descongelar.

4. Presione la palanca de tostado hasta enganchar en su lugar.
5. Al finalizar el ciclo de descongelación, prepare los alimentos según la sección de tostado.

## PARA RECALENTAR

Utilice para recalentar los alimentos que han sido tostados y se han enfriado.

### Para usar:

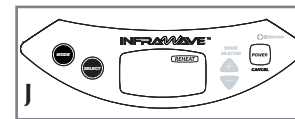

1. Presione el botón . La pantalla digital exhibe «TOAST, Bread» y el número «4». Estos son ajustes establecidos por omisión.
2. Presione el botón y escoja (REHEAT) (J).

3. Presione el botón según el tipo de alimento que desea recalentar.
4. Presione la palanca de tostado hasta enganchar en su lugar.
5. Al finalizar el ciclo de tostado, el tostador se para automáticamente y la palanca se desengancha y se eleva.

## Cuidado y limpieza

Este producto no contiene piezas reparables por el consumidor. Para servicio, por favor acuda a personal calificado.

Siempre desconecte el cable de la toma de corriente y permita que el tostador se enfríe bien antes de limpiarlo. No sumerja este aparato en agua.



### Limpeza de la bandeja de residuos

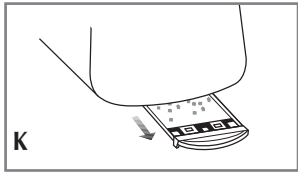

1. Deslice y extraiga la bandeja de residuos para desechar las migajas (**K**).
2. Lave la bandeja con agua tibia jabonada. Uno puede remover las manchas persistentes con una almohadilla de fibra de nailon. La bandeja es lavable en la máquina lavaplatos pero se recomienda mejor lavarla a mano.

3. Seque bien la bandeja antes de instalarla nuevamente en su lugar.

### Limpeza de las superficies exteriores

- Desenchufe el aparato y permita que se enfríe bien.
- Limpie el exterior del aparato con una esponja o con un paño humedecido. Seque bien con un paño suave o con un papel de toalla.
- No utilice limpiadores fuertes ni abrasivos que puedan rayar las superficies del aparato.
- Jamás rocíe limpiadores directamente sobre el aparato.

## IMPORTANTES MISES EN GARDE

Lorsqu'on utilise des appareils électriques, il faut toujours respecter certaines règles de sécurité fondamentales, notamment les suivantes :

- Lire toutes les directives.
- Ne pas toucher aux surfaces chaudes; utiliser les poignées et les boutons.
- Afin d'éviter les risques de choc électrique, ne pas immerger le cordon, la fiche ou l'appareil.
- Exercer une étroite surveillance lorsque l'appareil est utilisé par un enfant ou près d'un enfant.
- AVERTISSEMENT - Pour éviter les risques de choc électrique, débrancher l'appareil avant de le nettoyer.
- Débrancher l'appareil lorsqu'il ne sert pas. Laisser l'appareil refroidir avant d'y placer ou d'en retirer des composants.
- Ne pas utiliser un appareil dont la fiche ou le cordon est abîmé, qui fonctionne mal ou qui a été endommagé. Confier l'appareil à un centre de service autorisé pour qu'il y soit examiné, réparé ou réglé.
- L'utilisation d'accessoires non recommandés par le fabricant de l'appareil présente des risques de blessures.
- Ne pas utiliser l'appareil à l'extérieur.
- Ne pas laisser pendre le cordon d'une table ou d'un comptoir ni le laisser entrer en contact avec une surface chaude.
- Ne pas placer l'appareil sur le dessus ou près d'un élément chauffant électrique ou à gaz ni dans un four.
- Pour débrancher l'appareil, placer le mécanisme de commande à la position « arrêt », puis enlever la fiche de la prise murale.
- Utiliser l'appareil uniquement aux fins pour lesquelles il a été conçu.
- Ne pas introduire dans l'appareil des aliments trop volumineux, des emballages en papier d'aluminium ni des ustensiles, car ils pourraient provoquer un incendie ou un choc électrique.
- Il y a risque d'incendie lorsque le grille-pain est recouvert de matériaux inflammables, comme des rideaux, des draperies ou des revêtements muraux, ou lorsqu'il entre en contact avec ceux-ci pendant qu'il fonctionne.
- Ne pas tenter de déloger des aliments lorsque le grille-pain est branché.

## CONSERVER CES MESURES.

## FICHE MISE À LA TERRE

Par mesure de sécurité, le produit comporte une fiche mise à la terre qui n'entre que dans une prise à trois trous. Il ne faut pas neutraliser ce dispositif de sécurité. La mauvaise connexion du conducteur de terre présente des risques de secousses électriques. Communiquer avec un électricien certifié lorsqu'on se demande si la prise est bien mise à la terre.

## CORDON

- a) Le cordon d'alimentation de l'appareil est court (ou amovible) afin de minimiser les risques d'enchevêtrement ou de trébuchement.
- b) Il existe des cordons d'alimentation amovibles ou de rallonge plus longs et il faut s'en servir avec prudence.
- c) Lorsqu'on utilise un cordon d'alimentation amovible ou rallonge plus long, il faut s'assurer que :
  - 1) la tension nominale du cordon d'alimentation amovible ou de rallonge soit au moins égale à celle de l'appareil, et que;
  - 2) lorsque l'appareil est de type mis à la terre, il faut utiliser un cordon de rallonge mis à la terre à trois broches;
  - 3) le cordon plus long soit placé de sorte qu'il ne soit pas étalé sur le comptoir ou la table d'où des enfants pourraient le tirer, ni placé de manière à provoquer un trébuchement.

**Note : Lorsque le cordon d'alimentation est endommagé, il faut le faire remplacer par du personnel qualifié ou, en Amérique latine, par le personnel d'un centre de service autorisé.**

Félicitations et merci d'avoir acheté le grille-pain rapide Infracwave<sup>mc</sup> de Black & Decker<sup>md</sup>, la fine pointe de la technologie de grillage!

Grâce au grille-pain rapide Infracwavemc, vous profiterez :

With your Infracwave<sup>tm</sup> Speed Toaster you will enjoy:

- d'un temps de cuisson plus rapide
- de commandes électroniques faciles à utiliser
- de réglages programmés vous permettant de griller, de décongeler ou de réchauffer vos tranches de pain, bagels, gaufres et grillardises préférés à la perfection et d'obtenir des résultats délicieux!

## EN QUOI SE DISTINGUE LE GRILLE-PAIN RAPIDE INFRAWAVE<sup>mc</sup> DES AUTRES GRILLE-PAIN?

Sa technologie novatrice Infracwave<sup>mc</sup> utilise une chaleur radiante hautement efficace pour griller les tranches de pain en environ une minute, soit jusqu'à 50 % plus rapidement que les grille-pain traditionnels.

**Le produit peut différer légèrement de celui illustré.**

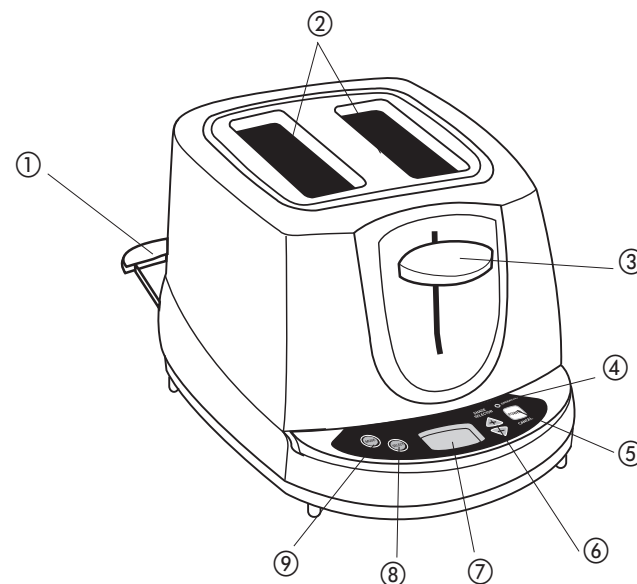

- † 1. Plateau à miettes coulissant amovible (n° de pièce ST2000-01)
2. Fentes larges avec guides à centrage automatique
3. Levier pour aliments
4. Témoin de fonctionnement
5. Bouton d'alimentation/d'annulation (Power/Cancel)
6. Boutons de sélection du degré de grillage
7. Écran numérique
8. Bouton « Select » (pain (bread), bagel (bagel), gaufre (waffle), grillardise (pastry))
9. Bouton « Mode » (grillage (toast), décongélation (defrost), réchauffement (reheat))

† Pièce amovible e remplaçable par le consommateur

## PANNEAU DE COMMANDE

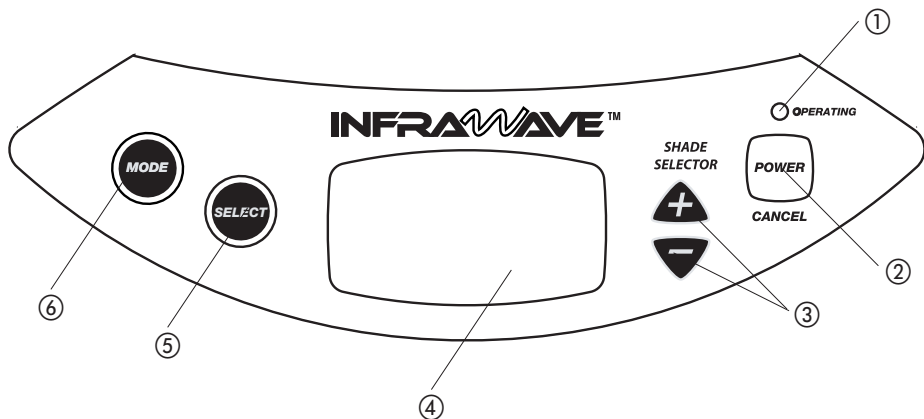

1. **Témoin de fonctionnement** : s'allume pour indiquer que l'appareil est en marche.
2. **Bouton** : appuyer sur ce bouton pour mettre le grille-pain en marche. Vous pouvez également appuyer sur ce bouton pour annuler toutes les fonctions ou pour éteindre l'appareil. Le grille-pain émet alors un son indiquant qu'il s'éteint.
3. **Boutons de sélection du degré de grillage** : utiliser ces boutons pour sélectionner le degré de grillage désiré, de pâle à foncé (1 à 7). Appuyer sur (+) pour augmenter le degré de grillage et sur (-) pour le diminuer.

### 4. Écran numérique

Affiche :

- le degré de grillage (1 à 7)
  - le mode sélectionné (grillage, décongélation, réchauffement)
  - la fonction sélectionnée (pain, bagel, gaufre, grillardise)
5. **Bouton** : utiliser ce bouton pour sélectionner la fonction pain, bagel, pâtisserie ou gaufre.
  6. **Bouton** : utiliser ce bouton pour sélectionner le mode décongélation, réchauffement ou grillage.

## Utilisation

Usage domestique seulement.

### POUR COMMENCER

- Déballez l'appareil et retirez les matériaux d'emballage et les étiquettes.
- Essuyez le grille-pain avec un chiffon humide et bien l'assécher.
- Branchez l'appareil dans une prise de courant électrique.

### RENSEIGNEMENTS UTILES AU SUJET DU GRILLE-PAIN

- Lors de la première utilisation, vous remarquerez peut-être une légère odeur et de la fumée. Cela est tout à fait normal et ne constitue pas un problème.
- Appuyez sur le levier pour aliments pour mettre le grille-pain en marche.
- Pour annuler une fonction, appuyez sur le bouton . Ne pas utiliser le levier pour aliments pour annuler une fonction.
- Pour obtenir de meilleurs résultats lorsque vous grillez des aliments congelés, décongeler ces derniers avant de les griller.

### GRILLAGE

**Important : lorsque vous désirez griller des aliments congelés, les décongeler avant de les griller. Voir la section au sujet de la décongélation.**

#### Pain

1. Insérer la ou les tranche(s) de pain dans les fentes du grille-pain.

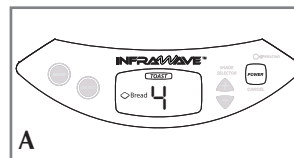

2. Appuyez sur le bouton . L'écran numérique affiche « TOAST » (griller), Bread, (Pain) et 4 comme réglage par défaut (A).

Nota : chaque fois que vous mettez l'appareil en marche, l'écran affichera les réglages ci-dessus.

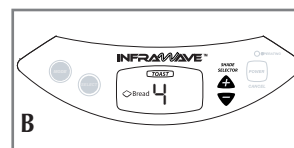

3. Appuyez sur le bouton ou pour sélectionner le degré de grillage désiré (B). Pour obtenir de meilleurs résultats, choisir le degré 4 pour le premier cycle de grillage et ajuster ensuite selon vos goûts pour obtenir un pain plus pâle ou plus foncé.

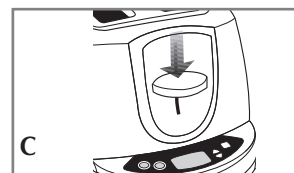

4. Pour commencer le grillage, appuyez sur le levier pour aliments jusqu'à ce qu'il s'enclenche (C).
  - Les tranches de pain se placent automatiquement au centre.
  - Le témoin de fonctionnement s'allume.
  - Tous les éléments chauffants rougeoient.

Nota : vous pouvez annuler le cycle de grillage en tout temps en appuyant sur le bouton .

4. À la fin du cycle de grillage, le grille-pain arrête automatiquement de fonctionner et le levier se déclenche et remonte.

5. Vous pouvez éteindre l'appareil manuellement en appuyant sur le bouton ou attendre qu'il s'éteigne automatiquement.

## Bagels



1. Insérer les moitiés de bagel dans les fentes du grille-pain, le côté coupé face au centre du grille-pain (D).
2. Appuyer sur le bouton pour mettre l'appareil en marche. L'écran numérique affiche les réglages par défaut.

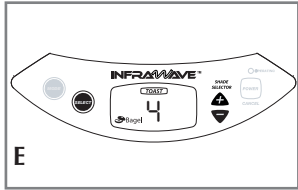

3. Pour modifier les réglages par défaut, appuyer sur le bouton jusqu'à ce que l'écran affiche le réglage et appuyer sur le bouton ou pour sélectionner le degré de grillage désiré (E). Pour obtenir de meilleurs résultats, choisir le degré pour le premier cycle de grillage et ajuster ensuite selon vos goûts pour obtenir un bagel plus pâle ou plus foncé.

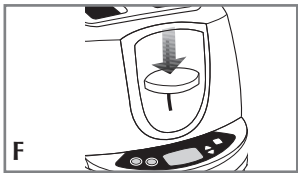

4. Pour commencer le grillage, appuyer sur le levier pour aliments jusqu'à ce qu'il s'enclenche (F).
  - Les moitiés de bagel se placent automatiquement au centre.
  - Le témoin de fonctionnement s'allume.

• Les éléments chauffants extérieurs s'éteignent après un certain temps alors que ceux du centre continuent de rougeoier.

• De cette façon, le grille-pain grille le côté coupé du bagel et en réchauffe l'extérieur.

**Nota :** vous pouvez annuler le cycle de grillage en tout temps en appuyant sur le bouton .

5. À la fin du cycle de grillage, le grille-pain arrête automatiquement de fonctionner et le levier se déclenche et remonte.

6. Vous pouvez éteindre l'appareil manuellement en appuyant sur le bouton ou attendre qu'il s'éteigne automatiquement.

## Gaufres et grillardises

1. Insérer les gaufres ou les grillardises dans les fentes du grille-pain.

2. Si les gaufres ou les grillardises sont congelées, décongeler ces dernières avant de les griller. Voir la section au sujet de la décongélation.

3. Appuyer sur le bouton pour mettre l'appareil en marche. L'écran numérique affiche les réglages par défaut.

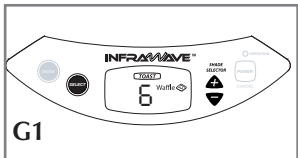

4. Pour modifier les réglages par défaut :
  - a. Pour les gaufres, appuyer sur le bouton jusqu'à ce que « WAFFLE » (gaufre) s'affiche (G1).

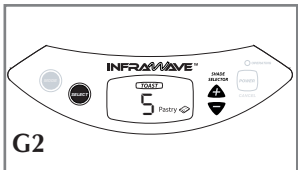

- b. Pour les grillardises, appuyer sur le bouton jusqu'à ce que « PASTRY » (grillardise) s'affiche (G2).
5. Appuyer sur le bouton ou pour sélectionner le degré de grillage désiré entre 1 et 7.

6. Appuyer sur le levier pour aliments jusqu'à ce qu'il s'enclenche.

7. À la fin du cycle de grillage, le grille-pain arrête automatiquement de fonctionner et le levier se déclenche et remonte.

Nota: vous pouvez annuler le cycle de grillage en tout temps en appuyant sur le bouton .

8. Vous pouvez éteindre l'appareil manuellement en appuyant sur le bouton ou attendre qu'il s'éteigne automatiquement.

## DÉCONGÉLATION

N'utiliser cette fonction qu'avec les aliments congelés faits pour être grillés dans un grille-pain.

### Pour utiliser cette fonction :



1. Appuyer sur le bouton . L'écran numérique affiche « TOAST » (griller), Bread, (Pain) et 4 comme réglage par défaut.

Nota : chaque fois que vous mettez l'appareil en marche, l'écran affichera les réglages ci-dessus.

2. Appuyer sur le bouton et sélectionner « DEFROST » (décongélation) (H).
3. Appuyer sur le bouton pour sélectionner le type d'aliment à décongeler.

4. Appuyer sur le levier pour aliments jusqu'à ce qu'il s'enclenche.

5. Une fois la décongélation terminée, griller l'aliment en suivant les instructions de la section GRILLAGE.

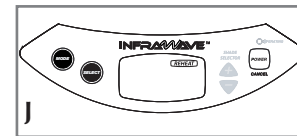

## RÉCHAUFFEMENT

Utiliser cette fonction pour réchauffer les aliments qui ont été grillés et qui ont refroidi.

### Pour utiliser cette fonction :

1. Appuyer sur le bouton . L'écran numérique affiche « TOAST » (griller), Bread, (Pain) et 4 comme réglage par défaut.

Nota : chaque fois que vous mettez l'appareil en marche, l'écran affichera les réglages ci-dessus.

2. Appuyer sur le bouton et sélectionner « REHEAT » (réchauffement) (J).

3. Appuyer sur le bouton pour sélectionner le type d'aliment à réchauffer.

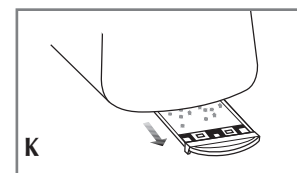

4. Appuyer sur le levier pour aliments jusqu'à ce qu'il s'enclenche.

5. À la fin du cycle de grillage, le grille-pain arrête automatiquement de fonctionner et le levier se déclenche et remonte.

## Entretien et nettoyage

L'utilisateur ne peut effectuer lui-même l'entretien d'aucune pièce du produit. Confier l'entretien à un technicien qualifié.

Toujours débrancher le cordon de la prise de courant et attendre que le grille-pain ait refroidi avant de le nettoyer. Ne pas plonger l'appareil dans l'eau.

### **Nettoyage du plateau à miettes**

1. Sortir le plateau complètement et jeter les miettes (K).
2. Laver le plateau dans de l'eau tiède savonneuse. Enlever les taches tenaces au moyen d'un tampon en plastique. Le plateau peut aller au lave-vaisselle, mais il est recommandé de le laver à la main.
3. Bien assécher le plateau avant de le remettre en place.

### **Nettoyage des surfaces extérieures**

- Débrancher l'appareil et le laisser refroidir complètement.
- Essuyer l'extérieur de l'appareil avec un chiffon ou une éponge humide. Bien assécher avec un chiffon sec ou de l'essuie-tout.
- Ne pas utiliser de nettoyant ou d'abrasif fort qui pourrait égratigner la surface.
- Ne jamais pulvériser de nettoyant directement sur l'appareil.

### **NEED HELP?**

For service, repair or any questions regarding your appliance, call the appropriate "800" number on the cover of this book. **Do not** return the product to the place of purchase. **Do not** mail the product back to the manufacturer nor bring it to a service center. You may also want to consult the website listed on the cover of this manual.

### **One-Year Limited Warranty (Applies only in the United States and Canada)**

#### **What does it cover?**

- Any defect in material or workmanship; provided; however, Aplica's liability will not exceed the purchase price of the product.

#### **For how long?**

- One year after the date of original purchase.

#### **What will we do to help you?**

- Provide you with a reasonably similar replacement product that is either new or factory refurbished.

#### **How do you get service?**

- Save your receipt as proof of the date of sale.
- Check our on-line service site at [www.prodprotect.com/aplica](http://www.prodprotect.com/aplica), or call our toll-free number, 1-800-231-9786, for general warranty service.
- If you need parts or accessories, please call 1-800-738-0245.

#### **What does your warranty not cover?**

- Damage from commercial use
- Damage from misuse, abuse or neglect
- Products that have been modified in any way
- Products used or serviced outside the country of purchase
- Glass parts and other accessory items that are packed with the unit
- Shipping and handling costs associated with the replacement of the unit
- Consequential or incidental damages (Please note, however, that some states do not allow the exclusion or limitation of consequential or incidental damages, so this limitation may not apply to you.)

#### **How does state law relate to this warranty?**

- This warranty gives you specific legal rights, and you may also have other rights that vary from state to state or province to province.

### **¿NECESITA AYUDA?**

Para servicio, reparaciones o preguntas relacionadas al producto, por favor llame al número del centro de servicio en el país donde usted compró su producto. NO devuelva el producto al fabricante. Llame o lleve el producto a un centro de servicio autorizado.

### **DOS AÑOS DE GARANTÍA LIMITADA (No aplica en México, Estados Unidos o Canadá)**

#### **¿Qué cubre la garantía?**

- La garantía cubre cualquier defecto de materiales o de mano de obra. Aplica no se responsabiliza por ningún costo que exceda el valor de compra del producto.

#### **¿Por cuánto tiempo es válida la garantía?**

- Por dos años a partir de la fecha original de compra.

#### **¿Cómo se puede obtener servicio?**

- Conserve el recibo original de compra.
- Por favor llame al número del centro de servicio autorizado.

#### **Esta garantía no cubre:**

- Los productos que han sido utilizados en condiciones distintas a las normales
- Los daños ocasionados por el mal uso, el abuso o negligencia.
- Los productos que han sido alterados de alguna manera
- Los daños ocasionados por el uso comercial del producto

- Los productos utilizados o reparados fuera del país original de compra
- Las piezas de vidrio y demás accesorios empacados con el aparato
- Los gastos de tramitación y embarque asociados al reemplazo del producto
- Los daños y perjuicios indirectos o incidentales

### BESOIN D'AIDE?

Pour communiquer avec les services d'entretien ou de réparation, ou pour adresser toute question relative au produit, composer le numéro sans frais approprié indiqué sur la page couverture. **Ne pas** retourner le produit où il a été acheté. **Ne pas** poster le produit au fabricant ni le porter dans un centre de service. On peut également consulter le site web indiqué sur la page couverture.

### Garantie limitée de un an (Valable seulement aux États-Unis et au Canada)

#### Quelle est la couverture?

- Tout défaut de main-d'oeuvre ou de matériau; toutefois, la responsabilité de la société Applica se limite au prix d'achat du produit.

#### Quelle est la durée?

- Un an après l'achat original.

#### Quelle aide offrons nous?

- Remplacement par un produit raisonnablement semblable nouveau ou réusiné.

#### Comment se prévaut-on du service?

- Conserver son reçu de caisse comme preuve de la date d'achat.
- Visiter notre site web au [www.prodprotect.com/applica](http://www.prodprotect.com/applica), ou composer sans frais le 1 800 231-9786, pour obtenir des renseignements généraux relatifs à la garantie.
- On peut également communiquer avec le service des pièces et des accessoires au 1 800 738-0245.

#### Qu'est-ce que la garantie ne couvre pas?

- Des dommages dus à une utilisation commerciale.
- Des dommages causés par une mauvaise utilisation ou de la négligence.
- Des produits qui ont été modifiés.
- Des produits utilisés ou entretenus hors du pays où ils ont été achetés.
- Des pièces en verre et tout autre accessoire emballés avec le produit.
- Les frais de transport et de manutention reliés au remplacement du produit.
- Des dommages indirects (il faut toutefois prendre note que certains états ne permettent pas l'exclusion ni la limitation des dommages indirects).

#### Quelles lois régissent la garantie?

- Les modalités de la présente garantie donnent des droits légaux spécifiques. L'utilisateur peut également se prévaloir d'autres droits selon l'état ou la province qu'il habite.

### Póliza de Garantía (Válida sólo para México)

#### Duración

Applica de México, S. de R. L. de C.V. garantiza este producto por 2 años a partir de la fecha original de compra.

#### ¿Qué cubre esta garantía?

Esta Garantía cubre cualquier defecto que presenten las piezas, componentes y la mano de obra contenidas en este producto.

#### Requisitos para hacer válida la garantía

Para reclamar su Garantía deberá presentar al Centro de Servicio Autorizado la póliza sellada por el establecimiento en donde adquirió el producto. Si no la tiene, podrá presentar el comprobante de compra original.

#### ¿Dónde hago válida la garantía?

Llame sin costo al teléfono 01 800 714 2503, para ubicar el Centro de Servicio Autorizado más cercano a su domicilio en donde usted podrá encontrar partes, componentes, consumibles y accesorios.

### Procedimiento para hacer válida la garantía

Acuda al Centro de Servicio Autorizado con el producto con la póliza de Garantía sellada o el comprobante de compra original, ahí se reemplazará cualquier pieza o componente defectuoso sin cargo alguno para el usuario final. Esta Garantía incluye los gastos de transportación que se deriven de su cumplimiento.

### Excepciones

Esta Garantía no será válida cuando el producto:

- A) Se hubiese utilizado en condiciones distintas a las normales.
- B) No hubiese sido operado de acuerdo con el instructivo de uso que le acompaña.
- C) Cuando el producto hubiese sido alterado o reparado por personas no autorizadas por Applica de México, S. de R. L. de C.V.

**Nota:** Usted podrá encontrar partes, componentes, consumibles y accesorios en los centros de servicios autorizados. Esta garantía incluyen los gastos de transportación que se deriven de sus cumplimiento dentro de sus red de servicio.

Por favor llame al número correspondiente que aparece en la lista a continuación para solicitar que se haga efectiva la garantía y donde Ud. puede solicitar servicio, reparaciones o partes en el país donde el producto fué comprado.

#### Argentina

Servicio Técnico Central  
Service New S.R.L.  
Atención al Cliente  
Ruiz Huidobro 3860  
Buenos Aires, Argentina  
Tel.: (54-11) 4546-1212

#### Chile

Servicio Máquinas y  
Herramientas Ltda.  
Av. Apoquindo No. 4867 -  
Las Condes  
Santiago, Chile  
Tel.: (562) 263-2490

#### Colombia

PLINARES  
Avenida Ciudad de Quito  
#88-09  
Bogotá, Colombia  
Tel. sin costo 01 800 7001870

#### Costa Rica

Aplicaciones  
Electromecánicas, S.A.  
Calle 26 Bis y Ave. 3  
San Jose, Costa Rica  
Tel.: (506) 257-5716  
223-0136

#### Ecuador

Castelcorp  
Km 2-1/2 Avenida Juan T.  
Marango junto Dcentro  
Guayaquil, Ecuador  
Tel.: (5934) 224-7878  
224-1767

#### El Salvador

Sedeblack Calle A San  
Antonio Abad y Av. Lisboa,  
Edif. Lisboa Local #21  
San Salvador, El Salvador  
Tel.: (503) 274-1179  
274-0279

#### Guatemala

MacPartes, S.A.  
34 Calle 4-14 Zona 9  
Frente a Tecun  
Guatemala City, Guatemala  
Tel.: (502) 331-5020  
360-0521

#### Honduras

Lady Lee  
Centro Comercial Mega Plaza  
Carretera a la Lima  
San Pedro Sula, Honduras  
Tel.: (504) 553-1612

#### México

Art. 123 y José Ma. Marroquí  
#28-D Centro.  
Mexico D.F.  
Tel.: 01 (800) 714-2503  
(55) 1106-1400

#### Nicaragua

H & L Electronic  
Zumen 3, C. Arriba y  
15 Varas al Sur  
Managua, Nicaragua  
Tel.: (505) 260-3262

#### Panamá

Authorized Service Center  
Electrodomésticos, S.A.  
Boulevard El Dorado, al lado  
del Parque de las Mercedes  
Panamá, Panamá  
Tel.: (507) 236-5404

#### Perú

Servicio Técnico Central  
Fast Service  
Calle Jorge Muelle 121 San  
Borja  
Lima Perú  
Tel. (0511) 2257391-2230221

#### Puerto Rico

Buckeye Service  
Jesús P. Piñero #1013  
Puerto Nuevo, SJ PR 00920  
Tel.: (787) 782-6175

#### Republica Dominicana

Plaza Lama, S.A.  
Av. Duarte #94  
Santo Domingo,  
República Dominicana  
Tel.: (809) 687-9171

#### Trinidad and Tobago

A.S. Bryden & Sons (Trinidad)  
Limited  
33 Independence Square,  
Port of Spain  
Trinidad, W.I.  
Tel.: (868) 623-4696

#### Venezuela

Centro Comercial City Market  
Diagonal al hotel Melia,  
Sabana Grande, Mivel plaza  
local 153.  
Caracas Venezuela  
Tel. 0212-3240969 y  
0412-5926308.

Sello del Distribuidor:  
  
Fecha de compra:  
  
Modelo:

**Comercializado por:**  
Applica de México, S. de R. L. de C.V.  
Blvd. Manuel Avila Camacho 2900-902,  
Fracc Los Pirules  
Tlalnepantla, Edo. de México. C.P. 54040.  
R. F. C. AME-001026- PE3.

**Servicio y Reparación**  
Art. 123 y José Ma. Marroquí # 28 D  
Col. Centro, Mexico D. F., CP 06050

**Servicio al Consumidor,**  
Venta de Refacciones y Accesorios  
01 800 714 2503

 **BLACK & DECKER** is a trademark of The Black & Decker Corporation, Towson, Maryland, USA  
Marca registrada de The Black & Decker Corporation, Towson, Maryland, E.U.  
Marque de commerce déposée de la société The Black & Decker Corporation,  
Towson, Maryland, É.-U.

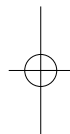

Copyright © 2006 Applica Consumer Products, Inc.  
Pub. No. 1000003285-00-RV00  
Made in People's Republic of China  
Printed in People's Republic of China

**1400 W 120 V ~ 60 Hz**

**Importado por:**  
Applica de México S. de R.L. de C.V.  
Blvd. Manuel Avila Camacho 2900-902, Fracc Los Pirules  
Tlalnepantla, Edo. de México. C.P. 54040  
Teléfono: (55) 1106-1400

**Del interior marque sin costo**  
01 (800) 714-2503

Fabricado en la República Popular de China  
Impreso en la República Popular de China  
Fabriqué en République populaire de Chine  
Imprimé en République populaire de Chine

  
Applica Consumer Products, Inc.

2006/8-14-62E/S/F