

User Guide | Guide de l'utilisateur | Guía del Usuario



Boombox with iPod® Dock
Minichaîne portative avec station d'accueil pour iPod^{MD}
Boombox con base de acoplamiento para iPod®

NS-B3112

Insignia NS-B3112 Boombox with iPod® Dock

Contents

Welcome	3
Safety information	3
Features	6
Setting up your boombox	11
Using your boombox	13
Troubleshooting	18
Maintaining	19
Legal notices	20
90-Day Limited Warranty	21
Français	23
Español	47

Welcome

Congratulations on your purchase of a high-quality Insignia product. Your NS-B3112 represents the state of the art in boomboxes and is designed for reliable and trouble-free performance.

Safety information

To prevent fire or shock hazard, do not plug the power adapter into an extension cord, receptacle, or other outlet unless the blades can be fully inserted to prevent blade exposure. To prevent fire or shock hazard, do not expose this boombox to rain or moisture.



Surge protectors:

We recommend that you use a surge protector when you use the AC adapter with this boombox. Lightning and power surges ARE NOT covered under the warranty for this product.



The lightning flash with arrowhead symbol within a triangle is intended to alert you to the presence of uninsulated dangerous voltage within your boombox's enclosure that may be of sufficient magnitude to constitute risk of electric shock to persons.



The exclamation point within a triangle is intended to alert you to the presence of important operating and maintenance (servicing) instructions in the literature accompanying your boombox.

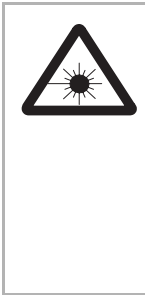

Your boombox utilizes a Class 1 laser to read Compact Discs. Your boombox is equipped with safety switches to avoid exposure when the CD door is open and the safety interlocks are defeated. Invisible laser radiation is present when the CD door is open and the system's interlock has failed or been defeated. You should avoid direct exposure to the laser beam at all times. Do not attempt to defeat or bypass the safety switches.

Warning

To reduce the risk of fire or electric shock, do not expose your boombox to rain or moisture.

Warning

Any use of the controls or an adjustment to the procedures other than those specified herein may result in hazardous radiation.

Caution

Any change or modification to your boombox not expressly approved by Insignia or its authorized parties could void your authority to operate your boombox.

Caution

Your boombox should not be exposed to water (dripping or splashing) and no objects filled with liquids, such as vases, should be placed on it.

Read instructions

Read all the safety and operating instructions before you use your boombox.

Retain instructions

Retain safety and operating instructions for future reference.

Follow warnings and instructions

Follow all warnings on your boombox and in the operating instructions. Follow all operating and use instructions.

Grounding or polarization

Do not defeat the safety purpose of the polarized or grounding-type plug. A polarized plug has two blades with one wider than the other. A grounding type plug has two blades and a grounding prong. The wide blade or grounding prong are provided for your safety. If the plug does not fit, contact an electrician to replace the obsolete outlet.

Placement

When placing your boombox on a lacquered or natural finish, protect your furniture with a cloth or other protective material.

Avoid exposure to direct sunlight, temperature extremes, and moisture.

Ventilation

Slots and openings in the cabinet and the back or bottom are provided for ventilation, reliable operation, and protection from overheating. These openings must not be blocked or covered. Do not block the openings by placing your boombox on a bed, sofa, rug, or other similar surface.

Water and moisture

Do not use your boombox near water. For example, do not use it near a bath tub, wash bowl, kitchen sink, or laundry tub, in a wet basement, or near a swimming pool.

Do not let water splash or drip onto your boombox. Do not place objects containing liquids, such as a vase, on top of your boombox.

The AC power adapter is used as the disconnect device. It should remain readily accessible and should not be obstructed during use. To completely disconnect power, the AC power adapter should be unplugged from the AC power outlet completely.

The marking plate of the AC adapter is located on the bottom of the adapter.

Features

Package contents:

- Boombox
- AC power adapter
- *User Guide*
- iPod® holders (5)

Top panel

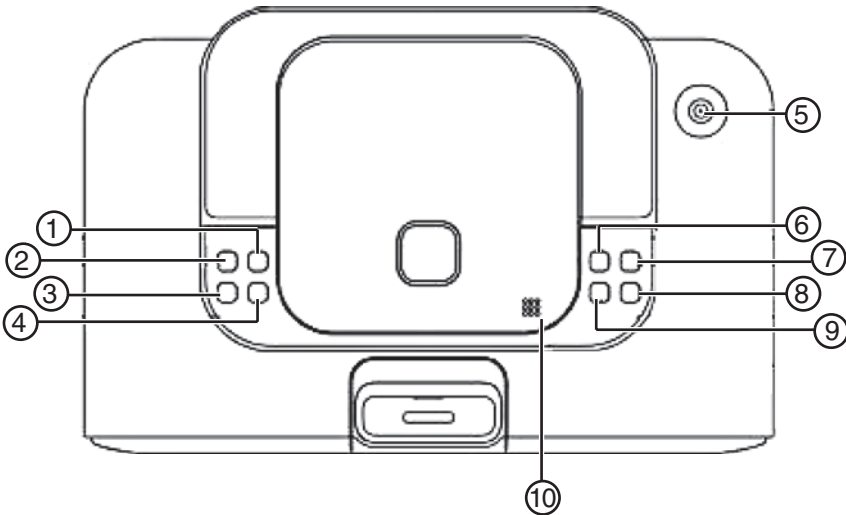

#	Description	Function
1	STOP button	Press to stop CD playback.
2	PLAY/PAUSE button	Press to begin CD playback or iPod® playback when your iPod® is connected to the boombox. Press again to pause playback.
3	SKIP/TUNE DOWN button	In radio mode, press to tune or scan the your boombox to a lower frequency. In CD or iPod® mode, press to skip to the previous track.
4	SKIP/TUNE UP button	In radio mode, press to tune or scan the your boombox to a higher frequency. In CD or iPod® mode, press to skip to the next track.
5	FM antenna	Telescoping antenna to improve FM reception.
6	FUNCTION button	Press to select the function of your boombox. Choices include AM , FM , CD , iPod® , or Line-in .

#	Description	Function
7	Standby/ON button	Press to turn on your boombox. Press again to return your boombox to standby mode.
8	Volume up button	Press to increase the volume.
9	Volume down button	Press to decrease the volume.
10	CD compartment	Place a CD label side up in this compartment to begin playback.

Front panel

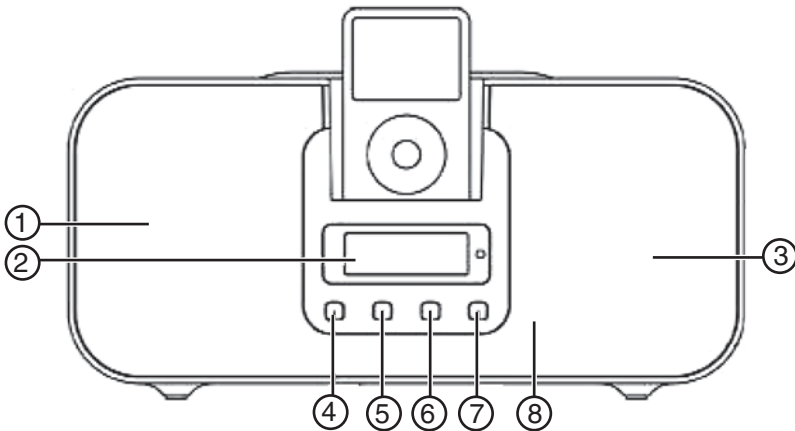

#	Description	Function
1	Left speaker	Produces sound from left stereo channel.
2	LCD display	Provides information about the radio and CD functions.
3	Right speaker	Produces sound from right stereo channel.
4	BASS/TREBLE button	Press repeatedly to adjust the bass and treble settings of your boombox. The settings will be stored and shown on the bass or treble indicator on the display (on the front of your boombox).
5	SOUND button	Press to select a preset sound equalization setting. Choices include JAZZ , POP , CLASSIC , ROCK , or FLAT (no equalization and no display).
6	PRESET/PLAY MODE button	In radio mode, press to tune to a preset station. In CD playback mode, press to cycle through repeat, random, or intro options.
7	MEMORY button	In radio mode, press to tune to a preset station.

#	Description	Function
8	Remote control sensor	Receives the infrared signals from the remote control. Do not block.

Back panel

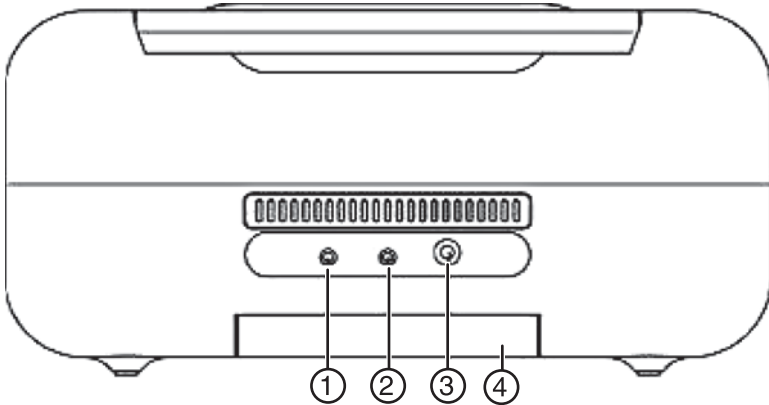

#	Description	Function
1	Line in jack	Connect a cable from an external audio source to this input jack to hear the sound through your boombox.
2	Headphone jack	Connect headphones to this jack.
3	DC IN jack	Insert the small connector from the AC power adapter here.
4	Battery compartment	Install eight (8) "C" size batteries in this compartment.

Remote control

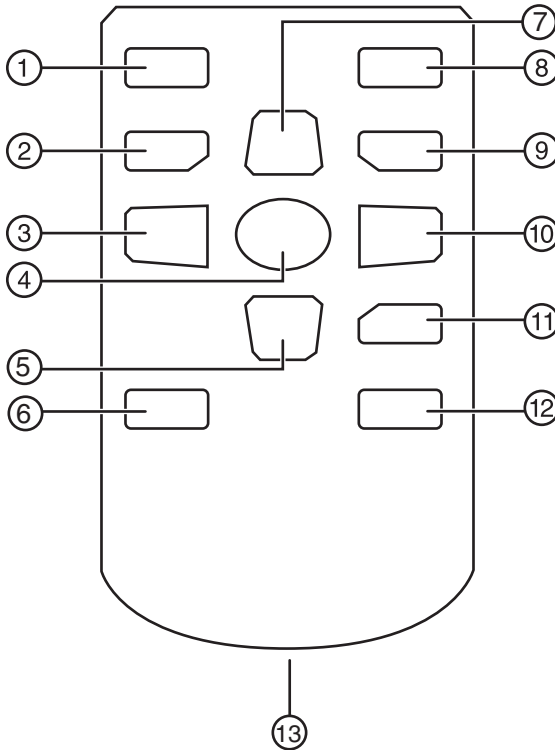

#	Description	Function
1	Standby/ON	Press to turn on the boombox. Press again to return the boombox to standby mode.
2	MEMORY button	In radio mode, press to tune to a preset station.
3	SKIP/TUNE DOWN	In radio mode, press to tune or scan your boombox to a lower frequency. In CD or iPod® mode, press to skip to the previous track.
4	PLAY/PAUSE	Press to begin playback. Press again to pause playback. Press again to resume playback.
5	VOLUME DOWN	Press to decrease the volume of your boombox.
6	BASS/TREBLE	Press repeatedly to adjust the bass and treble settings of your boombox. The settings will be stored and shown on the bass or treble indicator on the display (on the front of your boombox).
7	VOLUME UP	Press to increase the volume of your boombox.

#	Description	Function
8	FUNCTION button	Press to select AM , FM , iPod® , CD , or Line-in .
9	PRESET/PLAY MODE	In radio mode, press to tune to a preset station. In CD playback mode, press to cycle through repeat, random, or intro options.
10	SKIP/TUNE UP	In radio mode, press to tune or scan your boombox to a higher frequency. In CD or iPod® mode, press to skip to the next track.
11	STOP	Press to stop playback.
12	SOUND	Press to select a preset sound equalization setting. Choices include JAZZ , POP , CLASSIC , ROCK , or FLAT (no equalization and no display).
13	Battery compartment	Open to insert or change battery.

Installing remote control battery

To install the remote control batteries:

- 1 Remove the battery holder from the remote control.

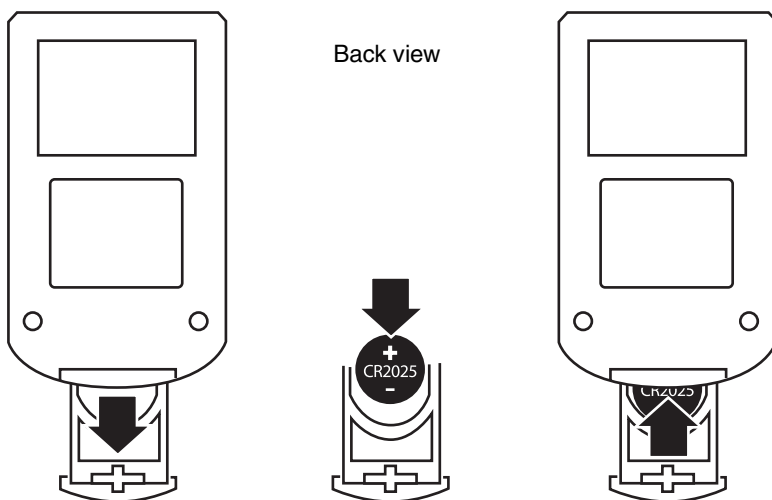

- 2 Insert the CR2025 battery into the battery holder, positive (+) side up.
- 3 Slide the battery holder back into the remote control.

Notes

Battery chemicals can cause a rash. If the battery leaks, clean the battery compartment with a cloth. If chemicals touch your skin, wash immediately.

If the remote control is not going to be used for an extended period of time, remove the battery.

Setting up your boombox

Using the AC power adapter

To use the AC power adapter:

- 1 Make sure that your local AC power source matches the voltage shown on the plate located on the AC power adapter. If it does not, consult your dealer or service center.
- 2 Insert the small connector at the end of the AC power adapter cable into the **DC IN** jack on the back of your boombox.
- 3 Plug the AC power adapter into a wall power outlet.

Caution

To protect your boombox during thunderstorms, unplug the AC power adapter from the AC power outlet.

Note

Only use the supplied AC power adapter, which has the following specifications: DC=12V 2A . Unplug both the DC plug and the adapter when not in use. The batteries are automatically bypassed when the AC power adapter is used.

Installing the batteries

To install the batteries:

- 1 Turn your boombox over, then open and remove the door to the battery compartment.

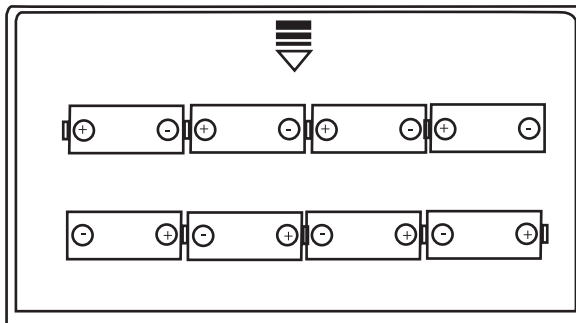

- 2 Insert eight (8) "C" size batteries into the battery compartment. Make sure that you match the + and - symbols on the batteries with the + and - symbols in the battery compartment.

- 3 Reinstall and close the battery compartment door and return your boombox to the upright position.

Note

The AC power adapter must be disconnected from the DC IN jack on the back of your boombox in order for your boombox to operate on battery power.

When the battery indicator  appears in the display, you need to replace the batteries.

Caution

Follow these precautions when using batteries in this device:

- Use only the size and type of batteries specified.
- Make sure that you follow the correct polarity as indicated in the battery compartment when installing batteries. Reversed batteries may cause damage to your boombox.
- Do not mix different types of batteries together (for example, alkaline, rechargeable, and carbon zinc), or semi-used batteries with fresh ones.
- If your boombox is not to be used for a long period of time, remove the batteries to prevent damage or injury from possible battery leakage.
- Do not try to recharge batteries not intended to be recharged, because they can overheat and rupture. (Follow battery manufacturer's directions.)
- Do not throw batteries into a fire. Dispose of used batteries as hazardous waste.

Connecting headphones

To connect headphones:

- Plug the headphones (not included) into the headphone jack on the back of the unit.

Caution

Listening to music with the volume too loud can damage your hearing. Before you connect headphones, turn the volume down. After you put on the headphones, gradually increase the volume to a comfortable level.

Connecting an iPod® to your boombox

You can connect an iPod® (not included) to your boombox so you can listen to the songs stored on your iPod®.

To connect an iPod® to your boombox:

- 1 Make sure that your boombox is turned off.
- 2 Select the appropriate iPod® holder (the universal dock number is shown on the front of the holder, as shown on the "iPod® holders" on page 17) to match your iPod®.

- 3 Insert your iPod® into the iPod® holder, then insert the holder and your iPod® (with the display facing out) into the iPod® dock on the front of your boombox.

Listening to another audio device

To listen to another audio device:

- 1 Make sure the boombox is turned off
- 2 Plug one end of the auxiliary line-in cable (not included) into the **Line-in** jack on the back of your boombox.

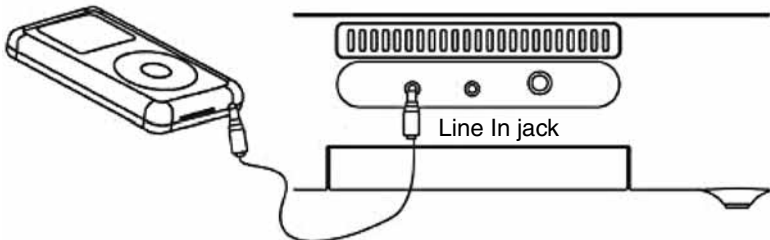

- 3 Plug the other end of the cord into the **Line-out** jack on the audio device.
- 4 Turn on the boombox.
- 5 Press **FUNCTION** one or more times until **Line-in** appears on the display.
- 6 Use the controls on the audio device to control playback.

Using your boombox

Playing the radio

To play the radio:

- 1 Press **⏻** (Standby/on) to turn on the boombox.
- 2 Press **FUNCTION** repeatedly to select the radio band you want to listen to (AM or FM)
- 3 Press **SKIP/TUNE UP** or **SKIP/TUNE DOWN** to tune the radio up or down and select the station you want. When a strong FM signal is received, **Stereo** appears on the display.
- 4 Adjust the volume to a comfortable level by pressing either the **VOLUME UP** or **VOLUME DOWN** button.
- 5 To scan to a higher or lower frequency, press and hold **SKIP/TUNE UP** or **SKIP/TUNE DOWN** for one second. The radio automatically scans to the next station.

- 6 Press **⏻** (Standby/on) to turn off the boombox.

To improve reception:

- For FM reception, raise and extended the FM antenna. You may have to reposition the antenna for best reception.
- For AM reception, turn your boombox slightly until reception improves.
- Move the AC power adapter 3 feet away from your boombox to reduce interference to radio reception.

To use presets:

- 1 Press **⏻** (Standby/on) to turn on your boombox.
- 2 Press **FUNCTION** repeatedly to select the radio band you want to listen to (AM or FM).
- 3 Press **SKIP/TUNE UP** or **SKIP/TUNE DOWN** to tune the radio up or down and select the station you want.
- 4 To save the station as a preset, press the **MEMORY** button. "P-01" blinks on the display.
- 5 Press **SKIP/TUNE UP** or **SKIP/TUNE DOWN** to select the preset number (P01-P10) you want.
- 6 Press the **MEMORY** button again to store the preset.
- 7 Repeat Steps 3 to 5 to store as many as 10 AM presets and 10 FM presets.
- 8 To select a preset station, briefly press **PRESET/PLAY** repeatedly until you reach the station you want.

Playing CDs

You can play audio CDs, CD-Rs and CD-RWs.

Caution

Do not try to play DVDs, VCDs, or data CDs. You may damage your unit.

To play CDs:

- 1 Press **⏻** (Standby/on) to turn on the boombox.
- 2 Press the **OPEN/CLOSE** area on the CD door to open the lid.
- 3 Insert a CD, label side up.
- 4 Press the **OPEN/CLOSE** area on the CD door to close it. The total number of tracks appears on the display.
- 5 Press **PLAY/PAUSE** to begin playback. The current track appears on the display. The CD stops when finished.

- 6 Press **STOP** to stop the CD before it is finished.

Notes

If a CD is inserted incorrectly, is dirty or damaged, or is not present at all, **NO** appears on the display.

To prevent damage to the CD, never open the CD door while the CD is rotating and never touch the lens.

Do not use the carrying handle when playing a CD. The CD player should only be used on a steady surface.

Your CD boombox plays standard CDs and 3" CDs.

To pause CD playback:

- 1 Press **PLAY/PAUSE**. Playback stops but the CD continues to spin and the playback symbol blinks on the display.
- 2 Press **PLAY/PAUSE** again to resume normal CD playback.

To repeat one track:

- 1 Press **PRESET/PLAY MODE** while in play/pause mode. **Repeat** appears on the display.
- 2 To repeat another track, press **SKIP/TUNING UP** or **SKIP/TUNING DOWN**.
- 3 To cancel repeat single track, press **PRESET/PLAY MODE** four times.

To repeat everything on the disc:

- 1 Press **PRESET/PLAY MODE** twice while in play/pause mode. **Repeat All** appears on the display and all tracks will repeat continuously.
- 2 To cancel repeat playback, press **PRESET/PLAY MODE** until the repeat indicator disappears from the display.

To randomly play the tracks on a CD:

- 1 Press **PRESET/PLAY MODE** three times while in play/pause mode. **Random** appears on the display and the CD tracks will play randomly.
- 2 To cancel random play, press **PRESET/PLAY MODE** until the random indicator disappears from the display.

To Intro all the tracks on the disc:

- 1 Press **PRESET/PLAY MODE** four times while in play/pause mode. **Intro** appears on the display and the first 10 seconds of all tracks on the disc will be played.
- 2 To cancel Intro playback, press **PRESET/PLAY MODE** until the Intro indicator disappears from the display.

Selecting the sound equalization

To change the sound equalization:

- 1 Press **SOUND** to select the sound equalization you want. Choose one of the following preset options: **JAZZ**, **POP**, **CLASSIC**, **ROCK**, or **FLAT** (no equalization and no display).
- 2 Briefly press **BASS/TREBLE**, then press **SKIP/TUNING UP** or **SKIP/TUNING DOWN** to set bass and treble levels. The Bass or Treble indicator is shown on the display.

Using an iPod® with your boombox

To listen to the iPod®:

- 1 Make sure that your iPod® and the correct iPod® holder are installed on your boombox.
- 2 Turn on your boombox.
- 3 Press **PLAY/PAUSE** to start playback.
- 4 Adjust the volume to a comfortable level by pressing either the **VOLUME UP** or **VOLUME DOWN** button.

Notes

The default volume setting level is 6. If you adjust the volume setting then turn off your boombox, it will resume the default volume level of 6 when you turn it back on.



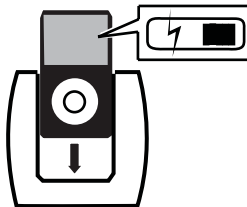

- 5 Press **SKIP/TUNE UP** or **SKIP/TUNE DOWN** to skip to the beginning of the current, last, or next track.

To charge the iPod® battery:

- 1 Make sure that you have installed the correct iPod® holder in the iPod® dock on your boombox.
- 2 Turn on your iPod®.
- 3 Insert the iPod®. The battery charging indicator appears on the iPod® display.

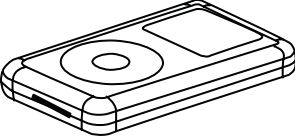

iPod® holders

iPod®	Type	Memory	Universal dock #
	iPod® mini	4 and 6 GB	3
	Fourth generation iPod®	20 GB/U2 Special Edition 20 GB	4
		40 GB	5
	iPod® Photo/ iPod® with color display	20 GB 30 GB U2 Special Edition	6
		40 and 60 GB	7
	First and second generation iPod® nano	2 and 4 GB	Use the universal dock included with your iPod®.
	Fifth generation iPod® (with video)	30 GB	
		60 and 80 GB	

Note

The five iPod® holders provided with your boombox are for use with this boombox only. They are not universal docks. The universal dock number is shown on the front of each dock (see the following).

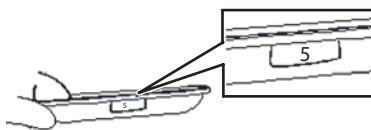

To remove your iPod® from the boombox, pull out the iPod® holder with your finger, as shown in the illustration.

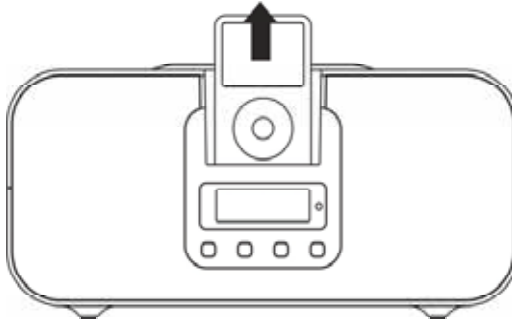

Troubleshooting

Caution

Do not try to repair the boombox yourself. Doing so will invalidate your warranty.

Problem	Possible cause	Solution
CD player will not play	A CD is not inserted, or is inserted incorrectly.	Insert the CD with the label facing up.
A CD skips while playing	The CD is dirty or scratched.	Wipe the CD with a cloth to clean it, or use another CD.
Noise or sound distorted on AM or FM radio broadcasts	FM—The antenna is not extended.	Extend the FM antenna.
	AM—Your boombox is not positioned correctly.	Rotate your boombox until the best reception is obtained.
No sound	The volume control is turned down.	Increase the volume.
	The AC power adapter is unplugged.	Plug in the AC power adapter and press  (Standby/on) to turn on your boombox.
	No batteries, dead batteries, or batteries not installed correctly.	Make sure that you have installed fresh batteries and that they are installed correctly.
No sound in iPod® mode	The iPod is not connected correctly.	Make sure that the connection is correct.
	Your boombox is not in iPod® mode.	Press FUNCTION to select iPod® mode.
Not charging the iPod® battery	The AC power adapter is not plugged in.	Plug in the AC power adapter.

Maintaining

Care and handling of discs

Handling discs

Do not touch the playback side of the disc. Hold the disc by the edges so that fingerprints do not get on the surface. Never stick paper or tape on the disc.

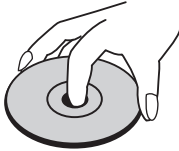

Storing discs

After playing, store the disc in its case. Do not expose the disc to direct sunlight or sources of heat and never leave it in a parked car exposed to direct sunlight.

Cleaning discs

Fingerprints and dust on the disc can cause poor sound quality and distortion. Before playing, clean the disc with a clean cloth. Wipe the disc from the center out.

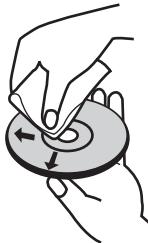

Do not use strong solvents such as alcohol, benzine, thinner, commercially available cleaners, or anti-static spray intended for older vinyl records.

Cleaning your boombox

To prevent fire or shock hazard, disconnect your CD boombox from the AC power source when cleaning.

The finish on your CD boombox may be cleaned with a dust cloth and cared for as other furniture. Use caution when cleaning and wiping the plastic parts.

Mild soap and a damp cloth may be used on the front panel.

Legal notices

FCC Part 15

This device complies with Part 15 of the FCC Rules. Operation of this product is subject to the following two conditions: (1) this device may not cause harmful interference, and (2) this device must accept any interference received, including interference that may cause undesired operation.

This equipment has been tested and found to comply within the limits for a class B digital device, pursuant to Part 15 of the FCC Rules. These limits are designed to provide reasonable protection against harmful interference in a residential installation. This equipment generates, uses, and can radiate radio frequency energy and, if not installed and used in accordance with the instructions, may cause harmful interference to radio communications. However, there is no guarantee that interference will not occur in a particular installation. If this equipment does cause harmful interference to radio or television reception, which can be determined by turning the equipment off and on, the user is encouraged to try to correct the interference by one or more of the following measures:

- Reorient or relocate the receiving antenna.
- Increase the separation between the equipment and receiver.
- Connect the equipment into an outlet on a circuit different from that to which the receiver is connected.
- Consult the dealer or an experienced technician for help.

90-Day Limited Warranty

Insignia Products (“Insignia”) warrants to you, the original purchaser of this new **NS-B3112** (“Product”), that the Product shall be free of defects in the original manufacture of the material or workmanship for a period of 90 days from the date of your purchase of the Product (“Warranty Period”). This Product must be purchased from an authorized dealer of Insignia brand products and packaged with this warranty statement. This warranty does not cover refurbished Product. If you notify Insignia during the Warranty Period of a defect covered by this warranty that requires service, terms of this warranty apply.

How long does the coverage last?

The Warranty Period lasts for 90 days from the date you purchased the Product. The purchase date is printed on the receipt you received with the Product.

What does this warranty cover?

During the Warranty Period, if the original manufacture of the material or workmanship of the Product is determined to be defective by an authorized Insignia repair center or store personnel, Insignia will (at its sole option): (1) repair the Product with new or rebuilt parts; or (2) replace the Product at no charge with new or rebuilt comparable products or parts. Products and parts replaced under this warranty become the property of Insignia and are not returned to you. If service of Products or parts are required after the Warranty Period expires, you must pay all labor and parts charges. This warranty lasts as long as you own your Insignia Product during the Warranty Period. Warranty coverage terminates if you sell or otherwise transfer the Product.

How to obtain warranty service?

If you purchased the Product at a retail store location, take your original receipt and the Product to the store you purchased it from. Make sure that you place the Product in its original packaging or packaging that provides the same amount of protection as the original packaging. If you purchased the Product from an online web site, mail your original receipt and the Product to the address listed on the web site. Make sure that you put the Product in its original packaging or packaging that provides the same amount of protection as the original packaging.

To obtain in-home warranty service for a television with a screen 25 inches or larger, call 1-888-BESTBUY. Call agents will diagnose and correct the issue over the phone or will have an Insignia-approved repair person dispatched to your home.

Where is the warranty valid?

This warranty is valid only to the original purchaser of the product in the United States and Canada.

What does the warranty not cover?

This warranty does not cover:

- Customer instruction
- Installation
- Set up adjustments
- Cosmetic damage
- Damage due to acts of God, such as lightning strikes
- Accident
- Misuse
- Abuse

- Negligence
- Commercial use
- Modification of any part of the Product, including the antenna
- Plasma display panel damaged by static (non-moving) images applied for lengthy periods (burn-in).

This warranty also does not cover:

- Damage due to incorrect operation or maintenance
- Connection to an incorrect voltage supply
- Attempted repair by anyone other than a facility authorized by Insignia to service the Product
- Products sold as is or with all faults
- Consumables, such as fuses or batteries
- Products where the factory applied serial number has been altered or removed

REPAIR REPLACEMENT AS PROVIDED UNDER THIS WARRANTY IS YOUR EXCLUSIVE REMEDY. INSIGNIA SHALL NOT BE LIABLE FOR ANY INCIDENTAL OR CONSEQUENTIAL DAMAGES FOR THE BREACH OF ANY EXPRESS OR IMPLIED WARRANTY ON THIS PRODUCT, INCLUDING, BUT NOT LIMITED TO, LOST DATA, LOSS OF USE OF YOUR PRODUCT, LOST BUSINESS OR LOST PROFITS. INSIGNIA PRODUCTS MAKES NO OTHER EXPRESS WARRANTIES WITH RESPECT TO THE PRODUCT, ALL EXPRESS AND IMPLIED WARRANTIES FOR THE PRODUCT, INCLUDING, BUT NOT LIMITED TO, ANY IMPLIED WARRANTIES OF AND CONDITIONS OF MERCHANTABILITY AND FITNESS FOR A PARTICULAR PURPOSE, ARE LIMITED IN DURATION TO THE WARRANTY PERIOD SET FORTH ABOVE AND NO WARRANTIES, WHETHER EXPRESS OR IMPLIED, WILL APPLY AFTER THE WARRANTY PERIOD. SOME STATES, PROVINCES AND JURISDICTIONS DO NOT ALLOW LIMITATIONS ON HOW LONG AN IMPLIED WARRANTY LASTS, SO THE ABOVE LIMITATION MAY NOT APPLY TO YOU. THIS WARRANTY GIVES YOU SPECIFIC LEGAL RIGHTS, AND YOU MAY ALSO HAVE OTHER RIGHTS, WHICH VARY FROM STATE TO STATE OR PROVINCE TO PROVINCE.

Contact Insignia:

For customer service please call 1-877-467-4289

www.insignia-products.com

Distributed by Best Buy Purchasing, LLC

7601 Penn Avenue South, Richfield, Minnesota, U.S.A. 55423-3645

© 2008 Best Buy Enterprise Services, Inc.

All rights reserved. INSIGNIA is a trademark of Best Buy Enterprise Services, Inc. Registered in some countries. All other products and brand names are trademarks of their respective owners.

Insignia NS-B3112

Minichaîne avec station d'accueil pour iPod^{MD}

Table des matières



Bienvenue	23
Informations sur la sécurité	23
Fonctionnalités	26
Installation de la minichaîne	32
Fonctionnement de la minichaîne portable	35
Problèmes et solutions	41
Entretien	42
Avis juridiques	43
Garantie limitée de 90 jours	45

Bienvenue

Félicitations d'avoir acheté ce produit Insignia de haute qualité. Le modèle NS-B3112 représente la dernière avancée technologique dans la conception de minichaînes portatives et a été conçu pour des performances et une fiabilité exceptionnelles.

Informations sur la sécurité

Afin de réduire les risques d'incendie et de choc électrique, ne pas utiliser l'adaptateur d'alimentation avec une rallonge ou autre prise d'alimentation, sauf si les plots peuvent s'y enfoncer entièrement sans être exposés. Afin de réduire les risques d'incendie et de choc électrique, ne pas exposer la minichaîne à la pluie ou à l'humidité.

	CAUTION RISK OF ELECTRIC SHOCK DO NOT OPEN	
ATTENTION: Afin de réduire le risque de choc électrique, ne pas enlever le couvercle (ou le panneau arrière). Ne contient aucune pièce réparable par l'utilisateur. Confier l'entretien à du personnel qualifié.		

Protection contre les surtensions :

Il est recommandé d'utiliser une protection contre les surtensions quand l'appareil est branché sur une alimentation CA. La foudre et les surtensions NE SONT pas couvertes par la garantie de ce produit.



L'éclair fléché au centre d'un triangle prévient l'utilisateur de la présence de tensions élevées non isolées dans l'appareil, pouvant constituer un risque de choc électrique pour les personnes.



Le point d'exclamation au centre d'un triangle prévient l'utilisateur de la présence d'instructions importantes dans le manuel livré avec l'appareil concernant son utilisation et son entretien.

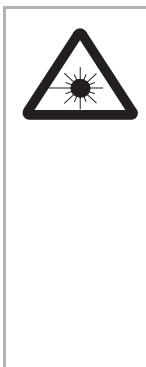

Ce produit utilise un laser de classe 1 pour lire les disques compacts. Cette minichaîne avec lecteur de CD est équipée d'interrupteurs de sécurité pour éviter toute exposition lorsque le couvercle du CD est ouvert et que les verrous de sécurité ont été contournés. Un rayonnement laser invisible est émis lorsque le couvercle du CD est ouvert et que le dispositif de verrouillage du système est défaillant ou a été neutralisé. Éviter toute exposition directe au rayonnement laser. Ne pas neutraliser ou contourner les interrupteurs de sécurité.

Avertissement

Afin de réduire le risque d'incendie et de choc électrique, ne pas exposer cet appareil à la pluie ou l'humidité.

Avertissement

L'utilisation de commandes ou la modification des procédures autres que celles spécifiées dans le présent manuel pourrait entraîner une exposition dangereuse aux radiations.

Attention

Tout changement ou modification de l'appareil non expressément approuvé par le fabricant ou ses représentants autorisés pourrait annuler l'autorisation pour l'utilisateur de le mettre en service.

Attention

Ce récepteur ne doit pas être exposé à l'eau (éclaboussures ou gouttes d'eau) et aucun objet rempli de liquide, tel qu'un vase, ne doit être posé sur lui.

Lire les instructions

Lire toutes les instructions de sécurité et de fonctionnement avant d'utiliser cet appareil.

Conserver les instructions

Conserver les instructions de sécurité et de fonctionnement pour toute référence ultérieure.

Respecter les avertissements et les instructions

Respecter tous les avertissements sur cet appareil ainsi que dans les instructions d'utilisation. Toutes les instructions d'utilisation et de fonctionnement doivent être observées.

Mise à la terre ou polarisation

Ne pas chercher à modifier le dispositif de sécurité de la prise polarisée ou de type mise à la terre. Une prise polarisée comporte deux plots, un plus large que l'autre. Une prise de type mise à la terre est composée de deux plots et d'un troisième de mise à la terre. Le plot large de mise à la terre a été prévu pour la sécurité de l'utilisateur. Si la fiche ne s'adapte pas à la prise secteur, contacter un électricien afin qu'il remplace la prise inadéquate.

Emplacement

Si l'appareil est placé sur une surface vernie ou sur une surface à fini naturel, protéger la surface à l'aide d'un chiffon ou de tout autre matériau protecteur.

Éviter toute exposition à la lumière solaire directe, à des températures extrêmes et à l'humidité.

Ventilation

Les fentes et ouvertures au dos et au bas du boîtier sont prévues pour la ventilation, pour assurer un fonctionnement fiable de l'appareil et le protéger contre toute surchauffe. Ces ouvertures ne doivent être ni bloquées ni obstruées. Elles ne doivent jamais être bloquées en installant l'appareil sur un lit, un sofa, un tapis ou toute autre surface semblable.

Eau et humidité

Ne pas utiliser cet appareil près de l'eau. Par exemple près d'une baignoire, un lavabo, un évier ou un baquet à linge, dans un sous-sol humide ou près d'une piscine.

Éviter les éclaboussures et les gouttes d'eau sur l'appareil. Ne pas placer d'objets tels qu'un vase rempli de liquide sur l'appareil.

L'adaptateur d'alimentation CA est utilisé comme dispositif de déconnexion. Elle doit être facilement accessible et sans aucune obstruction pendant l'utilisation. Pour déconnecter complètement l'alimentation, l'adaptateur CA doit être totalement débranché de la prise secteur.

La plaque signalétique de l'adaptateur d'alimentation CA se trouve sur la partie inférieure de l'adaptateur.

Fonctionnalités

Contenu de l'emballage :

- Minichaîne portative
- Adaptateur d'alimentation CA
- *Guide de l'utilisateur*
- Adaptateurs pour iPod^{MD} (5)

Panneau supérieur

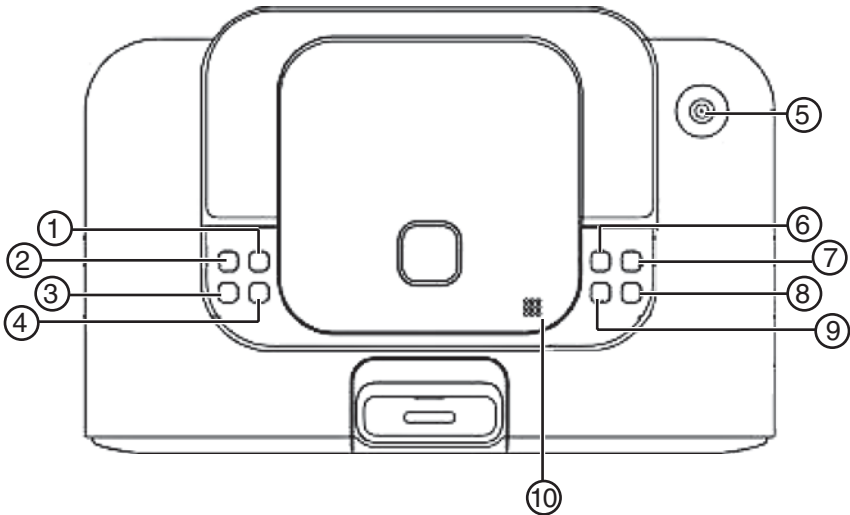

#	Description	Fonction
1	Touche ARRÊT	Permet d'arrêter la lecture du CD.
2	Touche LECTURE/PAUSE	Permet de commencer la lecture du CD ou de l'iPod ^{MD} quand l'iPod ^{MD} est connecté à la minichaîne portable. Appuyer de nouveau pour interrompre la lecture momentanément.
3	Touche de SAUT/ SYNCHRONISATION DÉCROISSANTE	En mode radio, la minichaîne synchroise ou balaie les fréquences inférieures. En mode CD ou iPod ^{MD} , permet de revenir à la piste précédente.
4	Touche de SAUT/ SYNCHRONISATION CROISSANTE	En mode radio, la minichaîne synchroise ou balaie les fréquences supérieures. En mode CD ou iPod ^{MD} , permet de passer à la piste suivante.
5	Antenne FM	L'antenne télescopique permet d'améliorer la réception FM.
6	Touche de FONCTION	Permet de sélectionner la fonction de la minichaîne. Les choix incluent AM , FM , CD , iPod^{MD} ou Line-in (Entrée ligne).
7	⏻ Touche Attente/Marche	Permet de mettre la minichaîne en marche. Appuyer de nouveau sur cette touche pour la mettre en mode attente.
8	Touche d'augmentation du volume	Permet d'augmenter le volume sonore.

#	Description	Fonction
9	Touche de diminution du volume	Permet de diminuer le volume sonore.
10	Compartiment du CD	Mettre un CD avec l'étiquette tournée vers le haut dans ce compartiment pour commencer la lecture.

Panneau avant

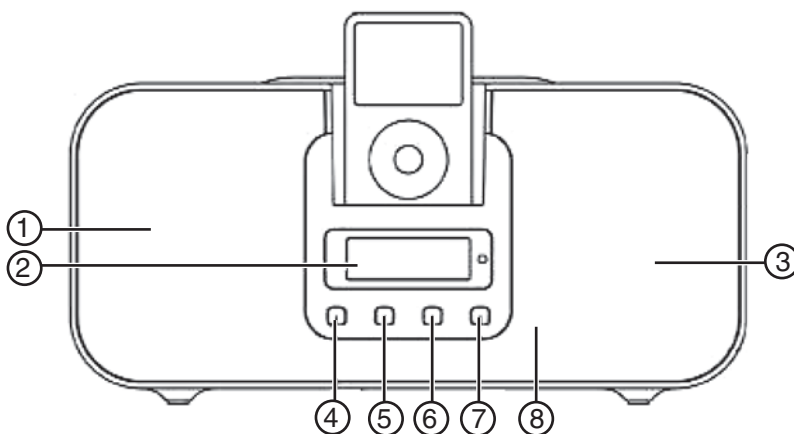

#	Description	Fonction
1	Haut-parleur gauche	Émet le son du canal stéréo gauche.
2	Affichage ACL	Affiche des informations relatives à la radio et aux fonctions du lecteur CD.
3	Haut-parleur droit	Émet le son du canal stéréo droit.
4	Touche GRAVES/AIGUS	Appuyer plusieurs fois pour régler les paramètres des graves et des aigus de la minichaîne. Les paramètres seront enregistrés et indiqués sur le témoin des graves ou des aigus à l'écran (à l'avant de la minichaîne).
5	Touche SON	Permet de sélectionner un réglage prédéfini de l'égalisation sonore. Les choix incluent JAZZ , POP , CLASSIC (Classique) , ROCK ou FLAT (ni égalisation ni affichage).
6	Touche de MODE PRÉDÉFINI/LECTURE	En mode radio, permet de syntoniser une station pré-réglée. En mode de lecture d'un CD, permet de parcourir les options de répétition, de lecture aléatoire ou de l'introduction.

#	Description	Fonction
7	MEMORY – Touche mémoire	En mode radio, permet de syntoniser une station préréglée.
8	Capteur de télécommande	Reçoit les signaux infrarouges de la télécommande. Ne pas obstruer la transmission des signaux.

Panneau arrière

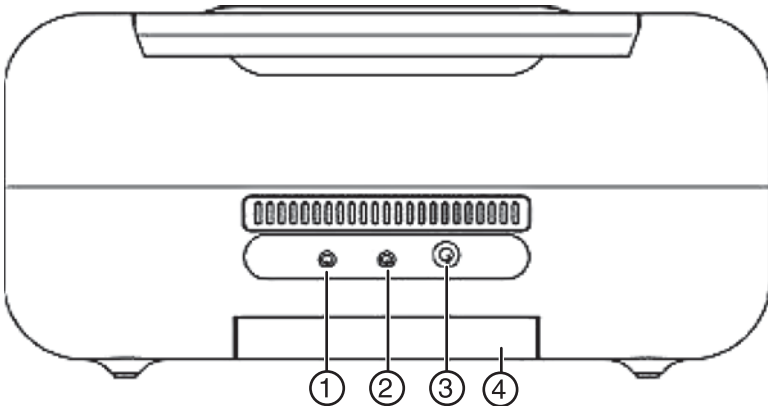

#	Description	Fonction
1	Prise d'entrée ligne	Brancher le câble d'une source audio externe sur cette prise d'entrée pour écouter le son à travers la minichaîne.
2	Prise de casque d'écoute	Brancher un casque d'écoute sur cette prise.
3	Prise d'entrée CC	Insérer le petit connecteur de la prise d'alimentation CA ici.
4	Compartiment des piles	Insérer 8 piles de type « C » dans ce compartiment.

Télécommande

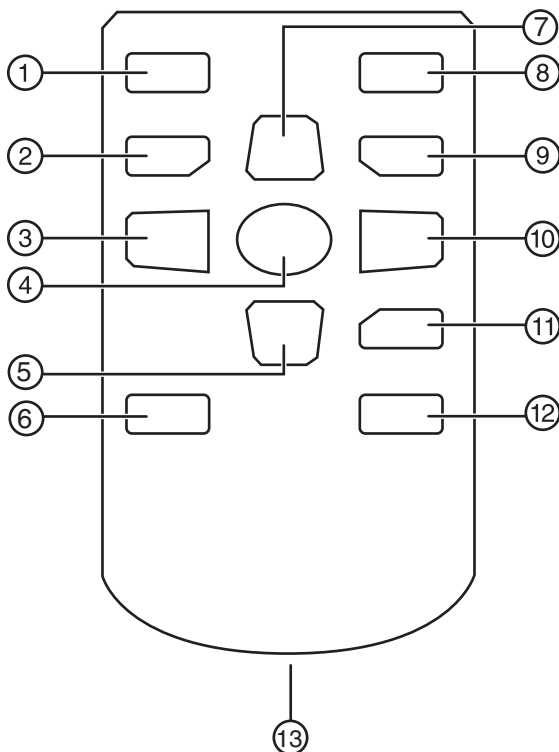

#	Description	Fonction
1	 Attente/Marche	Appuyer sur cette touche pour mettre en marche la minichaîne. Appuyer de nouveau sur cette touche pour la mettre en mode attente.
2	MEMORY – Touche mémoire	En mode radio, permet de syntoniser une station pré réglée.
3	SAUT/SYNTONISATION DÉCROISSANTE	En mode radio, la minichaîne syntonise ou balaie les fréquences inférieures. En mode CD ou iPod ^{MD} , permet de revenir à la piste précédente.
4	LECTURE/PAUSE	Permet de commencer la lecture. Appuyer de nouveau pour interrompre la lecture momentanément. Appuyer de nouveau sur cette touche pour reprendre la lecture.
5	Baisse du VOLUME	Permet de diminuer le volume de la minichaîne.

#	Description	Fonction
6	GRAVES/AIGUS	Appuyer plusieurs fois pour régler les paramètres des graves et des aigus de la minichaîne. Les paramètres seront enregistrés et indiqués sur le témoin des graves ou des aigus à l'écran (à l'avant de la minichaîne).
7	Augmentation du VOLUME	Permet d'augmenter le volume de la minichaîne.
8	Touche de FONCTION	Permet de sélectionner AM , FM , iPod^{MD} , CD , ou Line-in (Entrée ligne).
9	MODE PRÉDÉFINI/ LECTURE	En mode radio, permet de syntoniser une station pré réglée. En mode de lecture d'un CD, permet de parcourir les options de répétition, de lecture aléatoire ou de l'introduction.
10	SAUT/SYNTONISATION CROISSANTE	En mode radio, la minichaîne syntonise ou balaie les fréquences supérieures. En mode CD ou iPod ^{MD} , permet de passer à la piste suivante.
11	ARRÊT	Permet d'arrêter la lecture.
12	SON	Permet de sélectionner un réglage prédéfini de l'égalisation sonore. Les choix incluent JAZZ , POP , CLASSIC (Classique) , ROCK ou FLAT (ni égalisation ni affichage).
13	Compartiment des piles	Ouvrir pour y insérer ou changer les piles.

Installation des piles de la télécommande

Pour installer les piles de la télécommande :

- 1 Retirer le porte-pile de la télécommande.

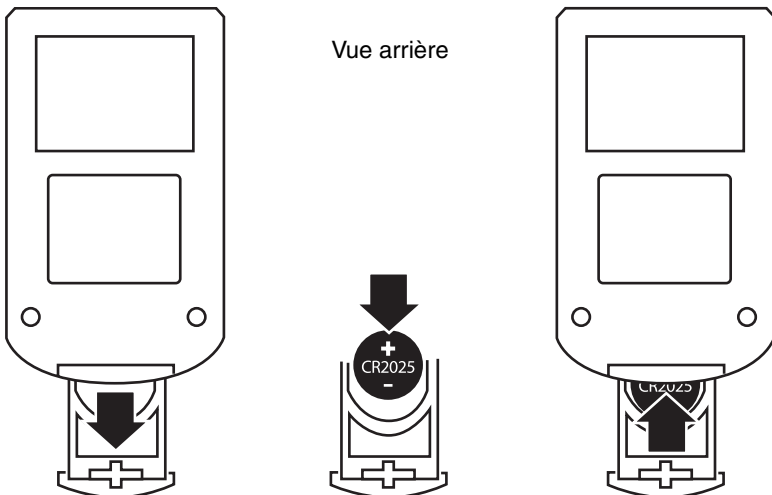

- 2 Insérer la pile CR2025 dans le porte-pile, avec le signe + de la pile tourné vers le haut.
- 3 Remettre le porte-pile dans la télécommande.

Remarques

Les produits chimiques des piles peuvent provoquer des démangeaisons. Si les piles fuient, nettoyer le compartiment avec un chiffon. Si les produits chimiques sont au contact de la peau, nettoyer immédiatement.

Retirer les piles si la télécommande n'est pas utilisée pendant une période prolongée.

Installation de la minichaîne

Utilisation de l'adaptateur d'alimentation CA

Pour utiliser l'adaptateur d'alimentation CA :

- 1 Vérifier que la source d'alimentation CA locale correspond à la tension indiquée sur la plaque signalétique de l'adaptateur d'alimentation CA. Si elle ne correspond pas, contacter le détaillant ou un centre de réparation.
- 2 Insérer le petit connecteur à l'extrémité du câble de l'adaptateur d'alimentation CA dans la prise d'entrée CC (**DC IN**) à l'arrière de la minichaîne.
- 3 Brancher l'adaptateur d'alimentation CA sur une prise secteur.

Attention

Afin de protéger l'appareil pendant les gros orages, débrancher l'adaptateur d'alimentation CA de la prise secteur CA.

Remarque

N'utiliser que l'adaptateur d'alimentation CA fourni, dont les spécifications sont les suivantes : CC = 12 V, 2 A



Débrancher la prise CC et l'adaptateur si l'appareil n'est pas utilisé.

Les piles sont automatiquement déconnectées lorsqu'un adaptateur d'alimentation CA est utilisé.

Installation des piles

Pour installer les piles :

- 1 Retourner la minichaîne, puis ouvrir et retirer le couvercle du compartiment des piles.

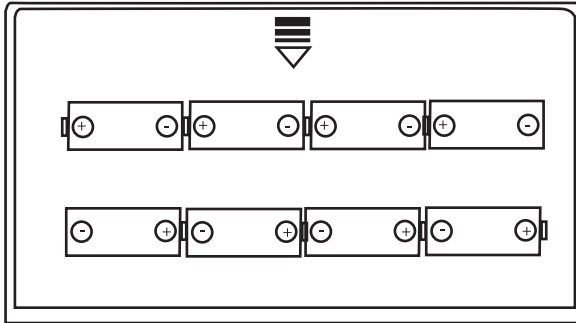

- 2 Insérer huit (8) piles de dimensions C dans le compartiment. Veiller à ce que les pôles + et – des piles coïncident avec les repères + et – figurant à l'intérieur du compartiment.
- 3 Replacer et fermer le couvercle du compartiment des piles, puis remettre la minichaîne en position verticale.

Remarque

L'adaptateur d'alimentation CA doit être déconnecté de la prise d'entrée CC (DC IN) à l'arrière de l'appareil pour que celui-ci puisse fonctionner sur les piles.

Quand le témoin des piles  s'affiche à l'écran, les piles doivent être remplacées.

Attention

Observer ces précautions pour le fonctionnement de l'appareil sur piles :

- N'utiliser que la taille et le type de piles spécifiés.
- Prendre soin de respecter la polarité indiquée dans le compartiment des piles lors de leur installation. L'inversion accidentelle des piles peut endommager la minichaîne.
- Ne pas mélanger différents types de piles (alcalines, rechargeables ou au carbone-zinc, par exemple) ou des piles usagées avec des piles neuves.
- Si l'appareil ne va pas être utilisé pendant une période prolongée, retirer les piles afin d'éviter tout épanchement d'acide éventuel pouvant être source de dommages ou de blessures.
- Ne pas essayer de recharger des piles qui ne sont pas prévues à cet effet; elles pourraient surchauffer et éclater. (Observer les instructions du fabricant de piles.)
- Ne pas jeter les piles au feu. Se débarrasser des piles usagées en suivant les normes relatives aux déchets dangereux.

Connexion d'un casque d'écoute

Pour connecter un casque d'écoute :

- Brancher le casque d'écoute (non fourni) sur la prise pour casque d'écoute à l'arrière de l'appareil.

Attention

Écouter de la musique à un volume trop élevé peut endommager l'ouïe. Avant de connecter un casque d'écoute, réduire le volume sonore. Après avoir mis le casque d'écoute sur les oreilles, augmenter progressivement le volume jusqu'à un niveau confortable.

Pour connecter un iPod^{MD} à la minichaîne :

Il est possible de connecter un iPod^{MD} (non inclus) à la minichaîne, afin de pouvoir écouter des chansons enregistrées sur l'iPod^{MD}.

Pour connecter un iPod^{MD} à la minichaîne :

- 1 Vérifier que la minichaîne est éteinte.
- 2 Sélectionner l'adaptateur approprié pour iPod^{MD} (le numéro de la station d'accueil universelle est indiqué sur l'avant de l'adaptateur, tel qu'illustré à la section "Adaptateurs pour iPod^{MD}" à la page 39) pour qu'il corresponde à l'iPod^{MD} utilisé.
- 3 Insérer l'iPod^{MD} dans l'adaptateur pour iPod^{MD}, puis insérer l'adaptateur et l'iPod^{MD} (avec l'affichage tourné vers l'extérieur) dans la station d'accueil pour iPod^{MD} à l'avant de la minichaîne.

Pour écouter un autre périphérique audio :

Pour écouter un autre périphérique audio :

- 1 Vérifier que l'appareil est éteint.
- 2 Brancher une extrémité du câble d'entrée ligne auxiliaire (non fourni) sur la prise d'entrée ligne (**Line-in**) située à l'arrière de la minichaîne.

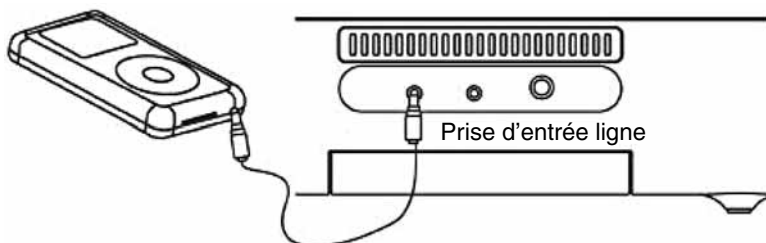



- 3 Brancher l'autre extrémité du câble sur la prise de sortie ligne (**Line-out**) du périphérique audio.
- 4 Mettre la minichaîne sous tension.
- 5 Appuyer une ou plusieurs fois sur la touche **FUNCTION** (Fonction) jusqu'à ce que **Line-in** s'affiche sur l'écran.
- 6 Utiliser les commandes du périphérique audio pour contrôler la lecture.

Fonctionnement de la minichaîne portative

Fonctionnement de la radio

Pour utiliser la radio :

- 1 Appuyer sur la touche  (Attente/marche) pour mettre la minichaîne en marche.
- 2 Appuyer plusieurs fois sur **FUNCTION** (Fonction) pour sélectionner la bande radio souhaitée (AM ou FM).
- 3 Appuyer sur **SKIP/TUNE UP** (Saut/Syntonisation croissante) ou **SKIP/TUNE DOWN** (Saut/Syntonisation décroissante) pour syntoniser la radio vers le haut ou le bas et sélectionner la station souhaitée. Quand un signal FM fort est capté, **Stereo** (Stéréo) s'affiche à l'écran.
- 4 Régler le volume sonore à un niveau confortable en appuyant sur **VOLUME UP** (Augmentation du volume) ou **VOLUME DOWN** (Diminution du volume).
- 5 Pour rechercher des stations de fréquence supérieure ou inférieure, maintenir appuyée la touche **SKIP/TUNE UP** ou **SKIP/TUNE DOWN** pendant une seconde. La radio syntonise automatiquement la station suivante.
- 6 Appuyer sur la touche  (Attente/marche) pour mettre la minichaîne en marche.

Pour améliorer la réception :

- Pour une réception FM, dérouler et déployer l'antenne FM. Il peut être nécessaire de repositionner l'antenne pour obtenir une meilleure réception.
- Pour une réception AM, faire pivoter légèrement l'appareil jusqu'à ce que la réception s'améliore.
- Déplacer l'adaptateur d'alimentation CA à une distance de 3 pieds (91 cm) de l'appareil pour éviter les interférences radio.

Pour préréglager les stations :

- 1 Appuyer sur la touche  (Attente/marche) pour mettre la minichaîne en marche.
- 2 Appuyer plusieurs fois sur **FUNCTION** (Fonction) pour sélectionner la bande radio souhaitée (AM ou FM).
- 3 Appuyer sur **SKIP/TUNE UP** (Saut/Syntonisation croissante) ou **SKIP/TUNE DOWN** (Saut/Syntonisation décroissante) pour syntoniser la radio vers le haut ou le bas et sélectionner la station souhaitée.
- 4 Pour la mémoriser comme station préréglée, appuyer sur la touche **MEMORY** (Mémoire). « P-01 » clignote sur l'affichage.
- 5 Appuyer sur **SKIP/TUNE UP** (Saut/Syntonisation croissante) ou **SKIP/TUNE DOWN** (Saut/Syntonisation décroissante) pour sélectionner le numéro préréglé souhaité (P01 à P10).
- 6 Appuyer de nouveau sur la touche **MEMORY** (Mémoire) pour la mémoriser comme station préréglée.
- 7 Répéter les étapes 3 à 5 pour mémoriser jusqu'à 10 stations AM et 10 stations FM préréglées.
- 8 Pour sélectionner une station préréglée, appuyer plusieurs fois brièvement sur **PRESET/PLAY** (Préréglé/Lecture) jusqu'à la station souhaitée.

Lecture de CD

Il est possible de lire des CD audio, des CD-R et des CD-RW.

Attention

Ne pas essayer de lire des DVD, des VCD ou des CD de données. Cela pourrait endommager l'appareil.

Pour lire les CD :

- 1 Appuyer sur la touche  (Attente/marche) pour mettre la minichaîne en marche.
- 2 Appuyer dans la zone **OPEN/CLOSE** (Ouvrir/Fermer) du couvercle du CD pour ouvrir le compartiment.
- 3 Insérer le CD, étiquette tournée vers le haut.
- 4 Appuyer dans la zone **OPEN/CLOSE** (Ouvrir/Fermer) du couvercle du CD pour fermer le compartiment. Le nombre total de pistes s'affiche.
- 5 Appuyer sur **PLAY/PAUSE** (Lecture/Pause) pour commencer la lecture. La piste en cours s'affiche. Le CD s'arrête quand la lecture est terminée.

- 6 Appuyer sur **STOP** (Arrêt) pour arrêter le CD avant la fin.

Remarques

Si un CD est inséré incorrectement, s'il est sale, endommagé ou si aucun disque n'est inséré, l'écran affiche **NO** (pas de disque).

Pour éviter d'endommager le CD, ne jamais ouvrir le compartiment alors que le CD est en train de tourner et ne jamais toucher la lentille de lecture.

Ne pas utiliser la poignée de transport avec un CD en cours de lecture. Le lecteur de CD ne doit être utilisé que sur une surface stable.

L'appareil peut lire des CD standard et des CD de 3 po (7,6 cm).

Pour arrêter momentanément la lecture d'un CD :

- 1 Appuyer sur **PLAY/PAUSE** (Lecture/Pause). La lecture s'arrête mais le CD continue de tourner et l'icône lecture clignote sur l'affichage.
- 2 Appuyer de nouveau sur **PLAY/PAUSE** (Lecture/Pause) pour revenir au mode de lecture normal.

Pour répéter une piste :

- 1 Appuyer sur **PRESET/PLAY MODE** (Mode Préréglé/Lecture) quand l'appareil est en mode play/pause (lecture/pause). **Repeat** (Répéter) s'affiche à l'écran.
- 2 Pour répéter une autre piste, appuyer sur **SKIP/TUNING UP** (Saut/Syntonisation croissante) ou **SKIP/TUNING DOWN** (Saut/Syntonisation décroissante).
- 3 Pour annuler la lecture en boucle d'une seule piste, appuyer quatre fois sur **PRESET/PLAY MODE** (Mode Préréglé/Lecture)

Pour tout répéter sur le disque :

- 1 Appuyer deux fois sur **PRESET/PLAY MODE** (Mode Préréglé/Lecture) quand l'appareil est en mode play/pause (lecture/pause). **Repeat All** (Tout répéter) s'affiche et toutes les pistes sont répétées en continu.
- 2 Pour annuler la lecture répétée, appuyer sur **PRESET/PLAY MODE** jusqu'à ce que le témoin de répétition ne soit plus affiché.

Pour lire les pistes d'un CD en mode aléatoire :

- 1 Appuyer trois fois sur **PRESET/PLAY MODE** (Mode Préréglé/Lecture) quand l'appareil est en mode lecture/pause (play/pause mode). **Random** (Aléatoire) s'affiche et les pistes du CD sont reproduites de façon aléatoire.
- 2 Pour annuler la lecture aléatoire, appuyer sur **PRESET/PLAY MODE** jusqu'à la disparition du témoin de lecture aléatoire de l'affichage.

Pour reproduire l'introduction de toutes les pistes du disque :

- 1 Appuyer quatre fois sur **PRESET/PLAY MODE** (Mode Préréglé/ Lecture) quand l'appareil est en mode play/pause (lecture/pause). **Intro** (Introduction) s'affiche et les premières 10 secondes de toutes les pistes sont reproduites.
- 2 Pour annuler la lecture de l'introduction, appuyer sur **PRESET/ PLAY MODE** jusqu'à la disparition de l'affichage du témoin de lecture de l'introduction.

Sélection de l'égalisation sonore

Pour modifier l'égalisation sonore :

- 1 Appuyer sur **SOUND** (Son) pour sélectionner l'égalisation sonore souhaitée. Sélectionner l'une des options pré réglées suivantes : **JAZZ, POP, CLASSIC (Classique), ROCK** ou **FLAT** (ni égalisation ni affichage).
- 2 Appuyer brièvement sur **BASS/TREBLE** (Graves/Aigus), puis appuyer sur **SKIP/TUNING UP** (Saut/Syntonisation croissante) ou **SKIP/TUNING DOWN** (Saut/Syntonisation décroissante) pour régler le niveau des graves et des aigus. Le témoin des graves et des aigus s'affiche.

Utilisation d'un iPod^{MD} avec cette minichaîne

Pour écouter l'iPod^{MD} :

- 1 Vérifier que l'iPod^{MD} et l'adaptateur correct pour iPod^{MD} sont installés sur la minichaîne.
- 2 Mettre la minichaîne sous tension.
- 3 Appuyer sur **PLAY/PAUSE** (Lecture/Pause) pour commencer la lecture.
- 4 Régler le volume sonore à un niveau confortable en appuyant sur **VOLUME UP** (Augmentation du volume) ou **VOLUME DOWN** (Diminution du volume).

Remarques



Le volume est réglé par défaut sur 6. Si le réglage du volume est modifié et que la minichaîne est ensuite éteinte puis rallumée, l'appareil reviendra au niveau de volume par défaut (6).

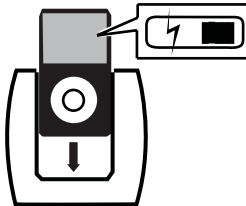

- 5 Appuyer sur **SKIP/TUNE UP** (Saut/Syntonisation croissante) ou **SKIP/TUNE DOWN** (Saut/Syntonisation décroissante) pour aller au début de la piste actuelle, précédente ou suivante.

Pour charger la batterie de l'iPod^{MD} :

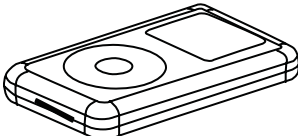
- 1 Vérifier que l'adaptateur pour iPod^{MD} correct est installé dans la station d'accueil pour iPod^{MD} de la minichaîne.
- 2 Mettre l'iPod^{MD} sous tension.
- 3 Insérer l'iPod^{MD}. Le témoin de charge de la batterie s'affiche sur l'écran de l'iPod^{MD}.

**Adaptateurs pour iPod^{MD}**

iPod ^{MD}	Type	Mémoire	Station d'accueil universelle n°
	iPod ^{MD} mini	4 et 6 Go	3
	iPod ^{MD} de quatrième génération	20 Go/U2 - Édition spéciale	4
		20 Go	5
	iPod ^{MD} photo/ iPod ^{MD} avec affichage couleur	20 Go	6
		30 Go U2 - Édition spéciale	
		40 et 60 Go	7

iPod ^{MD}	Type	Mémoire	Station d'accueil universelle n°
	iPod ^{MD} nano de première et deuxième génération	2 et 4 Go	Utiliser la station Universal Dock fournie avec l'iPod ^{MD} .
	iPod ^{MD} de cinquième génération (avec vidéo)	30 Go 60 et 80 Go	

Remarque

Les cinq adaptateurs iPod^{MD} fournis avec l'appareil sont uniquement destinés à être utilisés avec cette minichaîne. Ce ne sont pas des stations Universal Dock.

Le numéro de la station d'accueil universelle est indiqué sur l'avant de chaque station (voir l'illustration suivante).

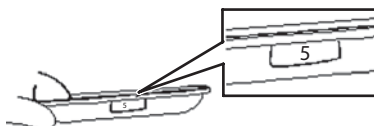

Pour retirer l'iPod^{MD} de la minichaîne, extraire l'adaptateur pour iPod^{MD} avec les doigts, tel qu'illustré.

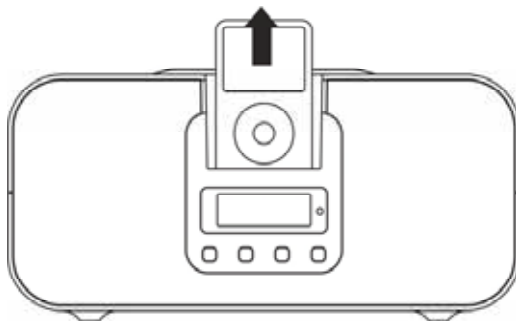

Problèmes et solutions

Attention

L'utilisateur ne doit pas essayer de réparer lui-même cette minichaîne. Cela annulerait la garantie.

Problème	Cause éventuelle	Solution
Impossible de lire le CD.	Le CD n'est pas inséré ou n'est pas inséré correctement.	Insérer un CD avec l'étiquette vers le haut.
Le CD saute pendant la lecture.	Le CD est sale ou rayé.	Essuyer le CD avec un chiffon ou utiliser un autre CD.
Bruit ou son déformé lors de l'écoute d'émissions de radio AM ou FM.	FM – L'antenne n'est pas déployée.	Déployer l'antenne FM.
	AM – L'appareil n'est pas positionné correctement.	Faire pivoter l'appareil jusqu'à l'obtention d'une meilleure réception.
Pas de son.	La commande du volume est au minimum.	Augmenter le volume.
	L'adaptateur d'alimentation CA est débranché.	Brancher l'adaptateur d'alimentation CA et appuyer sur  (Standby/on [Attente/marche]) pour mettre l'appareil en marche.
	Pas de piles, piles mortes ou les piles ne sont pas installées correctement.	Vérifier que des piles neuves ont été utilisées et qu'elles sont installées correctement.
Pas de son en mode iPod ^{MD}	L'iPod n'est pas correctement connecté.	Vérifier que la connexion est faite correctement.
	La minichaîne n'est pas en mode iPod ^{MD} .	Appuyer sur FUNCTION (Fonction) pour sélectionner le mode iPod^{MD} .
La batterie de l'iPod ^{MD} ne se recharge pas	L'adaptateur d'alimentation CA n'est pas branché.	Brancher l'adaptateur d'alimentation CA.

Entretien

Soins et manipulation des disques

Manipulation des disques

Ne pas toucher le côté lecture du disque. Saisir le disque par les bords afin de ne pas maculer la surface du disque d'empreintes digitales. Ne jamais coller du papier ou du ruban sur le disque.

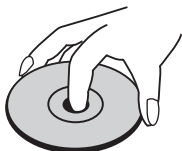

Rangement des disques

Après lecture, ranger le disque dans son boîtier. Ne pas exposer le disque à la lumière directe du soleil ou d'autres sources de chaleur et ne jamais le laisser dans une voiture garée en plein soleil.

Nettoyage des disques

Des empreintes digitales et de la poussière sur un disque sont sources de son médiocre et déformé. Nettoyer le disque avec un chiffon propre avant de l'utiliser. Essuyer le disque en partant du centre vers l'extérieur.



Ne pas utiliser des solvants puissants comme l'alcool, le benzène, les diluants, les nettoyeurs disponibles dans le commerce ou les vaporisateurs antistatiques destinés aux anciens disques en vinyle.

Nettoyage de la minichaîne

Afin de réduire les risques d'incendie et de choc électrique, débrancher l'appareil de la source d'alimentation CA avant de procéder au nettoyage.

Les surfaces de l'appareil peuvent être nettoyées avec un chiffon à poussière et entretenues comme tout autre meuble. Prendre des précautions pour nettoyer et essuyer les pièces en plastique.

Le cas échéant, utiliser un chiffon humide et du savon doux pour nettoyer le panneau avant.

Avis juridiques

FCC article 15

Ce dispositif est conforme à l'article 15 du règlement de la FCC. Son utilisation est soumise aux deux conditions suivantes : (1) cet appareil ne doit pas provoquer d'interférences préjudiciables, et (2) il doit accepter toute interférence reçue, y compris celles risquant d'engendrer un fonctionnement indésirable.

Cet équipement a été mis à l'essai et déclaré conforme aux limites prévues pour un appareil numérique de classe B, définies dans la section 15 du règlement de la FCC. Ces limites ont été établies pour fournir une protection raisonnable contre les interférences préjudiciables lors d'une installation résidentielle. Cet équipement génère, utilise et diffuse des ondes radio et, s'il n'est pas installé et utilisé conformément aux instructions dont il fait l'objet, il peut provoquer des interférences préjudiciables aux communications radio. Cependant, il n'est pas possible de garantir qu'aucune interférence ne se produira pour une installation particulière. Si cet équipement produit des interférences préjudiciables lors de réceptions radio ou télévisées, qui peuvent être détectées en éteignant puis en rallumant l'appareil, essayer de corriger l'interférence au moyen de l'une ou de plusieurs des mesures suivantes :

- Réorienter ou déplacer l'antenne réceptrice.
- Augmenter la distance entre l'équipement et le récepteur.
- Brancher l'équipement sur la prise électrique d'un circuit différent de celui auquel le récepteur est relié.
- Contacter le revendeur ou un technicien qualifié pour toute assistance.

Garantie limitée de 90 jours

Insignia Products (« Insignia ») garantit au premier acheteur de ce **NS-B3112** neuf (« Produit »), qu'il est exempt de vices de fabrication et de main-d'œuvre à l'origine, pour une période de 90 jours à partir de la date d'achat du Produit (« Période de garantie »). Ce Produit doit avoir été acheté chez un revendeur agréé des produits de la marque Insignia et emballé avec cette déclaration de garantie. Cette garantie ne couvre pas les Produits remis à neuf. Les conditions de la présente garantie s'appliquent à tout Produit pour lequel Insignia est notifié pendant la Période de garantie, d'un vice couvert par cette garantie qui nécessite une réparation.

Quelle est la durée de la couverture?

La Période de garantie dure 90 jours à compter de la date d'achat de ce Produit. La date d'achat est imprimée sur le reçu fourni avec le Produit.

Que couvre cette garantie?

Pendant la Période de garantie, si un vice de matériau ou de main-d'œuvre d'origine est détecté sur le Produit par un service de réparation agréé par Insignia ou le personnel du magasin, Insignia (à sa seule discrétion) : (1) réparera le Produit en utilisant des pièces détachées neuves ou remises à neuf; ou (2) remplacera le Produit par un produit ou des pièces neuves ou remises à neuf de qualité comparable. Les produits et pièces remplacés au titre de cette garantie deviennent la propriété d'Insignia et ne sont pas retournés à l'acheteur. Si les Produits ou pièces nécessitent une réparation après l'expiration de la Période de garantie, l'acheteur devra payer tous les frais de main-d'œuvre et les pièces. Cette garantie reste en vigueur tant que l'acheteur reste propriétaire du Produit Insignia pendant la Période de garantie. La garantie prend fin si le Produit est revendu ou transféré d'une quelconque façon que ce soit à tout autre propriétaire.

Comment obtenir une réparation sous garantie?

Si le Produit a été acheté chez un détaillant, le rapporter accompagné du reçu original chez ce détaillant. Prendre soin de remettre le Produit dans son emballage d'origine ou dans un emballage qui procure la même qualité de protection que celui d'origine. Si le Produit a été acheté en ligne, l'expédier accompagné du reçu original à l'adresse indiquée sur le site Web. Prendre soin de remettre le Produit dans son emballage d'origine ou dans un emballage qui procure la même qualité de protection que celui d'origine.

Pour obtenir le service de la garantie à domicile pour un téléviseur avec écran de 25 po ou plus, appeler le 1-888-BESTBUY. L'assistance technique établira un diagnostic et corrigera le problème au téléphone ou enverra un technicien agréé par Insignia pour la réparation à domicile.

Où cette garantie s'applique-t-elle?

Cette garantie ne s'applique qu'à l'acheteur original du produit aux États-Unis et au Canada.

Ce qui n'est pas couvert par cette garantie limitée

La présente garantie ne couvre pas :

- la formation du client;
- l'installation;
- les réglages de configuration;
- les dommages esthétiques;
- les dommages résultants de catastrophes naturelles telles que la foudre;

- les accidents;
- une utilisation inadaptée;
- une manipulation abusive;
- la négligence;
- une utilisation commerciale;
- la modification de tout ou partie du Produit, y compris l'antenne;
- un écran plasma endommagé par les images fixes (sans mouvement) qui restent affichées pendant de longues périodes (rémanentes).

La présente garantie ne couvre pas non plus :

- les dommages ayant pour origine une utilisation ou une maintenance défectueuse;
- la connexion à une source électrique dont la tension est inadéquate;
- toute réparation effectuée par quiconque autre qu'un service de réparation agréé par Insignia pour la réparation du Produit;
- les produits vendus en l'état ou hors service;
- les consommables tels que les fusibles ou les piles;
- les produits dont le numéro de série usine a été altéré ou enlevé.

LA RÉPARATION OU LE REMPLACEMENT, TELS QU'OFFERTS PAR LA PRÉSENTE GARANTIE, CONSTITUENT LE SEUL RECOURS DE L'ACHETEUR. INSIGNIA NE SAURAIT ÊTRE TENU POUR RESPONSABLE DE DOMMAGES ACCESSOIRES OU CONSÉCUTIFS, RÉSULTANT DE L'INEXÉCUTION D'UNE GARANTIE EXPRESSE OU IMPLICITE SUR CE PRODUIT, Y COMPRIS, SANS S'Y LIMITER, LA PERTE DE DONNÉES, L'IMPOSSIBILITÉ D'UTILISER LE PRODUIT, L'INTERRUPTION D'ACTIVITÉ OU LA PERTE DE PROFITS. INSIGNIA PRODUCTS N'OCTROIE AUCUNE AUTRE GARANTIE EXPRESSE RELATIVE À CE PRODUIT; TOUTES LES GARANTIES EXPRESSES OU IMPLICITES POUR CE PRODUIT, Y COMPRIS MAIS SANS LIMITATION, TOUTE GARANTIE DE QUALITÉ MARCHANDE, D'ADÉQUATION À UN BUT PARTICULIER, SONT LIMITÉES À LA PÉRIODE DE GARANTIE APPLICABLE TELLE QUE DÉCRITE CI-DESSUS ET AUCUNE GARANTIE EXPRESSE OU IMPLICITE NE S'APPLIQUERA APRÈS LA PÉRIODE DE GARANTIE. CERTAINS ÉTATS ET PROVINCES NE RECONNAISSENT PAS LES LIMITATIONS DE LA DURÉE DE VALIDITÉ DES GARANTIES IMPLICITES. PAR CONSÉQUENT, LES LIMITATIONS SUSMENTIONNÉES PEUVENT NE PAS S'APPLIQUER À L'ACHETEUR ORIGINAL. LA PRÉSENTE GARANTIE DONNE À L'ACHETEUR DES GARANTIES JURIDIQUES SPÉCIFIQUES; IL PEUT AUSSI BÉNÉFICIER D'AUTRES GARANTIES QUI VARIENT D'UN ÉTAT OU D'UNE PROVINCE À L'AUTRE.

Pour contacter Insignia :

Pour le service à la clientèle, appeler le 1-877-467-4289
www.insignia-products.com

Distribué par Best Buy Purchasing, LLC
Dynex, 7601 Penn Avenue South, Richfield, Minnesota, É.-U. 55423-3645
© 2008 Best Buy Enterprise Services, Inc.

Tous droits réservés. INSIGNIA est une marque de commerce de Best Buy Enterprise Services, Inc. déposée dans certains pays. Tous les autres produits et noms de marques sont des marques de commerce appartenant à leurs propriétaires respectifs.

Insignia NS-B3112 Boombox con base de acoplamiento para iPod®

Contenido

Bienvenido	47
Información de seguridad	47
Características	50
Preparación de su boombox	56
Uso de su boombox	59
Localización y corrección de fallas	66
Mantenimiento	67
Avisos legales	68
Garantía limitada de 90 días	69

Bienvenido

Felicitaciones por su compra de un producto de alta calidad de Insignia. Su NS-B3112 representa el más moderno diseño de boombox, y está concebido para brindar un rendimiento confiable y sin problemas.

Información de seguridad

Para evitar el peligro de incendio o choque eléctrico, no conecte el cable de alimentación en un cable de extensión, receptáculo, ni con otro tipo de tomacorriente, ya que las clavijas deben quedar completamente insertadas para evitar su exposición. Para reducir el riesgo de incendio o choque eléctrico, no exponga este boombox a la lluvia o la humedad.

	<p>CAUTION</p> <p>RISK OF ELECTRIC SHOCK</p> <p>DO NOT OPEN</p>	
<p>CUIDADO: Para evitar el riesgo de choque eléctrico, no retire la cubierta (o parte posterior). En su interior hay piezas que no debe manipular el usuario. Para las reparaciones, póngase en contacto con personal de servicio calificado.</p>		

Protectores contra sobretensión:

Le recomendamos que utilice un protector contra sobretensión cuando use el adaptador de CA con este boombox. Los daños causados por relámpagos y sobretensión NO ESTÁN cubiertos por la garantía de este producto.



La figura de relámpago que termina en punta de flecha dentro de un triángulo tiene por finalidad alertarle de la presencia de voltaje peligroso sin aislamiento en el interior de su boombox que podría tener potencia suficiente para constituir riesgo de choque eléctrico para las personas.



El signo de admiración dentro de un triángulo tiene por finalidad alertarle de la presencia de instrucciones importantes de operación y mantenimiento (servicio) en la literatura que se incluye con su boombox.

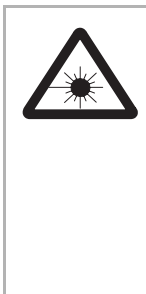

Su boombox utiliza un láser Clase 1 para leer discos compactos. Este boombox está equipado con interruptores de seguridad para evitar la exposición cuando la puerta del CD está abierta y se han vencido los seguros. Hay radiación de láser invisible presente cuando la bandeja del CD está abierta y han fallado o se han vencido los seguros. Evite la exposición directa al rayo láser en todo momento. No trate de vencer ni cancelar los seguros.

Advertencia

Para reducir el riesgo de incendio o choque eléctrico, no exponga su boombox a la lluvia o la humedad.

Advertencia

Cualquier uso de los controles o un ajuste en los procedimientos diferente a los especificados en el presente puede resultar en radiación peligrosa.

Cuidado

Cualquier cambio o modificación a su sistema de audio, que no esté aprobado expresamente por Insignia o sus centros autorizados, pueden cancelar su autoridad para operar su sistema de audio.

Cuidado

Su boombox no debe de ser expuesto al agua (goteo o salpicaduras), y ningún objeto lleno de líquido, como por ejemplo vasijas, deberá ser colocado sobre la unidad.

Lea las instrucciones

Lea todas las instrucciones de seguridad y operación antes de usar su boombox.

Guarde las instrucciones

Conserve las instrucciones de seguridad y operación para referencia futura.

Siga las advertencias y las instrucciones

Preste atención a todas las advertencias sobre su boombox y las instrucciones de operación. Siga todas las instrucciones de operación y uso.

Conexión a tierra o polarización

No anule el propósito de seguridad del enchufe con polarización o con conexión a tierra. Un enchufe polarizado tiene dos clavijas planas, una más ancha que la otra. Un enchufe de conexión a tierra tiene dos clavijas y un conector de tierra. La clavija ancha o conector de tierra se proporcionan para su seguridad. Si el enchufe no entra, solicite a un electricista que cambie el tomacorriente obsoleto.

Ubicación

Cuando coloque su boombox sobre acabado barnizado o natural, proteja el mueble con un paño u otro material protector.

Evite la exposición directa a la luz solar, temperaturas extremas y humedad.

Ventilación

Las ranuras y aberturas en el gabinete y en la parte posterior o en la base se proporcionan con fines de ventilación, operación confiable y protección contra sobrecalentamiento. Estas aberturas no se deben bloquear ni cubrir. No cubra las aberturas al colocar su boombox sobre una cama, sofá, alfombra, o cualquier otra superficie parecida.

Agua y humedad

No use su boombox cerca del agua. Por ejemplo, no lo use cerca de una bañera, lavabo, fregadero de cocina o lavadero, en un sótano mojado o cerca de una piscina.

No exponga el boombox a salpicaduras o goteo. No coloque objetos que contienen líquidos, como por ejemplo un florero, sobre la parte superior de su boombox.

El adaptador de alimentación de CA se usa como dispositivo de desconexión. Debe permanecer preparado para utilizarse y no se debe obstruir durante el uso. Para desconectar completamente la alimentación, desenchufe completamente el adaptador de alimentación de CA del tomacorriente.

La placa de marca del adaptador de CA se encuentra en la parte inferior del adaptador.

Características

Contenido de la caja:

- Boombox
- Adaptador de alimentación de CA
- *Guía del usuario*
- Adaptadores para iPod® (5)

Panel superior

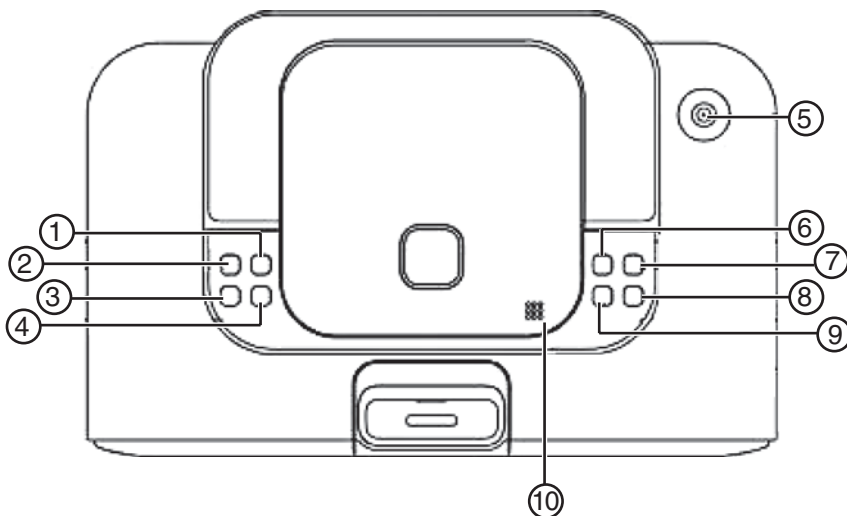

#	Descripción	Función
1	Botón DETENER	Permite detener la reproducción del CD.

#	Descripción	Función
2	Botón de REPRODUCIR/ PAUSAR	Permite comenzar a reproducir un CD o su iPod® cuando su iPod® está conectado al boombox. Presione de nuevo el botón para pausar la reproducción.
3	Botón de SALTAR/ SINTONIZAR ABAJO	En el modo de radio, permite sintonizar o escanear su boombox a una frecuencia inferior. En el modo de CD o iPod®, permite saltar a la siguiente pista.
4	Botón de SALTAR/ SINTONIZAR ARRIBA	En el modo de radio, permite sintonizar o escanear su boombox a una frecuencia superior. En el modo de CD o iPod®, permite saltar a la siguiente pista.
5	Antena de FM	Antena telescópica para mejorar la recepción de FM
6	Botón de FUNCIÓN	Permite seleccionar la función de su boombox. Las opciones incluyen AM , FM , CD , iPod® , o Line-in (Entrada de línea).
7	 Botón de Suspensión/ Encendido	Permite encender su boombox. Presione de nuevo para volver a poner el boombox en el modo de suspensión.
8	Botón para subir el volumen	Permite subir el volumen.
9	Botón para bajar el volumen	Permite bajar el volumen.
10	Compartimiento de CD	Coloque un CD con el lado de la etiqueta hacia arriba en este compartimiento para comenzar a reproducir.

Panel frontal

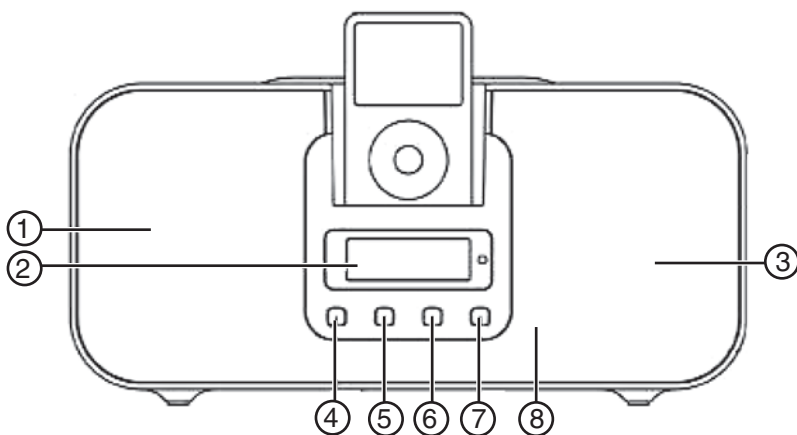

#	Descripción	Función
1	Altavoz izquierdo	Produce el sonido del canal estéreo izquierdo.
2	Pantalla LCD	Provee información sobre las funciones de radio y CD.
3	Altavoz derecho	Produce el sonido del canal estéreo derecho.
4	Botón de GRAVES/ AGUDOS	Presione repetidamente para ajustar el ajuste de los graves y agudos de su boombox. Los ajustes se almacenarán y se mostrarán en el indicador de graves o agudos en la pantalla (en la parte frontal del boombox).
5	Botón de SONIDO	Permite seleccionar un ajuste de ecualización de sonido predefinido. Las opciones incluyen JAZZ , POP , CLASSIC (Clásica) , ROCK , o FLAT [Normal] (sin ecualización ni visualización).
6	Botón de ESTACIÓN PREDEFINIDA/MODO DE REPRODUCCIÓN	En el modo de radio, permite sintonizar una estación predefinida. En el modo de reproducción de CD, permite alternar entre las opciones de repetir, reproducción aleatoria o introductoria.
7	Botón de memoria (MEMORY)	En el modo de radio, permite sintonizar una estación predefinida.
8	Sensor del control remoto	Recibe las señales infrarrojas del control remoto. No se debe obstruir.

Panel posterior

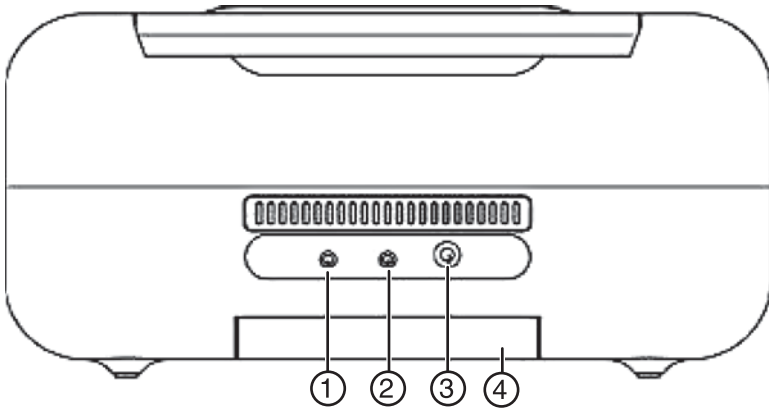

#	Descripción	Función
1	Toma de entrada de línea	Conecte un cable de una fuente de audio externa en esta toma de entrada para escuchar el sonido a través de su boombox.
2	Toma de auriculares	Conecte auriculares a esta toma.
3	Toma de la entrada de CC	Inserte aquí el conector pequeño del adaptador de alimentación de CA.
4	Compartimiento de las pilas	Inserte ocho (8) pilas tamaño "C" en este compartimiento.

Control remoto

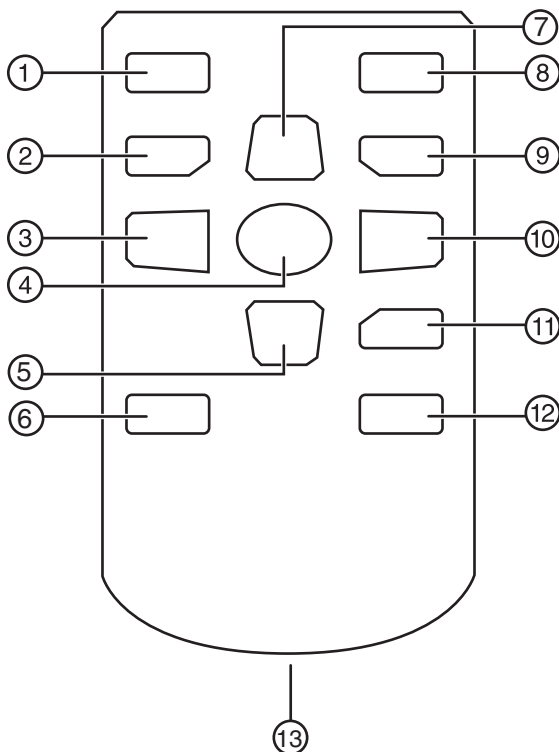

#	Descripción	Función
1	 Suspensión/Encendido	Permite encender el boombox. Presione de nuevo para volver a poner el boombox en el modo de suspensión.
2	Botón de memoria (MEMORY)	En el modo de radio, permite sintonizar una estación predefinida.
3	SALTAR/SINTONIZAR ABAJO	En el modo de radio, permite sintonizar o escanear su boombox a una frecuencia inferior. En el modo de CD o iPod®, permite saltar a la pista anterior.
4	REPRODUCIR/PAUSAR	Permite comenzar la reproducción. Presione de nuevo para pausar la reproducción. Presione de nuevo para reanudar la reproducción.
5	BAJAR VOLUMEN	Permite bajar el volumen del boombox.

#	Descripción	Función
6	GRAVES/AGUDOS	Presione repetidamente para ajustar el ajuste de los graves y agudos de su boombox. Los ajustes se almacenarán y se mostrarán en el indicador de graves o agudos en la pantalla (en la parte frontal del boombox).
7	SUBIR VOLUMEN	Permite subir el volumen de su boombox.
8	Botón de FUNCIÓN	Permite seleccionar entre AM , FM , iPod® , CD , o Line-in (Entrada de línea).
9	ESTACIÓN PREDEFINIDA/ MODO DE REPRODUCCIÓN	En el modo de radio, permite sintonizar una estación predefinida. En el modo de reproducción de CD, permite alternar entre las opciones de repetir, reproducción aleatoria o introductoria.
10	SALTAR/SINTONIZAR ARRIBA	En el modo de radio, permite sintonizar o escanear su boombox a una frecuencia superior. En el modo de CD o iPod®, permite saltar a la siguiente pista.
11	DETENER	Permite detener la reproducción.
12	SONIDO	Permite seleccionar un ajuste de ecualización de sonido predefinido. Las opciones incluyen JAZZ , POP , CLASSIC (Clásica) , ROCK , o FLAT [Normal] (sin ecualización ni visualización).
13	Compartimiento de las pilas	Ábralo para insertar o cambiar las pilas.

Instalación de la pila del control remoto

Para instalar la pila del control remoto:

- 1 Remueva el portapila del control remoto.

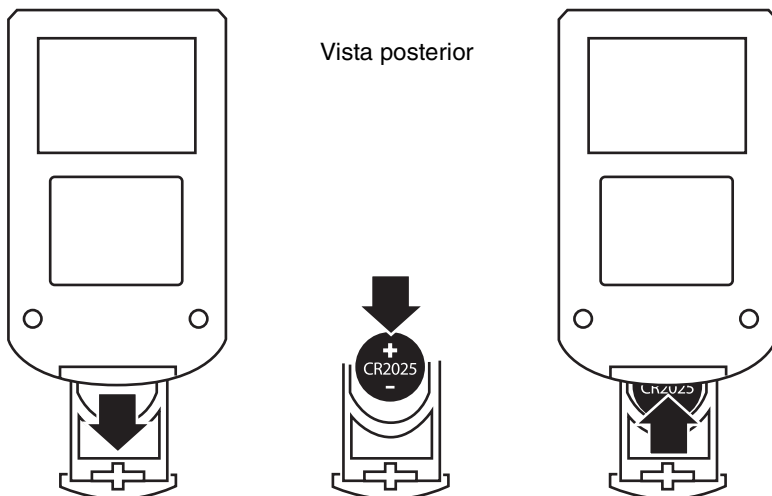

- 2 Inserte una pila CR2025 en el portapila con el lado positivo (+) hacia arriba.
- 3 Deslice el portapila de regreso en el control remoto.

Notas

Los químicos de las pila pueden causar sarpullido. Si la pila se derrama, limpie el compartimiento de la pila con un paño. Si los químicos tocan su piel, lávese inmediatamente. Retire la pila si el control remoto no se va a usar por un período de tiempo extendido.

Preparación de su boombox

Uso del adaptador de alimentación de CA

Para usar el adaptador de alimentación de CA:

- 1 Asegúrese de que el voltaje de su fuente de alimentación de CA local sea el mismo que el indicado en la placa ubicada en el adaptador de alimentación de CA. Si no lo es, consulte con su vendedor o centro de servicio.
- 2 Inserte el conector pequeño al final del adaptador de alimentación de CA en la toma de entrada CC (**DC IN**) en la parte posterior de su boombox.

- 3 Enchufe el enchufe de alimentación de CA en un tomacorriente de pared.

Cuidado

Para proteger su boombox durante las tormentas eléctricas fuertes, desenchufe el adaptador de alimentación de CA del tomacorriente.

Nota

Sólo use el adaptador de alimentación de CA suministrado que tenga las siguientes especificaciones: CC = 12 V, 2A



Desenchufe el enchufe de CC y el adaptador cuando no se esté utilizando.

Cuando se usa el adaptador de CA, las pilas se desconectan automáticamente.

Instalación de las pilas

Para instalar las pilas:

- 1 Voltee su boombox, abra y remueva la puerta del compartimiento de las pilas.

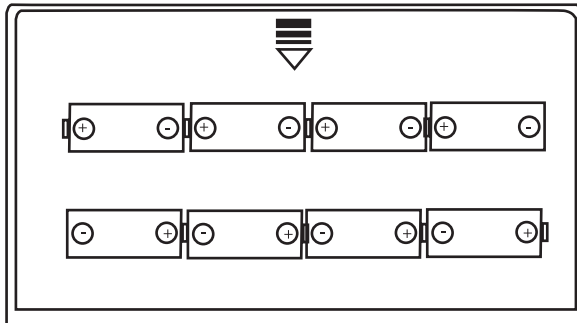

- 2 Inserte ocho (8) pilas tamaño "C" en el compartimiento de las pilas. Verifique que los símbolos + y - en las pilas correspondan con los símbolos + y - en el compartimiento de las pilas.
- 3 Reinstale y cierre la puerta del compartimiento de las pilas y vuelva a colocar su boombox a la posición vertical.

Nota

Para que el boombox funcione con pilas, el adaptador de alimentación de CA debe estar desconectado de la toma de entrada de CC (DC IN) en la parte posterior del boombox.

Cuando el indicador de batería  aparezca en la pantalla, necesitará reemplazar las pilas.

Cuidado

Siga estas precauciones cuando use pilas en este dispositivo:

- Use sólo el tamaño y tipo de pilas especificados.
- Cuando instale las pilas, asegúrese de observar la polaridad correcta según lo indicado el compartimiento de las pilas. Si invierte las pilas puede causar daño a su boombox.
- No combine diferentes tipos de pilas (por ej., alcalinas, recargables y carbón-zinc), ni tampoco pilas usadas con nuevas.
- Si su boombox no se usará por un periodo de tiempo extendido, se deben extraer las pilas para evitar daños o lesiones causadas por el posible derrame del ácido de las mismas.
- No intente recargar pilas que no están diseñadas para ser recargadas, ya que pueden sobrecalentarse y reventarse. (Siga las instrucciones del fabricante de las pilas).
- No tire las pilas al fuego. Deseche las pilas usadas como si fueran residuos peligrosos.

Conexión de los auriculares

Para conectar los auriculares:

- Conecte los auriculares (no incluidos) en la toma para auriculares al frente de la unidad.

Cuidado

La acción de escuchar música con el volumen demasiado alto puede dañar sus oídos. Antes de conectar los auriculares, baje el volumen. Después de ponerse los auriculares, aumente gradualmente el volumen a un nivel cómodo.

Conexión de un iPod® a su boombox

Puede conectar un iPod® (no incluido) en su boombox para escuchar las canciones almacenadas en su iPod®.

Para conectar un iPod® a su boombox:

- 1 Asegúrese de que su boombox esté apagado.
- 2 Seleccione el adaptador para iPod® apropiado (el número de la base de acoplamiento universal se muestra en la parte frontal del adaptador, según se muestra en "Adaptadores para iPod®" en la página 64) para su iPod®.
- 3 Inserte su iPod® en el adaptador para iPod® e inserte el adaptador y su iPod® (con la pantalla orientada hacia afuera) en la base para iPod® al frente de su boombox.

Escuchando otro dispositivo de audio

Para escuchar otro dispositivo de audio:

- 1 Verifique que el boombox esté apagado
- 2 Conecte un extremo del cable de entrada de línea auxiliar (no incluido) en la toma de entrada de línea (**Line-in**) en la parte posterior de su boombox.

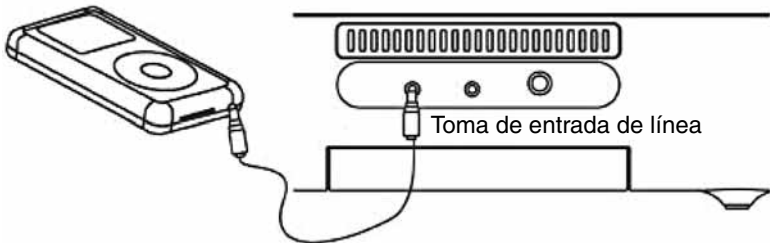



- 3 Enchufe el otro extremo del cable en la toma de salida de línea (**Line-out**) en el dispositivo de audio.
- 4 Encienda el boombox.
- 5 Presione el botón de función (**FUNCTION**) una o más veces hasta que el indicador **Line-in** aparezca en la pantalla.
- 6 Use los controles en el equipo de audio para controlar la reproducción.

Uso de su boombox

Escuchando radio

Para escuchar radio:

- 1 Presione  (Suspensión/Encendido) para encender el boombox.
- 2 Presione el botón de función (**FUNCTION**) repetidamente para seleccionar la banda de radio que desea escuchar (AM o FM).
- 3 Presione **SKIP/TUNE UP** (Saltar/Sintonizar arriba) o **SKIP/TUNE DOWN** (Saltar/Sintonizar abajo) para sintonizar el radio hacia arriba o abajo y seleccionar la estación deseada. Cuando se recibe una señal de FM estéreo fuerte, el indicador **Stereo** (Estéreo) aparecerá en la pantalla.
- 4 Ajuste el volumen a un nivel cómodo presionando ya sea el botón **VOLUME UP** (Subir volumen) o **VOLUME DOWN** (Bajar volumen).

- 5 Para escanear una frecuencia superior o inferior, mantenga presionado **SKIP/TUNE UP** (Saltar/Sintonizar arriba) o **SKIP/TUNE DOWN** (Saltar/Sintonizar abajo) por un segundo. El radio escanea automáticamente la siguiente estación.
- 6 Presione  (Suspensión/Encendido) para apagar el boombox.

Para mejorar la recepción:

- Para la recepción de FM, levante y extienda la antena de FM. Puede ser que necesite ajustar la posición de la antena para obtener la mejor recepción.
- Para la recepción de AM, gire su boombox ligeramente hasta que la recepción mejore.
- Aleje el adaptador de alimentación de CA a 3 pies de su boombox para reducir la interferencia a la recepción de radio.

Para usar las estaciones predefinidas:

- 1 Presione  (Suspensión/Encendido) para encender su boombox.
- 2 Presione el botón de función (**FUNCTION**) repetidamente para seleccionar la banda de radio que desea escuchar (AM o FM).
- 3 Presione **SKIP/TUNE UP** (Saltar/Sintonizar arriba) o **SKIP/TUNE DOWN** (Saltar/Sintonizar abajo) para sintonizar el radio hacia arriba o abajo y seleccionar la estación deseada.
- 4 Para guardar la estación como predefinida, presione el botón de memoria (**MEMORY**). El indicador "P-01" parpadeará en la pantalla.
- 5 Presione el botón de saltar/sintonizar arriba (**SKIP/TUNE UP**) o saltar/sintonizar abajo (**SKIP/TUNE DOWN**) para seleccionar el número predefinido (P01-P10) que desea.
- 6 Presione el botón de memoria (**MEMORY**) de nuevo para guardar la estación predefinida.
- 7 Repita los pasos 3 y 5 para guardar hasta 10 estaciones AM y 10 FM).
- 8 Para seleccionar una estación predefinida, presione brevemente el botón de estación predefinida/reproducir (**PRESET/MEMORY**) repetidamente hasta que alcance la estación deseada.

Reproducción de CDs

Puede reproducir audio CDs, CD-R y CD-RW.

Cuidado

No intente reproducir DVDs, VCDs, o CDs de datos. Se podría dañar la unidad.

Para reproducir CDs:

- 1 Presione  (Suspensión/Encendido) para encender el boombox.
- 2 Presione el área **OPEN/CLOSE** (Abrir/Cerrar) en la puerta del CD para abrir la cubierta.
- 3 Inserte un CD con la etiqueta hacia arriba.
- 4 Presione el área **OPEN/CLOSE** (Abrir/Cerrar) en la puerta del CD para cerrarla. El número total de pistas aparecerá en la pantalla.
- 5 Presione el botón de reproducir/pausar (**PLAY/PAUSE**) para comenzar la reproducción. La pista actual aparecerá en la pantalla. El CD se detiene cuando termina.
- 6 Presione el botón de detener (**STOP**) para detener el CD antes que termine.

Notas

Si se inserta un CD incorrectamente, está sucio, dañado o ni siquiera se encuentra presente, el indicador **NO** aparecerá en la pantalla.

Para prevenir daño al CD, nunca abra la puerta del CD mientras el CD está girando y nunca toque el lente.

No utilice la agarradera de transporte cuando se reproduzca un CD. El reproductor de CD se deberá usar únicamente sobre una superficie estable.

Su boombox con CD reproduce CDs de tamaño estándar y de 3".

Para pausar la reproducción de CD:

- 1 Presione el botón de reproducir/pausar (**PLAY/PAUSE**). La reproducción se detiene pero el CD continúa girando y el símbolo de reproducción parpadeará en la pantalla.
- 2 Presione de nuevo el botón de reproducir/pausar (**PLAY/PAUSE**) para reanudar la reproducción normal del CD.

Para repetir una pista:

- 1 Presione el botón de estación predefinida/modo de reproducción (**PRESET/PLAY MODE**) mientras se encuentra en el modo de reproducción/pausa. El indicador de repetir (**Repeat**) aparecerá en la pantalla.

- 2 Para repetir otra pista, presione el botón de saltar/sintonizar arriba (**SKIP/TUNING UP**) o saltar/sintonizar abajo (**SKIP/TUNING DOWN**).
- 3 Para cancelar la repetición de una sola pista, presione el botón de estación predefinida/modo de repetición (**PRESET/PLAY MODE**) cuatro veces.

Para repetir todo en el disco:

- 1 Presione el botón de estación predefinida/modo de reproducción (**PRESET/PLAY MODE**) dos veces mientras se encuentra en el modo de reproducción/pausa. El indicador **Repeat All** (Repetir todo) aparece en la pantalla y todas las pistas se repetirán continuamente.
- 2 Para cancelar la reproducción repetida, presione el botón de estación predefinida/modo de reproducción (**PRESET/PLAY MODE**) hasta que el indicador de repetición desaparezca de la pantalla.

Para reproducir aleatoriamente las pistas en un CD:

- 1 Presione el botón de estación predefinida/modo de reproducción (**PRESET/PLAY MODE**) tres veces mientras se encuentra en el modo de reproducción/pausa. El indicador **Random** (Aleatorio) aparece en la pantalla y las pistas del CD se reproducen de forma aleatoria.
- 2 Para cancelar la reproducción aleatoria, presione el botón de estación predefinida/modo de reproducción (**PRESET/PLAY MODE**) hasta que el indicador de reproducción aleatoria desaparezca de la pantalla.

Para reproducir la introducción de todas las pistas del disco:

- 1 Presione el botón de estación predefinida/modo de reproducción (**PRESET/PLAY MODE**) cuatro veces mientras se encuentra en el modo de reproducción/pausa. El indicador **Intro** aparecerá en la pantalla y se reproducirán los primeros 10 segundos de todas las pistas del disco.
- 2 Para cancelar la reproducción introductoria, presione el botón de estación predefinida/modo de reproducción (**PRESET/PLAY MODE**) hasta que el indicador de repetición introductoria desaparezca de la pantalla.

Selección de la ecualización de sonido

Para cambiar la ecualización de sonido:

- 1 Presione el botón de sonido (**SOUND**) para seleccionar la ecualización de sonido que desea. Seleccione una de las siguientes opciones de estaciones predefinidas: **JAZZ**, **POP**, **CLASSIC (Clásica)**, **ROCK**, o **FLAT** [Normal] (sin ecualización ni visualización).
- 2 Presione brevemente el botón de graves/agudos (**BASS/TREBLE**) y presione saltar/sintonizar arriba (**SKIP/TUNING UP**) o saltar/sintonizar abajo (**SKIP/TUNING DOWN**) para ajustar los niveles de grave y agudos. El indicador de graves o agudos se muestra en la pantalla.

Uso de un iPod® con su boombox

Para escuchar el iPod®:

- 1 Asegúrese de que su iPod® y el adaptador para iPod® correcto se han instalado en su boombox.
- 2 Encienda su boombox.
- 3 Presione el botón de reproducir/pausar (**PLAY/PAUSE**) para empezar a reproducir.
- 4 Ajuste el volumen a un nivel cómodo presionando ya sea el botón **VOLUME UP** (Subir volumen) o **VOLUME DOWN** (Bajar volumen).

Notas

El ajuste de volumen predefinido es 6. Si ajusta el volumen y apaga su boombox, la unidad regresará al nivel de volumen predefinido de 6 cuando la vuelva a encender.

- 5 Presione saltar/sintonizar arriba (**SKIP/TUNE UP**) o saltar/sintonizar abajo (**SKIP/TUNE DOWN**) para saltar al comienzo de la pista actual, la siguiente o la última.



Para cargar la batería del iPod®:

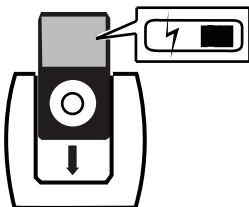

- 1 Asegúrese de que haya instalado el adaptador para iPod® correcto en la ranura para iPod® de su boombox.
- 2 Encienda su iPod®.

- 3 Inserte el iPod®. El indicador de batería cargando aparece en la pantalla del iPod®.

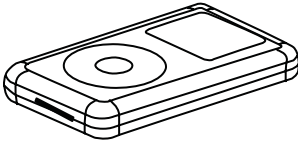

Adaptadores para iPod®

iPod®	Tipo	Memoria	No. de base de acoplamiento universal
	iPod® mini	4 y 6 GB	3
	iPod® de cuarta generación	20 GB/ Edición Especial U2	4
		20 GB	5
	iPod® Foto/ iPod® con pantalla a color	20 GB	6
		30 GB Edición especial U2	
		40 y 60 GB	7

iPod®	Tipo	Memoria	No. de base de acoplamiento universal
	iPod® nano de primera y segunda generación	2 y 4 GB	Use la base de acoplamiento Universal Dock incluida con su iPod®.
	iPod® de quinta generación (con video)	30 GB	
		60 y 80 GB	

Nota

Los cinco adaptadores para iPod® incluidos con su boombox están diseñados para esta unidad únicamente. No son estaciones de acoplamiento universales. El número de base de acoplamiento universal se muestra en la parte frontal de cada base (refiérase a la siguiente figura).

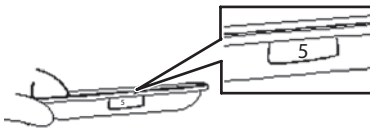

Para remover su iPod® del boombox, tire del adaptador para iPod® con su dedo, según se muestra en la figura.

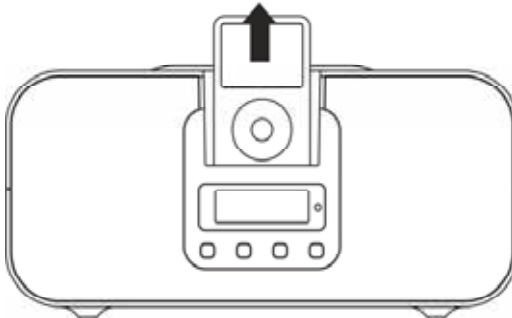

Localización y corrección de fallas

Cuidado

No intente reparar el boombox usted mismo. Hacerlo anulará su garantía.

Problema	Causa probable	Solución
El reproductor de CD no funciona.	No hay un CD insertado o se insertó incorrectamente.	Inserte el CD con la etiqueta hacia arriba.
El CD se salta mientras se reproduce	El CD está sucio o rayado.	Limpie el CD con un paño o use otro CD.
Se escucha ruido o sonido distorsionado en las transmisiones de radio AM o FM.	FM — La antena no está extendida.	Extienda completamente la antena de FM.
	AM — El boombox no está posicionado correctamente.	Gire su boombox hasta que se obtenga la mejor recepción.
No hay sonido	El control de volumen está bajo.	Suba el volumen.
	El adaptador de alimentación de CA está desenchufado.	Enchufe el adaptador de alimentación de CA y presione  (Suspensión/Encendido) para apagar su boombox.
	No hay pilas, están gastadas, o no se han instalado correctamente.	Asegúrese de que se han instalado pilas frescas y que están correctamente instaladas.
No hay sonido en el modo de iPod®	El iPod no está conectado correctamente.	Verifique que la conexión es la correcta.
	El boombox no se encuentra en el modo iPod®.	Presione el botón de función (FUNCTION) para seleccionar el modo iPod® .
La batería del iPod® no se está cargando	El adaptador de alimentación de CA no está enchufado.	Enchufe el adaptador de alimentación de CA.

Mantenimiento

Cuidado y manejo de los discos

Manejo de los discos

No toque el lado de reproducción del disco. Sujete el disco por el borde para no ensuciar la superficie con sus huellas digitales. Nunca pegue papeles o adhesivos en la superficie del disco.

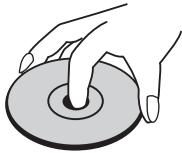

Almacenamiento de los discos

Después de reproducir un disco, guárdelo en su estuche. No exponga el disco a la luz directa del sol ni a fuentes de calor y nunca lo deje dentro de un automóvil aparcado a la luz directa del sol.

Limpieza de los discos

Las huellas digitales y el polvo en el disco pueden producir sonido de calidad deficiente y distorsión. Antes de utilizar un disco, límpielo con un paño limpio. Pase el paño desde el centro hacia fuera (hacia el borde del disco).

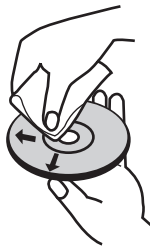

No utilice solventes fuertes como alcohol, benceno, diluyente, limpiadores de venta en comercios o pulverizador antiestático para uso con los antiguos discos de vinilo.

Limpieza de su boombox

Para evitar el peligro de incendio o choque, desconecte el boombox con CD de la fuente de alimentación de CA durante la limpieza.

La superficie con acabado de su boombox con CD puede limpiarse con un paño para limpiar polvo y mantenerse de la misma manera que otros muebles. Tenga cuidado cuando limpie las piezas de plástico.

Puede utilizar un paño húmedo y jabón suave en el panel frontal.

Avisos legales

FCC Parte 15

Este dispositivo satisface la parte 15 del reglamento FCC. La operación de este producto está sujeta a las dos condiciones siguientes: (1) Este dispositivo no puede causar interferencia dañina, y (2) este dispositivo debe aceptar cualquier interferencia recibida incluyendo interferencias que puedan causar una operación no deseada.

Este equipo ha sido sometido a prueba y se ha determinado que satisface los límites establecidos para ser clasificado cómo dispositivo digital de la Clase B de acuerdo con la Parte 15 del reglamento FCC. Estos límites están diseñados para proporcionar una protección razonable contra interferencias dañinas en un ambiente residencial. Este equipo genera, usa y puede emitir energía de radiofrecuencia, y si no se instala y usa de acuerdo con las instrucciones, puede causar interferencias perjudiciales a las comunicaciones de radio. Sin embargo, no se garantiza que no ocurrirá interferencia en una instalación particular. Si este equipo causa interferencias perjudiciales en la recepción de la señal de radio o televisión, lo cual puede comprobarse encendiendo y apagando el reproductor alternativamente, se recomienda al usuario corregir la interferencia mediante uno de los siguientes procedimientos:

- Cambie la orientación o la ubicación de la antena receptora.
- Aumente la distancia entre el equipo y el receptor.
- Conecte el equipo a un tomacorriente de un circuito distinto de aquel al que está conectado el receptor.
- Solicite consejo al distribuidor o a un técnico calificado para obtener ayuda.

Garantía limitada de 90 días

Insignia Products (“Insignia”) le garantiza a usted, el comprador original de este nuevo **NS-B3112** (“Producto”), que éste se encontrará libre de defectos de material o de mano de obra en su fabricación original por un período de 90 (noventa) días a partir de la fecha de compra del Producto (“Período de Garantía”). Este Producto debe ser comprado en un distribuidor autorizado de productos Insignia y empacado con esta declaración de garantía. Esta garantía no cubre Productos reacondicionados. Si notifica a Insignia durante el Período de Garantía sobre un defecto cubierto por esta garantía que requiere reparación, los términos de esta garantía se aplican.

¿Cuánto dura la garantía?

El Período de Garantía dura por 90 (noventa) días a partir de la fecha en que compró el Producto. La fecha de compra se encuentra impresa en el recibo que recibió con el Producto.

¿Qué es lo que cubre esta garantía?

Durante el Período de Garantía, si un centro de reparación autorizado de Insignia concluye que la fabricación original del material o la mano de obra del Producto se encuentran defectuosos Insignia (cómo su opción exclusiva); (1) reparará el Producto con repuestos nuevos o reacondicionados; o (2) reemplazará el Producto con uno nuevo o con uno reacondicionado con repuestos equivalentes. Los Productos y repuestos reemplazados bajo esta garantía se volverán propiedad de Insignia y no se le regresarán a usted. Si se requiere la reparación de Productos o partes después de que se vence el Período de Garantía, usted deberá pagar todos los costos de mano de obra y de repuestos. Esta garantía estará vigente con tal que usted sea el dueño de su producto Insignia durante el periodo de garantía. El alcance de la garantía se termina si usted vende o transfiere el producto.

¿Cómo se obtiene la reparación de garantía?

Si ha comprado el Producto en una tienda de ventas, lleve su recibo original y el Producto a la tienda en donde lo compró. Asegúrese de que vuelva a colocar el Producto en su empaque original o en un empaque que provea la misma protección que el original. Si compró el Producto en un sitio Web, envíe por correo su recibo original y el Producto a la dirección postal listada en el sitio Web. Asegúrese de colocar el Producto en su empaque original o en un empaque que provea la misma protección que el original.

Para obtener servicio de garantía a domicilio para un televisor con una pantalla de 25 pulgadas o más, llame al 1-888-BESTBUY. El soporte técnico diagnosticará y corregirá el problema por teléfono o enviará un técnico certificado por Insignia a su casa.

¿En dónde es válida la garantía?

Esta garantía sólo es válida al comprador original del producto en los Estados Unidos y en Canadá.

¿Qué es lo que no cubre la garantía?

Esta garantía no cubre:

- Capacitación del cliente
- Instalación
- Ajuste de configuración
- Daños cosméticos
- Daños debido a actos de la naturaleza, tal como rayos

- Accidentes
- Mal uso
- Abuso
- Negligencia
- Uso comercial
- Modificación de alguna parte del Producto, incluyendo la antena
- Un panel de pantalla de plasma dañado por la persistencia de imágenes estáticas (sin movimiento), mostradas por periodos de tiempo extendido (efecto "burn-in").

Esta garantía tampoco cubre:

- Daño debido al uso o mantenimiento incorrecto
- La conexión a una fuente de voltaje incorrecta
- El intento de reparación por alguien que no sea una compañía autorizada por Insignia para reparar el Producto
- Productos vendidos tal cual (en el estado en que se encuentran) o con todas sus fallas
- Productos consumibles, tal como fusibles o baterías
- Productos en los cuales el número de serie asignado en la fábrica ha sido alterado o removido

EL REEMPLAZO DE REPARACIÓN SEGÚN PROVISTO BAJO ESTA GARANTÍA ES SU ÚNICO RECURSO. INSIGNIA NO SERÁ RESPONSABLE POR DAÑOS INCIDENTALES O CONSECUENTES DEBIDO AL INCUMPLIMIENTO DE CUALQUIER GARANTÍA EXPRESA O IMPLÍCITA RELACIONADA CON ESTE PRODUCTO, INCLUYENDO PERO SIN LIMITARSE A LA PÉRDIDA DE INFORMACIÓN, LA PÉRDIDA DE NEGOCIOS O DE GANANCIAS. INSIGNIA PRODUCTS NO HACE NINGUNA OTRA GARANTÍA EXPRESA E IMPLÍCITA RELACIONADA A ESTE PRODUCTO, INCLUYENDO PERO SIN LIMITARSE A, CUALQUIER GARANTÍA IMPLÍCITA Y CONDICIONES DE COMERCIALIZACIÓN Y IDONEIDAD PARA UN USO PARTICULAR, ESTÁN LIMITADAS EN DURACIÓN AL PERÍODO DE GARANTÍA DECLARADO ANTERIORMENTE Y NINGUNA GARANTÍA YA SEA EXPRESA O IMPLÍCITA SE APLICARÁ DESPUÉS DEL PERÍODO DE GARANTÍA. ALGUNOS ESTADOS, PROVINCIAS Y JURISDICCIONES NO PERMITEN RESTRICCIONES EN CUANTO A LA DURACIÓN DE UNA GARANTÍA IMPLÍCITA, ASÍ QUE LA RESTRICCIÓN ANTERIOR PUEDE NO APLICARSE EN SU CASO. ESTA GARANTÍA LE DA DERECHOS LEGALES ESPECÍFICOS, Y USTED PUEDE POSEER OTROS DERECHOS QUE VARIAN DE ESTADO A ESTADO, O DE PROVINCIA A PROVINCIA.

Comuníquese con Insignia:

Para servicio al cliente favor llamar al 1-877-467-4289

www.insignia-products.com

Distribuido por Best Buy Purchasing, LLC

Dynex, 7601 Penn Avenue South, Richfield, Minnesota, E.U.A. 55423-3645

© 2008 Best Buy Enterprise Services, Inc. Todos los derechos reservados. INSIGNIA es una marca comercial de Best Buy Enterprise Services, Inc. registrada en ciertos países. Todos los otros productos y los nombres de marca son marcas comerciales de sus respectivos dueños.



www.insignia-products.com (877) 467-4289

Distributed by Best Buy Purchasing, LLC
7601 Penn Avenue South, Richfield, MN USA 55423-3645
© 2008 Best Buy Enterprise Services, Inc.

All rights reserved. INSIGNIA is a trademark of Best Buy Enterprise Services, Inc. Registered in some countries.
All other products and brand names are trademarks of their respective owners.
iPod® is a trademark of Apple Computer, Inc., registered in the U.S. and other countries

Distribué par Best Buy Purchasing, LLC
7601 Penn Avenue South, Richfield, MN USA 55423-3645
© 2008 Best Buy Enterprise Services, Inc.

Tous droits réservés. INSIGNIA est une marque de Best Buy Enterprise Services, Inc. Déposée dans certains pays.
Tous les autres produits ou noms de marques sont des marques de commerce qui appartiennent à leurs propriétaires respectifs.
iPod® est une marque d'Apple Computer, Inc., déposée aux États-Unis et dans d'autres pays.

Distribuido por Best Buy Purchasing, LLC
7601 Penn Avenue South, Richfield, MN USA 55423-3645
© 2008 Best Buy Enterprise Services, Inc.

Todos los derechos reservados. INSIGNIA es una marca de Best Buy Enterprise Services, Inc. Registrada en ciertos países.
Todos los demás productos y marcas son marcas comerciales de sus respectivos dueños.
iPod® es una marca de Apple Computer, Inc., registrada en los Estados Unidos y otros países.