

Operating Instructions

Air Purifier EH366

For pollen and household dust

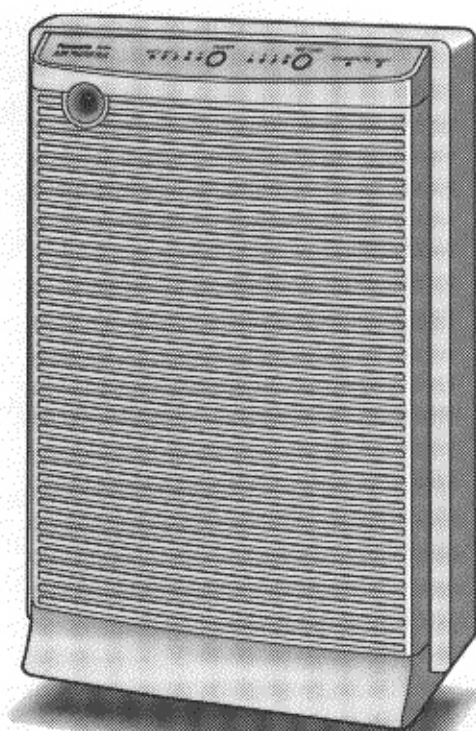

Panasonic

Before operating this unit, please read these instructions completely.

IMPORTANT SAFETY INSTRUCTIONS

When using an electrical appliance, basic precautions should always be observed, including the following:

READ AND SAVE THESE INSTRUCTIONS.

WARNING: To reduce the risk of burns, fire, electric shock, injury to persons or malfunction, observe the following.

1. To avoid fire or shock hazard, plug the air cleaner directly into a 120 V.A.C. electrical outlet.
2. To prevent electric shock fully insert plug.
3. Always unplug the air cleaner before moving it, changing the filter, before cleaning, or whenever the air cleaner is not in use.
4. This unit filters air. Do not use as a substitute for ventilation.
5. Do not plug in or unplug the power cord plug with wet hands.
6. Do not modify, disassemble, or repair this appliance yourself.
7. Never operate the air cleaner if it has a damaged cord or plug, if it is not working properly, or if it has been damaged. Have unit serviced by a qualified servicer.
8. Periodically clean the dust, etc. which accumulates on the power cord plug.
9. Keep the power cord out of heavy traffic areas. To avoid fire hazard, never put the cord under rugs, near heat registers, radiators, stoves or heaters.
10. This appliance has a polarized plug (one blade is wider than the other). To reduce the risk of electric shock, this plug is intended to fit in a polarized outlet only one way. If the plug does not fit fully in the outlet, reverse the plug. If it still does not fit, contact a qualified electrician. Do not attempt to defeat this safety feature.

SAFETY PRECAUTIONS

WARNING: To reduce to risk of burns, fire, electric shock, injury to persons or malfunction.

1. Do not put foreign objects and fingers inside the air cleaner.
2. Never use your air cleaner with any part missing or damaged in any manner.
3. Do not use outdoors.
4. Do not wipe this appliance with benzene or paint thinner. Do not use aerosol sprays near this appliance.
5. The unit should not be cleaned under running water.
6. Do not operate this appliance when using indoor fumigator (smoke-emitting type) insecticides.

After using insecticides, ventilate the room thoroughly before using this appliance, otherwise insecticide components accumulating inside the appliance may be released later, which may be harmful to your health.

7. When unplugging the power cord plug, always grasp the plug itself and unplug; never pull on the cord to unplug.
8. Do not use extremely close to flammable materials or lit cigarettes or incense.
9. Do not use in extremely humid areas, such as a bathroom.

IMPORTANTES INSTRUCCIONES DE SEGURIDAD

Al utilizar un aparato eléctrico, siempre deben observarse las precauciones básicas, incluyendo las siguientes:

LEA Y GUARDE ESTAS INSTRUCCIONES

AVISO: Para reducir el peligro de quemaduras, incendio, sacudidas eléctricas, heridas a personas o malfuncionamiento, observe lo siguiente.

1. Para evitar incendio o sacudidas eléctricas, enchufe el purificador de aire directamente en un tomacorriente eléctrico de 120 V.A.C.
2. Para impedir sacudidas eléctricas inserte completamente la clavija.
3. Siempre desenchufe el purificador de aire antes de moverlo, cambiar el filtro, antes de limpiar o siempre que el limpiador de aire no esté en uso.
4. Esta unidad filtra aire. No la utilice como un sustituto para ventilación.
5. No enchufe ni desenchufe el cordón de la corriente con las manos húmedas.
6. No modifique, desarme ni repare este aparato usted mismo.
7. Nunca opere el purificador de aire si tiene un cordón o enchufe dañados, si no está funcionando adecuadamente o si se ha dañado. Haga que un reparador cualificado lo revise.
8. Periódicamente limpie el polvo, etc. que se acumula en la clavija del cordón de la corriente.
9. Mantenga el cordón de la corriente fuera de áreas de mucho tráfico. Para evitar peligro de incendio, nunca ponga el cordón debajo de alfombras, cerca de registradores de calor, radiadores, estufas o calefactores.
10. Este aparato tiene una clavija polarizada (una cuchilla es más ancha que la otra). Para reducir el peligro de sacudidas eléctricas, esta clavija está hecha para ajustarse a un tomacorriente polarizado sólo en un sentido. Si la clavija no se ajusta completamente al tomacorriente, invierta la clavija. Si todavía no se ajusta, consulte a un electricista cualificado. No intente frustrar esta característica de seguridad.

PRECAUCIONES DE SEGURIDAD

AVISO: Para reducir el peligro de quemaduras, incendio, sacudidas eléctricas, heridas a personas o malfuncionamiento.

1. No meta objetos extraños y sus dedos dentro del purificador de aire.
2. Nunca utilice su purificador de aire mientras algo falta o está dañado de algún modo.
3. No utilice al exterior.
4. No limpie el aparato con bencina o un diluyente de pintura. No utilice aerosoles cerca de este aparato.
5. La unidad debe limpiarse con agua del grifo.
6. No opere este aparato cuando utilice en el interior insecticidas por fumigador (tipo que emite humo).
Después de utilizar insecticidas, ventile la habitación bien antes de utilizar este aparato; de lo contrario, los componentes de insecticidas acumulados dentro del aparato pueden ser expulsados más tarde, pudiendo dañar su salud.
7. Cuando desenchufe la clavija del cordón de la corriente, siempre tire de la clavija misma, y desenchufe; nunca tire del cordón para desenchufar.
8. No utilice muy cerca de materiales inflamables o de cigarrillos o incenso encendidos.
9. No utilice en lugares muy húmedos, tal como un cuarto de baño.

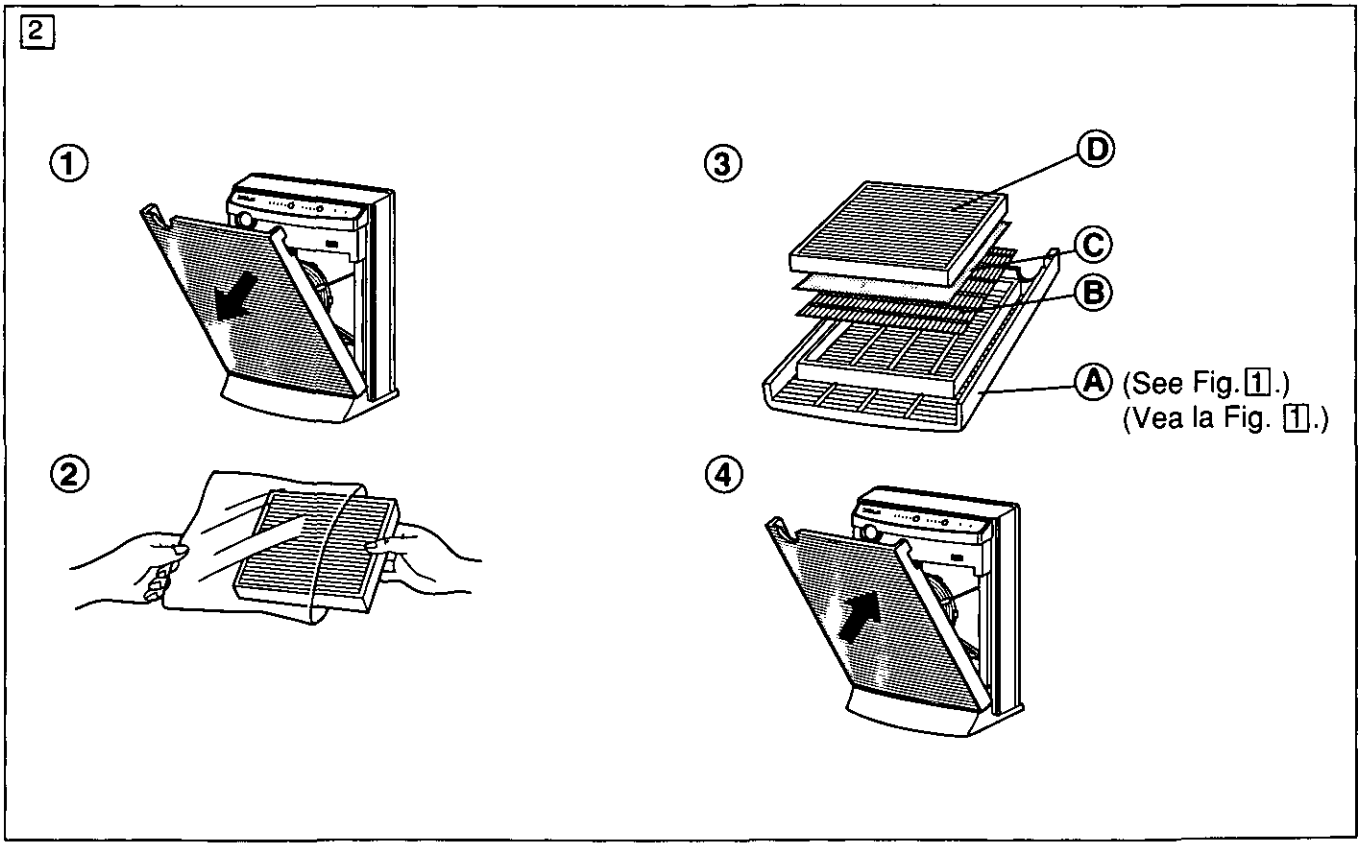
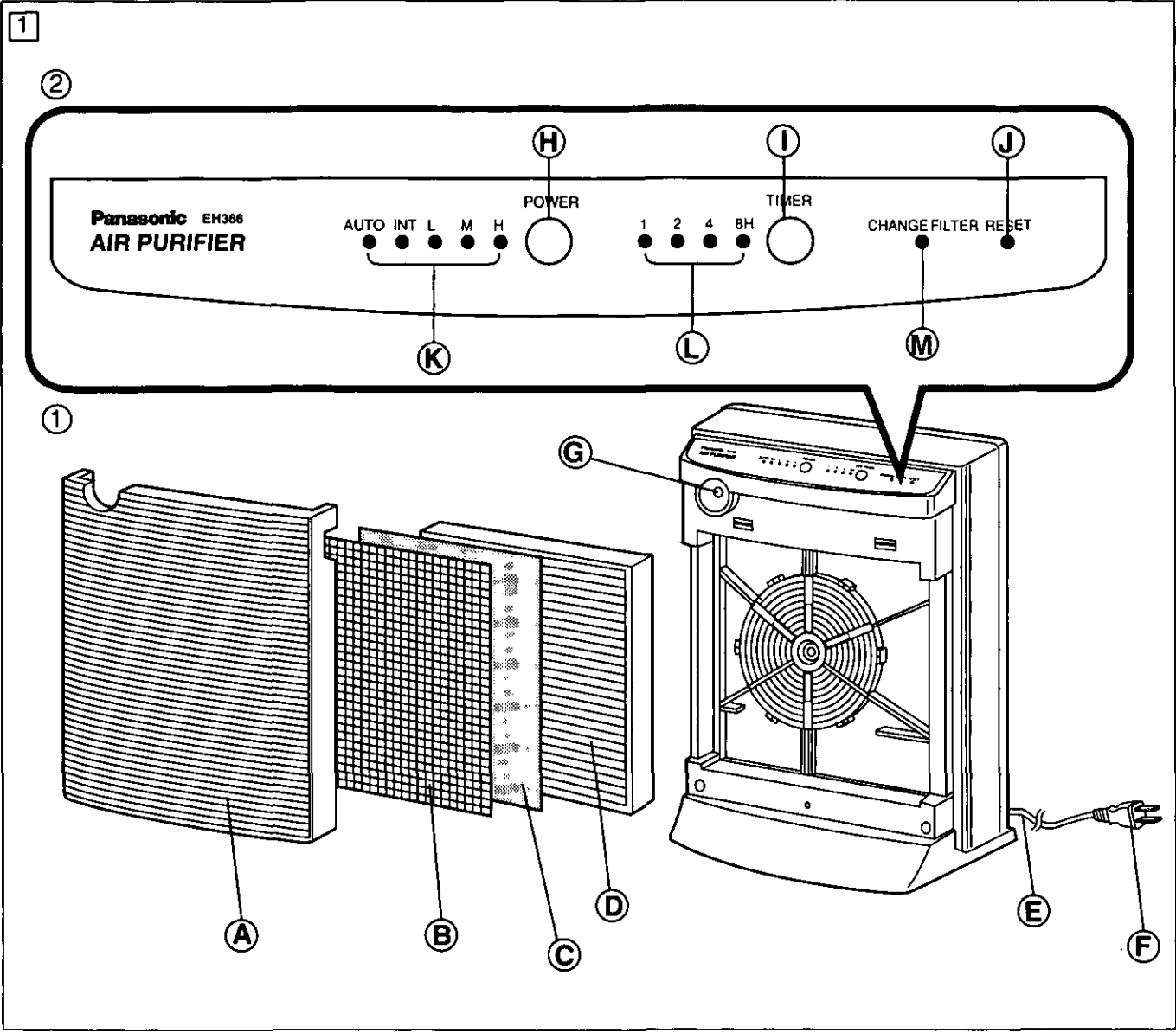

3

①

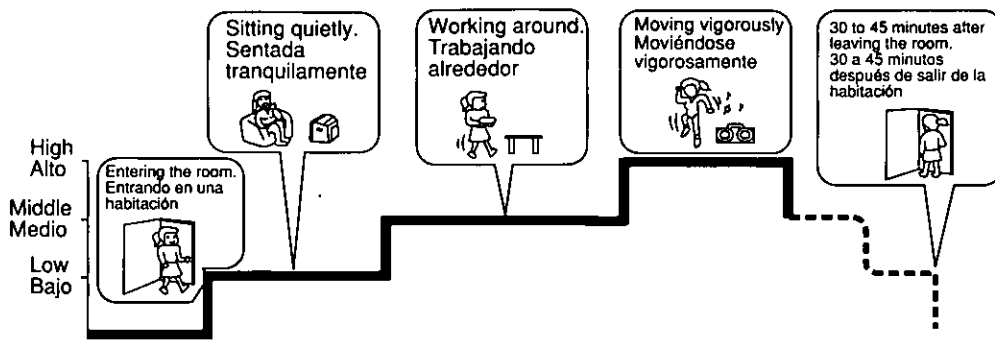

②

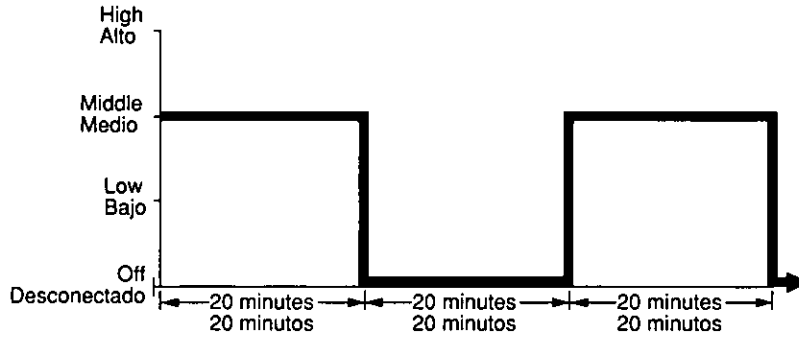

③

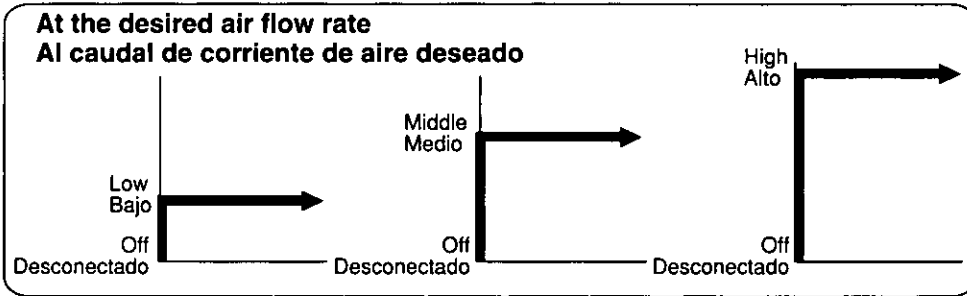

4

①

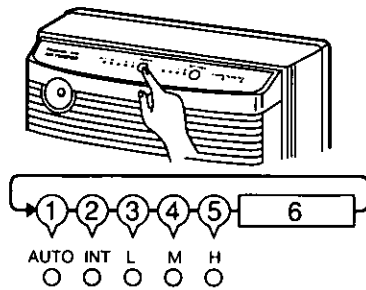

②

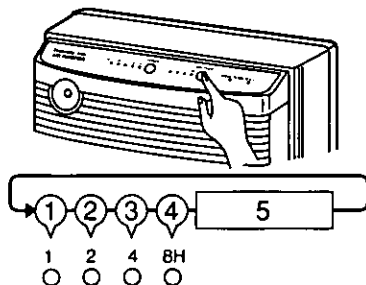

5

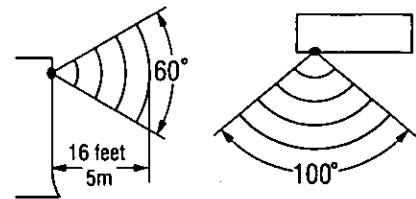

PARTS IDENTIFICATION

(See [1] on page 4.)

- ① **Main Body**
- Ⓐ Intake grill
- Ⓑ Pre-filter
- Ⓒ Deodorizing filter
- Ⓓ HEPA Filter
- Ⓔ Cord
- Ⓕ Plug
- Ⓖ Motion sensor
- ② **Operation/Display Panel**
- Ⓗ Air flow rate button
- Ⓘ Timer button
- Ⓙ Filter reset button
- Ⓚ Operating lights
- Ⓛ Timer indication lights
- Ⓜ Replace filter indication

Features

- ① High flow rate and special filter quickly and reliably catch pollen and household dust floating in the air.
- ② Deodorizing filter with activated charcoal absorbs tobacco odors.
- ③ Design ensures quiet operation that will not disturb sleeping person.
- ④ Has an action sensor to detect people's movement and operate automatically.
- ⑤ 8-hour timer is convenient when sleeping or for operation over a long period of time. Economical interval operation function is also available.

BEFORE USE

Installing Filter

(See [1] on page 4.)

- ① Remove the intake grill.
 - A pre-filter, a HEPA filter and a deodorizing fiber filter must be installed in the intake grill.
- ② Remove the pre-filter, HEPA filter and deodorizing filter from the plastic bag.
- ③ Install the pre-filter (Ⓑ), the deodorizing filter (Ⓒ) and the HEPA filter (Ⓓ) as shown in the intake grill.
 - Install the HEPA filter according to the instructions on the side of the filter.
- ④ Reinstall the intake grill on the main unit.

USE

Operating Modes

You can select one of 3 operating modes on this air refresher.

① **Automatic operation**

(See [3]-① on page 5.)

For operation triggered by person's movement.

- Motion sensor adjusts air flow rate according to the activity level in the room.

② **Interval operation**

(See [3]-② on page 5.)

For economical repeated on/off operation

- Automatically repeats operating cycle in 20 minute interval (at normal air flow rate).

③ **Continuous operation**

(See [3]-③ on page 5.)

For continuous operation at the specified air flow rate

- Select from High, Middle, and Low.

Operation

(See [4]-① on page 5.)

- ① Insert the plug into a wall outlet.
 - ② Press the POWER button.
 - ③ Continue pressing the POWER button until the indicator for the desired mode is lit.
- Interval mode operates at normal air flow rate only.
 - During automatic mode or interval mode, the operating light for the selected mode will light together with the air flow rate light.

Lights light in order

- ① Automatic
- ② Interval
- ③ Low
- ④ Middle
- ⑤ High
- ⑥ Off (no lights lit)

Timer operation (Timer cannot be set during automatic operation.)

(See [4]-② on page 5.)

- ① Press the Timer button.
 - ② Continue pressing the TIMER button until the indicator for the desired time period is lit.
- During timer operation, the light for the remaining operating time will be lit.
 - * For example, if the timer was originally set to 4 hours and 2 hours have passed, the 2-hour lamp will be lit to indicate that 2 hours remain.

Lights light in order

- ① 1 hour
- ② 2 hours
- ③ 4 hours
- ④ 8 hours
- ⑤ Continuous (no lights lit)

About the motion sensor

(See 5 on page 5.)

- ① The detection region is approximately as shown in Fig. [5] on page 5.

- ② Heat emitted by humans body is detected and the movement of people is determined.
- Movement of domestic animals may also be detected.

CAUTION:

- ① Sensor sensitivity varies with distance and angle in relation to the sensor.
- Aim the sensor toward the position where people's movements is expected, using the detection area diagrams at left as a guide.
- ② Do not place in areas the product in direct sunlight or in close proximity to heat sources.
- Sensor may not operate properly in such cases.

MAINTENANCE

WARNING:

Unplug AC cord from the wall outlet before cleaning.

Ensure that the dust and pollen collected on the filter or intake grill are not spread around.

Main unit

Damp a cloth with soapy water and wipe the main unit.

Never use benzene, paint thinner, etc.

Intake grill

Use the brush or other vacuum cleaner attachment to periodically remove the dust from the grill. You can also remove the intake grill from the main unit and wash.

Pre-filter

Use a vacuum cleaner to remove dust or wash with water and let dry completely before reinstalling.

Do not rub while washing and do not blow hot air on it or let it come in contact with flames.

HEPA filter

Replace with a new filter. This filter cannot be cleaned, washed and re-used washed with water.

REPLACING FILTERS

Replacement Time

The replace filter indication light will light when filter should be replaced.

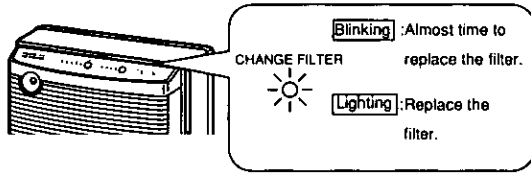

After replacing the filter, press the reset button on the main unit.

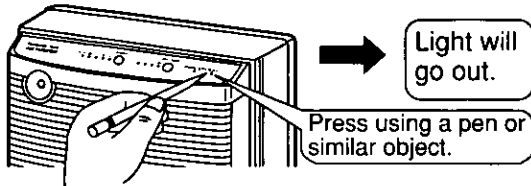

The life of the fiber filter is approximately one year (when used at Low for about 12 hours of continuous operation per day). Households where the operating time is longer should replace the filter sooner. Do not use other filters than those specified.

Replacement Filter Details

Purchase your replacement filter at your nearest Panasonic dealer.

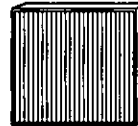

HEPA FILTER with deodorizing filter
EH36601

WHEN SOMETHING SEEMS WRONG:

Symptom	Checkpoint	Solution
Unit is noisy and suction is weak.	Was the filter installed without removing it from the bag?	Remove the filter from the bag and install it correctly. (See p. 3 & 5.)
Motion sensor doesn't work well.	Is the unit (motion sensor) aimed toward the position of the people it should detect?	Aim the unit (motion sensor) toward the people it should detect. (See p. 4, 8, 6.)
Even after replacing the filter, the replace filter indication doesn't go out.	Did you push the filter reset button on the unit after replacing the filter?	Press the filter reset button. (See this page.)

Ratings/Specifications

Power source	120V AC 60Hz		
Air flow rate (CFM)	Low	Middle	High
	18	55	125
Target dust / pollen	Dust / pollen with a diameter of 0.3µm or larger		
Power consumption	25W	37W	73W
Dimensions (W x H x D)	14 15/16" x 21 5/8" x 5 45/64"		
Cord length / Weight	98" / 11lbs.		

IDENTIFICACIÓN DE LAS PARTES

(Vea **1** en la página 4.)

- ① **Cuerpo medio**
- Ⓐ Rejilla de admisión
- Ⓑ Pre-filtro
- Ⓒ Filtro desodorante
- Ⓓ Filtro HEPA
- Ⓔ Cordón
- Ⓕ Clavija
- Ⓖ Sensor de acción
- ② **Panel de operación/visualización**
- Ⓗ Botón de caudal de corriente de aire
- Ⓘ Botón de temporizador
- Ⓙ Botón de reposición de filtro
- Ⓚ Lámparas de operación
- Ⓛ Lámparas indicadoras de temporizador
- Ⓜ Indicación de filtro de reparación

Características

- ① Caudal de corriente de aire alto y filtro especial rápidamente y con seguridad recogen el polen y el polvo de la casa que flota en el aire de la habitación.
- ② El filtro desodorante con carbón activado absorbe olores de tabaco.
- ③ El diseño asegura operación silenciosa que no molesta aun cuando se está durmiendo.
- ④ Tiene un sensor de acción para detectar el movimiento de las personas y opera automáticamente.
- ⑤ El temporizador de 8 horas de duración es conveniente cuando se está durmiendo o para operación por un largo período de tiempo. Se provee también función económica de operación a intervalos.

ANTES DEL USO

Instalando el filtro

(Vea **2** en la página 4.)

- ① Remueva la rejilla de admisión.
 - Un pre-filtro, un filtro HEPA y un filtro desodorante tienen que instalarse en la rejilla de admisión.
- ② Remueva el pre-filtro, filtro HEPA y filtro desodorante de la bolsa de plástico.
- ③ Instale el pre-filtro **Ⓑ** el filtro desodorante **Ⓒ** y el filtro HEPA **Ⓓ**, como se muestra, en la rejilla de admisión.
 - Instale el filtro HEPA de acuerdo a las instrucciones del lado del filtro.
- ④ Vuelva a instalar la rejilla de admisión en la unidad principal.

USO

Modos de operación

Usted puede seleccionar uno de los 3 modos de operación en este refrescador de aire.

① Operación automática

(Vea **3**-① en la página 5.)

Para operación activada por el movimiento de una persona.

- El sensor de acción ajusta el caudal de corriente de aire de acuerdo al nivel de actividad en la habitación.

② Operación a intervalos

(Vea **3**-② en la página 5.)

Para operación económica de conectado/desconectado repetido

- Automáticamente repite el ciclo de operación de a intervalos de 20 minutos (al caudal de corriente de aire normal).

③ Operación continua

(Vea **3**-③ en la página 5.)

Para operación continua al caudal de corriente de aire especificado

- Seleccione entre Alto, Medio y Bajo.

Operación

(Vea [4]-① en la página 5.)

- ① Inserte la clavija en un tomacorriente mural.
 - ② Pulse el botón POWER.
 - ③ Continúe pulsando el botón POWER hasta que el indicador para el modo deseado se encienda.
- El modo a intervalos opera sólo al caudal de corriente de aire normal.
 - Durante el modo automático o el modo a intervalos, la lámpara de operación para el modo seleccionado se encenderá juntamente con la lámpara de caudal de corriente de aire.

Las lámparas se encienden por orden

- ① Automático
- ② A intervalos
- ③ Bajo
- ④ Medio
- ⑤ Alto
- ⑥ Desconectado
(no se enciende ninguna lámpara)

Operación por temporizador (El temporizador no puede fijarse durante la operación automática.)

(Vea [4]-② en la página 5.)

- ① Pulse el botón de temporizador.
 - ② Continúe pulsando el botón TIMER hasta que el indicador para el período de tiempo deseado se encienda.
- Durante la operación de temporizador, la lámpara para el tiempo de operación remanente se encenderá.
 - * Por ejemplo, si el temporizador originalmente fue fijado a 4 horas y han pasado 2 horas, la lámpara de 2 horas se encenderá para indicar que quedan 2 horas.

Las lámparas se encienden por orden

- ① 1 hora
- ② 2 horas
- ③ 4 horas
- ④ 8 horas
- ⑤ Continuo
(no se enciende ninguna lámpara)

Sobre el sensor de acción

(Vea [5] en la página 5.)

- ① La región de detección es aproximadamente como mostrada en la Fig. [5] de la página 5.

- ② El calor emitido por cuerpos humanos se detecta y el movimiento de la gente se determina.
- También puede detectarse el movimiento de animales domésticos.

Precaución:

- ① La sensibilidad del sensor varía de acuerdo a la distancia y al ángulo en relación al sensor.
- Apunte el sensor hacia la posición donde los movimientos de la gente se supone, utilizando los diagramas de área de detección a la izquierda como una guía.
- ② No coloque en áreas donde el producto esté sujeto a los rayos directos del sol o cerca de fuentes de calor.
- El sensor puede que no opere adecuadamente en tales casos.

MANTENIMIENTO

AVISO:

Desenchufe el cordón de CA de un tomacorriente antes de limpiar.

Asegúrese de que el polvo o polen acumulados en el filtro o en la rejilla de admisión no se esparza alrededor.

Unidad principal

Humedezca un paño con agua jabonosa y limpie la unidad principal.

Nunca utilice bencina, diluyente de pintura, etc.

Rejilla de admisión

Utilice el cepillo u otro aditamento de aspiradora para periódicamente remover el polvo de la rejilla. Usted puede también remover la rejilla de admisión de la unidad principal y lavarla con agua.

Pre-filtro

Utilice una aspiradora para remover el polvo o lave con agua y permita secar completamente antes de volver a instalar.

No frote mientras lava y no sople aire caliente sobre él ni permita que venga en contacto con llamas.

Filtro HAPA

Reemplace con un filtro nuevo. Este filtro no puede limpiarse, lavarse o volverse a utilizar lavado con agua.

REEMPLAZANDO FILTROS

Tiempo de reemplazo

La lámpara indicadora de filtro de reparación se encenderá cuando deba reemplazarse.

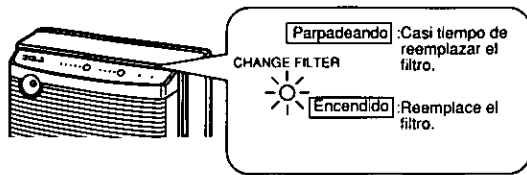

Después de reemplazar el filtro, pulse el botón de reposición de la unidad principal.

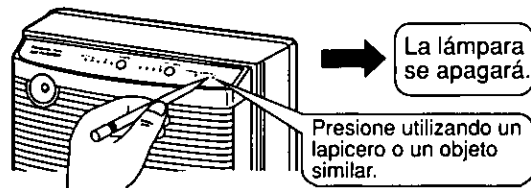

La vida del filtro de fibra es proxímadamente un año (cuando utilizado a Bajo por unas 12 horas de operación ontinua por día).

Las casas donde el tiempo de operación es más largo se debe reemplazar el filtro más pronto.

No utilice otros filtros que los especificados.

Detalles sobre filtro de reemplazo

Compre su filtro de reemplazo en su distribuidor de más cercano Panasonic.

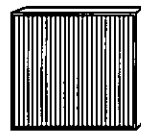

FILTRO HEPA con filtro desodorante
EH36601

CUANDO ALGO PAREZCA ERRÓNEO:

Síntoma	Punto de comprobación	Solución
La unidad es ruidosa y la succión es débil.	¿Fue el filtro instalado sin removerlo de la bolsa?	Remueva el filtro de la bolsa e instálelo correctamente. (Vea la pág. 3 & 5.)
El sensor de acción no trabaja bien.	¿Está la unidad (el sensor de acción) apuntada hacia la posición de la gente que deba detectar?	Apunte la unidad (sensor de acción) hacia la gente que deba detectar. (Vea la pág. 4, 8, 6.)
Aun después de reemplazar el filtro, la indicación del filtro de reemplazo no se apaga.	¿Pulsó usted el botón de reposición de filtro de la unidad después de reemplazar el filtro?	Pulse el botón de reposición de filtro. (Vea esta página.)

Clasificaciones/Especificaciones

Fuente de energía	120V AC 60Hz		
Caudal de corriente de aire	Bajo	Medio	Alto
	18	55	125
Propósito polvo/pollen	Polvo/pollen con un diámetro de 0,3µm o mayor		
Consumo de energía	25W	37W	73W
Dimensiones (An x Al x Prof)	14 15/16" x 21 5/8" x 5 45/64"		
Longitud de cordón/peso	98"/11 lbs.		

Panasonic

Personal and Professional Products Company

One Panasonic Way · Panazip: 4A-3 · Secaucus, NJ07094

Call 1-800-338-0552

Printed in Japan