

mr Handsfree®
Blue Eagle II

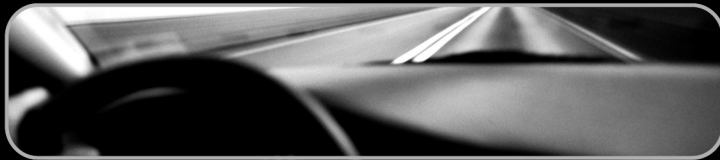

Bluetooth® CarKit



SMART MOBILE TECHNOLOGY™

GB NL F E P GR HU HR RO RU



Illustration I

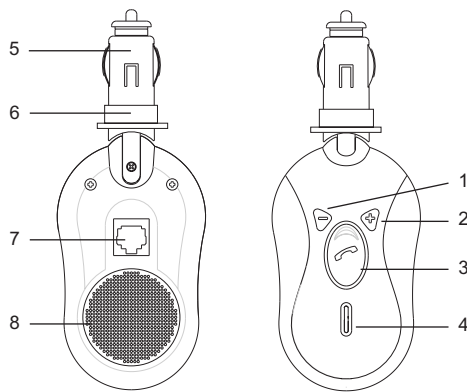

Illustration II

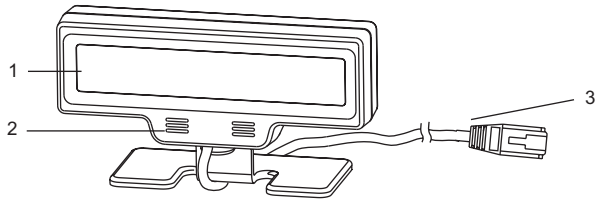

Illustration III

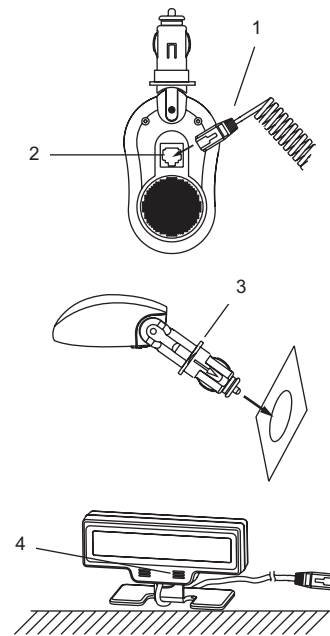



TABLE OF CONTENTS

INTRODUCTION	2
OVERVIEW	2
INSTALLATION.....	3
TURNING THE CAR KIT ON/OFF	3
PAIRING.....	3
MAKING AND ANSWERING / ENDING CALLS	4
ADJUSTING VOLUME	6
CALLER ID	6
SWITCHING CALLS	7
DISCONNECTING THE CAR KIT FROM THE MOBILE PHONE	7
STATUS INDICATORS.....	7
TROUBLESHOOTING	8
BLUETOOTH®	9
CARE AND MAINTENANCE	9
GUARANTEE.....	9



INTRODUCTION

The mr Handsfree Blue Eagle II is a Bluetooth® wireless carkit, developed for installation in motor vehicles to enable the handsfree operation of your Bluetooth® mobile phone.

Since devices with Bluetooth® technology communicate through radio waves, your carkit and your mobile phone do not need to be in direct line-of-sight. The 2 devices only need to be within a maximum of 10 meters of each other, so you do not need to take your phone out of your pocket or bag to make and receive calls via the carkit.

Important!

Since Bluetooth® phones produced by different manufacturers provide various functionalities, some functions described in this user's manual could be different or may not be available.

OVERVIEW

HANDSFREE UNIT

See Illustration I

1. Volume Down button
2. Volume Up button
3. Multifunctional button (MFB)
4. LED indicator
5. Power plug
6. Adjuster
7. Display cord jack
8. Speaker

DISPLAY UNIT

See Illustration II

1. LCD
2. Microphone
3. Display cord with plug



INSTALLATION

See Illustration III

1. Insert the plug of the display cord (1) into the display cord jack (2) on the handsfree unit. Make sure the plug clicks into place.
2. Insert the handsfree unit into the cigarette lighter of your car.
3. Slide the adjuster (3) in the arrow direction to fasten the handsfree unit.
4. Place the display unit at a location where you can watch the LCD easily. The microphone (4) should be pointed towards your mouth. For optimal performance, the microphone should be located at a distance of 40-50 cm from the driver's mouth.

TURNING THE CARKIT ON/OFF

When you turn on the ignition of your car, the Blue Eagle II is turned on automatically. → The blue LED flashes every 3 seconds and the display shows the "VOL" icon. → The unit is now in Standby mode and ready for use.

When you turn off the ignition of your car, the Blue Eagle II is turned off automatically.

PAIRING

You are required to pair the Blue Eagle II with your mobile phone before using it. Do the following steps to pair the Blue Eagle II with your mobile phone:

Press and hold **MFB** in Standby mode (up to 10 seconds) until a prompt tone is heard and the red and blue LED's flash alternately. → The Blue Eagle II is now ready for pairing, and a continuous line flashes on the display. → Initiate the pairing process on your Bluetooth® mobile phone to pair with the Blue Eagle II (Please refer to the manual of your mobile phone). → You will be asked to enter the passkey. The default passkey is "0000". → Enter the passkey and confirm. → When the pairing has been successful, the display shows "VOL" and the Blue Eagle II returns to Standby mode.

Note:

If there is no device linked within 2 minutes after the Blue Eagle II enters pairing mode, the Blue Eagle II will return to Standby mode.

Your Blue Eagle II can store pairing information for up to two different Bluetooth® devices. After switch on, the Blue Eagle II will automatically search the last mobile phone it was connected to. In case this phone is not available, the Blue Eagle II will automatically search for the previously paired phone for connection.



Note:

- When an attempt to pair to more than two devices is made, the oldest paired device is removed from the memory.
- When any of the paired devices is in the range of 10 meters and power is on, the Blue Eagle II will automatically initiate a connection with the last device it was connected to. If not, press MFB once to quickly start the connection. If you want to connect to another device that has been paired with your Blue Eagle II, you should disconnect the connected device and initiate the connection from another mobile phone (Please refer to the manual of your mobile phone).

Some mobile phones support only Headset Bluetooth® profile operation. To switch the Blue Eagle II to the Headset profile, press and hold **MFB** on the Blue Eagle II during power on of the carkit. This will be confirmed by a tone. → Now the Blue Eagle II is started in the special Headset Bluetooth® profile operation. From now on, you can follow the normal operation to pair and connect your mobile phone and the carkit. → To switch your Blue Eagle II back in the normal mode, please repeat this operation.

Note:

If your mobile phone and the Blue Eagle II connect to each other with Headset profile, the following functions may not work: LCD, Voice dialing, and Last number redial.

MAKING AND ANSWERING / ENDING CALLS

Note:

Before using the Blue Eagle II make sure that:

- The carkit is paired and connected to your phone.
- The phone's Bluetooth® feature is on; see your phone's user's manual.

Once the Blue Eagle II is successfully paired with your mobile phone, you can use it to make and receive calls. The Blue Eagle II can be used with voice dialing if your mobile phone supports this feature.

MAKING CALLS

Using your mobile phone:

Enter and dial the number on the mobile phone as you normally do.

Using voice dialing:

In Standby mode, press **MFB**. → You will hear a tone that indicates that you can say the voice tag. → Say the name of the person you want to call. → The Blue Eagle II will repeat the voice tag and the corresponding number will be dialed.



Note:

- Some phones don't send the audible tone to indicate that you can say the voice tag.
- For more details on voice dialing, please refer to your phone's user's manual.

ANSWERING A CALL

When a call is received, the Blue Eagle II rings and the display shows the caller's number.

Press **MFB** to answer the call OR answer the call with your mobile phone.

Note:

If the call is answered by pressing **MFB**, the display shows the duration of the call.

AUTOMATIC ANSWER

If the Automatic answer function is set on your phone, the phone automatically answers the incoming call after some rings.

ENDING A CALL

Press **MFB** once OR end the call with your mobile phone.

REDIAL

In Standby mode, press and hold **MFB** for 3 seconds. → The last dialed number will be dialed out automatically.

OR

Dial the last dialed number with your mobile phone.

SECOND INCOMING CALL

If you get a second call during a conversation, you will hear a "Beep" tone and you have the following two options:

1. Press **MFB** once to receive the second call and reject the current call.
2. Press **MFB** twice to receive the second call and put the current call on hold.

You can press **MFB** twice to switch between the 2 calls.

Note:

Some phones don't support this feature via Bluetooth®.





ADJUSTING VOLUME

ADJUSTING SPEAKER VOLUME

When your phone and the carkit have just been paired, the volume level is set in the middle level automatically. You can press the Volume Up or Volume Down button or use your mobile phone (depending on your mobile phone) to adjust the speaker volume during a conversation.

There are 16 volume levels. During adjusting, the  icon varies according to the volume level. The more bars, the higher the volume.

Press the Volume Up / Volume Down button repeatedly to increase / decrease the speaker volume.

OR

Use the Volume Up / Volume Down button of your mobile phone to increase / decrease the speaker volume (depending on your mobile phone).

ADJUSTING RINGER VOLUME

When a call is received, the Blue Eagle II rings. At that moment, you can press the Volume Up or Volume Down button or use your mobile phone (depending on your mobile phone) to adjust the ringer volume.

There are 5 volume-levels. During adjusting, the  icon varies according to the volume level. The more bars, the higher the volume.

Press the Volume Up / Volume Down button repeatedly to increase / decrease the ringer volume.

OR

Use the Volume Up / Volume Down button of your mobile phone to increase / decrease the ringer volume (depending on your mobile phone).

CALLER ID

When a call is received, the LCD display shows the caller's number, if your local telephone company provides the Caller ID service. The last 9 incoming numbers will be saved in the Caller ID list, and you can use the list to dial the numbers. If the memory is full, the oldest number will be replaced by the new one.

VIEWING INCOMING NUMBERS

In Standby mode, press the Volume Up / Volume Down button repeatedly to view the incoming numbers.

CALLING BACK THE LAST 9 INCOMING NUMBERS

In Standby mode, press the Volume Up / Volume Down button repeatedly to select the number that you want to call. → Press **MFB** once to call the number.



SWITCHING CALLS

During a call, you can transfer a call from the Blue Eagle II to your mobile phone or vice versa.

SWITCH A CALL FROM THE CARKIT TO THE MOBILE PHONE

When a call is received, press **MFB** to answer the call. → Press the Volume Up and Volume Down buttons simultaneously [A confirmation tone will be heard]. → The call is transferred to your mobile phone, and the Blue Eagle II returns to Standby mode.

SWITCH A CALL FROM THE MOBILE PHONE TO THE CARKIT

When a call is received, press the reception button on your mobile phone to answer the call. → Press **MFB** once. → The call is transferred to the carkit, and your mobile phone returns to Standby mode.

Note:

Some phones don't support this feature. In this case, you could switch the call to your carkit using your mobile phone menu (Please refer to the manual of your mobile phone).

DISCONNECTING THE CARKIT FROM THE MOBILE PHONE

You can disconnect the carkit from your phone when, for example, you want to use another Bluetooth® device with your phone. The carkit can be disconnected by the following ways:

1. Switch off the carkit;
2. Disconnect the carkit in the phone's menu;
3. Move the phone more than 10 meters away from the carkit.

STATUS INDICATORS

Status	Indicators
Pairing mode	The red and blue LED's flash alternately.
Standby mode	The blue LED flashes every 3 seconds.
In talk mode	The blue LED lights steadily.





TROUBLESHOOTING

Problem	Reason	Solution
Nothing appears on the LCD.	<ul style="list-style-type: none">• The display cord is disconnected.• The display cord is damaged.	<ul style="list-style-type: none">• Check if the display unit is connected to the handsfree unit properly.• Check if the handsfree unit is connected to the cigarette lighter properly.• Check the connection of the display cord jack.• Apply to a service center.
No operation.		<ul style="list-style-type: none">• Check if the handsfree unit is connected to the cigarette lighter properly.• Check if the handsfree unit is turned on.• Check if the pairing has been successful.
No LED indicator.		<ul style="list-style-type: none">• Check if the handsfree unit is connected to the cigarette lighter properly.• Check if the handsfree unit is turned on.
Mr Handsfree Blue Eagle II doesn't work. The blue LED is off.	<ul style="list-style-type: none">• The cigarette lighter jack is damaged.• There is no contact between the power plug and the cigarette lighter jack.• The 750mA fuse in the power plug is burned.• The power plug is damaged.	<ul style="list-style-type: none">• Check if the cigarette lighter functions normally.• Clean the contact of the cigarette lighter jack and the power adapter.• Remove the fuse. Unscrew the nut from the power plug and take out the fuse. Insert a new 750mA fuse. Assemble the power plug.• If items 1-3 did not help apply to a service center.
A caller does not hear you.	<ul style="list-style-type: none">• The display cord is disconnected.• The display cord is damaged.	<ul style="list-style-type: none">• Check the connection of the display cord jack.• Apply to a service center.





BLUETOOTH®

The *Bluetooth*® word mark and logos are owned by the Bluetooth SIG, Inc. and any use of such marks by TE-Group NV is under license. Other trademarks and trade names are those of their respective owners.

CARE AND MAINTENANCE

Your Blue Eagle II is a product of superior design and should be treated with care. The suggestions below will help you to enjoy your product for many years.

- Keep the carkit dry. Precipitation, humidity and all types of liquids or moisture can contain minerals that will corrode electronic circuitries.
- Do not use or store the carkit in hot areas. High temperatures can shorten the life of electronic devices and warp or melt certain plastics.
- Do not store the carkit in cold areas. When it warms up (to its normal temperature), moisture can form inside, which may damage electronic circuit boards.
- Do not attempt to open the carkit. Non-expert handling may damage it.
- Do not use harsh chemicals, cleaning solvents, or strong detergents to clean the device.
- Do not drop, knock or shake the carkit. Rough handling can break internal circuit boards.

If the device is not working properly, take it to your nearest qualified service facility. The personnel there will assist you and, if necessary, arrange for service.

mr Handsfree wishes you a nice and safe journey!

GUARANTEE

Mr Handsfree is a registered trademark of TE-Group NV.

The mr Handsfree brand stands for superior product quality and outstanding customer service. That is why mr Handsfree warrants this product against all defects in material and workmanship for a period of **three (3) years** from the date of original purchase of the product.

The conditions of this limited guarantee and the extent of responsibility of mr Handsfree under this limited guarantee are as follows:

- This guarantee is limited to the original purchaser of the product and is not transferable to any subsequent purchaser/end user.
- During the limited guarantee period, the sole responsibility of mr Handsfree will be limited to repair or replace, at its option, any defective parts of the product if this is needed because of malfunction or failure under normal use and conditions. No charge shall be made to the customer for parts and/or repair labor.



- The product must be shipped to an authorized service center in its original and complete packaging, with transportation charges prepaid. Mr Handsfree will not assume responsibility for any losses or damages during transportation.
- To obtain repair or replacement within the terms of this guarantee, the customer must provide (a) a proof of purchase (e.g. dated bill of sale); (b) a written specification of the defect(s); (c) a return address and phone number.
- This limited guarantee does not cover and is void with respect to the following:
 - (a) Products which have been subjected to improper installation, unauthorized repair, improper maintenance, unauthorized modifications or other acts which are not the fault of mr Handsfree;
 - (b) Products which have been subjected to misuse, abuse, neglect, improper handling and storage, an accident or physical damage;
 - (c) Products which have been subjected to fire, water, excessive humidity, sand, dirt, extreme changes in temperature or other conditions which are beyond the control of mr Handsfree;
 - (d) Products which have been used with non-mr Handsfree approved accessories;
 - (e) Products which have the serial number altered, defaced or removed;
 - (f) Products which have been opened, altered, repaired or modified by any unauthorized service center.
- Excluded from any guarantee are consumable items which may need replacing due to normal wear and tear, such as batteries, headset ear cushions, decorative parts and other accessories.
- This limited guarantee gives you specific legal rights, and you may also have other rights which vary from country to country.





INHOUDSTAFEL

INLEIDING	2
OVERZICHT	2
INSTALLATIE	3
HET TOESTEL AAN- EN UITSCHAKELEN	3
KOPPELING (PAIRING)	3
TELEFONEREN EN OPROEPEN BEANTWOORDEN / BEËINDIGEN ...	4
HET VOLUME AANPASSEN	6
NUMMERWEERGAVE (CLIP)	7
OPROEPEN DOORSCHAKELEN	7
VERBINDING TUSSEN DE CARKIT EN DE TELEFOON	
VERBREKEN	7
STATUSWEERGAVE	8
VERHELPEN VAN PROBLEMEN	8
BLUETOOTH®	9
ZORG EN ONDERHOUD	9
GARANTIE	10



INLEIDING

De mr Handsfree Blue Eagle II is een draadloze Bluetooth® carkit, ontwikkeld voor installatie in voertuigen om een handenvrije werking van uw Bluetooth® telefoon mogelijk te maken.

Omdat toestellen met Bluetooth® technologie communiceren via radiogolven, is het niet nodig dat uw carkit en uw mobiele telefoon zich binnen het directe gezichtsveld bevinden. De 2 toestellen dienen zich enkel binnen een maximum afstand van 10 meter van elkaar te bevinden. U hoeft uw mobiele telefoon dus niet uit uw zak of tas te halen om te bellen of gebeld te worden via uw carkit.

Belangrijk!

Omdat Bluetooth® telefoons geproduceerd door verschillende fabrikanten verschillende functies bevatten, kunnen sommige functies, beschreven in deze handleiding, anders of niet beschikbaar zijn.

OVERZICHT

HANDSFREE TOESTEL

Zie Illustratie I

1. Volume Omlaag
2. Volume Omhoog
3. Multifunctionele toets (MFB)
4. LED indicatielampjes
5. Stroomstekker
6. Versteller
7. Aansluiting voor scherm snoer
8. Luidspreker

SCHERMEENHEID

Zie Illustratie II

1. LCD scherm
2. Microfoon
3. Scherm snoer met stekker



INSTALLATIE

Zie Illustratie III

1. Steek de stekker van het scherm snoer (1) in de aansluiting (2) op het handsfree toestel. Zorg ervoor dat de stekker vastklikt.
2. Steek het handsfree toestel in de sigaretaansteker van uw wagen.
3. Schuif de versteller (3) in de richting van de pijl om het handsfree toestel vast te zetten.
4. Plaats het scherm op een locatie waar u het gemakkelijk kunt zien. De microfoon (4) dient in de richting van uw mond te wijzen. Voor een optimale werking dient de microfoon zich te bevinden op 40-50 cm van de mond van de bestuurder.

HET TOESTEL AAN- EN UITSCHAKELEN

Wanneer u de motor van uw wagen start, zal de Blue Eagle II automatisch aangeschakeld worden. → Het blauwe indicatielampje knippert elke 3 seconden en het "VOL" icoon verschijnt op het scherm. → De Blue Eagle II bevindt zich nu in Standby positie en is klaar voor gebruik.

Wanneer u de motor van uw wagen uitschakelt, zal de Blue Eagle II automatisch uitgeschakeld worden.

KOPPELING (PAIRING)

Voor gebruik dient u de Blue Eagle II eenmalig met uw mobiele telefoon te koppelen (pairen). Volg de volgende stappen om uw Blue Eagle II met uw mobiele telefoon te koppelen:

Houd de **MFB** toets ingedrukt in Standby positie (tot 10 seconden) tot u een duidelijke toon hoort en het rode en blauwe indicatielampje afwisselend beginnen te knipperen. → De Blue Eagle II is nu klaar voor koppeling (pairing), en een ononderbroken lijn zal op het scherm knipperen. → Start de koppelingsprocedure tussen uw Bluetooth® telefoon en de Blue Eagle II (Raadpleeg de handleiding van uw mobiele telefoon). → Uw mobiele telefoon zal u de PIN-Code vragen. De PIN-Code bij levering is "0000". → Toets de PIN-Code in en bevestig. → Wanneer de koppelingsprocedure succesvol is afgerond, zal "VOL" op het scherm verschijnen en zal de Blue Eagle II terugkeren naar Standby positie.

Opmerking:

Indien na een periode van ongeveer 2 minuten geen toestel gekoppeld werd, zal de Blue Eagle II terugkeren naar Standby positie.



Uw Blue Eagle II kan koppelingsinformatie van 2 verschillende Bluetooth® toestellen opslaan. Wanneer de Blue Eagle II aangeschakeld wordt, zal deze automatisch zoeken naar de telefoon waarmee het laatst een verbinding werd gemaakt. Indien deze telefoon niet beschikbaar is, zal de Blue Eagle II automatisch zoeken naar de vorige gekoppelde telefoon om een verbinding te maken.

Opmerking:

- Wanneer u probeert meer dan 2 toestellen te koppelen, zal het eerst gekoppelde toestel uit het geheugen verwijderd worden.
- Wanneer een van de gekoppelde toestellen zich binnen het bereik van 10 meter bevindt en aangeschakeld is, zal de Blue Eagle II automatisch een verbinding maken met het toestel dat het laatst verbonden was. Indien dit niet het geval is, drukt u eenmaal op de MFB toets om snel de verbinding te starten. Wanneer u een verbinding wenst te maken met een ander toestel dat reeds gekoppeld werd met de Blue Eagle II, kunt u dit doen vanaf uw mobiele telefoon (Gelieve hiervoor de handleiding van uw mobiele telefoon te raadplegen).

Sommige mobiele telefoons ondersteunen enkel het Headset Bluetooth® profiel. Om de Blue Eagle II om te schakelen naar het Headset profiel, dient u de MFB toets ingedrukt te houden tijdens het aanschakelen van de carkit. U hoort een bevestigingstoon. → De Blue Eagle II wordt nu opgestart in het speciale Headset Bluetooth® profiel. U kunt nu de normale procedure volgen om uw mobiele telefoon en de carkit te koppelen en te verbinden. → Om uw Blue Eagle II terug om te schakelen naar de normale modus, dient u de bovenstaande stappen te herhalen.

Opmerking:

Indien uw mobiele telefoon en de Blue Eagle II verbonden zijn in het Headset profiel, is het mogelijk dat de volgende functies niet werken: LCD-scherm, Spraakherkenning (Voice dialing) en Nummerherhaling (Redial).

TELEFONEREN EN OPROEPEN BEANTWOORDEN / BEËINDIGEN

Opmerking:

Alvorens de Blue Eagle II te gebruiken, dient u ervoor te zorgen dat:

- De carkit gekoppeld en verbonden is met uw telefoon.
- De Bluetooth®-functie van uw telefoon geactiveerd is; raadpleeg de gebruiksaanwijzing van uw telefoon.

Wanneer de koppeling met uw mobiele telefoon succesvol is afgerond, kunt u met de Blue Eagle II gesprekken voeren en ontvangen. De Blue Eagle II is geschikt voor spraakherkenning (voice dialing) indien uw mobiele telefoon deze functie ondersteunt.



TELEFONEREN

Met de toetsen van uw mobiele telefoon:

Vorm het telefoonnummer zoals u dit normaal doet met uw mobiele telefoon.

Met spraakherkenning (voice dialing):

Druk in Standby positie op de **MFB** toets. → U hoort de spraakactiveringstoon en u zal gevraagd worden de gewenste naam te zeggen. → Zeg de naam van de persoon die u wenst te bellen. → De Blue Eagle II zal de naam herhalen en het overeenkomstige nummer zal gevormd worden.

Opmerking:

- Sommige telefoons geven geen hoorbare toon weer om aan te geven dat u de gewenste naam kunt zeggen.
- Raadpleeg de handleiding van uw mobiele telefoon voor meer details over spraakherkenning.

OPROEPEN BEANTWOORDEN

Wanneer u een oproep ontvangt, zal de Blue Eagle II rinkelen en zal het telefoonnummer van de oproeper op het scherm verschijnen.

Druk op de **MFB** toets om de oproep te beantwoorden OF beantwoord de oproep met uw mobiele telefoon.

Opmerking:

Wanneer u de oproep beantwoordt met de **MFB** toets, zal de duur van de oproep op het scherm verschijnen.

AUTOMATISCH ANTWOORD

Als de automatische antwoordfunctie van uw telefoon geactiveerd is, zal de telefoon de oproep automatisch beantwoorden na 1 of 2 keer rinkelen.

OPROEPEN BEËINDIGEN

Druk eenmaal op de **MFB** toets OF beëindig de oproep met uw mobiele telefoon.

NUMMERHERHALING (REDIAL)

Houd in Standby positie de **MFB** toets gedurende 3 seconden ingedrukt. → Het laatst gevormde nummer wordt automatisch gebeld.

OF

Bel het laatst gevormde nummer met uw mobiele telefoon.



TWEEDE OPROEP

Wanneer u een tweede oproep ontvangt tijdens een gesprek, zult u een biepton horen. U heeft de volgende 2 opties:

1. Druk eenmaal op de **MFB** toets om de tweede oproep te beantwoorden en de eerste oproep te beëindigen.
2. Druk tweemaal op de **MFB** toets om de tweede oproep te beantwoorden en de eerste oproep in wacht te zetten. U kunt tweemaal op de **MFB** toets drukken om tussen de twee gesprekken te wisselen.

Opmerking:

Sommige telefoons ondersteunen deze functie niet via Bluetooth®.

HET VOLUME AANPASSEN

HET LUIDSPREKERVOLUME AANPASSEN

Wanneer uw telefoon en de carkit juist gekoppeld werden, staat het volume ingesteld op het middelste niveau. U kunt op de Volume Omhoog of Volume Omlaag toetsen drukken of uw mobiele telefoon gebruiken (afhankelijk van uw mobiele telefoon) om het luidspreekervolume aan te passen tijdens een gesprek.

Er bestaan 16 volumenniveaus. Tijdens het aanpassen, zal het  icoon variëren naargelang het volumenniveau. Hoe meer balkjes, hoe hoger het volume.

Druk herhaaldelijk op de Volume Omhoog / Volume Omlaag toets om het luidspreekervolume te verhogen / verlagen.

OF

Gebruik de Volume Omhoog / Volume Omlaag toets van uw mobiele telefoon om het luidspreekervolume te verhogen / verlagen (afhankelijk van uw mobiele telefoon).

HET BELVOLUME AANPASSEN

Wanneer u een oproep ontvangt, rinkelt de Blue Eagle II. Op dat moment, kunt u op de Volume Omhoog of Volume Omlaag toetsen drukken of uw mobiele telefoon gebruiken (afhankelijk van uw mobiele telefoon) om het belvolume aan te passen.

Er bestaan 5 volumenniveaus. Tijdens het aanpassen, zal het  icoon variëren naargelang het volumenniveau. Hoe meer balkjes, hoe hoger het volume.

Druk herhaaldelijk op de Volume Omhoog / Volume Omlaag toets om het belvolume te verhogen / verlagen.

OF

Gebruik de Volume Omhoog / Volume Omlaag toets van uw mobiele telefoon om het belvolume te verhogen / verlagen (afhankelijk van uw mobiele telefoon).



NUMMERWEERGAVE (CLIP)

Wanneer er een oproep binnenkomt, zal het nummer van de oproeper op het scherm verschijnen, indien uw lokale telefoonmaatschappij de Nummerweergave-service ondersteunt. De 9 laatst ontvangen oproepen zullen in het Nummerweergave-geheugen bewaard worden, en u kunt deze lijst gebruiken om de nummers te bellen. Indien het geheugen vol is, zal het oudst opgeslagen nummer vervangen worden door het nieuwe.

NUMMERS BEKIJKEN

Druk in Standby positie herhaaldelijk op de Volume Omhoog / Volume Omlaag toets om de ontvangen nummers te bekijken.

DE 9 LAATST ONTVANGEN NUMMERS TERUGBELLEN

Druk in Standby positie herhaaldelijk op de Volume Omhoog / Volume Omlaag toets om het nummer te selecteren dat u wenst te bellen. → Druk eenmaal op de **MFB** toets om het nummer te bellen.

OPROEPEN DOORSCHAKELEN

Tijdens een gesprek kunt u de oproep doorschakelen van de Blue Eagle II naar uw mobiele telefoon en omgekeerd.

EEN OPROEP DOORSCHAKELEN VAN DE CARKIT NAAR UW MOBIELE TELEFOON

Wanneer u een oproep ontvangt, drukt u op de **MFB** toets om de oproep te beantwoorden. → Druk gelijktijdig op de Volume Omhoog en de Volume Omlaag toetsen [U hoort een bevestigingstoon]. → De oproep wordt doorgeschakeld naar uw mobiele telefoon, en de Blue Eagle II keert terug naar Standby positie.

EEN OPROEP DOORSCHAKELEN VAN UW MOBIELE TELEFOON NAAR DE CARKIT

Wanneer u een oproep ontvangt, drukt u op de ontvangsttoets van uw mobiele telefoon om de oproep te beantwoorden. → Druk eenmaal op de **MFB** toets. → De oproep wordt doorgeschakeld naar de Blue Eagle II, en uw mobiele telefoon keert terug naar Standby positie.

VERBINDING TUSSEN DE CARKIT EN DE TELEFOON VERBREKEN

U kunt de verbinding tussen de carkit en de telefoon verbreken wanneer u bijvoorbeeld uw telefoon met een ander Bluetooth® toestel wilt gebruiken. U kunt de verbinding met de carkit verbreken op de volgende manieren:



- Schakel de carkit uit;
- Verbreek de verbinding met de carkit in het menu van de telefoon;
- Plaats de telefoon op een afstand van meer dan 10 meter van de carkit.

STATUSWEERGAVE

Status	Weergave
Koppelingsmodus (Pairing mode)	Het rode en blauwe indicatielampje knipperen afwisselend.
Standby positie	Het blauwe indicatielampje knippert elke 3 seconden.
In spreekmodus (Talk mode)	Het blauwe indicatielampje brandt voortdurend.

VERHELPEN VAN PROBLEMEN

Probleem	Reden	Oplossing
Er verschijnt niets op het LCD scherm.	<ul style="list-style-type: none">• Het scherm snoer is niet goed verbonden.• Het scherm snoer is beschadigd.	<ul style="list-style-type: none">• Controleer of het scherm goed verbonden is met het handsfree toestel.• Controleer of het handsfree toestel goed verbonden is met de sigarenaansteker.• Raadpleeg een service center.
Geen werking.		<ul style="list-style-type: none">• Controleer of het handsfree toestel goed verbonden is met de sigarenaansteker.• Controleer of het handsfree toestel aangeschakeld werd.• Controleer of de koppeling succesvol is afgerond.
Geen LED indicatie.		<ul style="list-style-type: none">• Controleer of het handsfree toestel goed verbonden is met de sigarenaansteker.• Controleer of het handsfree toestel aangeschakeld werd.



Mr Handsfree Blue Eagle II werkt niet. Het blauwe indicatie-lampje brandt niet.	<ul style="list-style-type: none">• De aansluiting van de sigarenaansteker is beschadigd.• Er is geen verbinding tussen de stroomstekker en de sigarenaansteker.• De 750mA zekering in de stroomstekker is verbrand• De stroomstekker is beschadigd.	<ul style="list-style-type: none">• Controleer of de sigarenaansteker normaal werkt.• Reinig het contact van de sigarenaansteker en de stroomstekker.• Verwijder de zekering. Schroef de top van de stroomstekker en verwijder de zekering. Vervang de zekering en herstel de stroomstekker.• Indien het bovenstaande niet helpt, raadpleeg dan een service center.
Uw oproeper hoort u niet.	<ul style="list-style-type: none">• Het schermsnoer is niet goed verbonden.• Het schermsnoer is beschadigd.	<ul style="list-style-type: none">• Controleer of het handsfree toestel goed verbonden is met de sigarenaansteker.• Raadpleeg een service center.

BLUETOOTH®

De merknaam en logo's van *Bluetooth*® zijn eigendom van Bluetooth SIG, Inc. en worden door TE-Group NV in licentie gebruikt. Andere handelsmerken en merknamen zijn eigendom van hun respectieve eigenaars.

ZORG EN ONDERHOUD

De Blue Eagle II is een verfijnd product gebaseerd op deskundig vakmanschap en dient met zorg behandeld te worden. Onderstaande suggesties helpen u de garantieverplichtingen na te leven en jarenlang van uw product te genieten.

- Houd het toestel en alle onderdelen droog. Neerslag, vochtigheid en allerlei vloeistoffen kunnen mineralen bevatten die het elektronische circuit aan kunnen tasten.
- Gebruik of leg de carkit niet in een hete ruimte. Hoge temperaturen kunnen de levensduur van de elektronische apparatuur verkorten, en het plastic gedeelte krom laten trekken of doen smelten.
- Gebruik of leg de carkit niet in een koude ruimte. Wanneer het toestel terug op kamertemperatuur komt, kan er binnenin condensatie ontstaan, die de elektronica kan beschadigen.
- Probeer het toestel niet te openen. Behandeling door een niet-gespecialiseerde persoon kan het beschadigen.
- Gebruik geen sterke chemicaliën, schoonmaakproducten of sterke detergents om het toestel te reinigen.
- Wanneer het toestel voor een langere periode niet gebruikt zal worden, neemt u het best uit de sigarenaansteker.





Indien het toestel niet goed functioneert, brengt u het best naar het dichtstbijzijnde gekwalificeerde service center. Het personeel ter plaatse zal u assisteren en verder helpen met uw probleem.

Mr Handsfree wenst u een veilige en aangename rit toe!

GARANTIE

Mr Handsfree is een gedeponeerd handelsmerk van TE-Group NV.

Het merk mr Handsfree staat voor producten van superieure kwaliteit en een uitstekende klantenservice. Daarom garandeert mr Handsfree dat dit product vrij is van materiaal- en fabricagefouten gedurende een periode van **drie (3) jaar** na de oorspronkelijke aankoopdatum van het product.

De voorwaarden van deze beperkte garantie en de omvang van de verantwoordelijkheid van mr Handsfree onder deze garantie zijn als volgt:

- De garantie geldt alleen voor de originele (eerste) eigenaar en is niet overdraagbaar aan een volgende koper.
- De enige verplichting van mr Handsfree onder deze garantie beperkt zich tot het repareren of vervangen, naar eigen keuze, van defecte onderdelen van het product, indien dit vereist is omwille van gebreken die voorkomen bij normaal gebruik onder normale omstandigheden. De klant dient niet te betalen voor onderdelen en/of arbeidskosten.
- Het defecte product moet verzonden worden naar een geautoriseerd service center in de originele en volledige verpakking. Transportkosten zijn voor rekening van de klant. Mr Handsfree is niet aansprakelijk voor verlies of schade tijdens het transport.
- Om recht te hebben op reparatie of vervanging van het product binnen de garantieperiode dient de klant het volgende te verstrekken: (a) een aankoopbewijs met vermelding van de aankoopdatum; (b) een duidelijke omschrijving van de gebreken; (c) een adres en telefoonnummer.
- Deze beperkte garantie geldt niet voor:
 - (a) Producten die blootgesteld werden aan verkeerde installatie, onrechtmatige herstellingen, slecht onderhoud, onrechtmatige aanpassingen of andere daden die niet de fout zijn van mr Handsfree; (b) Producten die blootgesteld werden aan misbruik, verwaarlozing, onzorgvuldige behandeling en opslag, een ongeval of materiële schade; (c) Producten die blootgesteld werden aan brand, water, extreme vochtigheid, zand, stof, extreme temperatuurschommelingen of andere omstandigheden buiten de controle van mr Handsfree; (d) Producten die gebruikt werden met accessoires die niet door mr Handsfree goedgekeurd werden; (e) Producten waarvan het serienummer gewijzigd, onleesbaar of verwijderd is; (f) Producten die geopend, gewijzigd of gerepareerd werden door een niet door mr Handsfree geautoriseerd service center.
- Uitgesloten van elke vorm van garantie zijn gebruiksonderdelen die vervangen moeten worden door normale slijtage, zoals batterijen, oorkussen, decoratieve onderdelen en andere accessoires.
- Deze beperkte garantie geeft u specifieke wettelijke rechten, en mogelijk heeft u nog andere rechten die van land tot land kunnen verschillen.



TABLE DES MATIÈRES

INTRODUCTION	2
VUE D'ENSEMBLE.....	2
INSTALLATION.....	3
ALLUMER/ÉTEINDRE LE KIT MAINS LIBRES.....	3
APPARIEMENT (PAIRING)	3
APPELER ET RÉPONDRE / TERMINER DES APPELS	4
RÉGLER LE VOLUME.....	6
IDENTIFICATION D'APPEL	7
TRANSFÉRER DES APPELS	7
DÉCONNECTER LE KIT MAINS LIBRES DU TÉLÉPHONE	8
INDICATEURS D'ACTIVITÉ	8
RÉSOLVRE DES PROBLÈMES	8
BLUETOOTH®	9
ENTRETIEN	9
GARANTIE	10



INTRODUCTION

Le kit Handsfree Blue Eagle II est un kit mains libres Bluetooth®, conçu pour une installation dans les véhicules afin de permettre un fonctionnement mains libres de votre téléphone mobile Bluetooth®.

Vu que la technologie Bluetooth® communique via des ondes radio, votre kit mains libres et votre téléphone mobile ne doivent pas se trouver en visibilité directe. Il suffit que les deux appareils se trouvent à maximum 10 mètres l'un de l'autre. En d'autres termes, vous n'êtes pas obligé(e) de sortir le téléphone de votre poche ou de votre sac pour établir et recevoir des appels via le kit mains libres.

Important!

Vu que les téléphones Bluetooth® des différents constructeurs comportent des fonctionnalités différentes, certaines fonctions décrites dans ce manuel d'utilisation peuvent être différentes ou non disponibles.

VUE D'ENSEMBLE

MODULE MAINS LIBRES

Voir Illustration I

1. Touche pour baisser le volume
2. Touche pour augmenter le volume
3. Touche multifonctionnelle (MFB)
4. Indicateur LED
5. Fiche d'alimentation
6. Régulateur
7. Prise pour le câble d'écran
8. Haut-parleur

MODULE ÉCRAN

Voir Illustration II

1. Écran LCD
2. Microphone
3. Câble d'écran



INSTALLATION

Voir Illustration III

1. Insérez la fiche du câble d'écran (1) dans la prise prévue (2) sur le module mains libres. Veillez à ce que la fiche se mette en place avec un déclic.
2. Insérez le module mains libres dans l'allume-cigare de votre voiture.
3. Poussez le régulateur (3) dans la direction de la flèche afin de fixer le module mains libres.
4. Installez le module écran à un emplacement où vous pouvez voir l'écran LCD facilement. Positionnez le microphone (4) de telle façon qu'il soit orienté vers la bouche. Pour un fonctionnement optimal, le microphone doit s'installer à une distance de 40-50 cm de la bouche du conducteur.

ALLUMER/ÉTEINDRE LE KIT MAINS LIBRES

Lorsque vous allumez le contact de votre voiture, le Blue Eagle II s'allume automatiquement. → L'indicateur LED bleu clignote toutes les 3 secondes et sur l'écran s'affiche l'icône « VOL ». → Le Blue Eagle II se trouve maintenant en position Standby et est prêt à fonctionner.

Lorsque vous éteignez le contact de votre voiture, le Blue Eagle II s'éteint automatiquement.

APPARIEMENT (PAIRING)

Vous devez appairer le Blue Eagle II avec votre téléphone mobile avant de l'utiliser. Suivez les instructions suivantes afin d'appairer le Blue Eagle II à votre téléphone mobile :

En position Standby, appuyez sur **MFB** (environ 10 secondes) jusqu'à ce que vous entendiez une tonalité et que les indicateurs LED rouge et bleu clignotent alternativement. → Le Blue Eagle II est maintenant prêt à l'appariement, et une ligne continue clignote sur l'écran. → Commencez la procédure d'appariement avec votre téléphone mobile afin de l'appairer au Blue Eagle II (Consultez le manuel de votre téléphone mobile). → Le téléphone mobile vous demandera le code PIN. Le code PIN par défaut est « 0000 ». → Entrez le code PIN et confirmez. → Quand l'appariement a réussi, « VOL » s'affiche sur l'écran et le Blue Eagle II retourne à la position Standby.

Remarque:

Si aucun appariement n'est établi pendant les deux minutes après que le Blue Eagle II a entré en mode d'appariement, le Blue Eagle II retournera à la position Standby.



Votre Blue Eagle II peut enregistrer l'information pour jusqu'à 2 appareils Bluetooth® différents, auxquels il a été apparié. Lorsque le Blue Eagle II est allumé, il cherchera automatiquement le dernier téléphone mobile auquel il a été connecté. Si ce téléphone n'est pas disponible, le Blue Eagle II cherchera automatiquement le second téléphone auquel il a été lié pour établir une connexion.

Remarque:

- Si on tente d'apparier plus de 2 appareils, l'appareil lié le plus vieux est supprimé de la mémoire.
- Lorsqu'un des appareils appariés est allumé et se trouve dans la portée de 10 mètres, le Blue Eagle II établira automatiquement une connexion avec le dernier appareil auquel il a été connecté. Si ce n'est pas le cas, appuyez sur MFB afin de rétablir la connexion rapidement. Si vous voulez connecter à un autre appareil qui a déjà été apparié à votre Blue Eagle II, vous pouvez établir la connexion en utilisant votre téléphone mobile (Consultez le manuel de votre téléphone mobile).

Certains téléphones mobiles ne supportent que le profil Bluetooth® 'oreillette'. Pour mettre le Blue Eagle II dans le profil Bluetooth® 'oreillette', maintenez enfoncée la touche **MFB** du Blue Eagle II pendant que le kit mains libres est allumé. Vous entendrez un « bip » de confirmation. → Le Blue Eagle II est maintenant mis dans le profil Bluetooth® 'oreillette'. Dorénavant, vous pouvez suivre la procédure normale pour apparier et connecter votre téléphone mobile et le kit mains libres. → Pour mettre le Blue Eagle II de nouveau dans le profil normal, veuillez répéter les actions décrites ci-dessus.

Remarque:

Si votre téléphone mobile et le Blue Eagle II connectent l'un à l'autre en profil 'oreillette', il se peut que les fonctions suivantes ne soient pas disponibles: Écran LCD, Numérotation vocale (Voice dialing) et Répétition du dernier numéro.

APPELER ET RÉPONDRE / TERMINER DES APPELS

Avant d'utiliser le Blue Eagle II, assurez-vous que :

- Le kit mains libres est apparié et connecté à votre téléphone.
- La fonctionnalité Bluetooth® du téléphone est active; voir le manuel de votre téléphone.

Une fois que le Blue Eagle II est correctement apparié avec votre téléphone mobile, vous pouvez l'utiliser pour appeler et recevoir des appels. Le Blue Eagle II peut être utilisé avec la numérotation vocale si votre téléphone mobile prend en charge cette fonctionnalité.



APPELER

En utilisant votre téléphone mobile:

Entrez et appelez le numéro sur le téléphone mobile comme vous le faites normalement.

En utilisant la numérotation vocale :

En position Standby, appuyez sur **MFB**. → Vous entendrez une tonalité indiquant l'activation de la voix. → Prononcez le nom de la personne que vous voulez appeler. → Le Blue Eagle II répétera l'identifiant vocal et le numéro correspondant sera formé.

Remarque:

- Certains téléphones n'émettent pas la tonalité pour indiquer que vous pouvez prononcer l'identifiant vocal.
- Veuillez consulter le manuel de votre téléphone mobile pour de plus amples informations concernant la numérotation vocale.

RÉPONDRE À UN APPEL

Lors d'un appel entrant, le Blue Eagle II sonnera et l'écran montrera le numéro de l'appelant.

Appuyez sur **MFB** pour répondre à l'appel OU répondez à l'appel en utilisant votre téléphone mobile.

Remarque:

Lorsqu'on répond à l'appel en appuyant sur **MFB**, l'écran affichera la durée de l'appel.

RÉPONSE AUTOMATIQUE

Si la fonction « Réponse automatique » est activée sur votre téléphone, le téléphone répondra automatiquement aux appels entrants après quelques sonneries.

TERMINER UN APPEL

Appuyez une fois sur **MFB** OU terminez l'appel en utilisant votre téléphone mobile.

RECOMPOSER LE NUMÉRO DERNIÈREMENT FORMÉ

En position Standby, maintenez enfoncée la touche **MFB** pendant 3 secondes. → Le numéro dernièrement formé sera appelé automatiquement.

OU

Appellez le numéro dernièrement formé en utilisant votre téléphone mobile.





RÉPONDRE À UN SECOND APPEL

Si vous recevez un second appel lors d'une conversation, vous entendrez un « bip ». Vous avez deux options :

- Appuyez une fois sur **MFB** pour accepter le second appel et pour terminer le premier appel.
- Appuyez deux fois sur **MFB** pour accepter le second appel et pour mettre le premier appel en attente.

Vous pouvez appuyer 2 fois sur **MFB** pour aller d'un appel à l'autre.

Remarque :

Certains téléphones ne supportent pas cette fonction.

RÉGLER LE VOLUME

RÉGLER LE VOLUME DU HAUT-PARLEUR

Lorsque vous venez d'apparier votre téléphone et le kit mains libres le niveau de volume est automatiquement mis au niveau moyen. Vous pouvez appuyer sur les touches Volume ou utiliser votre téléphone mobile (dépendant de votre téléphone mobile) pour régler le volume du haut-parleur pendant une conversation.

Il y a 16 niveaux de volume. Pendant le réglage, l'icône  varie selon le niveau de volume. Plus de barres, plus fort le volume.

Appuyez plusieurs fois sur les touches Volume pour augmenter / baisser le volume du haut-parleur.

OU

Utilisez les touches Volume de votre téléphone mobile pour augmenter / baisser le volume du haut-parleur (dépendant de votre téléphone mobile).

RÉGLER LE VOLUME DE SONNERIE

Lorsque vous recevez un appel, le Blue Eagle II sonnera. À ce moment, vous pouvez appuyer sur les touches Volume ou utiliser votre téléphone mobile (dépendant de votre téléphone mobile) pour régler le volume de sonnerie.

Il y a 5 niveaux de volume. Pendant le réglage, l'icône  varie selon le niveau de volume. Plus de barres, plus fort le volume.

Appuyez plusieurs fois sur les touches Volume pour augmenter / baisser le volume de sonnerie.

OU

Utilisez les touches Volume de votre téléphone mobile pour augmenter / baisser le volume de sonnerie (dépendant de votre téléphone mobile).



IDENTIFICATION D'APPEL

Lors d'un appel entrant, l'écran affichera le numéro de l'appelant, pourvu que votre compagnie téléphonique offre le service de l'identification d'appel. Les 9 numéros dernièrement reçus seront enregistrés dans la liste d'identification d'appel, et vous pouvez utiliser cette liste pour appeler ces numéros. Lorsque la mémoire est pleine, le numéro le plus vieux sera remplacé par le nouveau numéro.

CONSULTER LES NUMÉROS

En position Standby, appuyez plusieurs fois sur les touches Volume afin de consulter les numéros reçus.

RAPPELER LES 9 NUMÉROS DERNIÈREMENT REÇUS

En position Standby, appuyez plusieurs fois sur les touches Volume afin de sélectionner le numéro que vous voulez appeler. → Appuyez une fois sur **MFB** pour appeler le numéro.

TRANSFÉRER DES APPELS

Pendant un appel, vous pouvez transférer un appel du Blue Eagle II à votre téléphone mobile ou vice versa.

TRANSFÉRER UN APPEL DU KIT MAINS LIBRES AU TÉLÉPHONE MOBILE

Lors d'un appel entrant, appuyez sur **MFB** pour répondre à l'appel. → Appuyez simultanément sur les deux touches Volume [Vous entendrez une tonalité de confirmation]. → L'appel sera transféré à votre téléphone mobile, et le Blue Eagle II retournera à la position Standby.

TRANSFÉRER UN APPEL DU TÉLÉPHONE MOBILE AU KIT MAINS LIBRES

Lors d'un appel entrant, appuyez sur la touche correspondante de votre téléphone mobile pour répondre à l'appel. → Appuyez une fois sur **MFB**. → L'appel sera transféré au kit mains libres et votre téléphone mobile retournera à la position Standby.

Remarque :

Certains téléphones ne supportent pas cette fonction. Dans ce cas, il faut transférer l'appel au kit mains libres en utilisant le menu de votre téléphone mobile (Veuillez consulter le manuel de votre téléphone mobile).



DÉCONNECTER LE KIT MAINS LIBRES DU TÉLÉPHONE

Vous pouvez déconnecter le kit mains libres de votre téléphone, quand, par exemple, vous voulez utiliser un autre appareil Bluetooth® avec votre téléphone. Le kit mains libres peut se déconnecter des façons suivantes :

- Eteignez le kit mains libres;
- Déconnectez le kit mains libres dans le menu du téléphone;
- Enlevez le téléphone à une distance de plus de 10 mètres de votre kit mains libres.

INDICATEURS D'ACTIVITÉ

Activité	Indicateurs
Mode d'appariement	Les indicateurs LED rouge et bleu clignotent alternativement.
Position Standby	L'indicateur LED bleu clignote toutes les 3 secondes.
Mode de conversation	L'indicateur LED bleu est allumé.

RÉSOLUDRE DES PROBLÈMES

Problème	Cause	Solution
Rien n'apparaît sur l'écran LCD.	<ul style="list-style-type: none">• Le câble d'écran n'est pas connecté.• Le câble d'écran est endommagé.	<ul style="list-style-type: none">• Contrôlez si le module écran est connecté correctement sur le module mains libres.• Contrôlez si le module mains libres est connecté correctement sur l'allume-cigare.• Contactez votre centre de service.
Aucun fonctionnement.		<ul style="list-style-type: none">• Contrôlez si le module mains libres est connecté correctement sur l'allume-cigare.• Contrôlez si le module mains libres est allumé.• Contrôlez si l'appariement a réussi.





Aucun indicateur LED.		<ul style="list-style-type: none">• Contrôlez si le module mains libres est connecté correctement sur l'allume-cigare.• Contrôlez si le module mains libres est allumé.
Le Blue Eagle II ne fonctionne pas. L'indicateur LED bleu n'est pas allumé.	<ul style="list-style-type: none">• L'allume-cigare est endommagé.• Il n'y a aucun contact entre la fiche d'alimentation et l'allume-cigare.• Le fusible de 750mA dans la fiche d'alimentation est brûlé.• La fiche d'alimentation est endommagée.	<ul style="list-style-type: none">• Contrôlez si l'allume-cigare fonctionne normalement.• Nettoyez les contacts de l'allume-cigare et de la fiche d'alimentation.• Enlevez le fusible. Dévissez l'écrou de la fiche d'alimentation et enlevez le fusible. Insérez un nouveau fusible de 750mA. Assemblez la fiche d'alimentation.• Contactez votre centre de service.
Votre interlocuteur ne vous entend pas.	<ul style="list-style-type: none">• Le câble d'écran n'est pas connecté.• Le câble d'écran est endommagé.	<ul style="list-style-type: none">• Contrôlez si le module écran est connecté correctement sur le module mains libres.• Contactez votre centre de service.

BLUETOOTH®

La marque et le logo *Bluetooth*® sont la propriété de Bluetooth SIG, Inc. et toute utilisation de telles marques par TE-Group NV est sous licence. Toutes autres marques et dénominations commerciales appartiennent à leurs propriétaires respectifs.

ENTRETIEN

Le Blue Eagle II est un produit technologiquement avancé qui doit être traité avec soin. Ces quelques suggestions vous aideront à respecter toutes les obligations en matière de garantie et à profiter de ce produit pendant de nombreuses années.

- Assurez-vous que l'appareil et ses composants restent toujours au sec. Tous les types de liquides ou d'humidité peuvent contenir des minéraux qui entraîneront la corrosion des circuits électroniques.
- N'utilisez ou ne rangez pas le connecteur dans des endroits chauds. Des températures hautes peuvent raccourcir la durée de vie d'appareils électroniques et tordre ou faire fondre certains plastiques.





- Ne rangez pas le connecteur dans des endroits froids. Quand il s'échauffe (jusqu'à sa température normale), il peut se former de l'humidité à l'intérieur, ce qui pourrait endommager les circuits électroniques.
- N'essayez pas d'ouvrir l'appareil. Une manipulation inappropriée risque de l'endommager.
- N'utilisez pas de produits chimiques corrosifs, de solvants de nettoyage ou de détergents mordants pour nettoyer l'appareil.
- Si vous n'utilisez pas l'appareil pendant une longue période, enlevez-le de l'allume-cigare.

Si le kit mains libres ne fonctionne pas convenablement, rendez-vous au centre de service qualifié le plus proche de chez vous. Le personnel vous assistera et, au besoin, fera le nécessaire pour arranger du service.

Mr Handsfree vous souhaite un agréable voyage en toute sécurité !

GARANTIE

Mr Handsfree est une marque déposée de TE-Group NV.

La marque de Mr Handsfree est synonyme de produits de qualité supérieure et d'un service après-vente excellent. C'est la raison pour laquelle Mr Handsfree garantit ce produit contre tout défaut de matériel ou de fabrication pour une période de **trois (3) ans** à compter de la date d'achat initiale.

Les conditions de cette garantie limitée et l'étendue de la responsabilité de Mr Handsfree en vertu de cette garantie limitée sont les suivantes :

- Cette garantie ne s'applique qu'à l'acheteur original du produit et n'est pas transférable à aucun autre acheteur subséquent.
- Pendant la période de la garantie limitée, la seule responsabilité de Mr Handsfree sera de réparer ou de remplacer, à son choix, toute pièce défectueuse du produit si ce sera nécessaire à cause d'un mauvais fonctionnement ou d'une panne quelconque, malgré un usage normal et des conditions normales. Les frais de la réparation et/ou des pièces ne seront pas à la charge du client.
- Il vous faut envoyer le produit à un centre de service autorisé dans son emballage original et complet, transport prépayé. Mr Handsfree n'assumera aucune responsabilité pour des pertes ou des dommages pendant le transport.
- Si ce produit doit être réparé ou remplacé durant la période de la garantie, il doit être accompagné de (a) un preuve d'achat (p.e. contrat de vente daté) ; (b) une spécification écrite du (des) défaut(s) ; (c) l'adresse de l'expéditeur et un numéro de téléphone.
- Cette garantie limitée ne s'applique pas et est annulée dans les cas suivants:
 - (a) Produits qui ont été soumis à réparation non autorisée, installation incorrecte, entretien inadéquat, modifications non autorisées ou tous autres actes qui ne sont pas la faute de Mr Handsfree;
 - (b) Produits qui ont été soumis à mauvaise utilisation, abus, négligence, mauvais traitement et stockage, accident ou dommages physiques;
 - (c) Produits qui ont été exposés à feu, eau, humidité excessive, sable, saleté, changements de température extrêmes ou toutes autres conditions indépendantes du contrôle de Mr Handsfree;
 - (d) Produits qui ont été utilisés avec des accessoires non approuvés par Mr Handsfree;
 - (e) Produits dont le numéro de série a été modifié, rendu illisible ou enlevé;
 - (f) Produits qui ont été ouverts, changés, réparés ou modifiés par un centre de service non autorisé.
- Exclus de toute garantie sont des produits consommables nécessitant un remplacement résultant d'une usure ou d'un bris normal, tels que des batteries, des oreillettes, des couvertures décoratives et d'autres accessoires.
- Cette garantie limitée vous procure des droits spécifiques, et vous pourriez avoir d'autres droits qui varient d'un pays à l'autre.



ÍNDICE

INTRODUCCIÓN.....	2
INFORMACIÓN GENERAL	2
INSTALACIÓN	3
ENCENDIDO Y APAGADO DEL KIT DE MANOS LIBRES	3
EMPAREJAMIENTO.....	3
REALIZAR Y RESPONDER / FINALIZAR LLAMADAS	4
AJUSTAR EL VOLUMEN	6
IDENTIFICADOR DE LLAMADA.....	7
PASAR LLAMADAS	7
DESCONECTAR EL KIT DE MANOS LIBRES DEL TELÉFONO MÓVIL.....	8
INDICADORES DE ESTADO.....	8
RESOLUCIÓN DE PROBLEMAS.....	8
BLUETOOTH®	9
CUIDADO Y MANTENIMIENTO	10



INTRODUCCIÓN

El mr Handsfree Blue Eagle II es un kit inalámbrico Bluetooth® para el coche diseñado para instalarse en automóviles que le permite utilizar su teléfono móvil Bluetooth® con manos libres.

Dado que los dispositivos con tecnología Bluetooth® se comunican mediante ondas de radio, no es necesario que coloque su kit para el coche y su teléfono móvil de modo que haya una línea de visibilidad directa entre ambos. Solo es necesario que los dos dispositivos estén a una distancia inferior a 10 metros el uno del otro, por lo que no hace falta que saque el teléfono de su bolsillo o bolso para realizar y recibir llamadas con el kit de manos libres para el coche.

Importante!

Como los teléfonos Bluetooth® de los distintos fabricantes tienen distintas funcionalidades, algunas de las funciones que se describen en este manual de usuario pueden ser diferentes o no estar disponibles.

INFORMACIÓN GENERAL

UNIDAD DE MANOS LIBRES

Consulte la ilustración I

1. Botón Volume Down (bajar volumen)
2. Botón Volume Up (subir volumen)
3. Botón multifunción (MFB)
4. Indicador LED
5. Clavija de toma de corriente
6. Regulador
7. Conector del cable de pantalla
8. Altavoz

TERMINAL DE PANTALLA

Consulte la ilustración II

1. Pantalla LCD
2. Micrófono
3. Cable de pantalla con clavija



INSTALACIÓN

Consulte la ilustración III

1. Inserte la clavija del cable de pantalla (1) en el conector del cable de pantalla (2) de la unidad de manos libres. Asegúrese de ajustar bien la clavija en su sitio.
2. Coloque la unidad de manos libres en el encendedor del coche.
3. Deslice el regulador (3) en la dirección de la flecha para fijar la unidad de manos libres.
4. Coloque el terminal de pantalla en un lugar desde el que pueda ver la pantalla LCD con facilidad. Debe colocar el micrófono (4) de forma que esté orientado hacia su boca. Para que el funcionamiento sea correcto, el micrófono debe colocarse a una distancia de entre 40 y 50 cm de la boca del conductor.

ENCENDIDO Y APAGADO DEL KIT DE MANOS LIBRES

Al dar el contacto del coche, el Blue Eagle II se enciende automáticamente. → El LED azul parpadea cada 3 segundos y en la pantalla aparece el icono "VOL". → Esto significa que la unidad se encuentra en modo de espera y puede utilizarse.

Al quitar el contacto del coche, el Blue Eagle II se apaga automáticamente.

EMPAREJAMIENTO

Es necesario emparejar el Blue Eagle II con el teléfono móvil antes de utilizarlo. Para ello, siga estos pasos:

Mantenga pulsado el botón **MFB** en el modo de espera (unos 10 segundos) hasta que oiga un aviso acústico y los LED de color rojo y azul parpadeen alternativamente. → Esto significa que el Blue Eagle II está listo para emparejar, y en la pantalla aparecerá una línea continua parpadeante. → Inicie el proceso de emparejamiento de su teléfono móvil Bluetooth® con el Blue Eagle II (consulte el manual de su teléfono móvil). → El sistema le pedirá que introduzca la contraseña. La contraseña predeterminada es "0000". → Introduzca la contraseña y confírmela. → Cuando consiga realizarse correctamente el emparejamiento, aparecerá "VOL" en la pantalla y el Blue Eagle II regresará al modo de espera.

Nota:

Si no se consigue vincular ningún dispositivo 2 minutos después de que el Blue Eagle II haya entrado en modo de emparejamiento, el Blue Eagle II regresará al modo de espera.



El Blue Eagle II puede almacenar la información de emparejamiento de hasta dos dispositivos Bluetooth® diferentes. Al ponerse en marcha, el Blue Eagle II buscará automáticamente el último teléfono móvil al que se conectó. En caso de que este teléfono no esté disponible, el Blue Eagle II buscará automáticamente el penúltimo teléfono emparejado para conectarse a él.

Nota:

- Si se intenta emparejar un tercer dispositivo, se elimina de la memoria el dispositivo emparejado más antiguo.
- Cuando alguno de los dispositivos emparejados se encuentre en un radio de 10 metros y esté encendido, el Blue Eagle II iniciará automáticamente una conexión con el último dispositivo al que se conectó. Si no lo hace, pulse una vez el botón MFB para iniciar rápidamente la conexión. Si desea conectarse a otro dispositivo emparejado al Blue Eagle II, puede iniciar la conexión desde el teléfono móvil (consulte el manual de su teléfono móvil).

Algunos teléfonos móviles solo funcionan con el perfil de auricular Bluetooth®. Para configurar el Blue Eagle II con el perfil de auricular, mantenga pulsado el botón **MFB** del Blue Eagle II durante el encendido del kit de manos libres para el coche. Oirá un aviso acústico de confirmación. → A continuación, el Blue Eagle II se iniciará en el modo de funcionamiento especial de perfil de auricular Bluetooth®. A partir de este momento, puede proseguir con el procedimiento normal para emparejar y conectar el teléfono móvil al kit de manos libres para el coche. → Para volver a configurar el Blue Eagle II con el modo normal, repita esta operación.

Nota:

Si el teléfono móvil y el Blue Eagle II se conectan mediante el perfil de auricular, es posible que no pueda utilizar las siguientes funciones: pantalla LCD, marcación por voz y repetición de la última llamada.

REALIZAR Y RESPONDER / FINALIZAR LLAMADAS

Nota:

Antes de utilizar el Blue Eagle II asegúrese de que:

- El kit de manos libres para el coche esté emparejado y conectado al teléfono.
- La característica de Bluetooth® del teléfono esté activada. Consulte el manual de usuario del teléfono.

Una vez que el Blue Eagle II esté correctamente emparejado al teléfono móvil, podrá utilizarlo para realizar y recibir llamadas. El Blue Eagle II puede utilizarse con marcación por voz si el teléfono móvil incorpora esta función.

REALIZAR LLAMADAS

Mediante el teléfono móvil:

Introduzca y marque el número en el teléfono móvil como lo haría normalmente.





Mediante marcación por voz:

En el modo de espera, pulse el botón **MFB**. → Escuchará un aviso acústico que indica que puede decir la etiqueta de voz. → Diga el nombre de la persona a la que desee llamar. → El Blue Eagle II repetirá la etiqueta de voz y se marcará el número correspondiente.

Nota:

- Algunos teléfonos no emiten un aviso acústico para indicar que puede decir la etiqueta de voz.
- Para obtener más información sobre la marcación por voz, consulte el manual de usuario del teléfono.

RESPONDER UNA LLAMADA

Al recibir llamadas, el Blue Eagle II suena y en la pantalla aparece el número de la persona que llama.

Pulse el botón **MFB** para responder la llamada O BIEN responda con su teléfono móvil.

Nota:

Si responde la llamada pulsando el botón **MFB**, en la pantalla se mostrará la duración de la llamada.

RESPUESTA AUTOMÁTICA

Si tiene configurada en su teléfono la función de respuesta automática, el teléfono responderá automáticamente a la llamada entrante después de que suene un número de veces.

FINALIZAR UNA LLAMADA

Pulse una vez el botón **MFB** O BIEN finalice la llamada con el teléfono móvil.

RELLAMADA

En el modo de espera, mantenga pulsado el botón **MFB** durante 3 segundos. → Volverá a marcarse automáticamente el último número marcado.

O

Marque el último número marcado con su teléfono móvil.

SEGUNDA LLAMADA ENTRANTE

Si recibe una segunda llamada mientras está hablando, escuchará un pitido y tendrá estas dos opciones:

1. Pulsar una vez el botón **MFB** para recibir la segunda llamada y rechazar la llamada actual.
2. Pulsar dos veces el botón **MFB** para recibir la segunda llamada y poner en espera la llamada actual. Puede pulsar dos veces el botón **MFB** para pasar de una llamada a otra.



Nota:

Algunos teléfonos no incorporan esta función con Bluetooth®.

AJUSTAR EL VOLUMEN

AJUSTAR EL VOLUMEN DEL ALTAVOZ

Nada más emparejar el teléfono y el kit de manos libres para el coche, el nivel del volumen se establece en un punto intermedio de forma automática. Puede pulsar el botón Volume Up (subir volumen) o Volume Down (bajar volumen) o puede utilizar el teléfono móvil (en función del modelo de teléfono móvil) para ajustar el volumen del altavoz mientras está hablando.

Hay 16 niveles de volumen. Durante el ajuste, el icono  varía según el nivel de volumen. Cuantas más barras haya, más alto será el volumen.

Pulse el botón Volume Up / Volume Down (subir volumen / bajar volumen) de forma repetida para aumentar o disminuir el volumen del altavoz.

O

Utilice el botón subir / bajar volumen de su teléfono móvil para aumentar o disminuir el volumen del altavoz (en función del modelo de teléfono móvil).

AJUSTAR EL VOLUMEN DEL TIMBRE

Cuando se recibe una llamada, el Blue Eagle II suena. En ese momento, puede pulsar el botón Volume Up (subir volumen) o Volume Down (bajar volumen) o utilizar el teléfono móvil (en función del modelo de teléfono móvil) para ajustar el volumen del timbre.

Hay 5 niveles de volumen. Durante el ajuste, el icono  varía según el nivel de volumen. Cuantas más barras haya, más alto será el volumen.

Pulse el botón Volume Up / Volume Down (subir volumen / bajar volumen) de forma repetida para aumentar o disminuir el volumen del timbre.

O

Utilice el botón subir / bajar volumen de su teléfono móvil para aumentar o disminuir el volumen del timbre (en función del modelo de teléfono móvil).



IDENTIFICADOR DE LLAMADA

Al recibir una llamada, la pantalla LCD muestra el número de teléfono de la persona que realiza la llamada, en caso de que su compañía telefónica local proporcione el servicio de identificación de llamada. Los últimos 9 números de teléfono entrantes se guardarán en la lista de identificación de llamadas, y podrá utilizar esta lista para marcar dichos números. Si se llena la memoria, el número más antiguo será sustituido por el nuevo.

VER NÚMEROS ENTRANTES

En el modo de espera, pulse el botón Volume Up / Volume Down (subir volumen / bajar volumen) de forma repetida para ver los números entrantes.

VOLVER A LLAMAR A LOS ÚLTIMOS 9 NÚMEROS ENTRANTES

En el modo de espera, pulse el botón Volume Up / Volume Down (subir volumen / bajar volumen) de forma repetida para seleccionar el número al que desee llamar. → Pulse una vez el botón **MFB** para marcar el número.

PASAR LLAMADAS

Durante una llamada, puede transferir la llamada del Blue Eagle II al teléfono móvil y viceversa.

PASAR UNA LLAMADA DEL KIT DE MANOS LIBRES AL TELÉFONO MÓVIL

Cuando reciba una llamada, pulse el botón **MFB** para responder. → Pulse los botones Volume Up (subir volumen) y Volume Down (bajar volumen) simultáneamente [escuchará un aviso acústico de confirmación]. → La llamada se transferirá al teléfono móvil, y el Blue Eagle II regresará al modo de espera.

PASAR UNA LLAMADA DEL TELÉFONO MÓVIL AL KIT DE MANOS LIBRES

Cuando reciba una llamada, pulse el botón de recepción del teléfono móvil para responder a la llamada. → Pulse una vez el botón **MFB**. → La llamada se transferirá al kit de manos libres del coche, y el teléfono móvil regresará al modo de espera.

Nota:

Algunos teléfonos no admiten esta funcionalidad. En este caso, puede pasar la llamada al kit de manos libres del coche utilizando el menú del teléfono móvil (consulte el manual del teléfono móvil).



DESCONECTAR EL KIT DE MANOS LIBRES DEL TELÉFONO MÓVIL

Puede desconectar el kit de manos libres para el coche del teléfono, por ejemplo, si desea utilizar otro dispositivo Bluetooth® con el teléfono. Hay varias formas de desconectar el kit de manos libres para el coche:

1. Apagando el kit de manos libres para el coche;
2. Desconectando el kit de manos libres para el coche desde el menú del teléfono;
3. Moviendo el teléfono a más de 10 metros del kit de manos libres para el coche.

INDICADORES DE ESTADO

Estado	Indicadores
Modo de emparejamiento	Los LED de color rojo y azul parpadean alternativamente.
Modo de espera	El LED azul parpadea cada 3 segundos.
En modo de conversación	El LED rojo permanece encendido.

RESOLUCIÓN DE PROBLEMAS

Problema	Causa	Solución
No aparece nada en la pantalla LCD.	<ul style="list-style-type: none">• El cable de la pantalla está desconectado.• El cable de la pantalla está dañado.	<ul style="list-style-type: none">• Compruebe si el terminal de pantalla está correctamente conectado a la unidad de manos libres.• Compruebe si la unidad de manos libres está correctamente conectada al encendedor.• Compruebe la conexión del conector del cable de la pantalla.• Acuda a un centro de servicio.





No funciona.		<ul style="list-style-type: none">• Compruebe si la unidad de manos libres está correctamente conectada al encendedor.• Compruebe si la unidad de manos libres está encendida.• Compruebe si el emparejamiento se ha realizado correctamente.
No aparece ningún indicador LED.		<ul style="list-style-type: none">• Compruebe si la unidad de manos libres está correctamente conectada al encendedor.• Compruebe si la unidad de manos libres está encendida.
El mr Handsfree Blue Eagle II no funciona. El LED azul está apagado.	<ul style="list-style-type: none">• El conector del encendedor está dañado.• No hay contacto entre la clavija de la toma de corriente y el conector del encendedor.• Se ha quemado el fusible de 750 mA de la clavija de toma de corriente.• La clavija de la toma de corriente está dañada.	<ul style="list-style-type: none">• Compruebe si el encendedor funciona correctamente.• Limpie el contacto del conector del encendedor y el adaptador de corriente.• Quite el fusible. Desenrosque el tornillo de la clavija de toma de corriente y quite el fusible. Coloque un nuevo fusible de 750 mA. Vuelva a montar la clavija de toma de corriente.• Si las soluciones 1-3 no le ayudan a solucionar el problema, acuda a un centro de servicio.
La persona que realiza la llamada no le oye.	<ul style="list-style-type: none">• El cable de la pantalla está desconectado.• El cable de la pantalla está dañado.	<ul style="list-style-type: none">• Compruebe la conexión del conector del cable de la pantalla.• Acuda a un centro de servicio.

BLUETOOTH®

La marca y los logotipos de *Bluetooth*® son propiedad de Bluetooth SIG, Inc. y TE-Group NV posee licencia para utilizar dichas marcas. Las demás marcas y nombres registrados pertenecen a sus respectivos propietarios.





CUIDADO Y MANTENIMIENTO

El Blue Eagle II es un producto de diseño superior y debe tratarse con cuidado. Las sugerencias que se presentan a continuación le ayudarán a disfrutar del producto durante muchos años.

- Procure que el kit de manos libres para el coche no se moje. Las precipitaciones, la humedad y los líquidos de cualquier tipo pueden contener minerales que corroen los circuitos electrónicos.
- No use ni guarde el kit de manos libres para el coche en lugares sometidos a altas temperaturas. Las altas temperaturas pueden acortar la vida de los dispositivos electrónicos y deformar o derretir determinados plásticos.
- No guarde el kit de manos libres para el coche en lugares sometidos a bajas temperaturas. Al volver a la temperatura normal, pueden producirse humedades en el interior, lo que puede dañar las placas de circuitos electrónicos.
- No intente abrir el kit de manos libres para el coche. La manipulación por parte de personas no expertas podría dañar el kit.
- No utilice sustancias químicas agresivas, disolventes ni detergentes fuertes para limpiar el dispositivo.
- No deje caer, golpee ni agite el kit de manos libres para el coche. Con una manipulación brusca pueden romperse las placas de circuitos internas.

Si el dispositivo no funciona correctamente, llévelo al centro de asistencia técnica autorizado más cercano. El personal de este centro podrá prestarle ayuda y realizar las reparaciones que sean necesarias.

mr Handsfree le desea un viaje agradable y seguro!



ÍNDICE

INTRODUÇÃO.....	2
COMPONENTES	2
INSTALAÇÃO.....	3
ACENDER E DESLIGAR O KIT MÃOS LIVRES (ON/OFF).....	3
EMPARELHAR	3
EFFECTUAR E RECEBER CHAMADAS.....	5
AJUSTAR O VOLUME.....	6
IDENTIFICAÇÃO DAS CHAMADAS	7
ALTERNANDO ENTRE CHAMADAS	7
DESCONECTAR O KIT MÃOS LIVRES DO SEU TELEMÓVEL	8
INDICADORES	8
PROBLEMAS.....	8
BLUETOOTH®	9
CUIDADOS E MANUTENÇÃO	10



INTRODUÇÃO

O mr Handsfree Blue Eagle II é um kit mãos livres Bluetooth® Wireless, desenvolvido para instalação em veículos motores para activar as operações mãos livres do seu telemóvel Bluetooth®.

Uma vez que os dispositivos com tecnologia Bluetooth® comunicam através de ondas rádio, o seu kit mãos livres e telemóvel não necessitam de se encontrar sequer á vista um do outro. Os 2 dispositivos necessitam apenas de estarem a uma distância máxima de 10 metros um do outro para ficarem operacionais, por isso mesmo, não precisa de retirar o seu telemóvel da sua mala, ou casaco, para efectuar e receber chamadas via kit mãos livres.

Importante!

Uma vez que os telefones Bluetooth® produzidos por diferentes fabricantes providenciam diferentes e variadas funcionalidades, algumas destas funções descritas no manual do utilizador podem ser diferentes ou mesmo não disponíveis.

COMPONENTES

UNIDADE MÃOS LIVRES

Ver Ilustração I

1. Botão para baixar o Volume
2. Botão para levantar o Volume
3. Botão Multifuncional (MFB)
4. Indicador LED
5. Ficha de ligação ao isqueiro do automóvel
6. Fixador
7. Ficha de ligação ao display
8. Altifalante

UNIDADE DE ECRÃ

Ver Ilustração II

1. Ecrã LCD
2. Microfone
3. Entrada de ligação do display



INSTALAÇÃO

Ver Ilustração III

1. Insira a ficha acoplada ao display (1) na entrada por baixo do kit mãos livres (2). Certifique-se que a ficha ao ser conectada emite um ligeiro clique.
2. Insira a unidade mãos livres no isqueiro do seu carro, através da ficha de ligação ao isqueiro.
3. Deslize o fixador (3) na direcção ao isqueiro do seu veículo.
4. Coloque a unidade de ecrã num local onde possa ver o ecrã LCD com facilidade (sem qualquer esforço, ou malabarismo). O microfone (4) deverá ficar apontado para a sua face (boca). Para uma performance otimizada, o microfone deverá estar localizado a uma distância de 40-50 cm da boca do condutor.

ACENDER E DESLIGAR O KIT MÃOS LIVRES (ON/OFF)

Quando ligar a ignição do seu veículo, o Blue Eagle II, é ligado automaticamente. → O LED azul emitirá flashes a cada 3 segundos e o display mostrará o icon "VOL". → A unidade encontra-se agora em modo Standby e pronta a ser utilizada. Quando desligar a ignição do seu veículo, o kit mãos livres Blue Eagle II, é automaticamente desligado.

EMPARELHAR

Se necessita de emparelhar o kit mãos livres Blue Eagle II, com o seu telemóvel antes de o utilizar. Proceda aos seguintes passos para emparelhar os dois dispositivos:

Pressione e sustenha **MFB** em modo Standby (até 10 segundos) até ouvir um som e o LED vermelho e azul emitirem flashes alternadamente. → O Blue Eagle II encontra-se agora pronto para ser emparelhado, e uma linha emite flashes no ecrã do kit mãos livres. → Inicie o processo de emparelhamento através do seu telemóvel com tecnologia Bluetooth® (Se não tem conhecimento com se efectua o emparelhamento através do seu telemóvel, por favor, leia atentamente esse capítulo no manual de utilizador do seu telemóvel). → Ser-lhe-á pedido que insira uma password. A password por default é "0000". → Coloque a password e confirme. → Quando o emparelhamento se estiver completado, o ecrã do seu kit mãos livres Blue Eagle II, mostrará "VOL" e voltará ao modo Standby.



Nota:

Se não for efectuado o emparelhamento 2 minutos após o Blue Eagle II se encontrar no modo de emparelhamento, este voltará ao modo de Standby,

O seu Blue Eagle II consegue armazenar informação de emparelhamento até 2 diferentes dispositivos Bluetooth®. Após ligar o Blue Eagle II, este procurará automaticamente pelo último telemóvel que se ligou através do seu sistema de kit mãos livres. Em caso do telemóvel em questão não se encontrar disponível, o Blue Eagle II procurará automaticamente pelo telemóvel anterior que esteve ligado ao seu sistema.

Nota:

- **Quando for efectuada uma tentativa para emparelhar mais do que a quantidade de dispositivos previstos (2 dispositivos), o dispositivo mais antigo emparelhado é removido da memória do Blue Eagle II, e em seu lugar, é emparelhado o dispositivo actual.**
- **Quando quaisquer dos dispositivos emparelhados se encontrar num raio de 10 metros e estiver activo, o Blue Eagle II procurará automaticamente pela conexão ao último dispositivo que esteve ligado a este. Se não, pressione MFB rapidamente para iniciar a conexão. Se quiser ligar outro telemóvel que esteve emparelhado com o seu Blue Eagle II, pode iniciar a conexão através do seu telemóvel. (Por favor leia atentamente o capítulo referente ao emparelhamento com dispositivos no manual do fabricante do seu telemóvel).**

Alguns telemóveis suportam apenas perfis de auriculares Bluetooth®. Para mudar o Blue Eagle II para o perfil do auricular, pressione e sustenha **MFB** no Blue Eagle II durante a ligação (ON) do seu kit mãos livres. O sucesso da operação será confirmado por um som. → Agora o Blue Eagle II iniciará no perfil de auricular Bluetooth®. A partir deste momento, pode seguir o normal processo de emparelhamento e ligação do seu telemóvel ao kit mãos livres. → Para mudar o seu Blue Eagle II de novo para o modo normal, deverá efectuar esta mesma operação.

Nota:

Se o seu telemóvel e o Blue Eagle II se conectam um ao outro no perfil de auricular, as seguintes funções não deverão funcionar: LCD, marcação por voz, e último número marcado.



EFFECTUAR E RECEBER CHAMADAS

Nota:

Antes de utilizar o Blue Eagle II certifique-se que:

- O kit mãos livres se encontra emparelhado e conectado ao seu telemóvel.
- A função Bluetooth® do seu telemóvel se encontra ligada; leia no manual de utilizador do seu telemóvel.

Assim que o Blue Eagle II se encontra emparelhado com o seu telemóvel, pode começar a utiliza-lo para receber e efectuar chamadas. O Blue Eagle II pode ser utilizado para efectuar as suas chamadas através de marcação por voz, se o seu telemóvel suportar esta função.

FAZER CHAMADA

Utilizando o seu telemóvel:

Marque o número de telefone no seu telemóvel como usualmente o faz.

Utilizando a marcação por voz:

No modo Standby, pressione **MFB**. → Ouvirá um som que lhe indica que pode dizer o tag de voz. → Diga o nome da pessoa para a qual pretende efectuar a chamada. → O Blue Eagle II repetirá o tag de voz, correspondente ao número marcado.

Nota:

- Alguns telefones não enviam o som audível para indicar que pode dizer o tag de voz.
- Para mais detalhes sobre a marcação por voz, por favor leia o manual de utilizador do seu telemóvel.

ATENDER UMA CHAMADA

Quando uma chamada é recebida, o Blue Eagle II toca e no display é mostrado o número que está a efectuar essa chamada.

Pressione **MFB** para atender a chamada OU pode simplesmente atender através do seu telemóvel.

Nota:

Se a chamada é atendida pressionando **MFB**, o display mostrará o tempo de conversação.

RESPOSTA AUTOMÁTICA

Se a função de resposta automática se encontrar activa e disponível no seu telemóvel, o telemóvel atenderá de forma automática as chamadas após alguns toques.





TERMINAR UMA CHAMADA

Pressione **MFB** uma vez OU termine a chamada através do seu telemóvel.

REMARCAÇÃO AUTOMÁTICA

Em modo Standby, pressione e sustenha **MFB** durante 3 segundos. → O último número marcado será marcado de forma automática.

OU

Efectue a marcação do último número marcado através do seu telemóvel.

CHEGADA DE SEGUNDA CHAMADA

Se durante uma conversação, receber uma segunda chamada, ouvirá um “Beep” após o qual terá as duas seguintes opções:

1. Pressione **MFB** uma vez para receber a segunda chamada e rejeitar a chamada corrente.
 2. Pressione **MFB** duas vezes para receber a segunda chamada e colocar em modo de espera a chamada corrente.
- Pressionando **MFB** duas vezes pode alternar entre as duas chamadas.

Nota:

Alguns telemóveis não suportam esta função via Bluetooth®.

AJUSTAR O VOLUME

AJUSTAR O VOLUME DO ALTIFALANTE

Quando o seu telemóvel e o seu kit mãos livres acabaram de ser emparelhados, o nível do volume é configurado para ficar num nível intermédio de forma automática. Pode no entanto pressionar no botão de Volume Up (Levantar Volume) ou Volume Down (Baixar Volume) ou usar o seu telemóvel (dependendo do seu telemóvel) para ajustar o volume do altifalante durante uma conversação.

Existem 16 níveis de volume. Durante o ajuste, o  icon varia de acordo com o nível de volume. Quantas mais barras, mais alto será o volume.

Pressione o botão Volume Up / Volume Down para aumentar / descer o nível de volume do altifalante.

OU

Use o botão Volume Up / Volume Down do seu telemóvel para aumentar / descer o nível de volume do altifalante (dependendo do seu telemóvel).

AJUSTAR O VOLUME DO TOQUE

Quando é recebida uma chamada, o Blue Eagle II emite um toque. Nesse momento, pode pressionar o botão Volume Up ou Volume Down ou ainda usar o seu telemóvel (dependendo do telemóvel) para ajustar o volume do toque.



Existem 5 níveis de Volume. Durante o ajustar, o  icon varia de acordo com o nível de volume. Quanto mais barras, maior o volume.

Pressione o botão Volume Up / Volume Down repetidamente para aumentar/ descer o nível de volume do toque.

OU

Use o botão Volume Up / Volume Down do seu telemóvel para aumentar / descer o nível de volume (dependendo do seu telemóvel).

IDENTIFICAÇÃO DAS CHAMADAS

Quando é recebida uma chamada, o display LCD mostra o número referente a essa mesma chamada, se o seu operador de telemóvel fornecer esse serviço Caller ID. Os últimos 9 números serão salvos na lista Caller ID (Identificação de Chamada), e pode utilizar esta lista para efectuar a remarcação destes números. Se a memória estiver cheia, o número mais antigo da lista será substituído pelo número mais recente.

VISUALIZAR AS CHAMADAS RECEBIDAS

No modo Standby, pressione o botão Volume Up / Volume Down repetidamente para ver os números a receber.

REMARCAR OS ÚLTIMOS NÚMEROS

No modo Standby, pressione o botão Volume Up / Volume Down repetidamente para seleccionar qual o número que deseja contactar. → Pressione **MFB** uma vez para telefonar ao número.

ALTERANDO ENTRE CHAMADAS

Durante uma chamada, pode transferir esta do Blue Eagle II para o seu telemóvel e vice-versa.

MUDAR UMA CHAMADA DO KIT MÃOS LIVRES PARA O SEU TELEMÓVEL

Quando uma chamada é recebida, pressione **MFB** para atender essa chamada. → Pressione o botão Volume Up e Volume Down simultaneamente [Será ouvido um som de confirmação]. → A chamada será transferida para o seu telemóvel, e o Blue Eagle II volta ao modo Standby.

MUDAR UMA CHAMADA DO SEU KIT MÃOS LIVRES PARA O SEU TELEMÓVEL

Quando receber uma chamada, pressione o botão de recepção no seu telemóvel para atender a chamada. → Pressione **MFB** uma vez. → A chamada é transferida para o kit mãos livres, e o seu telemóvel retorna ao modo Standby.





Nota:

Alguns telemóveis não suportam esta função. Neste caso, pode mudar a chamada para o seu kit mãos livres usando o menu do seu telemóvel. (Por favor, leia o manual de utilizador na secção específica a esta situação).

DESCONECTAR O KIT MÃOS LIVRES DO SEU TELEMÓVEL

Pode desconectar o kit mãos livres do seu telemóvel quando, por exemplo, pretende utilizar outro dispositivo Bluetooth® com o seu telemóvel. O kit mãos livres pode ser desconectado segundo as seguintes formas:

1. Desligar o kit mãos livres;
2. Desconectar o kit mãos livres a partir do menu do seu telemóvel;
3. Afastar o telemóvel mais de 10 metros do kit mãos livres.

INDICADORES

Status	Indicadores
Modo de emparelhamento	O LED vermelho e azul lampejam alternadamente.
Modo Standby	O LED azul lampeja todos os 3 segundos.
Modo de conversação	O LED azul, encontra-se iluminado e fixo.

PROBLEMAS

Problema	Razão	Solução
Não aparece nada no LCD.	<ul style="list-style-type: none">• O fio do display está desligado.• O fio do display está danificado.	<ul style="list-style-type: none">• Verifique se a unidade se encontra devidamente ligada.• Verifique se a unidade mãos livres se encontra devidamente ligada ao isqueiro do veículo.• Verifique a ligação do fio com o jack.• Contacte o centro de serviço.



Não funciona		<ul style="list-style-type: none">• Verifique se a unidade de kit mãos livres se encontra devidamente ligada ao isqueiro do veículo.• Verifique se a unidade se encontra ligada.• Verifique se o emparelhamento foi efectuado com sucesso.
Sem LED indicador.		<ul style="list-style-type: none">• Verifique se a unidade de kit mãos livres se encontra devidamente ligada ao isqueiro.• Verifique se a unidade de kit mãos livres se encontra ligada.
O mr Handsfree Blue Eagle II não trabalha. O LED azul está apagado.	<ul style="list-style-type: none">• O carregador de isqueiro está danificado.• Não existe contacto entre a ficha de ligação e isqueiro do veículo.• O fúsivel de 750mA na ficha de ligação rebentou.• A ficha está danificada.	<ul style="list-style-type: none">• Verifique se o isqueiro está a funcionar de forma normal.• Limpe os contactos do isqueiro do veículo, assim como da ficha de ligação.• Remova o fúsivel. Desenrosque a frente da ficha com cuidado afastando-a do resto do dispositivo e retire o fúsivel. Coloque o novo fúsivel 750mA. Volte a enroscar a frente da ficha.• Se os itens 1-3 não produziram resultados contacte o Centro de Serviço.
Não o conseguem ouvir em conversação.	<ul style="list-style-type: none">• O fio do display está desligado.• O fio do display está danificado.	<ul style="list-style-type: none">• Verifique a ligação do fio do display.• Contacte o Centro de Serviço.

BLUETOOTH®

A palavra *Bluetooth*®, marca e logos são propriedade da Bluetooth SIG, Inc. e qualquer uso destas marcas pela TE-Group NV encontra-se sob licença. Outras marcas e nomes são propriedade dos seus respectivos proprietários.





CUIDADOS E MANUTENÇÃO

O seu Blue Eagle II é um produto de qualidade superior e deve ser tratado com cuidado e atenção. As sugestões abaixo ajudá-lo-ão a tirar partido deste produto por muitos anos.

- Mantenha o kit mãos livres seco. A precipitação, humidade e todos os tipos de líquidos ou misturas podem conter minerais que corroem os circuitos electrónicos.
- Não utilize nem guarde o kit mãos livres em locais com temperaturas altas. As altas temperaturas podem diminuir drasticamente o tempo de vida dos dispositivos electrónicos, e aquecer ou mesmo derreter alguns plásticos.
- Não guarde o seu kit mãos livres em áreas com temperaturas baixas. Quando retirado e posteriormente lavado para uma temperatura mais elevada (mesmo sendo uma temperatura regular), pode formar humidade no seu interior, a qual pode danificar os circuitos electrónicos.
- Não tente abrir o seu. O manuseamento do dispositivo por pessoas não credenciadas e experientes pode provocar danos irreparáveis.
- Não use químicos agressivos, solventes de limpeza, ou detergentes fortes para limpar o seu dispositivo.
- Não deixe cair, bata ou abane o kit mãos livres. O tratamento, ou manuseamento agressivo pode danificar as placas de circuitos internos.

Se o dispositivo não estiver a funcionar devidamente, dirija-se com este ao serviço qualificado competente mais próximo. Aqui o seu dispositivo receberá a assistência necessária.

O mr Handsfree deseja-lhe uma boa viagem e igualmente segura!



ΠΕΡΙΕΧΟΜΕΝΑ

ΕΙΣΑΓΩΓΗ.....	2
ΣΥΝΟΠΤΙΚΗ ΠΕΡΙΓΡΑΦΗ	2
ΕΓΚΑΤΑΣΤΑΣΗ	3
ΕΝΕΡΓΟΠΟΙΗΣΗ / ΑΠΕΝΕΡΓΟΠΟΙΗΣΗ ΤΟΥ ΚΙΤ ΑΥΤΟΚΙΝΗΤΟΥ	3
ΑΝΤΙΣΤΟΙΧΙΣΗ	3
ΠΡΑΓΜΑΤΟΠΟΙΗΣΗ ΚΑΙ ΑΠΑΝΤΗΣΗ / ΤΕΡΜΑΤΙΣΜΟΣ ΚΛΗΣΕΩΝ ...	4
ΡΥΘΜΙΣΗ ΕΝΤΑΣΗΣ ΗΧΟΥ	6
ΤΑΥΤΟΤΗΤΑ ΚΑΛΟΥΝΤΟΣ	7
ΜΕΤΑΦΟΡΑ ΚΛΗΣΕΩΝ.....	8
ΑΠΟΣΥΝΔΕΣΗ ΤΟΥ ΚΙΤ ΑΥΤΟΚΙΝΗΤΟΥ ΑΠΟ ΤΟ ΚΙΝΗΤΟ ΤΗΛΕΦΩΝΟ.....	8
ΕΝΔΕΙΞΕΙΣ ΚΑΤΑΣΤΑΣΗΣ.....	9
ΑΝΤΙΜΕΤΩΠΙΣΗ ΠΡΟΒΛΗΜΑΤΩΝ	9
ΒΛΥΕΤΟΟΤΗ®	10
ΦΡΟΝΤΙΔΑ ΚΑΙ ΣΥΝΤΗΡΗΣΗ	11



ΕΙΣΑΓΩΓΗ

Το mr Handsfree Blue Eagle II είναι ένα ασύρματο κιτ αυτοκινήτου Bluetooth®, σχεδιασμένο για εγκατάσταση σε οχήματα, που επιτρέπει τη λειτουργία handsfree (ανοικτή ακρόαση) του κινητού Bluetooth®.

Εφόσον οι συσκευές με τεχνολογία Bluetooth® επικοινωνούν μέσω ραδιοκυμάτων, το κιτ αυτοκινήτου και το κινητό τηλέφωνό σας δεν χρειάζεται να βρίσκονται σε απευθείας γραμμική σύνδεση. Αρκεί οι 2 συσκευές να βρίσκονται σε μέγιστη απόσταση 10 μέτρων μεταξύ τους. Επομένως δεν χρειάζεται να βγάλετε το τηλέφωνο από την τσέπη σας ή την τσάντα σας για να πραγματοποιήσετε και να λάβετε κλήσεις μέσω του κιτ αυτοκινήτου.

Σημαντικό!

Εφόσον τα τηλέφωνα Bluetooth® που παράγονται από διαφορετικούς κατασκευαστές παρέχουν διάφορες λειτουργίες, ορισμένες από όσες περιγράφονται σε αυτό το εγχειρίδιο χρήσης μπορεί να αποκλίνουν ή να μην είναι διαθέσιμες.

ΣΥΝΟΠΤΙΚΗ ΠΕΡΙΓΡΑΦΗ

ΜΟΝΑΔΑ HANDSFREE

Βλέπε εικόνα I

1. Κουμπί μείωσης έντασης ήχου
2. Κουμπί αύξησης έντασης ήχου
3. Κουμπί πολλαπλών λειτουργιών (MFB)
4. Ένδειξη LED
5. Βύσμα τροφοδοσίας
6. Ρυθμιστής
7. Υποδοχή καλωδίου οθόνης
8. Ηχείο

ΜΟΝΑΔΑ ΟΘΟΝΗΣ

Βλέπε εικόνα II

1. LCD
2. Μικρόφωνο
3. Καλώδιο οθόνης με βύσμα

GR – 2



ΕΓΚΑΤΑΣΤΑΣΗ

Βλέπε εικόνα III

1. Εισαγάγετε το βύσμα του καλωδίου οθόνης (1) στην υποδοχή καλωδίου οθόνης (2) στη μονάδα handsfree Βεβαιωθείτε ότι το βύσμα εφαρμόζει σωστά και σταθερά στη θέση του.
2. Εισαγάγετε τη μονάδα handsfree στην υποδοχή αναπτήρα του αυτοκινήτου σας.
3. Σύρετε τον ρυθμιστή (3) προς την κατεύθυνση του βέλους για να ασφαλίσετε τη μονάδα handsfree.
4. Τοποθετήστε τη μονάδα οθόνης σε μια θέση, όπου θα μπορείτε να παρακολουθείτε εύκολα την οθόνη LCD. Το μικρόφωνο (4) θα πρέπει να έχει κατεύθυνση προς το στόμα σας. Για βέλπστη απόδοση, το μικρόφωνο θα πρέπει να βρίσκεται σε απόσταση 40-50 cm από το στόμα του οδηγού.

ΕΝΕΡΓΟΠΟΙΗΣΗ / ΑΠΕΝΕΡΓΟΠΟΙΗΣΗ ΤΟΥ ΚΙΤ ΑΥΤΟΚΙΝΗΤΟΥ

Όταν ανάβετε τον κινητήρα του αυτοκινήτου, το Blue Eagle II ενεργοποιείται αυτόματα. → Η μπλε λυχνία LED αναβοσβήνει κάθε 3 δευτερόλεπτα και στην οθόνη εμφανίζεται το εικονίδιο "VOL". → Η μονάδα βρίσκεται τώρα σε κατάσταση αναμονής και είναι έτοιμη για χρήση. Όταν σβήνετε τον κινητήρα, το Blue Eagle II απενεργοποιείται αυτόματα.

ΑΝΤΙΣΤΟΙΧΙΣΗ

Πρέπει να αντιστοιχίσετε το Blue Eagle II με το κινητό σας τηλέφωνο, για να μπορέσετε να το χρησιμοποιήσετε. Εκτελέστε τις ακόλουθες ενέργειες, για να αντιστοιχίσετε το Blue Eagle II με το κινητό σας τηλέφωνο.

Πατήστε και κρατήστε πατημένο το κουμπί **MFB** σε κατάσταση αναμονής (έως 10 δευτερόλεπτα) έως ότου ακουστεί ένας ήχος ειδοποίησης και η κόκκινη και μπλε λυχνία LED αρχίζουν να αναβοσβήνουν κατ'εναλλαγή. → Το Blue Eagle II είναι πλέον έτοιμο για αντιστοίχιση και μια συνεχής γραμμή αναβοσβήνει στην οθόνη. → Ξεκινήστε τη διαδικασία αντιστοίχισης στο κινητό τηλέφωνο Bluetooth® για να το αντιστοιχίσετε με το Blue Eagle II (ανατρέξτε στο εγχειρίδιο του κινητού τηλεφώνου σας). → Θα σας ζητηθεί να εισαγάγετε τον κωδικό πρόσβασης. Ο προεπιλεγμένος κωδικός είναι "0000". → Εισαγάγετε τον κωδικό και επιβεβαιώστε. → Εάν η αντιστοίχιση ολοκληρωθεί με επιτυχία, στην οθόνη εμφανίζεται η ένδειξη "VOL" και το Blue Eagle II επιστρέφει σε κατάσταση αναμονής.

Σημείωση:

Εάν δεν συνδέσετε καμία συσκευή εντός 2 λεπτών μετά την είσοδο του Blue Eagle II σε κατάσταση αντιστοίχισης, το Blue Eagle II θα επιστρέψει σε κατάσταση αναμονής.





Το Blue Eagle II μπορεί να αποθηκεύσει πληροφορίες αντιστοίχισης για δύο διαφορετικές συσκευές Bluetooth®. Μετά την ενεργοποίηση το Blue Eagle II αναζητά αυτόματα το τελευταίο κινητό τηλέφωνο, με το οποίο συνδέθηκε. Εάν αυτό το τηλέφωνο δεν είναι διαθέσιμο, το Blue Eagle II αναζητά αυτόματα προς σύνδεση το προηγούμενο αντιστοιχισμένο τηλέφωνο.

Σημείωση:

- Εάν επιχειρηθεί αντιστοίχιση περισσότερων από δύο συσκευών, καταργείται από τη μνήμη η παλαιότερη αντιστοιχισμένη συσκευή.
- Εάν οποιαδήποτε αντιστοιχισμένη συσκευή βρίσκεται σε εμβέλεια 10 μέτρων και η συσκευή είναι ενεργοποιημένη, το Blue Eagle II δημιουργεί αυτόματα σύνδεση με την τελευταία συσκευή, με την οποία συνδέθηκε. Εάν δεν συμβεί αυτό, πατήστε το κουμπί MFB μία φορά για να ξεκινήσει αμέσως η σύνδεση. Εάν θέλετε να συνδέσετε κάποια άλλη συσκευή που έχει αντιστοιχιστεί με το Blue Eagle II, μπορείτε να δημιουργήσετε τη σύνδεση από το κινητό σας τηλέφωνο (ανατρέξτε στο εγχειρίδιο του κινητού τηλεφώνου σας).

Ορισμένα κινητά τηλέφωνα υποστηρίζουν μόνο τη λειτουργία Headset Bluetooth®. Για τη μετάβαση του Blue Eagle II σε λειτουργία Headset (ακουστικό), πατήστε και κρατήστε πατημένο το κουμπί MFB στο Blue Eagle II κατά την ενεργοποίηση του kit αυτοκινήτου. Αυτή η αλλαγή επιβεβαιώνεται μέσω ηχητικού σήματος. → Το Blue Eagle II ενεργοποιείται τώρα με την ειδική λειτουργία Headset Bluetooth®. Εφεξής, μπορείτε να ακολουθήσετε την κανονική διαδικασία για να αντιστοιχίσετε και να συνδέσετε το κινητό σας τηλέφωνο και το kit αυτοκινήτου. → Για να επιστρέψετε στην κανονική λειτουργία του Blue Eagle II, επαναλάβετε αυτή τη διαδικασία.

Σημείωση:

Εάν το κινητό σας τηλέφωνο και το Blue Eagle II συνδέονται μεταξύ τους με το προφίλ Headset, οι ακόλουθες λειτουργίες ενδέχεται να μην λειτουργούν: LCD, φωνητική κλήση και επανάληψη κλήσης τελευταίου αριθμού.

ΠΡΑΓΜΑΤΟΠΟΙΗΣΗ ΚΑΙ ΑΠΑΝΤΗΣΗ / ΤΕΡΜΑΤΙΣΜΟΣ ΚΛΗΣΕΩΝ

Σημείωση:

Προτού χρησιμοποιήσετε το Blue Eagle II βεβαιωθείτε ότι:

- Το kit αυτοκινήτου είναι αντιστοιχισμένο και συνδεδεμένο στο τηλέφωνό σας.
- Η λειτουργία Bluetooth® του τηλεφώνου είναι ενεργοποιημένη. Ανατρέξτε στο εγχειρίδιο χρήσης του τηλεφώνου σας.

Μόλις το Blue Eagle II αντιστοιχιστεί επιτυχώς με το κινητό σας τηλέφωνο, μπορείτε να το χρησιμοποιήσετε για να πραγματοποιήσετε και να λάβετε κλήσεις. Το Blue Eagle II μπορεί να χρησιμοποιηθεί για φωνητική κλήση, εάν το κινητό τηλέφωνό σας υποστηρίζει αυτή τη λειτουργία.



ΠΡΑΓΜΑΤΟΠΟΙΗΣΗ ΚΛΗΣΕΩΝ

Χρησιμοποιώντας το κινητό τηλέφωνο:

Πληκτρολογήστε και καλέστε τον αριθμό από το κινητό σας τηλέφωνο ως συνήθως.

Χρησιμοποιώντας τη λειτουργία φωνητικής κλήσης:

Σε κατάσταση αναμονής, πατήστε το κουμπί **MFB**. → Θα ακουστεί ένα ηχητικό σήμα που υποδεικνύει ότι μπορείτε να εκφωνήσετε το φωνητικό αναγνωριστικό (voice tag). → Εκφωνήστε το όνομα του προσώπου που θέλετε να καλέσετε. → Το Blue Eagle II θα επαναλάβει το φωνητικό αναγνωριστικό (voice tag) και θα κληθεί ο αντίστοιχος αριθμός.

Σημείωση:

- Ορισμένα τηλέφωνα δεν αποστέλλουν το ηχητικό σήμα που υποδεικνύει ότι μπορείτε να εκφωνήσετε το φωνητικό αναγνωριστικό (voice tag).
- Για περισσότερες λεπτομέρειες σχετικά με τη φωνητική κλήση, ανατρέξτε στο εγχειρίδιο χρήσης του τηλεφώνου σας.

ΑΠΑΝΤΗΣΗ ΣΕ ΚΛΗΣΗ

Όταν λαμβάνετε μια κλήση, το Blue Eagle II κουδουνίζει και στην οθόνη εμφανίζεται ο αριθμός του καλούντος.

Πατήστε το κουμπί **MFB** για να απαντήσετε στην κλήση ή απαντήστε στην κλήση απευθείας με το κινητό σας τηλέφωνο.

Σημείωση:

Εάν απαντήσετε στην κλήση πατώντας το κουμπί **MFB**, στην οθόνη εμφανίζεται η διάρκεια της κλήσης.

ΑΥΤΟΜΑΤΗ ΑΠΑΝΤΗΣΗ

Εάν στο τηλέφωνό σας έχει οριστεί η λειτουργία αυτόματης απάντησης, το τηλέφωνο απαντά αυτόματως στην εισερχόμενη κλήση μετά από ορισμένα κουδουνίσματα.

ΤΕΡΜΑΤΙΣΜΟΣ ΚΛΗΣΗΣ

Πατήστε το κουμπί **MFB** μία φορά ή τερματίστε την κλήση με το κινητό σας τηλέφωνο.



ΕΠΑΝΑΛΗΨΗ ΚΛΗΣΗΣ

Σε κατάσταση αναμονής, πατήστε και κρατήστε πατημένο το κουμπί **MFB** για 3 δευτερόλεπτα. α Καλείται αυτόματα ο τελευταίος αριθμός που καλέσατε.

Ή

Καλέστε με το κινητό σας τηλέφωνο τον τελευταίο αριθμό που κλήθηκε.

ΔΕΥΤΕΡΗ ΕΙΣΕΡΧΟΜΕΝΗ ΚΛΗΣΗ

Εάν λάβετε μια δεύτερη κλήση κατά τη διάρκεια μιας συνομιλίας, θα ακούσετε ένα χαρακτηριστικό ηχητικό σήμα (μπιπ). Έπειτα, έχετε τις ακόλουθες δύο επιλογές:

1. Πατήστε το κουμπί **MFB** μία φορά για να λάβετε τη δεύτερη κλήση και να απορρίψετε την τρέχουσα κλήση.
2. Πατήστε το κουμπί **MFB** δύο φορές για να λάβετε τη δεύτερη κλήση και να θέσετε την τρέχουσα κλήση σε αναμονή. Μπορείτε να πατήσετε το κουμπί **MFB** δύο φορές για να πραγματοποιήσετε εναλλαγή μεταξύ των 2 κλήσεων.

Σημείωση:

Ορισμένα τηλέφωνα δεν υποστηρίζουν αυτή τη λειτουργία μέσω Bluetooth®.

ΡΥΘΜΙΣΗ ΕΝΤΑΣΗΣ ΗΧΟΥ

ΡΥΘΜΙΣΗ ΕΝΤΑΣΗΣ ΗΧΕΙΟΥ

Μετά την αντιστοίχιση του κινητού τηλεφώνου και του kit αυτοκινήτου, το επίπεδο έντασης ήχου ρυθμίζεται αυτόματα στο μεσαίο επίπεδο. Μπορείτε να πατήσετε το κουμπί αύξησης ή μείωσης έντασης ήχου ή να χρησιμοποιήσετε το κινητό σας τηλέφωνο (αναλόγως του κινητού τηλεφώνου) για να ρυθμίσετε την ένταση του ηχείου κατά τη διάρκεια μιας συνομιλίας. Διατίθενται 16 επίπεδα έντασης ήχου. Κατά τη διάρκεια της ρύθμισης, το εικονίδιο  μεταβάλλεται αναλόγως του επιπέδου έντασης ήχου. Όσο αυξάνονται οι ράβδοι, τόσο αυξάνεται η ένταση ήχου.

Πατήστε το κουμπί αύξησης / μείωσης έντασης ήχου επανειλημμένα για να αυξήσετε / μειώσετε την ένταση του ηχείου.

Ή

Χρησιμοποιήστε το κουμπί αύξησης / μείωσης έντασης ήχου του κινητού σας τηλεφώνου, για να αυξήσετε / μειώσετε την ένταση του ηχείου (αναλόγως του κινητού τηλεφώνου).



ΡΥΘΜΙΣΗ ΕΝΤΑΣΗΣ ΗΧΟΥ ΚΟΥΔΟΥΝΙΣΜΑΤΟΣ

Όταν λαμβάνετε μια κλήση, το Blue Eagle II κουδουνίζει. Εκείνη τη στιγμή, μπορείτε να πατήσετε το κουμπί αύξησης / μείωσης έντασης ήχου ή να χρησιμοποιήσετε το κινητό σας τηλέφωνο (αναλόγως του κινητού τηλεφώνου) για να ρυθμίσετε την ένταση ήχου κουδουνίσματος.

Διατίθενται 5 επίπεδα έντασης ήχου. Κατά τη διάρκεια της ρύθμισης, το εικονίδιο  μεταβάλλεται αναλόγως του επιπέδου έντασης ήχου. Όσο αυξάνονται οι ράβδοι, τόσο αυξάνεται η ένταση ήχου.

Πατήστε το κουμπί αύξησης / μείωσης έντασης ήχου επανειλημμένα για να αυξήσετε / μειώσετε την ένταση ήχου κουδουνίσματος.
H

Χρησιμοποιήστε το κουμπί αύξησης / μείωσης έντασης ήχου του κινητού τηλεφώνου σας για να αυξήσετε / μειώσετε την ένταση ήχου κουδουνίσματος (αναλόγως του κινητού τηλεφώνου).

ΤΑΥΤΟΤΗΤΑ ΚΑΛΟΥΝΤΟΣ

Όταν λαμβάνετε μια κλήση, η οθόνη LCD εμφανίζει τον αριθμό του καλούντος, εάν η τοπική τηλεφωνική εταιρεία παρέχει την υπηρεσία ταυτότητας καλούντος. Οι τελευταίοι 9 εισερχόμενοι αριθμοί αποθηκεύονται στη λίστα ταυτότητας καλούντος. Μπορείτε να χρησιμοποιήσετε τη λίστα για να καλέσετε τους αριθμούς. Εάν η μνήμη είναι πλήρης, ο παλαιότερος αριθμός αντικαθίσταται από τον νεότερο.

ΠΡΟΒΟΛΗ ΕΙΣΕΡΧΟΜΕΝΩΝ ΑΡΙΘΜΩΝ

Σε κατάσταση αναμονής, πατήστε το κουμπί αύξησης / μείωσης έντασης ήχου επανειλημμένα για να προβάλετε τους εισερχόμενους αριθμούς.

ΕΠΙΣΤΡΟΦΗ ΚΛΗΣΗΣ ΤΩΝ ΤΕΛΕΥΤΑΙΩΝ 9 ΕΙΣΕΡΧΟΜΕΝΩΝ ΑΡΙΘΜΩΝ

Σε κατάσταση αναμονής, πατήστε το κουμπί αύξησης / μείωσης έντασης ήχου επανειλημμένα για να επιλέξετε τον αριθμό που θέλετε να καλέσετε. → Πατήστε το κουμπί **MFB** μία φορά για να καλέσετε τον αριθμό.



ΜΕΤΑΦΟΡΑ ΚΛΗΣΕΩΝ

Κατά τη διάρκεια μιας κλήσης, μπορείτε να μεταφέρετε μια κλήση από το Blue Eagle II στο κινητό σας τηλέφωνο ή αντιστρόφως.

ΜΕΤΑΦΟΡΑ ΚΛΗΣΗΣ ΑΠΟ ΤΟ ΚΙΤ ΑΥΤΟΚΙΝΗΤΟΥ ΣΤΟ ΚΙΝΗΤΟ ΤΗΛΕΦΩΝΟ

Όταν λαμβάνετε μια κλήση, πατήστε το κουμπί **MFB** για να απαντήσετε στην κλήση. → Πατήστε τα κουμπιά αύξησης και μείωσης έντασης ήχου ταυτόχρονα [Ακούγεται ένα ηχητικό σήμα επιβεβαίωσης]. → Η κλήση μεταφέρεται στο κινητό σας τηλέφωνο και το Blue Eagle II επιστρέφει σε κατάσταση αναμονής.

ΜΕΤΑΦΟΡΑ ΚΛΗΣΗΣ ΑΠΟ ΤΟ ΚΙΝΗΤΟ ΤΗΛΕΦΩΝΟ ΣΤΟ ΚΙΤ ΑΥΤΟΚΙΝΗΤΟΥ

Όταν λαμβάνετε μια κλήση, πατήστε το κουμπί αποδοχής στο κινητό σας τηλέφωνο για να απαντήσετε σε μια κλήση. → Πατήστε το κουμπί **MFB** μία φορά. → Η κλήση μεταφέρεται στο κιτ αυτοκινήτου και το κινητό σας τηλέφωνο επιστρέφει σε κατάσταση αναμονής.

Σημείωση:

Ορισμένα τηλέφωνα δεν υποστηρίζουν αυτή τη λειτουργία. Σε αυτή την περίπτωση μπορείτε να μεταφέρετε την κλήση στο κιτ αυτοκινήτου χρησιμοποιώντας το μενού του κινητού τηλεφώνου σας (ανατρέξτε στο εγχειρίδιο του κινητού τηλεφώνου σας).

ΑΠΟΣΥΝΔΕΣΗ ΤΟΥ ΚΙΤ ΑΥΤΟΚΙΝΗΤΟΥ ΑΠΟ ΤΟ ΚΙΝΗΤΟ ΤΗΛΕΦΩΝΟ

Μπορείτε να αποσυνδέσετε το κιτ αυτοκινήτου από το τηλέφωνο όταν, για παράδειγμα, θέλετε να χρησιμοποιήσετε διαφορετική συσκευή Bluetooth® με το τηλέφωνό σας. Μπορείτε να αποσυνδέσετε το κιτ αυτοκινήτου με τους ακόλουθους τρόπους:

1. Απενεργοποιήσετε το κιτ αυτοκινήτου;
2. Αποσυνδέστε το κιτ αυτοκινήτου από το μενού του τηλεφώνου;
3. Απομακρύνετε το τηλέφωνο περισσότερο από 10 μέτρα μακριά από το κιτ αυτοκινήτου.



ΕΝΔΕΙΞΕΙΣ ΚΑΤΑΣΤΑΣΗΣ

Κατάσταση	Ενδείξεις
Κατάσταση αντιστοίχισης	Η κόκκινη και η μπλε λυχνία LED αναβοσβήνουν κατ' εναλλαγή.
Κατάσταση αναμονής	Η μπλε LED αναβοσβήνει κάθε 3 δευτερόλεπτα.
Κατάσταση συνομιλίας	Η μπλε λυχνία LED ανάβει σταθερά.

ΑΝΤΙΜΕΤΩΠΙΣΗ ΠΡΟΒΛΗΜΑΤΩΝ

Πρόβλημα	Αιτία	Επίλυση
Στην οθόνη LCD δεν εμφανίζεται τίποτα.	<ul style="list-style-type: none">• Το καλώδιο οθόνης είναι αποσυνδεδεμένο.• Το καλώδιο οθόνης είναι κατεστραμμένο.	<ul style="list-style-type: none">• Βεβαιωθείτε ότι η μονάδα οθόνης είναι σωστά συνδεδεμένη στη μονάδα handsfree.• Βεβαιωθείτε ότι η μονάδα handsfree είναι σωστά συνδεδεμένη στην υποδοχή του αναπτήρα αυτοκινήτου.• Ελέγξτε τη σύνδεση της υποδοχής του καλωδίου οθόνης.• Απευθυνθείτε σε ένα κέντρο σέρβις.
Δεν εκτελείται καμία λειτουργία.		<ul style="list-style-type: none">• Βεβαιωθείτε ότι η μονάδα handsfree είναι σωστά συνδεδεμένη στην υποδοχή του αναπτήρα αυτοκινήτου.• Βεβαιωθείτε ότι η μονάδα handsfree είναι ενεργοποιημένη.• Βεβαιωθείτε ότι η αντιστοίχιση ολοκληρώθηκε με επιτυχία.





Δεν ανάβει καμία λυχνία LED.		<ul style="list-style-type: none">• Βεβαιωθείτε ότι η μονάδα handsfree είναι σωστά συνδεδεμένη στην υποδοχή του αναπτήρα αυτοκινήτου.• Βεβαιωθείτε ότι η μονάδα handsfree είναι ενεργοποιημένη.
Το mr Handsfree Blue Eagle II δεν λειτουργεί. Η μπλε λυχνία LED είναι σβηστή.	<ul style="list-style-type: none">• Η υποδοχή του αναπτήρα αυτοκινήτου είναι κατεστραμμένη.• Δεν υπάρχει καμία επαφή μεταξύ του βύσματος τροφοδοσίας και της υποδοχής του αναπτήρα αυτοκινήτου.• Η ασφάλεια 750mA στο βύσμα τροφοδοσίας είναι καμένη.• Το βύσμα τροφοδοσίας είναι κατεστραμμένο.	<ul style="list-style-type: none">• Βεβαιωθείτε ότι ο αναπτήρας αυτοκινήτου λειτουργεί κανονικά.• Καθαρίστε την επαφή της υποδοχής του αναπτήρα αυτοκινήτου και τον προσαρμογέα τροφοδοσίας.• Αφαιρέστε την ασφάλεια. Ξεβιδώστε το παξιμάδι από το βύσμα τροφοδοσίας και αφαιρέστε την ασφάλεια. Τοποθετήστε νέα ασφάλεια 750mA. Συναρμολογήστε το βύσμα τροφοδοσίας.• Εάν οι προτάσεις 1-3 δεν βοήθησαν στην επίλυση του προβλήματος, απευθυνθείτε σε ένα κέντρο σέρβις.
Ο καλών δεν σας ακούει.	<ul style="list-style-type: none">• Το καλώδιο οθόνης είναι αποσυνδεδεμένο.• Το καλώδιο οθόνης είναι κατεστραμμένο.	<ul style="list-style-type: none">• Ελέγξτε τη σύνδεση της υποδοχής του καλωδίου οθόνης.• Απευθυνθείτε σε ένα κέντρο σέρβις.

BLUETOOTH®

Το εμπορικό σήμα και ο λογότυπος *Bluetooth*® είναι ιδιοκτησία της Bluetooth SIG, Inc. και οποιαδήποτε χρήση αυτών των εμπορικών σημάτων από την TE-Group NV προστατεύεται από άδεια χρήσης. Λοιπά εμπορικά σήματα και εμπορικές ονομασίες ανήκουν στους αντίστοιχους ιδιοκτήτες.





ΦΡΟΝΤΙΔΑ ΚΑΙ ΣΥΝΤΗΡΗΣΗ

Το Blue Eagle II είναι ένα προϊόν υψηλού σχεδιασμού και ο χειρισμός του θα πρέπει να γίνεται με προσοχή. Οι ακόλουθες συμβουλές θα σας βοηθήσουν να απολαύσετε το προϊόν για πολλά χρόνια.

- Διατηρείτε το κιτ αυτοκινήτου στεγνό. Το νερό, η υγρασία και γενικώς κάθε τύπος υγρού ή υγρασίας μπορεί να περιλαμβάνει μεταλλικά στοιχεία που προκαλούν διάβρωση στα ηλεκτρονικά κυκλώματα.
- Μην χρησιμοποιείτε ή αποθηκεύετε το κιτ αυτοκινήτου σε ζεστά μέρη. Οι υψηλές θερμοκρασίες μπορεί να μειώσουν τη διάρκεια ζωής των ηλεκτρονικών συσκευών και να προκαλέσουν την παραμόρφωση ή τήξη ορισμένων πλαστικών.
- Μην αποθηκεύετε το κιτ αυτοκινήτου σε ψυχρά μέρη. Όταν το κιτ αυτοκινήτου θερμαίνεται (στην κανονική του θερμοκρασία), μπορεί να σχηματιστεί υγρασία στο εσωτερικό προκαλώντας βλάβη στις πλακέτες ηλεκτρονικών κυκλωμάτων.
- Μην επιχειρείτε να ανοίξετε το κιτ αυτοκινήτου. Οποιαδήποτε επέμβαση από μη ειδικό τεχνικό μπορεί να προκαλέσει βλάβη.
- Μην χρησιμοποιείτε διαβρωτικά χημικά, καθαριστικά διαλύματα ή ισχυρά απορρυπαντικά για τον καθαρισμό της συσκευής.
- Προστατέψτε το κιτ αυτοκινήτου από πτώσεις, κτυπήματα ή δονήσεις. Ο απότομος χειρισμός μπορεί να προκαλέσει θραύση στις εσωτερικές πλακέτες κυκλωμάτων.

Εάν η συσκευή δεν λειτουργεί κανονικά, απευθυνθείτε στο πλησιέστερο εξειδικευμένο κατάστημα σέρβις. Το προσωπικό θα σας βοηθήσει και, εάν χρειάζεται, θα αναλάβει την επισκευή της συσκευής.

Το mr Handsfree σας εύχεται καλό και ασφαλές ταξίδι!



TARTALOMJEGYZEK

BEVEZETÉS	2
ÁTTEKINTÉS	2
BEÜZEMELÉS	3
BE ÉS KIKAPCSOLÁS.....	3
PÁROSÍTÁS.....	3
HÍVÁS KEZDEMÉNYEZÉSE ÉS FOGADÁSA/BEFEJEZÉSE	4
HANGERŐ SZABÁLYOZÁSA.....	6
HÍVÁSAZONOSÍTÁS	7
BESZÉLGETÉS ÁTIRÁNYÍTÁSA	7
AZ AUTÓS KÉSZLET LECSATLAKOZTATÁSA A MOBIL TELEFONRÓL	8
ÁLLAPOT KIJELZÉS	8
HIBAKERESÉS ÉS MEGOLDÁSOK.....	8
BLUETOOTH®	9
ELŐVIGYÁZATOSSÁGOK ÉS KARBANTARTÁS	9



BEVEZETÉS

A mr Handsfree Blue Eagle II autókészlet Bluetooth® rendszerű vezeték nélküli jelátvitelre kifejlesztett, gépkocsiban Bluetooth® mobiltelefon érintés nélküli használatára szánt eszköz.

Mint ahogy a Bluetooth® technológia a jelátvitelre rádióhullámokat használ, az autós készlet és a mobiltelefon nem szükséges, hogy egymásra közvetlen rálátással rendelkezzen. A két eszköznek mindössze maximum 10 méteres távolságon belül kell lennie, így a mobiltelefont nem kell a zsebből vagy a táskából elővenni az autós készlettel történő telefon használathoz.

Fontos!

Mivel a Bluetooth® üzemű mobiltelefonokat számos gyártó különféle funkciókkal látja el, néhány olyan funkció, ami ebben a használati útmutatóban szerepel, attól eltérhet vagy nem lesz elérhető.

ÁTTEKINTÉS

FŐEGYSÉG

Lásd 1. sz. ábra

1. Hangerő csökkentése gomb
2. Hangerő növelése gomb
3. Többfunkciós gomb (MFB)
4. LED kijelző
5. Tápcsatlakozó
6. Rögzítő gyűrű
7. Kijelző csatlakozó aljzat
8. Hangszóró

KIJELZŐ EGYSÉG

Lásd 2. sz. ábra

1. LCD panel
2. Mikrofon
3. Kijelző zsinór csatlakozóval



BEÜZEMELÉS

Lásd 3. sz. ábra

1. A főegység bemeneti aljzatába illessze a kijelző zsinórvégének csatlakozóját. Győződjön meg arról, hogy a csatlakozó a helyére kattant.
2. Illessze a főegységet a gépkocsi szivargyújtó aljzatába.
3. Fordítsa el a rögzítő gyűrűt a nyílal jelzett irányba a főegység rögzítéséhez.
4. A kijelző egységet ott helyezze el, ahol kényelmesen látható. A mikrofont úgy állítsa be, hogy az a beszéd irányába mutasson. Optimális működtetéshez a mikrofonnak 40-50 cm távolságra kell a gépkocsivezető szájától elhelyezkednie.

BE ÉS KIKAPCSOLÁS

Amikor gyújtást ad az autóra, a Blue Eagle II eszköz önműködően bekapcsol. → A kék LED 3 másodpercenként felvillog és a kijelző a "VOL" hangerő ikont mutatja. → Az egység készenléti üzemmódban üzemel és alkalmassá vált a használatra. Amikor a gyújtást leveszi az autóról, a Blue Eagle II eszköz automatikusan kikapcsol.

PÁROSÍTÁS

A Blue Eagle II használatához elengedhetetlen a mobiltelefonhoz történő párosítása. Kövesse az alábbi lépéseket a Blue Eagle II és a mobiltelefonja párosításához:

Nyomja meg az **MFB** multifunkciós gombot az eszköz készenléti állapotba lépéséhez (legfeljebb 10 másodpercig) amíg egy jelzőhangot hall és a piros LED / kék LED váltakozva kezd villogni. → A Blue Eagle II alkalmassá vált a párosításra, a kijelzőn egy folyamatos vonal kezd el villogni. → Kezdeményezze ezután Bluetooth® mobiltelefonján a párosítást a Blue Eagle II eszközhöz (vegye figyelembe a mobiltelefonjának kezelési utasításában foglaltakat). → A Blue Eagle II felkéri a kód beütésére. A gyári alapbeállítás kódja "0000". → Űsse be a kódot és erősítse meg. → Amikor a keresés után a párosítás sikeresnek bizonyul, a kijelző a "VOL" hangerő ikont mutatja és a Blue Eagle II visszatér a készenléti állapotú üzemmódba.

Figyelem:

Amennyiben a Blue Eagle II párosítási üzemmódba lépésétől számított 2 percen belül nincsen a közelében elérhető eszköz aktíválva, a Blue Eagle II visszatér a készenléti állapotú üzemmódba.





A Blue Eagle II 2 különféle Bluetooth® mobiltelefonnal párosított üzemmódot képes tárolni memóriájában. Bekapcsolását követően a Blue Eagle II önműködően az utolsó alkalommal párosított mobiltelefon kapcsolatot építi fel. Ha ez a mobiltelefon nem elérhető, a Blue Eagle II önműködően az azt megelőző alkalommal párosított mobiltelefon kapcsolatra vált át.

Figyelem:

- Ha a maximális 2 mobiltelefonnál több készülékfajta kerül párosításra, a legrégebben párosított mobiltelefon törlődik a készülék memóriájából, ezzel ad helyet a legújabbnak.
- Amikor bármely párosított és működő mobiltelefon 10 méteres körzeten belül van és a Blue Eagle II üzemel, a készülék önműködően a legutoljára párosított mobiltelefonra épülő kapcsolatot állítja be. Ha nem ez történt, nyomja meg az MFB multifunkciós gombot egyszer, hogy a párosítást gyorsan megkezdje. Ha egy olyan mobiltelefonnal óhajtja a párosítást, amellyel korábban már lezajlott a párosítás a Blue Eagle II eszközhöz, a kapcsolat felépítését a mobiltelefonjáról kezdeményezheti (vegye figyelembe a mobiltelefonjának kezelési utasításában foglaltakat).

Bizonyos mobiltelefonok csak a fülhallgató Headset Bluetooth® profilú működtetésre alkalmasak.

A Headset profilba történő Blue Eagle II átkapcsoláshoz nyomja meg és tartsa lenyomva az MFB multifunkciós gombot az autós készlet bekapcsolása közben. Ezt figyelmeztető hang nyugtázza. → Ezzel a Blue Eagle II belépett az egyedi Headset Bluetooth® profilú üzemmódba. Ettől kezdve a párosítás megszokott lépéseit követve kapcsolhatja össze mobiltelefonját és az autós készletet. → A Blue Eagle II normál üzemmódba történő visszakapcsolásához a fentebb rögzített lépéseket szükséges megismételni.

Figyelem:

Ha bekapcsolja mobiltelefonját és a Blue Eagle II a kapcsolatot a Headset profilú üzemmódban építi fel, a következő funkciók nem feltétlenül fognak működni: LCD kijelzés, Hanggal kezdeményezett hívás, valamint Utolsó hívott telefonszám újrahívása.

HÍVÁS KEZDEMÉNYEZÉSE ÉS FOGADÁSA/BEFEJEZÉSE

Figyelem:

A Blue Eagle II használatának megkezdése előtt győződjön meg arról, hogy:

- Az autós készlet párosítva van mobiltelefonjához, és bekapcsolt állapotban van.
- A mobiltelefon Bluetooth® üzemmódja aktív (vegye figyelembe a mobiltelefonjának kezelési utasításában foglaltakat).

Amennyiben a Blue Eagle II eszköz a mobiltelefonjával sikeresen összekapcsolódott, alkalmas hívások kezdeményezésére és fogadására. A Blue Eagle II képes a hanggal történő híváskezdeményezésre, ha a mobiltelefonja ezt a funkciót ismeri.



HÍVÁS KEZDEMÉNYEZÉSE

Mobiltelefonját használva:

Üsse be a kívánt telefonszámot a normál módon.

Hanggal kezdeményezett hívás:

Készenléti üzemmódban nyomja meg az **MFB** multifunkciós gombot. → Figyelmeztető hangot hall, ami jelzi, hogy a hang fogadására az eszköz kész. → Mondja a hívni kívánt személy nevét. → A Blue Eagle II megismétli az elhangzottakat és a megfelelő telefonszámot fogja hívni.

Figyelem:

- Bizonyos mobiltelefonok nem küldenek figyelmeztető hangot, ami jelezné, hogy felkészült a hang fogadására.
- A hanggal történő híváskezdeményezés telefononként eltérhet (vegye figyelembe a mobiltelefonjának kezelési utasításában foglaltakat).

HÍVÁS FOGADÁSA

Hívás fogadásánál a Blue Eagle II csengető hangot hallat és kijelzi a hívó telefonszámát.

Nyomja meg az **MFB** multifunkciós gombot a hívás fogadásához VAGY a mobiltelefonján válassza a hívás fogadását.

Figyelem:

Ha a hívást az **MFB** multifunkciós gomb megnyomásával fogadja, a kijelző a beszélgetés hosszát fogja mutatni.

AUTOMATIKUS HÍVÁSFOGADÁS

Ha a mobiltelefonján az automatikus hívásfogadás funkció be van kapcsolva, a mobiltelefonja fogja a hívást néhány csengetés elteltével fogadni.

TELEFONHÍVÁS BEFEJEZÉSE

Nyomja meg az **MFB** multifunkciós gombot a hívás befejezéséhez VAGY a mobiltelefonján válassza a hívásbefejezés gomb megnyomását.

UTOLSÓ TELEFONSZÁM ÚJRAHÍVÁSA

Készenléti üzemmódban nyomja meg az **MFB** multifunkciós gombot 3 másodpercig. → Az utolsó alkalommal hívott telefonszám hívása önműködően elindul.

VAGY

A mobiltelefonján válassza az utolsó alkalommal hívott telefonszám hívását.





MÁSODIK BEJÖVŐ HÍVÁS FOGADÁSA

Ha zajló telefonbeszélgetés közben hívása érkezik, egy sípoló hang hallható és az alábbi két lehetőség adódik:

1. Nyomja meg az **MFB** multifunkciós gombot egyszer a zajló beszélgetés befejezéséhez és egyúttal az új hívás fogadásához.
2. Nyomja meg az **MFB** multifunkciós gombot kétszer a zajló beszélgetés várakoztatásához és az új hívás fogadásához. Nyomja meg az **MFB** multifunkciós gombot kétszer a két hívás közti váltáshoz.

Figyelem:

Bizonyos mobiltelefonok Bluetooth® kapcsolaton keresztül nem támogatják ezt a funkciót.

HANGERŐ SZABÁLYOZÁSA

A HANGSZÓRÓ HANGEREJÉNEK BEÁLLÍTÁSA

Amikor az autós készlet és a mobiltelefon kapcsolata felépült, a hangerő szintje önműködően középállásba kerül. A Hangerő növelése (Volume Up) vagy a Hangerő csökkentése (Volume Down) gombok használhatók a módosításhoz, vagy a mobiltelefon használható (vegye figyelembe a mobiltelefonjának kezelési utasításában foglaltakat) a telefonbeszélgetés közben történő hangszint változtatáshoz.

Összesen 16-féle hangszint állítható be. A beállítás közben a hangerő kijelző a beállított értéknek megfelelően változik. A hangerő növelésével együtt nő a kijelzett szimbólum magassága.

Nyomja meg a Hangerő növelése (Volume Up) vagy a Hangerő csökkentése (Volume Down) gombot ismételten a hangszóró hangerejének növelésére vagy csökkentésére.

VAGY

Nyomja meg a Hangerő növelése (Volume Up) vagy a Hangerő csökkentése (Volume Down) gombot a mobiltelefonján ismételten a hangerő növelésére vagy csökkentésére (vegye figyelembe a mobiltelefonjának kezelési utasításában foglaltakat).

CSENGETÉS HANGEREJÉNEK BEÁLLÍTÁSA

Hívás fogadásakor a Blue Eagle II csenget. Ekkor nyomja meg a Hangerő növelése (Volume Up) vagy a Hangerő csökkentése (Volume Down) gombot ismételten a csengetés hangerejének növelésére vagy csökkentésére.

VAGY

Nyomja meg a Hangerő növelése (Volume Up) vagy a Hangerő csökkentése (Volume Down) gombot a mobiltelefonján ismételten a csengetés növelésére vagy csökkentésére (vegye figyelembe a mobiltelefonjának kezelési utasításában foglaltakat).

Összesen 5-féle csengetési hangszint állítható be. A beállítás közben a csengetés hangerejének kijelzője a beállított értéknek megfelelően változik. A hangerő növelésével együtt nő a kijelzett szimbólum magassága.





HÍVÁSAZONOSÍTÁS

Hívás fogadásakor a Blue Eagle II eszköz LCD kijelzője mutatja a hívó telefonszámát, amennyiben a helyi telefontársaság közreműködésével a hívó fél használja mobiltelefonján a hívásazonosítási funkciót. Az utolsó 9 hívás telefonszámait a készülék a hívó fél azonosító listán rögzíti, és a lista kimenő hívások kezdeményezésére felhasználható. Ha a memória megtelik, a legrégebb tárolt hívószám a legutolsó hívószámmal cserélődik fel.

FOGADOTT HÍVÁSOK TELEFONSZÁMÁNAK LISTÁJA

Készenléti üzemmódban nyomja meg a Hangerő növelése (Volume Up) vagy a Hangerő csökkentése (Volume Down) gombot ismételten a fogadott hívások számlista áttekintéséhez.

AZ UTOLSÓ 9 FOGADOTT HÍVÓSZÁM VISSZAHÍVÁSA

Készenléti üzemmódban nyomja meg a Hangerő növelése (Volume Up) vagy a Hangerő csökkentése (Volume Down) gombot ismételten a fogadott hívások számlistáján a kívánt telefonszám kiválasztásához. → Nyomja meg az **MFB** multifunkciós gombot egyszer a telefonszám hívásának indítására.

BESZÉLGETÉS ÁTIRÁNYÍTÁSA

Hívás során a Blue Eagle II és a mobiltelefon között a hívás oda- és vissza átirányítható.

AZ AUTÓS KÉSZLETRŐL A MOBILTELEFONRA TÖRTÉNŐ ÁTIRÁNYÍTÁS

Hívás fogadására nyomja meg az **MFB** multifunkciós gombot. → Egyszerre nyomja meg a Hangerő növelése (Volume Up) és a Hangerő csökkentése (Volume Down) két gombját [nyugtató hang lesz hallható]. → A hívás a mobiltelefonra lett átirányítva, és a Blue Eagle II visszatér a készenléti állapotú üzemmódba.

A MOBILTELEFONRÓL AZ AUTÓS KÉSZLETRE TÖRTÉNŐ ÁTIRÁNYÍTÁS

Hívás fogadására nyomja meg a hívás fogadása gombot a mobiltelefonján. → Nyomja meg az **MFB** multifunkciós gombot egyszer. → A hívás a Blue Eagle II eszközre lett átirányítva és a mobiltelefon visszatér a készenléti állapotú üzemmódba.

Figyelem:

Bizonyos mobiltelefonok Bluetooth® kapcsolaton keresztül nem támogatják ezt a funkciót. Ebben az esetben a hívás átirányítását az autós készletre mobiltelefonjának menüjéből állíthatja be (vegye figyelembe a mobiltelefonjának kezelési utasításában foglaltakat).





AZ AUTÓS KÉSZLET LECSATLAKOZTATÁSA A MOBIL TELEFONRÓL

Az autós készlet bármikor lecsatlakoztatható a mobiltelefonról, amikor például egy másik Bluetooth® mobiltelefon kerül használatba a kocsiban. A lecsatlakoztatás az alábbi lépésekben történhet meg:

1. Kapcsolja ki az autós készletet;
2. A mobiltelefon menüjében iktassa ki az autós készlet kapcsolatát;
3. Vigye a mobiltelefont az autós készlet 10 méteres hatósugarán kívül.

ÁLLAPOT KIJELEZÉS

Állapot	Kijelzés
Párosítás üzemmód	A kék és a piros LED váltakozva villog.
Készenléti üzemmód	A kék LED 3 másodpercenként felvilan.
Beszélgetés üzemmód	A kék LED folyamatosan világít.

HIBAKERESÉS ÉS MEGOLDÁSOK

Jelenség	Ok	Megoldás
Semmi nem látható az LCD kijelzőn.	<ul style="list-style-type: none">• A kijelző zsinórja nem csatlakozik.• A kijelző zsinórja sérült.	<ul style="list-style-type: none">• Ellenőrizze a kijelző megfelelő csatlakozását a főegységhez.• Ellenőrizze a főegység megfelelő csatlakozását a szivargyújtóhoz.• Ellenőrizze a kijelző zsinórjának állapotát.• Forduljon szakszervizhez.
Nem üzemel az eszköz.		<ul style="list-style-type: none">• Ellenőrizze a főegység megfelelő csatlakozását a szivargyújtóhoz.• Ellenőrizze, hogy az autós készlet bekacsolt állapotban van.• Ellenőrizze, hogy a párosítás rendben lezajlott.





Nincs LED visszajelzés.		<ul style="list-style-type: none">• Ellenőrizze a főegység megfelelő csatlakozását a szivargyújtóhoz.• Ellenőrizze, hogy az autós készlet bekacsolt állapotban van.
A mr Handsfree Blue Eagle II nem működik. A kék LED nem világít.	<ul style="list-style-type: none">• A szivargyújtó sérült.• A szivargyújtó és az autós készlet fémesen nem érintkezik.• A 750mA biztosíték az autós készletben kiégett.• Az autós készlet csatlakozója sérült.	<ul style="list-style-type: none">• Ellenőrizze, hogy a szivargyújtó megfelelően működik.• Tisztítsa meg a szivargyújtó és az autós készlet érintkezőit.• Cseréljen biztosítékot. Csavarja le az anyát a csatlakozóvégről és vegye ki a biztosítékot. Helyezzen be egy új 750mA értékű biztosítékot. Csavarja vissza a szorítóanyát.• Ha az előző 1-3 lépés nem hoz eredményt, keresse fel a szakszervizt.
A hívó fél nem hall bennünket.	<ul style="list-style-type: none">• A kijelző zsinórja nem csatlakozik.• A kijelző zsinórja sérült.	<ul style="list-style-type: none">• Ellenőrizze a kijelző megfelelő csatlakozását a főegységhez.• Forduljon szakszervizhez.

BLUETOOTH®

A Bluetooth® védjegy és logo a Bluetooth SIG, Inc. tulajdonában van és használata a TE-Group NV cég engedélyéhez kötött. Egyéb védjegyek a megfelelő vállalatok tulajdonát képezik.

ELŐVIGYÁZATOSSÁGOK ÉS KARBANTARTÁS

A megvásárolt Blue Eagle II eszköz kiváló minőségű és kellő gondosságot követel meg.

Az alábbi javaslatok a készülék sokéves gondtalan használatát segítik elő:

- Tartsa az autós készletet száraz levegőn. A páralecsapódás, nedvesség és bármely fajta folyadék ásványokat tartalmazhat, amik az elektronikus áramkörök korrózióját idézik elő.





- Ne használja vagy tárolja az autós készletet forrószobában. A magas hőmérséklet az elektronikus eszközök élettartamát meg-
rövidítheti és bizonyos műanyag alkatrészei deformálódhatnak vagy megolvadhatnak.
- Ne tárolja az autós készletet hideg helyen. Ha felmelegszik (eléri normál hőmérsékletét), kondenzvíz lecsapódása miatt az
elektronikus nyomtatott áramkörök megsérülhetnek.
- Ne tegyen kísérletet az autós készlet felnyitására. Hozzá nem értő kezekben a készülék sérülést szenvedhet.
- Ne használjon agresszív vegyszereket, tisztítószeret, vagy erős mosószereket az autós készlet tisztításához.
- Ne ejtse le, ne üsse meg és ne rázza az autós készletet. A durva bánásmód a nyomtatott áramkörök károsodásához
vezethet.

Ha a készülék nem rendeltetésének megfelelően működik, keresse fel vele a legközelebbi szakszervizt, ahol segítséget kaphat és
szükség szerint gondoskodnak a javításról.

mr Handsfree kellemes és biztonságos utazást kíván Önnek!





SADRŽAJ

UVOD	2
PREGLED	2
INSTALIRANJE.....	3
UKLJUČIVANJE / ISKLJUČIVANJE KOMPLETA ZA VOZILO.....	3
UPARIVANJE.....	3
NAZIVANJE I ODGOVARANJE NA POZIV / PREKID RAZGOVORA ..	4
PODEŠAVANJE GLASNOĆE	6
CALLER ID – PRIKAZ BROJA POZIVATELJA	6
PREBACIVANJE POZIVA	7
PREKID VEZE KOMPLET U VOZILU – MOBILNI TELEFON	7
INDIKATORI STANJA.....	7
OTKLANJANJE SMETNJI U RADU	8
BLUETOOTH®	9
NJEGA I ODRŽAVANJE	9



UVOD

Mr. Handsfree Blue Eagle II je Bluetooth® bežični komplet za automobile, razvijen za montiranje u motornim vozilima, kako bi se omogućilo posluživanje vašeg Bluetooth® mobilnog telefona bez korištenja ruku.

Obzirom, da uređaji na bazi Bluetooth® tehnologije rade pomoću radio-valova, vaš komplet za vozilo i mobilni telefon ne moraju biti u vizualnom kontaktu. Uređaji trebaju biti samo maksimalno udaljeni do 10 metara, što znači da ne trebate vaditi mobilni telefon iz džepa ili torbe, kada želite nazivati ili primati pozive preko kompleta u vozilu.

Važno!

Obzirom da Bluetooth® telefoni proizvedeni od raznih proizvođača imaju različite funkcije, neke od funkcija opisanih u ovom priručniku se možda razlikuju ili nisu na raspolaganju.

PREGLED

JEDINICA ZA RAD BEZ KORIŠTENJA RUKU

Vidi sliku I

1. Tipka za smanjenje glasnoće
2. Tipka za povećanje glasnoće
3. Multifunkcijska tipka (MFB)
4. LED indikator
5. Utičnica za napajanje
6. Podešavanje
7. Utikač za ekran
8. Zvučnik

EKRAN

Vidi sliku II

1. LCD-ekran
2. Mikrofon
3. Kabel za ekran s utikačem



INSTALIRANJE

Vidi sliku III

1. Umetnite utikač kabela za ekran (1) u utičnicu (2) na jedinici za rad bez upotrebe ruku. Provjerite, da li je utikač dobro sjeo i napravio klik.
2. Postavite jedinicu za rad bez upotrebe ruku u utičnicu upaljača u vašem vozilu.
3. Gurnite kliznik (3) u smjeru strelice, kako biste učvrstili jedinicu za rad bez upotrebe ruku.
4. Postavite ekran na mjesto gdje ga lagano možete vidjeti. Mikrofon (4) treba biti usmjeren prema vašim ustima. Najbolji rezultati se postižu, kada se mikrofon nalazi 40-50 cm daleko od ustiju.

UKLJUČIVANJE / ISKLJUČIVANJE KOMPLETA ZA VOZILU

Kada uključite paljenje na vozilu Blue Eagle II se automatski uključuje. → Plavi LED treperi svake tri sekunde, a na ekranu se pokaže oznaka "VOL". → Uređaj se nalazi sada u standby (priprema) načinu rada i spreman je za korištenje.
Kada isključite paljenje vozila Blue Eagle II se automatski isključuje.

UPARIVANJE

Potrebno je upariti Blue Eagle II s mobilnim telefonom prije korištenja. Za uparivanje Blue Eagle II s mobilnim telefonom treba napraviti slijedeće radnje:

Pritisnite i držite utisnuto **MFB** tipku u standby načinu rada (do 10 sekundi), dok se ne čuje zvuk upozorenja, te dok naizmjenično ne trepere crveni i plavi LED. → Blue Eagle II je sada spreman za uparivanje, a na ekranu treperi neprekinuta crta. → Započnite uparivanje na Bluetooth® mobilnom telefonu s uređajem Blue Eagle II (pogledajte priručnik za vaš mobilni telefon). → Treba unijeti lozinku. Tvornički postavljena lozinka je "0000". → Unesite lozinku i potvrdite ju. → Ako je uparivanja uspješno na ekranu se vidi "VOL", a Blue Eagle II se vraća u standby način rada.

Opaska:

Ukoliko se ni jedan uređaj ne spoji u roku od dvije minute nakon što je Blue Eagle II ušao u način rada – uparivanje, Blue Eagle II se vraća u standby način rada.

Blue Eagle II može pamtili obavijesti o uparivanju za 2 različita Bluetooth® uređaja. Nakon uključivanja Blue Eagle II automatski traži posljednji mobilni telefon, koji je bio priključen na uređaj. U slučaju da taj telefon nije na raspolaganju, Blue Eagle II automatski traži prethodno uparene telefone i pokušava se s njima spojiti.





Opaska:

- Kada se napravi pokušaj uparivanja s više od 2 uređaja, najstariji upareni uređaj se gubi iz memorije.
- Ukoliko je bilo koji od uparenih uređaja u dometu od 10 metara, a napajanje je uključeno, Blue Eagle II automatski započinje spajanje na posljednji uređaj s kojim je bio spojen. Ukoliko se to ne dogodi, pritisnite MFB jednom, kako biste brzo pokrenuli spajanje. Želite li se spojiti na drugi uređaj koji je bio uparen s vašim Blue Eagle II, možete započeti spajanje s vašeg mobilnog telefona (pogledajte priručnik za rad vašeg mobilnog telefona).

Neki mobilni telefoni podržavaju samo Headset (naglavne slušalice) Bluetooth® rad. Kako biste prebacili Blue Eagle II u Headset način rada, pritisnite i držite utisnuto **MFB** na Blue Eagle II tijekom uključivanja kompleta. Čuje se zvučni signal. → Sada je Blue Eagle II pokrenut u posebnom Headset Bluetooth® načinu rada. Od sada nadalje možete normalno postupati i upariti mobilni telefon i komplet u vozilu. → Za povratak Blue Eagle II u normalni način rada ponovite ove postupke.

Opaska:

Ukoliko se mobilni telefon i Blue Eagle II spoje u Headset načinu rada, ne rade slijedeće funkcije: LCD-ekran, biranje glasom i ponovno biranje posljednje odabranog broja.

NAZIVANJE I ODGOVARANJE NA POZIV / PREKID RAZGOVORA

Opaska:

Prije korištenja Blue Eagle II treba provjeriti:

- Komplet u vozilu je uparen i spojen s vašim telefonom.
- Bluetooth® karakteristika na vašem mobilnom telefonu je uključena – vidi priručnik za rad telefona.

Nakon što je Blue Eagle II uspješno uparen s mobilnim telefonom možete ga koristiti za nazivanje i primanje poziva. Blue Eagle II se može koristiti i za biranje glasom, ukoliko vaš mobilni telefon podržava tu funkciju.

NAZIVANJE

Upotreba mobilnog telefona:

Unesite i birajte broj na mobilnom telefonu na uobičajeni način.

Biranje glasom:

U standby načinu rada pritisnite **MFB**. → Čuje se zvučni signal koji pokazuje da možete započeti s biranjem. → Izgovorite ime osobe koju želite nazvati. → Blue Eagle II ponavlja to ime, te bira odgovarajući broj.



Opaska:

- Neki telefoni ne daju zvučni signal koji pokazuje, da se može započeti s biranjem glasom.
- Više pojedinosti o biranju glasom se može naći u priručniku za vaš mobilni telefon.

ODGOVARANJE NA POZIV

Kada se primi poziv Blue Eagle II zvuči, a na ekranu se vidi broj pozivatelja.

Pritisnite **MFB** za odgovor na poziv ili odgovorite na poziv putem svog mobilnog telefona.

Opaska:

Ukoliko se na poziv odgovori pritiskom na **MFB**, ekran pokazuje dužinu trajanja razgovora.

AUTOMATSKO ODGOVARANJE

Ukoliko je funkcija automatskog odgovaranja postavljena na telefonu, telefon automatski odgovara na ulazne pozive nakon određenog broja zvona.

ZAVRŠAVANJE RAZGOVORA

Pritisnite jednom **MFB** ili završite razgovor preko mobilnog telefona.

PONOVNO BIRANJE

U standby načinu rada pritisnite i držite utisnuto **MFB** tijekom tri sekunde. → Posljednje birani broj se sada automatski bira.

ili

Obavite tu radnju preko mobilnog telefona.

DRUGI DOLAZNI POZIV

Ukoliko tijekom razgovora dođe drugi dolazni poziv, čuje se 'bip', te vam na raspolaganju stoje sljedeće mogućnosti:

1. Pritisnite jednom **MFB**, kako biste primili drugi poziv i odbacili trenutni razgovor.
2. Pritisnite **MFB** dva puta, kako biste primili drugi poziv, a trenutni razgovor stavili na čekanje.

MFB se može pritisnuti dva puta, ako se želi prebacivati između dva poziva.

Opaska:

Neki mobilni telefoni ne podržavaju ovu funkciju preko Bluetooth® veze.





PODEŠAVANJE GLASNOĆE

PODEŠAVANJE GLASNOĆE PRIJEMA

Nakon što je vaš telefon uparen s kompletom vozila, glasnoća je postavljena na srednju vrijednost automatski. Pritiskom na tipke Volume Up – povećanje glasnoće ili Volume Down – smanjenje glasnoće ili na odgovarajuće tipke na mobilnom telefonu (ovisno o vašem telefonu), može se podesiti glasnoća zvučnika tijekom razgovora.

Postoji 16 nivoa glasnoće. Tijekom podešavanja oznaka  se mijenja u ovisnosti o postavljenoj glasnoći. Što je stupac veći, to je veća postavljena glasnoća.

Pritiskajte uzastopno tipku za povećanje / smanjenje glasnoće, kako biste povećali / smanjili glasnoću zvučnika.

ILI

Upotrijebite tipku za povećanje / smanjenje glasnoće na vašem mobilnom telefonu.

PODEŠAVANJE GLASNOĆE ZVONA

Kod dolaznog poziva Blue Eagle II zvonit će. U tom trenutku možete pritisnuti tipku za povećanje / smanjenje glasnoće ili odgovarajuću tipku na mobilnom telefonu, kako biste podesili glasnoću zvona.

Na raspolaganju je 5 nivoa glasnoće. Tijekom podešavanja oznaka  se mijenja u ovisnosti o postavljenoj glasnoći. Što je stupac veći, to je veća postavljena glasnoća.

Pritiskajte uzastopno tipku za povećanje / smanjenje glasnoće, kako biste povećali / smanjili glasnoću zvona.

ILI

Upotrijebite tipku za povećanje / smanjenje glasnoće na vašem mobilnom telefonu.

CALLER ID – PRIKAZ BROJA POZIVATELJA

Kod ulaznog poziva LCD ekran pokazuje broj pozivatelja, ukoliko vaš pružatelj telefonskih usluga pruža tu uslugu. U popisu pozivatelja pohranjuje se posljednjih 9 brojeva, a taj popis možete koristiti za biranje tih brojeva. Ukoliko je memorija puna, najstariji broj se zamijeni s novim.

PREGLED BROJEVA POZIVATELJA

U standby načinu rada pritisnite tipku za povećanje / smanjenje glasnoće, kako biste pregledali popis ulaznih brojeva pozivatelja.



NAZIVANJE UZ POMOĆ POPISA POZIVATELJA

U standby načinu rada pritisnite tipku za povećanje / smanjenje glasnoće, dok ne odaberete broj kojeg želite nazvati. → Pritisnite jednom **MFB**, kako biste nazvali taj broj.

PREBACIVANJE POZIVA

Tijekom poziva razgovor možete prebaciti s Blue Eagle II na mobilni telefon ili obrnuto.

PREBACIVANJE POZIVA S KOMPLETA VOZILA NA MOBILNI TELEFON

Kada se primi poziv, pritisnite **MFB** za odgovor na poziv. → Istovremeno pritisnite tipke za povećanje / smanjivanje glasnoće (čuje se zvučni signal potvrde). → Poziv je prebačen na vaš mobilni telefon, a Blue Eagle II prelazi u standby način rada.

PREBACIVANJE POZIVA S MOBILNOG TELEFONA NA KOMPLET U VOZILU

Kada se primi poziv, pritisnite na mobilnom telefonu tipku za prijem poziva. → Pritisnite jednom **MFB**. → Poziv je prebačen na komplet u vozilu, a mobilni telefon se vraća u standby način rada.

Opaska:

Neki mobilni telefoni ne podržavaju ovu funkciju. U tom slučaju prebacivanje poziva na komplet u vozilu možete napraviti pomoću izbornika na mobilnom telefonu (pogledajte priručnik za rad mobilnog telefona).

PREKID VEZE KOMPLET U VOZILU – MOBILNI TELEFON

Komplet u vozilu se može odspojiti od telefona, ako napr. želite koristiti drugi Bluetooth® uređaj s vašim telefonom. Komplet u vozilu se može odspojiti na slijedeće načine:

1. Isključite komplet u vozilu;
2. Odspojite preko izbornika telefona komplet vozila;
3. Udaljite se s mobilnim telefonom više od 10 m od kompleta u vozilu.

INDIKATORI STANJA

Stanje	Indikatori
Uparivanje	Crveni i plavi LED naizmjenično trepere.





Standby	Plavi LED treperi svake tri sekunde.
Razgovor	Plavi LED svijetli trajno.

OTKLANJANJE SMETNJI U RADU

Problem	Uzrok	Rješenje
Ništa se ne vidi na LCD ekranu.	<ul style="list-style-type: none">• Kabel za ekran nije spojen.• Kabel za ekran je oštećen.	<ul style="list-style-type: none">• Provjerite, da li je ekran pravilno spojen na uređaj za rad bez ruku.• Provjerite, da li je uređaj za rad bez ruku pravilno spojen na utičnicu upaljača za cigarete.• Provjerite spoj ekrana i kabela.• Obratite se servisu.
Ništa se ne događa.		<ul style="list-style-type: none">• Provjerite, da li je uređaj za rad bez ruku pravilno spojen na utičnicu upaljača za cigarete.• Provjerite, da li je uređaj za rad bez ruku uključen.• Provjerite, da li je uparivanje uspjelo.
LED indikatori ne svijetle.		<ul style="list-style-type: none">• Provjerite, da li je uređaj za rad bez ruku pravilno spojen na utičnicu upaljača za cigarete.• Provjerite, da li je uređaj bez ruku uključen.
Mr Handsfree Blue Eagle II ne radi. Plavi LED je isključen.	<ul style="list-style-type: none">• Oštećena je utičnica upaljača za cigarete.• Nema kontakta između utikača za napajanje i utičnice za cigarete.• Osigurač od 750 mA u utikaču za napajanje je pregorio.• Utikač za napajanje je oštećen.	<ul style="list-style-type: none">• Provjerite, da li upaljač za cigarete radi normalno.• Očistite kontakt utičnice upaljača za cigarete i utikač za napajanje.• Izvadite osigurač. Odvijte maticu na utikaču za napajanje, te izvadite osigurač. Stavite novi 750 mA osigurač. Sastavite utikač za napajanje.• Ukoliko to ne pomaže, obratite se servisu.





Pozivatelj vas ne čuje.

- Kabel za ekran nije spojen.
- Kabel za ekran je oštećen.

- Provjerite spoj ekrana i kabela.
- Obratite se servisu.

BLUETOOTH®

Bluetooth® riječ i logo su vlasništvo Bluetooth SIG, Inc. i korištenje tih oznaka je licencirano. Ostali robni znakovi i trgovačka imena pripadaju odgovarajućim vlasnicima.

NJEGA I ODRŽAVANJE

Vaš Blue Eagle II uređaj je kompleksan sklop i treba s njim pažljivo postupati. Preporuke u nastavku će vam pomoći, da uređaj besprijekorno radi cijeli niz godina.

- Komplet za vozilo treba biti suh. Kondenzacija vlage i sve vrste tekućina mogu sadržavati minerale, koji potiču koroziju elektroničkih sklopova.
- Ne pohranjujte komplet za vozilo na vrlo vrućim mjestima. Visoke temperature skraćuju rok trajanja uređaja, a mogu iskriviti ili otopiti određene plastične dijelove.
- Ne pohranjujte komplet za vozilo na vrlo hladnim mjestima. Tijekom zagrijavanja (do normalne temperature, može doći do stvaranja kondenzata u unutrašnjosti uređaja, a što može oštetiti elektroničke sklopove.
- Ne otvarajte komplet za vozilo. Nestručno rukovanje ga može oštetiti.
- Ne upotrebljavajte snažne kemikalije, niti otapala za čišćenje, kao ni jake deterdžente.
- Ne bacajte, ne lupajte niti ne tresite komplet za vozilo. Grubo rukovanje može dovesti do oštećenja elektroničkih sklopova i ploča.

Ukoliko uređaj ne radi pravilno, odnesite ga u najbliži ovlaštenu servis.

Mr Handsfree vam želi ugodno i sigurno putovanje!



CUPRINS

INTRODUCERE	2
PERSPECTIVA	2
INSTALARE	3
PORNIREA / OPRIREA DISPOZITIVULUI PENTRU MASINA.....	3
CONFIGURAREA	3
EFFECTUAREA APELURILOR SI ACCEPTAREA ACESTORA/ INCHIEIEREA CONVERSATIEI.....	4
REGLAREA VOLUMULUI	6
IDENTITATEA APELANTULUI	6
TRANSFERAREA APELULUI	7
DECONNECTAREA SETULUI DE MASINA DE LA TELEFONUL MOBIL ...	7
INDICATORI DE STARE	8
DEFECTIUNI TEHNICE	8
BLUETOOTH®	9
INTRETINERE SI PROTECTIE.....	9

INTRODUCERE

Mr Handsfree Blue Eagle II este un dispozitiv Bluetooth® pentru masina fara fir, proiectat pentru a fi instalat pe vehiculele motorizate, care permite utilizare dispozitivului Handsfree ("maini libere") existent pe telefonul dumneavoastra mobil.

Deoarece dispozitivele cu tehnologie Bluetooth® comunica prin unde radio, dispozitivul si telefonul mobil nu trebuie sa fie neaparat unul langa altul. Cele doua dispozitive trebuie doar sa se afle la o distanta de maxim 10 metri unul de celalalt astfel ca nu trebuie sa va scoateti telefonul din geanta sau din buzunar pentru a primi sau pentru a efectua apeluri prin intermediul handsfree (maini libere).

Important!

Deoarece telefoanele cu Bluetooth® produse de diferiti producatori au functionalitati diferite, este posibil ca unele functii descrise in prezentul manual sa fie diferite sau indisponibile.

PERSPECTIVA

UNITATEA HANDSFREE ("FARA MAINI")

A se vedea ilustratia I

1. Butonul pentru micșorarea volumului
2. Butonul pentru creșterea volumului
3. Buton multifunctional (MFB)
4. Indicator LED
5. Stecher
6. Ajustor
7. Fir cu mufa jack pentru afisaj
8. Difuzor

UNITATEA DE AFISARE

A se vedea ilustratia II

1. LCD
2. Microfon
3. Fir afisaj cu mufa



INSTALARE

A se vedea Ilustratia III

1. Introduceți fișa afisajului (1) în priză afisajului (2) de pe unitatea Handfree ("maini libere"). Asigurați-vă că fișa face click atunci când este introdusă.
2. Introduceți unitatea maini libere în bricheta mașinii.
3. Treceti ajustorul (3) în direcția săgeților pentru a fixa unitatea maini libere.
4. Plasati unitatea de afisaj într-un loc unde puteți vizualiza cu ușurință LCD-ul. Microfonul (4) ar trebui să indice către gura dumneavoastră. Pentru o mai bună funcționare, microfonul ar trebui amplasat la o distanță de 40-50 cm distanță de gura șoferului.

PORNIREA / OPRIREA DISPOZITIVULUI PENTRU MASINA

Atunci când porniți mașina, dispozitivul Blue Eagle II pornește și el automat. → Led-ul albastru se va aprinde la fiecare 3 secunde și afisajul va arăta iconița **VOL**. → Unitatea se află acum în standby (în așteptare) și este gata pentru utilizare.

Când opriți motorul mașinii, Blue Eagle II este și el automat închis.

CONFIGURAREA

Trebuie să configurați Blue Eagle II la telefonul mobil înainte de a îl utiliza. Efectuați următoarele operațiuni pentru configurarea Blue Eagle II la telefonul dumneavoastră mobil:

Apasați și țineți apăsată **MFB** în Modul Standby (pana la 10 secunde) până când se aude un ton imediat și se aprind alternativ LED-urile albastru și roșu. → Blue Eagle II este acum gata pentru a fi configurat, și pe afisaj va apărea o linie continuă. → Inițiază procesul de configurare al dispozitivului Bluetooth® al telefonului mobil pentru a îl configura corespunzător pentru Blue Eagle II (Va rugăm să consultați manualul telefonului dumneavoastră mobil). → Vi se va cere să introduceți un cod. Codul standard este "0000". → Introduceți codul și confirmați. → Când configurarea a fost efectuată, afisajul va arăta "**VOL**" și Blue Eagle II va reveni în modul Standby (în așteptare).

Atentie:

Dacă nu există nici un dispozitiv disponibil în două minute de la intrarea în modul de configurare a Blue Eagle II, acesta se va întoarce în modul în așteptare (Standby).



Blue Eagle II poate sa stocheze informatii pentru cel mult doua dispozitive Bluetooth®. Dupa ce este oprit, Blue Eagle II va cauta automat conexiunea pentru care s-a facut configuratia mai devreme.

Atentie:

- **Atunci cand incercati sa efectuati configurarea pentru mai mult de doua dispozitive, dispozitivul pentru care s-a facut configurarea printre primele dati va fi sters din memorie.**
- **Atunci cand oricare dintre dispozitivele configurate se afla in raza de 10 metri si dispozitivul este pornit, Blue Eagle II va initia automat o conexiune cu ultimul dispozitiv la care a fost conectat. Daca acest lucru nu se intampla apasati MFB o data rapid pentru a initia conexiunea. Daca doriti sa va conectati la un alt dispozitiv pentru care Blue Eagle II nu a fost configurat, va trebui sa deconectati dispozitivul conectat si sa initiati o noua conexiune de la un alt telefon mobil (va rugam sa consultati manualul telefonului dumneavoastra mobil).**

Anumite telefoane mobile suporta numai operatiuni pentru Casti Bluetooth®. Pentru a opta pentru Blue Eagle II in locul profilului casti, apasati si mentineti apasat **MFB** de pe Blue Eagle II in timpul pomirii setului de masina. Aceasa operatiune va fi confirmata prin ton. Acum Blue Eagle II este pornit din profilul Casti Bluetooth®. De acum incolo puteti sa urmati pasii de configurare normali si sa va conectati telefonul mobil si setul pentru masina. → Pentru a trece Blue Eagle II inapoi in modul normal, repetati operatiunea mentionata.

Atentie:

Daca telefonul dumneavoastra mobil si Blue Eagle II se conecteaza cu profilul Casti, este posibil ca urmatoarele optiuni sa nu fie active: LCD, Apelarea vocala si Ultimul numar apelat.

EFFECTUAREA APELURILOR SI ACCEPTAREA ACESTORA/ INCHEIEREA CONVERSATIEI

Atentie:

Inainte de utilizarea Blue Eagle II asigurati-va ca:

- **Dispozitivul pentru masina este configurat si conectat la telefon.**
- **Optiunea Bluetooth® a telefonului este activate; consultati manualul utilizatorului.**

De indata ce Blue Eagle II este configurat la telefonul mobil, puteti efectua si primi telefoane. Blue Eagle II poate fi utilizat pentru apelarea vocala daca telefonul dumneavoastra mobil are aceasta optiune.

EFFECTUAREA APELURILOR

Utilizarea telefonului:

Introduceti si formati numarul de telefon asa cum faceti in mod normal.

Folosirea optiunii apelare vocala:

In modul Standby (in asteptare), apasati **MFB**. → Veti auzi un ton care va indica faptul ca puteti sa utilizati amprenta vocala. → Rostiti numele persoanei pe care doriti sa o apeland. → Blue Eagle II va repeta amprenta vocala si numarul respectiv va fi apelat.

Observatie:

- Anumite telefoane nu transmit tonul care sa va avertizeze ca puteti sa introduceti amprenta vocala.
- Pentru mai multe detalii referitoare la apelarea vocala, va rugam sa consultati manualul utilizatorului.

ACCEPTAREA APELULUI

Atunci cand este primit un apel, Blue Eagle II suna si numarul de telefon al apelantului va aparea pe afisaj. Apasati **MFB** pentru a raspunde SAU raspundeti la telefon de pe telefonul mobil.

Atentie:

Daca raspundeti la telefon apasand **MFB**, afisajul va indica durata convorbirii.

RASPUNSUL AUTOMAT

Daca functia raspuns automat este configurata pe telefonul dumneavoastra, telefonul va raspunde automat dupa cateva apeluri.

INCHEIEREA CONVORBIRII

Apasati **MFB** o data SAU incheiati conversatia de pe telefonul mobil.

REAPELARE

In modul Standby (in asteptare) apasati si mentineti apasat **MFB** timp de 3 secunde. → Ultimul numar format va fi apelat automat. SAU

Apelati ultimul numar format de pe telefonul mobil.

APEL IN ASTEPTARE

Daca aveti un al doilea apel pe parcursul conversatiei, veti auzi un "Bip" si puteti opta pentru urmatoarele:

1. Apasati **MFB** o data pentru a accepta cel de-al doilea apel si pentru a respinge apelul curent.
2. Apasati **MFB** de doua ori pentru a accepta apelul si pentru a pune apelul curent in asteptare. Puteti apasa **MFB** de doua ori pentru a alege unul dintre cele doua apeluri.



Atentie:

Anumite telefoane nu au aceasta optiune prin Bluetooth®.

REGLAREA VOLUMULUI

REGLAREA VOLUMULUI DIFUZORULUI

Atunci cand telefonul dumneavoastra si setul pentru masina tocmai au fost configurate, nivelul volumului este setat automat la jumatate. Puteti apasa butoanele Creste Volum (Volume up) sau Descreste Volum (Volume Down) sau puteti utiliza telefonul mobil (in functie de telefonul mobil) pentru a regla nivelul volumului difuzorului pe parcursul conversatiei.

Exista 16 nivele de volum. Pe durata reglarii volumului va aparea o iconita care va varia in functie de nivelul acestuia. Cu cat apar mai multe linii, cu atat volumul este mai tare.

Apasati Volume Up (Creste Volum)/ Volume Down (Descreste Volum) repetat pentru a creste/ scadea volumul difuzorului.

SAU

Folositi butonul Volume Up/ Volume Down de pe telefonul mobil pentru a creste/ descreste volumul din difuzor (in functie de telefonul mobil).

REGLAREA VOLUMULUI SONERIEI

Atunci cand primiti un apel, Blue Eagle II suna. In acel moment puteti sa apasati butonul Volume Up sau Volume Down sau puteti folosi telefonul mobil (in functie de tipul de telefon) pentru a regla volumul soneriei.

Exista 5 nivele de volum. Pe durata reglarii volumului, iconita va varia in functie de nivelul volumului. Cu cat sunt mai multe liniute cu atat volumul va fi mai tare.

Apasati Volume up/ Volume Down repetat pentru a creste/ descreste volumul soneriei.

SAU

Folositi butonul de Volume Up/ Volume Down de pe telefonul mobil pentru a creste/ scadea volumul telefonului (in functie de telefonul mobil).

IDENTITATEA APELANTULUI

Atunci cand este primit un apel, afisajul LCD va arata numarul de telefon al apelantului, daca furnizorul de servicii de telefonie mobila asigura si acest serviciu de afisare a identitatii apelantului. Ultimele 9 numere vor fi salvate intr-o lista a apelantilor si puteti utiliza aceasta lista pentru a forma numerele de telefon. Daca memoria este plina cel mai vechi numar va fi inlocuit cu cel mai nou.





VIZUALIZAREA NUMERELOR IN ASTEPTARE

In modul standby (in asteptare), apasati repetat butonul Volume Up/ Volume Down pentru a vizualiza numerele aflate in asteptare.

REAPELAREA ULTIMELOR 9 NUMERE

In modul Standby (In asteptare), apasati Volume Up/ Volume Down repetat pentru a alege numarul pe care doriti sa il apelati. → Apasati **MFB** o data pentru a apela numarul selectat.

TRANSFERAREA APELULUI

Pe parcursul conversatiei, puteti sa transferati convorbirea de pe Blue Eagle II pe telefonul mobil si invers.

TRANSFERAREA UNUI APEL DE PE DISPOZITIVUL PENTRU MASINA PE TELEFONUL MOBIL

Atunci cand primiti un apel, apasati **MFB** pentru a il prelua. → Apasati butoanele Volume Up si Volume Down simultan [se va auzi un ton de confirmare]. → Apelul este transferat catre telefonul dumneavoastra mobil si Blue Eagle II va reveni in modul Standby (in asteptare).

TRANSFERAREA UNUI APEL DE PE TELEFONUL MOBIL PE DISPOZITIVUL PENTRU MASINA

Atunci cand este primit un apel, apasati butonul de acceptare de pe telefonul mobil pentru a prelua apelul. → Apasati **MFB** o data. → Apelul este transferat la dispozitivul pentru masina, iar telefonul dumneavoastra mobil se va intoarce in modul Standby (In asteptare).

Atentie:

Anumite telefoane mobile nu accepta aceasta optiune. In acest caz puteti sa transferati apelul pe setul de masina folosind meniul telefonului (Va rugam sa consultati manualul telefonului).

DECONNECTAREA SETULUI DE MASINA DE LA TELEFONUL MOBIL

Puteti sa deconectati setul de masina de la telefon atunci cand, spre exemplu, doriti sa folositi un alt dispozitiv Bluetooth® la telefonul mobil. Setul de masina poate fi deconectat astfel:

1. Inchideti setul de masina.
2. Deconectati setul de masina din meniul telefonului.
3. Plasati telefonul la 10 metri distanta de setul de masina.





INDICATORI DE STARE

Stare	Indicatori
Modul configurare	Luminile rosu si albastru se aprind alternativ
Modul Standby (In astept)	Lumina albastra se aprinde la fiecare 3 secunde
Modul in conversatie	Lumina albastra sta aprinsa

DEFECTIUNI TEHNICE

Problema	Motivul	Solutia
Nu apare nimic afisat.	<ul style="list-style-type: none">• Mufa afisajului nu este conectata.• Mufa afisajului este defecta.	<ul style="list-style-type: none">• Verificati daca unitatea de afisaj este conectata la unitatea Handsfree "maini libere" corespunzator.• Verificati daca unitatea Handsfree "maini libere" este conecata la bricheta cum trebuie.• Verificati conexiunea firului cu mufa jack.• Consultati o unitate de service.
Dispozitivul nu opereaza.		<ul style="list-style-type: none">• Verificati daca unitatea Handsfree "maini libere" este conectata la bricheta corespunzator.• Verificati daca unitatea Handsfree "maini libere" este pornita.• Verificati daca configurarea s-a efectuata cu succes.
Nu exista indicator LED.		<ul style="list-style-type: none">• Verificati daca unitatea Handsfree "maini libere" este conectata la bricheta corespunzator.• Verificati daca unitatea Handsfree "maini libere" este pornita.



Mr Handsfree Blue Eagle II nu functioneaza. Indicatorul LED albastru este stins.	<ul style="list-style-type: none">• Mufa din bricheta este defecta.• Nu exista contact intre priza si bricheta.• Siguranta 750mA din stecher este arsa.• Stecherul este defect.	<ul style="list-style-type: none">• Verificati daca bricheta functioneaza normal.• Verificati contactul intre mufa brichetei si adaptor.• Scoateti siguranta. Desurubati piulita de pe stecher si scoateti siguranta. Introduceti o siguranta 750mA. noua. Montati stecherul.• Daca nu reusiti sa rezolvati problema efectuand operatiunile descrise la cele 3 puncte de mai sus apelati la personal autorizat.
Apelantul nu va aude.	<ul style="list-style-type: none">• Mufa este deconectata.• Mufa este deteriorate.	<ul style="list-style-type: none">• Verificati conexiunea.• Apelati la un service autorizat.

BLUETOOTH®

Cuvantul de marca *Bluetooth*® si logourile aferente sunt proprietatera Bluetooth SIG, Inc. si utilizarea acestor insemne de catre TE-Group NV este facuta cu aprobarea acestora. Alte insemne de marca si nume de marca apartin respectivilor proprietari.

INTRETINERE SI PROTECTIE

Blue Eagle II este un produs cu un design superior si trebuie manevrat cu grija. Sugetiile de mai jos va pot ajuta sa folositi dispozitivul pentru multi ani.

- Mentineti dispozitivul pentru masina uscat. Precipitatiile, umiditatea si toate tipurile de lichide sau umezeala pot contine minerale care vor cauza oxidarea circuitelor electronice.
- Nu utilizati si nici nu depozitati dispozitivul pentru masina in zone calduroase. Temperaturile ridicate pot scurta viata dispozitivului dumneavoastra electronic sau pot deforma sau topi anumite parti din plastic.
- Nu depozitati dispozitivul pentru masina in zone reci. Atunci cand acesta se va incalzi (la temperatura sa normala), se poate forma umiditate inaintur fapt care poate deteriora placile de circuite interne.
- Nu incercati sa deschideti dispozitivul pentru masina. Persoanele neexperimentate pot deteriora dispozitivul.
- A nu se utiliza produse chimice puternice, solventi de curatare sau detergenti puternici pentru curatarea dispozitivului.
- Nu lasati dispozitivul sa cada, nu il loviti si nu il scuturati. Manevrarea brutala poate distruge placile interne de circuite.



Daca dispozitivul nu functioneaza corespunzator duceti-l la cel mai apropiat service autorizat. Personalul acestuia va poate furniza asistenta de specialitate si, daca este necesar, sa efectueze reparatiile necesare.

Mr. Handsfree va doreste calatorie placuta si sigura!





СОДЕРЖАНИЕ

КОМПЛЕКТНОСТЬ	2
ПОДГОТОВКА К ИСПОЛЬЗОВАНИЮ.....	2
ОПИСАНИЕ	2
УСТАНОВКА.....	3
ВКЛЮЧЕНИЕ И ВЫКЛЮЧЕНИЕ BLUE EAGLE II.....	3
УСТАНОВЛЕНИЕ СОЕДИНЕНИЯ	3
СОВЕРШЕНИЕ ЗВОНКА, ОТВЕТ НА ВЫЗОВ И ЗАВЕРШЕНИЕ РАЗГОВОРА.....	5
РЕГУЛИРОВКА ГРОМКОСТИ	6
ОПРЕДЕЛЕНИЕ НОМЕРА.....	7
ПЕРЕВОД ЗВОНКА	8
РАЗРЫВ СЗЯЗИ МЕЖДУ УСТРОЙСТВОМ ГРОМКОЙ СВЯЗИ И МОБИЛЬНЫМ ТЕЛЕФОНОМ.....	8
ИНДИКАЦИЯ СТАТУСА	9
ВОЗМОЖНЫЕ НЕИСПРАВНОСТИ.....	9
BLUETOOTH®	10
МЕРЫ ПРЕДОСТОРОЖНОСТИ.....	10
СВЕДЕНИЯ О СЕРТИФИКАЦИИ	11
ГАРАНТИЙНЫЙ СЕРТИФИКАТ АВТОРИЗОВАННЫЕ СЕРВИСНЫЕ ЦЕНТРЫ	





КОМПЛЕКТНОСТЬ

1. Блок громкой связи 1 шт
2. ЖК дисплей 1 шт
3. Витой кабель 1 шт
4. Клипса для фиксации кабеля 4 шт
5. Инструкция пользователя 1 шт

ПОДГОТОВКА К ИСПОЛЬЗОВАНИЮ

Автомобильное устройство громкой связи mg Handsfree Blue Eagle II совместим с большинством моделей мобильных телефонов, поддерживающих протокол Bluetooth®.

Так как связь по протоколу Bluetooth® осуществляется при помощи радиоволн, то нет необходимости располагать устройство громкой связи и мобильный телефон на линии прямого сигнала. Важно, чтобы оба аппарата находились в пределах 10 метров друг от друга, и, таким образом, Вам не нужно доставать Ваш мобильный телефон из кармана или из сумки, чтобы совершить звонок или ответить на вызов.

Внимание:

Функционирование телефонов некоторых производителей может отличаться от описанного в данной инструкции, а некоторые функции могут быть недоступны.

ОПИСАНИЕ

БЛОК ГРОМКОЙ СВЯЗИ

См. Иллюстрацию I

1. Увеличение громкости
2. Уменьшение громкости
3. Многофункциональная клавиша (МФК)
4. Световой индикатор
5. Адаптер прикуривателя



6. Фиксатор
7. Разъем кабеля дисплея
8. Динамик

БЛОК ЖК ДИСПЛЕЯ

См. Иллюстрацию II

1. ЖК дисплей
2. Микрофон
3. Кабель дисплея с разъемом

УСТАНОВКА

См. Иллюстрацию III

1. Вставьте разъем кабеля дисплея (1) в разъем (2) на блоке громкой связи до щелчка.
2. Вставьте блок громкой связи в гнездо прикуривателя Вашей машины.
3. Сдвиньте конический фиксатор (3) в направлении стрелки, чтобы закрепить устройство в прикуривателе.
4. Установите ЖК дисплей так, чтобы его было хорошо видно. Для оптимальной работы микрофон (4) должен быть направлен к Вашему лицу, и располагаться на расстоянии 40-50 см.

ВКЛЮЧЕНИЕ И ВЫКЛЮЧЕНИЕ BLUE EAGLE II

Blue Eagle II включается автоматически при включении зажигания Вашей машины. → Синий индикатор загорается каждые 3 секунды, а на дисплее появляется символ «VOL». → Теперь устройство находится в режиме ожидания и готово к работе. При выключении зажигания устройство Blue Eagle II выключается автоматически.

РЕГИСТРАЦИЯ

Перед тем, как начать работать с устройством, Вы должны зарегистрировать его на Вашем мобильном телефоне. Для этого сделайте следующее:



В режиме ожидания нажмите и удерживайте кнопку **МФК** (не менее 10 секунд), пока Вы не услышите короткий звуковой сигнал, а красный и синий индикаторы не начнут попеременно мигать. → Теперь Blue Eagle II готов к регистрации, и на ЖК дисплее появится горизонтальная линия. → Начните процедуру регистрации Blue Eagle II согласно инструкции к Вашему мобильному телефону. → Мобильный телефон запросит пароль. Пароль при покупке "0000". → Введите пароль 0000 и подтвердите его. → Если регистрация прошла успешно, то на дисплее появится надпись "**VOL**" и Blue Eagle II вернется в режим ожидания.

Внимание:

Blue Eagle II находится в режиме регистрации в течение 2-х минут. Если за это время регистрация не была осуществлена, Blue Eagle II вернется в режим ожидания.

Blue Eagle II может хранить информацию о двух различных Bluetooth® устройствах. После включения, Blue Eagle II автоматически начинает поиск мобильного телефона, соединением с которым было последним. В том случае, если телефон обнаружен не удалось, Blue Eagle II попытается установить связь с предыдущим телефоном.

Внимание:

- При подключении третьего устройства, информация будет занесена в память на место самого первого устройства.
- Если Blue Eagle II включено, и в радиусе 10 метров появились оба зарегистрированных телефона, то соединение будет установлено с тем телефоном, с которым Blue Eagle II было соединено последним. Если автоматически соединение не установилось, нажмите один раз кнопку **МФК**. Вы также можете установить связь с телефоном, который ранее был зарегистрирован на Blue Eagle II, при помощи этого мобильного телефона (см. инструкцию к телефону).

Некоторые мобильные телефоны поддерживают только Bluetooth® профиль "Headset" (гарнитура). Для того, чтобы переключить устройство Blue Eagle II в профиль "Headset", выключите устройство, нажмите кнопку **МФК** и, удерживая ее, включите устройство снова. Вы услышите подтверждающий звуковой сигнал. → Устройство Blue Eagle II работает в профиле "Headset". Теперь Вы можете зарегистрировать Ваш мобильный телефон и установить соединение. → Чтобы переключить Blue Eagle II в обычный режим, Вам следует повторить эту операцию.

Внимание:

Если связь между Blue Eagle II и мобильным телефоном установлена в профиле «Headset», некоторые функции могут не работать: ЖК-дисплей, голосовой набор, повтор последнего набранного номера.



СОВЕРШЕНИЕ ЗВОНКА, ОТВЕТ НА ВЫЗОВ И ЗАВЕРШЕНИЕ РАЗГОВОРА

Внимание:

Перед началом работы с Blue Eagle II убедитесь, что:

- Устройство зарегистрировано на телефоне, и между ними установлена соединение.
- На телефоне активирована функция Bluetooth® (см. инструкцию к телефону).

После того, как устройство Blue Eagle II было зарегистрировано на Вашем мобильном телефоне и между ними установлено соединение, Вы можете совершать и принимать звонки. Blue Eagle II позволяет совершать звонки с помощью голосового набора, если Ваш мобильный телефон поддерживает эту функцию.

СОВЕРШЕНИЕ ЗВОНКОВ

С использованием Вашего мобильного телефона:

Введите номер с клавиатуры и соединитесь с сетью, как Вы обычно это делаете.

Использование голосового набора:

В режиме ожидания, нажмите кнопку **МФК**. → Вы услышите тон активации голосового набора, и Ваш мобильный телефон попросит Вас произнести голосовую метку. → Произнесите имя абонента, которому Вы хотите позвонить. → Blue Eagle II повторит голосовую метку, и необходимый номер будет набран.

Внимание:

- Некоторые модели телефонов не издают звуковой сигнал, предшествующий произнесению голосовой метки.
- Более подробную информацию об использовании голосового набора Вы можете найти в руководстве пользователя к мобильному телефону.

ОТВЕТ НА ВЫЗОВ

При получении вызова Blue Eagle II подает звуковые сигналы, а на дисплее отображается номер телефона абонента.

Нажмите кнопку **МФК** для ответа на вызов ИЛИ кнопку ответа на Вашем мобильном телефоне.

Внимание:

Если Вы приняли вызов, нажав на кнопку **МФК**, дисплей будет показывать время продолжительности разговора.



АВТООТВЕТ

Если на Вашем телефоне активирована функция автоматического приема вызова, то вызов будет автоматически принят после нескольких звонков.

ЗАВЕРШЕНИЕ РАЗГОВОРА

Нажмите **МФК** один раз ИЛИ кнопку завершения разговора на Вашем телефоне.

ПОВТОР НОМЕРА

В режиме ожидания нажмите и удерживайте кнопку **МФК** 3 секунды. → Последний набранный номер будет набран повторно автоматически.

ИЛИ

Наберите необходимый номер повторно на Вашем телефоне.

ВТОРОЙ ВЫЗОВ

Если во время разговора Вам звонит другой абонент, Вы услышите звуковой сигнал, и в этом случае Вы можете:

1. Нажать кнопку **МФК** один раз, чтобы завершить текущий разговор и принять новый вызов.
2. Нажать кнопку **МФК** два раза, чтобы принять новый входящий вызов, также удерживая на линии первого абонента. Для переключения между этими двумя абонентами используйте кнопку **МФК**.

Внимание:

Некоторые модели мобильных телефонов не поддерживают эту функцию по протоколу Bluetooth®.

РЕГУЛИРОВКА ГРОМКОСТИ

РЕГУЛИРОВКА ГРОМКОСТИ ДИНАМИКА

Сразу после регистрации устройства громкой связи на телефоне, автоматически устанавливается средний уровень громкости. Вам следует нажать кнопки Увеличение Громкости или Уменьшение Громкости или использовать кнопки регулировки громкости мобильного телефона для установки громкости устройства Blue Eagle II в процессе разговора.

Регулировка громкости динамика имеет 16 ступеней. При изменении уровня громкости на дисплее отображается символ . Чем выше уровень громкости, тем больше столбиков в отображаемом символе.



Нажимайте кнопку Увеличения Громкости или Уменьшения Громкости на блоке громкой связи для увеличения / уменьшения громкости звука динамика.

ИЛИ

Нажимайте кнопки Увеличения Громкости или Уменьшения Громкости на Вашем мобильном телефоне для увеличения / уменьшения громкости звука динамика (зависит от модели Вашего телефона).

УСТАНОВКА ГРОМКОСТИ ЗВОНКА

Во время вызова, вызывной сигнал транслируется через динамик Blue Eagle II. В это время, для регулировки громкости вызывного сигнала Вы можете нажимать кнопки Увеличение Громкости или Уменьшение Громкости или использовать кнопки регулировки громкости звонка мобильного телефона (в зависимости от Вашей модели).

Регулировка громкости звонка имеет 5 ступеней. При изменении уровня громкости на дисплее отображается символ . Чем выше уровень громкости, тем больше столбиков в отображаемом символе.

Нажимайте кнопку Увеличения Громкости или Уменьшения Громкости на блоке громкой связи для увеличения / уменьшения громкости звонка.

ИЛИ

Нажимайте кнопки Увеличения Громкости или Уменьшения Громкости на Вашем мобильном телефоне для увеличения / уменьшения громкости звонка (зависит от модели Вашего телефона).

ОПРЕДЕЛЕНИЕ НОМЕРА

Во время вызова на ЖК дисплее отображается номер звонящего, если Ваш оператор поддерживает услугу определения номера. Blue Eagle II сохраняет в памяти 9 номеров последних входящих звонков, и Вы можете просмотреть их. Если память переполнена, то самый старый номер будет удален.

ПРОСМОТР СПИСКА ВХОДЯЩИХ ВЫЗОВОВ

В режиме ожидания нажимайте кнопки Увеличение Громкости или Уменьшение Громкости на блоке громкой связи Blue Eagle II для просмотра списка входящих вызовов.

ЗВОНОК ПО НОМЕРАМ ИЗ СПИСКА 9 ВХОДЯЩИХ ВЫЗОВОВ

В режиме ожидания кнопками Увеличение Громкости или Уменьшение Громкости на блоке громкой связи Blue Eagle II выберите номер, по которому Вы хотите позвонить. → Нажмите **МФК** один раз для совершения звонка по этому номеру.



ПЕРЕВОД ВЫЗОВА

Во время разговора Вы можете перевести звонок с Blue Eagle II на Ваш мобильный телефон и обратно.

ПЕРЕВОД ВЫЗОВА С УСТРОЙСТВА ГРОМКОЙ СВЯЗИ НА МОБИЛЬНЫЙ ТЕЛЕФОН

После ответа на вызов кнопкой **МФК** нажмите и удержите одновременно кнопки Увеличение Громкости и Уменьшение Громкости (пока не услышите подтверждающий звуковой сигнал). → Разговор будет переведен на Ваш телефон, и Blue Eagle II вернется в режим ожидания.

ПЕРЕВОД ВЫЗОВА С МОБИЛЬНОГО ТЕЛЕФОНА НА УСТРОЙСТВО ГРОМКОЙ СВЯЗИ

При получении вызова нажмите кнопку према вызова на Вашем мобильном телефоне. → Когда звонок принят мобильным телефоном, нажмите **МФК** один раз. → Разговор будет переведен на Blue Eagle II.

Замечание:

Некоторые модели телефонов не поддерживают эту функцию. В этом случае Вы можете перевести звонок на устройство громкой связи через меню телефона (см. инструкцию Вашего мобильного телефона).

РАЗРЫВ СВЯЗИ МЕЖДУ УСТРОЙСТВОМ ГРОМКОЙ СВЯЗИ И МОБИЛЬНЫМ ТЕЛЕФОНОМ

Вы можете разорвать связь между Blue Eagle II и мобильным телефоном, например в том случае, если Вы хотите использовать другое Bluetooth® устройство для работы с телефоном или использовать устройство Blue Eagle II с другим телефоном. Вы можете сделать это любым из перечисленных способов:

1. Выключить устройство громкой связи;
2. Разорвать связь между устройствами через меню телефона;
3. Удалить телефон более чем на 10 метров от устройства громкой связи.



ИНДИКАЦИЯ СТАТУСА

Статус	Индикация
Режим регистрации	Красный и синий индикаторы мигают попеременно.
Режим ожидания	Синий индикатор мигает каждые 3 секунды.
Режим разговора	Синий индикатор светится постоянно.

ВОЗМОЖНЫЕ НЕИСПРАВНОСТИ

Проблема	Причина	Решение
На ЖК дисплее нечего не отображается.	<ul style="list-style-type: none">• Кабель дисплея не подключен.• Поврежден кабель дисплея.	<ul style="list-style-type: none">• Проверьте надежность подключения ЖК дисплея к блоку громкой связи.• Проверьте надежность подключения блока громкой связи к прикуривателю.• Проверьте надежность подключения разъема на кабеле дисплея.• Обратитесь в сервисный центр.
Устройство не работает.		<ul style="list-style-type: none">• Проверьте надежность подключения блока громкой связи к прикуривателю.• Убедитесь, в том, что устройство включено.• Убедитесь в том, что регистрация была проведена успешно.
Светодиодные индикаторы не загораются.		<ul style="list-style-type: none">• Проверьте надежность подключения блока громкой связи к прикуривателю.• Убедитесь, в том, что устройство включено.





Устройство Blue Eagle II не работает. Синий индикатор не загорается.	<ul style="list-style-type: none">• Прикуриватель поврежден или не исправен.• Нет контакта между адаптером и разъемом прикуривателя.• Перегорел предохранитель адаптера прикуривателя.	<ul style="list-style-type: none">• Проверьте исправность прикуривателя.• Очистите контакты разъема прикуривателя и адаптера.• Замените предохранитель. Открутите винт на адаптере и выньте предохранитель. Вставьте новый предохранитель на 750мА. Соберите адаптер.• Если проделанные манипуляции не помогли, обратитесь в сервисный центр.
Абонент не слышит Вас.	<ul style="list-style-type: none">• Кабель дисплея не подключен.• Поврежден кабель дисплея.	<ul style="list-style-type: none">• Проверьте надежность подключения разъема на кабеле дисплея.• Обратитесь в сервисный центр.



BLUETOOTH®



Логотип и товарный знак *Bluetooth*® являются собственностью Bluetooth SIG, Inc. Легальность использования данных знаков компанией TE-Group NV подтверждается лицензионным соглашением. Другие торговые марки являются собственностью их владельцев.

МЕРЫ ПРЕДОСТОРОЖНОСТИ

Устройство громкой связи разработано и изготовлено с использованием последних достижений техники и требует осторожного обращения. Следуйте приведенным ниже рекомендациям – это позволит выполнить все условия предоставления гарантии и обеспечит длительную и безотказную работу изделия.

- Оберегайте устройство и аксессуары от влаги. Влага и все виды жидкостей содержат минеральные частицы, вызывающие коррозию электронных схем.
- Не храните устройство при повышенной температуре. Это может привести к сокращению срока службы электронных устройств и вызвать деформацию или оплавление пластиковых деталей.
- Не храните устройство при низких температурах. При повышении температуры до нормальной возможна конденсация влаги внутри корпуса, что может вызвать повреждение электронных плат.

RU – 10





- Не пытайтесь вскрыть корпус устройства. Неквалифицированное обращение может привести к повреждению изделия.
 - Не используйте для чистки устройства агрессивные химикаты, растворители и сильные моющие средства.
- При нарушении нормальной работы любого из блоков устройства обратитесь ближайший специализированный сервисный центр.

mr Handsfree желает вам счастливого пути!

СВЕДЕНИЯ О СЕРТИФИКАЦИИ



Произведено:

ТИ-Груп:
Капелсестраат 61,
2950 Капеллен,
БЕЛЬГИЯ

RU – 11





ГАРАНТИЙНЫЙ СЕРТИФИКАТ

УВАЖАЕМЫЙ ПОКУПАТЕЛЬ!

Благодарим Вас за покупку изделия торговой марки, принадлежащей компании TE - Group.

Перед эксплуатацией внимательно ознакомьтесь с инструкцией по применению. Помните, что Ваши неправильные действия при использовании изделия могут привести к потере гарантии.

Компания TE - Group предоставляет полномочия по осуществлению гарантийного и сервисного обслуживания авторизованным сервисным центрам. Адреса авторизованных сервисных центров Вы можете узнать:

- В приложении к настоящему гарантийному сертификату;
- По месту приобретения изделия;
- На сайте поддержки в сети интернет: www.mrhandsfree.com
- По телефону: **7 (812) 346 60 66**

Головной офис TE - Group:

Kapelsestraat 61, 2950 Kapellen, Belgium
факс: 32 (3) 660 22 45

Представительство TE - Group в Восточной Европе:

Россия, 197046, Санкт-Петербург, Александровский парк, д 5
факс: **7 (812) 346 60 91**
e-mail: info@te-group.ru

ЗАПОЛНЯЕТСЯ ПРОДАВЦОМ

ГАРАНТИЙНЫЙ СРОК ДЛЯ ИЗДЕЛИЯ ТОРГОВОЙ МАРКИ **mr Handsfree** СОСТАВЛЯЕТ 12 МЕС.

МОДЕЛЬ	mr Handsfree Blue Eagle II
СЕРИЙНЫЙ НОМЕР	
ДАТА ПРОДАЖИ	
ПРОДАВЕЦ	
ТЕЛЕФОН ПРОДАВЦА	
АДРЕС ПРОДАВЦА	

Штамп магазина





ЗАПОЛНЯЕТСЯ ПОКУПАТЕЛЕМ

Изделие проверялось во всех режимах в присутствии покупателя.

Покупатель

Ф.И.О.

С условиями гарантии ознакомлен

УСЛОВИЯ ГАРАНТИИ

Гарантийный срок для изделия торговой марки **mr Handsfree** составляет 12 мес. со дня продажи покупателю. Гарантия действительна только при предъявлении правильно заполненного гарантийного сертификата. Данный сертификат дает право на устранение дефектов изделия в течение гарантийного срока, покрывая стоимость запасных частей и работ по ремонту изделия. На гарантийное обслуживание изделие принимается в полной комплектации с заполненным гарантийным сертификатом. Гарантийные требования должны быть предъявлены сразу после обнаружения неисправности или дефекта. Предоставляемая гарантия не обеспечивает возмещение прямых или косвенных убытков, потерь или ущерба. На комплектующие части изделия (антенны, аккумуляторы, зарядные устройства, шнуры) гарантийный срок составляет 6 месяцев.

НАСТОЯЩАЯ ГАРАНТИЯ НЕ РАСПРОСТРАНЯЕТСЯ НА:

- расходные материалы;
- повреждения, которые лишь в незначительной степени могут повлиять на стоимость и потребительские свойства изделия;
- повреждения, вызванные отклонением питающего напряжения;
- отказы в работе, вызванные небрежным отношением к изделию;
- механические повреждения изделия;
- попадание влаги внутрь корпуса;
- загрязнения, вызванные бытовыми насекомыми;
- и другие;
- повреждения, вызванные несчастным случаем или стихийным бедствием;
- случаи, когда изделие эксплуатировалось с нарушением правил, изложенных в инструкции по эксплуатации;
- случаи, когда нарушения в работе возникают из-за электромагнитной несовместимости с несертифицированным Министерством Связи или морально устаревшим оборудованием;
- случаи, когда отказы в работе изделия вызваны неправильным вводом PIN-кодов, кодов блокировки и другими действиями, не описанными в инструкции по эксплуатации.





ГАРАНТИЯ НЕДЕЙСТВИТЕЛЬНА В СЛЕДУЮЩИХ СЛУЧАЯХ

- при обнаружении дефектов, которые были вызваны неправильным использованием или манипуляциями посторонних лиц;
 - гарантийные требования предъявлены не в соответствии с настоящими гарантийными условиями;
 - изделие имеет следы вскрытия, в изделие установлены компоненты и дополнительные устройства, не соответствующие требованиям производителя, обслуживание или ремонт изделия выполнены в ремонтной мастерской, не имеющей соответствующих полномочий;
 - заводской номер изделия удален или изменен.
- Максимальный срок выполнения гарантийного ремонта установлен в соответствии с законом, регулирующим права потребителей.

АВТОРИЗОВАННЫЕ СЕРВИСНЫЕ ЦЕНТРЫ

Сеть сервисных центров **Smile-Mobile** с 1995 года осуществляет профессиональный ремонт домашних и мобильных телефонов, предоставляя потребителю весь спектр работ гарантийного и послегарантийного обслуживания, включая высшую категорию сложности. Smile-Mobile является ведущей компанией по обслуживанию телефонов торговой марки **mr Handsfree** на территории России, а также имеет прямую авторизацию от крупнейших мировых производителей мобильных телефонов.

Обратиться в сервисные центры Smile-Mobile Вы можете по адресам:

ГОРОД	НАЗВАНИЕ	АДРЕС	ТЕЛЕФОН
МОСКВА	SMILE MOBILE	1-Й СМОЛЕНСКИЙ ПЕР., Д.22/10	(495) 258-56-87
МОСКВА	SMILE MOBILE	ВНУТРЕННИЙ ПРОЕЗД, Д. 8, СТРОЕНИЕ 14, ОФИС 50	(495) 225-96-92
САНКТ-ПЕТЕРБУРГ	SMILE MOBILE	АЛЕКСАНДРОВСКИЙ ПАРК, Д. 5, ОФИС 102	(812) 346-60-66
САНКТ-ПЕТЕРБУРГ	SMILE MOBILE	СЕННАЯ ПЛ., Д. 1, ПАВИЛЬОН 23Г	(812) 310-57-08
САНКТ-ПЕТЕРБУРГ	SMILE MOBILE	ПР. ПРОСВЕЩЕНИЯ, Д. 19, ТК "НОРД"	(812) 333-31-21

Дополнительная информация на сайте www.smile-mobile.com





Waste electrical products must not be disposed of with household waste. This equipment should be taken to your local recycling centre for safe treatment.

Blue Eagle II/08-07/V02

