

FR
IT
DE
NL
EN

Mode d'emploi
Istruzioni per l'uso
Bedienungsanleitung
Gebruiksaanwijzing
User instructions

CBL 160

CANDY

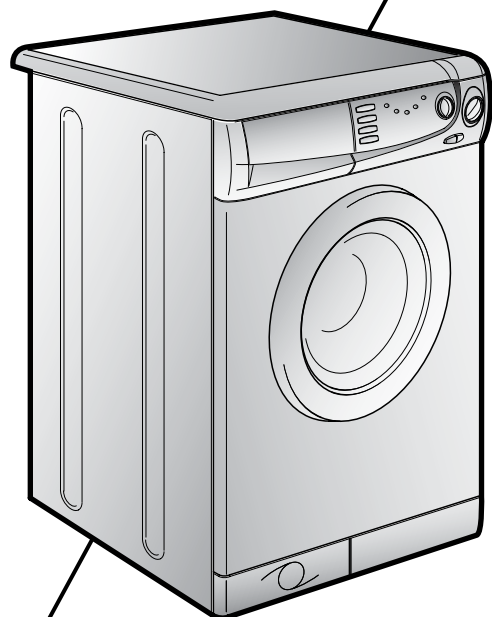

TOUS NOS COMPLIMENTS

En achetant cet appareil ménager Candy, vous avez démontré que vous n'acceptez aucun compromis: vous voulez toujours ce qu'il y a de mieux.

Candy a le plaisir de vous proposer cette nouvelle machine à laver qui est le résultat d'années de recherches et d'études des besoins du consommateur. Vous avez fait le choix de la qualité, de la fiabilité et de l'efficacité.

Candy vous propose une large gamme d'appareils électroménagers: machines à laver la vaisselle, machines à laver et sécher le linge, cuisinières, fours à micro-ondes, fours et tables de cuisson, hottes, réfrigérateurs et congélateurs.

Demandez à votre Revendeur le catalogue complet des produits Candy.

Nous vous prions de lire attentivement les conseils contenus dans ce livret. Il contient d'importantes indications concernant les procédures d'installation, d'emploi, d'entretien et quelques suggestions utiles en vue d'améliorer l'utilisation de la machine à laver.

Conservez avec soin ce livret: vous pourrez le consulter bien souvent.

Quand vous communiquez avec Candy, ou avec ses centres d'assistance, veuillez citer le Modèle, le n° et le numéro G (éventuellement).

COMPLIMENTI

Con l'acquisto di questo elettrodomestico Candy; Lei ha dimostrato di non accettare compromessi; Lei vuole il meglio.

Candy è lieta di proporLe questa nuova lavatrice frutto di anni di ricerche e di esperienze maturate sul mercato, a contatto diretto con i Consumatori. Lei ha scelto la qualità, la durata e le elevate prestazioni che questa lavatrice Le offre.

Candy Le propone inoltre una vasta gamma di elettrodomestici: lavatrici, lavastoviglie, lavasciuga, cucine, forni a microonde, forni e piani di cottura, frigoriferi e congelatori.

Chieda al Suo Rivenditore il catalogo completo dei prodotti Candy

La preghiamo di leggere attentamente le avvertenze contenute nel presente libretto in quanto forniscono importanti indicazioni riguardanti la sicurezza di installazione, d'uso, di manutenzione e alcuni utili consigli per il migliore utilizzo della lavatrice.

Conservi con cura questo libretto per ogni ulteriore consultazione.

Quando comunica con la Candy o con i suoi centri di assistenza citi sempre il Modello, il n° e il numero G (se c'è). Praticamente tutto ciò che è citato nel riquadro.

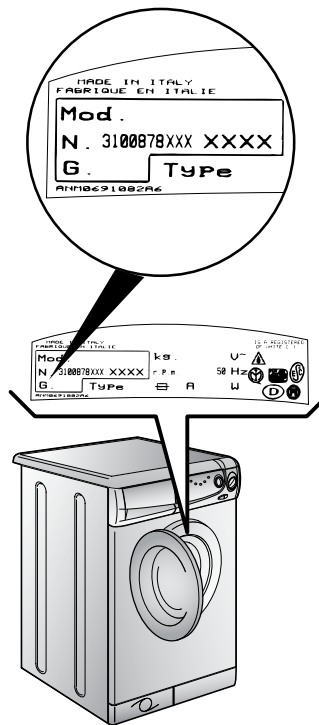
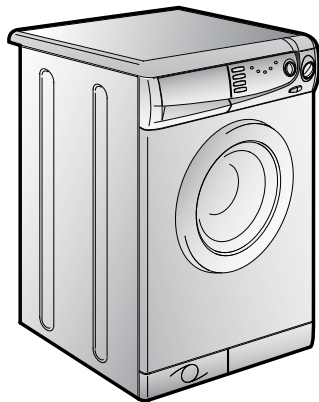

HERZLICHEN GLÜCKWUNSCH!

Mit dem Kauf dieses Candy Elektrogerätes haben Sie bewiesen, daß Sie stets nur das Beste wählen - ohne Kompromisse.

Candy freut sich, Ihnen diese neue Waschmaschine anbieten zu können. Sie ist das Ergebnis jahrelanger Forschung und einer Markterfahrung, die im ständigen direkten Kontakt mit dem Verbraucher gereift ist. Sie haben mit diesem Gerät Qualität, lange Lebensdauer und einen hohen Leistungsstandard gewählt.

Candy bietet Ihnen darüber hinaus eine breite Palette weiterer elektrischer Haushaltsgeräte: Waschmaschinen, Geschirrspüler, Wäschetrockner, Elektroherde, Mikrowellenherde, Backöfen und Kochfelder, Kühl- und Gefrierschränke.

Fragen Sie Ihren Fachhändler nach dem kompletten Candy Katalog.

Lesen Sie bitte aufmerksam die Anweisungen, die Sie in diesem Heft finden. Sie finden dort wichtige Hinweise zur sicheren Installation, zur Bedienung, zur Pflege und zur optimalen Verwendung der Waschmaschine.

Bewahren Sie das Heft für eine spätere Nutzung gut auf.

Geben Sie bitte in allen Mitteilungen an Candy oder an Ihre zuständige Kundendienststelle stets das Modell, die Nummer und die G-Nummer (falls vorhanden), - also praktisch alle Angaben des Typenschildes -, an.

ONZE COMPLIMENTEN

Met de aankoop van dit Candy huishoudelijk apparaat hebt u laten zien dat u geen genoegen neemt met tussenoplossingen en dat u alleen het allerbeste wilt.

Het is voor Candy een genoegen u een nieuwe wasautomaat aan te bieden die het resultaat is van jarenlang onderzoek en ervaring opgedaan door een direct contact met de gebruiker. U hebt gekozen voor de kwaliteit, de duurzaamheid en de uitstekende prestatie die deze wasmachine levert.

Candy kan u ook een uitgebreid scala van andere huishoudelijke apparaten bieden: wasautomaten, vaatwasmachines, wasdrogers, fornuizen, magnetronovens, traditionele ovens en kookdelen, koelkasten en vriezers.

Een uitgebreide catalogus van Candy apparaten kunt u bij uw winkelier krijgen.

Wij verzoeken u dit boekje aandachtig door te lezen, want het geeft u belangrijke richtlijnen omtrent het veilig installeren, het gebruik en het onderhoud en bruikbare tips om met uw wasautomaat de beste resultaten te verkrijgen.

Bewaar dit boekje op een goede plaats zodat u het kunt raadplegen.

Vermeld altijd het type, nummer en G-nummer (indien van toepassing) van het apparaat (staat op het paneel) als u contact opneemt met Candy of de Klantenservice.

OUR COMPLIMENTS

With the purchase of this Candy household appliance, you have shown that you will not accept compromises: you want only the best.

Candy is happy to present their new washing machine, the result of years of research and market experience through direct contact with Consumers. You have chosen the quality, durability and high performance that this washing machine offers.

Candy is also able to offer a vast range of other household appliances: washing machines, dishwashers, washer-dryers, cookers, microwave ovens. Traditional ovens and hobs, refrigerators and freezers.

Ask your local retailer for the complete catalogue of Candy products.

Please read this booklet carefully as it provides important guide lines for safe installation, use and maintenance and some useful advice for best results when using your washing machine.

Keep this booklet in a safe place for further consultation.

When contacting Candy or a Customer Services Centre always refer to the Model, No., and G number (if applicable of the appliance see panel).

(FR)	(IT)		(DE)	(NL)	(EN)
<u>INDEX</u>	<u>INDICE</u>	CHAPITRE CAPITOLO KAPITEL HOOFDSTUK CHAPTER	<u>INHALT</u>	<u>INHOUDSOPGAVE</u>	<u>INDEX</u>
Avant-propos	<i>Prefazione</i>		<i>Einleitung</i>	<i>Inleiding</i>	Introduction
Notes générales à la livraison	<i>Note generali alla consegna</i>	1	<i>Allgemeine Hinweise zur Lieferung</i>	<i>Algemene aanwijzingen bij levering</i>	General points on delivery
Garantie	<i>Garanzia</i>	2	<i>Garantie</i>	<i>Garantie</i>	Guarantee
Mesures de sécurité	<i>Prescrizioni di sicurezza</i>	3	<i>Sicherheitsvorschriften</i>	<i>Veiligheidsmaatregelen</i>	Safety Measures
Données techniques	<i>Dati tecnici</i>	4	<i>Technische Daten</i>	<i>Technische gegevens</i>	Technical Data
Mise en place, installation	<i>Messa in opera, installazione</i>	5	<i>Inbetriebnahme, Installation</i>	<i>In elkaar zetten en installeren</i>	Setting up and Installation
Description des commandes	<i>Descrizione comandi</i>	6	<i>Bedienungsanleitung</i>	<i>Bedieningspaneel</i>	Control Description
Tiroir à lessive	<i>Cassetto detersivo</i>	7	<i>Waschmittelbehälter</i>	<i>Wasmiddelbakje</i>	Detergent drawer
Sélection	<i>Selezione</i>	8	<i>Programm/Temperaturwahl</i>	<i>Kiezen van het programma</i>	Selection
Le produit	<i>Il prodotto</i>	9	<i>Das Produkt</i>	<i>De weefsels</i>	The Product
Tableau des programmes	<i>Tabella programmi</i>	10	<i>Programmtabelle</i>	<i>Overzicht van programma's</i>	Table of Programmes
Conseils utiles pour l'utilisateur/Lavage	<i>Consigli utili per gli utenti/Lavaggio</i>	11	<i>Einige nützliche Hinweise/Waschen</i>	<i>Tips voor gebruik/Het wassen</i>	Customer Awareness/Washing
Nettoyage et entretien	<i>Pulizia e manutenzione ordinaria</i>	12	<i>Reinigung und allgemeine Wartung</i>	<i>Schoonmaken en normaal onderhoud</i>	Cleaning and routine maintenance
Recherche des pannes	<i>Ricerca guasti</i>	13	<i>Fehlersuche</i>	<i>Storingzoeker</i>	Faults Search

CHAPITRE 1**NOTES GENERALES
A LA LIVRAISON**

A la livraison veuillez, contrôler que le matériel suivant accompagne la machine:

- A) LIVRET D'INSTRUCTIONS
- B) ADRESSES DE SERVICE APRES VENTE
- C) CERTIFICAT DE GARANTIE
- D) BOUCHON
- E) COUDES POUR LE TUBE DE VIDANGE
- F) BAC POUR LES PRODUITS LIQUIDES
- G) DOSEUR PROGRAMME 32'

LES CONSERVER

et contrôler que ce matériel soit en bon état; si tel n'est pas le cas appelez le centre Candy le plus proche.

CAPITOLO 1**NOTE GENERALI
ALLA CONSEGNA**

Alla consegna controlli che con la macchina ci siano:

- A) MANUALE D'ISTRUZIONE
- B) INDIRIZZI DI ASSISTENZA
- C) CERTIFICATI DI GARANZIA
- D) TAPPO
- E) CURVA PER TUBO SCARICO
- F) BACINELLA DETERGIVO LIQUIDO
- G) MISURATORE DETERGIVO PROGRAMMA 32'

CONSERVATELI

e controlli che non abbia subito danni durante il trasporto, in caso contrario chiami il centro Candy più vicino.

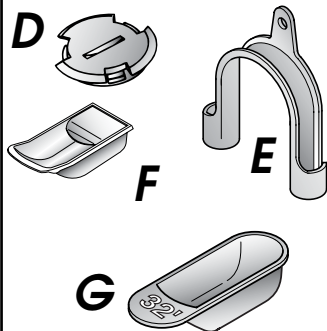
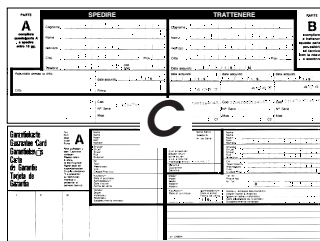
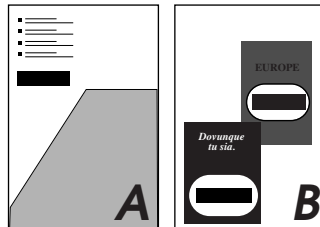
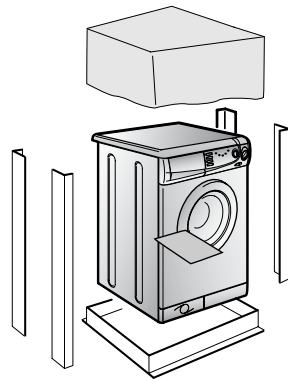
**KAPITEL 1****ALLGEMEINE
HINWEISE ZUR
LIEFERUNG**

Kontrollieren Sie bei Anlieferung des Gerätes, ob das folgende Zubehör mitgeliefert wurde:

- A) BEDIENUNGSANLEITUNG
- B) VERZEICHNIS DER KUNDENDIENSTSTELLEN
- C) GARANTIESCHEIN
- D) STÖPSEL
- E) ROHRBOGEN FÜR ABLAUFSCHLAUCH
- F) EINSATZ FÜR FLÜSSIGWASCHMITTEL
- G) WASCHMITTEL-DOSIERER PROGRAMM 32'

BITTE GUT AUFBEWAHREN

Gerät bei Lieferung auf eventuelle Transportschäden untersuchen und gegebenenfalls beim Händler reklamieren.

HOOFDSTUK 1**ALGEMENE
AANWIJZINGEN BIJ
DE LEVERING**

Controleer bij de levering of met de machine het volgende is bijgeleverd:

- A) HANDLEIDING
- B) ADRESSEN KLANTENSERVICE
- C) GARANTIEBEWIJZEN
- D) AFSLUITDOPJE
- E) AFVOERSLANGGELEIDER
- F) VLOEIBARE ZEEP BAKJE
- G) 32' MINUTEN PROGRAMMA INZETBAKJE

BEWAAR DEZE GOED

Controleer ook of de machine gedurende het transport niet beschadigd is. Mocht dat wel het geval zijn, neemt u dan contact op met de dichtstbijzijnde Candy winkel.

CHAPTER 1**GENERAL POINTS
ON DELIVERY**

On delivery, check that the following are included with the machine:

- A) INSTRUCTION MANUAL
- B) CUSTOMER SERVICE ADDRESSES
- C) GUARANTEE CERTIFICATES
- D) CAP
- E) BEND FOR OUTLET TUBE
- F) LIQUID DETERGENT COMPARTMENT
- G) 32 MINUTE PROGRAMME DOSING SCOOP

KEEP THEM IN A SAFE PLACE

Check that the machine has not incurred damage during transport. If this is the case, contact your nearest Candy Centre.

FR

CHAPITRE 2

GARANTIE

L'appareil est accompagné par un certificat de garantie.

GIAS SERVICE	
0848-780.780	CH
0903-99109	BE

IT

CAPITOLO 2

GARANZIA

L'apparecchio é corredato da un certificato di garanzia che Le permette di usufruire gratuitamente del Servizio di Assistenza Tecnica.

GIAS SERVICE	
199.123.123	IT
0848.780.780	CH
01805-625562	DE
0820.220.224	A

DE

KAPITEL 2

GARANTIE

Der beiliegende Garantieschein ermöglicht die kostenlose Inanspruchnahme des technischen Kundendienstes. Die Garantiezeit beträgt zwei Jahre ab Kaufdatum.

IM SERVICEFALL WENDEN SIE SICH BITTE AN UNSEREN AUTORISIERTEN WERKSUNDENDIENST. DIE SERVICE-NUMMER FÜR DEUTSCHLAND 01805-625562 VERBINDET SIE AUTOMATISCH MIT DEM ZUSTÄNDIGEN GIAS-WERKSUNDENDIENST IN IHRER NÄHE.

GIAS SERVICE	
0820.220.224	A
0848.780.780	CH

NL

HOOFDSTUK 2

GARANTIE

Bij het apparaat is een garantiecertificaat gevoegd dat u recht geeft op reparatie en technische ondersteuning.

GIAS SERVICE	
0900-9999109	NL
0903-99109	BE
01805-625562	DE
0820.220.224	A
0848.780.780	CH

EN

CHAPTER 2

GUARANTEE

The appliance is supplied with a guarantee certificate which allows free use of the Technical Assistance Service.

CHAPITRE 3

MESURES DE SECURITE

**ATTENTION:
EN CAS
D'INTERVENTION DE
NETTOYAGE ET
D'ENTRETIEN**

- Débrancher la prise de courant.
- Fermer le robinet d'alimentation d'eau.
- Toutes les machines Candy sont pourvues de mise à la terre. Vérifier que l'installation électrique soit alimentée par une prise de terre, en cas contraire demander l'intervention du personnel qualifié.

CE Cet appareil est conforme aux directives 89/336/EEC, 73/23/EEC et modifications successives.

- Ne pas toucher l'appareil pieds nus.
- Autant que possible éviter l'usage de rallonges dans les salles de bains ou les douches.

**ATTENTION:
PENDANT LE LAVAGE
L'EAU PEUT ATTEINDRE
90°C.**

- Avant d'ouvrir le hublot vérifier que le tambour soit sans eau.

CAPITOLO 3

PRESCRIZIONI DI SICUREZZA

**ATTENZIONE:
PER QUALSIASI
INTERVENTO DI PULIZIA
E MANUTENZIONE
DELLA LAVATRICE**

- Togliere la spina.
- Chiudere il rubinetto dell'acqua.
- La Candy corredo tutte le sue macchine di messa a terra. Si assicuri che l'impianto elettrico sia provvisto di messa a terra in caso contrario richiedi l'intervento di personale qualificato.

CE Apparecchio conforme alle Direttive Europee 89/336/CEE, 73/23/CEE e successive modifiche.

- Non tocchi l'apparecchio con mani, piedi bagnati o umidi.
- Non usi l'apparecchio a piedi nudi.
- Non usi, se non con particolare cautela, prolunghe in locali adibiti a bagno o doccia.

**ATTENZIONE:
DURANTE IL LAVAGGIO
L'ACQUA PUO' ANDARE
A 90°C.**

- Prima di aprire l'oblò si assicuri che non vi sia acqua nel cestello.

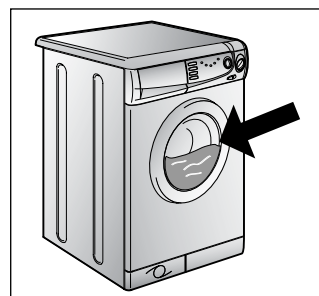
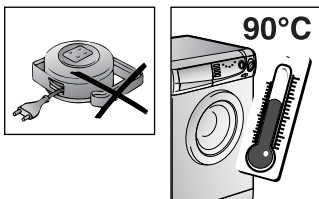
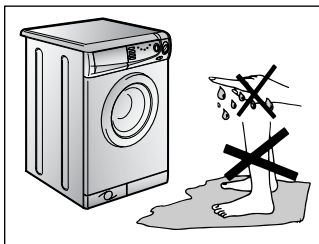
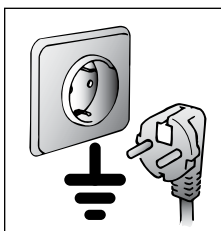
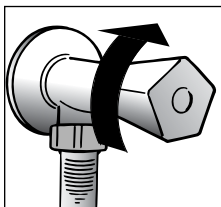
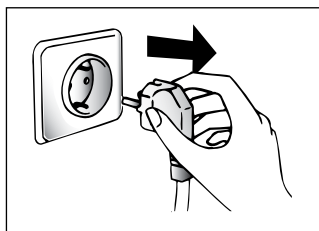

KAPITEL 3

SICHERHEITS-
VORSCHRIFTEN**ZUR BEACHTUNG:
BEI REINIGUNG UND
WARTUNG DES
GERÄTES**

- Netzstecker ziehen.
- Wasserzufuhr sperren.
- Alle Candy Geräte sind geerdet. Versichern Sie sich, daß Ihr Stromnetz geerdet ist. Sollte dies nicht der Fall sein, rufen Sie einen Fachmann.

CE Das Gerät entspricht den europäischen Richtlinien 89/336/ECC, 73/23/ECC und deren nachträglichen Änderungen.

- Benutzen Sie nach Möglichkeit keine Verlängerungskabel in Feuchträumen.

**ACHTUNG:
JE NACH
WASCHPROGRAMM
KANN SICH DAS
WASSER BIS AUF 90° C
AUFHEIZEN.**

- Vor dem Öffnen des Büllauges sicherstellen, daß kein Wasser mehr in der Trommel steht.

HOOFDSTUK 3

VEILIGHEIDSMAT-
REGELEN**BELANGRIJK:
VOOR HET
SCHOONMAKEN EN
ONDERHOUD**

- Haal de stekker uit het stopcontact.
- Draai de watertoevoer kraan dicht.
- Alle Candy apparaten zijn geaard. Controleer of het hoofdnet wel geaard is. Als dat niet het geval is dient u contact op te nemen met een erkend elektricien.

CE Dit apparaat voldoet aan de EEC richtlijnen 89/336, 73/23 en eventuele wijzigingen.

- Raak het apparaat niet aan met natte of vochtige handen of voeten.
- Gebruik het apparaat niet blootsvoets.
- Als er verlengsnoeren in de badkamer of doucheruimte worden gebruikt moet u extra voorzichtig zijn. Vermijd dat, als dat mogelijk is.

**WAARSCHUWIG:
TIJDENS HET
WASPROGRAMMA
KAN DE TEMPERA-
TUUR VAN HET WATER
OPLOPEN TOT 90° C.**

- Controleer voordat u de deur van de wasautomaat openmaakt of er geen water in de trommel zit.

CHAPTER 3

SAFETY MEASURES

**IMPORTANT:
FOR ALL CLEANING
AND MAINTENANCE
WORK**

- Remove the plug
- Turn off the water inlet tap.
- All Candy appliances are earthed. Ensure that the main electricity circuit is earthed. Contact a qualified electrician if this is not the case.

CE This appliance complies with Directives 89/336/EEC, 73/23/EEC and following changes.

- Do not touch the appliance with wet or damp hands or feet.
- Do not use the appliance when bare-footed.
- Extreme care should be taken if extension leads are used in bathrooms or shower rooms. Avoid this where possible.

**WARNING: DURING THE
WASHING CYCLE, THE
WATER CAN REACH A
TEMPERATURE OF 90°C.**

- Before opening the washing machine door, ensure that there is no water in the drum.

FR

● Ne pas utiliser d'adaptateurs ou de prises multiples.

● Cet appareil ne doit pas être utilisé sans surveillance.

● Pour débrancher la prise, ne pas tirer sur le câble.

● Ne pas laisser la machine exposée aux agents atmosphériques (pluie, soleil, etc...).

● En cas de déménagement ne jamais soulever la machine par les boutons ou par le tiroir des produits lessiviels.

● Pendant le transport ne pas appuyer le hublot sur le chariot.

Important!

Les ouvertures à la base de l'appareil ne doivent en aucun cas être obstruées par des tapis, moquette ou autres objets.

● 2 personnes pour soulever la machine (voir dessin).

● En cas de panne et/ou de mauvais fonctionnement éteindre la machine, fermer le robinet d'alimentation d'eau et ne pas toucher à la machine. Pour toute réparation adressez-vous exclusivement à un centre d'assistance technique Candy en demandant des pièces de rechange certifiées constructeur. Le fait de ne pas respecter les indications susmentionnées peut compromettre la sécurité de l'appareil.

● Si le remplacement du câble d'alimentation s'avère nécessaire, il devra être remplacé par un câble spécial fourni par le service après-vente.

IT

● Non usi adattatori o spine multiple

● Non permetta che l'apparecchio sia usato dai bambini o da incapaci, senza sorveglianza.

● Non tiri il cavo di alimentazione, o l'apparecchio stesso, per staccare la spina dalla presa di corrente.

● Non lasci esposto l'apparecchio ad agenti atmosferici (pioggia, sole, ecc...).

● In caso di trasloco non la sollevi mai dalle manopole o dal cassetto del detersivo.

● Durante il trasporto non appoggi mai l'oblò al carrello.

Importante!

Nel caso si installi l'apparecchio su un pavimento ricoperto da tappeti o con moquette, si deve fare attenzione che le aperture di ventilazione alla base dell'apparecchio non vengano ostruite.

● Sollevarla in due persone come illustrato in figura.

● In caso di guasto e/o di cattivo funzionamento dell'apparecchio, lo spenga, chiuda il rubinetto dell'acqua e non manometta l'elettrodomestico. Per l'eventuale riparazione si rivolga solamente a un centro di Assistenza Tecnica Candy e richiedi l'utilizzo di ricambi originali. Il mancato rispetto di quanto sopra può compromettere la sicurezza dell'apparecchio.

● Se il cavo di alimentazione risultasse danneggiato, dovrà essere sostituito da un cavo speciale disponibile presso il servizio di Assistenza Tecnica.

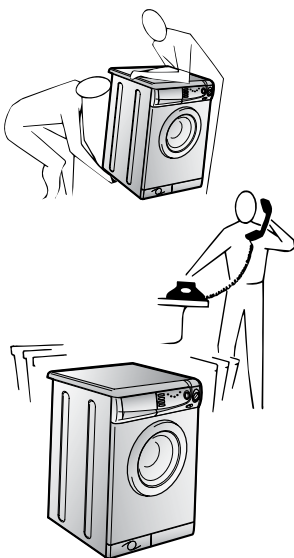
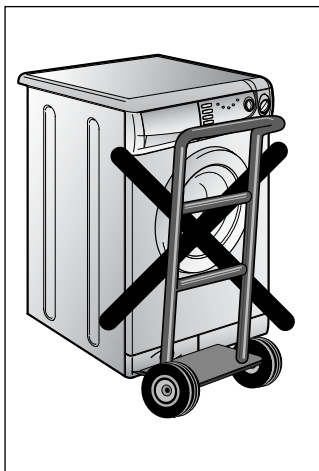
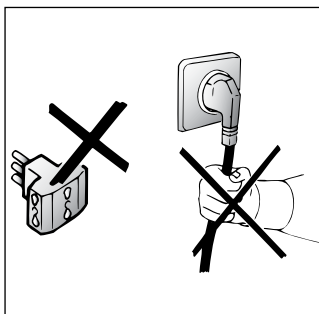
**DE**

● Gerät nicht an Adapter oder Mehrfachsteckdosen anschließen.

● Achten sie darauf, daß Kinder nicht unbeaufsichtigt am Gerät hantieren.

● Ziehen Sie den Stecker immer am Stecker selbst aus der Steckdose.

● Setzen Sie das Gerät keinen Witterungseinflüssen (Regen, Sonne usw.) aus.

● Das Gerät niemals an den Schaltknöpfen oder am Waschmittelbehälter anheben.

● Während des Transportes mit einer Sackkarre das Gerät nicht auf das Bullauge lehnen.

Wichtig!

Falls Sie das Gerät auf einen Teppich oder Teppichboden aufstellen, achten Sie darauf, daß die Luffeinlässe am Boden des Gerätes nicht verstopft werden.

● Stets, wie auf der Zeichnung dargestellt, zu zweit anheben.

● Bei eventuellen Defekten und Fehlfunktionen das Gerät abschalten, die Wasserzufuhr unterbrechen und die Waschmaschine nicht gewaltsam öffnen. Bei anfallenden Reparaturen wenden Sie sich bitte ausschließlich an die Kundendienststelle der Firma Candy und bestehen Sie auf die Verwendung von Originalersatzteilen. Die Nichtbeachtung der o.a. Vorschriften kann zur Beeinträchtigung der Gerätesicherheit führen.

● Wenn das Gerät einmal ausgedient hat, entsorgen Sie es bitte ordnungsgemäß über Ihren Fachhändler oder die kommunalen Entsorgungseinrichtungen.

● Sollte das Netzkabel beschädigt sein, muß dieses mit dem speziellen Netzkabel ersetzt werden, das vom Gias-Kundendienst zur Verfügung gestellt werden kann.

NL

● Gebruik geen verdeelstekkers of meervoudige contactdozen.

● Laat de apparaten niet zonder adequaat toezicht gebruiken door kinderen of door iemand die daar niet bekwaam genoeg voor is.

● Trek niet aan de elektriciteitsdraad of aan het apparaat zelf om de stekker uit het stopcontact te halen.

● Stel het apparaat niet bloot aan atmosferische invloeden (regen, zon, etc.)

● Als u het apparaat wilt verplaatsen til het dan nooit op aan de knoppen of aan de wasmiddellade.

● Laat tijdens het verplaatsen de vuldeur niet tegen de steekwagen steunen.

● Als u het apparaat op een ondergrond met een hoog polig tapijt zet, controleer dan of de opening aan de onderkant vrij blijft.

● Til het apparaat op zoals in de schets is aangegeven.

● Ingeval van storing en/of niet goed functioneren: zet de wasautomaat uit, draai de watertoevoerkraan dicht en kom verder niet aan het apparaat. U hoeft alleen maar contact op te nemen met een Gias Service Center voor eventuele reparaties en vraag om originele Candy onderdelen. Als deze regels niet worden opgevolgd zou de veiligheid van het apparaat in gevaar gebracht kunnen worden.

● Als de (hoofd) aanvoerslang beschadigd is, moet deze worden vervangen door een speciale kabel die verkrijgbaar is bij de after sales afdeling van Candy (Gias Service).

EN

● Do not use adaptors or multiple plugs.

● Do not allow the appliance to be used by children or the incompetent without due supervision.

● Do not pull the mains lead or the appliance itself to remove the plug from the socket.

● Do not leave the appliance exposed to atmospheric agents (rain, sun etc.)

● In the case of removal, never lift the appliance by the knobs or detergent drawer.

● During transportation do not lean the door against the trolley.

Important!

When the appliance location is on carpet floors, attention must be paid so as to ensure that there is no obstruction to the bottom vents.

● Lift the appliance in pairs as illustrated in the diagram.

● In the case of failure and/or incorrect operation, turn the washing machine off, close the water inlet tap and do not tamper with the appliance. Contact a Candy Technical Assistance Centre for any repairs and ask for original Candy spare parts. Avoidance of these norms may compromise the safety of the appliance.

● Should the supply cord (mains cable) be damaged, this is to be replaced by a specific cable available from the after sales service centre.

(FR)

CHAPITRE 4

(IT)

CAPITOLO 4

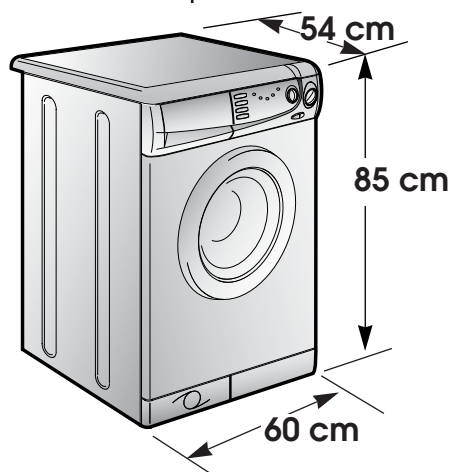

(DE)

KAPITEL 4

(NL)

HOOFDSTUK 4

(EN)

CHAPTER 4

DONNÉES TECHNIQUES	DATI TECNICI		
CAPACITE DE LINGE SEC SEC	CAPACITA' DI BIANCHERIA ASCIUTTA	kg	5
EAU NIVEAU NORMAL	ACQUA LIVELLO NORMALE	l	6÷15
PUISSANCE ABSORBEE	POTENZA ASSORBITA	W	2150
CONSOMMATION ENERGIE (PROG. 90°C)	CONSUMO DI ENERGIA (PROG. 90°C)	kWh	1,8
AMPERAGE	AMPERE DEL FUSIBILE DELLA RETE	A	10
ESSORAGE (Tours/min.)	GIRI DI CENTRIFUGA	giri/min.	1600
PRESSON DANS L'INSTALLATION HYDRAULIQUE	PRESSIONE NELL'IMPIANTO IDRAULICO	MPa	min. 0,05 max. 0,8
TENSION	TENSIONE	V	230

TECHNISCHE DATEN	TECHNISCHE GEGEVENS	TECHNICAL DATA
FASSUNGSVERMÖGEN TROCKENWÄSCHE	CAPACITEIT DROOG WASGOED	MAXIMUM WASH LOAD DRY
WASSERSTAND NORMAL.	NORMAAL WATER NIVEAU	NORMAL WATER LEVEL
GESAMTANSCHLUBWERT	AANSLUITWAARDE	POWER INPUT
ENERGIEVERBRAUCH (PROGR. 90°C)	ENERGIEVER BRUIK (PROGRAMMA 90°C)	ENERGY CONSUMPTION (PROG. 90°C)
ABSICHERUNG	STROOMSTERKTE VAN DE ZEKERING	POWER CURRENT FUSE AMP
SCHLEUDERDREHZAHL (U/Min.)	CENTRIFUGE (t/Min.)	SPIN r.p.m.
WASSERDRUCK	DRUK HYDRAULISCHE POMP	WATER PRESSURE
SPANNUNG	NETSPANNING	SUPPLY VOLTAGE

CHAPITRE 5

MISE EN PLACE
INSTALLATION

Placer la machine près du lieu d'utilisation sans la base d'emballage.

Couper les bandes serre-tubes

Dévisser la vis centrale (A); dévisser les 4 vis latérales (B) et enlever l'axe (C).

Incliner la machine en avant et enlever les sachets en plastique qui contiennent les 2 arrêts en polystyrène qui se trouvent sur les 2 côtés en tirant vers le bas.

Refermer le trou en utilisant le bouchon se trouvant dans le sachet "instructions".

ATTENTION:
NE PAS LAISSER À LA PORTÉE DES ENFANTS DES ÉLÉMENTS D'EMBALLAGE QUI PEUVENT CAUSER DES RISQUES.

CAPITOLO 5

MESSA IN OPERA
INSTALLAZIONE

Porti la macchina vicino al luogo di utilizzo senza il basamento dell'imballo.

Tagli le fascette fermatubo

Svitare la vite centrale (A); svitare le 4 viti laterali (B) e rimuovere la traversa (C).

Inclinare la macchina in avanti e sfilare i sacchetti in plastica che contengono i due blocchetti in polistirolo posti sui 2 lati tirando verso il basso.

Richiudere il foro utilizzando il tappo contenuto nella busta istruzioni.

ATTENZIONE:
NON LASCI ALLA PORTATA DI BAMBINI GLI ELEMENTI DELL'IMBALLAGGIO IN QUANTO POTENZIALI FONTI DI PERICOLO.

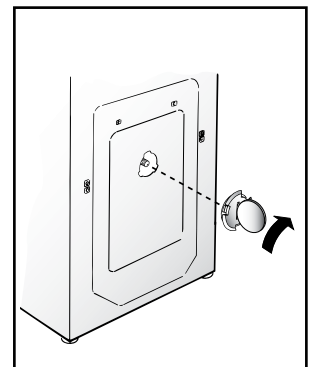
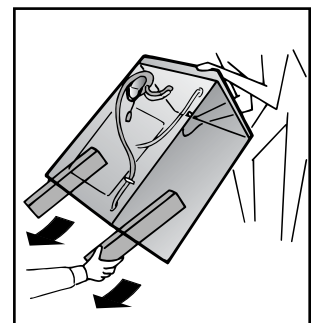
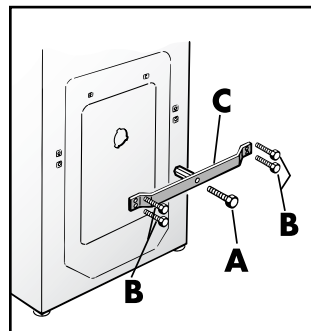
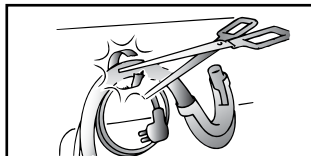
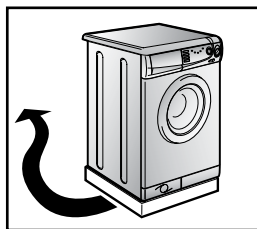

KAPITEL 5

INBETRIEBNAHME
INSTALLATION

Gerät ohne Verpackungsunterteil in die Nähe des Aufstellungsortes bringen.

Lösen Sie die Klammern der Schlauchbefestigung.

Schrauben Sie die Mittelschraube (A) und die 4 Seitenschrauben (B) ab und entfernen Sie die Transportquerstrebe (C).

Neigen Sie das Gerät nach vorne. Ziehen Sie die Plastiktüten, die 2 Styropor-Stangen enthalten, nach unten heraus.

Schließen Sie die Öffnung mit Hilfe des Stöpsels (der im Beipack mitgeliefert wird).

ACHTUNG:
DIE VERPACKUNG IST IN DEN HÄNDEN VON KINDERN EINE GEFAHRENQUELLE. BITTE ENTSORGEN SIE DAS VERPACKUNGSMATERIAL ORDNUNGSGEMÄß.

HOOFDSTUK 5

INSTALLATIE

Breng de machine (zonder de onderkant van de verpakking) dicht bij de plaats waar hij komt te staan.

Knip het ringetje waarmee de slang en de snoer vast zit door.

Draai de middelste schroef (A) los; draai de vier schroeven aan de zijkant (B) los en verwijder het dwarsstuk (C).

Houd het apparaat schuin naar voren, verwijder de plastic zakken en haal voorzichtig de twee polystyreen blokken aan de zijkanten eraf door ze naar beneden te trekken.

Stop de afsluitdopjes in de gaatjes (deze bevinden zich in de bijgeleverde enveloppe).

WAARSCHUWING:
ZORG ERVOOR DAT HET VERPAKKINGSMATERIAAL BUITEN HET BEREIK VAN KINDEREN BLIJFT OMDAT DAT GEVAAR KAN OPLEVEREN.

CHAPTER 5

SETTING UP
INSTALLATION

Move the machine near its permanent position without the packaging base.

Cut tube-holding straps.

Unscrew the central screw (A); unscrew the 4 lateral screws (B) and remove the cross piece (C).

Lean the machine forward and remove the plastic bags containing the two polystyrene blocks at the sides, pulling downwards.

Press the plug (to be found in the envelope with the instructions) into the hole.

WARNING:
DO NOT LEAVE THE PACKAGING IN THE REACH OF CHILDREN AS IT IS A POTENTIAL SOURCE OF DANGER.

(FR)

Appliquer la feuille supplémentaire sur le fond comme dans la figure.

Raccorder le tuyau d'arrivée d'eau au robinet.

L'appareil doit être relié à l'arrivée d'eau exclusivement avec les tuyaux fournis. Ne pas réutiliser les anciens tuyaux.

Le tuyau d'alimentation, doublé d'une gaine, est équipé d'un dispositif de blocage de l'eau. Dans le cas où le tuyau se détériorerait (usure naturelle ou surpression), l'eau s'écoulerait dans la gaine et actionnerait le dispositif de blocage de l'eau directement au robinet. Cet incident serait alors signalé par un témoin rouge situé dans la petite fenêtre "A". Dans ce cas, fermez le robinet d'eau et changez le tuyau.

ATTENTION: NE PAS OUVRIR LE RUBINET

Approcher la machine contre le mur en faisant attention à ce que le tuyau n'ait ni coudes ni étranglements.

Raccorder le tuyau de vidange au rebord de la baignoire ou, mieux encore, à un dispositif fixe d'évacuation, hauteur mini. 50 cm, et de diamètre supérieur au tuyau de la machine à laver. En cas de besoin, utiliser le coude rigide livré avec la machine.

(IT)

Applichi il foglio di polionda sul fondo come mostrato in figura.

Allacci il tubo dell'acqua al rubinetto.

L'apparecchio deve essere connesso alla rete idrica solo con i nuovi tubi di carico forniti in dotazione. I vecchi tubi di carico non devono essere riutilizzati.

Il tubo di carico dell'acqua è provvisto di un dispositivo di sicurezza che blocca l'afflusso dell'acqua qualora il tubo di carico si deteriori. Questo fatto viene segnalato dall'apparizione di una tacca rossa nella finestrella "A". In questo caso il tubo di carico acqua dovrà essere necessariamente sostituito.

ATTENZIONE: NON APRÀ IL RUBINETTO

Accosti la lavatrice al muro facendo attenzione che non vi siano curve o strozzature, allacci il tubo di scarico al bordo della vasca.

o meglio a uno scarico fisso; altezza minima 50 cm, di diametro superiore al tubo della lavatrice. In caso di necessità utilizzare la curva rigida in dotazione.

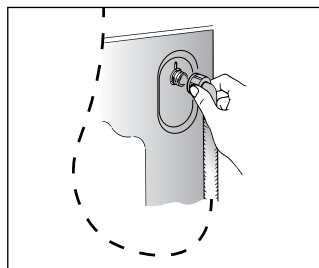
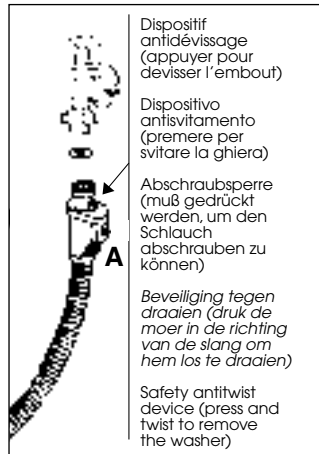
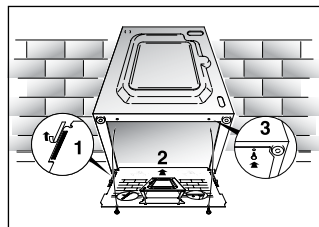

(DE)

Befestigen Sie die gewellte Bodenplatte wie in der Abbildung dargestellt.

Den Zulaufschlauch an den Wasserhahn anschließen.

Das Gerät muß an die Wasserversorgung mit neuen Schläuchen angeschlossen werden. Alte Schläuche dürfen nicht wiederverwendet werden.

Der Wasserzulaufschlauch ist mit einem Wasserstop-System ausgestattet. Sollte der Innenschlauch durch natürliche Alterung schadhafte werden, so blockiert das System die Wasserzufuhr zum Gerät. Die Störung wird durch das Erscheinen einer roten Markierung im Fensterchen «A» angezeigt. In diesem Fall muß der Wasserhahn geschlossen und der Schlauch ersetzt werden.

ACHTUNG: WASSERHAHN NOCH NICHT ÖFFNEN.

Die Waschmaschine an die Wand rücken, darauf achten, daß dabei der Schlauch nicht verkrümmt oder eingeeengt wird.

Abflussschlauch am Wannenrand befestigen, oder an einem festen Abfluß von mindestens 50 cm Höhe anbringen, dessen Durchmesser größer ist als der des Waschmaschinenschlauchs. Falls erforderlich den mitgelieferten starren Rohrbogen benutzen.

(NL)

Bevestig de dempplaat op de bodem, (zie tekening).

Verbind de watertoevoerslang met de waterkraan.

Het apparaat moet aangesloten worden aan de waterkraan met behulp van de watertoevoerslang. Maak gebruik van de nieuwe watertoevoerslang, gebruik niet de oude!

De watertoevoerslang is met een «waterstop-systeem» uitgerust. Zou, door natuurlijke veroudering, de binnenslang lek raken, dan blokkeert het systeem de watertoevoer. Het optreden van deze storing kunt u zien aan een rode sektor in het venstertje «A». Sluit de waterkraan af en vervang de slang in z'n geheel tegen een nieuwe.

BELANGRIJK: DRAAI DE WATERKRAAN NIET OPEN

Zet de wasmachine dicht tegen de muur aan. Let er op dat er geen bochten of vernauwingen in de buis zitten.

Het is het beste om de afvoerslang aan te sluiten op een vaste afvoer met een doorsnee die groter is dan die van de afvoerslang en op een hoogte van minstens 50 cm.

Gebruik zonodig de bijgeleverde slanggeleider.

(EN)

Fix the sheet of corrugated material on the bottom as shown in picture.

Connect the fill hose to the tap.

The appliance must be connected to the water mains using new hose-sets. The old hose-sets should not be reused.

The water-stop device protects against water damages caused by leaks on the fill hose which could develop due to natural ageing of the hose. In the water-stop system the leaking water fills the corrugated hose and activates a stop valve which cuts off the water supply to the machine. This fault is shown by a red sector on the window «A». Would this occur, please refer to your Service Agent.

IMPORTANT: DO NOT TURN THE TAP ON AT THIS TIME.

Position the washing machine next to the wall. Hook the outlet tube to the edge of the bath tub, paying attention that there are no bends or contractions along the tube.

It is better to connect the discharge hose to a fixed outlet of a diameter greater than that of the outlet tube and at a height of min. 50 cm. If is necessary to use the plastic sleeve supplied.

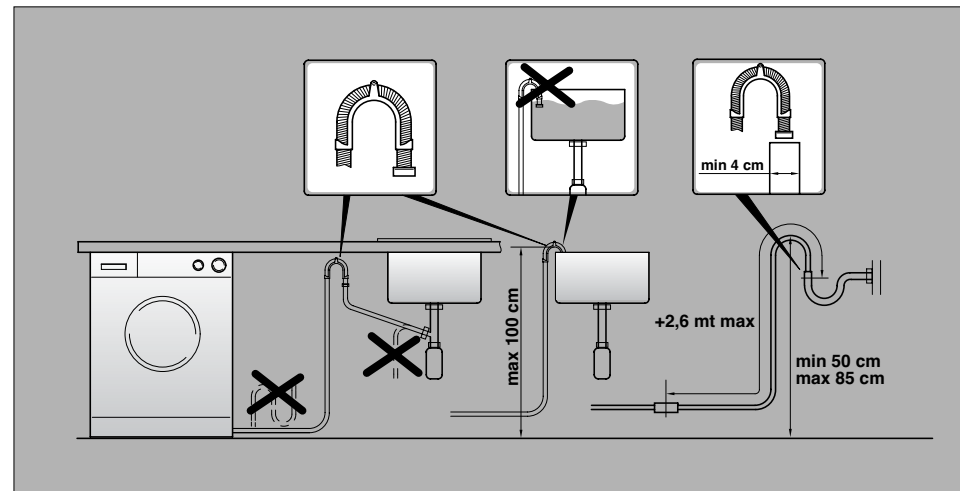
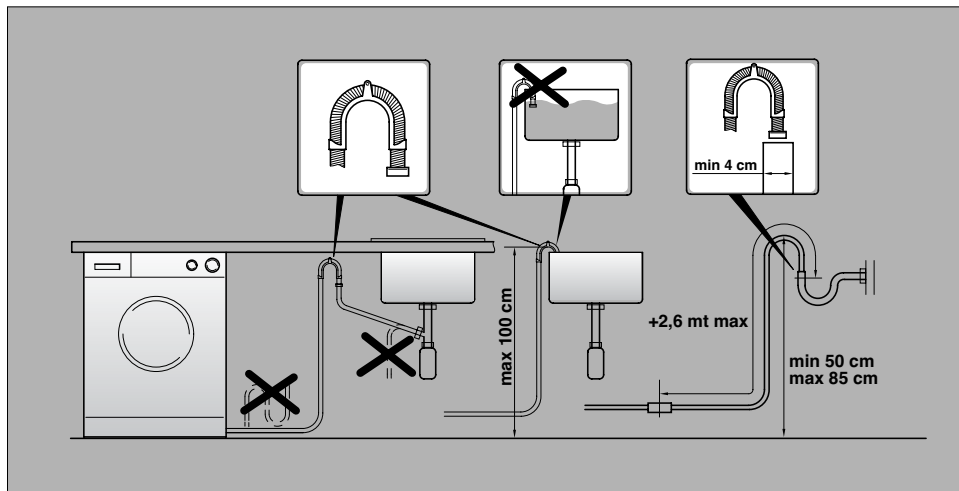

FR

Mettre la machine à niveau avec les pieds avant.

a) Tourner dans le sens des aiguilles d'une montre l'écrou de façon à déverrouiller la vis du pied.

b) Tourner le pied et le faire monter ou descendre jusqu'à obtenir une parfaite adhérence au sol.

c) Enfin bloquer le pied en revissant l'écrou dans le sens inverse des aiguilles d'une montre et le faire adhérer au fond de la machine.

Vérifier que le bouton "START" ne soit pas enfoncé.

Vérifier que la manette soit sur la position "OFF" et que le hublot soit fermé.

Brancher la prise.

Une fois l'appareil installé, la prise électrique doit rester accessible.

IT

Livelli la macchina con i piedini anteriori.

a) *Girare in senso orario il dado per sbloccare la vite del piedino.*

b) *Ruotare il piedino e farlo scendere o salire fino ad ottenere la perfetta aderenza al suolo.*

c) *Bloccare infine il piedino riavvitando il dado in senso antiorario, fino a farlo aderire al fondo della lavatrice.*

Verificare che il tasto "START" non sia premuto.

Verificare che la manopola programmi sia in posizione "OFF" e che l'oblò sia chiuso.

Inserisca la spina.

L'apparecchio deve essere posto in modo che la spina sia accessibile ad installazione avvenuta.

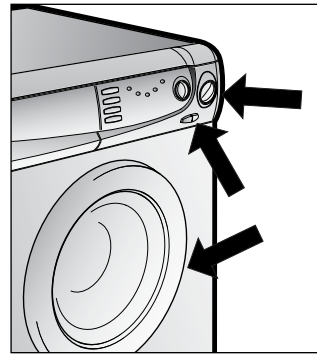
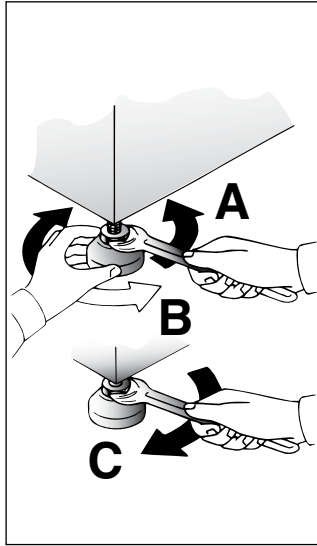

DE

Ausrichten der Maschine über die vorderen Verstellfüße

a) Kontermuttern im Uhrzeigersinn lösen.

b) Standfuß einregulieren, bis das Gerät genau ausgerichtet ist (möglichst mit der Wasserwaage justieren!).

c) Kontermuttern (gegen den Uhrzeigersinn) festziehen.

Wichtig: Sollte das Gerät auf einen Sockel aufgestellt werden, ist es durch eine Sockelbefestigung zu sichern. Erkundigen Sie sich bitte hierfür im Fachhandel. Der Hersteller haftet nicht für unsachgemäße Aufstellung und Installation.

Überprüfen Sie, daß die START-Taste nicht gedrückt ist.

Überprüfen Sie, daß der Programmwahlschalter auf OFF steht und daß das Bullauge geschlossen ist.

Stecker einstecken.

Nach der Installation muß der Stromanschluß zugänglich sein.

NL

Zet de machine waterpas door middel van de voorvoetjes.

a) *Kontra moer losdraaien*

b) *Apparaat waterpas zetten m.b.v. verstelbare voeten (maak eventueel gebruik van een waterpas)*

c) *Kontra moer weer vastdraaien.*

Zorg dat de START knop niet is ingedrukt.

Zorg dat de knop op "OFF" staat en de deur gesloten is.

Steek de stekker in het stopcontact.

Na installatie moet het apparaat zo staan dat het stopcontact bereikbaar is.

EN

Use front feet to level the machine with the floor.

a) Turn the nut clockwise to release the screw adjuster of the foot.

b) Rotate foot to raise or lower it until it stands firmly on the ground.

c) Lock the foot in position by turning the nut anti-clockwise until it comes up against the bottom of the machine.

Ensure that the START button is not pressed.

Ensure that the knob is on the "OFF" position and the load door is closed

Insert the plug.

After installation, the appliance must be positioned so that the plug is accessible.

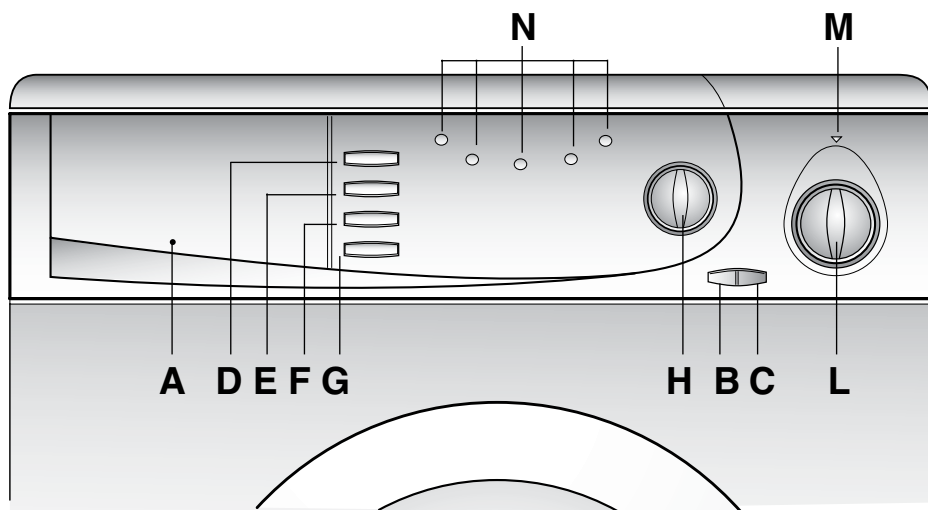
COMMANDES

Bacs à produits

Touche ouverture porte

Touche "START"

Touche Super Rapide

Touche repassage facile

Touche super rinçage

Touche Tâches difficiles

Essorage variable

Manette des programmes de lavage

Signalisation lumineuse de fonctionnement

Voyants des différentes phases d'un programme

COMANDI*Cassetto detersivo**Tasto apertura oblò**Tasto "START"**Tasto Super Rapido**Tasto stiro facile**Tasto extra risciacquo**Tasto lavaggio intensivo**Manopola di regolazione velocità**Manopola programmi di lavaggio**Segnalazione luminosa di funzionamento**Spie avanzamento programma*

A

B

C

D

E

F

G

H

L

M

N

BEDIENUNGSELEMENTE

Waschmittelbehälter

Taste zum Öffnen des Bullauges

"START" Taste

Taste "Super-Schnell"

Taste Leichtbügeln

Taste Extraspülen

Intensiv-Taste

Schleuder-Einstellung

Waschprogrammwahl-schalter

Leuchtanzeige "Betrieb"

Leuchtanzeigen Programmphase

BEDIENINGSPANEEL

Wasmiddelbakje

Toets openen vuldeur

Toets "START"

Toets "Super Snelprogramma"

Toets "Antikreuk"

Toets "Extra spoelen"

Toets "Intensieve was"

Knop Regeling centrifugesnelheid

Programmaknop wassen

"In werking" lampje

Indicatielampjes voor de programma fase

CONTROLS

Detergent drawer

Door open button

START button

Super Rapid button

Crease guard button

Extra rinse button

Intensive wash button

Spin speed control

Timer knob for wash programmes

Off/On indicator light

Indicator lights showing which phase the programme is in

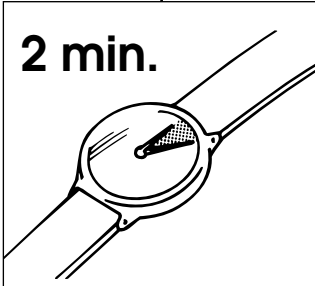
<p style="text-align: center;">(FR)</p> <p style="text-align: center;"><u>DESCRIPTION DES COMMANDES</u></p>	<p style="text-align: center;">(IT)</p> <p style="text-align: center;"><u>DESCRIZIONE COMANDI</u></p>		<p style="text-align: center;">(DE)</p> <p style="text-align: center;"><u>BESCHREIBUNG DER BEDIENELEMENTE</u></p>	<p style="text-align: center;">(NL)</p> <p style="text-align: center;"><u>BEDIENINGSPANEEL</u></p>	<p style="text-align: center;">(EN)</p> <p style="text-align: center;"><u>DESCRIPTION OF CONTROL</u></p>
<p>TOUCHE D'OUVERTURE DU HUBLOT</p> <div style="border: 1px solid black; padding: 5px; margin-top: 10px;"> <p>ATTENTION: UN DISPOSITIF SPECIAL DE SECURITE EMPECHE L'OUVERTURE IMMEDIATE DU HUBLOT A LA FIN DU LAVAGE. APRES LA PHASE D'ESSORAGE, ATTENDRE 2 MINUTES AVANT D'OUVRIR LE HUBLOT.</p> </div>	<p>TASTO APERTURA OBLÒ</p> <div style="border: 1px solid black; padding: 5px; margin-top: 10px;"> <p>ATTENZIONE: UNO SPECIALE DISPOSITIVO DI SICUREZZA IMPEDISCE L'IMMEDIATA APERTURA DELL'OBLO" ALLA FINE DEL LAVAGGIO. AL TERMINE DELLA FASE DI CENTRIFUGA ATTENDA 2 MINUTI PRIMA DI APRIRE L'OBLO.</p> </div>	<p>B</p> <div style="border: 1px solid black; padding: 10px; margin: 10px auto; width: 100px;"> <p style="font-size: 24px; margin: 0;">2 min.</p>  </div>	<p>TASTE ZUM ÖFFNEN DES BULLAUGES</p> <div style="border: 1px solid black; padding: 5px; margin-top: 10px;"> <p>ACHTUNG: DIE SICHERHEITSTÜR-VERRIEGELUNG VERHINDERT DAS SOFORTIGE ÖFFNEN DES BULLAUGES NACH BEENDIGUNG DES WASCHPROGRAMMS. WARTEN SIE DAHER NACH DEM LETZTEN SCHLEUDERN CA. ZWEI MINUTEN, BEVOR SIE DIE TÜR ÖFFNEN.</p> </div>	<p>TOETS OM VULDEUR TE OPENEN</p> <div style="border: 1px solid black; padding: 5px; margin-top: 10px;"> <p>BELANGRIJK: EEN SPECIALE VEILIGHEIDSVERGRENDELING ZORGT ERVOR DAT DE VULDEUR NA AFLOOP VAN HET WASPROGRAMMA NIET OPEN KAN. WACHT NA HET CENTRIFUGEREN NOG 2 MINUTEN VOOR U DE VULDEUR OPENT.</p> </div>	<p>DOOR OPEN BUTTON</p> <div style="border: 1px solid black; padding: 5px; margin-top: 10px;"> <p>IMPORTANT: A SPECIAL SAFETY DEVICE PREVENTS THE DOOR FROM OPENING AT THE END OF THE WASH/SPIN CYCLE. AT THE END OF THE SPIN PHASE WAIT UP TO 2 MINUTES BEFORE OPENING THE DOOR.</p> </div>
<p>TOUCHE START</p> <p>Appuyer sur la touche pour commencer le cycle (une voyant s'eteindra).</p> <div style="border: 1px solid black; padding: 5px; margin-top: 10px;"> <p>ATTENTION: LORSQUE LA TOUCHE START A ETE ENCLENCHEE L'APPAREIL NE COMMENCERA LE CYCLE QU'APRES QUELQUES SECONDES.</p> </div> <p>CHANGER LA PROGRAMMATION APRES LE DEMARRAGE DE LA MACHINE (PAUSE) Une fois le programme commencé, le choix de la programmation peut être modifié en appuyant sur les touches appropriées. Appuyez sur la touche START. Une voyant clignote. Faites vos changements (ex. réduire la vitesse d'essorage) et appuyez de nouveau sur la touche START.</p>	<p>TASTO START</p> <p>Premere per avviare il ciclo impostato con la manopola programmi (a seconda del ciclo impostato si illuminerà una delle spie).</p> <div style="border: 1px solid black; padding: 5px; margin-top: 10px;"> <p>NOTA: DOPO AVERE AVVIATO LA LAVABIANCHERIA CON IL TASTO START SI DOVRA ATTENDERE ALCUNI SECONDI AFFINCHÉ LA MACCHINA INIZI IL PROGRAMMA.</p> </div> <p>Modificare impostazioni dopo avvio del programma (PAUSA) Dopo l'avvio del programma possono essere modificate solo le regolazioni e le opzioni tramite i tasti opzione. Rilasciare il tasto START. Una spia inizierà a lampeggiare, modificate quanto desiderato e premete nuovamente il tasto START annullando l'intermittenza.</p>	<p>C</p>	<p>START-TASTE</p> <p>Drücken Sie diese Taste, um das Programm zu starten, die mit dem Programmwahlschalter gewählt wurde (je nach eingestelltem Programm wird eine der Leuchtanzeigen aufleuchten).</p> <div style="border: 1px solid black; padding: 5px; margin-top: 10px;"> <p>ANMERKUNG: NACH DER BETÄTIGUNG DER START-TASTE DAUERT ES EINIGE SEKUNDEN, BIS DAS GERÄT ANFÄNGT ZU ARBEITEN.</p> </div> <p>EINSTELLUNGEN NACH DEM PROGRAMMSTART ÄNDERN (PAUSE) Nachdem das Programm gestartet wurde, können nur die Programmoptionen und die Zusatzfunktionen mit den Funktionstasten verändert werden. Drücken Sie die START-Taste. Eine Leuchtanzeige fängt an zu blinken. Ändern Sie die gewünschten Einstellungen und drücken Sie die START-Taste erneut. Das Blinken hört auf.</p>	<p>START KNOP</p> <p><i>Druk op start voor het selecteren van een wascyclus (afhankelijk van de geselecteerde wascyclus gaat een lampje van de indicator branden).</i></p> <div style="border: 1px solid black; padding: 5px; margin-top: 10px;"> <p>LET OP: WANNEER DE START KNOP IS INGEDRUKT, DUURT HET ENIGE SECONDE VOORDAT HET PROGRAMMA WORDT GESTART.</p> </div> <p>WIJZIGEN VAN PROGRAMMA NADAT DE MACHINE IS GESTART (PAUZE) <i>Wanneer het programma eenmaal gestart is, kan het alleen worden gewijzigd door het indrukken van de juiste toetsen. Laat de START knop los. Het licht van de indicator zal oplichten, maak de wijziging en druk op de START knop.</i></p>	<p>START BUTTON</p> <p>Press to start the selected cycle (according to the selected cycle one indicator lights will go on) .</p> <div style="border: 1px solid black; padding: 5px; margin-top: 10px;"> <p>NOTE: WHEN THE START BUTTON HAS BEEN PRESSED, THE APPLIANCE CAN TAKE FEW SECONDS BEFORE STARTS WORKING.</p> </div> <p>CHANGING THE SETTINGS AFTER THE PROGRAMMES HAS STARTED (PAUSE) Once the programme has started the settings can only altered by pressing the relevant buttons. Release the START button. One indicator lights will flash, make your changes and press the START button once more.</p>

FR

Si vous désirez ajouter ou retirer du linge en cours de cycle, appuyez sur la touche START et attendez deux minutes pendant que le système de sécurité débloque l'ouverture du hublot. Après avoir effectué votre opération, fermez le hublot et appuyez de nouveau sur la touche START. L'appareil reprend le cours du cycle là où il s'est arrêté.

ANNULATION D'UN PROGRAMME SELECTIONNE

Le programme peut être annulé à n'importe quel moment de la façon suivante: appuyez sur la touche START, tournez la manette de sélection des programmes sur la position OFF dans un premier temps puis sur n'importe quel autre programme. Attendre environ 5 secondes. La machine peut alors être reprogrammée ou totalement arrêtée.

**ATTENTION:
L'OUVERTURE DU
HUBLOT NE PEUT SE
FAIRE TANT QUE LA
MACHINE N'AURA PAS
ETE TOTALEMENT
ARRETEE EN APPUYANT
SUR LA TOUCHE START.**

TOUCHE SUPER RAPIDE

En actionnant cette touche, la durée du cycle de lavage est réduite de 50 minutes, au maximum, en fonction du programme et de la température sélectionnés. Cette touche peut être actionnée pour laver des charges de linge de 1 à 5 kg. (Cette touche est active seulement pour les programmes coton et synthétiques).

IT

Se si desidera aggiungere o togliere capi durante il lavaggio, rilasciare il tasto START ed attendere DUE minuti affinché il dispositivo di sicurezza liberi il blocco dell'oblò. Effettuata la manovra, dopo aver richiuso l'oblò e premuto il tasto START, la macchina ripartirà dal punto in cui era stata fermata.

CANCELLAZIONE PROGRAMMA IMPOSTATO

E' possibile cancellare in qualsiasi momento il programma agendo come segue: Rilasciare il tasto START Portare il selettore in posizione OFF Riavviare portando il selettore fuori da OFF Attendere 5 secondi circa e la lavatrice è pronta per un altro programma o per essere spenta definitivamente.

**ATTENZIONE:
NON PUÒ ESSERE
APERTO L'OBLO SE IL
TASTO START NON È
RILASCIATO.**

TASTO SUPER RAPIDO

Premendo questo tasto la durata dei programmi di lavaggio di questa lavabiancheria viene ridotta fino ad un massimo di 50 minuti a seconda del programma e della temperatura prescelti. È possibile utilizzare il tasto Super rapido per lavaggi da 1 a 5 kg di biancheria. (Questo tasto è attivo solo nei cicli cotone e sintetici).

D



DE

Wenn Sie während des Programmablaufs Wäsche entnehmen bzw. hinzufügen wollen, drücken Sie die START-Taste und warten Sie ZWEI Minuten, damit der Türverriegelungsmechanismus die Tür entriegelt. Nachdem Sie die Wäsche entnommen bzw. hinzugefügt haben, schließen Sie die Tür und drücken Sie die START-Taste. Das Gerät fängt wieder dort an zu arbeiten, wo es aufgehört hatte.

EINGESTELLTES PROGRAMM LÖSCHEN

Es ist möglich, jederzeit das eingestellte Programm zu löschen. Gehen Sie wie folgt vor: START-Taste zurückdrücken. Drehen Sie den Programmwahlschalter auf die Position OFF. Drehen Sie den Programmwahlschalter auf eine andere Position als OFF. Warten Sie ca. 5 Sekunden. Sie können nun ein neues Programm starten oder das Gerät ganz abschalten.

**ACHTUNG:
WENN DIE START-TASTE
NICHT
ZURÜCKGEDRÜCKT IST,
KANN DIE TÜR NICHT
GEÖFFNET WERDEN.**

TASTE "SUPERSCHNELL"

Durch Drücken dieser Taste reduziert sich die Waschdauer des Waschprogrammes um bis zu 50 Minuten, je nach Programm und eingestellter Temperatur. Die Taste Super-Schnell kann bei Waschladungen von 1 bis 5 kg eingesetzt werden. (Diese Funktion kann nur für Baumwolle und Synthetik Programme benutzt werden).

NL

Indien u kledingstukken toe wil voegen of wil verwijderen uit de trommel tijdens het wassen: laat de START knop los en wacht twee minuten totdat het veiligheidsslot van de deur is. Wanneer de handeling is uitgevoerd, sluit de deur, druk op de START knop en de wasautomaat gaat verder met het programma.

ANNULEREN VAN EEN GESELECTEERD PROGRAMMA

Het programma kan geannuleerd op elk gewenst moment en op de volgende manier. Laat de START knop los. Draai de timer naar de Uit positie en dan terug. Wacht ongeveer 5 seconden. De machine is klaar om een ander programma te starten.

**WAARSCHUWING:
DE DEUR KAN NIET
WORDEN GEOPEN
DITODAT DE START
KNOP IS LOSGELATEN.**

TOETS "SUPER SNEELPROGRAMMA"

Door het indrukken van deze toets wordt de duur van het wasprogramma gereduceerd tot maximaal 50 minuten afhankelijk van het geselecteerde programma en de temperatuur. De toets voor het super snelprogramma kan worden gebruikt bij een waslading van 1 tot 5 kg. (Deze optie kan alleen gebruikt worden bij katoen en synthetische programma's).

EN

If you wish to add or remove items during washing, release the START button and wait 2 minutes until the safety device unlocks the door. When you have carried out the manoeuvre, close the door, press START button and the appliance will continue working where it left off.

CANCELLING A SELECTED PROGRAMME

The programme can be cancelled at any time in the following way: Release the START button Turn the selector knob first to the OFF position and then away from it Wait around 5 seconds The machine will be ready for another programme or to be switched off.

**ATTENTION:
THE DOOR CANNOT BE
OPENED UNTIL THE
START BUTTON HAS BEEN
RELEASED**

SUPER RAPID BUTTON

By pushing this button the time of the wash programme is reduced to a maximum of 50 minutes depending on the programme and the temperature selected. The super rapid button can be used for washing loads of 1 to 5 kg. (This button can be utilised only on cottons and synthetic programmes).

TOUCHE "REPASSAGE FACILE"

Si vous utilisez cette touche, il vous sera possible de réduire la formations des plis, selon le programme choisi et la nature du tissu lavé.

Tissu mixte :

- le refroidissement de l'eau sera fait graduellement pour éviter les chocs thermiques
- la vidange sera faite sans aucune action mécanique du tambour
- une phase d'essorage pour assurer la distension maximale des fibres.

Tissu délicat (sauf laine):

- Votre lave-linge effectuera les actions ci dessus mentionnées, ensuite un "arrêt cuve pleine" après le dernier rinçage

Tissu résistant et laine:

- Votre lave linge effectuera un "arrêt cuve pleine".

Pour terminer le cycle des tissus **résistants, délicats et de la laine**, les opérations à accomplir sont les suivantes :

1. Relâcher la touche de repassage facile pour terminer le cycle avec la vidange et l'essorage.
2. Sinon, vous pouvez effectuer une simple vidange:
 - éteignez votre lave-linge avec la touche "START"
 - tourner la manette des programmes sur la position OFF
 - sélectionnez le programme tt
 - attendre 5 secondes
 - allumez votre lave-linge

TASTO STIRO FACILE

Attivando questa funzione è possibile ridurre al minimo la formazione di pieghe personalizzando ulteriormente il ciclo di lavaggio in base al programma scelto ed al tipo di biancheria da lavare.

In modo particolare per i tessuti **misti** l'azione combinata di una fase di raffreddamento graduale dell'acqua, l'assenza di rotazione del cesto durante gli scarichi dell'acqua ed una centrifuga delicata a bassa velocità assicura la massima distensione dei capi.

Per i tessuti **delicati**, ad esclusione della **lana**, vengono svolte le fasi già descritte sopra per i tessuti misti ad eccezione del raffreddamento graduale dell'acqua ma con l'aggiunta di una fase di fermo acqua in vasca con stop dopo l'ultimo risciacquo.

Per i tessuti **resistenti** e nel programma **lana** questo tasto ha la sola funzione di lasciare i capi immersi nell'acqua alla fine dell'ultimo risciacquo al fine di distendere perfettamente le fibre.

Per terminare il ciclo dei tessuti **resistenti, delicati e della lana** le operazioni possono essere:

- rilasciare il tasto per terminare il ciclo con la fase di scarico e centrifuga
- Nel caso in cui si voglia effettuare solo lo scarico:
 - spegnere la macchina premendo il tasto START
 - ruotare la manopola programmi in posizione OFF
 - selezionare il programma solo scarico tt
 - attendere 5 secondi
 - riavviare la macchina



TASTE LEICHTBÜGELN

Diese Funktion reduziert die Knitterbildung durch die individuelle Wahl der Programme und der Wäscheart.

*Im besonderen für **Mischgewebe** sorgt die Kombination der langsamen Abkühlphase verbunden mit dem*

Stillstand der Wäsche während des Abpumpens und einem Schonschleudern für die optimale Schonung der Wäsche.

*Für die **Feinwäsche**, mit Ausnahme der **Wolle**, sind die Phasen wie bei **Mischgewebe** beschrieben,*

mit Ausnahme der Abkühlphase unter Hinzunahme des Wasserstops nach dem letzten Spülgang.

*Für die **Koch- und Buntwäsche** und im **Wollprogramm** dient diese Taste ausschließlich als Spülstop, um die Fasern zu glätten.*

*Um die **Koch- und Buntwäsche, Feinwäsche bzw. das Wollprogramm** zu beenden, können Sie wie folgt vorgehen:*

Beenden Sie die Funktion Leichtbügeln, um das Programm mit Abpumpen und Schleudern zu beenden.

Wenn Sie das Programm nur mit dem Abpumpen beenden wollen:

- schalten Sie das Gerät ab durch Drücken der START-Taste
- drehen Sie den Programmwahlschalter auf die Position OFF
- wählen Sie das Programm Abpumpen tt

- warten Sie ca. 5 Sekunden
- starten Sie das Gerät neu

TOETS "ANTIKREUK"

Dit programma is bedoeld om het kreuken van uw wasgoed te beperken. U kunt een wasprogramma selecteren dat past bij het te wassen wasgoed, dit is afhankelijk van de weefsels en van de graad van vervuiling.

Bij **gemengde weefsels** neemt de watertemperatuur tijdens het wassen geleidelijk af. De trommel stopt met draaien als het water afgepompt wordt en het programma eindigt met centrifugeren met een laag toerental.

Voor **fijne was**, met uitzondering **van wol**, worden dezelfde fases doorlopen als bij gemengde weefsels. Er zijn echter wel twee verschillen: de fase waarbij het water geleidelijk wordt afgekoeld ontbreekt en er wordt een andere fase aan toegevoegd: na de laatste spoeling blijft de kuip vol met water.

Voor sterke weefsels en wol is een speciaal wasprogramma ontworpen. Bij dit programma blijven de weefsels na de laatste spoeling in het water liggen.

Om het wasprogramma van **sterke weefsels, fijne weefsels en wol** te beëindigen, heeft u twee mogelijkheden:

Als de kleding niet gecentrifugeerd hoeft te worden en alleen afgepompt:

- Laat de START knop los.
- Draai de timer naar de Uit positie.
- Selecteer programma afpompen tt .
- Wacht ongeveer 5 seconden.
- Schakel het apparaat weer in door op de START knop te drukken.

CREASE GUARD BUTTON



The Crease Guard function minimizes creases as much as possible with a uniquely designed anti-crease system that is tailored to specific fabrics.

MIXED FABRICS - the water is gradually cooled throughout the final two rinses with no spinning and then a delicate spin assures the maximum relaxation of the fabrics.

DELICATE FABRICS - final two rinses with no spinning and then the fabrics are left in water until it is time to unload. When you are ready to unload, press the Crease Guard button - this will drain and spin ready for emptying

RESISTANT FABRICS AND WOOLLENS - after the final rinse, the fabrics are left in water until it is time to unload. When you are ready to unload, press the Crease Guard button - this will drain and spin ready for emptying

- If you do not want to spin the clothes and activate drain only:
- release the START button
 - turn the selector knob to the OFF position
 - select programme drain tt
 - wait around 5 seconds
 - switch on the appliance again by pressing the START button

<p>(FR)</p> <p>TOUCHE SUPER RINÇAGE</p> <p>Selon le programme sélectionné, cette touche permet soit d'obtenir des rinçages avec une quantité d'eau plus importante, soit une phase de rinçage supplémentaire. Appuyer sur la touche "SUPER RINÇAGE" pour éliminer le moindre résidu de lessive sur les tissus. Cette opération est importante pour les personnes ayant la peau délicate.</p>	<p>(IT)</p> <p>TASTO SUPER RISCIAQUO</p> <p>Premendo questo tasto, a seconda del programma scelto, viene aggiunta più acqua nei risciacqui o viene aggiunto un risciacquo supplementare. Questo risulta particolarmente importante per evitare irritazioni da residui di detersivo nelle persone con pelli particolarmente delicate.</p>	<p>F</p>		<p>(DE)</p> <p>TASTE EXTRASPÜLEN</p> <p>Mit dieser Taste wird zum Spülen mehr Wasser verwendet oder ein zusätzlicher Spülgang zugefügt. Dies ist besonders wichtig für Personen mit empfindlicher oder allergischer Haut.</p>	<p>(NL)</p> <p>TOETS "EXTRA SPOELEN"</p> <p>Door deze toets in te drukken wordt er bij elke spoeling meer water toegevoegd of een extra spoeling toegevoegd. Dit is vooral belangrijk voor mensen met een gevoelige huid.</p>	<p>(EN)</p> <p>SUPER RINSE BUTTON</p> <p>This function will allow an extra rinse or more water added at the rinse stage – depending on the programme selected. This is particularly important for avoiding skin irritation from detergent residues for people with particularly sensitive skin.</p>
<p>TOUCHE "TÂCHES DIFFICILES"</p> <p>Cette touche est active seulement pour le coton, elle vous permet de maintenir la température de l'eau à 60°, pendant tout le cycle de lavage. Cette opération accompagnée d'un brassage plus rapide permet d'obtenir des résultats de lavage très performants avec du linge très sale.</p>	<p>TASTO LAVAGGIO INTENSIVO</p> <p>Premendo questo tasto, attivo solo nei cicli cotone, è possibile mantenere costante la temperatura selezionata durante tutte le fasi del ciclo di lavaggio. Questa proprietà, combinata ad una azione meccanica sostenuta, consente di ottenere ottimi risultati di lavaggio con capi resistenti particolarmente sporchi.</p>	<p>G</p>		<p>INTENSIV-TASTE</p> <p>Die Funktion hält, nur in den Koch- und Buntwäschen, die gewählte Temperatur konstant über alle Phasen des Waschprogramms. Die Intensiv-Taste erzielt gute Waschergebnisse auch bei starken Flecken.</p>	<p>TOETS "INTENSIEVE WAS"</p> <p>Door deze toets in te drukken is het mogelijk de geselecteerde temperatuur constant te houden gedurende alle fases van de wascyclus. Deze eigenschap leidt tot goede resultaten van het wassen van bijzonder vervuilde weefsels.</p>	<p>INTENSIVE WASH BUTTON</p> <p>This function which is available on all cotton programmes is very useful for heavy soiling. The temperature is kept constant throughout all the wash phases and the programme is extended to ensure an extra deep cleaning performance.</p>

FR

ESSORAGE VARIABLE

ELLE PEUT TOURNER DANS LES DEUX SENS

La phase de l'essorage est très importante et votre modèle est doté d'une grande flexibilité pour satisfaire chaque exigence. En agissant sur la manette, il est possible de réduire la vitesse maximale et aussi la vitesse intermédiaire jusqu'à une complète élimination de l'essorage (position .

**NOTE:
LA MACHINE EST DOTE D'UN DISPOSITIF ELECTRONIQUE QUI EMPECHE LE DÉPART DE L'ESSORAGE SI LES CHARGES SONT MAL REPARTIES ET LIMITE LES VIBRATIONS ET LE BRUIT DURANT LE LAVAGE.**

IT

REGOLATORE DI VELOCITÀ

PUÒ RUOTARE NEI DUE SENSI

La fase di centrifuga è molto importante per la preparazione ad una buona asciugatura ed il vostro modello è dotato della massima flessibilità per ogni vostra esigenza. Agendo sulla manopola è possibile ridurre la velocità massima fino alla completa eliminazione della centrifuga (posizione .

**NOTA:
IL MODELLO È DOTATO DI UN PARTICOLARE DISPOSITIVO ELETTRONICO CHE IMPEDISCE LA PARTENZA DELLA CENTRIFUGA CON CARICHI PARTICOLARMENTE SBILANCIATI. QUESTO SERVE A MIGLIORARE LE VIBRAZIONI, LA SILENZIOSITÀ E LA DURATA DELLA LAVABIANCHERIA.**

H

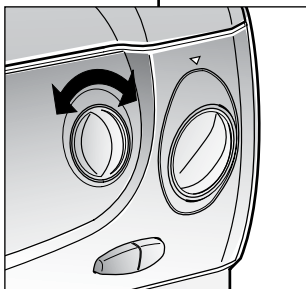

DE

SCHLEUDER-EINSTELLUNG

KANN IN BEIDE RICHTUNGEN GEDREHT WERDEN.

Der Schleudergang ist sehr wichtig, damit so viel Wasser wie möglich aus den Wäschestücken entfernt wird, ohne jedoch die Gewebe zu beschädigen. Die Schleudergeschwindigkeit der Maschine kann den persönlichen Bedürfnissen angepaßt werden. Durch Einstellen des Bedienungs-knopfes kann die maximale Geschwindigkeit herabgesetzt werden. Es ist sogar möglich, den Schleudergang vollkommen auszuschalten.

**ANMERKUNG:
DAS MODELL IST MIT EINER ELEKTRONISCHEN VORRICHTUNG AUSGESTATTET, DIE VERHINDERT, DAB DER SCHLEUDERGANG MIT FÜLLMENGEN, DEREN GEWICHT UNGLEICHMÄßIG VERTEILT SIND, STARTET. DIES TRÄGT ZU EINER REDUZIERUNG DER VIBRATIONEN, DER GERÄUSCHENTWICKLUNG UND ZU EINER VERLÄNGERUNG DER LEBENSDAUER DER WASCHMASCHINE BEI.**

NL

KNOP REGELING CENTRIFUGESNELHEID

DRAAIT IN BEIDE RICHTINGEN

Het toerental bij het centrifugeren is belangrijk omdat daardoor bepaald wordt hoeveel water uit het wasgoed verwijderd wordt, zonder dit te beschadigen. U kunt op uw machine het toerental zelf instellen naar wens. U kunt ook de centrifugegang helemaal uitschakelen door de stand  te kiezen.

Bij programma's voor gevoelige weefsels wordt automatisch met een lager toerental gecentrifugeerd (400 r.p.m.).

**OPMERKING:
DE MACHINE IS UITGEVOERD MET EEN SPECIALE SENSOR DIE SIGNALEERD ALS HET WASGOED NIET GOED VERDEELD IS IN DE TROMMEL. DIT ONBALANSSYSTEEM REDUCEERD GELUID EN TRILLINGEN EN VERLENGD DE LEVENSDUUR VAN DE WASMACHINE.**

EN

SPIN SPEED CONTROL







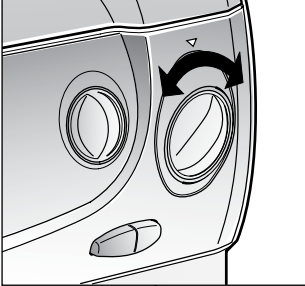

ROTATES IN BOTH DIRECTIONS

The spin cycle is very important to remove as much water as possible from the laundry without damaging the fabrics. You can adjust the spin speed of the machine to suit your needs. By adjusting the control, it is possible to reduce the maximum speed, and if you wish, the spin cycle can be cancelled altogether-position .

**NOTE:
THE MACHINE IS FITTED WITH A SPECIAL ELECTRONIC DEVICE, WHICH PREVENTS THE SPIN CYCLE SHOULD THE LOAD BE UNBALANCED. THIS REDUCES THE NOISE AND VIBRATION IN THE MACHINE AND SO PROLONGS THE LIFE OF YOUR MACHINE.**













<p align="center">FR</p> <p>MANETTE DES PROGRAMMES DE LAVAGE</p> <div data-bbox="91 183 383 336" style="border: 1px solid black; padding: 5px;"> <p>ELLE PEUT TOURNER DANS LES DEUX SENS. LE TEMOIN DE FONCTIONNEMENT (M) S'ALLUMERA.</p> </div> <p>Le tableaux indiquent quel est le programme de lavage selon le numéro ou le symbole choisi.</p> <div data-bbox="91 592 383 745" style="border: 1px solid black; padding: 5px;"> <p>TOURNER LA MANETTE DES PROGRAMMES SUR LA POSITION OFF POUR ETEINDRE LE TEMOIN DE FONCTIONNEMENT.</p> </div>	<p align="center">IT</p> <p>MANOPOLA PROGRAMMI CON OFF</p> <div data-bbox="427 183 719 336" style="border: 1px solid black; padding: 5px;"> <p>PUO' RUOTARLA NEI DUE SENSI. -SI ACCENDE LA SEGNALAZIONE LUMINOSA ON -</p> </div> <p>Le tabelle nel capitolo relativo al lavaggio descrivono i vari programmi e ne indicano il numero o simbolo da impostare.</p> <div data-bbox="427 592 719 745" style="border: 1px solid black; padding: 5px;"> <p>N.B. PER SPEGNERE LA SEGNALAZIONE LUMINOSA ON RUOTARE LA MANOPOLA PROGRAMMI SULLA POSIZIONE OFF.</p> </div>	<p>L</p> 
--	--	--

<p>VOYANT DE MISE SOUS TENSION</p>	<p>SEGNALAZIONE LUMINOSA DI FUNZIONAMENTO</p>	<p>M</p>
---	--	-----------------

<p>VOYANTS DES DIFFÉRENTES PHASES D'UN PROGRAMME</p> <p> = prélavage</p> <p> = lavage</p> <p> = rinçage</p> <p> = essorage</p>	<p>SPIE AVANZAMENTO PROGRAMMA</p> <p> = prelavaggio</p> <p> = lavaggio</p> <p> = risciacquo</p> <p> = centrifuga</p>	<p>N</p>
---	---	-----------------

<p align="center">DE</p> <p>PROGRAMMWAHLSCHALTER MIT OFF</p> <div data-bbox="1198 204 1489 373" style="border: 1px solid black; padding: 5px;"> <p>DER WAHLSCHALTER KANN IN BEIDE RICHTUNGEN GEDREHT WERDEN. - DIE LEUCHTANZEIGE ON LEUCHTET AUF -</p> </div> <p>Die Programmtabellen im Kapitel über das Waschen beschreiben die verschiedenen Programme und geben die Nummern bzw. Symbole an, die eingestellt werden müssen.</p> <div data-bbox="1198 580 1489 772" style="border: 1px solid black; padding: 5px;"> <p>ANMERKUNG: UM DIE LEUCHTANZEIGE ON ABZUSCHALTEN, DREHEN SIE DEN PROGRAMMWAHLSCHALTER AUF DIE POSITION OFF.</p> </div>	<p align="center">NL</p> <p>TIMER MET OFF</p> <div data-bbox="1534 204 1825 336" style="border: 1px solid black; padding: 5px;"> <p>ROTATIES IN BEIDE RICHTINGEN. DE AAN/ UIT INDICATOR LICHT ZAL AAN GAAN</p> </div> <p>De tabellen beschrijven het wasprogramma op basis van nummer of symbool</p> <div data-bbox="1534 580 1825 745" style="border: 1px solid black; padding: 5px;"> <p>N.B. OM HET LICHT VAN DE INDICATOR UIT TES CHAKELEN ZET DE TIMER DAN OP DE UIT POSITIE</p> </div>	<p align="center">EN</p> <p>PROGRAMME SELECTOR WITH OFF POSITION</p> <div data-bbox="1881 177 2168 331" style="border: 1px solid black; padding: 5px;"> <p>ROTATES IN BOTH DIRECTIONS. THE ON/OFF INDICATOR LIGHT WILL GO ON</p> </div> <p>The tables describe the washing programme on the basis of the number or symbol chosen.</p> <div data-bbox="1881 564 2168 745" style="border: 1px solid black; padding: 5px;"> <p>N.B. TO SWITCH OFF THE INDICATOR LIGHT MOVE THE PROGRAMME SELECTOR TO THE OFF POSITION</p> </div>
---	--	---

<p>LEUCHTANZEIGE "BETRIEB"</p>	<p>"IN WERKING" LAMPJE</p>	<p>ON/OFF INDICATOR LIGHT</p>
---------------------------------------	-----------------------------------	--------------------------------------

<p>LEUCHTANZEIGEN PROGRAMMPHASE</p> <p> = Vorwäsche</p> <p> = Hauptwäsche</p> <p> = Spülen</p> <p> = Schleudern</p>	<p>INDICATIELAMPJES VOOR DE PROGRAMMA FASE</p> <p> = voorwas</p> <p> = was</p> <p> = spoelen</p> <p> = centrifuge</p>	<p>INDICATOR LIGHTS SHOWING WHICH PHASE THE PROGRAMME IS IN</p> <p> = prewash</p> <p> = main wash</p> <p> = rinse</p> <p> = spin</p>
--	--	---

CHAPITRE 7

TIROIR A LESSIVE

Le tiroir à lessive est divisé en 4 petits bacs:

- le compartiment "I" a été conçu pour la lessive du prélavage.
- le deuxième II sert pour les produits de lavage et pour le programme 32 minutes.

Pour les produits liquides il faut utiliser le bac special fourni avec l'appareil et l'introduire dans le bac (voir dessin).

ATTENTION:
NOUS RAPPELONS QUE CERTAINS PRODUITS SONT DES DIFFICULTES A ETRE EVACUES; DANS CE CAS NOUS VOUS CONSEILLONS D'UTILISER LE GODET QUI VA DIRECTEMENT DANS LE TAMBOUR.

- le troisième  sert pour le produit blanchissant (eau de javel)

ATTENTION:
DANS LE TROISIEME ET LE QUATRIEME BAC N'INTRODUIRE QUE DES PRODUITS LIQUIDES.

- le quatrième  sert pour des additifs spéciaux: adoucisseurs, parfums, amidon, produits pour l'azurage, etc.

CAPITOLO 7

CASSETTO
DETERSIVO

Il cassetto detersivo é suddiviso in 4 vaschette:

- la prima contrassegnata con "I", serve per il detersivo del prelavaggio.
- la seconda II per il detersivo di lavaggio o del programma rapido 32'.

Per i detersivi liquidi usare la bacinella in dotazione da posizionare come in figura.

ATTENZIONE:
SI RICORDI CHE ALCUNI DETERSIVI SONO DI DIFFICILE ASPORTAZIONE. IN QUESTO CASO LE CONSIGLIAMO L'USO DELL'APPOSITO CONTENITORE DA PORRE NEL CESTELLO.

- la terza  serve per il candeggiante

ATTENZIONE:
NELLA TERZA E QUARTA VASCHETTA METTERE SOLO PRODOTTI LIQUIDI.

- la quarta  serve per additivi speciali, ammorbidenti, profumi inamidanti, azzurranti, ecc.

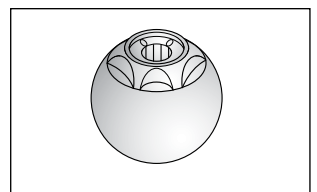
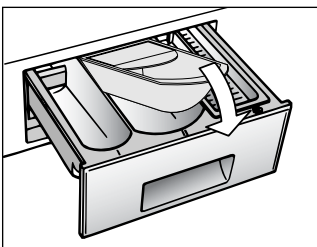
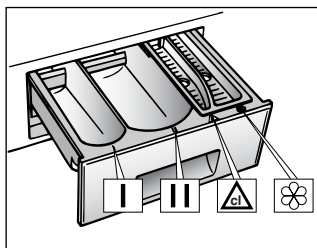

KAPITEL 7

WASCHMITTEL-
BEHÄLTER

Der Waschmittelbehälter ist in vier Fächer unterteilt.

- Das erste, mit "I" markiert ist für die Vorwäsche.
- Das zweite Waschmittelfach, gekennzeichnet mit "II", ist für das Waschmittel der Hauptwäsche bzw. des Schnellprogramms 32 Minuten vorgesehen.

Für Flüssigwaschmittel benutzen Sie bitte den beiliegenden Einsatz, der wie abgebildet in die Waschmittelschublade einzusetzen ist.

ACHTUNG:
BEKANNTLICH LASSEN SICH EINIGE WASHMITTEL SCHWER EINSÜLEN, IN SOLCHEN FÄLLEN BENÜTZEN SIE BITTE DIE SPEZIELLEN BEHÄLTER FÜR DIE VERWENDUNG DIREKT IN DER TROMMEL.

- das dritte Fach  ist für Bleichmittel

ACHTUNG:
IN DAS DRITTE UND VIERTE FACH NUR FLÜSSIGE MITTEL EINFÜLLEN.

- das vierte Fach  ist für spezielle Zusätze wie Weichspüler, Duftstoffe, Stärke usw.

HOOFDSTUK 7

WASMIDDELBAKJE

bestaat uit 4 afzonderlijke vakjes:

- Het eerste "I" is voor een voorwasmiddel.
- Het tweede II voor het hoofdwasmiddel of voor het 32 minuten programma.

Voor vloeibare wasmiddelen het bijgeleverde zeep bakje gebruiken en plaatsen zoals aangegeven op de tekening.

BELANGRIJK:
U DIENT ER REKENING MEE TE HOUDEN DAT SOMMIGE WASMIDDELEN MOEILIK TE VERWIJDEREN ZIJN. IN DAT GEVAL RADEN WIJ U AAN OM EEN WASBOLLETJE IN DE TROMMEL TE GEBRUIKEN.

- Het derde  is voor een bleekmiddel

BELANGRIJK:
HET DERDE EN VIERDE VAKJE ZIJN ALLEEN BESTEMD VOOR VLOEIBARE STOFFEN.

- Het vierde  is voor speciale toevoegingen, verzachters, geurmiddelen, stijfjesel, bleekwater, enz.

CHAPTER 7

DETERGENT
DRAWER

The detergent drawer is divided into 4 compartments:

- The first I for the prewash detergent
- The second II for the main wash detergent or for 32 minute rapid programme detergent

A special container is supplied for use with liquid detergent. This can be placed inside the draw as shown in fig.

IMPORTANT:
REMEMBER THAT SOME DETERGENT ARE DIFFICULT TO REMOVE. IN THIS CASE WE ADVISE THE USE OF THE SPECIAL CONTAINER TO BE USED INSIDE THE DRUM.

- The third  bleach compartment

IMPORTANT:
ONLY INTRODUCE LIQUID PRODUCTS IN THE THIRD AND FOURTH COMPARTMENTS.

- The fourth  is for special additives, softeners, perfumes, starches, whiteners, etc.

CHAPITRE 8

SELECTION

Pour traiter les divers types de tissus et les différents degrés de salissures, la machine a 4 niveaux de programmes qui se différencient par le type de lavage, la température et la durée (voir le tableau des programmes de lavage).

1 Tissus résistants

Les programmes sont conçus pour optimiser les résultats de lavage. Des phases d'essorage qui garantissent un rinçage parfait.

2 Tissus mixtes et synthétiques

Le lavage et le rinçage sont optimisés dans les rythmes de rotation du tambour et dans les niveaux d'eau. L'essorage à action délicate assure une formation de plis réduite sur les tissus.

3 Tissus extrêmement délicats

Il s'agit d'un nouveau concept de lavage qui alterne des moments de brassage et de trempage du linge; ce processus est particulièrement indiqué pour le lavage de tissus extrêmement délicats comme la Pure Laine Vierge. Le lavage et le rinçage sont effectués à pleine eau afin d'obtenir les meilleures prestations.

CAPITOLO 8

SELEZIONE PROGRAMMI

Per trattare i vari tipi di tessuto e le varie gradazioni di sporco, la lavatrice ha 4 fasce di programmi diversi per tipo di: lavaggio, temperatura e durata (vedere tabella programmi di lavaggio).

1 Tessuti resistenti

I programmi sono realizzati per sviluppare il massimo grado di lavaggio e i risciacqui, intervallati da fasi di centrifuga, assicurano una perfetta sciacquatura. La centrifuga finale assicura un'ottima strizzatura.

2 Tessuti misti e sintetici

Il lavaggio ed il risciacquo sono ottimizzati nei ritmi di rotazione del cesto e nei livelli di acqua. La centrifuga ad azione delicata, assicura una ridotta formazione di pieghe sui tessuti.

3 Tessuti delicatissimi

E' un nuovo concetto di lavaggio in quanto alterna momenti di lavoro a momenti di pausa, particolarmente indicato per il lavaggio di tessuti molto delicati quali la Pura Lana Vergine. Il lavaggio e i risciacqui sono eseguiti con alto livello di acqua per assicurare le migliori prestazioni.



KAPITEL 8

PROGRAMM/ TEMPERATURWAHL

Um unterschiedliche Textilien und Verschmutzungsgrade optimal behandeln zu können, bietet Ihnen diese Waschmaschine 4 Programmtypen an für unterschiedliche Waschzyklen, Temperaturen und Programmdauern. (siehe Programmtabelle).

1 Unempfindliche Stoffe

Die Programme bieten eine maximale Reinigung und jeweils von Schleuderphasen unterbrochene Spülgänge, die die optimale Spülung der Wäsche garantieren. Der abschließende Schleudergang sichert die bestmögliche Trocknung.

2 Mischgewebe und Kunstfasern

Das Waschen und Spülen dieser Gewebearten ist durch die optimale Drehzahl der Trommel und durch das perfekt abgestimmte Wasserniveau besonders wirksam. Das Schonschleudern verhindert außerdem die Bildung von Falten in der Wäsche.

3 Hochempfindliche Stoffe

Dieses neue Waschkonzept mit abwechselnden Wasch- und Einweichphasen ist besonders geeignet für die Wäsche feinsten Textilien, wie z.B. reiner Wolle. Wasch- und Spülgänge werden mit hohem Wasserstand durchgeführt, um eine schonende Behandlung und beste Ergebnisse zu sichern.

HOOFDSTUK 8

KIEZEN VAN HET PROGRAMMA

Voor de verschillende soorten weefsels en afhankelijk van de graad van vervuiling van het wasgoed heeft de wasautomaat 4 verschillende hoofdgroepen: (zie het overzicht van de wasprogramma's).

1 Sterke weefsels

Deze programma's zijn bestemd om grondig te wassen. De verschillende spoelgangen, die tussendoor gecentrifugeerd worden, zorgen dat er perfect gespoeld wordt. Bij de laatste centrifugegang wordt het water optimaal verwijderd.

2 Gemengde en synthetische weefsels

Dankzij een speciale trommelbeweging en het hogere waterniveau wordt er tijdens de hoofdwas en de spoeling de beste resultaten behaald. Er wordt met een laag toerental gecentrifugeerd om kreukten te voorkomen.

3 Bijzonder gevoelige weefsels

Dit is een nieuw wasprogramma waarbij om beurten wordt gewassen en geweekt en is in het bijzonder geschikt voor zeer gevoelige weefsels zoals zuiver scheerwol. Het wassen en spoelen worden uitgevoerd met een hoog waterniveau om tot het beste resultaat te komen.

CHAPTER 8

SELECTION

For the various types of fabrics and various degrees of dirt the washing machine has 4 different programme bands according to: wash cycle, temperature and length of cycle (see table of washing cycle programmes).

1 Resistant Fabrics

The programmes have been designed for a maximum wash and the rinses, with spin intervals, ensure perfect rinsing. The final spin gives more efficient removal of water.

2 Mixed and Synthetic Fabrics

The main wash and the rinse gives best results thanks to the rotation rhythms of the drum and to the water levels. A gentle spin will mean that the fabrics become less creased.

3 Special Delicate Fibres

This is a new wash cycle which alternates washing and soaking and is particularly recommended for very delicate fabrics such as Pure Machine Washable Wool. The wash cycle and rinses are carried out with high water levels to ensure best results.

FR

4 Programmes spécifiques

LAVAGE A LA MAIN 30°

Cette machine à laver est également équipée d'un programme de Lavage à la main.

Ce programme vous permet d'effectuer un cycle de lavage complet pour les vêtements qui exigent d'être lavés à la main. Le programme a une température de 30°C et se termine par 2 rinçages et un essorage rapide.

PROGRAMME SPECIAL "RINÇAGE"

Le programme effectue trois rinçages et un essorage à 800 trs/min. (qui peut être réduit ou supprimé en appuyant sur la manette appropriée). Il peut être utilisé pour rincer tous types de tissus, par exemple après un lavage à la main.

PROGRAMME SPECIAL "ESSORAGE ENERGIQUE"

Le programme effectue un essorage à 1600 trs/min. (qui peut être réduit en appuyant sur la manette appropriée).

UNIQUEMENT VIDANGE

Cet programme vous permet d'effectuer le vidange de l'eau.

IT

4. Programmi speciali

LAVAGGIO A MANO 30°

La macchina presenta anche un ciclo di lavaggio delicato chiamato Lavaggio a mano.

Il programma consente un ciclo di lavaggio completo per i capi da lavare esclusivamente a mano. Il programma raggiunge una temperatura massima di 30° e termina con 2 risciacqui e una centrifuga delicata.

PROGRAMMA SPECIALE "RISCIACQUI"

Il programma effettua 3 risciacqui della biancheria con centrifuga delicata a 800 giri (eventualmente riducibile o annullabile tramite l'apposita manopola). E' utilizzabile per risciacquare qualsiasi tipo di tessuto, ad esempio dopo un lavaggio effettuato a mano.

PROGRAMMA SPECIALE "CENTRIFUGA FORTE"

Il programma effettua una centrifuga a 1600 giri (eventualmente riducibile tramite l'apposita manopola).

SOLO SCARICO

Il programma effettua lo scarico dell'acqua.



DE

4. Spezialprogramme

HANDWÄSCHE 30°

Das Gerät verfügt auch über ein besonders sanftes Waschprogramm, das Handwäsche-Programm. Es handelt sich um einen kompletten Waschzyklus für Wäschestücke, die nur mit der Hand gewaschen werden können. Das Programm erreicht eine Höchsttemperatur von 30°C und endet mit 2 Spülgängen und einem Schonschleudergang.

SPEZIALPROGRAMM SPÜLEN

Das Programm "spülen" führt drei Spülgänge aus mit letztem Schleudergang bei 800 Touren, der evtl. reduziert oder ganz ausgeschlossen werden kann (Drücken der entsprechenden Wahlschalter). Geeignet zum Spülen jedweder Gewebeat, z.B. nach dem Waschen per Hand.

SPEZIALPROGRAMM EXTRASCHLEUDERN

Dieses Spezialprogramm führt einen Intensivschleudergang bei 1600 Touren aus (reduzierbar durch Drücken der entsprechenden Wahlschalter).

ABPUMPEN

Das Programm pumpt das Wasser nur ab.

NL

4. Speciaal

HANDWAS 30°

Deze wasmachine heeft ook een handwascyclus. Het programma geeft de mogelijkheid om een complete wasscyclus voor speciale kledingstukken als "Handwas" te behandelen. Het programma heeft een temperatuur van 30°C en sluit af met twee keer spoelen en langzaam centrifugeren.

Speciaal "Spoelprogramma"

Het "Spoelprogramma" voert 3 spoelingen met een zachte centrifuge van 800 trn (welke verlaagd kan worden of weggelaten kan worden door middel van de juiste knop). Het kan gebruikt worden voor het spoelen van leder weefsel, ook na een handwas.

Speciaal "Snel centrifuge programma"

Programma Snel centrifuge voert een centrifuge uit van 1600 trn. per minuut (welke verlaagd kan worden door middel van de juiste knop).

ALLEEN AFPOMPEN

Het programma pompt alleen water af.

EN

4. Specials

HAND WASH 30°

This washing machine also has a gentle Hand Wash programme cycle. This programme allows a complete washing cycle for garments specified as "Hand Wash only" on the fabric care label. The programme has a temperature of 30°C and concludes with 2 rinses and a slow spin.

SPECIAL "RINSE" PROGRAMME

The programme carries out three rinses with a spin at 800 rpm (which can be reduced or excluded by using the correct knob). It can be used for rinsing any type of fabric, eg. use after hand-washing.

SPECIAL "FAST SPIN" PROGRAMME

Programme "fast spin" carries out a spin at 1600 rpm (which can be reduced by using the correct knob).

DRAIN ONLY

This programme drains out the water.

IT

5 Programma "MIX & WASH SYSTEM" 40°

Sistema di lavaggio ecologico che consente di lavare insieme capi di diversi tessuti.

PROGRAMMA RAPIDO 32 MINUTI 50°

Il programma rapido 32 minuti permette di effettuare in 30 minuti circa un ciclo completo di lavaggio per un massimo di 2 kg di biancheria ad una temperatura di 50°. La quantità massima di detersivo utilizzabile per questo programma è indicata sull'apposito misuratore 32' in dotazione. Il detersivo deve essere caricato nella vaschetta per il lavaggio II.

FR

PROGRAMME "MIX & WASH SYSTEM" 40°

Un système de lavage écologique qui permet de laver plusieurs types de tissus en même temps.

PROGRAMME RAPIDE 32 MINUTES 50°

Ce programme permet d'effectuer un cycle de lavage complet en 30 minutes environ pour des charges de linge jusqu'à 2 kg et à une température de 50°C. La quantité maximale de lessive qui peut être utilisée est indiquée sur la jauge spécifique fournie avec l'appareil. La lessive doit être placée dans le bac marqué II du tiroir à produits lessiviels.

M&W

32'

DE

"MIX & WASH SYSTEM" PROGRAMM 40°

Ökologisches Waschprogramm, das das gleichzeitige Waschen von unterschiedlichen Gewebearten ermöglicht.

SCHNELLPROGRAMM 32 MINUTEN 50°

Das Schnellprogramm 32 Minuten ermöglicht es, in ca. 30 Minuten einen kompletten Waschzyklus für maximal 2 kg. Wäsche bei 50°C durchzuführen. Die für dieses Programm höchstmögliche Waschmittelmenge ist auf dem mitgelieferten Waschmitteldosierer 32' Min. angegeben. Das Waschmittel ist in die Waschkammer II einzufüllen.

NL

5. "MIX & WASH SYSTEM" programma 40°

Een milieuvriendelijk wassysteem dat het mogelijk maakt om verschillende soorten weefsels tegelijkertijd te wassen.

32 MINUTEN RAPID 50°

Het 32 minuten Rapid programma geeft de mogelijkheid een complete wascyclus uit te voeren in ongeveer 30 minuten met een maximum laadgewicht van 2 kg en 50°C. De maximale hoeveelheid wasmiddel dat gebruikt wordt, wordt afgewogen door het 32 minuten wasmiddelbakje. Het wasmiddel moet in de algemene wasmiddelcompartement (zie II).

EN

"MIX & WASH SYSTEM" PROGRAMME 40°

An ecological wash system which permits different types of fabric to be washed together.

32 MINUTE RAPID PROGRAMME 50°

The 32 minute rapid programme allows a complete washing cycle to be carried out in approximately 30 minutes, with up to a maximum load of 2 kg and a temperature of 50°C. The maximum quantity of detergent that can be used is marked on the enclosed 32 minute gauge. The detergent must be placed in the main wash compartment (marked II) in the detergent dispenser.

CHAPITRE 9

LE PRODUIT

ATTENTION:

si vous devez laver des tapis, des couvre-lits ou d'autres pièces lourdes, nous conseillons de ne pas essorer.

Pour laver à la machine des vêtements et de la lingerie se reporter à l'étiquette qui doit mentionner "pure laine vierge" et l'indication "ne se feutre pas" ou "peut être lavé en machine".

ATTENTION:

Au cours de la phase de sélection vérifier que:

- aucun objet métallique ne se trouve dans le linge à laver (boucles, épingles de nourrice, épingles, monnaie, etc.);
- les taies d'oreiller soient boutonnées, les fermetures à glissière, les crochets, les œillets soient fermés, les ceintures et les rubans des robes de chambre soient noués;
- les anneaux soient enlevés des rideaux;
- n'oublier pas de lire attentivement l'étiquette sur les tissus;
- Si, au cours de la sélection, vous trouvez des taches résistantes, les enlever à l'aide d'un nettoyeur spécial.

CAPITOLO 9

IL PRODOTTO

ATTENZIONE:

se deve lavare tappetoni, copriletti o altri indumenti pesanti è bene non centrifugare.

Indumenti e biancheria di lana, per poter essere lavati in lavatrice, devono essere contrassegnati con il simbolo "Pura Lana Vergine" e avere inoltre l'indicazione "Non infeltrisce" oppure "Lavabile in lavatrice".

ATTENZIONE:

Durante la selezione si assicurarsi che:

- nella biancheria da lavare non vi siano oggetti metallici (ad esempio fermagli, spille di sicurezza, spilli, monete, ecc.);
- abbottoni federe, chiuda le cerniere lampo, gancetti a occhielli, annodi cinghie sciolte e lunghi nastri di vestaglie;
- asporti dalle tendine anche i rulli di scorrimento;
- osservi attentamente le etichette sui tessuti;
- se durante la selezione vede delle macchie resistenti, le asporti con del detersivo speciale o con un'apposita pasta di lavaggio.

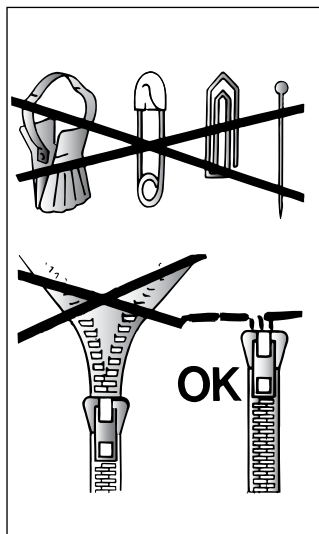

KAPITEL 9

DAS PRODUKT

ACHTUNG:

Wenn Sie Kleinere Läufer, Tagesdecken oder ähnliche, schwere Textilien waschen, sollten Sie auf das Schleudern verzichten.

Das Symbol "reine Wolle" kennzeichnet Kleidung und Textilien aus Wolle, die für die Maschinenwäsche geeignet sind. Darüber hinaus sollten solche Textilien den Hinweis "nicht filzend" oder "waschmaschinenecht" tragen.

ACHTUNG:
Achten Sie beim Sortieren der Wäsche auf folgende Details:

- keine Metallteile (z.B. Schnallen, Sicherheitsnadeln, Anstecknadeln, Münzen) an oder in der Wäsche;
- Kissenbezüge zuknöpfen, Reißverschlüsse und Druckknöpfe schließen, lose Gürtel und Bänder von Morgenröcken zuknöpfen;
- Rollen von den Gardinen entfernen;
- Hinweise auf den Wäscheetiketten genauestens beachten;
- beim Sortieren auffallende, hartnäckige Flecken mit Spezialreiniger oder geeigneter Waschwäsche vorbereiten.

HOOFDSTUK 9

DE WEEFSELS

BELANGRIJK:

Als er zware kleden, bedspreien of andere zware artikelen worden gewassen is het aan te bevelen om niet te centrifugeren.

Om wollen kledingstukken en andere wollen artikelen met de machine te kunnen wassen moeten zij een "Zuiver Scheerwol" etiket dragen met de vermelding "Krimpvrij" of "wasbaar in de machine".

BELANGRIJK:
Bij het uitzoeken van het wasgoed moet u er op letten:

- dat er geen metalen voorwerpen aan of in het wasgoed zitten (zoals broches, veiligheidsspelden, pennen, munten, etc.);
- dat kussenovertrekken zijn dichtgeknoopt, ritssluitingen en haken dicht zijn, losse ceintuurs en lange koorden aan bad- of ochtendjassen zijn vastgeknoopt;
- dat haken uit de gordijnen zijn verwijderd;
- wat er op het etiket van het kledingstuk staat;
- dat bij het sorteren van het wasgoed hardnekkige vlekken verwijderd moeten worden met een speciaal reinigingsmiddel of met zeep voordat het wasgoed wordt ingeladen.

CHAPTER 9

THE PRODUCT

IMPORTANT:

When washing heavy rugs, bed spreads and other heavy articles, it is advisable not to spin.

To be machine-washed, woollen garments and other articles in wool must bear the "Machine Washable Label".

IMPORTANT:
When sorting articles ensure that:

- there are no metal objects in the washing (e.g. brooches, safety pins, pins, coins etc.);
- cushion covers are buttoned, zips and hooks are closed, loose belts and long tapes on dressing gowns are knotted;
- runners from curtains are removed;
- attention is paid to garment labels;
- when sorting, any tough stains should be removed prior to washing using stain removers only recommended on label.

TYPE DE TISSU	PROGRAMME POUR	CHARGE MAXI kg	SELEC. PROG.	TEMP. °C	CHARGE DE LESSIVE			
					I	II	△	✿
Tissus résistants Coton, lin, chanvre	Blanc	5	90	90°		●	●	●
	Couleurs résistantes avec pré-lavage	5	60 P	60°	●	●	●	●
	Couleurs résistantes (*)	5	60	60°		●	●	●
	Couleurs résistantes	5	40	40°		●	●	●
Coton, mixte	Couleurs résistantes	5	30	30°		●		●
	Couleurs délicates	5		-		●		●
	Couleurs délicates Lavage à froide	5		-		●		●
Tissus mixtes et synthétiques Mixtes résistants	Couleurs résistantes avec pré-lavage	2	60 P	60°	●	●		●
	Couleurs résistantes (*)	2	60	60°		●		●
Mixtes, cotons, Synthétiques	Couleurs résistantes	2	50	50°		●		●
	Couleurs délicates	2	40	40°		●		●
Synthétiques (Nylon, mixtes de coton)	Couleurs délicates	2	30	30°		●		●
	Couleurs délicates Lavage à froide	2		-		●		●
Mixtes, Synthétiques délicats	Délicat (*)	1,5	40	40°		●		●
	Laine "lavable en machine"	1	30	30°		●		●
Laine Synthétiques acryliques	Laine "lavable en machine"	1		-		●		●
						●		●
Speciaux	Lavage main	1		30°		●		●
	Rinçage	-		-				●
	Essorage fort	-		-				
	Uniquement vidange	-		-				
	Programme "Mix & Wash System"	5	M&W	40°		●		●
	Cycle rapide 32'	2		50°		●		

Notes importantes

Si les sous-vêtements sont très sales, réduire le chargement à 3 kg maxi.

Dans les programmes indiqués, on peut effectuer le blanchissage automatique en mettant de l'eau de javel liquide dans le tiroir à lessive △.

Pour chaque programme vous avez la possibilité de sélectionner la vitesse d'essorage selon les conseils du fabricant du tissu. Si l'étiquette du textile ne présente pas d'indication, vous pouvez essorer à la vitesse maximale.

Il est peu probable que l'eau soit visible dans le tambour! Ceci résulte de la toute dernière technologie qui atteint le même degré de lavage et de rinçage mais avec une consommation en eau bien inférieure.

La machine fait un bruit différent lors de lessorage! C'est parce qu'elle est équipée d'un moteur asynchrone qui garantit de meilleures performances.

(* Programmes en accord CENELEC EN 60456.











Obtenez les meilleurs résultats avec votre nouvelle Candy

Pour obtenir les meilleurs résultats de lavage avec votre nouveau lave-linge Candy, il est important de choisir une lessive parfaitement appropriée pour vos lavages en machine quotidiens. Dans les magasins aujourd'hui, il y a tellement de lessives différentes que nous savons qu'il est parfois difficile de faire un choix parmi tout ce qui est proposé.

Chez Candy, nous testons régulièrement différentes lessives afin de déterminer celles qui donneront les meilleurs résultats de lavage dans nos machines. Nous n'avons trouvé qu'une seule marque pour satisfaire à tous nos critères. Elle permet d'enlever un très grand nombre de taches, tout en préservant l'aspect des vêtements. C'est pour cela que Candy recommande Ariel.



TABELLA PROGRAMMI

TIPO DI TESSUTO	PROGRAMMA PER	CARICO MAX kg	SELEZ. PROG.	TEMP. °C	CARICO DETERSIVO			
					I	II	△	☼
Tessuti resistenti Cotone, lino, canapa	Bianchi	5	90	90°		●	●	●
Cotone, misti resistenti	Colorati resistenti con prelavaggio	5	60 P	60°	●	●	●	●
Cotone, misti	Colorati resistenti (*)	5	60	60°		●	●	●
	Colorati resistenti	5	40	40°		●	●	●
	Colorati delicati	5	30	30°		●		●
Cotone	Colorati delicati Lavaggio a freddo	5		-		●		●
Tessuti misti e sintetici Misti resistenti	Colorati resistenti con prelavaggio	2	60 P	60°	●	●		●
Misti, cotone, sintetici	Colorati resistenti (*)	2	60	60°		●		●
Sintetici (Nylon Perlon) misti di cotone	Colorati resistenti	2	50	50°		●		●
	Colorati delicati	2	40	40°		●		●
Misti, sintetici delicati	Colorati delicati	2	30	30°		●		●
	Colorati delicati Lavaggio a freddo	2		-		●		●
Tessuti delicatissimi Biancheria in lana Sintetici (Dralon, Acrilico Trevira)	Delicati (*)	1,5	40	40°		●		●
	 Lana "lavabile in lavatrice"	1	30	30°		●		●
	 Lana "lavabile in lavatrice"	1		-		●		●
Speciali	Lavaggio a mano	1		30°		●		●
	Risciacquo	-		-				●
	Centrifuga energica	-		-				
	Solo scarico	-		-				
	Programma "Mix & Wash system"	5	M&W	40°		●		●
	Ciclo rapido 32'	2		50°		●		

Note da considerare

In caso di biancheria con elevato grado di sporco è consigliata la riduzione del carico a non più di 3 kg.

Nei programmi indicati può essere eseguito il candeggio automatico mettendo il candeggiante liquido nella vaschetta .

* Programmi di prova secondo CENELEC EN 60456.

In tutti i programmi è possibile regolare la velocità della centrifuga secondo il consiglio del fabbricante del tessuto.
Se l'etichetta non riporta alcuna indicazione è possibile centrifugare alla massima velocità prevista dal programma.

Durante le centrifughe la macchina fa un rumore diverso! Questo perché è munita di un motore a collettore che consente migliori prestazioni funzionali.

Non si vede molta acqua nel cesto! Questo perché le nuove macchine usano poca acqua, ottenendo gli stessi risultati di lavaggio e risciacquo.



DASH-SCELTO E RACCOMANDATO DA CANDY

Quando costruiamo un nuovo modello di lavatrice, lo sottoponiamo a tutti i possibili test. Ed uno dei più importanti è quello che permette ai nostri esperti di individuare il detersivo idoneo a risolvere i problemi del bucato. Dash ha saputo rispondere alle nostre esigenze: far funzionare bene la lavatrice, non comprometterne la durata, raggiungere i migliori risultati di lavaggio. Questa costante eccellenza di risultati, che era l'obiettivo principale del test che abbiamo effettuato, ha determinato la nostra scelta e la nostra raccomandazione. La funzione primaria di un detersivo che risponda a tutte le esigenze del lavaggio è quella di collaborare con l'acqua per rimuovere lo sporco dai tessuti, trattenendolo in sospensione affinché sia eliminato al momento dello scarico e controllare il volume della schiuma che si forma nella lavatrice, sempre senza danneggiare le fibre dei capi del bucato. Dash soddisfa pienamente queste esigenze, perché contiene elementi d'alta qualità, frutto delle più avanzate ricerche, che assicurano eccellenti risultati in tutte le condizioni. Dash lo puoi trovare in polvere, liquido e nella nuova formula compatta di Dash Ultra.

KAPITEL 10
PROGRAMMTABELLE

GEWEBEART	PROGRAMM FÜR	FÜLLMENGE MAX. kg	PRO-GRAMM WAHL	TEMPE-RATUR °C
Koch-und Buntwäsche Baumwolle Leinen Jute	Kochwäsche	5	90	90°
Baumwolle Leinen strapazierfähige Gewebe	Widerstandsfähige Buntwäsche mit Vorwäsche	5	60 P	60°
Baumwolle Mischgewebe	Widerstandsfähige Buntwäsche (*)	5	60	60°
	Widerstandsfähige Buntwäsche	5	40	40°
	Pflegeleichte Buntwäsche	5	30	30°
Baumwolle	Pflegeleichte Buntwäsche Kaltwäsche	5		-
Pflegeleicht Strapazierfähige Gewebe	Widerstandsfähige Buntwäsche mit Vorwäsche	2	60 P	60°
Mischgewebe aus Baumwolle und Synthetik	Widerstandsfähige Buntwäsche (*)	2	60	60°
Synthetik (Nylon, Perlon) Baumwolle Mischgewebe	Widerstandsfähige Buntwäsche	2	50	50°
	Pflegeleichte Buntwäsche	2	40	40°
Empfindliche Mischgewebe und Synthetik Wolle	Pflegeleichte Buntwäsche	2	30	30°
	Pflegeleichte Buntwäsche Kaltwäsche	2		-
Feinwäsche Wolle Synthetik (Dralon, Acryl, Trevira)	Feinwäsche (*)	1,5	40	40°
	Waschmaschinene geeignete Wolle	1	30	30°
	Waschmaschinene geeignete Wolle	1		-
Spezial	Handwäsche	1		30°
	Spülen	-		-
	Intensivschleudern	-		-
	Abpumpen	-		-
	“Mix & Wash system” programm	5	M&W	40°
	Schnellprogramm	2		50°

EINSPÜLKAMMERN			
I	II	△	
	●	●	●
●	●	●	●
	●	●	●
	●	●	●
	●		●
●	●		●
	●		●
	●		●
	●		●
	●		●
	●		●
	●		●
	●		●
	●		●
	●		●
	●		●
	●		●

Hinweise:
 Es empfiehlt sich, bei stark verschmutzter Wäsche die Füllmenge auf höchstens 3 kg zu reduzieren.
 Bei den gekennzeichneten Programmen wird automatisch Bleichmittel zugeführt, wenn Sie flüssiges Bleichmittel in die entsprechende Einspülkammer füllen △.

Für empfindliche Textilien kann die Schleuderdrehzahl reduziert werden oder das Schleuderprogramm vollständig abgewählt werden.

Der Wasserstand in der Trommel ist nicht immer sichtbar! Grund dafür ist der Einsatz modernster Technologien, mit denen beste Ergebnisse beim Waschen und Spülen bei gleichzeitiger Minimierung des Wasserverbrauchs erzielt werden können.

Während der Schleudergänge macht das Gerät ein anderes Geräusch! Grund dafür ist der spezielle Kollektormotor, der bessere Funktionsleistungen ermöglicht.

*) Vergleichsprogramme CENELEC EN 60456











Beste Waschergebnisse mit Ihrer neuen Candy-Maschine
 Um sicherzustellen, daß Sie mit Ihrer neuen Candy-Maschine beste Waschergebnisse erzielen, ist es wichtig, täglich das richtige Waschmittel zu verwenden. Da es heutzutage im Handel so viele Waschmittel und Waschmittelarten gibt, ist es oft schwierig, hieraus die richtige Wahl zu treffen.

Wir bei Candy testen regelmäßig Waschmittel, um herauszufinden, welche für unsere Maschinen hervorragend geeignet sind. Wir fanden heraus, daß ARIEL unseren hohen Anforderungen gerecht wird und hervorragende Fleckenentfernung über alle Fleckenarten hinweg, verbunden mit einem hohen Niveau an Wäschepflege bietet. Candy hat aus diesem Grunde Ariel sein offizielles Gütesiegel verliehen.



HOOFDSTUK 10

PROGRAMMTABELLE

MATERIAAL	PROGRAMMA VOOR	MAXIMALE BELADING kg	PROGRAMMA KEUZE	TEMPERATUUR °C
STERKE WEEFSELS Katoen, linnen, jute	WITTE WAS	5	90	90°
Katoen, linnen, kleurecht bontgoed gemengde weefsels	WITTE WAS MET VOORWAS	5	60 P	60°
Katoen Gemengde weefsels	BONTE WAS (*)	5	60	60°
	BONTE WAS	5	40	40°
	BONTE WAS KLEURECHT	5	30	30°
Katoen	BONTE WAS KLEURECHT KOUD	5		-
Gemengde/ synthetische weefsels Witgoed, kleurecht bontgoed	BONTE WAS MET VOORWAS	2	60 P	60°
Gemengde weefsels van katoen en synthetisch	BONTE WAS (*)	2	60	60°
	BONTE WAS	2	50	50°
Synthetisch (nylon), Gemengde weefsels	BONTE WAS KLEURECHT	2	40	40°
	BONTE WAS KLEURECHT	2	30	30°
Gemengde, fijne, synthetische weefsels	BONTE WAS KLEURECHT KOUD	2		-
	Zeer gevoelige weefsels Wol	DELICAAT (*)	1,5	40
Synthetische weefsels (draïon, acryl)	 WOLWAS	1	30	30°
	 WOLWAS	1		-
Speciaal	HANDWAS	1		30°
	SPOELEN	-		-
	NORMAAL CENTRIFUGEREN	-		-
	AFPOMPEN	-		-
	"MIX & WASH SYSTEM" PROGRAMMA	5	M&W	40°
	SNEL CYCLUS 32'	2		50°

WASMIDDELBAKJE			
I	II	△	
	●	●	●
●	●	●	●
	●	●	●
	●	●	●
	●		●
●	●		●
	●		●
	●		●
	●		●
	●		●
	●		●
	●		●
	●		●
	●		●
	●		●
	●		●
	●		●
	●		●
	●		●
	●		●
	●		●

Enkele belangrijke opmerkingen:

Bij sterk vervuild wasgoed wordt een belading van 3 kg aanbevolen.

In de aangeduide programma's is automatisch bleken mogelijk door bleekmiddel in het betreffende wasmiddelbakje te gieten .

Voor fijne was en weefsels die een speciale behandeling nodig hebben kan de centrifuge snelheid worden verminderd door het aantal toeren per minuut te verlagen.

* Programma volgens CENELEC EN 60456.

De machine maakt tijdens het centrifugeren een ander geluid. Dit komt door de aanwezigheid van de meerfasen motor die betere prestaties mogelijk maakt.

Het is onwaarschijnlijk dat het water in de trommel zichtbaar is! Dit komt door de moderne technologie, waarmee dezelfde was- en spoelresultaten verkregen worden, met één veel lager waterverbruik.

Zo krijgt u de beste resultaten met uw nieuwe Candy wasmachine











Om ervoor te zorgen dat u de beste resultaten behaalt met uw nieuwe Candy wasmachine, is het belangrijk dat u het juiste wasmiddel gebruikt voor uw dagelijkse was. Er zijn veel wasmiddelen op het schap in de supermarkt en een juiste keuze maken uit het uitgebreide assortiment kan vaak verwarrend zijn.

Bij Candy testen wij regelmatig verschillende soorten wasmiddelen om te bepalen welke de beste wasresultaten geven in onze wasmachines. Wij vonden maar één wasmiddel dat voldeed aan onze scherpe eisen en dat over een grote reeks verschillende vlekken uitstekend schoon wast en bovendien zorgt voor het behoud van de stoffen. Daarom kreeg Ariel het officiële Candy keurmerk.



CHAPTER 10

TABLE OF PROGRAMMES

FABRIC	PROGRAM FOR	WEIGHT MAX Kg	PROG.	TEMP. °C	CHARGE DETERGENT			
					I	II	△	☼
Resistant fabrics Cotton, linen	Whites	5	90	90°		●	●	●
Cotton, mixed resistant	Whites with Prewash	5	60 P	60°	●	●	●	●
Cotton, mixed	Fast coloureds (*)	5	60	60°		●	●	●
	Fast coloureds	5	40	40°		●	●	●
	Non fast coloureds	5	30	30°		●		●
Cotton	Non fast coloureds cold wash	5		-		●		●
Mixed fabrics and synthetics Mixed, resistant	Fast coloureds with Prewash	2	60 P	60°	●	●		●
Cotton, mixed fabrics, synthetics	Fast coloureds (*)	2	60	60°		●		●
	Fast coloureds	2	50	50°		●		●
	Non fast coloureds	2	40	40°		●		●
Synthetics (nylon, perlon), mixed cotton	Non fast coloureds	2	30	30°		●		●
	Non fast coloureds cold wash	2		-		●		●
Mixed, delicate synthetics	Delicates (*)	1,5	40	40°		●		●
	 "MACHINE WASHABLE" woollens	1	30	30°		●		●
	 "MACHINE WASHABLE" woollens	1		-		●		●
Specials	Hand wash	1		30°		●		●
	Rinse	-		-				●
	Normal spin	-		-				
	Drain only	-		-				
	"Mix & Wash systems" programme	5	M&W	40°		●		●
	Rapid 32 minute	2		50°		●		

Please read these notes

When washing heavily soiled laundry it is recommended the load is reduced to 3 kg maximum.

In programmes shown in the wash guide, automatic bleaching is possible by pouring the liquid bleach into the detergent draw .

* Programmes according to CENELEC EN 60456.

The spin speed may also be reduced, to match any guidelines suggested on the fabric label, or for very delicate fabrics cancel the spin completely this option is available with a spin speed selector.

It is unlikely that water will be visible in the drum!
This is due to the latest technology that achieves the same standard of washing and rinsing but with far less water consumption.

The machine makes a different noise when spinning! This is because it has a manifold motor for better performance.

Get the best results from your new Candy machine

To ensure you get the best results from your new Candy machine it is important to use the right detergent in your everyday wash. There are many detergents available in the market and making a choice from the wide range available can often be confusing.

At Candy we regularly test many different types of detergent to assess which give the best wash results in our machines. We found only one brand always lives up to our exacting standards and provides outstanding cleaning across a broad range of dirt and stains, as well as providing high levels of fabric care. That's why Candy gave Ariel their official seal of approval.



CHAPITRE 11

CONSEILS UTILES
POUR L'UTILISATEURSUGGESTION POUR
L'UTILISATION DE VOTRE LAVE-
LINGE

Dans le souci du respect de l'environnement et avec le maximum d'économie d'énergie, charger au maximum votre lave-linge pour éliminer les éventuels gaspillages d'énergie et d'eau. Nous vous recommandons d'utiliser la capacité maximale de chargement:

coton et lin	5 kg
tissus mixtes	2 kg
tissus délicats	1,5 kg
laine	1 kg

Vous pouvez ainsi économiser jusqu'à 50% d'énergie si vous pratiquez le chargement maximal. Effectuez un lavage unique à l'opposé de 2 lavages en 1/2 charge.

QUAND LE PRELAVAGE EST-IL
VRAIMENT NÉCESSAIRE ?

Seulement dans le cas d'un linge particulièrement sale. Dans le cas d'un linge normalement sale, ne sélectionnez pas l'option "prélavage", ceci vous permettra une économie d'énergie de 5 à 15%.

QUELLE TEMPÉRATURE DE
LAVAGE SÉLECTIONNER ?

L'utilisation des détachants avant le lavage en machine ne rend pas nécessaire le lavage au-delà de 60°C. L'utilisation de la température de 60°C permet de diminuer la consommation d'énergie de 50%.

LAVAGE

CAPACITÉ VARIABLE
AUTOMATIQUE

Cette machine peut adapter automatiquement le niveau d'eau au type et à la quantité de linge. Vous pouvez ainsi obtenir un lavage "personnalisé", même du point de vue énergétique. Ce système permet de diminuer la consommation d'énergie et réduit nettement les temps de lavage.

CAPITOLO 11

CONSIGLI UTILI
PER GLI UTENTI

Brevi suggerimenti per un utilizzo del proprio elettrodomestico nel rispetto dell'ambiente e con il massimo risparmio

CARICARE AL MASSIMO LA
PROPRIA LAVABIANCHERIA

Per eliminare eventuali sprechi di energia, acqua o detersivo si raccomanda di utilizzare la massima capacità di carico della propria lavabiancheria non eccedendo le specifiche di carico massimo sotto riportate:

Cotone e lino	5 kg
Misti	2 kg
Delicatissimi	1,5 kg
Lana	1 kg

E' possibile infatti risparmiare fino al 50% di energia con un carico pieno effettuato con un unico lavaggio rispetto a due lavaggi a mezzo carico.

QUANDO SERVE VERAMENTE IL
PRELAVAGGIO?

Solamente per carichi particolarmente sporchi! Si risparmia dal 5 al 15% di energia evitando di selezionare l'opzione prelavaggio per biancheria normalmente sporca.

QUALE TEMPERATURA DI
LAVAGGIO SELEZIONARE?

L'utilizzo di smacchiatori prima del lavaggio in lavabiancheria riduce la necessità di lavare a temperature superiori a 60°C. E' possibile risparmiare fino al 50% utilizzando la temperatura di lavaggio di 60°C.

LAVAGGIO

CAPACITÀ VARIABILE

Questa lavatrice è in grado di adattare automaticamente il livello dell'acqua al tipo e alla quantità di biancheria. E' così possibile ottenere un bucato "personalizzato" anche dal punto di vista energetico. Questo sistema porta ad una diminuzione dei consumi d'energia e ad una riduzione sensibile dei tempi di lavaggio.

KAPITEL 11

EINIGE NÜTZLICHE
HINWEISE

Wir möchten Ihnen im folgenden einige Hinweise für die richtige Nutzung Ihres Haushaltsgerätes, damit Sie es umweltschonend und mit der höchstmöglichen Ersparnis betreiben können.

STETS MAXIMALE FÜLLUNG BELADEN

Um nicht unnötig Energie, Wasser und Waschmittel zu verbrauchen, empfehlen wir die Maschine vollständig zu beladen aber die unten genannte Werte nicht zu überschreiten:

Baumwolle und Leinen	5 kg
Mixwäsche	2 kg
Feinwäsche	1,5 kg
Wolle	1 kg

Das Waschen einer vollen Wäscheladung ermöglicht eine Ersparnis von bis zu 50% Strom gegenüber zwei Wäscheladungen mit halber Menge.

WANN IST EINE VORWÄSCHE
WIRKLICH NOTWENDIG?

In der Regel nur für stark verschmutzte Wäsche! Wenn Sie normal oder wenig verschmutzte Wäsche waschen, sparen Sie zwischen 5% und 15% Strom, wenn Sie keine Vorwäsche wählen.

WELCHE WASCHEMTEMPERATUR?

Durch die Vorbehandlung der Wäsche mit geeigneten Fleckentfernern ist eine Waschtemperatur von über 60°C in den meisten Fällen nicht mehr nötig. Sie können bis zu 50% sparen, wenn Sie die Waschtemperatur auf 60°C begrenzen.

WASCHEN

UNTERSCHIEDLICHE WÄSCHEMENGEN

Die Waschmaschine gleicht die Wassermenge automatisch an Art und Menge der Wäsche an. So ist, auch im Hinblick auf den Energieverbrauch, eine sehr "individuelle" Form des Waschens möglich.

Dieses System ermöglicht eine spürbare Reduzierung sowohl des Wasserverbrauchs als auch der Waschzeiten.

HOOFDSTUK 11

TIPS VOOR
GEBRUIK

Tips voor economisch en milieuvriendelijk gebruik van uw wasmachine.

MAXIMALISEREN VAN DE
LADING

Om verspilling van energie, water en wasmiddel te voorkomen, raden wij u aan de wasmachine met volle lading te gebruiken. U dient de volgende gewichten echter niet te overschrijden:

Katoen en Linnen	5 kg
Gemengde weefsels	2 kg
Fijne weefsels	1,5 kg
Wol	1 kg

Door één keer een volle lading te wassen, in plaats van twee keer een halve lading, bespaart u 50% energie.

IS VOORWASSEN ECHT
NODIG?

U kunt uw kleding voorwassen wanneer hier grote, moeilijke vlekken inzitten. Door kleding met normale vlekken te wassen zonder gebruik te maken van het voorwasprogramma, kunt u wasmiddel, tijd, water en 5 tot 15% energie besparen.

IS WASSEN OP EEN HOGE
TEMPERATUUR
NOODZAKELIJK?

Bespaar 50% energie door vlekken voor te behandelen met een vlekkenverwijderaar of uw was voor te laten weken. Hierdoor kan het gebruik van warm water worden verminderd.

HET WASSEN

VARIABELE CAPACITEIT

Deze wasautomaat regelt automatisch het waterniveau afhankelijk van het soort en de hoeveelheid wasgoed. Vanuit het oogpunt van energiebesparing is het op deze manier mogelijk om "persoonlijk" te wassen. Dit systeem geeft een vermindering van het energieverbruik en een merkbare vermindering van de wastijd.

CHAPTER 11

CUSTOMER
AWARENESS

A guide environmentally friendly and economic use of your appliance.

MAXIMISE THE LOAD SIZE

To prevent any possible waste of energy, water or detergent we recommend that you put a full load in your washing machine, not exceed the maximum loads shown below:

Cotton and linen	5 kg
Mixed	2 kg
Very delicate	1,5 kg
Wool	1 kg

Save up to 50% energy by washing a full load instead of 2 half loads.

DO YOU NEED TO PRE-WASH?

For heavily soiled laundry only! SAVE detergent, time, water and between 5 to 15% energy consumption by NOT selecting Prewash for slightly soiled laundry.

IS A HOT WASH REQUIRED?

Pretreat stains with stain remover or soak dried in stains in water before washing to reduce the necessity of a hot wash programme. Save up to 50% energy by using a 60°C wash programme.

WASHING

VARIABLE CAPACITY

This washing machine automatically adapts the level of the water to the type and quantity of washing. In this way it is also possible to obtain a "personalized" wash from an energy saving point of view. This system gives a decrease in energy consumption and a sensible reduction in washing times.

La charge admise pour les tissus résistants est de 5 kg, tandis qu'en cas de tissus délicats nous conseillons de ne pas dépasser 2 kg (1 kg en cas de pièces en "pure laine vierge" lavables dans la machine à laver), pour éviter la formation de plis difficiles à repasser. Pour les tissus extrêmement délicats nous conseillons d'utiliser un filet.

Supposons que le linge à laver soit en COTON EXTREMEMENT SALE (s'il a des taches particulièrement résistantes les enlever avec un détachant).

Nous vous conseillons de ne pas faire un lavage exclusivement de serviettes-éponge qui, absorbant beaucoup d'eau, deviennent trop lourdes.

EXEMPLE:

Consulter le tableau des divers programmes de lavage et vous trouverez les conseils de Candy:

- Les étiquettes doivent indiquer "90° C".

- Ouvrir le hublot à l'aide de la touche (B).

- Remplir le tambour (maxi. 5 kg de linge sec).

- Fermer le hublot.

- Ouvrir le tiroir à produits lessiviels (A).

- Remplir le deuxième bac II de lavage avec 120 g de produit.

- En cas de besoin, remplir le bac des additifs avec 50 ml de produit .

Il carico ammesso per i tessuti resistenti è di 5 kg mentre nel caso di tessuti delicati, si consiglia di non superare i 2 kg (1 kg nel caso di capi in "Pura Lana Vergine" lavabile in lavatrice), per evitare la formazione di pieghe difficili da stirare. Per tessuti molto delicati è consigliabile l'utilizzo di un sacchetto di rete.

Supponiamo che il bucato da lavare sia di COTONE MOLTO SPORCO (se ha delle macchie particolarmente resistenti le asportare con l'apposita pasta).

Le consigliamo di non fare un carico di soli capi in tessuto di spugna che, assorbendo molta acqua, diventano troppo pesanti.

ESEMPIO DI USO:

Guardi la tabella dei programmi di lavaggio, vedrà come Candy le consiglia di comportarsi:

- Si assicuri che sulle etichette dei capi ci sia scritto "90° C".

- Apra l'oblò con il tasto (B).

- Riempia il cestello con 5 kg massimo di biancheria asciutta

- Chiuda l'oblò.

- Apra il cassetto detersivo (A).

- Metta nella 2ª vaschetta II di lavaggio 120 g di detersivo

- Metta 50 ml dell'additivo che desidera nella vaschetta additivo .

90° C
5 kg MAX

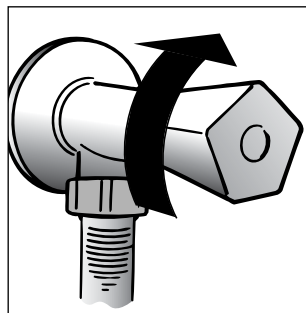
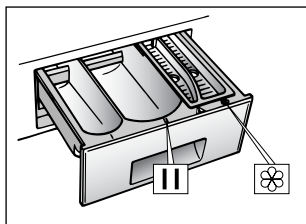
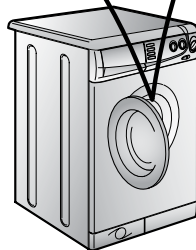
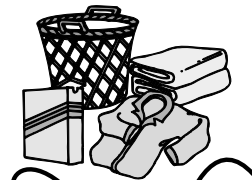

Die für widerstandsfähige Textilien geeignete Textillien geeignete Lademenge beträgt 5 kg, für Feinwäsche sollte eine Menge von 2 kg nicht überschritten werden (1 kg für waschmaschinengeeignete Wollarten). So vermeidet man am wirksamsten die Bildung von schwer ausbügelbaren Falten. Für die Wäsche extrem empfindlicher Teile empfiehlt sich die Verwendung eines Waschnetzes.

Angenommen, Sie waschen z.B. STARK VERSCHMUTZTE BAUMWOLLE (auf die hartnäckigen Flecken vorher eine geeignete Waschpaste auftragen). Waschen Sie nach Möglichkeit niemals ausschließlich sehr saugfähige Wäschestücke, die, bedingt durch die extreme Wasseraufnahme, sehr schwer werden.

BEISPIEL:

Candy zeigt Ihnen in der Tabelle, welche Vorgehensweise die beste ist:

- Überzeugen Sie sich, daß das Wäscheetikett die Eignung für Temperaturen bis "90° C" ausweist;

- Öffnen Sie das Bullauge mit Taste (B).

- die Trommel mit max. 5 kg Trockenwäsche beladen.

- Bullauge schließen.

- Waschmittelbehälter (A) öffnen.

- in das zweite Fach II (Hauptwäsche) ca 120 gr. Waschmittel geben.

- auf Wunsch ca. 50 ml Zusatzmittel in den Behälter für Zusatzmittel geben.

Voor sterke weefsels is de maximale lading 5 kg, terwijl bij gevoelige weefsels het aan te bevelen is niet meer dan 2 kg te wassen (1 kg, als het gaat om machinewasbare artikelen van zuiver scheerwol). Dit voorkomt kreuken die moeilijk weg te strijken zijn. Doe uitzonderlijk gevoelige weefsels in een net.

Stel dat het wasgoed bestaat uit ZWAAR VERVUILD KATOEN (hardnekkige vlekken dienen verwijderd te worden met een speciaal middel).

Het is aan te bevelen om het wasgoed niet geheel te laten bestaan uit badstoffen of andere stoffen die veel water opnemen en te zwaar worden.

VOORBEELD:

Candy laat hieronder zien hoe u moet handelen als u programma 90 kiest.

- De etiketten aan de artikelen moeten een 90° C teken hebben.

- Open de vuldeur door op toets (B) te drukken.

- Laad maximaal 5 kilo droog wasgoed in de trommel.

- Doe de vuldeur dicht.

- Trek de wasmiddellade open.

- Doe 120 gram in het tweede bakje II

- Doe 50 ml van het gewenste 

toevoegmiddel in het toevoegvakje.

The maximum load for heavy fabrics is 5 kg, while, in the case of delicate fabrics, it is advisable not to exceed 2 kg (1 kg in the case of machine washable articles in "Machine Washable Woolens") so as to avoid the formation of creases which may be difficult to iron. A net bag should be used for particularly delicate fabrics.

Let us suppose that the washing consists of HEAVILY SOILED COTTON (tough stains should be removed with suitable stain removal).

It is advisable not to wash a load made up entirely of articles in towelling fabric which absorb a lot of water and become too heavy.

EXAMPLE:

The advice of Candy is set out in the washing programme table:

- Ensure that article labels carry the indication 90°C.

- Open the door by pressing button (B).

- Load the drum with a maximum of 5 kg of dry washing.

- Close the door

- Open the detergent drawer (A).

- Put 120 g in the second II wash compartment.

- Put 50 ml of the desired additive in the additives compartment .

(FR)

- Fermer le tiroir (A).
- Vérifier que le robinet d'eau soit ouvert.
- Vérifier que la vidange soit placée correctement.

SÉLECTION DU PROGRAMME

Positionner la manette de sélection sur le programme désiré (90 - BLANC). Lorsque la touche START est activée, la machine gère seule les différentes fonctions du programme.

Attention: En cas de coupure de courant pendant un programme de lavage, une mémoire spéciale restaure le programme sélectionné et, lorsque le courant est rétabli, reprend le cycle là où il s'est arrêté.

- La machine accomplira le programme demandé.
- Le témoin "fin du cycle" s'éteindra.
- A la fin, appuyer sur la touche (C) "START" et tournez la manette de sélection des programmes sur la position OFF.
- Ouvrir le hublot et retirer le linge.

POUR TOUTS LES TYPES DE LAVAGGIO CONSULTER TOUJOURS LE TABLEAU DES PROGRAMMES ET SUIVRE LA SEQUENCE DES OPERATIONS INDIQUEE.

(IT)

- Chiuda il cassetto defersivo (A).
- Si assicuri che il rubinetto dell'acqua sia aperto.
- Che lo scarico sia in posizione regolare.

SELEZIONE PROGRAMMA

Fate riferimento alla tabella programmi per scegliere il programma più adatto. Ruotando il selettore si attiva il programma scelto, dopodiché premendo il tasto START la lavatrice inizia la sequenza operativa.

Attenzione: Se dovesse mancare la corrente durante il funzionamento della lavabiancheria, una speciale memoria conserverà l'impostazione effettuata e, al ritorno della corrente, la macchina ripartirà dal punto in cui si era fermata.

- Alla fine del programma si illumina la spia di fine ciclo.
- Spegner la lavabiancheria premendo il tasto START e portare la manopola programma in posizione OFF.
- Apra l'oblò e tolga i tessuti.

PER QUALSIASI TIPO DI LAVAGGIO CONSULTI SEMPRE LA TABELLA DEI PROGRAMMI E SEGUA LA SEQUENZA DELLE OPERAZIONI COME INDICATO.

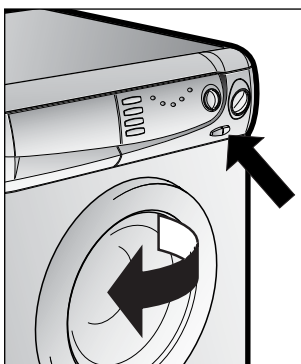
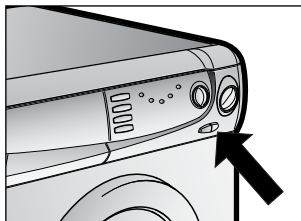
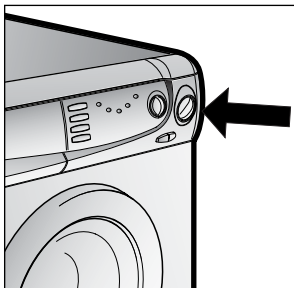
**(DE)**

- Waschmittelbehälter (A) schließen.
- überzeugen Sie sich, daß die Wasserzufuhr geöffnet ist.
- daß der Ablaufschlauch richtig angebracht ist.

PROGRAMM WÄHLEN

Die Programmtabelle hilft Ihnen, das geeignete Programm für Ihre Wäsche zu finden. Durch Drehen des Programmwahlschalters wird das gewählte Programm aktiviert. Durch Drücken der START-Taste fängt das Gerät an zu arbeiten.

ACHTUNG: Bei einem eventuellen Stromausfall während des Betriebs der Waschmaschine werden die gewählten Einstellungen in einem speziellen Speicher abgespeichert, so daß das Gerät wieder dort anfängt zu arbeiten, wo es aufgehört hatte, wenn der Strom wieder da ist.

- Am Ende des Programmes leuchtet die Anzeige Programmende auf.
- Schalten Sie die Waschmaschine aus durch Drücken der START-Taste und stellen Sie den Programmwahlschalter auf die Position OFF.
- Das Bullage öffnen und die Wäsche entnehmen.

BENUTZEN SIE FÜR JEDE WÄSCHE DIE PROGRAMMTABELLE UND BEACHTEN SIE DIE O.A. REIHENFOLGE.

(NL)

- Sluit de wasmiddellade (A)
- Controleer of de watertoevoer kraan open staat.
- En of de afvoerslang goed is aangesloten.

PROGRAMMA SELECTEREN

Verwijzing naar programmagids voor het selecteren van het meest geschikte programma. Draai de timer naar het vereiste programma en is actief. Wanneer de start knop is ingedrukt, wordt deze in werking gezet.

Waarschuwing: Indien er een onderbreking van stroom is, terwijl de machine aan staat, wordt het geselecteerde programma opgeslagen in een speciaal geheugen. Wanneer de stroom is hersteld, zal de machine verder gaan met het wasprogramma.

- Aan het einde van het programma zal het licht van de indicator "einde cyclus" aangeven.
- Schakel de wasmachine uit door de START knop in te drukken en draai de timer naar OFF.
- Open de vuldeur en haal het gewassen wasgoed er uit.

VOOR ALLE SOORTEN WASPROGRAMMA'S RAADPLEEG HET OVERZICHT EN VOER DE HANDELINGEN UIT IN DE AANGEGEVEN VOLGORDE

(EN)

- Close the detergent drawer (A).
- Ensure that the water inlet tap is turned on.
- And that the discharge tube is in place.

PROGRAMME SELECTION

Refer to the programme guide to select the most suitable programme. Turning the selector knob the required programme is activate. When the START button is pressed the machine sets the working sequence in motion.

Warning: If there is any break in the power supply while the machine is operating, a special memory stores the selected programme and, when the power is restored, it continues where it left off.

- At the end of the programme the indicator light "end cycle" will go on.
- Switch off the washing machine by pressing the START button and turning the selector to OFF.
- Open the door and remove the washed articles.

FOR ALL TYPES OF WASH CONSULT THE PROGRAMME TABLE AND FOLLOW THE OPERATIONS IN THE ORDER INDICATED.

CHAPITRE 12**NETTOYAGE ET
ENTRETIEN
ORDINAIRE**

Ne jamais utiliser de produits abrasifs, d'alcool et/ou de diluant, pour laver l'extérieur de votre machine; il suffit de passer un chiffon humide.

La machine n'a besoin que de peu d'entretien:

- Nettoyage des bacs.
- Nettoyage filtre.
- Déménagements ou longues périodes d'arrêt de la machine.

NETTOYAGE DES BACS

Même si cette opération n'est pas strictement nécessaire, il vaut mieux nettoyer de temps en temps les bacs à produits lessiviels.

Il suffit de tirer légèrement sur le tiroir pour l'extraire.

Nettoyer le tiroir sous un jet d'eau.

Remettre le tiroir dans sa niche.

CAPITOLO 12**PULIZIA E
MANUTENZIONE
ORDINARIA**

Per la Sua lavatrice all'esterno non usi abrasivi, alcool e/o diluenti, basta solo una passata con un panno umido.

La lavatrice ha bisogno di pochissime manutenzioni:

- Pulizia vaschette.
- Pulizia filtro.
- Traslochi o lunghi periodi di fermo macchina.

PULIZIA VASCHE

Anche se non strettamente necessario è bene pulire saltuariamente le vaschette da detersivo, candeggiante e additivi.

Per questa operazione basta che le estraiga con una leggera forza.

Pulisca tutto il contenuto sotto un getto d'acqua.

Reinserisca il tutto nella propria sede.

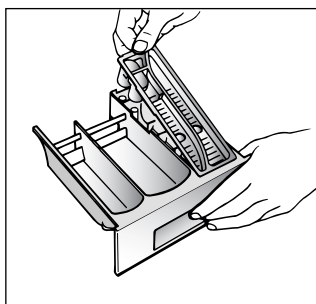
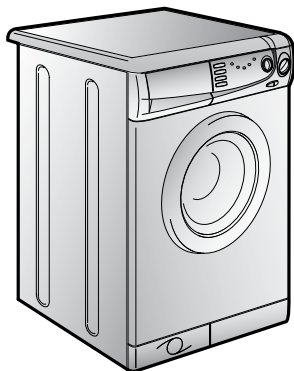
**KAPITEL 12****REINIGUNG UND
ALLGEMEINE
WARTUNG**

Benutzen Sie für die äußere Reinigung niemals Scheuermittel, Alkohol oder Verdünnungsmittel. Es genügt, wenn Sie die Maschine mit einem feuchten Lappen abwischen.

Das Gerät braucht nur sehr wenig Pflege:

- Reinigung des Waschmittelbehälters
- Reinigen des Flusensiebs
- Umzug oder längerer Stillstand der Maschine.

**REINIGUNG DES
WASCHMITTELBEHÄLTERS**

Obwohl nicht unbedingt notwendig, empfiehlt es sich, den Behälter gelegentlich von Waschmittel- und Weichspülerrückständen zu reinigen.

Hierzu den Behälter mit wenig Kraft herausziehen.

Die Rückstände unter fließendem Wasser abspülen.

Den Behälter wieder einschieben.

HOOFDSTUK 12**SCHOONMAKEN
EN NORMAAL
ONDERHOUD**

Gebruik geen schuurmiddelen, alcohol-oplossingen en/of oplosmiddelen aan de buitenkant van de wasautomaat of droger. Een vochtige doek is voldoende.

De wasautomaat behoeft zeer weinig onderhoud:

- Schoonmaken van de vakjes voor wasmiddelen.
- Het reinigen van het filter.
- Bij verplaatsingen of wanneer de machine voor langere tijd niet gebruikt wordt.

**HET SCHOONMAKEN VAN DE
VAKJES VOOR WASMIDDELEN**

Alhoewel het niet strikt noodzakelijk is raden wij aan af en toe de vakjes voor de was-en bleekmiddelen en de toevoegingen schoon te maken.

Haal de vakjes er uit door er voorzichtig aan te trekken.

Schoonmaken met water

De vakjes opnieuw naar binnen schuiven.

CHAPTER 12**CLEANING AND
ROUTINE
MAINTENANCE**

Do not use abrasives, spirits and/or diluents on the exterior of the appliance. It is sufficient to use a damp cloth.

The washing machine requires very little maintenance:

- Cleaning of drawer compartments.
- Filter cleaning
- Removals or long periods when the machine is left standing.

**CLEANING OF DRAWER
COMPARTMENTS**

Although not strictly necessary, it is advisable to clean the detergent, bleach and additives compartments occasionally.

Remove the compartments by pulling gently.

Clean with water.

Put the compartments back into place

FR

NETTOYAGE FILTRE

La machine à laver est équipée d'un filtre spécial qui peut retenir les résidus les plus gros qui pourraient bloquer le tuyau d'évacuation (pièces de monnaie, boutons, etc.). Ce dispositif permet de les récupérer facilement. Pour nettoyer le filtre, suivre les indications ci-dessous:

- Enlever le socle comme indiqué dans la figure.
- Utiliser la base pour recueillir l'eau qui reste dans le filtre.
- Tourner le filtre dans le sens anti-horaire des aiguilles d'une montre jusqu'à l'arrêt, en position verticale.
- Enlever et nettoyer.
- Après avoir nettoyé, utilisez l'entaille et remontez le filtre en faisant toutes les opérations précédentes dans le sens inverse.

DEMANEGEMENTS OU LONGUES PERIODES D'ARRET DE LA MACHINE

En cas de déménagement, ou de longues périodes d'arrêt de la machine dans des endroits non chauffés, il faut vidanger soigneusement tous ses tuyaux.

Débrancher le courant et se servir d'un seau. Enlever la bague sur le tuyau et le plier vers le bas, dans le seau jusqu'à ce qu'il ne sorte plus d'eau.

Après cette opération, la répéter en sens inverse.

IT

PULIZIA FILTRO

La lavatrice è dotata di uno speciale filtro in grado di trattenere i residui più grossi che potrebbero bloccare lo scarico (monete, bottoni, ecc.) che possono così essere facilmente recuperati. Quando lo deve pulire si comporti così:

- Tolga lo zoccolo come mostrato in figura.
- Utilizzi lo zoccolo per raccogliere l'acqua residua del filtro.
- Ruoti il filtro in senso antiorario fino all'arresto, in posizione verticale.
- Lo estragga e lo pulisca.
- Dopo averlo pulito osservi la tacca e lo rimonti seguendo in senso contrario tutte le operazioni precedentemente descritte.

TRASLOCHI O LUNGI PERIODI DI FERMO MACCHINA

Per eventuali traslochi o qualora la macchina restasse ferma a lungo in luoghi non riscaldati, è necessario svuotare completamente da ogni residuo di acqua tutti i tubi.

A corrente disinserita, stacchi il tubo dalla fascetta e lo porti, verso il basso, sul catino, fino alla completa fuoriuscita dell'acqua.

Al termine ripeta l'operazione in senso inverso.

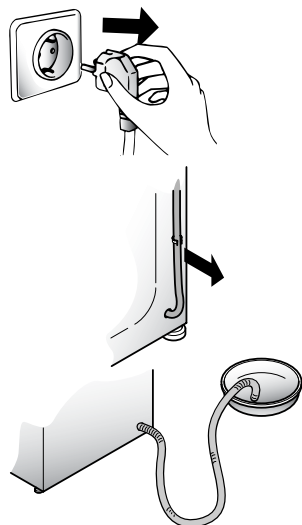
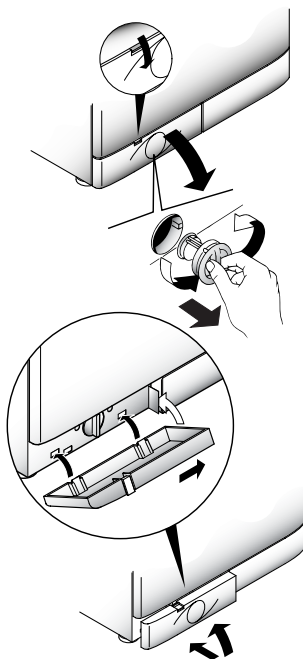

DE

REINIGEN DER KLAMMERNFALLE

Das Gerät besitzt eine Klammernfalle zur Aufnahme größerer Gegenstände (Münzen, Knöpfe), die das Abpumpen des Waschwassers behindern könnten. Die Klammernfalle kann problemlos wie folgt gereinigt werden:

- Entfernen Sie die Sockelblende, wie in der Abbildung dargestellt.
- Benutzen Sie die Sockelblende zum Auffangen des Wasserrests in der Klammernfalle.
- Drehen Sie die Klammernfalle gegen den Uhrzeigersinn bis zum Anschlag in vertikaler Stellung.
- Entnehmen Sie und reinigen Sie die Klammernfalle.
- Beim Einsetzen nach der Reinigung achten Sie bitte auf die Einkerbung, und verfahren Sie in umgekehrter Reihenfolge wie zuvor beschrieben.

UMZUG ODER LÄNGERER STILLSTAND DER MASCHINE

Bei einem Umzug, oder wenn die Maschine längere Zeit in ungeheizter Umgebung stillstehen wird, müssen alle Schläuche vollständig entleert werden.

Strom abschalten und eine Waschschiüssel bereitstellen.

Schlauch von der Klemme nehmen und bis zur völligen Entleerung in die Schüssel halten.

NL

HET REINIGEN VAN HET FILTER

De wasmachine is uitgerust met een speciale filter die materialen zoals knopen en munten tegenhoudt, die de afvoerlang kunnen blokkeren. De procedure voor het reinigen van het filter is als volgt.

- Verwijder het klepje zoals weergegeven in figuur.
- Gebruik het klepje voor het opvangen van achtergebleven water in het filter.
- Draai de dop tegen de klok in open in verticale richting.
- Verwijder het filter en maak het schoon.
- Als het filter schoon is kan het met de klok mee weer in de opening gedraaid worden, vastgeschroefd worden en kan het klepje weer dicht gedaan worden, zoals boven in omgekeerde volgorde werd aangegeven.

BIJ VERPLAATSIJNGEN OF WANNEER DE MACHINE VOOR LANGERE TIJD NIET GEBRUIKT WORDT

Bij eventuele verplaatsingen of wanneer de machine voor langere tijd in een onverwarmde ruimte stil staat moet het resterende water uit alle slangen worden verwijderd.

Haal de stekker uit het stopcontact. U hebt een bak nodig. Haak de slang van de klem en laat die laag over de bak hangen tot al het water weggelopen is.

Herhaal deze handelingen aan de andere kant.

EN

FILTER CLEANING

The washing-machine is equipped with a special filter to retain large foreign matter which could clog up the drain, such as coins, buttons, etc. These can, therefore, easily be recovered. The procedures for cleaning the filter are as follows:

- Ease off the base as shown in fig.
- Use the base as a tray to collect leftover water in filter.
- Turn the filter anticlockwise till it stops in vertical position.
- Remove and clean.
- After cleaning, replace by turning the notch on the end of the filter clockwise. Then follow all procedures described above in reverse order.

REMOVALS OR LONG PERIODS WHEN THE MACHINE IS LEFT STANDING

For eventual removals or when the machine is left standing for long periods in unheated rooms, the drain hose should be emptied of all remaining water.

The appliance must be switched off and unplugged. A bowl is needed. Detach the drainage hose from the clamp and lower it over the bowl until all the water is removed.

Repeat the same operation with the water inlet hose.

ANOMALIE	CAUSE	REMEDE
1. Aucun fonctionnement sur n'importe quel programme	La fiche n'est pas introduite dans la prise de courant	Brancher la fiche
	L'interrupteur général n'est pas branché	Brancher l'interrupteur général
	L'énergie électrique est coupée	Contrôler
	Les valves de l'installation électrique sont défectueuses	Contrôler
	Portillon ouvert	Fermer le portillon
2. Absence d'alimentation d'eau	Voir cause 1	Contrôler
	Robinet de l'eau fermé	Ouvrir le robinet d'alimentation d'eau
	Programmateur mal positionné	Positionner correctement le timer
3. L'eau n'est pas évacuée	Tuyau de vidange plié	Redresser le tuyau de vidange
	Présence de corps étrangers dans le filtre	Inspecter le filtre
4. Présence d'eau sur le sol tout autour de la machine	Fuite du joint se trouvant entre le robinet et le tuyau de remplissage	Remplacer le joint et serrer à fond le tube sur le robinet
5. La machine n'essore pas	La machine n'a pas encore évacué l'eau	Attendre quelques minutes et la machine évacuera l'eau
	La fonction "suppression d'essorage" est introduite (exclusivement sur certains modèles)	Relever la touche "exclusion centrifugation"
6. De fortes vibrations pendant la phase de centrifugation	La machine n'est pas à niveau	Régler les pieds
	Les étriers de transport n'ont pas été enlevés	Enlever les étriers de transport
	La charge de linge n'est pas répartie de façon uniforme	Répartir le linge de façon uniforme

Si le mauvais fonctionnement persiste, adressez-vous au Centre d'Assistance Technique Candy; communiquez le nom du modèle indiqué sur la plaquette se trouvant sur la carrosserie à l'intérieur du hublot ou sur le bulletin de garantie.

En indiquant ces informations vous obtiendrez une intervention plus rapide et efficace.

1 L'utilisation des produits écologiques sans phosphates peut produire les effets suivants:

- L'eau de vidange du rinçage est trouble à cause de zéolites en suspension; l'efficacité du rinçage n'est absolument pas compromise;
- Présence de poudre blanche (zéolites) sur le linge à la fin du lavage: cette poudre ne pénètre pas dans le tissu et n'en altère pas la couleur;
- présence de mousse dans l'eau du dernier rinçage: elle ne signifie pas pour autant un mauvais rinçage;
- Les tensioactifs anioniques de la formule des produits pour machines à laver, s'enlèvent difficilement du linge et, même en toute petite quantité, ils peuvent provoquer d'importants phénomènes de formation de mousse;
- L'exécution d'autres cycles de rinçage, en de tels cas, n'apporte aucun avantage.

2 Avant d'appeler le Centre d'Assistance technique Candy, si votre machine ne fonctionne pas, effectuer les contrôles susmentionnés.

ANOMALIA	CAUSA	RIMEDIO
1. Non funziona con qualsiasi programma	Spina corrente elettrica non inserita nella presa	Inserire la spina
	Tasto interruttore generale non inserito	Inserire tasto. Interruttore generale
	Manca energia elettrica	Controllare
	Valvole impianto elettrico guaste	Controllare
	Sportello aperto	Chiudere sportello
2. Non carica acqua	Vedi cause 1	Controllare
	Rubinetto acqua chiuso	Aprire il rubinetto acqua
	Timer non correttamente posizionato	Posizionare timer correttamente
3. Non scarica acqua	Tubo di scarico piegato	Raddrizzare tubo di scarico
	Presenza corpi estranei nel filtro	Ispezionare filtro
4. Presenza di acqua sul pavimento attorno alla lavabiancheria	Perdita della guarnizione posta tra rubinetto e tubo carico	Sostituire guarnizione e stringere bene tubo e rubinetto
5. Non centrifuga	La lavabiancheria non ha ancora scaricato l'acqua	Attendere alcuni minuti, la macchina scaricherà
	"Esclusione centrifuga" inserita (solo per alcuni modelli)	Disinserire tasto "esclusione centrifuga"
6. Forti vibrazioni durante la centrifuga	Lavabiancheria non perfettamente in piano	Regolare gli appositi piedini regolabili.
	Staffe di trasporto non ancora asportate	Asportare staffe di trasporto
	Carico biancheria non uniformemente distribuito	Distribuire in modo uniforme la biancheria

Se il malfunzionamento dovesse persistere si rivolga al Centro di Assistenza Tecnica Candy comunicando il modello di lavabiancheria, riportato sulla targhetta posta sul mobile all'interno dell'oblò o sul foglio di garanzia. Fornendo tali informazioni otterrete un intervento più tempestivo ed efficace.

Attenzione:

1 L'utilizzo di detersivi ecologici senza fosfati può produrre i seguenti effetti:

- l'acqua di scarico dei risciacqui risulta più torbida per la presenza di zeoliti in sospensione senza che l'efficacia del risciacquo ne risulti pregiudicata
- presenza di polvere bianca (zeoliti) sulla biancheria al termine del lavaggio che non si ingloba nei tessuti e non ne altera il colore.
- La presenza di schiuma nell'acqua dell'ultimo risciacquo non è necessariamente indice di una cattiva sciacquatura.
- I tensioattivi anionici presenti nelle formulazioni dei detersivi per lavabiancheria, risultano spesso difficilmente allontanabili dalla biancheria stessa e, anche in minima quantità, possono produrre vistosi fenomeni di formazione di schiuma.
- L'esecuzione di ulteriori cicli di risciacquo, in casi come questi, non comporta alcun beneficio.

2 Se la Sua lavabiancheria non funzionasse, prima di chiamare il Centro di Assistenza Tecnica Candy eseguire i controlli sopradescritti.

KAPITEL 13

FEHLVERHALTEN	GRUND	ABHILFE
1. Programme funktionieren nicht	Stecker nicht in der Steckdose	Stecker einstecken
	Hauptschalter nicht eingedrückt	Strom einschalten
	Stromausfall	Kontrollieren
	Sicherungen defekt	Kontrollieren
	Bullauge nicht geschlossen	Bullauge schließen
2. Kein Wasserzulauf	Siehe Gründe zu 1	Kontrollieren
	Wasserhahn geschlossen	Wasserhahn öffnen
	Programmwahlschalter nicht richtig eingestellt	Programmwahlschalter richtig einstellen
3. Kein Wasserablauf	Ablaufschlauch gekrümmt	Ablaufschlauch begradigen
	Fremdkörper in der Klammernfalle	Klammernfalle reinigen
4. Wasser auf dem Boden rund um das Gerät	Dichtung vom Wasserzulaufschlauch defekt	Dichtung ersetzen und Zulaufschlauch am Wasserhahn befestigen
5. Keine Schleuderfunktion	Die Waschmaschine hat das Wasser noch nicht abgepumpt	Einige Minuten warten, bis das Wasser abgepumpt ist
	Taste "Schleuderstop" eingestellt (nur bei einigen Modellen)	Taste "Schleuderstop" herausdrücken
6. Starke Vibrationen während des Schleuderns	Waschmaschine nicht richtig justiert	Über die entsprechenden einstellbaren Füße justieren
	Transportstange noch nicht entfernt	Transportstange entfernen
	Wäsche nicht gleichmäßig in der Trommel verteilt	Wäsche gleichmäßig verteilen

Läßt sich der Fehler nicht beheben, wenden Sie sich bitte an den Technischen Kundendienst der Firma Candy. Geben Sie dabei das Maschinenmodell laut Typenschild * oder Garantieschein an, um eine schnelle effektive Hilfe zu ermöglichen.

* (welches sich an der Rückseite des Gerätes, oder im Bullauge befindet)

Achtung:

1 Die Verwendung von umweltfreundlichen Waschmitteln kann folgende Effekte auslösen:

- Die schwebenden Minerale führen zu einer Trübung des Spülwassers, die aber weder die Wirkung der Spülungen noch das Waschergebnis beeinflussen.
- Nach erfolgter Wäsche können sich auf der Wäsche Spuren weißen Pulvers (Minerale) befinden, die sich aber weder in der Wäsche festsetzen noch die Farben beeinträchtigen.
- Schaumbildung auf dem letzten Spülwasser bedeutet nicht unbedingt unzureichende Spülergebnisse.
- Die in den Waschmitteln enthaltenen waschaktiven anionischen Tenside sind häufig sehr schwer ausspülbar, und erzeugen auch in nur geringer Dosierung auffällige Schaummengen.
- Zusätzliche Spülgänge sind in solchen Fällen nicht sehr effektiv.

2 Bitte wenden Sie sich bei Defekten an der Maschine erst dann an den Kundendienst, wenn Sie anhand der obigen Liste selbst versucht haben, eventuelle Fehler zu beheben.

HOOFDSTUK 13

PROBLEEM	OORZAAK	OPLOSSING
1. Geen enkel programma functioneert	Stekker zit niet in het stopcontact	Doe de stekker in het stopcontact
	Hoofdschakelaar is niet aan	Zet de hoofdschakelaar aan
	Stroomonderbreking	Controleer
	Elektrische zekeringen doorgebrand	Controleer
2. Er wordt geen water ingevoerd	Vuldeur is open	Sluit de vuldeur
	Zie oorzaak 1	Controleer
	De watertoevoer kraan staat niet open	Zet de watertoevoer kraan open
	De tijdschakelaar is niet juist ingesteld	Stel de tijdschakelaar in
3. Pompt het water niet weg	Er zit een knik in de afvoerslang	Trek de afvoerslang recht
	Materiaal blokkeert het filter	Controleer het filter
4. Water op de vloer bij de machine	Een lek bij de ring tussen de kraan en de inlaatslang	Vervang de sluitring en draai de slang goed aan bij de kraan
5. Centrifugeert niet	De wasautomaat heeft het water niet weggepompt	Wacht een paar minuten tot de machine het water heeft weggepompt
	Ingesteld op "niet centrifugeren" (alleen bij enkele machines)	Maak de "niet centrifugeren" instelling ongedaan
6. Sterke trillingen gedurende het centrifugeren	De wasautomaat staat niet recht	Stel de speciale voetjes bij
	De transportklemmen zijn niet verwijderd	Verwijder de transportklemmen
	Het wasgoed is niet gelijkmatig verdeeld	Schut het wasgoed los en verdeel het gelijkmatig

Als de storing niet verholpen kan worden neem dan contact op met een Gias Service Center van Candy. Voor snelle service geeft u het soort automaat op dat op het etiket aan de binnenkant van de deur of op het garantiebewijs is vermeld.

Belangrijk

1 Het gebruik van fosfaatvrije milieuvriendelijke wasmiddelen kunnen het volgende effect geven:

- Het afgevoerde spoelwater kan troebel zijn vanwege de aanwezigheid van in het water zwevende zeoliet. Dit betekent niet dat de spoelgangen niet effectief genoeg waren.
- De aanwezigheid van wit poeder (zeoliet) op het eind van het programma. Dit blijft niet in het wasgoed zitten en geeft geen kleurverandering.
- De aanwezigheid van schuim in het laatste spoelwater. Dit is niet noodzakelijkerwijs een teken dat er niet goed gespoeld is.
- De niet-ionische middelen die in de samenstelling van wasmiddelen zitten zijn vaak moeilijk uit het wasgoed te verwijderen en zelfs als het gaat om kleine hoeveelheden kan er zichtbare opvoering zijn. In dergelijke gevallen is het niet nodig om nog een spoelgang te laten uitvoeren.

2 Als uw wasmachine niet meer functioneert zoals het moet wilt u dan a.u.b. eerst de bovenstaande controles uitvoeren voordat u contact opneemt met de Gias Service Center van Candy.

CHAPTER 13

FAULT	CAUSE	REMEDY
1. Does not function on any programme	Mains plug not plugged in	Insert plug
	Mains switch not on	Turn on mains switch
	No power	Check
	Electric circuit fuses failure	Check
	Load door open	Close load door
2. Does not load water	See cause 1	Check
	Inlet tap turned off	Turn on water inlet tap
	Timer not set correctly	Set timer on correct position
3. Does not discharge water	Discharge tube bent	Straighten discharge tube
	Odd material blocking filter	Check filter
4. Water on floor around washing machine	Leak from the washer between the tap and inlet tube	Replace washer and tighten the tube on the tap
5. Does not spin	The washing machine has not discharged water	Wait a few minutes until the machine discharges water
	"No spin" setting (some models only)	Turn the programme dial onto spin setting
6. Strong vibrations during spin	Washing machine not perfectly level	Adjust special feet
	Transport bracket not removed	Remove transport bracket
	Washing load not evenly distributed	Distribute the washing evenly

If the fault should persist, contact a Candy Technical Assistance Centre. For prompt servicing, give the model of the washing machine, to be found on the label placed on the cabinet inside of the porthole or on the guarantee certificate.

Important

1 The use of environment friendly detergents without phosphates may produce the following effects:

- The discharge rinse water may result cloudier due to the presence of zeolites in suspension. This does not compromise the efficiency of the rinses.
- The presence of white powder (zeolites) on the washing at the end of the washing cycle. This does not remain incorporated in the fabric and does not alter the colour.
- The presence of foam in the last rinse water which is not necessarily a sign of inadequate rinsing.
- The non-ionic surface-active agents present in the composition of washing machine detergents are often difficult to remove from the washing itself and, even in small quantities, may produce visible signs of the formation of foam.
- Carrying out further rinses, in cases such as this, is not useful.

2 If your washing machine fails to function, carry out the above-mentioned checks before calling the Candy Technical Assistance Service.

Le constructeur décline toute responsabilité pour les éventuelles erreurs d'imprimerie contenues dans le présent mode d'emploi. Il se réserve en outre le droit d'apporter toutes modifications qui se révéleraient utiles à ses propres produits sans pour autant en compromettre les caractéristiques essentielles.

La Ditta costruttrice declina ogni responsabilità per eventuali errori di stampa contenuti nel presente libretto. Si riserva inoltre il diritto di apportare le modifiche che si renderanno utili ai propri prodotti senza compromettere le caratteristiche essenziali.

Wir schliessen die Haftung für alle evtl. Druckfehler aus. Kleinere Änderungen und technische Weiterentwicklungen im Detail vorbehalten.

Wij stellen ons niet aansprakelijk voor eventuele drukfouten. Kleine veranderingen en technische ontwikkelingen zijn voorbehouden.

The manufacturer declines all responsibility in the event of any printing mistakes in this booklet. The manufacturer also reserves the right to make appropriate modifications to its products without changing the essential characteristics.



FR
IT
DE
NL
EN

03.07 - 40000102 - Printed in Italy - Imprimé en Italie