

PHILIPS



RTV



PHILIPS

1

⏻ Bereitschaft
 P Programm
 🔊 Lautstärke
 🔇 Ton-AUS-Taste
MENU Aufruf MENU
 - + Menu-Einstellungen
 📺 Bildschirminformationen
 ⏪ Zurück z. d.
 PP Grundeinstellungen
 ⬇️ ⬇️ Programmierung
 ⚡ Systemwahl-TV
 📺 Programmsuche

 📄 Videotext Ein-Aus
 ⏸ Seitenwechsel stop
 ? Losungen v. Spielen
 📄 Überlagerung
 ⌚ Zeitanzeige
 📄 Videotext-Inhaltsangabe
 ✕ Vorübergehender Stop
 ⏏ Vergrößern der Seite

VCR Videorecorder
 ● Aufnahme
 ⏪ Rückspulen
 ⏩ Vorlauf
 ■ Stop
 ▶ Wiedergabe **D**

⏻ standby-stilling
 P program
 🔊 Lidstyrke
 🔇 tavs lyd.
MENU menuvalg
 - + menu-indstillinger
 📺 information på skærmen
 ⏪ PP personlig indstilling
 ⬇️ ⬇️ indlæsning
 ⚡ TV-systemvalg
 📺 kanalsøgning

 📄 tekst-TV på-af
 ⏸ stop for sideskift
 ? svar på spørgsmål
 📄 to billeder
 ⌚ vis klokken
 📄 tekst-TV indeks
 ✕ kort stop for tekst-TV
 ⏏ forstyrrelse af siden

VCR videobandoptager
 ● optag
 ⏪ tilbagespol
 ⏩ fremspol
 ■ stop
 ▶ afspil **DK**

⏻ posición de espera
 P programa
 🔊 volumen
 🔇 anulación del sonido
MENU selección menu
 - + menu-regulaciones
 📺 informac. en la pantalla
 ⏪ PP preferencia personal
 ⬇️ ⬇️ instalación
 ⚡ selección sistema TV
 📺 búsqueda de progr.

 📄 teletexto activar
 ⏸ desconectar
 ? parada alternancia pág.
 ? informaciones secretas
 ? superposición
 ? visualizar hora
 ? índice teletexto
 ✕ parada provis. teletex.
 ⏏ ampliación página

VCR vídeo
 ● registracione
 ⏪ rebobinado
 ⏩ avance
 ■ stop
 ▶ reproducción **E**

⏻ Position Veille
 P Programme
 🔊 Volume
 🔇 Coupure son
MENU Position Veille
MENU Appel menu
 - + Menu-Réglages
 📺 Information sur l'écran
 ⏪ Retour aux pré-reglages
 ⬇️ ⬇️ Installation
 ⚡ Sélection du système TV
 📺 Recherche programmes

 📄 télétexte marche-arrêt
 ⏸ Arrêt alternance de page
 ? Arrêt alternance de page
 ? Solution des jeux
 ? Superposition télétexte
 ? Affichage de l'heure
 ? Indice télétexte
 ✕ Arrêt provisoire télétexte
 ⏏ Agrandissement page

VCR Magnéscope
 ● Enregistrement
 ⏪ Rebobinage
 ⏩ Bobinage
 ■ Arrêt
 ▶ Lecture **F**

⏻ stand by
 P program
 🔊 volume
 🔇 mute
MENU menu selection
 - + menu adjustments
 📺 On Screen Display
 PP personal preference
 ⬇️ ⬇️ installing
 ⚡ TV system selection
 📺 channels search

 📄 Teletext on/off
 ⏸ hold page
 ? reveal information
 ? overlay
 ? hour display
 ? Teletext index
 ✕ temporary interruption
 ⏏ enlarge a page

VCR video recorder
 ● record
 ⏪ rewind
 ⏩ wind
 ■ stop
 ▶ play **GB**

⏻ posizione d'attesa
 P programma
 🔊 volume
 🔇 muto audio
MENU selezione menu
 - + menu-regolazioni
 📺 inform. sullo schermo
 PP preferenza personale
 ⬇️ ⬇️ installazione
 ⚡ selezione del sist. TV
 📺 ricerca programmi

 📄 Televideo acc. spento
 ⏸ arresto altern. pagine
 ? informazioni nascoste
 ? sovrapposizione
 ? ora
 ? Indice Televideo
 ✕ interr. temp. Televideo
 ⏏ ingrandimento pagina

VCR videoregistratore
 ● registrazione
 ⏪ riavvolgimento
 ⏩ avvolgimento
 ■ stop
 ▶ riproduzione **I**

⏻ stand by
 P program
 🔊 volum
 🔇 muting
MENU hente meny
 - + menu-justeringer
 📺 visning på skjermen
 PP personlig preferanse
 ⬇️ ⬇️ installasjon
 ⚡ valg av TV-system
 📺 soking etter kanaler

 📄 Tekst-TV på-av
 ⏸ stopp siderulling
 ? løsning på spill
 ? miksing
 ? visning av tid
 ? Tekst-TV indeks
 ✕ midlertidig avbrudd
 ⏏ fostørrelse av side

VCR videospiller
 ● opptak
 ⏪ tilbakespuling
 ⏩ frem spoling
 ■ stopp
 ▶ avspilling **N**

⏻ stand by (wachtstand)
 P programma
 🔊 volume
 🔇 afzetten v/h geluid
MENU inschakelen MENU
 - + menu-regelingen
 📺 inform. op het scherm
 PP persoonlijke voorkeur
 ⬇️ ⬇️ installatie
 ⚡ keuze v/h TV-systeem
 📺 opzoeken v. program.

 📄 teletekst aan/uit
 ⏸ roulerende pag.'s
 ? stopzetten
 ? verborgen informatie
 ? teletekst over beeld
 ? tijd opvragen
 ? teletekst index
 ✕ tijdelijke onderbreking
 ⏏ vergroten pagina

VCR videorecorder
 ● opnemen
 ⏪ terugspelen
 ⏩ vooruitspoelen
 ■ stoppen
 ▶ weergeven **NL**

⏻ Posição de espera
 P Programa
 🔊 Volume
 🔇 Tecla silêncio
MENU Seleção de menu
 - + Menu-Regulações
 📺 Informações no écran
 PP Ajuste preferido
 ⬇️ ⬇️ Instalação
 ⚡ Seleção do sistema TV
 📺 Busca dos programas

 📄 Teletexto activação
 ⏸ desactivação
 ? Paragem alternância pág.
 ? Solução dos jogos
 ? Sobreposição
 ? Hora
 ? Índice Teletexto
 ✕ Paragem temp. do video
 ⏏ Ampliação página

VCR Gravador de vídeo
 ● Gravação
 ⏪ Reenrolamento
 ⏩ Enrolamento
 ■ Stop
 ▶ Reprodução **P**

⏻ Beredskapsläge
 P Program
 🔊 Ljudvolym
 🔇 Bortkoppling av ljudet
MENU Val av meny
 - + menu-Inställningar
 📺 Info på bildskärmen
 PP Personlig inställning
 ⬇️ ⬇️ Installation
 ⚡ Val av TV-system
 📺 Programsökning

 📄 Teksti-TV Till-Fran
 ⏸ Stopp sidvaxling
 ? Dold information
 ? Mixning
 ? Tidsindikering
 ? Text-TV Index
 ✕ Tillfälligt stopp Text-TV
 ⏏ Förstoring av sida

VCR Videobandspelaren
 ● Inspelning
 ⏪ Aterspuling
 ⏩ Framspuling
 ■ Stopp
 ▶ Atergivning **S**

⏻ valmiustoiminto
 P ohjelma
 🔊 äänvoimakkuus
 🔇 äänen katkaiseminen
MENU päämenun valinta
 - + menu-säädöt
 📺 kuvaruutunäyttö
 PP säätöjen palautus
 ⬇️ ⬇️ asennus
 ⚡ järjestelmän valinta TV
 📺 kanavien haku

 📄 teksti-TV:n
 kytkenä/katkaisu
 sivunvaihdon pysäytys
 piiloteistin näyttö
 TV/teksti-TV
 ajan näyttö
 etusivun palautus
 teksti-TV:n keskeytys
 tekstin suurentaminen

VCR kuvanauhuri
 ● tallennus
 ⏪ kelaus taaksepäin
 ⏩ kelaus eteenpäin
 ■ pysäytys
 ▶ toisto **SF**

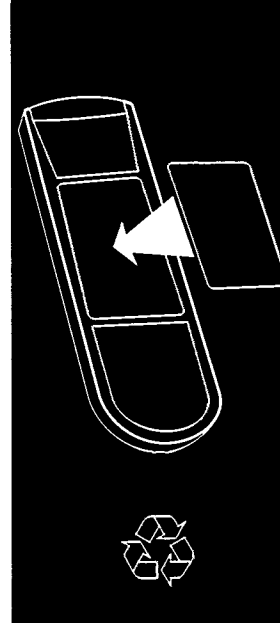

Opstilling

Følg vejledningen omhyggeligt skridt for skridt.

- Denne cirkel foran en sætning betyder, at De skal gøre noget.
- ▷ Denne pil foran en sætning angiver resultatet af det, De har gjort.
Tekst i kursivskrift angiver en vigtig information.

Anbring fjernsynet på et fast underlag.

Der skal være mindst 3 cm. frit rundt om fjernsynet for at sikre god ventilation.

For at undgå usikre situationer eller funktionsfejl bør der ikke stilles ting ovenpå fjernsynet.

Fjernsynet er kun beregnet til lysnetsspænding på 220-240V ~, 50Hz. Kontakt Deres forhandler, såfremt fjernsynet skal benyttes ved en anden spænding.

- Tilslut fjernsynet til en stikkontakt.
- Tilslut antennestikket til  bøsningen på bagsiden af fjernsynet.

Vær sikker på at forbindelsesfaciliteterne til ethvert fjernsyn, der måtte være installeret i Deres hjem, er i orden. Brug kun antenneforbindelser og kabler af god kvalitet. Antennestikkene skal forbindes omhyggeligt.

Fjernsyn med lille skærm (14"/34 cm. og 15"/36 cm. TV) er udstyret med en indendørs antenne af høj kvalitet. På trods af dette kan der under særlige forhold (specielle områder eller hvis der er høje bygninger i nærheden) opstå modtagelsesproblemer.

Det er muligt at forbedre modtagelsen på følgende måde:

- Dreje eller forandre vinklen på antennen.
- Bruge andre antenner.
- Forbinde Deres fjernsyn til en udendørs antenne.

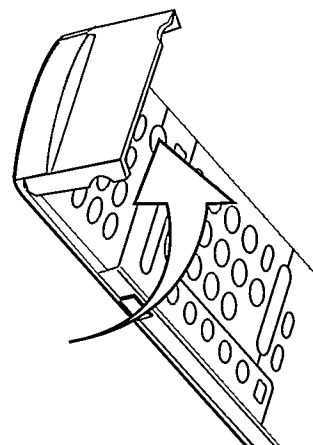

Fjernbetjening

- Fjern batteridækslet på bagsiden af fjernbetjeningen.
- Isæt batterierne som vist på fjernbetjeningen.
- Sæt dækslet på plads igen.

De vedlagte batterier til fjernbetjeningen indeholder ikke tungmetallerne kviksølv og kadmium. I mange lande må brugte batterier ikke smides væk som almindeligt husholdningsaffald.

Vi beder Dem orientere Dem om, hvordan man skiller sig af med de brugte batterier i overensstemmelse med de lokale regler.

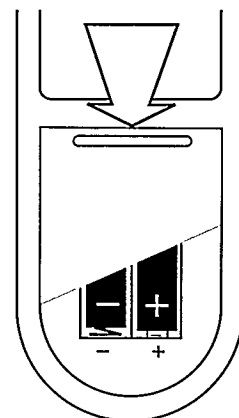

Tænde for fjernsynet

- Tryk på  på forsiden af fjernsynet.
- ▷ Fjernsynet er tændt.
Er fjernsynet stadig slukket? Så er fjernsynet i Stand-by-stilling.
- Tryk på **P** — eller + eller en cifferknap på fjernbetjeningen, eller — eller + på fjernsynet for at tænde for fjernsynet.

Stand-by-stilling

- Ved at trykke på  på fjernbetjeningen kan De slukke midlertidigt for fjernsynet.
- Tryk på **P** — eller + eller en cifferknap på fjernbetjeningen, eller — eller + på fjernsynet for igen at tænde for fjernsynet.

Automatisk slukning

Hvis der efter 15 minutter ikke er modtaget noget antennesignal, skifter fjernsynet automatisk til Stand-by-stilling.

Fjernsynet forbruger energi, når det står i stand-by. Energiforbrug bidrager til luft og vand forurening. Vi anbefaler Dem at slukke for Deres fjernsyn om natten i stedet for at efterlade det i stand-by. De sparer energi og billedrøret afmagnetiseres hvilket giver god billedkvalitet.

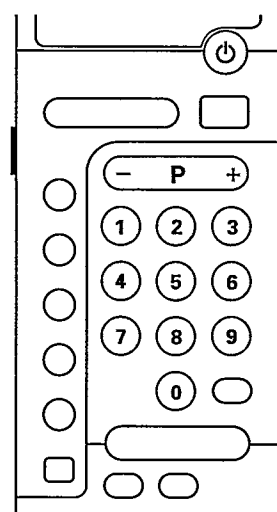

2

Indlæsning af tv-kanaler

59 tv-kanaler kan indlæses under programnumre. Skriv kanalerne og de valgte programnumre ned, medens De indlæser.

Følg omhyggeligt trin **a, b, c, d**.

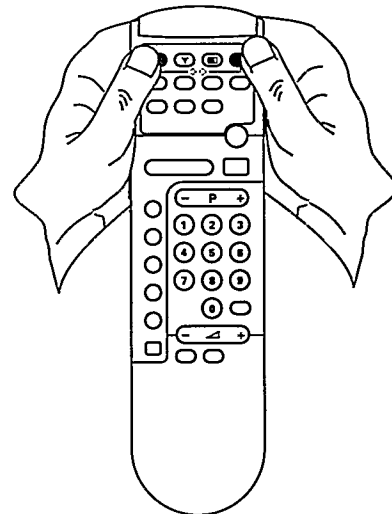

a.

- Tryk samtidigt på de to knapper .
- ▷ Det aktuelle programnummer vises på skærmen.

b.

- Tryk på for at starte søgningen.
- ▷ Fjernsynet søger automatisk, indtil en TV-kanal er fundet.
- Hvis De ønsker at fortsætte søgningen for at finde en bestemt kanal, så tryk igen på på fjernbetjeningen.



c.

- Tryk på **P** — eller **+** eller en eller to cifferknapper for at vælge et programnummer (fra 1 til 59), hvor De ønsker at indlæse TV-kanalen.
- ▷ Det valgte programnummer vises på skærmen.

Lydstyrken på nogle TV-kanaler kan sommetider være højere eller lavere end normalt. Hvis det er nødvendigt, kan De justere lydstyrken for denne særlige TV-kanal til normal lydstyrke ved at trykke på — eller **+**.

d.

- Tryk samtidigt på de to knapper for at gemme dette valg.

Gentag trin **a, b, c** og **d** indtil alle de TV-kanaler, De ønsker, er blevet indlæst på programnumre.

Indlæsningen af TV-kanaler kan stoppes ved at trykke samtidigt på de to knapper .

BEMÆRK: **Y** knappen på fjernbetjeningen har ingen funktion sammen med Deres fjernsyn.

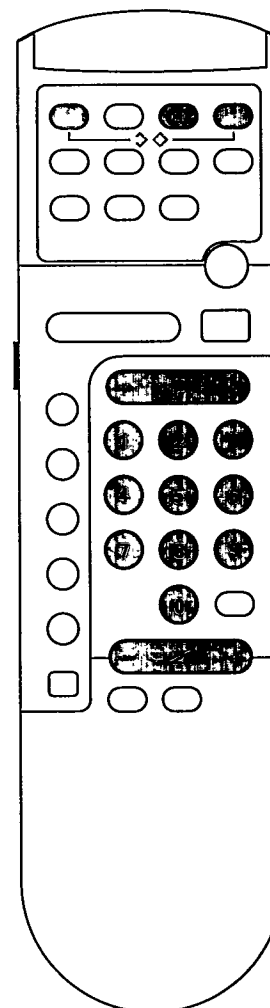





Automatisk programmering

Den automatiske programmerings-funktion kan bruges til at finde og indlæse TV-kanalerne på en let måde. Kanalerne bliver indlæst på programnumre i samme rækkefølge, som de bliver fundet.

Når den automatiske programmering er startet, begynder fjernsynet at søge efter en kanal. Hvis en kanal bliver fundet, vil den automatisk blive indlæst på programnummer 1. Søgningen fortsætter automatisk. Hvis en anden kanal bliver fundet, vil den blive indlæst på program 2, osv.

Når den automatiske programmerings-cyklus er færdig, skifter fjernsynet til program 1.



- Tryk samtidigt på de to knapper   i mere end 4 sekunder for at starte den automatiske programmering.

Indlæsningen af TV-kanaler kan stoppes ved at trykke samtidigt på de to knapper  .

Betjening

Informationer på skærmen

Informationer på skærmen (On Screen Display) giver Dem mulighed for at se det programnummer en TV-kanal er indlæst under, timer status og en volumebjælke, hvis lydstyrken bliver justeret.

- Tryk på  for at vise informationen på skærmen.
- Tryk igen på  for at fjerne informationen.

Valg af tv-kanaler

- Tryk på **P** — eller **+** eller tryk på en eller to cifferknapper på fjernbetjeningen. For at vælge et programnummer fra 0 til 9 trykkes på en cifferknop. For at vælge et programnummer fra 10 til 59 skal De trykke på to cifferknapper i mindre end 4 sekunder.



eller

- Tryk på **-** eller **+** på fjernsynet.

Lydstyrke

- Tryk på  — eller **+** på fjernbetjeningen.

Afbrydelse af lyden

- Tryk på  for at slå lyden fra.
- Tryk igen på  eller  **+** for at slå lyden til.

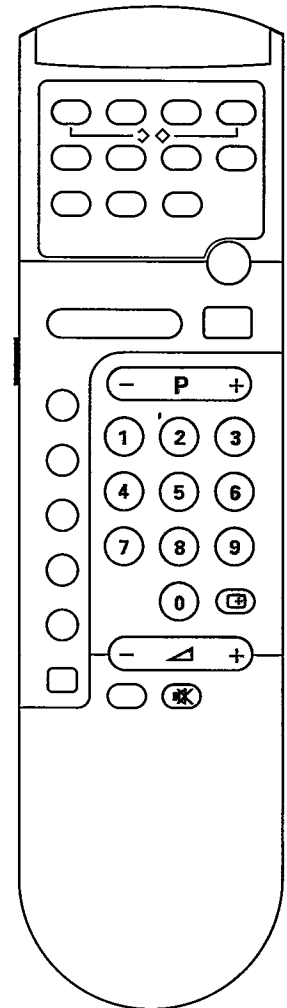

Menu på skærmen

Med menuen på skærmen kan De ændre og gemme billed- og lydindstillinger. De kan også indstille timeren.

Når De tænder for fjernsynet, er billed- og lydindstillingen på et vist niveau. Disse indstillinger er til at begynde med indlæst på fabrikken. De kan ændre dem ved at bruge menuen på skærmen. Hvis De indlæser de nye indstillinger (ved at trykke samtidigt på de to knapper \diamond \diamond efter en ændring), vil fjernsynet fremover tænde med disse.

Den indlæste billed- og lydværdi kan også kaldes frem ved at trykke på **PP**-knappen.

- Tryk på MENU.
- ▷ **VOLUME** vises. Indstil lyden ved at trykke på — eller +.
Hvis De ønsker at gemme denne indstilling tryk så samtidigt på de to knapper \diamond \diamond .
- Tryk igen på MENU.
- ▷ **BRIGHTNESS** (lysstyrke) vises. Indstil lysstyrken ved at trykke på — eller +.
Hvis De ønsker at gemme denne indstilling tryk så samtidigt på de to knapper \diamond \diamond .
- Tryk igen på MENU.
- ▷ **CONTRAST** vises. Indstil kontrasten ved at trykke på — eller +.
Hvis De ønsker at gemme denne indstilling tryk så samtidigt på de to knapper \diamond \diamond .
- Tryk igen på MENU.
- ▷ **SHARPNESS** (skarphed) vises (denne funktion findes kun på nogle TV modeller).
- ▷ Tryk på + for at få et meget skarpt billede (HIGH - høj) eller tryk på — for at få et normalt billede (LOW - lav).
Vælg altid LOW ved dårlige modtagelsesforhold.
Hvis De ønsker at gemme denne indstilling tryk så samtidigt på de to knapper \diamond \diamond .
- Tryk igen på MENU.
- ▷ **COLOUR** (farve) vises. Indstil farven ved at trykke på — eller +.
Hvis De ønsker at gemme denne indstilling tryk så samtidigt på de to knapper \diamond \diamond .
- Tryk igen på MENU.
- ▷ **TIMER** vises.
Timeren kan bruges til at tænde og slukke automatisk for fjernsynet efter et tidsrum De vælger. De kan indstille tiden, på hvilken fjernsynet skal tænde eller slukke, i trin på 10 minutter til et maksimum af 24 timer.

Automatisk slukning:

- Tryk på — eller + for at vælge den tidsperiode efter hvilken fjernsynet skal slukke. Nedtællingen starter med det samme. De kan se den resterende tid ved at trykke på \oplus på fjernbetjeningen.
I det sidste minut af den valgte tidsperiode vises de resterende sekunder automatisk på skærmen.
Når den valgte tid er gået, skifter fjernsynet til Stand-by.

Automatisk tænding:

- Tryk på — eller + for at vælge den tid på hvilken fjernsynet skal tænde. Tællingen starter med det samme.
- Tryk på \odot for at slukke midlertidigt for fjernsynet.
- ▷ Fjernsynet vil automatisk tænde, på den tid De har valgt.

Bemærk: Hvis De tænder for fjernsynet før den valgte tidsperiode er gået, vil timeren automatisk blive slået fra.

Hvis De ikke trykker på nogen knap indenfor 3 timer efter at fjernsynet er blevet tændt automatisk, vil fjernsynet igen automatisk skifte til Stand-by-stilling.

Hvis De ønsker at stoppe timeren, (TIMER) tryk på — eller + indtil den valgte tidsperiode viser 00.00 på skærmen.

- Tryk igen på MENU.
- ▷ Menuen forsvinder.

Hvis De ønsker at forlade menuen, f.eks. efter at have ændret kontrasten, kan De enten vente i ca. 15 sekunder eller fortsætte med at trykke på MENU-knappen, indtil menuen forsvinder fra skærmen.

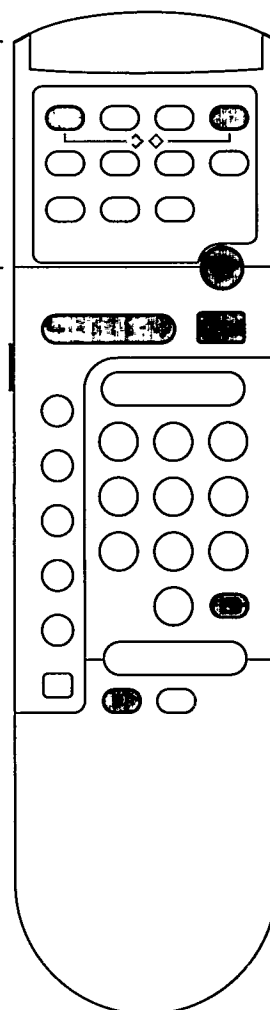



MENU   

Tekst-TV

Mange tv-kanaler sender informationer via tekst-TV. Tekst-TV er et informationssystem, som man kan finde informationer i på samme måde som i en avis eller et ugeblad.

Tekst-TV tid

Tiden higgken kan kun vises, når De ser en TV-kanal, der udsender tekst-TV.

- Tryk på .
- ▷ Tiden vises.
- Tryk igen på  for at slukke for tidsvisningen.

Tænde og slukke for tekst-TV

- Vælg den TV-kanal som sender den ønskede tekst-TV.
- Tryk på  for at tænde for tekst-TV.
- ▷ Indholdet vises på skærmen sammen med en informationslinie foroven.

I informationslinien vises:

- nummeret på den valgte side.
- sidetælleren.
- dato og tid.
- kun P 100 hvis der ikke sendes tekst-TV.
- Tryk igen på  for at slukke for tekst-TV.
- ▷ TV-kanalen ses igen.

Valg af tekst-TV side

Direkte sidevalg

- Indtast det ønskede sidenummer med cifferknapperne. Sidenumre består altid af tre cifre.
- ▷ Sidetælleren søger efter siden.
- ▷ Hvis tælleren bliver ved med at søge, er siden enten utilgængelig, eller også eksisterer den ikke.

Vises P ?... eller har De indtastet et forkert nummer ?

Afslut først nummeret med tilfældige cifre og indtast så det korrekte sidenummer.

Sidevalg ved hjælp af valglinie

Det røde — og det blå + på valglinien gør det muligt at vælge den følgende eller foregående side direkte.

- Tryk på den røde eller blå knap på fjernbetjeningen for at vælge den foregående eller den følgende side.

eller

Visse tekst-TV systemer giver hurtigere adgang til overskrifterne; i de tilfælde vises afsnittenes navne i valglinien.

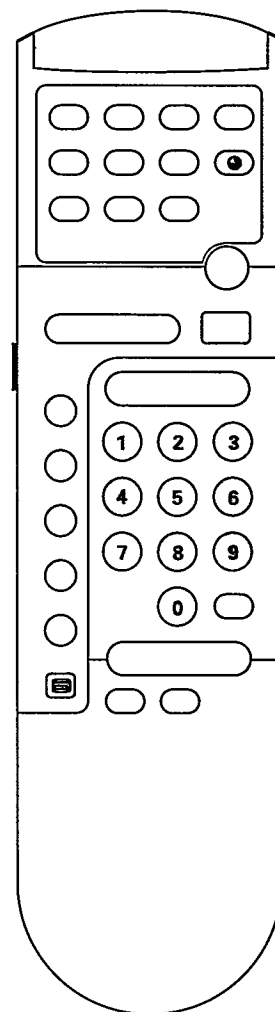

- Vælg det ønskede emne med den tilsvarende farveknop på fjernbetjeningen.



Specielle tekst-TV funktioner



Stands en skiftende side

Nogle gange omfatter en informationsside adskillige undersider. I de tilfælde vises de automatisk efter tur. Det totale antal undersider og nummeret på undersiden, der vises, ses på skærmen. F.eks. betyder 1/4, at underside 1 ud af 4 vises.



- Tryk på  for at fastholde en side.
- ▷  vises i informationslinien.
Informationen i denne underside bliver ikke opdateret mere.
- Tryk igen på .
- ▷ Undersiderne skifter igen.

Afsløre skjulte informationer

Nogle sider indeholder skjulte informationer, såsom løsninger på gåder og puslespil.





- Tryk på  for at få den skjulte information.
- Tryk igen på  for at slukke for den skjulte information.

Læg tekst-TV ovenpå TV-billedet

- Tryk på .
- ▷ Tekst-TV siden er anbragt ovenpå TV-programmet.
- Tryk igen på .
- ▷ Kun tekst-TV siden vises.

Valg af en bestemt underside

En informationside indeholder nogle gange adskillige undersider som følger efter hinanden. Ved at tilføje en underkode kan De fremkalde en bestemt underside og fastholde den.

- Indtast sidenummeret.
- Tryk på .
- Indtast undersiden med 4 tal: f.eks. 0003 for underside 3.
I mellemtiden kan De vende tilbage til fjernsynsudsendelsen.
- Tryk på .
- ▷ TV-kanalen kommer til syne.
 angiver at tekst-TV funktionen stadig er aktiv. Når siden er fundet, ses informationslinien på skærmen.
- Tryk igen på .
- ▷ Tekst-TV vender tilbage.



- Tryk på  for at vende tilbage til normal tekst-TV funktion.

Vende tilbage til indholdsfortegnelsen



- Tryk på .
- ▷ Indholdsfortegnelsen vil komme til syne.

Midlertidig afbrydelse af tekst-TV fremvisningen

Søgningen efter en side kan sommetider vare længe. I mellemtiden kan De vende tilbage til billedet fra fjernsynsudsendelsen. Før afbrydelsen af tekst-TV kan De vælge et sidenummer.

- Tryk på .
- ▷ TV-kanalen kommer til syne.
 angiver at De stadig er i tekst-TV funktion. Når siden er fundet, ses informationslinien et øjeblik på skærmen.
- Tryk igen på .
- ▷ Tekst-TV vender tilbage.

Forstørre en side

- Tryk på  for at forstørre den øverste halvdel af tekst-TV siden.
- Tryk igen på  for at forstørre den nederste halvdel af tekst-TV siden.
- Tryk endnu en gang på  for at vende tilbage til normal sidestørrelse.

Tekst-TV kan altid afbrydes ved at trykke på .

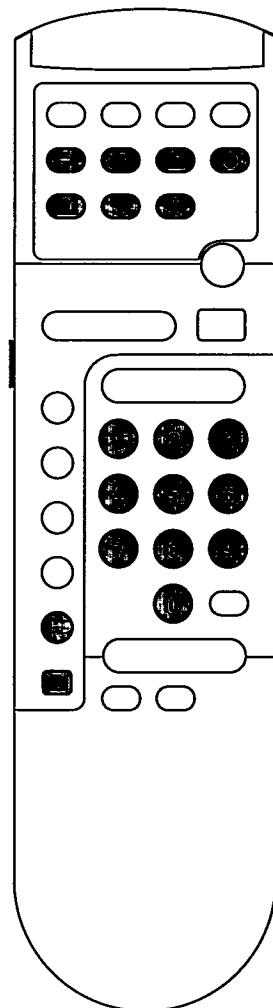

Eksterne forbindelser

Brug af TV-fjernbetjeningen til videobåndoptageren

De kan bruge TV fjernbetjeningen til at betjene de fleste af modeller af vore videobåndoptagere.

- Tryk på og hold VCR knappen. Tryk så på de knapper De skal bruge for at betjene Deres video. Se i videoens brugsanvisning om brugen af de tilhørende knapper og funktionen.

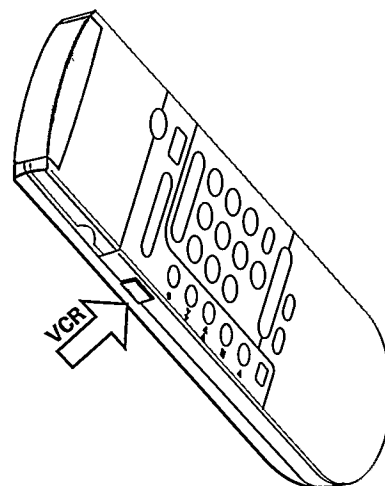

DANSK

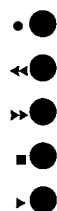

Antennetilslutning

De kan forbinde Deres videobåndoptager eller andet udstyr ved hjælp af antenneforbindelsen på bagsiden af fjernsynet.

- Tag antennekablet fra fjernsynet og sæt det i antenneindgangen **TV** på Deres udstyr.
- Tilslut et andet antennekabel til **TV** -udgangen på Deres udstyr, tilslut den anden ende til antenneindgangen **TV** på fjernsynet.
- Tænd for Deres udstyr.
- Se i manualen for det tilsluttede udstyr, hvordan test-signalet skal se ud.
- Kig nu under afsnittet **Indlæsning af TV-kanaler** for at opsøge og indlæse dette signal på et programnummer. Efter det kan De modtage signalet fra Deres udstyr på dette programnummer.

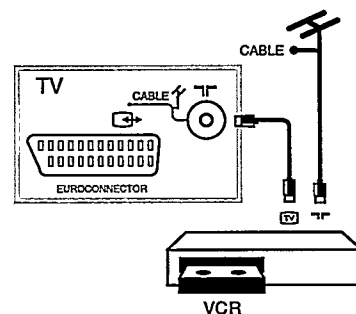

Euroforbindelse (scart) til f.eks. videobåndoptager

De kan f.eks. forbinde en videobåndoptager eller en satellitmodtager til Deres fjernsyn via euroconnector-bøsningen på bagsiden af fjernsynet. Spørg Deres forhandler om et egnet kabel.

- Tilslut eurokablet til euroconnectorbøsningen på Deres videobåndoptager eller elektroniske udstyr og til euroconnector-bøsningen på fjernsynet.
- Tilslut et antennekabel til **TV** -udgangen på videobåndoptageren og til antenneindgangen **TV** på fjernsynet.
- Hvis det elektroniske udstyr er tændt, vil billedet normalt komme automatisk til syne på skærmen; hvis ikke så vælg programnummer 0.

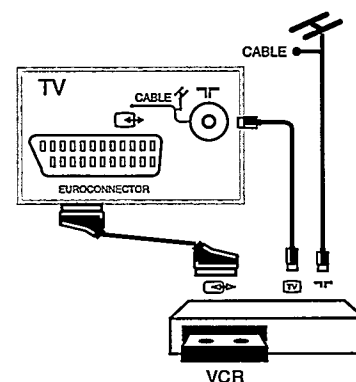

Euroconnector (scart) til audioforstærker

En ydre audioforstærker kan bruges til aflytning af fjernsynslyden. I dette tilfælde har De brug for et specielt euroconnectorkabel forsynet med audio- ud stik. Spørg Deres forhandler om et egnet kabel.

- Tilslut audio- stikkene til audio- indgangen på Deres audioforstærker.
- Tilslut euroconnectorstikket til euroconnectorbøsningen på fjernsynet.

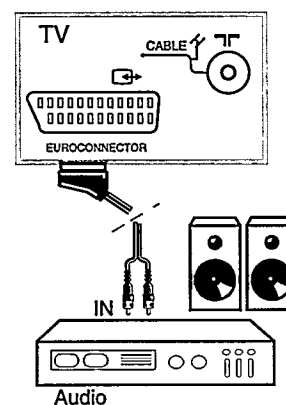

Hovedtelefon

- Sæt hovedtelefonens stik i hovedtelefon-bøsningen på forsiden af fjernsynet.
- ▷ De indbyggede højttalere i fjernsynet slukkes automatisk.

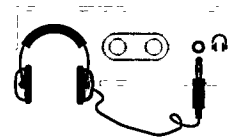

Audio/Video indgang

Audio/Video indgang findes kun på visse TV modeller.

De kan forbinde audio/video udstyr såsom camcorder eller computerspil til Audio-Video indgangen på forsiden af Deres fjernsyn. Spørg Deres forhandler om et egnet kabel.

- Tilslut Deres udstyr til Audio-Video indgangen på Deres fjernsyn.
- Tryk START eller PLAY på Deres udstyr.
- Vælg programnummer 0.
- ▷ Billedet fra Deres udstyr vises på skærmen.

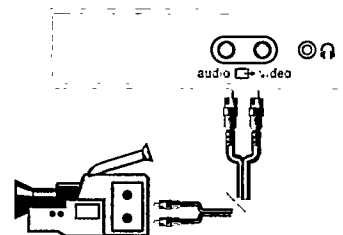

Bemærk: Brug ikke Audio/Video indgangen og Euroforbindelsen samtidig.

Råd

Rengøring af fjernsynet

Det er muligt at rense fjernsynet ved hjælp af et let fugtet vaskeskind.
Brug aldrig kraftige rengøringsmidler.

Dårligt eller intet billede:

Er stikkene fast forbundne til antennebøsningen og er forbindelserne til eventuelle andre fjernsyn i orden?

Bruger De høj kvalitets antenneforbindelser og kabler?

Hvis der bruges indendørs antenne henvises til afsnittet "Opstilling" for at forbedre modtagelsen

Intet billede fra elektronisk udstyr forbundet via euroconnector eller via Audio Video IN:

Har De prøvet at vælge program 0?

Er det elektroniske udstyr tændt, og er der trykket på START eller PLAY?

Ingen løsning:

Sluk for fjernsynet og tænd det igen ved at trykke på  knappen.

Forsøg aldrig selv at reparere et defekt fjernsyn.

Sluk for fjernsynet og ring til Deres forhandler eller en tv- tekniker, når der ikke er nogen løsning eller når:

- En hvid vandret stribe vises tværs over skærmen.
- Den røde lampe under skærmen begynder at blinke, uden at der er trykket på en af fjernbetjeningens knapper.

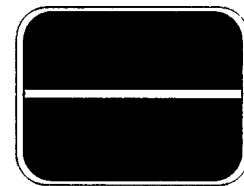

Miljø-mæssig information

Deres TV indeholder materiale, som kan genbruges. Når fjernsynet ikke længere kan bruges, kan specialiserede firmaer demontere det kasserede fjernsyn og tage genbrugsmaterialerne fra og derved formindske mængden af materialer, der skal smides væk.

Vi beder Dem informere Dem om de lokale regler for afhændelse af Deres gamle fjernsyn.



15PT166A
17PT166A
21PT165A
21PT166A

