

SHARP®

LCD MONITOR
LCD FARBMONITOR
MONITEUR LCD
MONITOR LCD
MONITOR LCD

LL-T1811W

OPERATION MANUAL
BEDIENUNGSANLEITUNG
MODE D'EMPLOI
MANUALE D'USO
MANUAL DE FUNCIONAMIENTO

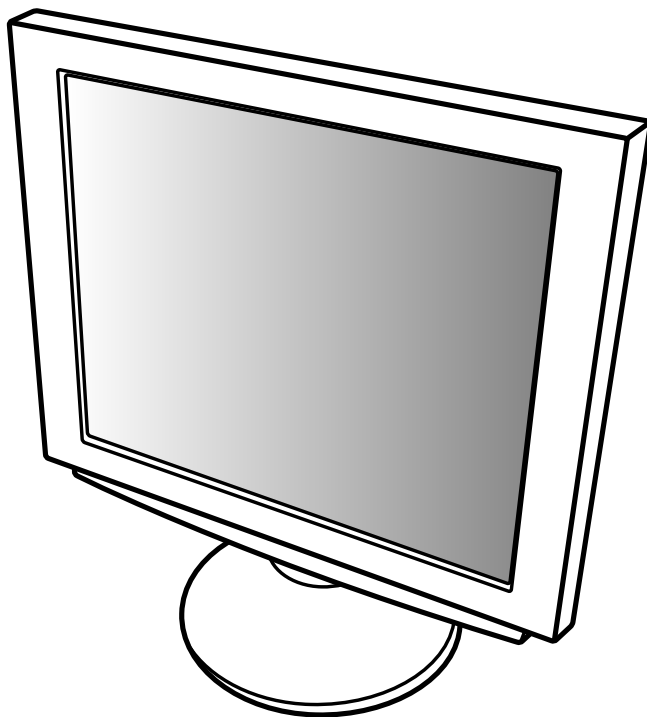

Table of Contents / Inhaltsverzeichnis / Table des matières / Indice / Índice

English	3
Deutsch	31
Français	59
Italiano	87
Español	115

Table of Contents

Notice for Users in the USA	4
TCO'99	5
Notice for Users in Europe	7
Notice for Users in the UK	8
Notice for Users in Australia	8
Tips and safety precautions	9
Product description	10
Connecting the monitor and turning the monitor on and off	12
Connecting the monitor to a power source	12
Connecting the monitor to a computer (PC etc.)	13
Connecting a USB device	14
Turning the power on	14
Turning the power off	17
Adjusting the screen display	18
Adjusting the backlight	18
ADJUSTMENT menu reset	18
Resetting all adjustment values	18
Adjustment lock function	18
Choosing a message language	18
Adjusting the screen display (when using an analog signal)	19
Automatic screen adjustment	19
Manual screen adjustment	20
Adjusting the screen display (when using a digital signal)	23
Manual screen adjustment	23
Monitor care and repair	25
Monitor care	25
Storage	25
Troubleshooting	25
Specifications	26
Instructions for attaching a VESA compliant arm	29

Notice for Users in the USA

FCC Statement

WARNING – FCC Regulations state that any unauthorized changes or modifications to this equipment not expressly approved by the manufacturer could void the user's authority to operate this equipment.

Note: This equipment has been tested and found to comply with the limits for a Class B digital device pursuant to Part 15 of the FCC Rules.

These limits are designed to provide reasonable protection against harmful interference in a residential installation. This equipment generates, uses and can radiate radio frequency energy and, if not installed and used in accordance with the instructions, may cause harmful interference to radio communications. However, there is no guarantee that interference will not occur in a particular installation. If this equipment does cause harmful interference to radio or television reception, which can be determined by turning the equipment off and on, the user is encouraged to try to correct the interference by one or more of the following measures:

- Reorient or relocate the receiving antenna.
- Increase the distance between the equipment and receiver.
- Connect the equipment into an outlet on a circuit different from that to which the receiver is connected.
- Consult the dealer or an experienced radio/TV technician for help.

Use nothing but the included cables and AC cord to insure compliance with FCC regulation for Class B computing equipment.

Declaration of Conformity

SHARP LCD Color Monitor LL-T1811W

This device complies with part 15 of the FCC rules. Operation is subject to the following conditions: (1) this device may not cause harmful interference, and (2) this device must accept any interference received, including interference that may cause undersized operation.

Responsible Party : SHARP ELECTRONICS CORPORATION
Sharp Plaza, Mahwah, New Jersey 07430
TEL :1-800-BE-SHARP



* As an ENERGY STAR Partner, SHARP has determined that this product meets the ENERGY STAR guidelines for energy efficiency.

This product utilizes tin-lead solder, and fluorescent lamp containing a small amount of mercury. Disposal of these materials may be regulated due to environmental considerations. For disposal or recycling information, please contact your local authorities or the Electronics Industries Alliance: www.eiae.org



Congratulations!

You have just purchased a TCO'99 approved and labelled product! Your choice has provided you with a product developed for professional use. Your purchase has also contributed to reducing the burden on the environment and also to the further development of environmentally adapted electronics products.

Why do we have environmentally labelled computers?

In many countries, environmental labelling has become an established method for encouraging the adaptation of goods and services to the environment. The main problem, as far as computers and other electronics equipment are concerned, is that environmentally harmful substances are used both in the products and during their manufacture. Since it is not so far possible to satisfactorily recycle the majority of electronics equipment, most of these potentially damaging substances sooner or later enter nature.

There are also other characteristics of a computer, such as energy consumption levels, that are important from the viewpoints of both the work (internal) and natural (external) environments. Since all methods of electricity generation have a negative effect on the environment (e.g. acidic and climate-influencing emissions, radioactive waste), it is vital to save energy. Electronics equipment in offices is often left running continuously and thereby consumes a lot of energy.

What does labelling involve?

This product meets the requirements for the TCO'99 scheme which provides for international and environmental labelling of personal computers. The labelling scheme was developed as a joint effort by the TCO (The Swedish Confederation of Professional Employees), Svenska Naturskyddsforeningen (The Swedish Society for Nature Conservation) and Statens Energimyndighet (The Swedish National Energy Administration).

Approval requirements cover a wide range of issues: environment, ergonomics, usability, emission of electric and magnetic fields, energy consumption and electrical and fire safety.

The environmental demands impose restrictions on the presence and use of heavy metals, brominated and chlorinated flame retardants, CFCs (freons) and chlorinated solvents, among other things. The product must be prepared for recycling and the manufacturer is obliged to have an environmental policy which must be adhered to in each country where the company implements its operational policy.

The energy requirements include a demand that the computer and/or display, after a certain period of inactivity, shall reduce its power consumption to a lower level in one or more stages. The length of time to reactivate the computer shall be reasonable for the user.

Labelled products must meet strict environmental demands, for example, in respect of the reduction of electric and magnetic fields, physical and visual ergonomics and good usability.

Below you will find a brief summary of the environmental requirements met by this product. The complete environmental criteria document may be ordered from:

TCO Development

SE-114 94 Stockholm, Sweden

Fax: +46 8 782 92 07

Email (Internet): development@tco.se

Current information regarding TCO'99 approved and labelled products may also be obtained via the Internet, using the address: <http://www.tco-info.com/>

Environmental requirements

Flame retardants

Flame retardants are present in printed circuit boards, cables, wires, casings and housings. Their purpose is to prevent, or at least to delay the spread of fire. Up to 30% of the plastic in a computer casing can consist of flame retardant substances. Most flame retardants contain bromine or chloride, and those flame retardants are chemically related to another group of environmental toxins, PCBs. Both the flame retardants containing bromine or chloride and the PCBs are suspected of giving rise to severe health effects, including reproductive damage in fish-eating birds and mammals, due to the bio-accumulative* processes. Flame retardants have been found in human blood and researchers fear that disturbances in foetus development may occur. The relevant TCO'99 demand requires that plastic components weighing more than 25 grams must not contain flame retardants with organically bound bromine or chlorine. Flame retardants are allowed in the printed circuit boards since no substitutes are available.

Cadmium**

Cadmium is present in rechargeable batteries and in the colour-generating layers of certain computer displays. Cadmium damages the nervous system and is toxic in high doses. The relevant TCO'99 requirement states that batteries, the colour-generating layers of display screens and the electrical or electronics components must not contain any cadmium.

Mercury**

Mercury is sometimes found in batteries, relays and switches. It damages the nervous system and is toxic in high doses. The relevant TCO'99 requirement states that batteries may not contain any mercury. It also demands that mercury is not present in any of the electrical or electronics components associated with the labelled unit. There is however one exception. Mercury is, for the time being, permitted in the back light system of flat panel monitors as there today is no commercially available alternative. TCO aims on removing this exception when a mercury free alternative is available.

CFCs (freons)

The relevant TCO'99 requirement states that neither CFCs nor HCFCs may be used during the manufacture and assembly of the product. CFCs (freons) are sometimes used for washing printed circuit boards. CFCs break down ozone and thereby damage the ozone layer in the stratosphere, causing increased reception on earth of ultraviolet light with e.g. increased risks of skin cancer (malignant melanoma) as a consequence.

Lead**

Lead can be found in picture tubes, display screens, solders and capacitors. Lead damages the nervous system and in higher doses, causes lead poisoning. The relevant TCO '99 requirement permits the inclusion of lead since no replacement has yet been developed.

* Bio-accumulative is defined as substances which accumulate within living organisms

** Lead, Cadmium and Mercury are heavy metals which are Bio-accumulative.

Notice for Users in Europe

This equipment complies with the requirements of Directives 89/336/EEC and 73/23/EEC as amended by 93/68/EEC.

Dieses Gerät entspricht den Anforderungen der EG-Richtlinien 89/336/EWG und 73/23/EWG mit Änderung 93/68/EWG.

Ce matériel répond aux exigences contenues dans les directives 89/336/CEE et 73/23/CEE modifiées par la directive 93/68/CEE.

Dit apparaat voldoet aan de eisen van de richtlijnen 89/336/EEG en 73/23/EEG, gewijzigd door 93/68/EEG.

Dette udstyr overholder kravene i direktiv nr. 89/336/EEC og 73/23/EEC med tillæg nr. 93/68/EEC.

Quest' apparecchio è conforme ai requisiti delle direttive 89/336/EEC e 73/23/EEC, come emendata dalla direttiva 93/68/EEC.

Η εγκατάσταση ανταποκρίνεται στις απαιτήσεις των οδηγιών της Ευρωπαϊκής Ένωσης 89/336/EOK και 73/23/EOK, όπως οι κανονισμοί αυτοί συμπληρώθηκαν από την οδηγία 93/68/EOK.

Este equipamento obedece às exigências das directivas 89/336/CEE e 73/23/CEE, na sua versão corrigida pela directiva 93/68/CEE.

Este aparato satisface las exigencias de las Directivas 89/336/CEE y 73/23/CEE, modificadas por medio de la 93/68/CEE.

Denna utrustning uppfyller kraven enligt riktlinjerna 89/336/EEC och 73/23/EEC så som komplette ras av 93/68/EEC.

Dette produktet oppfyller betingelsene i direktivene 89/336/EEC og 73/23/EEC i endringen 93/68/EEC.

Tämä laite täyttää direktiivien 89/336/EEC ja 73/23/EEC vaatimukset, joita on muutettu direktiivillä 93/68/EEC.

CAUTION :

TO PREVENT ELECTRICAL SHOCK, DISCONNECT THE AC CORD BEFORE SERVICING.

CAUTION :

FOR A COMPLETE ELECTRICAL DISCONNECTION, PULL OUT THE MAIN PLUG.

VORSICHT :

UM DIE STROMZUFUHR VOLLSTÄNDIG ZU UNTERBRECHEN, DEN NETZSTECKER HERAUSZIEHEN ENTFERNEN.

ATTENTION :

POUR UN ARRÊT TOTAL DE L'APPAREIL, DEBRANCHEZ LA PRISE DU COURANT SECTEUR.

VARNING :

FÖR TOTAL ELEKTRISK URKOPPLING, KOPPLA UR KONTAKTEN OCH.

PRECAUCION :

PARA UNA COMPLETA DESCONEXION ELECTRICA DESENCHUFE LA CLAVIJA DE LA RED.

Notice for Users in the UK

FOR CUSTOMERS IN U.K.

IMPORTANT

The wires in this mains lead are coloured in accordance with the following code :

GREEN-AND-YELLOW : **Earth**
BLUE : **Neutral**
BROWN : **Live**

As the colours of the wires in the mains lead of this apparatus may not correspond with the coloured markings identifying the terminals in your plug proceed as follows. The wire which is coloured GREEN-AND-YELLOW must be connected to the terminal in the plug which is marked by the letter E or by the safety earth \perp or coloured green or green-and-yellow.

The wire which is coloured BLUE must be connected to the terminal which is marked with the letter N or coloured black.

The wire which is coloured BROWN must be connected to the terminal which is marked with the letter L or coloured red.

Ensure that your equipment is connected correctly-if you are in any doubt consult a qualified electrician.

"WARNING : THIS APPARATUS MUST BE EARTHED"

Notice for Users in Australia

Service Inquiries

Please contact your dealer for service if required or contact Sharp Corporation of Australia on 1 300 13 50 22 for referral to your nearest Sharp authorized Service Center.

Tips and safety precautions

- Under certain display conditions, minute specks or spots may be noticeable. This is common for liquid crystal monitors and is not a malfunction.
- The LCD panel has been manufactured using highly elaborate technology. Properly working pixels comprise 99.99% of total pixels. However, please understand that 0.01% or less of pixels may be missing or be brighter than usual.
- Do not leave the screen displaying idly for long periods of time, as this could cause afterimage to remain.
- If the brightness is adjusted to the minimum setting it may be difficult to see the screen.
- The quality of the computer signal may influence the quality of the display. We recommend using a computer able to emit high quality video signals.
- Never rub or tap the monitor with hard objects.
- Please understand that Sharp Corporation bears no responsibility for errors made during use by the customer or a third party, nor for any other malfunctions or damage to this product arising during use, except where indemnity liability is recognized under law.
- This monitor and its accessories may be upgraded without advance notice.

Location

- Do not use the monitor where ventilation is poor, where there is a lot of dust, where humidity is high, or where the monitor may come into contact with oil or steam, as this could lead to fire.
- Ensure that the monitor does not come into contact with water or other fluids. Ensure that no objects such as paper clips or pins enter the monitor as this could lead to fire or electric shock.
- Do not place the monitor on top of unstable objects or in unsafe places. Do not allow the monitor to come into contact with strong shocks or vibrations. Causing the monitor to fall or topple over may damage it.
- Do not use in places where the monitor will be subject to direct sunlight, near heating equipment or anywhere else where there is likelihood of high temperature, as this may lead to generation of excessive heat and outbreak of fire

The Power Cord

- Do not damage the power cord nor place heavy objects on it, stretch it or overly bend it. Also, do not add extension cords. Damage to the cord may result in fire or electric shock.
- Use only the AC adapter supplied with the monitor. Using an AC adapter other than that supplied may lead to fire.
- Insert the power plug directly into the AC outlet. Adding an extension cord may lead to fire as a result of overheating

Monitor and accessory checklist

- Please check that the following items are included in the package.
 - LCD monitor (1)
 - AC adapter (1)
(model name:NL-A03E)
 - USB cable (1)
(model name:F134-33)
 - Utility Disk (For Windows/Macintosh) (1)
 - Operation manual (1)

Notes:

- The digital signal cable (DVI-D24 pin – DVI-D24 pin) is to be purchased separately. (model name: NL-C01E)
- The analogue signal cable (DVI-I29 pin – D-sub 15 pin) is to be purchased separately. (model name: NL-C02E)
- You are advised to retain the carton in case the monitor needs to be transported.
- Sharp Corporation holds authorship rights to the Utility Disk program. Do not reproduce it without permission.

Use of AC adapter

- Do not use the AC adapter for other than the specified equipment.
- Unplug the AC adapter if it is not used for long time.
- Do not place any objects on the AC adapter.
- Do not use the AC adapter outdoors.
- Do not attempt to repair the AC adapter if it is broken or malfunctioning. Refer the servicing to the service representative.
- Do not try to open the AC adapter.
- Do not use water or wet cloth for cleaning the AC adapter.

Manual Scope

- In this booklet, Microsoft Windows 2000 will be referred to as [Windows2000], Microsoft Windows Millenium as [WindowsMe], Microsoft Windows 98 as [Windows98], Microsoft Windows 95 as [Windows95], and Microsoft Windows Version 3.1 as [Windows3.1]. When there is no need to distinguish between programs, the term [Windows] will be used.
- Microsoft and Windows are registered trademarks of Microsoft Corporation.
- Macintosh is a registered trademark of Apple Computer, Inc.

Product description

Front view

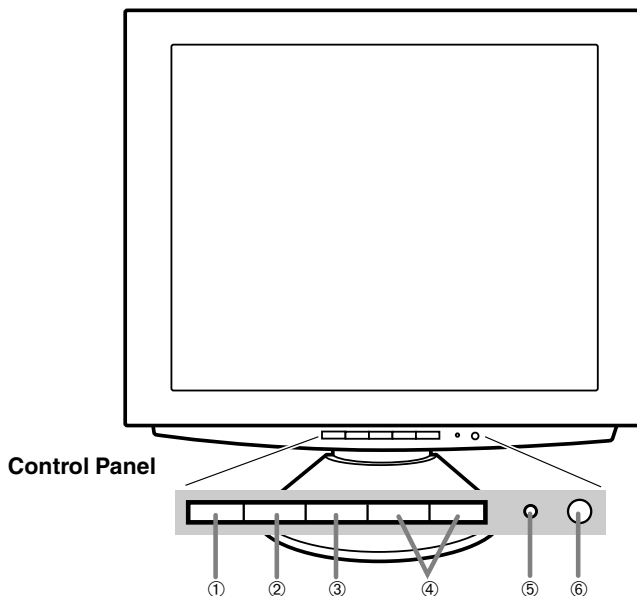

- 1. INPUT button**

To switch between the signal's input terminals. (Analogue signal input terminal ↔ DVI-I input terminal)
- 2. MENU button**

This button is used to pop-up, select and close the OSD Menu.
- 3. SELECT button**

This button is used to select menu options when the OSD Menu is displayed.
- 4. ◀▶ buttons**

When the On Screen Display (OSD) Menu is displayed:
These buttons are used to increase or decrease the value of a selected option.
When the OSD Menu is not displayed:
These buttons are used to adjust backlight brightness .
- 5. Power LED**

This LED is lit green when in use and orange when in power-saving mode.
- 6. Power button**

Pressing this button turns the power on. (After turning the power on, it may take a little time before the screen displays.)
Press the button again to turn the power off.

Adjusting the angle of the monitor

Lightly holding both sides of the monitor, adjust it to a suitable viewing angle.

CAUTION!

- Pressure from hands on the LCD panel could cause damage.

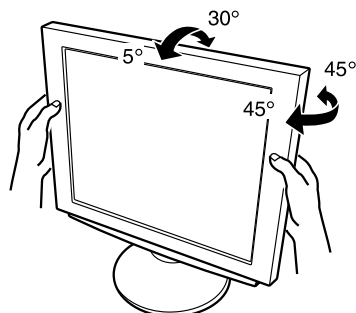

Product description

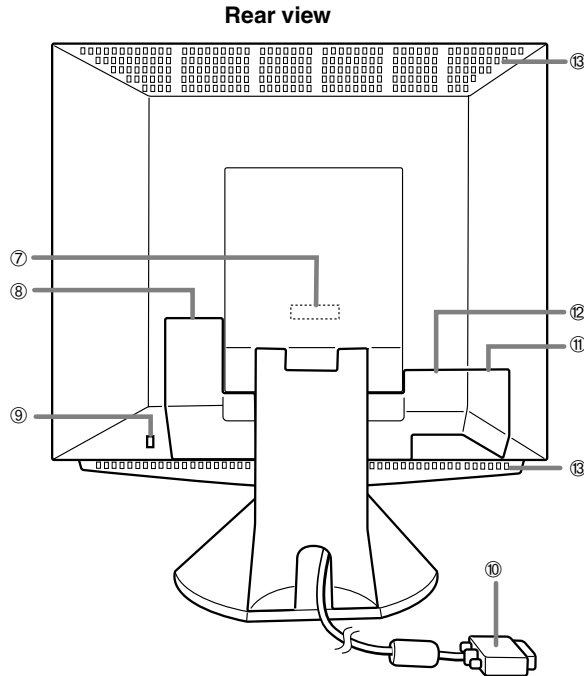

- 7. Analog signal input terminal** Remove the cover to see the analog signal input terminal. At the time of leaving the factory the analog signal cable is connected.
- 8. Power terminal** Remove the cover to see the power terminal. The AC adapter is connected here.
- 9. Security lock anchor** By connecting a security lock (purchased separately) to the security lock anchor, the monitor is fixed so that it cannot be transported. The security slot works in conjunction with Kensington Micro Saver Security Systems.
- 10. Analog signal cable** Connects to the computer's analog RGB output terminal.
- 11. USB port** Remove the cover to see the USB port (upstream: 1 port, downstream: 2 ports).
- 12. DVI-I input terminal** Remove the cover to locate the digital/analogue signal input terminal (DVI-I29 pin). The computer's digital RGB output terminal or analogue RGB output terminal can be connected here.
For a digital signal input: It can be connected to a computer with a DVI-compatible output terminal (DVI-D24 pin or DVI-I29 pin) and which has SXGA output ability. Depending on the computer to be connected, correct display may or may not be possible.
To be able to connect, a cable that is to be purchased separately is required.
To connect to a digital RGB output terminal: Digital signal cable (model name: NL-C01E)
To connect to an analogue RGB output terminal: Analogue signal cable (model name: NL-C02E)
- 13. Ventilation openings** **Note: Never block the ventilation openings as this may lead to overheating inside the monitor and result in malfunction.**

Connecting the monitor and turning the monitor on and off

Connecting the monitor to a power source

Use only the AC adapter supplied.

Notes:

- Do not overly bend the cable or add extension cords as this could lead to malfunction.

1. Remove the stand cover.

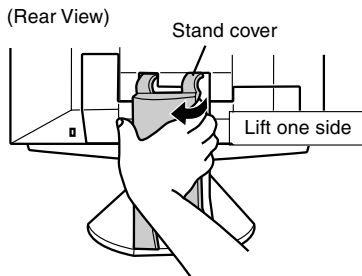

2. Remove the cover.

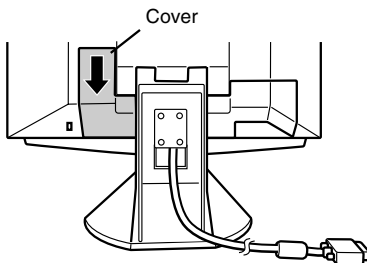

3. Connect the AC adapter to the monitor's power terminal.

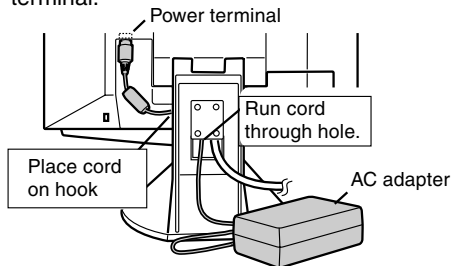

4. Replace cover.

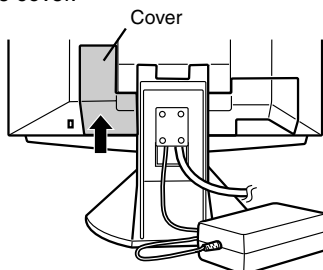

5. Connect power cord to AC adapter.

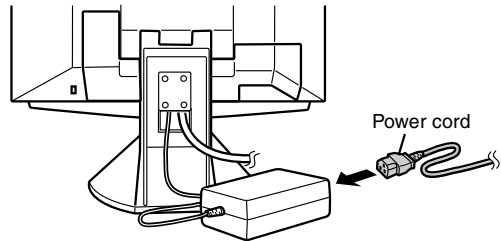

Fitting the AC adapter inside the stand

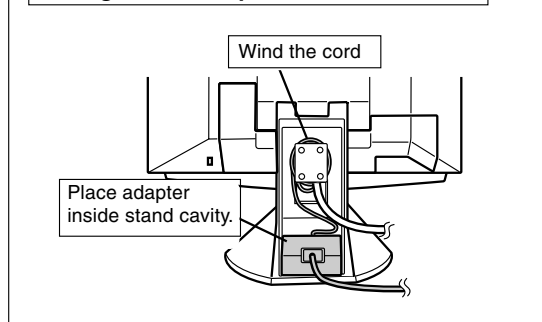

6. Replace stand cover.

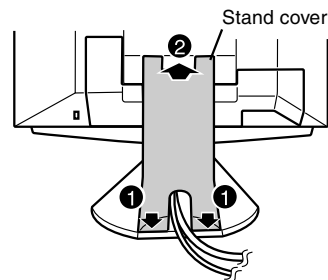

7. Place power plug into AC outlet.

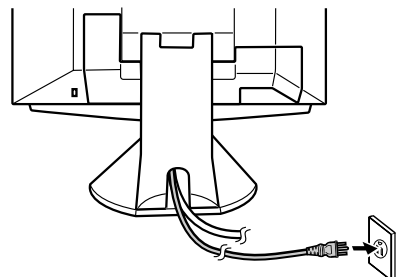

Connecting the monitor and turning the monitor on and off

Connecting the monitor to a computer (PC etc.)

Connect using this device's analogue signal cable

Connect this device's analogue signal cable to the computer (PC etc.).

When connecting, ensure that both the monitor and computer are switched off.

Be careful not to overly bend the cable or add extension cords as this could lead to malfunction.

Firmly insert the analog RGB output terminal (mini D-sub 15 pin with 3 rows) then tighten the screws each side.

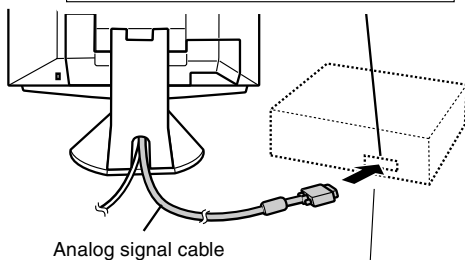

If connecting to a D-sub 15 pin 2 row Apple Power Macintosh, attach a Macintosh conversion adapter (to be purchased separately) to the analog signal cable.

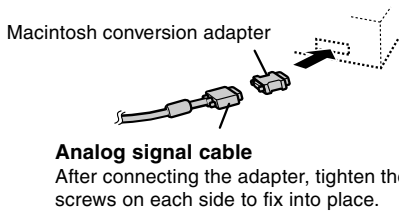

Note:

- If connecting to the Sun Ultra series, a conversion adapter (purchased separately) may be required.

Connect using a display cable (to be purchased separately)

- Using a display cable (to be purchased separately), it can be connected to the computer's (PC etc.) digital RGB output terminal or analogue RGB output terminal.
 - To connect to a digital RGB output terminal: Digital signal cable (model name: NL-C01E)
 - To connect to an analogue RGB output terminal: Analogue signal cable (model name: NL-C02E)
- For a digital signal input: It can be connected to a computer with a DVI-compatible output terminal (DVI-D24 pin or DVI-I29 pin) and which has SXGA output ability. Depending on the computer to be connected, correct display may or may not be possible.
- Be careful not to overly bend the cable or add extension cords as this could lead to malfunction.

1. Remove the cover (Rear View)

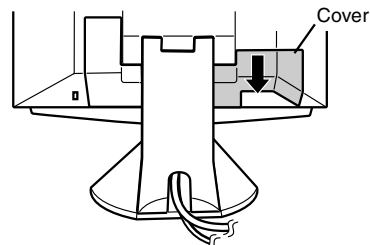

2. Connect the display cable (to be purchased separately) into the DVI-I input terminal.

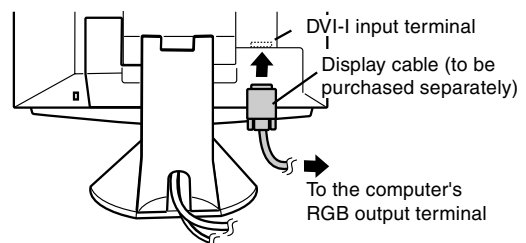

3. Replace the cover.

Connecting the monitor and turning the monitor on and off

Connecting a USB device

This monitor can be used with hubs which use the USB standard (Rev. 1.1).

Downstream (2 ports)

USB devices such as keyboard and mouse can be connected here. Up to 100mA of power is able to be supplied per port. Devices requiring more than 100mA cannot be connected.

Upstream (1 port)

USB compatible computers and self-powered hubs can be connected. (Bus-powered hubs cannot be connected.)

Notes:

- If a USB cable is required, please use the one included.
- Before connecting, ensure that the shape of the USB cable connector is correct.
- For information regarding the USB function (such as set-up) please refer to the operation manual of the computer to be connected.
- Some computers, OS and other devices may not be able to be activated. To ascertain a certain device's USB compatibility, please contact the manufacturer of the device.

1. Remove the cover.

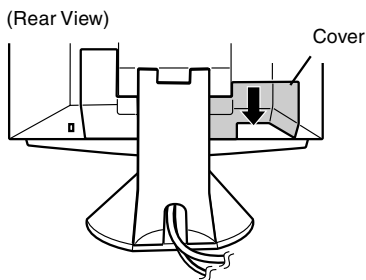

2. Connect the USB cable.

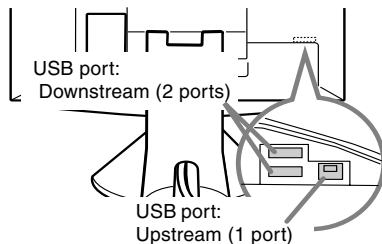

3. Replace the cover.

Turning the power on

1. Press the monitor's power button.
 2. Turn on the computer.
- The power LED will be lit green, and the screen will display an image.

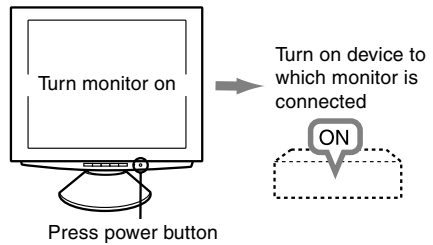

Changing between input terminals

Use the INPUT button to switch between signal input terminals.

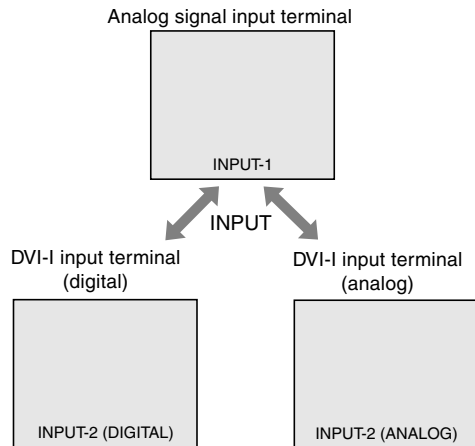

Notes:(when using an analog signal)

- If using the monitor for the first time or after having changed the system settings during use, perform an automatic screen adjustment (p. 19).
- When connecting to a notebook, if the notebook computer's screen is set so that it is displaying at the same time, the MS-DOS screen may not be able to display properly. In this case, change the settings so that only the monitor is displaying.

Connecting the monitor and turning the monitor on and off

Installing set-up information and the ICC profile (Windows)

Depending on the computer or OS, it may be necessary to use the computer to operate the installation of monitor set-up information etc. If so, follow the steps below to install the monitor set-up information. (Depending on the type of computer or OS, command names and methods may differ. Please follow the computer's own operation manual while reading this.)

About the ICC profile

An ICC (International Color Consortium) profile is a file that describes the color characteristics of the LCD monitor. By using an application that works together with an ICC profile, a high color resolution can be realized.

- Windows98, WindowsMe and Windows2000 all use the ICC profile.
- When installing Windows98, WindowsMe and Windows2000 set-up information (described below), the ICC profile is also installed. If you would like to install the ICC program only, please refer to **Installing the ICC profile** on page 16.
- When using the ICC profile, please set the [WHITE BALANCE] to [STD] and the [COLOR MODE] to [STD].

For Windows95

Installing monitor set-up information into Windows95. This explanation assumes that the floppy disk drive is "A drive".

1. Place the Utility Disk (provided) into the computer's A drive.
2. Click on the [Start] button. From [Settings], choose [Control Panel].
3. Double click on [Display].
4. Click on [Settings], [Advanced Properties], and [Monitor], then [Change].
5. Click on [Have disk], confirm that [Copy manufacturer's files from:] is [A:] then click [OK].
6. Confirm that the monitor details are selected, and click [OK].
7. Check that the monitor details are displayed, then click [Apply].
8. Click [OK], and close the window.
9. Remove the Utility Disk from the A drive.

For Windows98

Installing monitor set-up information into Windows98, and setting the monitor's ICC profile as a predetermined value.

This explanation assumes that the floppy disk drive is "A drive".

If the "Add new Hardware Wizard" has appeared:

1. Place the Utility Disk (provided) into the computer's A drive.
2. Click [Next].
3. Check [Display a list of all the drivers in a specific location, so you can select the driver you want.], then click [Next].
4. When [Models] is displayed, click on [Have disk], confirm that [Copy manufacturer's files from:] is [A:], and click [OK].
5. Confirm that the monitor details are selected, then click [Next], [Next], and [Finish]. If the "Add New Hardware Wizard" appears, repeat the installation commands beginning from 2 above.
6. Remove the Utility Disk from the A drive.

If the "Add New Hardware Wizard" has not appeared:

1. Place the Utility Disk in the computer's A drive.
2. Click on the [Start] button. From [Settings], choose [Control Panel].
3. Double click on [Display].
4. Click on [Settings], [Advanced] and [Monitor].
5. In [Options], check [Automatically detect Plug & Play monitors] and click on [Change].
6. Click [Next].
7. Click on [Display a list of all the drivers in a specific location, so you can select the driver you want.], then click [Next].
8. When [Models] is displayed, click on [Have disk], confirm that [Copy manufacturer's files from:] is [A:], and click [OK].
9. Confirm that the monitor details are selected, then click [Next], [Next], and [Finish].
10. Check that the monitor details are displayed, then click [Apply].
11. Click [OK], and close the window.
12. Remove the Utility Disk from the A drive.

Connecting the monitor and turning the monitor on and off

For Windows2000

Installing monitor set-up information into Windows2000, and setting the monitor's ICC profile as a predetermined value.

This explanation assumes that the floppy disk drive is "A drive".

1. Place the Utility Disk (provided) into the computer's A drive.
2. Click on the [Start] button. From [Settings], choose [Control Panel].
3. Double click on [Display].
4. Click on [Settings], [Advanced] and [Monitor].
5. Click on [Properties], [Driver] and [Update Driver].
6. When [Upgrade Device Driver Wizard] appears, click [Next].
7. Check [Display a list of the known drivers for this device so that I can choose a specific driver] and click [Next].
8. When [Models] is displayed, click on [Have disk], confirm that [Copy manufacturer's files from:] is [A:], and click [OK].
9. Select the monitor from the list displayed and click [Next].
10. Click [Next], confirm that the monitor's name appears on the screen, and click [Finish]. If [The Digital Signature Not Found] appears, click [Yes].
11. Click on [Close].
12. Click [OK], and close the window.
13. Remove the Utility Disk from the A drive.

For WindowsMe

Installing monitor set-up information into WindowsMe, and setting the monitor's ICC profile as a predetermined value.

This explanation assumes that the floppy disk drive is "A drive".

If the "Add new Hardware Wizard" has appeared:

1. Place the Utility Disk (provided) into the computer's A drive.
2. Check [Specify the location of the driver [Advanced]] and click [Next].
3. Check [Display a list of all the drivers in a specific location, so you can select the driver you want.], then click [Next].
4. When [Models] is displayed, click on [Have disk], confirm that [Copy manufacturer's files from:] is [A:], and click [OK].

5. Select the monitor details from the list, then click [Next], [Next], and [Finish]. If the "Add new Hardware Wizard" appears, repeat the installation commands beginning from 2 above.
6. Remove the Utility Disk from the A drive.

If the "Add New Hardware Wizard" has not appeared:

1. Place the Utility Disk in the computer's A drive.
2. Click on the [Start] button. From [Settings], choose [Control Panel].
3. Double click on [Display].
4. Click on [Settings], [Advanced] and [Monitor].
5. In [Options], check [Automatically detect Plug & Play monitors] and click on [Change].
6. Check [Specify the location of the driver [Advanced]] and click [Next].
7. Check [Display a list of all the drivers in a specific location, so you can select the driver you want.] and click [Next].
8. When [Models] is displayed, click on [Have disk], confirm that [Copy manufacturer's files from:] is [A:], and click [OK].
9. Select the monitor details, then click [Next], [Next], and [Finish].
10. Check that the monitor details are displayed, then click [Apply].
11. Click [OK], and close the window.
12. Remove the Utility Disk from the A drive.

Installing the ICC profile

Installing the monitor's ICC profile. (If the set-up information has already been installed, so too has the profile, and there is no need to install it.)

This explanation assumes that the floppy disk drive is "A drive".

1. Place the Utility Disk in the computer's A drive.
2. Click on the [Start] button. From [Settings], choose [Control Panel].
3. Double click on [Display].
4. Click on [Settings] and [Advanced].
5. Click on [General] and from [Compatibility] select [Apply the new display setting without restarting], then click on [Color Management].
6. Click [Add], and select [3 ½ Floppy [A:]] as the file location.
7. Choose the color profile that you would like to install, and click on [Add].
8. Choose the profile and click on [Set As Default].
9. Click [OK], and close the window.
10. Remove the Utility Disk from the A drive.

- When using the ICC profile, please set the [WHITE BALANCE] to [STD] and the [COLOR MODE] to [STD].

Connecting the monitor and turning the monitor on and off

Information about the ColorSync profile (MacOS)

About the ColorSync profile

ColorSync is the Apple Corporation's color management system and is a function that enables color resolution to be realized when used with a compatible application. A ColorSync profile describes the color characteristics of the LCD monitor.

Notes:

- This monitor's ColorSync profile works with MacOS8.5 or above.
- When using the ColorSync profile, please set the [WHITE BALANCE] to [STD] and the [COLOR MODE] to [STD].

Setting up the ColorSync profile

Notes:

- A floppy disk drive is necessary. In addition, it is necessary to have **PC Exchange** or **File Exchange** installed in your system.
 - Depending on the type of computer or OS, command names and methods may differ. Please follow the computer's own operation manual while reading this.
1. Place the Utility Disk (provided) into the computer's floppy disk drive.
 2. Copy the profile to be used from the Mac folder on the Utility Disk to the ColorSync profile folder located within the system folder.
 3. Using the ColorSync on the control panel, choose the profile to be used.

Turning the power off

1. Turn the computer off.
2. Press the monitor's power button.
The Power LED will disappear.
If the monitor is not going to be used for a long period of time, be sure to unplug it from the AC outlet.

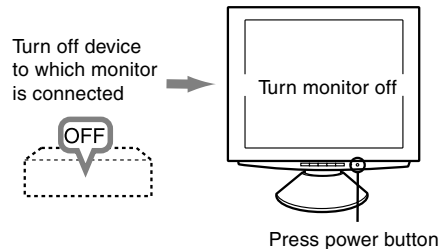

Adjusting the screen display

For analog signal

1. First perform an automatic adjustment. (p. 19)
2. Perform manual adjustment where necessary. (p. 20)

For digital signal

The monitor can generally be used without adjustment. If necessary perform manual adjustment. (p. 23)

Note:

- All adjustments will be saved even after turning the power off.

Adjusting the backlight

The backlight brightness can be adjusted. Carry out the commands without the On Screen Display (OSD) Menu displayed. If the OSD Menu is displayed, press the MENU button (several times may be required) and begin when the OSD Menu has disappeared.

1. Without the OSD Menu being displayed, push the ◀ or the ▶ button. At the bottom of the screen the BRIGHT bar will appear.



2. Adjust by pressing the ◀ button (darker) or ▶ button (lighter).

The BRIGHT bar automatically disappears approximately 5 seconds after the last command.

ADJUSTMENT menu reset

The adjustment values of the analogue signal time's ADJUSTMENT menu can be returned to their original ex-factory values.

1. Turn on the monitor power.
2. Press the MENU button and the ◀ button simultaneously. When [RESET] appears on the screen, the reset is complete.

Resetting all adjustment values

All adjustment values can be returned to their original ex-factory values in one command.

1. Turn off the monitor power.
2. Press the MENU button and the SELECT button simultaneously, and while doing this press the power button (i.e. turn the power on). When [ALL RESET] appears on the screen, the reset is complete.

Note:

- While ALL RESET is displayed, the control buttons are disabled.
- It is not possible to reset values when the adjustment lock is in place. Remove the adjustment lock before attempting to operate control buttons.

Adjustment lock function

By disabling the control buttons (i.e. setting the lock) any attempted changes to adjusted values will be voided.

1. Turn off the monitor power.
2. While pressing the MENU button, press the power button (i.e. turn the power on). Continue to press the button until the message appears on the screen.

When the menu is unlocked:

[ADJUSTMENT LOCKED] will appear on the screen, and the lock will be set.

When the menu is locked:

[ADJUSTMENT UNLOCKED] will appear on the screen, and the lock will be removed.

Note:

- When the lock is in place, all buttons other than the power button are disabled.

Choosing a message language

Messages displayed on the screen and OSD Menu contents can be changed to the following languages. Dutch, English, French, German, Spanish, Italian, Swedish.

1. Turn off the monitor.
2. Pressing the ◀ and ▶ buttons simultaneously, press the power button (i.e. turn the power on). The Language Selection Menu (LANGUAGE) will be displayed on the screen.
3. Use the SELECT button to choose a language.
4. Press the MENU button. The setting is complete. From now, messages and adjustment menus will be displayed in the chosen language.

Note:

- The language selection menu disappears approximately 30 seconds after the last command has been made.

Adjusting the screen display (when using an analog signal)

Automatic screen adjustment

Options in the ADJUSTMENT Menu can be adjusted automatically (CLOCK, PHASE, H-POS V-POS).

Note:

- When setting up this monitor for the first time or after having changed an aspect of the current system, perform an automatic screen adjustment before use.
- 1. First display an image that makes the entire screen very bright. If you are using Windows, you can use the Adjustment Pattern on the accompanying Utility Disk (right column).
- 2. Press the MENU button.
The ADJUSTMENT Menu will be displayed.

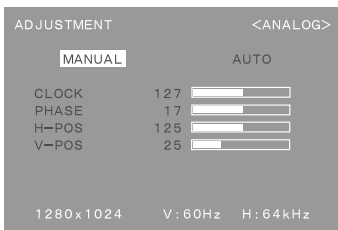

- 3. Press the ► button.
The screen will become dark and [ADJUSTING] will be displayed. After a few seconds the ADJUSTMENT Menu will return. (The automatic adjustment is now complete.)
- 4. Press the MENU button 4 times to make the OSD Menu disappear.

Notes:

- In most cases automatic adjustment is sufficient.
- If necessary due to any of the following, manual adjustments (p. 20) can be performed after the automatic adjustment.
 - When further fine adjustment is needed.
 - When the computer's video input signals are Composite Sync or Sync On Green. (Automatic adjustments may not be possible.)
 - When [OUT OF ADJUST] is displayed. (When the screen displays an entirely dark image, the automatic screen adjustment may be disabled. When making an automatic adjustment, be sure to either use the Adjustment Pattern or try displaying an image that makes the entire screen very bright.)

Opening the Adjustment Pattern (for Windows)

If you are using Windows, you can use the Adjustment Pattern (for Windows) on the accompanying Utility Disk.

This explanation is for Windows 95/98/Me/2000, and assumes that the floppy disk drive is "A drive".

1. Place the Utility Disk (provided) into the computer's A drive.
2. Open [My Computer] and select [3 ½ Floppy [A:]]. If using Windows 3.1, open [File Manager] and choose "A drive".
3. Double click on [Adj_uty.exe] to run the Adjustment Program. The Adjustment Pattern will appear.

Adjustment pattern

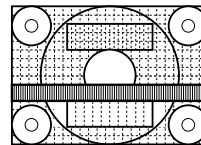

Notes:

- After completing the adjustments, press the computer's [Esc] key to exit the Adjustment Program.
- If the floppy disk drive of your computer is not "A drive", please read the below substituting the floppy disk drive you are using in place of "A drive" or "A".
- If your computer's display mode is set to 65K colors, you may see the different color levels in each color pattern or the gray scale may look colored. (This is due to the specification of the input signal and is not a malfunction.)

Adjusting the screen display (when using an analog signal)

Manual screen adjustment

Adjustments can be made using On Screen Display (OSD) Menu provided.

1. Display an image that makes the entire screen very bright. If using Windows, you can open and use the Adjustment Pattern on the accompanying Utility Disk. (p. 19)
2. Press the MENU button.
The ADJUSTMENT Menu will be displayed.

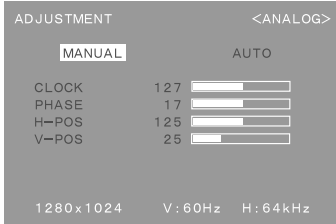

At this point relevant menu options can be adjusted.

Each time the MENU button is pressed the next menu is selected. (ADJUSTMENT → GAIN CONTROL → WHITE BALANCE → MODE SELECT → OSD Menu disappears)

Notes:

- The OSD Menu automatically disappears approximately 30 seconds after the last command.
- This explanation is based on using the Adjustment Pattern (for Windows) to make adjustments.

ADJUSTMENT Menu

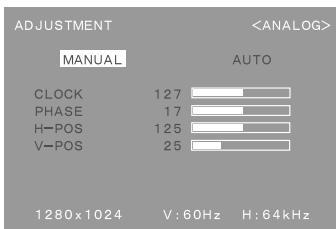

MANUAL: Individual menu options are manually adjusted.

AUTO: Every menu option is automatically adjusted.

Notes:

- Press the ► button to select [AUTO].
- To choose a menu option: SELECT button
- To go to the next menu: MENU button

CLOCK

The figure below demonstrates how to adjust so that vertical flicker noise is not emitted. (◀▶ buttons)

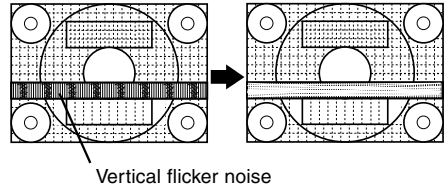

PHASE

The figure below demonstrates how to adjust so that horizontal flicker noise is not emitted. (◀▶ buttons)

Note:

- Adjustments to PHASE should be made only after CLOCK has been correctly set.

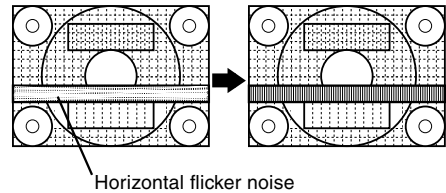

H-POS (horizontal positioning) and V-POS (vertical positioning)

To center the screen image within the boundaries of the screen, adjust the left-right (H-POS) values and the up-down (V-POS) values. (◀▶ buttons)

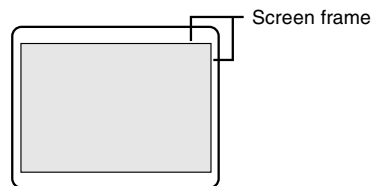

Adjusting the screen display (when using an analog signal)

GAIN CONTROL Menu

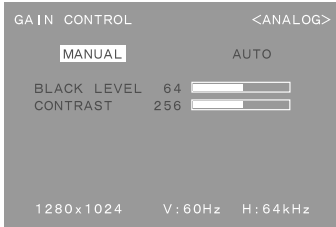

MANUAL: Individual menu options are manually adjusted.

AUTO: Every menu option is automatically adjusted using the Auto Gain Control* function,

Notes:

- Press the ► button to select [AUTO].
- To choose a menu option: SELECT button
- To go to the next menu: MENU button

* Auto Gain Control function

- The Auto Gain Control adjusts contrast and black level based on the brightest color of the image displayed. If you are not using the Adjustment Pattern it is necessary to have an area of 5 mm x 5 mm of white displayed, and if not adjustments may not be possible. (In such case, [OUT OF ADJUST] will appear and setting values remain unchanged.)
- If the signal coming from the computer is composite sync or sync on green, automatic adjustment cannot be performed. Please perform manual adjustment instead.

BLACK LEVEL

Total screen brightness can be adjusted while watching the color pattern. (◀▶ buttons)

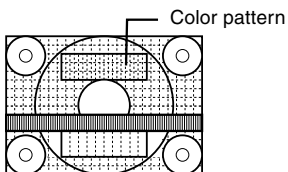

CONTRAST

While watching the color pattern, adjustments can be made so that all graduations appear. (◀▶ buttons)

WHITE BALANCE Menu

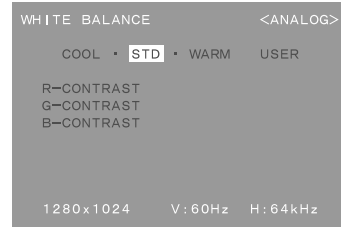

Notes:

- On settings other than [STD] not all graduations can be displayed. To display all graduations, set to [STD].
- Use the ◀▶ buttons to select [COOL], [,], [STD], [·], [WARM] or [USER].
- Selecting USER will display the setting values for [R-CONTRAST], [G-CONTRAST] and [B-CONTRAST], in order to make fine adjustments.
- Use the SELECT button to select [R-CONTRAST], [G-CONTRAST] and [B-CONTRAST].
- To go to the next menu: MENU button

COOL . . . Color tone bluer than standard

- Color tone slightly bluer than standard

STD Color tone standard setting

- Color tone slightly redder than standard

WARM . . . Color tone redder than standard

USER

R-CONTRAST . . . ◀ button for blue-green
▶ button for red

G-CONTRAST . . ◀ button for purple
▶ button for green

B-CONTRAST . . ◀ button for yellow
▶ button for blue

Adjusting the screen display (when using an analog signal)

MODE SELECT Menu

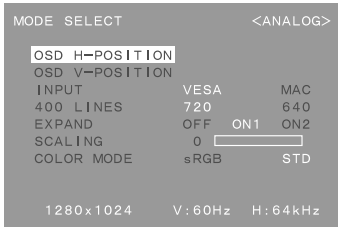

Notes:

- Depending on the resolution of the input signal, even if menu options can be selected, the display may not change.
- To choose a menu option: SELECT button
- When adjustment complete: MENU button

OSD H-POSITION (OSD horizontal position)

The position of the OSD display can be moved to the left and right. (◀▶ buttons)

OSD V-POSITION (OSD vertical position)

The position of the OSD display can be moved up and down. (◀▶ buttons)

INPUT (Input mode)

The input mode can be set. (◀▶ buttons)

VESA: VESA mode

MAC: Power Macintosh mode

400 LINES (degree of resolution)

You can specify the horizontal resolution of a 400-line screen when using US text, etc.

(◀▶ buttons)

640: 640 X 400 dot mode

720: 720 X 400 dot mode (US text etc.)

Note:

- As the resolution input for other than 400 lines is done automatically, there is no need to set it.

EXPAND (Screen expansion)

For display modes of less than 1280 X 1024 pixels, the display can be expanded if desired. (◀▶ buttons)

OFF: Expansion off

ON1: Using the fixed aspect ratio, the entire screen is enlarged.

ON2: The entire screen is enlarged.

Note:

- If a resolution of 1280 X 1024 pixels cannot be achieved even after expansion is attempted, the screen's perimeter will display black. (This is not a malfunction.)

SCALING (Level of scaling)

If [EXPAND] is set on [ON1] or [ON2], the sharpness of the image can be adjusted. (◀▶ buttons)

Note:

- If [EXPAND] is set on [OFF], [SCALING] cannot be adjusted.

COLOR MODE

If this is set on [STD], the original color scheme of the LCD monitor will be displayed. If this is set on [sRGB], the colors will be corrected according to the computer image. (◀▶ buttons)

Note:

- To set [COLOR MODE] to [sRGB], set the [WHITE BALANCE] to [STD].

Adjusting the screen display (when using a digital signal)

Manual screen adjustment

Adjustments can be made using the On Screen Display (OSD) Menu provided.

1. Display an image that makes the entire screen very bright. If using Windows, you can open and use the Adjustment Pattern on the accompanying Utility Disk. (p. 19)
2. Press the MENU button.
The WHITE BALANCE Menu will be displayed.

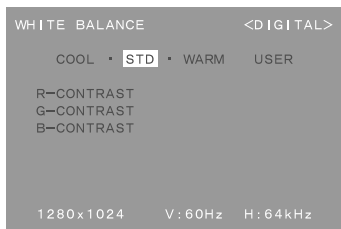

At this point relevant menu options can be adjusted.

Each time the MENU button is pressed the next menu is selected. (WHITE BALANCE → MODE SELECT → OSD Menu disappears)

Notes:

- The OSD Menu automatically disappears approximately 30 seconds after the last command.
- This explanation is based on use of the Adjustment Pattern (for Windows) to make adjustments

WHITE BALANCE Menu

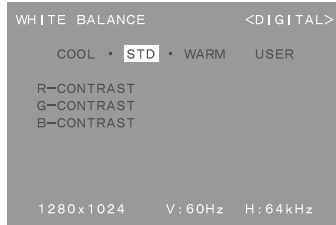

Notes:

- On settings other than [STD] not all graduations can be displayed. To display all graduations, set to [STD].
- Use the ◀▶ buttons to select [COOL], [,], [STD], [.] , [WARM] or [USER].
- Selecting USER will display the setting values for [R-CONTRAST], [G-CONTRAST] and [B-CONTRAST], in order to make fine adjustments.
- Use the SELECT button to select [R-CONTRAST], [G-CONTRAST] and [B-CONTRAST].
- To go to the next menu: MENU button

COOL . . . Color tone bluer than standard

- Color tone slightly bluer than standard

STD Color tone standard setting

- Color tone slightly redder than standard

WARM . . . Color tone redder than standard

USER

R-CONTRAST . . . ◀ button for blue-green
▶ button for red

G-CONTRAST . . . ◀ button for purple
▶ button for green

B-CONTRAST . . . ◀ button for yellow
▶ button for blue

Adjusting the screen display (when using a digital signal)

MODE SELECT Menu

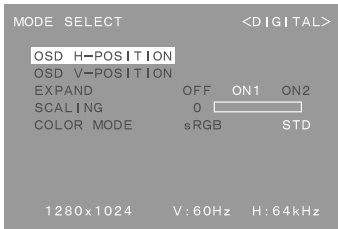

COLOR MODE

If this is set on [STD], the original color scheme of the LCD monitor will be displayed. If this is set on [sRGB], the colors of will be corrected according to the computer image. (◀▶ buttons)

Note:

- To set [COLOR MODE] to [sRGB], set the [WHITE BALANCE] to [STD].

Notes:

- Depending on the resolution of the input signal, even if menu options can be selected, the display may not change.
- To choose a menu option: SELECT button
- When adjustment complete: MENU button

OSD H-POSITION (OSD horizontal position)

The position of the OSD display can be moved to the left and right. (◀▶ buttons)

OSD V-POSITION (OSD vertical position)

The position of the OSD display can be moved up and down. (◀▶ buttons)

EXPAND (Screen expansion)

For display modes of less than 1280 X 1024 pixels, the display can be expanded if desired. (◀▶ buttons)

OFF: Expansion off

ON1: Using the fixed aspect ratio, the entire screen is enlarged.

ON2: The entire screen is enlarged.

Note:

- If a resolution of 1280 X 1024 pixels cannot be achieved even after expansion is attempted, the screen's perimeter will display black. (This is not a malfunction.)

SCALING (Level of scaling)

If [EXPAND] is set on [ON1] or [ON2], the sharpness of the image can be adjusted. (◀▶ buttons)

Note:

- If [EXPAND] is set on [OFF], [SCALING] cannot be adjusted.

Monitor care and repair

Monitor care

Always remove the plug from the AC outlet when cleaning the monitor.

Cabinet and control panel section

Use a soft dry cloth to lightly wipe away any grime from the cabinet and control panel.

If they are very dirty, apply neutral detergent to a dampened soft cloth, wring it out well and wipe away grime.

LCD panel section

Use a soft dry cloth to lightly wipe away dirt and dust from the surface of the LCD panel. (A soft cloth such as gauze or that used for lens cleaning is suitable.)

CAUTION!

- Never use thinner, benzene, alcohol, glass cleaner, etc, as this could lead to color change or change in shape.
- Never scratch the monitor with anything hard or apply strong pressure as this could leave marks or result in malfunction.

Storage

If the monitor will not be used for a long period of time, be sure to remove the power plug from the AC outlet.

CAUTION!

Do not leave the monitor in contact with rubber or plastic items for long periods of time as this could lead to color change or change in shape.

Troubleshooting

If you think the monitor may be faulty, please check the following points before taking it to be repaired. If afterwards it still does not work, please contact the shop where you purchased the monitor or your nearest Sharp authorized Service Center.

The monitor's florescent tubes have a limited life span.

- If the screen darkens, persistently flickers or does not light up, it may be necessary to replace the florescent tube unit. Please inquire at the shop where you purchased the monitor or your nearest Sharp authorized Service Center. (Never attempt this replacement on your own.)
- In the initial period of use, due to the characteristics of florescent tubes the screen may flicker. (This is not a malfunction.) Should this happen, check by first turning off the power, then turning it on again.

No image appears on the monitor (Power LED is not lit)

- Are the AC adapter and power cord connected properly? (p. 12)

No image appears on the monitor (Power LED is lit)

- Is the computer connected properly? (p. 13)
- Is the computer turned on?
- Is the signal's input terminal switched to the correct one? (p. 14)
- Does the computer's signal timing correspond to monitor specifications? (p. 27)
- Is the computer in power-saving mode?

Control buttons do not work

- Is the adjustment lock on? (p. 18)

Only VGA image is displayed

- Does the Windows display timing setting meet monitor specifications? Refer to the monitor signal timings (p. 27) and set to appropriate timing.

The image appears distorted

- Does the computer's signal timing correspond to monitor specifications? (p. 27)
- If you are using the analog signal, perform automatic adjustment. (p. 19)
- If you can change the frequency on the computer you are using, change the values to a low frequency count.

Specifications

Product specifications

- LCD display**
 18.1 inches (46 cm measured diagonally)
 Super-V and Anti Glare Low Reflection TFT LCD module
- Resolution (max.)**
 SXGA 1280 x 1024 pixels
- Displayable colors (max.)**
 16.77 million colors (8 bit)
- Brightness (max.)**
 200cd/m²
- Dot pitch**
 0.2805(H) 0.2805(V) mm
- Contrast ratio**
 350:1
- Angle of visibility**
 Left-right 150°; Up-down 150°
- Screen display size**
 Horizontal 359 mm x Vertical 287.2 mm
- Video signal**
 Analog: Analog RGB (0.7Vp-p) [75Ω]
 Digital: DVI standard based on 1.0
- Sync signal**
 Separate Sync (TTL level: +/-), Sync on Green, Composite Sync (TTL level: +/-)
- Expansion compensation**
 Digital screening (enlargement of display to correct VGA/SVGA/XGA)
 [1:1, expansion (fixed aspect ratio), expansion (total screen surface)]
- Plug & Play**
 VESA: DDC1/DDC2B compatible
- Power management**
 VESA: based on DPMS
 DVI: based on DMPM
- Input signal terminal**
 Analog: 15 pin mini D-sub (3 rows)
 Digital / Analog: 29 pin DVI-I
- USB hub function**
 1 upstream port, 2 downstream ports (bus-powered hub based on USB standard Rev 1.1)
- Screen tilt**
 Upward 0° -30°; downward 0° - 5°
- Screen swivel**
 90° from left through right
- Power supply**
 AC100-240V, 50/60Hz (Use special AC adapter, type NL-A03E of Sharp Corporation.)
- Temperature of operating environment**
 5 - 35°C
- Power consumption**
 Maximum 44W (3.2W when in power-saving mode)
 (Use special AC adapter.)
- Dimensions (W x D x H)**
 443 mm x 218 mm x 465 mm
- Weight (excluding AC adapter)**
 Approx. 10.1 kg
 Display area only, approx. 7.8kg

Dimensions (Units: mm)

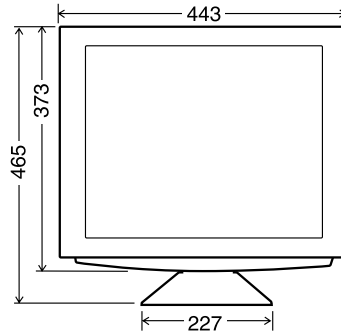

Length of analog signal cable: approx. 2.0 m*
 Length of USB cable included: approx. 1.8 m

*Length from analog signal input terminal

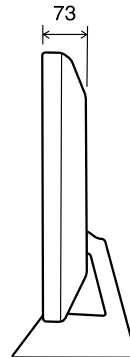
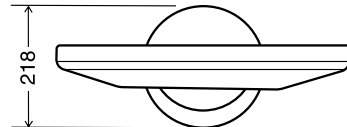

Special AC adapter

Approx. 2.0 m



Approx. H 120 mm x D 60 mm x H 35 mm

Digital signal cable (NL-C01E): Approx. 2.0 m
 Analogue signal cable (NL-C02E): Approx. 2.0 m

Specifications

Relevant signal timings (analog)

Display mode		Hsync (kHz)	Vsync (Hz)	Dot frequency (MHz)	
VESA	640x480	31.5kHz	60Hz	25.175MHz	
		37.9kHz	72Hz	31.5MHz	
		37.5kHz	75Hz	31.5MHz	
		43.3kHz	85Hz	36.0MHz	
	640x400	37.9kHz	85Hz	31.5MHz	
	720x400	37.9kHz	85Hz	35.5MHz	
	800x600	35.1kHz	56Hz	36.0MHz	
		37.9kHz	60Hz	40.0MHz	
		48.1kHz	72Hz	50.0MHz	
		46.9kHz	75Hz	49.5MHz	
		53.7kHz	85Hz	56.25MHz	
		48.4kHz	60Hz	65.0MHz	
	1024x768	56.5kHz	70Hz	75.0MHz	
		60.0kHz	75Hz	78.75MHz	
		68.7kHz	85Hz	94.5MHz	
		67.5kHz	75Hz	108.0MHz	
1152x864	60.0kHz	60Hz	108.0MHz		
1280x960	64.0kHz	60Hz	108.0MHz		
1280x1024	80.0kHz	75Hz	135.0MHz		
US text	720x400	31.5kHz	70Hz	28.3MHz	
Power Macintosh series	640x480	35.0kHz	66.7Hz	30.2MHz	
	832x624	49.7kHz	74.6Hz	57.3MHz	
	1024x768	60.2kHz	75Hz	80.0MHz	
Sun Ultra series	1024x768	1152x870	68.7kHz	75Hz	100.0MHz
		48.3kHz	60Hz	64.13MHz	
		53.6kHz	66Hz	70.4MHz	
	56.6kHz	70Hz	74.25MHz		
	1152x900	61.8kHz	66Hz	94.88MHz	
		71.8kHz	76.2Hz	108.23MHz	
	1280x1024	71.7kHz	67.2Hz	117.01MHz	
		81.1kHz	76Hz	134.99MHz	

- All are compliant only with non-interlaced.
- Frequencies for Power Macintosh and the Sun Ultra series are reference values. To connect, another adapter (purchased separately) may be required.
- If the monitor is receiving timing signals that are not compatible, [OUT OF TIMING] will appear. Follow your computer's instruction manual to set the timing so that it is compatible with the monitor.
- If the monitor is not receiving any signal (synch signal), [NO SIGNAL] will appear.

Relevant signal timings (digital)

Display mode		Hsync (kHz)	Vsync (Hz)	Dot frequency (MHz)
VESA	640x480	31.5kHz	60Hz	25.175MHz
		37.9kHz	72Hz	31.5MHz
		37.5kHz	75Hz	31.5MHz
	800x600	37.9kHz	60Hz	40.0MHz
		48.1kHz	72Hz	50.0MHz
		46.9kHz	75Hz	49.5MHz
	1024x768	48.4kHz	60Hz	65.0MHz
		56.5kHz	70Hz	75.0MHz
		60.0kHz	75Hz	78.75MHz
		68.7kHz	85Hz	94.5MHz
1152x864	67.5kHz	75Hz	108.0MHz	
1280x960	60.0kHz	60Hz	108.0MHz	
1280x1024	64.0kHz	60Hz	108.0MHz	
US text	720x400	31.5kHz	70Hz	28.3MHz

- All are compliant only with non-interlaced.
- A computer with an output terminal conforming to DVI (DVI-D24 pin or DVI-I29 pin) and with SXGA output capability can be connected here. Depending on the type of computer to be connected, the display may not work correctly. In order to connect, it is necessary to purchase a digital signal cable (model name: NL-C01E) separately.
- If the monitor is receiving timing signals that are not compatible, [OUT OF TIMING] will appear. Follow your computer's instruction manual to set the timing so that it is compatible with the monitor.
- If the monitor is not receiving any signal (synch signal), [NO SIGNAL] will appear.

The analog signal input connector pin

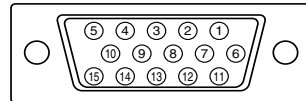

(Mini D-sub connector with 15 pins)

Number	Function
1	Red video signal input
2	Green video signal input
3	Blue video signal input
4	GND
5	GND
6	For red video signal GND
7	For green video signal GND
8	For blue video signal GND
9	DDC/VCC
10	GND
11	N.C.
12	DDC data
13	For Hsync signal input
14	For Vsync signal input
15	DDC clock

Specifications

The DVI-I input connector pin

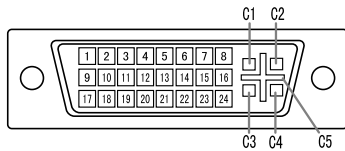

(DVI-I connector with 29 pins)

No.	Function	No.	Function
1	TMDS data 2-	16	Hot plug detection
2	TMDS data 2+	17	TMDS data 0-
3	TMDS data 2/4 shield	18	TMDS data 0+
4	N.C.	19	TMDS data 0/5 shield
5	N.C.	20	N.C.
6	DDC clock	21	N.C.
7	DDC data	22	TMDS clock shield
8	Analogue vertically synchronised signal	23	TMDS clock +
9	TMDS data 1-	24	TMDS clock -
10	TMDS data 1+	C1	Analogue red image signal
11	TMDS data 1/3 shield	C2	Analogue green image signal
12	N.C.	C3	Analogue blue image signal
13	N.C.	C4	Analogue horizontally synchronised signal
14	+5V	C5	Analogue GND
15	GND		

DDC (Plug & Play)

This monitor supports the VESA DDC (Display Data Channel) standard.

DDC is a signal standard for carrying out Plug & Play functions on the monitor or PC. It transfers information such as degree of resolution between the monitor and PC. You can use this function if your PC is DDC compliant and if it is set so that it can detect the Plug & Play monitor.

There are many varieties of DDC due to the differences between systems. This monitor works with DDC1 and DDC2B.

Power management

The monitor is based on the VESA DPMS*1 and the DVI DMPM*2 standards.

To activate the monitor's Power Management function, both the video card and the computer must conform to the VESA DPMS standard and the DVI DMPM standard.

*1 DPMS: Display Power Management Signalling

DPMS mode	Screen	Power consumption	H-sync	V-sync
ON	Display on	44W	Yes	Yes
STANDBY	Display off	3.2W	No	Yes
SUSPEND			Yes	No
OFF			No	No

*2 DMPM: Digital Monitor Power Management

DMPM mode	Screen	Power consumption
ON	Display on	44W
OFF	Display off	3.2W

Instructions for attaching a VESA compliant arm

An arm or stand based on the VESA standard (purchased separately) can be attached to the monitor.

Procurement of the arm or stand is at the customer's discretion.

Arms or stands able to be used

Attachments must satisfy the following.

- Compatible with the VESA standard
- Have a gap of 100 mm x 100 mm between the screw holes on the section to be attached
- Not be likely to fall off or break off after being attached to the monitor.

How to attach the arm or stand



CAUTION!

Be careful not to cut or jam your fingers.

Note:

- Do not bend the signal cable or the AC adapter cable nor place weight on them. Doing so could lead to damage.
 - While following these instructions, please also refer to the installation instructions in the operation manual included with the arm or stand
1. Spread out a soft cloth on a suitable horizontal surface.
 2. Being careful not to damage the monitor, gently lay the monitor on it display-side down.

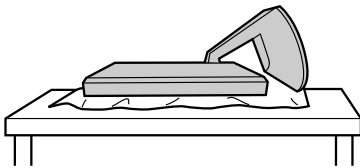

3. Remove the stand cover and the covers to the left and to the right.

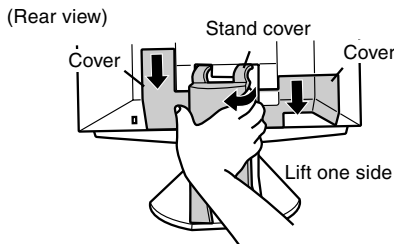

4. Remove the two screws, and remove the cover.

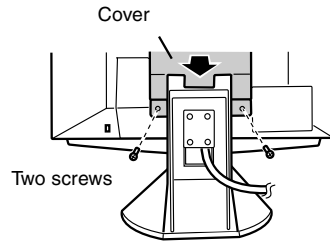

5. Remove the four screws and then remove the stand from the monitor.

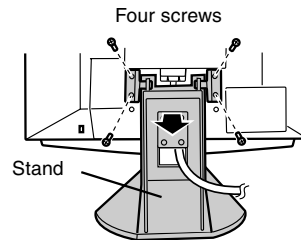

6. Attach the arm to the monitor with the four screws.

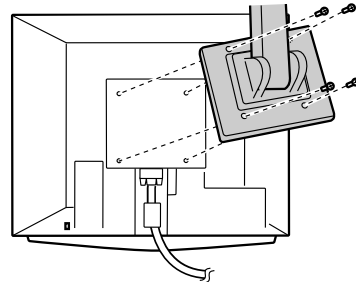

The screws used to attach the arm should be M4 screws with a length of 8 mm ~ 10 mm protruding from the surface to be attached. Using different screws could lead to malfunction or may lead to the monitor falling off, internal damaged, personal injury

8 ~ 10 mm

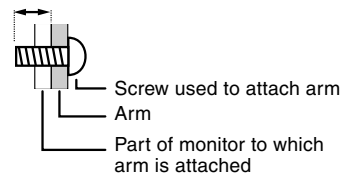

Inhaltsverzeichnis

Hinweis für Benutzer in den USA	32
TCO'99	33
Hinweis für Benutzer in Europa	35
Hinweis für Benutzer in GB	36
Hinweis für Benutzer in Australien	36
Tips und Sicherheitsvorkehrungen	37
Produktbeschreibung	38
Anschließen des Monitors und Ein- und Ausschalten des Monitors	40
Anschließen des Monitors an eine Stromquelle	40
Verbinden des Monitors mit einem Computer (PC usw.)	41
Anschließen eines USB-Geräts	42
Einschalten des Monitors	42
Ausschalten des Monitors	45
Einstellen der Bildschirmanzeige	46
Einstellen der Hintergrundbeleuchtung	46
Zurücksetzen des Menüs ADJUSTMENT	46
Zurücksetzen aller Einstellwerte	46
Einstellsperrfunktion	46
Auswählen einer Meldungssprache	46
Einstellen der Bildschirmanzeige (bei Verwendung eines Analogsignals)	47
Automatische Bildschirmeinstellung	47
Manuelle Bildschirmeinstellung	48
Einstellen der Bildschirmanzeige (bei Verwendung eines Digitalsignals)	51
Manuelle Bildschirmeinstellung	51
Pflege des Monitors und Reparaturen	53
Pflege des Monitors	53
Lagerung	53
Fehlersuche	53
Technische Daten	54
Anweisungen zum Anbringen eines VESA-kompatiblen Monitorarms	57

Hinweis für Benutzer in den USA

FCC-Hinweis

ACHTUNG – Änderungen oder Modifikationen an diesem Gerät, die nicht ausdrücklich vom Hersteller genehmigt wurden, können laut FCC-Richtlinie zum Erlöschen der Betriebsberechtigung führen.

Hinweis: Dieses Gerät wurde geprüft und entspricht den Grenzwerten für digitale Geräte der Klasse B gemäß Teil 15 der FCC-Richtlinien.

Diese Grenzwerte dienen dem ausreichenden Schutz gegen Störungen bei einer Installation in Wohnbereichen. Dieses Gerät erzeugt Funkfrequenzenergie, arbeitet damit und kann diese abstrahlen. Falls bei der Installation die Anweisungen in der Anleitung keine Beachtung finden, können schwerwiegende Störungen beim Funkverkehr hervorgerufen werden. Es kann jedoch keine Garantie gegeben werden, daß in bestimmten Installationen nicht doch Störungen auftreten. Sollte das Gerät Störungen beim Radio- oder Fernsehempfang hervorrufen, die durch Ein- und Ausschalten des Gerätes festgestellt werden können, sollte der Anwender versuchen, die Störung durch eine der folgenden Maßnahmen zu beheben.

- Die Empfangsantenne neu ausrichten oder deren Standort ändern.
- Den Abstand zwischen dem Gerät und dem Empfänger vergrößern.
- Das Gerät an eine andere Steckdose anschließen, die nicht zum Stromkreis des Empfängers gehört.
- Den Händler oder einen erfahrenen Rundfunk-/Fernsehtechniker zu Rate ziehen.

Nur die mitgelieferten Kabel und das Netzkabel verwenden, um eine Einhaltung der FCC-Richtlinien für Computer-Geräte der Klasse B sicherzustellen.

Konformitätserklärung

SHARP LCD-Farbmonitor LL-T1811W

Dieses Gerät entspricht Teil 15 der FCC-Richtlinien. Um dieses Gerät in Betrieb nehmen zu dürfen, müssen folgende Bedingungen eingehalten werden: (1) Dieses Gerät darf keine Störungen hervorrufen, und (2) dieses Gerät darf nicht anfällig für Störungen sein, darunter Störungen, die zu einer Verkleinerung des Anzeigeformats führen können.

Verantwortlicher Hersteller: SHARP ELECTRONICS CORPORATION
Sharp Plaza, Mahwah, New Jersey 07430
TEL :1-800-BE-SHARP



* Als ENERGY STAR-Partner bestätigt SHARP, daß dieses Produkt die Richtlinien des ENERGY STAR für sparsamen Verbrauch einhält.

In diesem Produkt wird bleihaltiger Lötzinn und eine Leuchtstofflampe mit einem geringen Quecksilberanteil verwendet. Die Entsorgung dieser Materialien unterliegt möglicherweise bestimmten Umweltrichtlinien. Informationen zur Entsorgung bzw. zum Recycling können von den örtlichen Behörden oder von der Electronics Industries Alliance unter www.eiae.org angefordert werden



Herzlichen Glückwunsch!

Sie haben gerade ein Gerät mit TCO'99-Zulassung und entsprechender Kennzeichnung erworben! Damit haben Sie sich für ein Produkt entschieden, das für professionelle Anwendungen konzipiert ist. Mit Ihrem Kauf leisten Sie auch einen Beitrag zum Umweltschutz und zur Weiterentwicklung von umweltfreundlichen Elektronikprodukten.

Warum verkaufen wir Computer mit Umweltkennzeichnung?

In vielen Ländern dient die Kennzeichnung mit Umweltzeichen als Anreiz für die Fertigung und Bereitstellung umweltverträglicher Konsumgüter und Dienste. Das Hauptproblem im Zusammenhang mit Computern und anderen elektronischen Geräten besteht darin, daß umweltschädliche Stoffe in den Produkten enthalten sind und auch während der Fertigung eingesetzt werden. Da es bis jetzt noch nicht möglich ist, den Großteil der elektronischen Geräte hinlänglich zu recyceln, gelangen fast alle dieser möglicherweise schädigenden Substanzen früher oder später in den Naturkreislauf.

Weitere Eigenschaften eines Computers, beispielsweise sein Energieverbrauch, sind aus Sicht der Arbeitsumgebung (intern) und natürlichen Umgebung (extern) ebenfalls von Bedeutung. Da alle Verfahren zur Stromerzeugung negative Auswirkungen auf die Umwelt haben (beispielsweise saurer Regen, klimabeeinflussende Emissionen, radioaktiver Abfall), kommt es darauf an, möglichst Energie zu sparen. Elektronische Geräte in Büros sind oft durchgehend eingeschaltet und verbrauchen deshalb viel Strom.

Welche Bedeutung hat die Kennzeichnung?

Dieses Produkt entspricht den Anforderungen der TCO'99-Verordnung, die sich mit internationalen Kennzeichnungen und Umweltzeichen für PCs befaßt. Die Kennzeichnungen wurden gemeinsam von der TCO (Schwedische Zentralorganisation für Angestellte und Beamte), Svenska Naturskyddsforeningen (Schwedische Gesellschaft für Naturschutz) und Statens Energimyndighet (Schwedische Nationale Energiebehörde) entwickelt.

Zulassungsanforderungen beschäftigen sich mit den unterschiedlichsten Belangen: Umwelt, Ergonomie, Nutzbarkeit, Emission elektrischer und magnetischer Felder, Energieverbrauch und elektrische Sicherheit sowie Brandschutz.

Die Umweltauflagen beschränken u.a. das Vorkommen und die Verwendung von Schwermetallen, brom- und chlorhaltigen Flammschutzmitteln, FCKW (Freon) und Chlorlösungsmitteln. Das Produkt muß recyclingfähig sein, und der Hersteller muß einen Umweltplan ausgearbeitet haben, der in allen Ländern, in denen das Unternehmen seine Betriebsstrategie realisiert, eingehalten werden muß.

Die Energieanforderungen beinhalten die Forderung, daß der Computer und/oder sein Anzeigegerät nach einer bestimmten Zeit der Inaktivität die Leistungsaufnahme in einer oder mehreren Stufen verringern muß. Die Reaktivierungszeit des Computers muß für den Benutzer in einem vernünftigen Rahmen liegen. Gekennzeichnete Produkte müssen strenge Umweltauflagen einhalten, beispielsweise hinsichtlich der Verringerung elektrischer und magnetischer Felder, physikalischer und visueller Ergonomie und guter Nutzbarkeit.

Nachfolgend finden Sie eine kurze Zusammenfassung der Umweltauflagen, die von diesem Produkt eingehalten werden. Ein Dokument mit allen Umweltkriterien können Sie unter folgender Adresse anfordern:

TCO Development

SE-114 94 Stockholm, Sweden

Fax: +46 8 782 92 07

Email (Internet): development@tco.se

Aktuelle Informationen zu Produkten mit TCO'99-Zulassung und -Kennzeichnung erhalten Sie auch im Internet unter folgender Adresse: <http://www.tco-info.com/>

Umweltanforderungen

Flammschutzmittel

Flammschutzmittel kommen in Platinen, Kabeln, Drähten, Verkleidungen und Gehäusen vor. Sie sollen die Ausbreitung eines Brandes verhindern oder zumindest verzögern. Bis zu 30 % der Kunststoffteile in einem Computergehäuse können aus Flammschutzsubstanzen bestehen. Die meisten Flammschutzmittel enthalten Brom oder Chlorid und lassen sich in chemischer Hinsicht mit einer anderen Gruppe umweltschädigender Stoffe, den PCBs, in Verbindung bringen. Brom- und chlorhaltige Flammschutzmittel und die PCBs stehen im Verdacht, schwere gesundheitliche Störungen hervorzurufen, darunter aufgrund des bioakkumulativen* Prozesses reproduktive Schädigungen von fischfressenden Vögeln und Säugetieren. Flammschutzmittel wurden bereits im menschlichen Blut nachgewiesen. Forscher fürchten, daß es zu einer Schädigung der Fötusentwicklung kommen kann.

Die relevanten Anforderungen der TCO'99 verlangen, daß Kunststoffbauteile mit einem Gewicht von über 25 g keine Flammschutzmittel mit organisch gebundenem Brom oder Chlor enthalten dürfen.

Flammschutzmittel bei Platinen sind zulässig, da keine alternativen Lösungen zur Verfügung stehen.

Cadmium**

Cadmium kommt in Akkus und in den farberzeugenden Schichten bestimmter Computerbildschirme vor. Cadmium schädigt das Nervensystem und ist in hoher Dosierung giftig. Die relevante TCO'99-Anforderung verlangt, daß Batterien, die farberzeugenden Schichten von Anzeigebildschirmen und elektrische oder elektronische Komponenten kein Cadmium enthalten dürfen.

Quecksilber**

Quecksilber kommt manchmal in Batterien, Relais und Schaltern vor. Es schädigt das Nervensystem und ist in hoher Dosierung giftig. Die relevante TCO'99-Anforderung verlangt, daß Batterien kein Quecksilber enthalten dürfen. Außerdem verlangt sie, daß Quecksilber weder in elektrischen noch elektronischen Komponenten vorkommen darf, die zu gekennzeichneten Einheiten gehören. Dabei gibt es jedoch eine Ausnahme. Im Augenblick ist der Einsatz von Quecksilber in der Hintergrundbeleuchtung von Flachbildschirmen zulässig, da es derzeit noch keine wirtschaftliche Alternative gibt. Die TCO bemüht sich um eine Abschaffung dieser Ausnahme, sobald eine quecksilberfreie Alternative zur Verfügung steht.

FCKW (Freon)

Die relevante TCO'99-Anforderung verlangt, daß weder FCKW noch HFCKW während der Fertigung und beim Zusammenbau des Produkts verwendet werden darf. FCKW (Freon) wird manchmal zum Waschen von Platinen eingesetzt. FCKW zerstört Ozon und schädigt dadurch die Ozonschicht in der Stratosphäre. Die Folge sind höhere ultraviolette Strahlenbelastungen auf der Erde, was beispielsweise das Hautkrebsrisiko (Malignes Melanom) erhöht.

Blei**

Blei findet man in Bildröhren, Anzeigebildschirmen, Lötverbindungen und Kondensatoren. Blei schädigt das Nervensystem und führt in höherer Dosierung zu einer Bleivergiftung. Die relevante TCO'99-Anforderung gestattet die Verwendung von Blei, da noch keine Ersatzstoffe entwickelt wurden.

* Bioakkumulativ definiert man als Substanzen, die sich in lebenden Organismen ansammeln.

** Blei, Cadmium und Quecksilber sind bioakkumulative Schwermetalle.

Hinweis für Benutzer in Europa

This equipment complies with the requirements of Directives 89/336/EEC and 73/23/EEC as amended by 93/68/EEC.

Dieses Gerät entspricht den Anforderungen der EG-Richtlinien 89/336/EWG und 73/23/EWG mit Änderung 93/68/EWG.

Ce matériel répond aux exigences contenues dans les directives 89/336/CEE et 73/23/CEE modifiées par la directive 93/68/CEE.

Dit apparaat voldoet aan de eisen van de richtlijnen 89/336/EEG en 73/23/EEG, gewijzigd door 93/68/EEG.

Dette udstyr overholder kravene i direktiv nr. 89/336/EEC og 73/23/EEC med tillæg nr. 93/68/EEC.

Quest' apparecchio è conforme ai requisiti delle direttive 89/336/EEC e 73/23/EEC, come emendata dalla direttiva 93/68/EEC.

Η εγκατάσταση ανταποκρίνεται στις απαιτήσεις των οδηγιών της Ευρωπαϊκής Ένωσης 89/336/ΕΟΚ και 73/23/ΕΟΚ, όπως οι κανονισμοί αυτοί συμπληρώθηκαν από την οδηγία 93/68/ΕΟΚ.

Este equipamento obedece às exigências das directivas 89/336/CEE e 73/23/CEE, na sua versão corrigida pela directiva 93/68/CEE.

Este aparato satisface las exigencias de las Directivas 89/336/CEE y 73/23/CEE, modificadas por medio de la 93/68/CEE.

Denna utrustning uppfyller kraven enligt riktlinjerna 89/336/EEC och 73/23/EEC så som komplette ras av 93/68/EEC.

Dette produktet oppfyller betingelsene i direktivene 89/336/EEC og 73/23/EEC i endringen 93/68/EEC.

Tämä laite täyttää direktiivien 89/336/EEC ja 73/23/EEC vaatimukset, joita on muutettu direktiivillä 93/68/EEC.

CAUTION :

TO PREVENT ELECTRICAL SHOCK, DISCONNECT THE AC CORD BEFORE SERVICING.

CAUTION :

FOR A COMPLETE ELECTRICAL DISCONNECTION, PULL OUT THE MAIN PLUG.

VORSICHT :

UM DIE STROMZUFUHR VOLLSTÄNDIG ZU UNTERBRECHEN, DEN NETZSTECKER HERAUSZIEHEN ENTFERNEN.

ATTENTION :

POUR UN ARRÊT TOTAL DE L'APPAREIL, DEBRANCHEZ LA PRISE DU COURANT SECTEUR.

VARNING :

FÖR TOTAL ELEKTRISK URKOPPLING, KOPPLA UR KONTAKTEN OCH.

PRECAUCION :

PARA UNA COMPLETA DESCONEXION ELECTRICA DESENCHUFE LA CLAVIJA DE LA RED.

Hinweis für Benutzer in GB

FÜR KUNDEN IN GB

WICHTIG

Die Drähte in diesem Netzkabel sind nach folgendem Code farbig gekennzeichnet:

GRÜN/GELB	: Masse
BLAU	: Nulleiter
BRAUN	: Stromführend

Da die Farben der Drähte im Netzkabel dieses Gerätes möglicherweise nicht den Farbkennzeichnungen der Anschlüsse in Ihrem Stecker entsprechen, müssen Sie folgendermaßen vorgehen. Der GRÜN/GELB gekennzeichnete Draht muß im Stecker mit dem Anschluß verbunden werden, der mit dem Buchstaben EE oder mit der Sicherheitserdung \perp gekennzeichnet ist oder grün oder grün/gelb ist.

Der BLAUE Draht muß mit dem Anschluß verbunden werden, der mit dem Buchstaben N gekennzeichnet oder schwarz ist.

Der BRAUNE Draht muß mit dem Anschluß verbunden werden, der mit dem Buchstaben L gekennzeichnet oder rot ist.

Ein ordnungsgemäßer Anschluß des Gerätes muß sichergestellt werden. Im Zweifelsfall wenden Sie sich an einen Elektrofachmann.

“WARNUNG: DIESES GERÄT MUSS GEERDET WERDEN.”

Hinweis für Benutzer in Australien

Serviceanfragen

Wenden Sie sich an Ihren Händler, falls Reparaturen anfallen, oder setzen Sie sich mit Sharp Corporation of Australia unter 1 300 13 50 22 in Verbindung, um die Adresse des nächstgelegenen autorisierten Sharp-Kundendienstzentrums zu erfragen.

Tips und Sicherheitsvorkehrungen

- Unter bestimmten Anzeigebedingungen können kleine Flecken oder Punkte sichtbar sein. Dies ist normal bei LCD-Monitoren und es handelt sich um keine Funktionsstörung.
- Das LCD-Panel wurde unter Einsatz hochentwickelter Technologie gefertigt. 99,99 % der Bildpunkte werden einwandfrei angezeigt. Es kann jedoch vorkommen, daß max. 0,01% der Bildpunkte fehlen oder heller als normal angezeigt werden.
- Die Bildschirmanzeige sollte nicht über lange Zeiträume hinweg stehenbleiben, da dies einen Einbrenneffekt zur Folge haben könnte.
- Wenn die Helligkeit auf die Mindesteinstellung gesetzt wird, ist der Bildschirm eventuell schlecht lesbar.
- Die Qualität des Computersignals kann die Anzeigequalität beeinträchtigen. Wir empfehlen den Einsatz eines Computers, der Videosignale hoher Qualität aussenden kann.
- Der Monitor darf niemals mit harten Gegenständen abgerieben oder berührt werden.
- Wir bitten um Ihr Verständnis, daß Sharp Corporation über die gesetzlich anerkannte Leistungshaftung hinaus keine Haftung für Fehler übernimmt, die sich aus der Verwendung durch den Kunden oder einen Dritten ergeben, und auch nicht für sonstige Funktionsstörungen oder Schäden, die während der Verwendung am Gerät entstehen.
- Eine Aktualisierung dieses Monitors und seines Zubehörs ist vorbehalten.
- Verwenden Sie nur den im Lieferumfang des Monitors enthaltenen Netzadapter. Die Verwendung eines anderen Netzadapters kann einen Brand verursachen.
- Stecken Sie den Netzstecker direkt in die Netzsteckdose. Die Verwendung eines Verlängerungskabels kann aufgrund von Überhitzung zu einem Brand führen.

Checkliste für Monitor und Zubehör

- Prüfen Sie den Kartoninhalt auf Vollständigkeit.
 - LCD-Monitor (1)
 - Netzadapter (1)
(Modellbezeichnung: NL-A03E)
 - USB-Kabel (1)
(Modellbezeichnung: F134-33)
 - Utility Disk (für Windows/Macintosh) (1)
 - Bedienungsanleitung (1)

Hinweise:

- Das digitale Signalkabel (DVI-D24polig – DVI-D24polig) muß separat gekauft werden.
(Modellbezeichnung: NL-C01E)
- Das analoge Signalkabel (DVI-I29polig – D-Sub 15polig) muß separat gekauft werden.
(Modellbezeichnung: NL-C02E)
- Bewahren Sie den Karton für einen eventuellen Transport des Monitors auf.
- Sharp Corporation besitzt Urheberrechte am Programm Utility Disk. Eine Reproduktion ist ohne Genehmigung nicht zulässig.

Aufstellort

- Verwenden Sie den Monitor nicht an schlecht belüfteten Orten mit hoher Staubentwicklung, hoher Luftfeuchtigkeit oder an Orten, an denen der Monitor mit Öl oder Dampf in Kontakt kommen könnte, da dies ein Brandrisiko birgt.
- Achten Sie darauf, daß der Monitor nicht mit Wasser oder anderen Flüssigkeiten in Berührung kommt. Achten Sie darauf, daß keinerlei Gegenstände, beispielsweise Büroklammern oder sonstige spitze Gegenstände, in den Monitor gesteckt werden. Die Folge könnte ein Brand oder Stromschlag sein.
- Stellen Sie den Monitor nicht auf wacklige Unterlagen oder auf unsichere Stellen. Setzen Sie den Monitor keinen starken Stößen oder Erschütterungen aus. Wenn der Monitor herunterfällt oder umkippt, könnte er Schaden nehmen.
- Stellen Sie den Monitor nicht an Stellen auf, die direkter Sonneneinstrahlung ausgesetzt sind, und nicht in der Nähe von Heizungen oder an anderen Stellen, an denen hohe Temperaturen auftreten, da dies zu einer übermäßig starken Erhitzung mit der Folge eines Brandes führen könnte.

Das Netzkabel

- Beschädigen Sie das Netzkabel nicht, stellen Sie keine schweren Gegenstände darauf, und überdehnen oder knicken Sie es nicht. Verwenden Sie keine Verlängerungskabel. Ein beschädigtes Kabel kann einen Brand oder Stromschlag verursachen.

Verwendung des Netzadapters

- Der Netzadapter darf nur für das angegebene Gerät verwendet werden.
- Stecken Sie den Netzadapter aus, wenn Sie ihn längere Zeit nicht benutzen.
- Stellen Sie keine Gegenstände auf dem Netzadapter ab.
- Verwenden Sie den Netzadapter nicht im Freien.
- Führen Sie keine Reparaturversuche an einem beschädigten oder nicht funktionstüchtigen Netzadapter aus. Überlassen Sie Reparaturarbeiten dem Kundendienst.
- Öffnen Sie den Netzadapter nicht.
- Reinigen Sie den Netzadapter nicht mit Wasser oder einem nassen Tuch.

Inhalt des Handbuchs

- In diesem Handbuch wird Microsoft Windows 2000 als [Windows 2000] bezeichnet, Microsoft Windows Millennium als [Windows Me], Microsoft Windows 98 als [Windows 98], Microsoft Windows 95 als [Windows 95] und Microsoft Windows Version 3.1 als [Windows 3.1]. Falls keine Unterscheidung zwischen den Programmen erforderlich ist, wird der Begriff [Windows] verwendet.
- Microsoft und Windows sind eingetragene Warenzeichen der Microsoft Corporation.
- Macintosh ist ein eingetragenes Warenzeichen der Apple Computer, Inc.

Produktbeschreibung

Vorderansicht

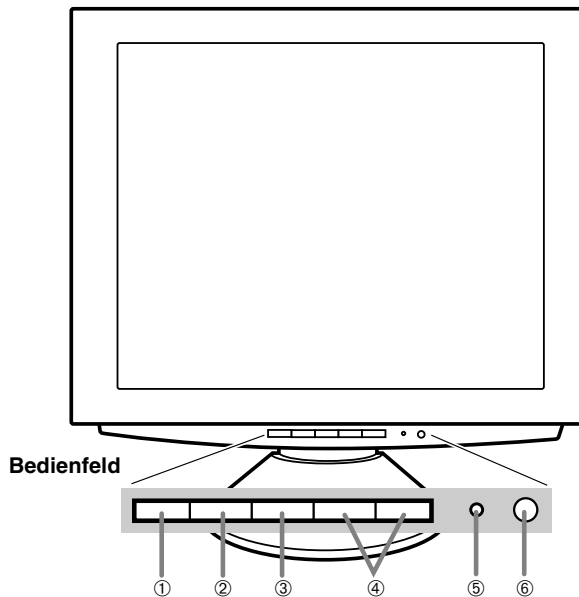

1. **Taste INPUT**

Für die Umschaltung zwischen den Signaleingangsanschlüssen.
(Analogsignal-Eingangsanschluß ↔ DVI-I-Eingangsanschluß)

2. **Taste MENU**

Mit dieser Taste öffnen, wählen und schließen Sie das OSD-Menü.

3. **Taste SELECT**

Mit dieser Taste wählen Sie die Menüoptionen aus, wenn das OSD-Menü angezeigt wird.

4. **◀▶ Tasten**

Wenn das OSD-Menü (Onscreen Display) angezeigt wird:

Mit diesen Tasten erhöhen oder verringern Sie den Wert einer ausgewählten Option.

Wenn kein OSD-Menü angezeigt wird:

Mit diesen Tasten stellen Sie die Helligkeit der Hintergrundbeleuchtung ein. Diese LED leuchtet im Betrieb grün und im Energiesparmodus orange.

5. **Betriebsanzeige**

6. **Netzschalter**

Mit dieser Taste schalten Sie den Monitor ein. (Nach dem Einschalten des Monitors kann es kurze Zeit dauern, bis auf dem Bildschirm etwas angezeigt wird.)

Schalten Sie den Monitor über den Netzschalter wieder aus.

Einstellen des Monitorwinkels

Halten Sie beide Seiten des Monitors fest, und stellen Sie den Monitor auf einen angenehmen Blickwinkel ein.

ACHTUNG!

- Wenn Sie mit der Hand auf den LCD-Bildschirm drücken, kann dieser beschädigt werden.

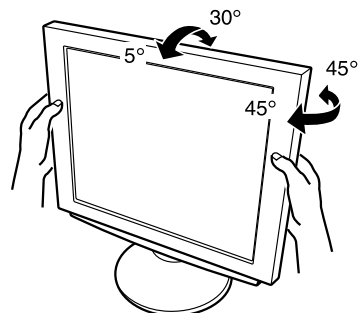

Produktbeschreibung

Rückansicht

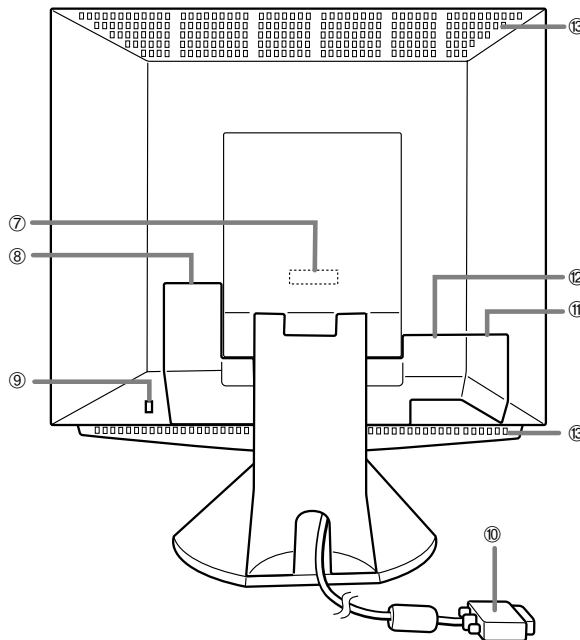

7. Analogsignal-Eingangsanschluß

8. Netzanschluß

9. Sicherheitsverriegelung

10. Analogsignalkabel

11. USB-Anschluß

12. DVI-I-Eingangsanschluß

13. Belüftungsöffnungen

Unter der Abdeckung finden Sie den Analogsignal-Eingangsanschluß. Bei Auslieferung ist das Analogsignalkabel angeschlossen.

Unter der Abdeckung finden Sie den Netzanschluß. Hier wird der Netzadapter eingesteckt.

Wenn Sie eine Sicherheitsverriegelung anbringen (separat erhältlich), wird der Monitor so befestigt, daß er nicht wegtransportiert werden kann. Die Diebstahlsicherung wird in Verbindung mit dem Kensington-Mikrosicherheitssystem eingesetzt.

Ist mit dem analogen RGB-Ausgangsanschluß des Computers verbunden. Unter der Abdeckung finden Sie den USB-Anschluß (vorgeschaltet: 1 Anschluß, nachgeschaltet: 2 Anschlüsse).

Unter der Abdeckung finden Sie den Digital-/Analogsignal-Eingangsanschluß (DVI-I29polig). Der digitale RGB-Ausgangsanschluß oder der analoge RGB-Ausgangsanschluß des Computers kann hier angeschlossen werden.

Für einen digitalen Signaleingang: Er kann an einen Computer mit DVI-kompatiblen Ausgangsanschluß (DVI-D24polig oder DVI-I29polig) und SXGA-Ausgangsfunktionalität angeschlossen werden. Ob die Anzeige einwandfrei erfolgt, hängt von dem anzuschließenden Computer ab. Für den Anschluß ist ein separat erhältliches Kabel erforderlich.

Für den Anschluß an einen digitalen RGB-Ausgangsanschluß: Digitales Signalkabel (Modellbezeichnung: NL-C01E)

Für den Anschluß an einen analogen RGB-Ausgangsanschluß: Analoges Signalkabel (Modellbezeichnung: NL-C02E)

Hinweis: Decken Sie nie die Belüftungsöffnungen ab, da sich das Monitorinnere sonst zu stark erwärmen würde und dies Funktionsstörungen zur Folge hätte.

Anschließen des Monitors und Ein- und Ausschalten des Monitors

Anschließen des Monitors an eine Stromquelle

Verwenden Sie nur den mitgelieferten Netzadapter.

Hinweis:

- Überdehnen Sie das Kabel nicht, und schließen Sie kein Verlängerungskabel an, da dies Funktionsstörungen hervorrufen kann.

1. Bauen Sie die Monitorfußabdeckung ab.
(Rückansicht)

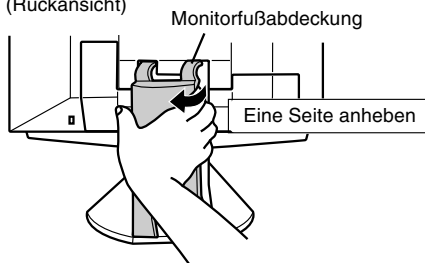

2. Bauen Sie die Abdeckung ab.
Abdeckung

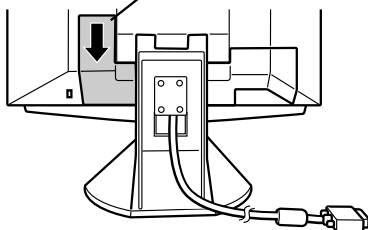

3. Schließen Sie den Netzadapter am Netzanschluß des Monitors an.

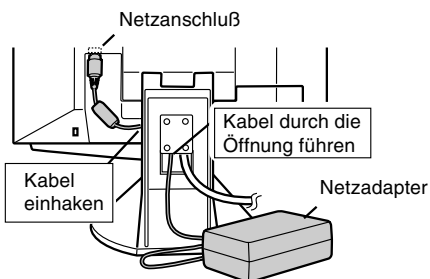

4. Bringen Sie die Abdeckung wieder an.

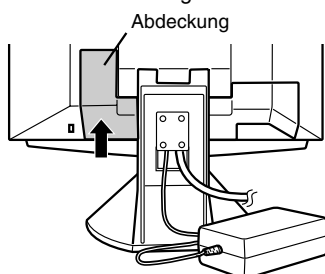

5. Verbinden Sie das Netzkabel mit dem Netzadapter.

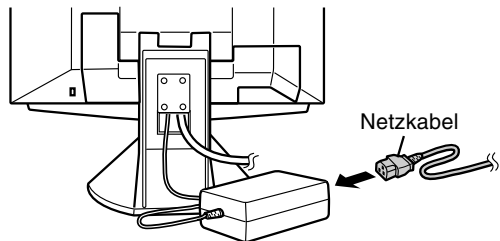

Setzen Sie den Netzadapter im Fuß ein

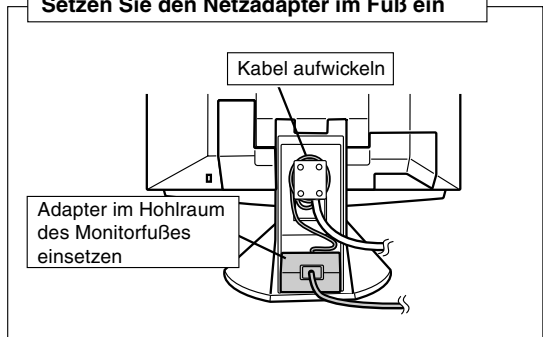

6. Bringen Sie die Abdeckung wieder an.

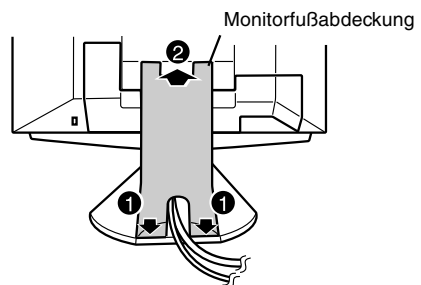

7. Stecken Sie den Netzstecker in eine Steckdose.

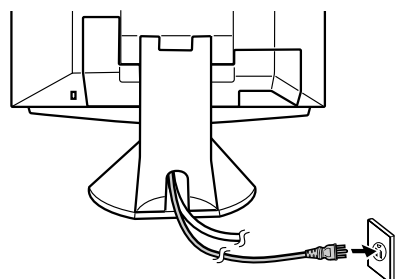

Anschließen des Monitors und Ein- und Ausschalten des Monitors

Verbinden des Monitors mit einem Computer (PC usw.)

Mit Hilfe des analogen Signalkabels dieses Gerätes anschließen

Schließen Sie das analoge Signalkabel dieses Gerätes an den Computer (z. B. PC) an. Bevor Sie den Monitor anschließen, müssen Sie den Monitor und den Computer ausschalten. Achten Sie darauf, daß Sie das Kabel nicht überdehnen, und schließen Sie kein Verlängerungskabel an, da dies Funktionsstörungen hervorrufen kann.

Stecken Sie den analogen RGB-Ausgangsanschluß (Mini D-Sub 15polig mit 3 Reihen) fest ein, und ziehen Sie die Schrauben auf beiden Seiten fest.

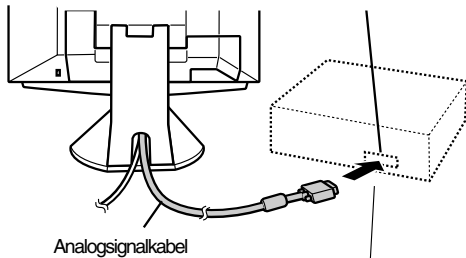

Beim Anschluß eines 15poligen, 2reihigen D-Sub Apple Power Macintosh befestigen Sie am Analogsignalkabel einen Macintosh-Umwandlungsadapter (separat erhältlich).

Macintosh-Umwandlungsadapter

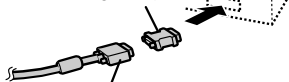

Analogsignalkabel

Nach dem Anschluß des Adapters ziehen Sie die Schrauben auf beiden Seiten fest.

Hinweis:

Beim Anschluß an die Sun Ultra-Serie ist eventuell ein Umwandlungsadapter (separat erhältlich) erforderlich.

Schließen Sie ihn mit Hilfe eines Monitorkabels an (separat erhältlich)

- Mit Hilfe eines Monitorkabels (separat erhältlich) kann er an den digitalen RGB-Ausgangsanschluß oder analogen RGB-Ausgangsanschluß des Computers (z. B. PC) angeschlossen werden.
 - Für den Anschluß an einen digitalen RGB-Ausgangsanschluß: Digitales Signalkabel (Modellbezeichnung: NL-C01E)
 - Für den Anschluß an einen analogen RGB-Ausgangsanschluß: Analoges Signalkabel (Modellbezeichnung: NL-C02E)
- Für einen digitalen Signaleingang: Er kann an einen Computer mit DVI-kompatiblen Ausgangsanschluß (DVI-D24polig oder DVI-I29polig) und SXGA-Ausgangsfunktionalität angeschlossen werden. Ob die Anzeige einwandfrei erfolgt, hängt von dem anzuschließenden Computer ab.
- Achten Sie darauf, daß Sie das Kabel nicht überdehnen, und schließen Sie kein Verlängerungskabel an, da dies Funktionsstörungen hervorrufen kann.

1. Bauen Sie die Abdeckung ab.

(Rückansicht)

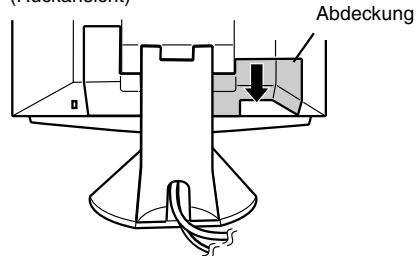

2. Schließen Sie das Monitorkabel (separat erhältlich) an den DVI-I-Eingangsanschluß an.

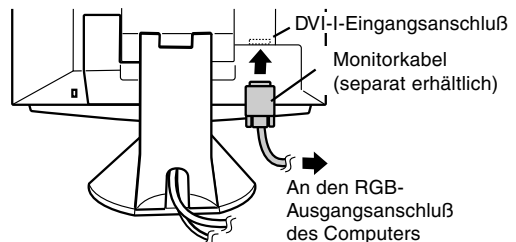

3. Bringen Sie die Abdeckung wieder an.

Anschließen des Monitors und Ein- und Ausschalten des Monitors

Anschließen eines USB-Geräts

Dieser Monitor kann mit Hubs, die den USB-Standard (Rev. 1.1) einsetzen, verwendet werden.

Nachgeschaltet (2 Anschlüsse)

Hier können USB-Geräte, wie Tastatur und Maus, angeschlossen werden. Pro Anschluß können 100 mA geliefert werden. Geräte, die mehr als 100 mA verbrauchen, können nicht angeschlossen werden.

Vorgeschaltet (1 Anschluß)

USB-kompatible Computer und Hubs mit eigener Stromversorgung können angeschlossen werden. (Bus-betriebene Hubs können nicht angeschlossen werden.)

Hinweise:

- Wenn ein USB-Kabel benötigt wird, verwenden Sie das mitgelieferte Kabel.
- Vergewissern Sie sich vor dem Anschließen, daß die Form des USB-Kabelsteckers stimmt.
- Informationen zur USB-Funktion (beispielsweise Setup) finden Sie in der Bedienungsanleitung des Computers, an den der Monitor angeschlossen werden soll.
- Einige Computer, Betriebssysteme und andere Geräte lassen sich evtl. nicht aktivieren. Um die USB-Fähigkeit eines bestimmten Geräts sicherzustellen, wenden Sie sich an den Hersteller des Geräts.

1. Bauen Sie die Abdeckung ab.

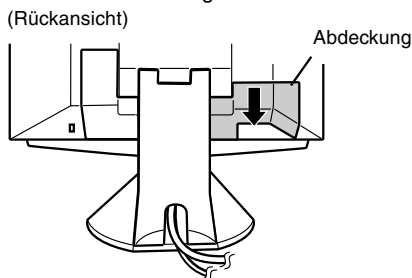

2. Schließen Sie das USB-Kabel an.

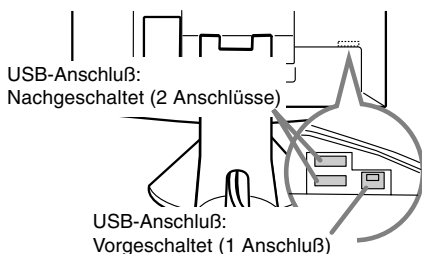

3. Bringen Sie die Abdeckung wieder an.

Einschalten des Monitors

1. Drücken Sie den Netzschalter am Monitor.
2. Schalten Sie den Computer ein.
Die Betriebsanzeige leuchtet grün, und auf dem Bildschirm wird ein Bild angezeigt.

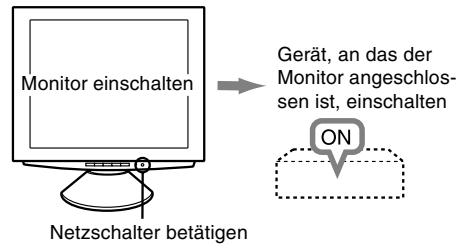

Umschalten zwischen Eingangsanschlüssen

Mit der Taste INPUT schalten Sie die Signaleingangsanschlüsse um.

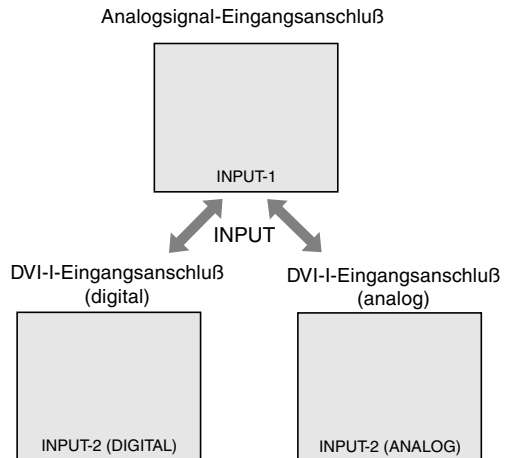

Hinweise:(bei Verwendung eines Analogsignals)

- Wenn Sie den Monitor zum ersten Mal in Betrieb nehmen oder während der Verwendung System-einstellungen geändert haben, führen Sie eine automatische Bildschirmeinstellung durch (S. 47).
- Wenn der Bildschirm eines angeschlossenen Notebooks so eingestellt ist, daß er gleichzeitig angezeigt wird, wird der MS-DOS-Bildschirm möglicherweise nicht einwandfrei angezeigt. Ändern Sie in diesem Fall die Einstellungen so, daß die Anzeige nur auf dem Monitor erfolgt.

Anschließen des Monitors und Ein- und Ausschalten des Monitors

Installieren der Setup-Informationen und des ICC-Profiles (Windows)

Je nach dem verwendeten Computer oder Betriebssystem muß die Installation der Monitor-Setup-Informationen usw. eventuell über den Computer erfolgen. Führen Sie in diesem Fall die unten beschriebenen Schritte zum Installieren der Monitor-Setup-Informationen aus. (Je nach dem verwendeten Computertyp oder Betriebssystem können die Befehlsnamen und Verfahren von den hier beschriebenen abweichen. Lesen Sie auch das Benutzerhandbuch Ihres Computers.)

Informationen zum ICC-Profil

Ein ICC-Profil (International Color Consortium) ist eine Datei, in der die Farbeigenschaften des LCD-Monitors beschrieben sind. Durch Einsatz einer Anwendung, die mit einem ICC-Profil zusammenarbeitet, läßt sich eine hohe Farbauflösung erzielen.

- Windows 98, Windows Me und Windows 2000 verwenden alle das ICC-Profil.
- Beim Installieren der Setup-Informationen unter Windows 98, Windows Me und Windows 2000 (unten beschrieben) wird auch das ICC-Profil installiert. Falls Sie nur das ICC-Programm installieren möchten, lesen Sie die Anweisungen unter **Installieren des ICC-Profiles** auf Seite 45.
- Bei Verwendung des ICC-Profiles setzen Sie [WHITE BALANCE] auf [STD] und [COLOR MODE] auf [STD].

Für Windows 95

Installieren der Monitor-Setup-Informationen unter Windows 95. Die in den nachstehenden Bedienungshinweisen erwähnten Windows-Meldungen basieren auf der englischen Windows-Version.

Bei dieser Beschreibung wird als Laufwerksbuchstabe für das Diskettenlaufwerk "Laufwerk A" angenommen.

1. Legen Sie die (mitgelieferte) Utility Disk in Laufwerk A des Computers ein.
2. Klicken Sie auf die Schaltfläche [Start]. Wählen Sie unter [Settings] die Option [Control Panel].
3. Doppelklicken Sie auf [Display].
4. Klicken Sie auf [Settings], [Advanced Properties] und [Monitor] und dann auf [Change].
5. Klicken Sie auf [Have disk], bestätigen Sie, daß neben [Copy manufacturer's files from:] [A:] angezeigt wird, und klicken Sie dann auf [OK].
6. Bestätigen Sie, daß die Monitor details ausgewählt sind, und klicken Sie auf [OK].
7. Prüfen Sie, ob der Monitor angezeigt wird, und klicken Sie dann auf [Apply].

8. Klicken Sie auf [OK], und schließen Sie das Fenster.
9. Entnehmen Sie die Utility Disk aus Laufwerk A.

Für Windows 98

Installieren der Monitor-Setup-Informationen unter Windows 98 und Festlegen des Monitor-ICC-Profiles als vorbestimmter Wert. Die in den nachstehenden Bedienungshinweisen erwähnten Windows-Meldungen basieren auf der englischen Windows-Version.

Bei dieser Beschreibung wird als Laufwerksbuchstabe für das Diskettenlaufwerk "Laufwerk A" angenommen.

Wenn der "Add new Hardware Wizard" angezeigt wird:

1. Legen Sie die (mitgelieferte) Utility Disk in Laufwerk A des Computers ein.
2. Klicken Sie auf [Next].
3. Aktivieren Sie [Display a list of all the drivers in a specific location, so you can select the driver you want], und klicken Sie auf [Next].
4. Wenn [Models] angezeigt wird, klicken Sie auf [Have disk], bestätigen Sie, daß neben [Copy manufacturer's files from:] [A:] angezeigt wird, und klicken Sie dann auf [OK].
5. Bestätigen Sie, daß die Monitor details ausgewählt sind, klicken Sie dann auf [Next], [Next] und auf [Finish]. Wenn der "Add new Hardware Wizard" angezeigt wird, wiederholen Sie die Installationsschritte ab Schritt 2.
6. Entnehmen Sie die Utility Disk aus Laufwerk A.

Wenn der "Add new Hardware Wizard" nicht angezeigt wird:

1. Legen Sie die Utility Disk in Laufwerk A des Computers ein.
2. Klicken Sie auf die Schaltfläche [Start]. Wählen Sie unter [Settings] die Option [Control Panel].
3. Doppelklicken Sie auf [Display].
4. Klicken Sie auf [Settings], [Advanced] und [Monitor].
5. Aktivieren Sie unter [Options] [Automatically detect Plug & Play monitors], und klicken Sie auf [Change].
6. Klicken Sie auf [Next].
7. Klicken Sie auf [Display a list of all the drivers in a specific location, so you can select the driver you want.] und dann auf [Next].
8. Wenn [Models] angezeigt wird, klicken Sie auf [Have disk], bestätigen Sie, daß neben [Copy manufacturer's files from:] [A:] angezeigt wird, und klicken Sie dann auf [OK].
9. Bestätigen Sie, daß die Monitor details ausgewählt sind, klicken Sie dann auf [Next], [Next] und auf [Finish].

Anschließen des Monitors und Ein- und Ausschalten des Monitors

10. Prüfen Sie, ob der Monitor angezeigt wird, und klicken Sie dann auf [Apply].
11. Klicken Sie auf [OK], und schließen Sie das Fenster.
12. Entnehmen Sie die Utility Disk aus Laufwerk A.

Für Windows 2000

Installieren der Monitor-Setup-Informationen unter Windows 2000 und Festlegen des Monitor-ICC-Profiles als vorbestimmter Wert. Die in den nachstehenden Bedienungsanweisungen erwähnten Windows-Meldungen basieren auf der englischen Windows-Version. Bei dieser Beschreibung wird als Laufwerksbuchstabe für das Diskettenlaufwerk "Laufwerk A" angenommen.

1. Legen Sie die (mitgelieferte) Utility Disk in Laufwerk A des Computers ein.
2. Klicken Sie auf die Schaltfläche [Start]. Wählen Sie unter [Settings] die Option [Control Panel].
3. Doppelklicken Sie auf [Display].
4. Klicken Sie auf [Settings], [Advanced] und [Monitor].
5. Klicken Sie auf [Properties], [Driver] und [Update Driver].
6. Wenn [Upgrade Device Driver Wizard] angezeigt wird, klicken Sie auf [Next].
7. Aktivieren Sie [Display a list of the known drivers for this device so that I can choose a specific driver], und klicken Sie auf [Next].
8. Wenn [Models] angezeigt wird, klicken Sie auf [Have disk], bestätigen Sie, daß neben [Copy manufacturer's files from:] [A:] angezeigt wird, und klicken Sie dann auf [OK].
9. Wählen Sie den Monitor aus der angezeigten Liste aus, und klicken Sie auf [Next].
10. Klicken Sie auf [Next], vergewissern Sie sich, daß der Name des Monitors angezeigt wird, und klicken Sie auf [Finish]. Wenn [The Digital Signature Not Found] angezeigt wird, klicken Sie auf [Yes].
11. Klicken Sie auf [Close].
12. Klicken Sie auf [OK], und schließen Sie das Fenster.
13. Entnehmen Sie die Utility Disk aus Laufwerk A.

Für Windows Me

Installieren der Monitor-Setup-Informationen unter Windows Me und Festlegen des Monitor-ICC-Profiles als vorbestimmter Wert. Die in den nachstehenden Bedienungsanweisungen erwähnten Windows-Meldungen basieren auf der englischen Windows-Version. Bei dieser Beschreibung wird als Laufwerksbuchstabe für das Diskettenlaufwerk "Laufwerk A" angenommen.

Wenn der "Add new Hardware Wizard" angezeigt wird:

1. Legen Sie die (mitgelieferte) Utility Disk in Laufwerk A des Computers ein.
2. Aktivieren Sie [Specify the location of the driver [Advanced]], und klicken Sie auf [Next].
3. Aktivieren Sie [Display a list of all the drivers in a specific location, so you can select the driver you want.], und klicken Sie auf [Next].
4. Wenn [Models] angezeigt wird, klicken Sie auf [Have disk], bestätigen Sie, daß neben [Copy manufacturer's files from:] [A:] angezeigt wird, und klicken Sie dann auf [OK].
5. Wählen Sie die Monitordetails aus der Liste aus, klicken Sie dann auf [Next], [Next] und auf [Finish]. Wenn der "Add new Hardware Wizard" angezeigt wird, wiederholen Sie die Installationsschritte ab Schritt 2.
6. Entnehmen Sie die Utility Disk aus Laufwerk A.

Wenn der "Add new Hardware Wizard" nicht angezeigt wird:

1. Legen Sie die Utility Disk in Laufwerk A des Computers ein.
2. Klicken Sie auf die Schaltfläche [Start]. Wählen Sie unter [Settings] die Option [Control Panel].
3. Doppelklicken Sie auf [Display].
4. Klicken Sie auf [Settings], [Advanced] und [Monitor].
5. Aktivieren Sie unter [Options] [Automatically detect Plug & Play monitors], und klicken Sie auf [Change].
6. Aktivieren Sie [Specify the location of the driver [Advanced]], und klicken Sie auf [Next].
7. Aktivieren Sie [Display a list of all the drivers in a specific location, so you can select the driver you want.], und klicken Sie auf [Next].
8. Wenn [Models] angezeigt wird, klicken Sie auf [Have disk], bestätigen Sie, daß neben [Copy manufacturer's files from:] [A:] angezeigt wird, und klicken Sie dann auf [OK].
9. Wählen Sie die Monitordetails, klicken Sie dann auf [Next], [Next] und auf [Finish].
10. Prüfen Sie, ob die Monitordetails angezeigt werden, und klicken Sie dann auf [Apply].
11. Klicken Sie auf [OK], und schließen Sie das Fenster.
12. Entnehmen Sie die Utility Disk aus Laufwerk A.

Anschließen des Monitors und Ein- und Ausschalten des Monitors

Installieren des ICC-Profiles

Installieren des Monitor-ICC-Profiles (Wenn die Setup-Informationen bereits installiert wurden, ist auch das Profil bereits installiert. Es braucht dann nicht mehr extra installiert zu werden.)

Bei dieser Beschreibung wird als Laufwerksbuchstabe für das Diskettenlaufwerk "Laufwerk A" angenommen.

1. Legen Sie die Utility Disk in Laufwerk A des Computers ein.
 2. Klicken Sie auf die Schaltfläche [Start]. Wählen Sie unter [Settings] die Option [Control Panel].
 3. Doppelklicken Sie auf [Display].
 4. Klicken Sie auf [Settings] und [Advanced].
 5. Klicken Sie auf [General], und wählen Sie unter [Compatibility] die Option [Apply the new display setting without restarting]. Klicken Sie dann auf [Color Management].
 6. Klicken Sie auf [Add], und wählen Sie als Dateipfad [3 ½ Floppy [A:]] aus.
 7. Wählen Sie das Farbprofil, das Sie installieren möchten, und klicken Sie auf [Add].
 8. Wählen Sie das Profil, und klicken Sie auf [Set As Default].
 9. Klicken Sie auf [OK], und schließen Sie das Fenster.
 10. Entnehmen Sie die Utility Disk aus Laufwerk A.
- Bei Verwendung des ICC-Profiles setzen Sie [WHITE BALANCE] auf [STD] und [COLOR MODE] auf [STD].

Informationen zum Profil ColorSync (MacOS)

Informationen zum Profil ColorSync

ColorSync ist das Farbverwaltungssystem der Apple Corporation. Damit erkennt das System die Farbauflösung bei Verwendung mit einer kompatiblen Anwendung. Ein ColorSync-Profil beschreibt die Farbeigenschaften des LCD-Monitors.

Hinweise:

- Das ColorSync-Profil dieses Monitors kann zusammen mit MacOS8.5 oder höher eingesetzt werden.
- Bei Verwendung des Profils ColorSync setzen Sie [WHITE BALANCE] auf [STD] und [COLOR MODE] auf [STD].

Einstellen des Profils ColorSync

Hinweise:

- Sie benötigen ein Diskettenlaufwerk. Außerdem muß auf Ihrem System **PC Exchange** oder **File Exchange** installiert sein.
 - Je nach dem verwendeten Computertyp oder Betriebssystem können die Befehlsnamen und Verfahren von den hier beschriebenen abweichen. Lesen Sie auch das Benutzerhandbuch Ihres Computers.
1. Legen Sie die (mitgelieferte) Utility Disk in das Diskettenlaufwerk des Computers ein.
 2. Kopieren Sie das zu verwendende Profil aus dem Mac-Ordner auf der Utility Disk in den Ordner ColorSync-Profil im Systemordner.
 3. Wählen Sie mit Hilfe von ColorSync im Kontrollfeld das zu verwendende Profil aus.

Ausschalten des Monitors

1. Schalten Sie den Computer aus.
2. Drücken Sie den Netzschalter am Monitor. Die Betriebsanzeige erlischt. Wenn der Monitor längere Zeit nicht verwendet wird, ziehen Sie den Netzstecker aus der Netzsteckdose.

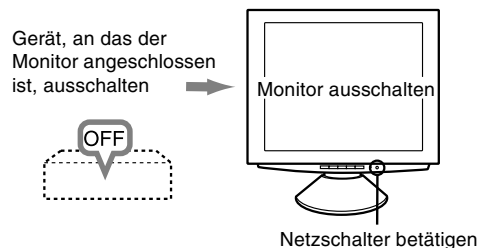

Einstellen der Bildschirmanzeige

Analogsignal

1. Führen Sie zunächst eine automatische Einstellung durch. (S. 47)
2. Führen Sie bei Bedarf eine manuelle Einstellung durch. (S. 48)

Digitalsignal

Der Monitor kann in der Regel ohne Einstellung verwendet werden. Führen Sie bei Bedarf eine manuelle Einstellung durch. (S. 51)

Hinweis:

Alle Einstellungen bleiben auch nach dem Abschalten des Monitors gespeichert.

Einstellen der Hintergrundbeleuchtung

Die Helligkeit der Hintergrundbeleuchtung kann eingestellt werden.

Führen Sie die Befehle aus, wenn kein OSD-Menü angezeigt wird. Wenn das OSD-Menü angezeigt wird, drücken Sie die Taste MENU (bei Bedarf mehrmals), und beginnen Sie mit der Einstellung, nachdem das OSD-Menü ausgeblendet wurde.

1. Wenn das OSD-Menü nicht angezeigt wird, drücken Sie die Taste ◀ oder die Taste ▶. Unten auf dem Bildschirm wird ein Helligkeitsbalken eingeblendet.



2. Stellen Sie die Helligkeit mit der Taste ◀ (dunkler) oder der Taste ▶ (heller) ein.

Der Helligkeitsbalken wird ca. 5 Sekunden nach dem letzten Befehl automatisch ausgeblendet.

Zurücksetzen des Menüs ADJUSTMENT

Die Einstellwerte des Timings für das analoge Signal im Menü ADJUSTMENT können auf die ursprünglichen Werkseinstellungen zurückgesetzt werden.

1. Schalten Sie den Monitor ein.
2. Drücken Sie gleichzeitig die Taste MENU und die Taste ◀. Wenn [RESET] auf dem Bildschirm angezeigt wird, ist der Reset abgeschlossen.

Zurücksetzen aller Einstellwerte

Alle Einstellwerte können mit einem Befehl auf die werksseitigen Einstellungen zurückgesetzt werden.

1. Schalten Sie den Monitor aus.
2. Drücken Sie gleichzeitig die Tasten MENU und SELECT sowie den Netzschalter (d. h. Monitor einschalten). Wenn [ALL RESET] auf dem Bildschirm angezeigt wird, ist der Reset abgeschlossen.

Hinweis:

- Während ALL RESET angezeigt wird, sind die Steuertasten deaktiviert.
- Falls sich die Werte nicht zurücksetzen lassen, wenn die Einstellung gesperrt ist, gehen Sie folgendermaßen vor. Heben Sie die Einstellsperre auf, bevor Sie die Steuertasten betätigen.

Einstellsperrefunktion

Wenn Sie die Steuertasten deaktivieren (d. h. die Sperre setzen), können keine Werte eingestellt werden.

1. Schalten Sie den Monitor aus.
2. Drücken Sie gleichzeitig die Taste MENU und den Netzschalter (d. h. Monitor einschalten). Drücken Sie weiterhin die Taste, bis die Meldung auf dem Bildschirm angezeigt wird.

Wenn das Menü nicht gesperrt ist:

[ADJUSTMENT LOCKED] wird auf dem Bildschirm angezeigt, und die Sperre wird gesetzt.

Wenn das Menü gesperrt ist:

[ADJUSTMENT UNLOCKED] wird auf dem Bildschirm angezeigt, und die Sperre wird aufgehoben.

Hinweis:

- Wenn die Sperre aktiviert ist, sind alle Tasten mit Ausnahme des Netzschalters deaktiviert.

Auswählen einer Meldungssprache

Die Bildschirmmeldungen und der Inhalt des OSD-Menüs lassen sich in folgenden Sprachen anzeigen: Holländisch, Englisch, Französisch, Deutsch, Spanisch, Italienisch, Schwedisch.

1. Schalten Sie den Monitor aus.
2. Drücken Sie gleichzeitig die Tasten ◀ und ▶, und drücken Sie den Netzschalter (d. h. Monitor einschalten). Das Sprachenauswahlmenü (LANGUAGE) wird angezeigt.
3. Wählen Sie die Sprache mit der Taste SELECT aus.
4. Drücken Sie die Taste MENU. Die Einstellung ist hiermit abgeschlossen. Ab jetzt werden Meldungen und Einstellmenüs in der gewählten Sprache angezeigt.

Hinweis:

- Das Sprachenauswahlmenü wird ca. 30 Sekunden nach dem letzten Befehl automatisch ausgeblendet.

Einstellen der Bildschirmanzeige

(bei Verwendung eines Analogsignals)

Automatische Bildschirmeinstellung

Die Optionen im Menü ADJUSTMENT können automatisch eingestellt werden (CLOCK, PHASE, H-POS, V-POS).

Hinweis:

- Wenn Sie den Monitor zum ersten Mal einrichten oder eine Komponente des bestehenden Systems geändert haben, führen Sie vor der Verwendung eine automatische Bildschirmeinstellung durch.
1. Zeigen Sie zunächst ein Bild an, das den gesamten Bildschirm sehr hell erscheinen läßt. Wenn Sie mit Windows arbeiten, können Sie das Einstellmuster auf der mitgelieferten Utility Disk verwenden (rechte Spalte).
 2. Drücken Sie die Taste MENU. Das Menü ADJUSTMENT wird angezeigt.

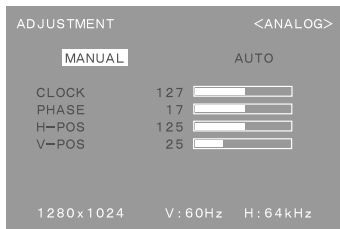

3. Drücken Sie die Taste ►.
Der Bildschirm wird dunkel, und [ADJUSTING] wird angezeigt. Nach einigen Sekunden wird wieder das Menü ADJUSTMENT angezeigt. (Die automatische Einstellung ist hiermit abgeschlossen.)
4. Drücken Sie die Taste MENU viermal, um das OSD-Menü auszublenden.

Hinweise:

- In den meisten Fällen reicht eine automatische Einstellung aus.
- Falls erforderlich, können in folgenden Fällen nach der automatischen Einstellung auch noch manuelle Einstellungen vorgenommen werden (S. 48).
 - Wenn eine weitere Feineinstellung erforderlich ist.
 - Wenn das Videoeingangssignal des Computers Composite Sync oder Sync On Green ist. (Die automatische Einstellung ist eventuell nicht möglich.)

- Wenn [OUT OF ADJUST] angezeigt wird. (Wenn auf dem Bildschirm ein ganz dunkles Bild angezeigt wird, ist die automatische Bildschirmjustierung möglicherweise deaktiviert. Vergewissern Sie sich beim Ausführen einer automatischen Einstellung, daß entweder das Einstellmuster verwendet wird, oder versuchen Sie, ein Bild anzuzeigen, das den gesamten Bildschirm sehr hell erscheinen läßt.)

Öffnen des Einstellmusters (für Windows)

Wenn Sie mit Windows arbeiten, können Sie das Einstellmuster (für Windows) auf der mitgelieferten Utility Disk verwenden.

Diese Anweisungen betreffen Windows 95/98/Me/2000. Dabei wird von "Laufwerk A" als Diskettenlaufwerk ausgegangen.

1. Legen Sie die (mitgelieferte) Utility Disk in Laufwerk A des Computers ein.
2. Öffnen Sie [My Computer], und wählen Sie [3 ½ Floppy [A:]]. Unter Windows 3.1 öffnen Sie [File Manager], und wählen Sie Laufwerk A.
3. Doppelklicken Sie auf [Adj_uty.exe], um das Einstellprogramm auszuführen. Das Einstellmuster wird angezeigt.

Einstellmuster

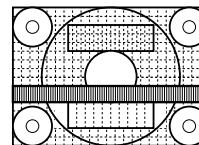

Hinweise:

- Nach dem Ausführen aller Einstellungen drücken Sie am Computer auf die Taste [Esc], um das Einstellprogramm zu beenden.
- Falls dem Diskettenlaufwerk Ihres Computers nicht "Laufwerk A" zugewiesen ist, verwenden Sie anstelle des "Laufwerk A" oder "A" den entsprechenden Laufwerksbuchstaben Ihres Diskettenlaufwerks.
- Wenn der Anzeigemodus Ihres Computers auf 65K Farben eingestellt ist, lassen sich die verschiedenen Farbgrade in den einzelnen Farbmustern darstellen, oder die Graustufen sehen farbig aus. (Dies liegt an der Spezifikation des Eingangssignals und ist keine Funktionsstörung.)

Einstellen der Bildschirmanzeige (bei Verwendung eines Analogsignals)

Manuelle BildschirmEinstellung

Die Einstellungen können über das OSD-Menü vorgenommen werden.

1. Zeigen Sie ein Bild an, das den gesamten Bildschirm sehr hell erscheinen läßt. Wenn Sie mit Windows arbeiten, können Sie das Einstellmuster auf der mitgelieferten Utility Disk öffnen und verwenden. (S. 47)
2. Drücken Sie die Taste MENU.
Das Menü ADJUSTMENT wird angezeigt.

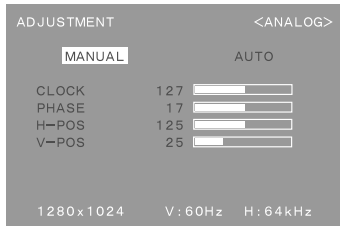

Jetzt können die gewünschten Menüoptionen eingestellt werden. Mit jedem Drücken der Taste MENU wird das nächste Menü ausgewählt. (ADJUSTMENT → GAIN CONTROL → WHITE BALANCE → MODE SELECT → OSD-Menü wird ausgeblendet)

Hinweise:

- Das OSD-Menü wird ca. 30 Sekunden nach dem letzten Befehl automatisch ausgeblendet.
- Diese Anweisungen basieren auf der Verwendung des Einstellmusters (für Windows) zum Vornehmen der Einstellungen.

Menü ADJUSTMENT

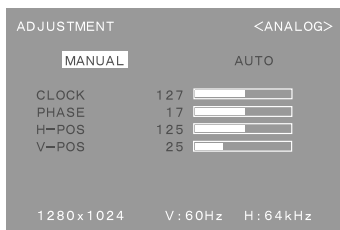

MANUAL: Einzelne Menüoptionen werden manuell eingestellt.

AUTO: Alle Menüoptionen werden automatisch eingestellt.

Hinweise:

- Drücken Sie die Taste ► um [AUTO] auszuwählen.
- So wählen Sie eine Menüoption: Taste SELECT
- So gelangen Sie zum nächsten Menü: Taste MENU

CLOCK

Die untenstehende Abbildung zeigt, welche Einstellung vorgenommen werden muß, um vertikales Flimmern zu verhindern. (Tasten ◀▶)

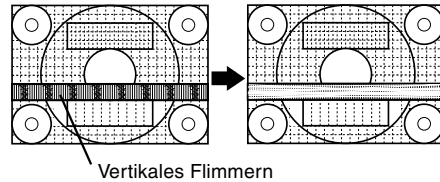

PHASE

Die untenstehende Abbildung zeigt, welche Einstellung vorgenommen werden muß, um horizontales Flimmern zu verhindern. (Tasten ◀▶)

Hinweis:

- Die Einstellungen unter PHASE dürfen erst erfolgen, nachdem CLOCK korrekt eingestellt wurde.

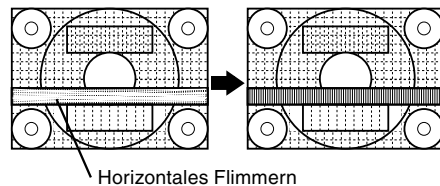

H-POS (horizontale Positionierung) und V-POS (vertikale Positionierung)

Um das Bildschirmbild innerhalb der Grenzen des Bildschirms zu zentrieren, justieren Sie die Werte links-rechts (H-POS) und oben-unten (V-POS). (Tasten ◀▶)

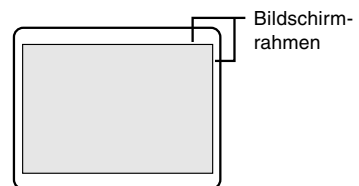

Einstellen der Bildschirmanzeige (bei Verwendung eines Analogsignals)

Menü GAIN CONTROL

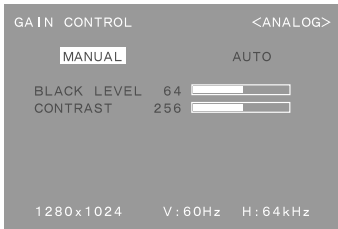

- MANUAL:** Einzelne Menüoptionen werden manuell eingestellt.
- AUTO:** Alle Menüoptionen werden mit der Funktion Auto Gain Control* automatisch eingestellt.

Hinweise:

- Drücken Sie die Taste ►, um [AUTO] auszuwählen.
- So wählen Sie eine Menüoption: Taste SELECT
- So gelangen Sie zum nächsten Menü: Taste MENU

* Funktion Auto Gain Control

- Die Funktion Auto Gain Control justiert den Kontrast und den Schwarzwert basierend auf der hellsten Farbe des angezeigten Bildes. Wenn Sie das Einstellmuster nicht verwenden, müssen Sie einen weißen Bereich in einer Größe von 5 mm x 5 mm anzeigen lassen, ansonsten ist keine Einstellung möglich. (In diesem Fall wird [OUT OF ADJUST] angezeigt, und die Einstellwerte bleiben unverändert.)
- Wenn es sich bei dem vom Computer kommenden Signal um das Signal Composite Sync oder Sync on Green handelt, ist keine automatische Einstellung möglich. Nehmen Sie die Einstellung statt dessen manuell vor.

BLACK LEVEL

Die gesamte Bildschirmhelligkeit kann während der Anzeige des Farbmusters eingestellt werden (Tasten ◀ ▶)

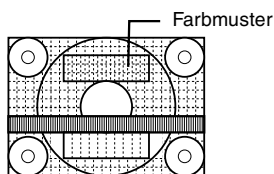

CONTRAST

Während der Anzeige des Farbmusters können die Einstellungen so erfolgen, daß alle Abstufungen angezeigt werden. (Tasten ◀▶)

Menü WHITE BALANCE

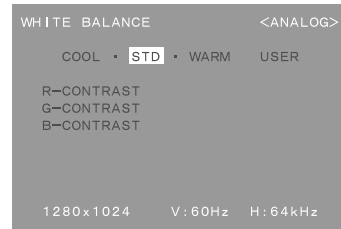

Hinweise:

- Bei einer anderen Einstellung als [STD] können nicht alle Abstufungen angezeigt werden. Um alle Abstufungen anzuzeigen, stellen Sie [STD] ein.
- Wählen Sie [COOL], [STD], [WARM] oder [USER] mit den Tasten ◀▶ aus.
- Wenn USER ausgewählt wird, werden die Einstellwerte für [R-CONTRAST], [G-CONTRAST] und [B-CONTRAST] angezeigt, damit die Feineinstellung vorgenommen werden kann.
- Wählen Sie [R-CONTRAST], [G-CONTRAST] und [B-CONTRAST] mit der Taste SELECT aus.
- So gelangen Sie zum nächsten Menü: Taste MENU

COOL Farbtön mit stärkerem Blaustich als normal

- Farbtön mit leicht stärkerem Blaustich als normal

STD Farbtön entspricht der Standardeinstellung

- Farbtön mit leicht stärkerem Rotstich als normal

WARM Farbtön mit stärkerem Rotstich als normal

USER

R-CONTRAST . . ◀ für blau-grün
▶ für rot

G-CONTRAST . . ◀ für violett
▶ für grün

B-CONTRAST . . ◀ für gelb
▶ für blau

Einstellen der Bildschirmanzeige (bei Verwendung eines Analogsignals)

Menü MODE SELECT

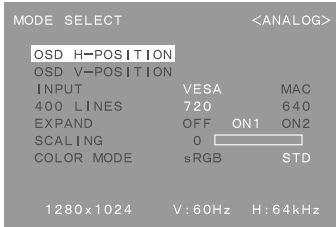

Hinweise:

- Abhängig von der Auflösung des Eingangssignals ändert sich die Anzeige eventuell selbst dann nicht, wenn die Menüoptionen ausgewählt werden können.
- So wählen Sie eine Menüoption: Taste SELECT
- Nach Abschluß der Einstellung: Taste MENU

OSD H-POSITION (OSD horizontale Position)

Die Position der OSD-Anzeige kann nach links und rechts verschoben werden. (Tasten ◀▶)

OSD V-POSITION (OSD vertikale Position)

Die Position der OSD-Anzeige kann nach oben und unten verschoben werden. (Tasten ◀▶)

INPUT (Eingangsmodus)

Der Eingangsmodus kann eingestellt werden. (Tasten ◀▶)

VESA: VESA-Modus
MAC: Power Macintosh-Modus

400LINES (Auflösungsgrad)

Sie können die horizontale Auflösung eines Bildschirms mit 400 Zeilen festlegen, wenn Sie US-Text usw. verwenden. (Tasten ◀▶)

640: 640 x 400 Punktemodus
720: 720 x 400 Punktemodus (US-Text usw.)

Hinweis:

- Da die Auflösungseingabe für einen anderen Wert als 400 Zeilen automatisch erfolgt, muß diese Auflösung nicht eingestellt werden.

EXPAND (Bildschirmerweiterung)

Für Anzeigemodi von weniger als 1280 x 1024 Pixel läßt sich die Anzeige auf Wunsch erweitern. (Tasten ◀▶)

- OFF: Erweiterung aus
- ON1: Mit dem festen Aspektverhältnis wird der gesamte Bildschirm vergrößert.
- ON2: Der gesamte Bildschirm wird vergrößert.

Hinweis:

- Wenn selbst nach einer Erweiterung keine Auflösung von 1280 x 1024 erreicht werden kann, wird der äußere Bildschirmrand schwarz angezeigt. (Es handelt sich dabei nicht um eine Funktionsstörung.)

SCALING (Skalierungsgrad)

Wenn EXPAND auf [ON1] oder [ON2] gesetzt ist, läßt sich die Bildschärfe einstellen. (Tasten ◀▶)

Hinweise:

- Wenn [EXPAND] auf [OFF] gesetzt ist, kann [SCALING] nicht eingestellt werden.

COLOR MODE

Wenn diese Option auf [STD] gesetzt ist, wird das Original-Farbschema des LCD-Monitors angezeigt. Wenn diese Option auf [sRGB] gesetzt ist, werden die Farben entsprechend des Computerbilds korrigiert. (Tasten ◀▶)

Hinweise:

- Um [COLOR MODE] auf [sRGB] zu setzen, müssen Sie [WHITE BALANCE] auf [STD] setzen.

Einstellen der Bildschirmanzeige

(bei Verwendung eines Digitalsignals)

Manuelle Bildschirmeinstellung

Die Einstellungen können über das OSD-Menü vorgenommen werden.

1. Zeigen Sie ein Bild an, das den gesamten Bildschirm sehr hell erscheinen läßt. Wenn Sie mit Windows arbeiten, können Sie das Einstellmuster auf der mitgelieferten Utility Disk öffnen und verwenden. (S. 47)
2. Drücken Sie die Taste MENU.
Das Menü WHITE BALANCE wird angezeigt.

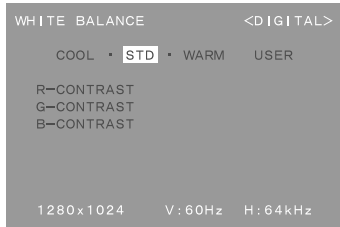

Jetzt können die gewünschten Menüoptionen eingestellt werden.

Mit jedem Drücken der Taste MENU wird das nächste Menü ausgewählt. (WHITE BALANCE → MODE SELECT → OSD-Menü wird ausgeblendet)

Hinweise:

- Das OSD-Menü wird ca. 30 Sekunden nach dem letzten Befehl automatisch ausgeblendet.
- Diese Anweisungen basieren auf der Verwendung des Einstellmusters (für Windows) zum Vornehmen der Einstellungen.

Menü WHITE BALANCE

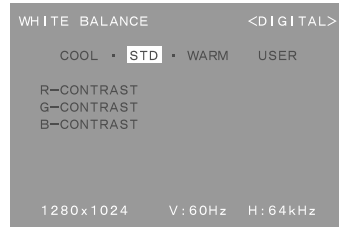

Hinweise:

- Bei einer anderen Einstellung als [STD] können nicht alle Abstufungen angezeigt werden. Um alle Abstufungen anzuzeigen, stellen Sie [STD] ein.
- Wählen Sie [COOL], [·], [STD], [·], [WARM] oder [USER] mit den Tasten ◀▶ aus.
- Wenn USER ausgewählt wird, werden die Einstellwerte für [R-CONTRAST], [G-CONTRAST] und [B-CONTRAST] angezeigt, damit die Feineinstellung vorgenommen werden kann.
- Wählen Sie [R-CONTRAST], [G-CONTRAST] und [B-CONTRAST] mit der Taste SELECT aus.
- So gelangen Sie zum nächsten Menü: Taste MENU

COOL Farbtön mit stärkerem Blaustich als normal

- Farbtön mit leicht stärkerem Blaustich als normal

STD Farbtön entspricht der Standardeinstellung

- Farbtön mit leicht stärkerem Rotstich als normal

WARM Farbtön mit stärkerem Rotstich als normal

USER

R-CONTRAST . . . ◀ für blau-grün
▶ für rot

G-CONTRAST . . ◀ für violett
▶ für grün

B-CONTRAST . . ◀ für gelb
▶ für blau

Einstellen der Bildschirmanzeige (bei Verwendung eines Digitalsignals)

Menü MODE SELECT

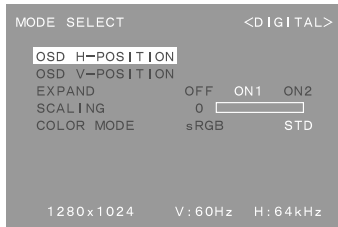

COLOR MODE

Wenn diese Option auf [STD] gesetzt ist, wird das Original-Farbschema des LCD-Monitors angezeigt. Wenn diese Option auf [sRGB] gesetzt ist, werden die Farben entsprechend des Computerbilds korrigiert. (Tasten ◀▶)

Hinweis:

- Um [COLOR MODE] auf [sRGB] zu setzen, müssen Sie [WHITE BALANCE] auf [STD] setzen.

Hinweise:

- Abhängig von der Auflösung des Eingangssignals ändert sich die Anzeige eventuell selbst dann nicht, wenn die Menüoptionen ausgewählt werden können.
- So wählen Sie eine Menüoption: Taste SELECT
- Nach Abschluß der Einstellung: Taste MENU

OSD H-POSITION (OSD horizontale Position)

Die Position der OSD-Anzeige kann nach links und rechts verschoben werden. (Tasten ◀▶)

OSD V-POSITION (OSD vertikale Position)

Die Position der OSD-Anzeige kann nach oben und unten verschoben werden. (Tasten ◀▶)

EXPAND (Bildschirmerweiterung)

Für Anzeigemodi von weniger als 1280 x 1024 Pixel läßt sich die Anzeige auf Wunsch erweitern. (Tasten ◀▶)

- OFF: Erweiterung aus
- ON1: Mit dem festen Aspektverhältnis wird der gesamte Bildschirm vergrößert.
- ON2: Der gesamte Bildschirm wird vergrößert.

Hinweis:

- Wenn selbst nach einer Erweiterung keine Auflösung von 1280 x 1024 erreicht werden kann, wird der äußere Bildschirmrand schwarz angezeigt. (Es handelt sich dabei nicht um eine Funktionsstörung.)

SCALING (Skalierungsgrad)

Wenn [EXPAND] auf [ON1] oder [ON2] gesetzt ist, läßt sich die Bildschärfe einstellen. (Tasten ◀▶)

Hinweis:

- Wenn [EXPAND] auf [OFF] gesetzt ist, kann [SCALING] nicht eingestellt werden.

Pflege des Monitors und Reparaturen

Pflege des Monitors

Ziehen Sie immer erst den Stecker aus der Steckdose, bevor Sie Reinigungsarbeiten am Monitor ausführen.

Gehäuse und Bedienfeld

Wischen Sie das Gehäuse und das Bedienfeld mit einem weichen, trockenen Tuch vorsichtig sauber. Falls starke Verschmutzungen auftreten, geben Sie etwas neutrales Reinigungsmittel auf ein feuchtes, weiches Tuch, wringen Sie es gut aus, und wischen Sie den Monitor sauber.

LCD-Bildschirm

Wischen Sie Schmutz und Staub von der Oberfläche des LCD-Bildschirms mit einem weichen, trockenen Tuch vorsichtig ab. (Es eignet sich ein weiches Tuch, beispielsweise ein Gaze-Tuch, das auch zum Reinigen von Linsen verwendet wird.)

ACHTUNG!

- Verwenden Sie auf keinen Fall Verdüner, Benzin, Alkohol, Glasreiniger usw., da dies Farb- oder Formveränderungen hervorrufen kann.
- Verkratzen Sie den Monitor nicht mit harten Gegenständen oder durch zu starken Andruck, da dies bleibende Spuren hinterlassen oder Funktionsstörungen hervorrufen kann.

Lagerung

Wenn der Monitor längere Zeit nicht verwendet wird, ziehen Sie den Netzstecker aus der Netzsteckdose.

ACHTUNG!

Lassen Sie den Monitor nicht über längere Zeit mit Gummi- oder Kunststoffgegenständen in Berührung kommen, da dies Farb- oder Formveränderungen verursachen kann.

Fehlersuche

Falls Störungen am Monitor auftreten, prüfen Sie erst folgende Punkte, bevor Sie sich an den Kundendienst wenden.

Falls sich die Störung hiermit nicht beheben läßt, wenden Sie sich an das Geschäft, in dem Sie den Monitor gekauft haben, oder an die nächstgelegene autorisierte Sharp-Kundendienstzentrale.

Die Leuchtstoffröhren des Monitors weisen eine begrenzte Lebensdauer auf.

- Wenn der Bildschirm dunkler wird, ständig flimmert oder überhaupt nicht mehr leuchtet, muß die Leuchtstoffröhre evtl. erneuert werden. Wenden Sie sich an das Geschäft, in dem Sie den Monitor gekauft haben, oder an das nächste autorisierte Sharp-Kundendienstzentrum. (Nehmen Sie diesen Austausch niemals selber vor.)
- Am Anfang kann aufgrund der Eigenschaften der Leuchtstoffröhre Flimmern auftreten. (Es handelt sich dabei nicht um eine Funktionsstörung.) Schalten Sie in diesem Fall probeweise den Monitor aus und wieder ein.

Auf dem Monitor wird nichts angezeigt (Betriebsanzeige leuchtet nicht).

- Sind der Netzadapter und das Netzkabel richtig angeschlossen? (S. 40)

Auf dem Monitor wird nichts angezeigt (Betriebsanzeige leuchtet).

- Ist der Computer richtig angeschlossen? (S. 41)
- Ist der Computer eingeschaltet?
- Wurde auf den richtigen Signaleingangsanschluß umgeschaltet? (S. 42)
- Entspricht der Signaltakt des Computers den Monitorspezifikationen? (S. 55)
- Wurde der Computer in den Stromsparmodus gesetzt?

Die Steuertasten funktionieren nicht

- Ist die Einstell Sperre aktiviert? (S. 46)

Es wird nur ein VGA-Bild angezeigt

- Entspricht der Anzeigetakt von Windows den Monitorspezifikationen? Schlagen Sie den Monitorsignaltakt (S. 55) nach, und stellen Sie den entsprechenden Takt ein.

Das Bild wird verzerrt angezeigt.

- Entspricht der Signaltakt des Computers den Monitorspezifikationen? (S. 55)
- Wenn Sie das Analogsignal verwenden, führen Sie die automatische Einstellung durch. (S. 47)
- Falls Sie die Frequenz am verwendeten Computer ändern können, setzen Sie die Frequenzwerte herab.

Technische Daten

Produktspezifikationen

LCD-Anzeige

18,1 Zoll (46 cm diagonal gemessen)
TFT-LCD-Modul mit Super-V und Antireflex-
beschichtung

Auflösung (max.)

SXGA 1280 x 1024 Pixel

Anzeigbare Farben (max.)

16,77 Millionen Farben (8 Bit)

Helligkeit (max.)

200 cd/m²

Punktabstand

0,2805 (H) x 0,2805 (V) mm

Kontrastverhältnis

350:1

Blickwinkel

Links-rechts 150°, oben-unten 150°

Bildschirmanzeigegröße

Horizontal 359 mm x vertikal 287,2 mm

Videosignal

Analog: Analog RGB (0,7Vp-p) [75 Ω]

Digital: DVI-Standard basiert auf 1.0

Sync-Signal

Separate Sync (TTL-Pegel: +/-), Sync on
Green, Composite Sync (TTL-Pegel: +/-)

Erweiterungskompensation

Digitales Screening (Anzeigevergrößerung zur
Korrektur von VGA/SVGA/XGA)
[1:1, Vergrößerung (festes Aspektverhältnis),
Vergrößerung (gesamter Bildschirm)]

Plug & Play

VESA:DDC1/DDC2B-kompatibel

Power Management

VESA: basiert auf DPMS

DVI: basiert auf DMPM

Eingangssignalanschluß

Analog : 15poliger Mini-D-Sub-Anschluß (3 Reihen)

Digital / Analog : 29polig DVI-I

USB-Hubfunktion

1 vorgeschalteter Anschluß, 2 nachgeschaltete
Anschlüsse (busbetriebener Hub basierend auf
dem USB-Standard Rev. 1.1)

Bildschirmneigung

nach oben 0° – 30°, nach unten 0° – 5°

Bildschirmdrehung

90° von links nach rechts

Stromversorgung

100 - 240 VAC, 50/60 Hz (mit Spezialnetzadapter,
Typ NL-A03E von Sharp Corporation)

Umgebungstemperatur

5 – 35 °C

Leistungsaufnahme

Max. 44W (3,2 W im Energiesparmodus)
(mit Spezialnetzadapter)

Abmessungen (B x T x H)

443 mm x 218 mm x 465 mm

Gewicht(ohne Netzadapter)

ca. 10,1 kg

Nur Anzeigebereich, ca. 7,8 kg

Abmessungen (Einheiten: mm)

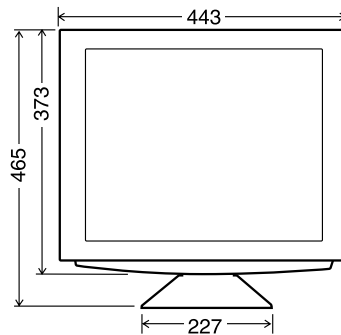

Länge des Analogsignalkabels: ca. 2,0 m*
Länge des mitgelieferten USB-Kabels: ca. 1,8 m

*Länge vom Analogsignal-Eingangsanschluß

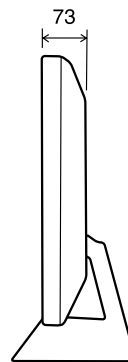
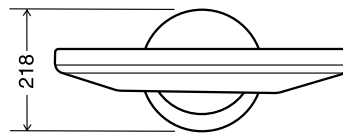

Spezial-Netzadapter

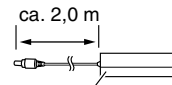

ca. 120 mm (B) x 60 mm (T) x 35 mm (H)

Digitales Signalkabel (NL-C01E): ca. 2,0 m

Analoges Signalkabel (NL-C02E): ca. 2,0 m

Technische Daten

Relevante Signaltakte (analog)

Anzeigemodus		Hsync (kHz)	Vsync (Hz)	Punktfrequenz (MHz)
VESA	640x480	31.5kHz	60Hz	25.175MHz
		37.9kHz	72Hz	31.5MHz
		37.5kHz	75Hz	31.5MHz
		43.3kHz	85Hz	36.0MHz
	640x400	37.9kHz	85Hz	31.5MHz
	720x400	37.9kHz	85Hz	35.5MHz
	800x600	35.1kHz	56Hz	36.0MHz
		37.9kHz	60Hz	40.0MHz
		48.1kHz	72Hz	50.0MHz
		46.9kHz	75Hz	49.5MHz
		53.7kHz	85Hz	56.25MHz
		48.4kHz	60Hz	65.0MHz
	1024x768	56.5kHz	70Hz	75.0MHz
		60.0kHz	75Hz	78.75MHz
		68.7kHz	85Hz	94.5MHz
		67.5kHz	75Hz	108.0MHz
1152x864	60.0kHz	60Hz	108.0MHz	
1280x960	64.0kHz	60Hz	108.0MHz	
1280x1024	80.0kHz	75Hz	135.0MHz	
US-Text	720x400	31.5kHz	70Hz	28.3MHz
Power Mac-Intosh-Serie	640x480	35.0kHz	66.7Hz	30.2MHz
	832x624	49.7kHz	74.6Hz	57.3MHz
	1024x768	60.2kHz	75Hz	80.0MHz
	1152x870	68.7kHz	75Hz	100.0MHz
Sun Ultra-Serie	1024x768	48.3kHz	60Hz	64.13MHz
		53.6kHz	66Hz	70.4MHz
		56.6kHz	70Hz	74.25MHz
	1152x900	61.8kHz	66Hz	94.88MHz
	1280x1024	71.8kHz	76.2Hz	108.23MHz
		81.1kHz	76Hz	134.99MHz

- Alle nur mit Non-Interlace.
- Die Frequenzen für die Serien Power Macintosh und Sun Ultra sind lediglich Referenzwerte. Für den Anschluß ist evtl. ein anderer Adapter (separat erhältlich) notwendig.
- Wenn der Monitor Taktsignale empfängt, die nicht kompatibel sind, wird [OUT OF TIMING] angezeigt. Stimmen Sie den Takt anhand der Anweisungen im Computer-Benutzerhandbuch auf den Monitor ab.
- Wenn der Monitor überhaupt kein Signal empfängt (Sync-Signal), wird [NO SIGNAL] angezeigt.

Relevante Signaltakte (digital)

Anzeigemodus		Hsync (kHz)	Vsync (Hz)	Punktfrequenz (MHz)
VESA	640x480	31.5kHz	60Hz	25.175MHz
		37.9kHz	72Hz	31.5MHz
		37.5kHz	75Hz	31.5MHz
	800x600	37.9kHz	60Hz	40.0MHz
		48.1kHz	72Hz	50.0MHz
		46.9kHz	75Hz	49.5MHz
	1024x768	48.4kHz	60Hz	65.0MHz
		56.5kHz	70Hz	75.0MHz
		60.0kHz	75Hz	78.75MHz
		68.7kHz	85Hz	94.5MHz
1152x864	67.5kHz	75Hz	108.0MHz	
1280x960	60.0kHz	60Hz	108.0MHz	
1280x1024	64.0kHz	60Hz	108.0MHz	
US-Text	720x400	31.5kHz	70Hz	28.3MHz

- Alle nur mit Non-Interlace.
- Ein Computer mit einem Ausgangsanschluß gemäß DVI (DVI-D24polig oder DVI-I29polig) und mit SXGA-Ausgangsfunktion kann hier angeschlossen werden. Unter Umständen erscheint die Anzeige nicht einwandfrei. Dies ist vom Typ des angeschlossenen Computers abhängig. Zum Anschließen muß separat ein Digitalsignalkabel (Modellbezeichnung: NL-C01E) erworben werden.
- Wenn der Monitor Taktsignale empfängt, die nicht kompatibel sind, wird [OUT OF TIMING] angezeigt. Stimmen Sie den Takt anhand der Anweisungen im Computer-Benutzerhandbuch auf den Monitor ab.
- Wenn der Monitor überhaupt kein Signal empfängt (Sync-Signal), wird [NO SIGNAL] angezeigt.

Pinbelegung des Analogsignal-Eingangsanschlusses

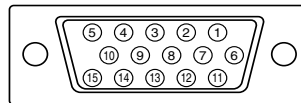

(15poliger Mini-D-Sub-Stecker)

Nr.	Funktion
1	Roter Videosignaleingang
2	Grüner Videosignaleingang
3	Blauer Videosignaleingang
4	GND
5	GND
6	Für rotes Videosignal GND
7	Für grünes Videosignal GND
8	Für blaues Videosignal GND
9	DDC/VCC
10	GND
11	nicht belegt
12	DDC-Daten
13	Für Hsync-Signaleingang
14	Für Vsync-Signaleingang
15	DDC-Takt

Technische Daten

Pinbelegung des DVI-I-Eingangsanschuß

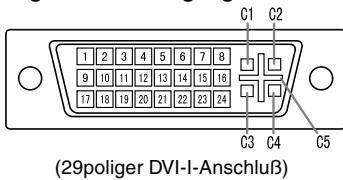

Nr.	Funktion	Nr.	Funktion
1	TMDS-Daten 2-	16	Hot-Plug-Erkennung
2	TMDS-Daten 2+	17	TMDS-Daten 0-
3	TMDS-Daten 2/4 abgeschirmt	18	TMDS-Daten 0+
4	nicht belegt	19	TMDS-Daten 0/5 abgeschirmt
5	nicht belegt	20	nicht belegt
6	DDC-Takt	21	nicht belegt
7	DDC-Daten	22	TMDS-Takt abgeschirmt
8	Vertikal synchronisiertes Analogsignal	23	TMDS-Takt +
9	TMDS-Daten 1-	24	TMDS-Takt -
10	TMDS-Daten 1+	C1	Analoges rotes Bildsignal
11	TMDS-Daten 1/3 abgeschirmt	C2	Analoges grünes Bildsignal
12	nicht belegt	C3	Analoges blaues Bildsignal
13	nicht belegt	C4	Horizontal synchronisiertes Analogsignal
14	+5V	C5	Analog-GND
15	GND		

DDC (Plug & Play)

Dieser Monitor unterstützt den Standard VESA DDC (Display Data Channel).

DDC ist ein Signalstandard zum Ausführen von Plug & Play-Funktionen am Monitor oder PC. Er überträgt Informationen, beispielsweise den Auflösungsgrad, zwischen dem Monitor und dem PC. Sie können diese Funktion anwenden, wenn Ihr PC DDC-kompatibel und so gesetzt ist, daß er den Plug & Play-Monitor erkennen kann.

Aufgrund der vielen verschiedenen Systeme gibt es viele Varianten von DDC. Dieser Monitor arbeitet mit DDC1 und DDC2B.

Power Management

Der Monitor basiert auf den Standards VESA DPMS*1 und DVI DMPM*2.

Um die Power Management-Funktion des Monitors zu aktivieren, müssen sowohl die Videokarte als auch der Computer den Standards VESA DPMS und DVI DMPM entsprechen.

*1 DPMS: Display Power Management Signalling

DPMS-Modus	Bildschirm	Leistungsaufnahme	H-sync	V-sync
EIN	Anzeige ein	44W	Ja	Ja
STANDBY	Anzeige aus	3,2W	Nein	Ja
SUSPEND			Ja	Nein
AUS			Nein	Nein

*2 DMPM: Digital Monitor Power Management

DMPM-Modus	Bildschirm	Leistungsaufnahme
EIN	Anzeige ein	44W
AUS	Anzeige aus	3,2W

Anweisungen zum Anbringen eines VESA-kompatiblen Monitorarms

Ein Arm oder Fuß basierend auf dem VESA-Standard (separat erhältlich) kann am Monitor angebracht werden. Der Arm oder Fuß muß vom Kunden gesondert erworben werden.

Verwendbare Arme oder Füße

Wenn ein Arm oder Fuß installiert werden soll, ist folgendes zu beachten.

- Kompatibilität mit dem VESA-Standard
- Zwischen den Schraubenbohrungen in dem zu befestigenden Abschnitt muß ein Abstand von mindestens 100 mm x 100 mm vorliegen.
- Er darf nicht abfallen oder abbrechen, nachdem er am Monitor befestigt wurde.

Befestigen des Arms oder Fußes



ACHTUNG!

Achten Sie darauf, daß Sie sich dabei nicht die Finger schneiden oder einklemmen.

Hinweis:

- Knicken Sie das Signalkabel oder das Netzadapterkabel nicht, und stellen Sie nichts darauf ab. Es könnte dadurch beschädigt werden.
- Neben diesen Anweisungen lesen Sie auch die Installationsanweisungen in der Anleitung, die im Lieferumfang des Arms oder Fußes enthalten ist.

1. Breiten Sie ein weiches Tuch auf einer waagerechten Oberfläche aus.
2. Legen Sie den Monitor mit der Anzeigeseite nach unten darauf. Achten Sie dabei darauf, daß der Monitor nicht beschädigt wird.

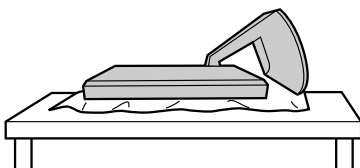

3. Bauen Sie die Abdeckung des Fußes und die Abdeckungen auf der linken und rechten Seite ab.

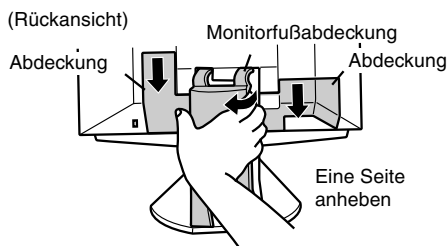

4. Lösen Sie die zwei Schrauben, und nehmen Sie die Abdeckung ab.

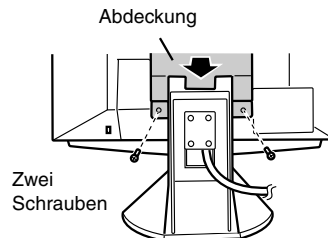

5. Lösen Sie die vier Schrauben, und nehmen Sie den Monitorfuß ab.

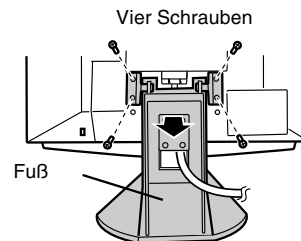

6. Befestigen Sie den Arm mit den vier Schrauben am Monitor.

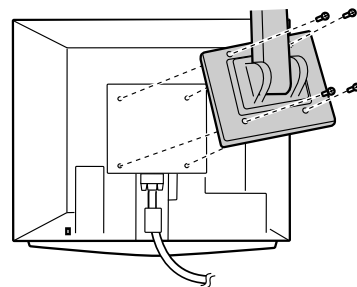

Zur Befestigung des Arms sollten M4-Schrauben verwendet werden, die in einer Länge von 8 mm ~ 10 mm über die Fläche, an der sie befestigt werden, hervorstehen. Wenn Sie eine andere Schraubenart verwenden, kann der Monitor herunterfallen oder das Innere des Monitors beschädigt werden.

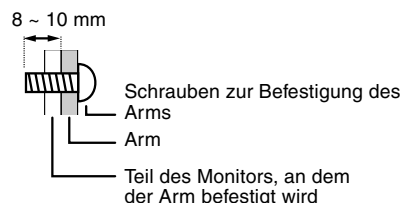

Table des matières

Avis aux utilisateurs américains	60
TCO'99	61
Avis aux utilisateurs européens	63
Avis aux utilisateurs britanniques	64
Avis aux utilisateurs australiens	64
Astuces et mesures de sécurité	65
Description du produit	66
Raccordement, activation et désactivation du moniteur	68
Raccordement du moniteur à une source d'alimentation	68
Raccordement du moniteur à un ordinateur (PC, etc.)	69
Connexion d'un appareil USB	70
Activation de l'alimentation	70
Désactivation de l'alimentation	73
Réglage de l'image au moniteur	74
Réglage du rétro-éclairage	74
R.A.Z. du menu ADJUSTMENT	74
Retour de tous les paramètres de réglage aux valeurs initiales	74
Fonction de verrouillage des réglages	74
Choix de la langue	74
Réglage de l'image du moniteur (avec un signal analogique)	75
Réglage automatique de l'image	75
Réglage manuel de l'image	76
Réglage de l'image du moniteur (avec un signal numérique)	79
Réglage manuel de l'image	79
Entretien et réparation du moniteur	81
Entretien du moniteur	81
Stockage	81
Dépannage	81
Caractéristiques techniques	82
Instructions relatives à l'installation d'un bras conforme VESA	85

Avis aux utilisateurs américains

Déclaration FCC

AVERTISSEMENT – La réglementation FCC stipule que toute modification/changement non autorisé(e) apporté(e) à cet équipement et non expressément approuvé(e) par le fabricant peut annuler la capacité de l'utilisateur à se servir dudit équipement.

Remarque : Cet équipement a été testé et jugé conforme aux limites d'un appareil numérique de Classe B, conformément à la section 15 de la réglementation FCC.

Ces limites sont destinées à assurer une protection raisonnable contre toute interférence nocive dans le cadre d'une installation résidentielle. Cet équipement génère, utilise et est susceptible d'irradier de l'énergie sous forme de radiofréquences et, s'il n'est pas installé et utilisé conformément aux instructions, est susceptible de provoquer des interférences dommageables aux communications radio. Toutefois, il n'est pas garanti qu'aucune interférence ne surviendra dans le cadre d'une installation particulière. Si cet équipement provoque des interférences dommageables aux réceptions radio ou télévision (interférences pouvant être déterminées en éteignant puis en rallumant le matériel), l'utilisateur est invité à essayer de corriger ces interférences en adoptant une ou plusieurs des mesures suivantes :

- Réorienter ou changer la position de l'antenne réceptrice.
- Augmenter la distance entre l'équipement et le récepteur.
- Brancher l'équipement à une prise électrique située sur un circuit différent de celui auquel le récepteur est connecté.
- Consulter le revendeur ou un technicien spécialisé en TV/radio.

N'utilisez que les câbles et le cordon secteur joints avec l'appareil afin de garantir la conformité à la réglementation FCC relative aux équipements de calcul de classe B.

Déclaration de conformité

Moniteur LCD couleurs SHARP LL-T1811W

Cet appareil répond à la section 15 de la réglementation FCC. Son utilisation est soumise aux conditions suivantes : (1) cet appareil ne peut causer d'interférences dommageables, et (2) cet appareil doit accepter toutes les interférences reçues, y compris les interférences susceptibles de provoquer un fonctionnement de moindre capacité.

Tiers responsable : SHARP ELECTRONICS CORPORATION
Sharp Plaza, Mahwah, New Jersey 07430
TEL :1-800-BE-SHARP



* En sa qualité de partenaire du programme ENERGY STAR, SHARP a fait en sorte que ce produit réponde aux directives ENERGY STAR en matière d'économie d'énergie.

Ce produit contient des soudures étain-plomb ainsi qu'une lampe fluorescente contenant une petite quantité de mercure. Il se peut que la mise au rebut de ces composants soit régie par des réglementations d'ordre environnemental. Pour prendre connaissance des informations relatives à la mise au rebut ou au recyclage, il convient de contacter les autorités locales de votre région ou l'Electronics Industries Alliance à l'adresse suivante : www.eiae.org



Félicitations !

Vous venez d'acquérir un produit agréé et estampillé TCO'99 ! Votre choix vous permet de disposer désormais d'un produit développé pour être utilisé dans un environnement professionnel. Votre achat a également contribué à réduire les nuisances pesant sur l'environnement et à favoriser le développement de produits électroniques adaptés à ce dernier.

Pourquoi avons-nous des ordinateurs certifiés "respectueux de l'environnement" ?

Dans de nombreux pays, la labellisation environnementale est devenue une méthode bien établie pour encourager l'adaptation des biens de consommation et des services à l'environnement. En ce qui concerne les ordinateurs et d'autres appareils électroniques, le problème principal réside dans le fait que des substances nocives pour l'environnement sont utilisées à la fois pour le produit en lui-même et pour son processus de fabrication. Étant donné qu'il n'est jusqu'à présent pas possible de recycler de façon satisfaisante la majorité des pièces d'équipement électronique, la majeure partie de ces substances potentiellement nuisibles finissent tôt ou tard dans la nature.

D'autres caractéristiques d'un ordinateur, comme ses niveaux de consommation électrique, revêtent également une grande importance du double point de vue de l'environnement de travail (interne) et de l'environnement naturel (externe). Étant donné que toutes les méthodes de production d'électricité exercent un effet négatif sur l'environnement (notamment des pluies acides, des rejets à effet de serre, des déchets radioactifs), il est vital d'économiser l'énergie. Dans les bureaux, les appareils électriques sont souvent laissés allumés en permanence, et gaspillent dès lors une certaine quantité d'énergie.

Qu'implique la labellisation ?

Ce produit répond aux critères exigés par le programme TCO'99, qui assure la labellisation internationale et environnementale des ordinateurs personnels. Le programme de labellisation a été développé sous la forme d'une initiative conjointe mise sur pied par la TCO (Confédération suédoise des employés professionnels), Svenska Naturskyddsforeningen (Société suédoise pour la conservation de la nature) et Statens Energimyndighet (l'Administration nationale suédoise de l'énergie).

Les critères d'agrément couvrent un large éventail de domaines : environnement, ergonomie, facilité d'utilisation, émission de champs électriques et magnétiques, consommation énergétique et électrique, sécurité et incendie.

Les exigences environnementales imposent des restrictions à la présence et à l'usage de métaux lourds, de retardateurs de flamme au brome et au chlore, des CFC (fréons) et des solvants chlorés - parmi d'autres choses. Le produit doit être préparé pour être recyclé et le fabricant est dans l'obligation de mener une politique environnementale à laquelle il doit souscrire dans chaque pays où la société met en œuvre sa politique opérationnelle.

Les impératifs énergétiques exigent qu'au terme d'une certaine période d'inactivité, l'ordinateur et/ou l'écran limite sa consommation électrique à un niveau inférieur (en une ou plusieurs phases). La durée de réactivation de l'ordinateur devra être raisonnable pour l'utilisateur.

Les produits labellisés doivent satisfaire à des exigences environnementales strictes, se rapportant par exemple à la réduction des champs électriques et magnétiques, à l'ergonomie physique et visuelle, ainsi qu'à leur facilité d'utilisation.

Vous trouverez ci-dessous un bref résumé des exigences environnementales auxquelles répond ce produit.

Le document répertoriant l'ensemble des critères environnementaux peut être commandé à l'adresse suivante :

TCO Development

SE-114 94 Stockholm, Sweden

Fax: +46 8 782 92 07

Email (Internet): development@tco.se

Les informations actualisées relatives aux produits agréés et labellisés TCO'99 peuvent également être obtenues via Internet, à l'adresse : <http://www.tco-info.com/>

Exigences environnementales

Retardateurs de flamme

Les retardateurs de flamme sont présents dans les cartes à circuits imprimés, les câbles, les fils, les boîtiers et enceintes closes. Leur objectif est de prévenir, ou tout au moins de retarder, la propagation du feu. Jusqu'à 30% du plastique contenu dans un boîtier d'ordinateur peut être composé de substances retardatrices de flamme. La plupart des retardateurs de flamme contiennent du brome ou du chlore, lesquels sont chimiquement apparentés à un autre groupe de produits toxiques pour l'environnement, les PCB. Tant les retardateurs de flamme contenant du brome ou du chlore que les PCB sont soupçonnés de provoquer des effets graves sur la santé, y compris des dommages au mode de reproduction des oiseaux et des mammifères piscivores (dommages dus aux processus d'accumulation biologique*). Des retardateurs de flamme ont été trouvés dans le sang humain et les chercheurs redoutent les perturbations qui pourraient survenir dans le développement des fœtus.

La norme TCO'99 ad hoc exige que les composants plastiques pesant plus de 25 grammes ne contiennent pas de retardateurs de flamme à base de brome ou de chlore à liaison organique. Les retardateurs de flamme sont autorisés dans les cartes de circuits imprimés étant donné qu'il n'existe aucune substance de substitution disponible.

Cadmium**

Le cadmium est présent dans les batteries rechargeables et dans les couches génératrices de couleur de certains écrans d'ordinateur. Le cadmium affecte le système nerveux et est toxique à doses élevées. La norme TCO'99 correspondant stipule que les batteries, les couches génératrices de couleur des écrans d'affichage ainsi que les éléments électriques ou électroniques ne peuvent contenir de cadmium.

Mercury**

On trouve parfois du mercure dans les batteries, les relais et les commutateurs. Il affecte le système nerveux et est toxique à doses élevées. La norme TCO'99 approprié stipule que les batteries ne peuvent contenir de mercure. Elle exige également qu'aucune trace de mercure ne soit présente dans aucun des composants électriques ou électroniques liés à l'unité labellisée. Il y a cependant une exception à ce principe. Pour l'instant, le mercure reste autorisé dans le système rétroéclairé des moniteurs plats, étant donné qu'il n'existe actuellement aucune substance de substitution disponible dans le commerce. TCO envisage d'éliminer cette exception dès qu'une alternative sans mercure sera disponible.

CFC (fréons)

La norme TCO'99 ad hoc stipule que l'on ne peut utiliser ni CFC, ni HCFC durant les processus de fabrication et d'assemblage du produit. Les CFC (fréons) sont parfois utilisés pour nettoyer les cartes de circuits imprimés. Les CFC dégradent l'ozone et endommagent dès lors la couche d'ozone de la stratosphère, provoquant une intensification du rayonnement ultraviolet sur la terre, laquelle génère à son tour une augmentation du risque de cancer de la peau (mélanome malin).

Plomb**

On trouve du plomb dans les tubes cathodiques, les écrans d'affichage, les soudures et les condensateurs. Le plomb affecte le système nerveux et, à doses plus élevées, est responsable du saturnisme (empoisonnement au plomb). La norme TCO'99 autorise le recours au plomb étant donné qu'aucun produit de remplacement n'a encore été développé.

* La "bio-accumulation" se définit comme étant l'accumulation de substances dans les organismes vivants.

** Le plomb, le cadmium et le mercure sont des métaux lourds s'accumulant dans les organismes biologiques.

Avis aux utilisateurs européens

This equipment complies with the requirements of Directives 89/336/EEC and 73/23/EEC as amended by 93/68/EEC.

Dieses Gerät entspricht den Anforderungen der EG-Richtlinien 89/336/EWG und 73/23/EWG mit Änderung 93/68/EWG.

Ce matériel répond aux exigences contenues dans les directives 89/336/CEE et 73/23/CEE modifiées par la directive 93/68/CEE.

Dit apparaat voldoet aan de eisen van de richtlijnen 89/336/EEG en 73/23/EEG, gewijzigd door 93/68/EEG.

Dette udstyr overholder kravene i direktiv nr. 89/336/EEC og 73/23/EEC med tillæg nr. 93/68/EEC.

Quest' apparecchio è conforme ai requisiti delle direttive 89/336/EEC e 73/23/EEC, come emendata dalla direttiva 93/68/EEC.

Η εγκατάσταση ανταποκρίνεται στις απαιτήσεις των οδηγιών της Ευρωπαϊκής Ένωσης 89/336/ΕΟΚ και 73/23/ΕΟΚ, όπως οι κανονισμοί αυτοί συμπληρώθηκαν από την οδηγία 93/68/ΕΟΚ.

Este equipamento obedece às exigências das directivas 89/336/CEE e 73/23/CEE, na sua versão corrigida pela directiva 93/68/CEE.

Este aparato satisface las exigencias de las Directivas 89/336/CEE y 73/23/CEE, modificadas por medio de la 93/68/CEE.

Denna utrustning uppfyller kraven enligt riktlinjerna 89/336/EEC och 73/23/EEC så som komplette ras av 93/68/EEC.

Dette produktet oppfyller betingelsene i direktivene 89/336/EEC og 73/23/EEC i endringen 93/68/EEC.

Tämä laite täyttää direktiivien 89/336/EEC ja 73/23/EEC vaatimukset, joita on muutettu direktiivillä 93/68/EEC.

CAUTION :

TO PREVENT ELECTRICAL SHOCK, DISCONNECT THE AC CORD BEFORE SERVICING.

CAUTION :

FOR A COMPLETE ELECTRICAL DISCONNECTION, PULL OUT THE MAIN PLUG.

VORSICHT :

UM DIE STROMZUFUHR VOLLSTÄNDIG ZU UNTERBRECHEN, DEN NETZSTECKER HERAUSZIEHEN ENTFERNEN.

ATTENTION :

POUR UN ARRÊT TOTAL DE L'APPAREIL, DEBRANCHEZ LA PRISE DU COURANT SECTEUR.

VARNING :

FÖR TOTAL ELEKTRISK URKOPPLING, KOPPLA UR KONTAKTEN OCH.

PRECAUCION :

PARA UNA COMPLETA DESCONEXION ELECTRICA DESENCHUFE LA CLAVIJA DE LA RED.

Avis aux utilisateurs britanniques

Destiné aux clients britanniques

IMPORTANT

Les fils du câble d'alimentation portent le code de couleurs suivant :

VERT/JAUNE : Terre
BLEU : Neutre
MARRON : Phase

Étant donné que les fils du câble d'alimentation de cet appareil peuvent ne pas correspondre aux marques colorées identifiant les bornes de votre prise, veuillez procéder de la manière suivante.

Le fil VERT/JAUNE doit être connecté à la borne de la prise marquée de la lettre E ou du symbole de terre \perp ou colorée en vert ou en vert/jaune.

Le fil BLEU doit être connecté à la borne marquée de la lettre N ou colorée en noir.

Le fil MARRON doit être connecté à la borne marquée de la lettre L ou colorée en rouge.

Assurez-vous que votre appareil est correctement connecté; si vous avez le moindre doute, consultez un électricien qualifié.

"ATTENTION : CET APPAREIL DOIT ÊTRE CONNECTÉ A UNE PRISE TERRE "

Avis aux utilisateurs australiens

Demandes d'intervention

Si une intervention sur l'appareil s'avère nécessaire, veuillez contacter votre revendeur ou Sharp Corporation Australia au numéro 1 300 13 50 22, qui vous communiquera les coordonnées du centre d'entretien agréé Sharp le plus proche de votre domicile.

Astuces et mesures de sécurité

- Il arrive parfois que de minuscules taches ou points soient présents à l'écran du moniteur. Il s'agit d'une caractéristique courante des moniteurs à cristaux liquides, mais il ne s'agit pas d'un dysfonctionnement.
- Le moniteur LCD a été conçu à partir d'une technologie très élaborée. Les pixels parfaitement opérationnels comptent pour 99,99 % du nombre total de pixels. Cependant, il faut admettre que le 0,01 % de pixels restants peuvent être absents ou plus lumineux qu'à l'habitude.
- Ne pas laisser le moniteur en veille inutilement pendant de longues périodes car cela pourrait provoquer l'apparition d'image récurrente.
- Si la luminosité est ajustée à son réglage minimum, il peut s'avérer difficile de consulter le moniteur.
- La qualité du signal de l'ordinateur peut influencer la qualité de la diffusion du moniteur. Il est recommandé d'utiliser un ordinateur capable d'émettre des signaux vidéo de haute qualité.
- Ne pas faire subir de coups, légers ou forts au moniteur avec des objets durs.
- Il faut savoir que la société Sharp décline toute responsabilité en cas d'erreur survenue durant l'utilisation par le client ou une tierce personne, ainsi qu'en cas de dysfonctionnement ou d'un endommagement causé au produit en cours d'utilisation, excepté lorsque qu'un dédommagement sous garantie est reconnu par la loi.
- Ce moniteur ainsi que ces accessoires sont susceptibles d'évoluer sans avis préalable.

Lieu d'installation

- Ne pas utiliser le moniteur dans un endroit faiblement ventilé, poussiéreux, relativement humide, ou encore là où il est susceptible d'entrer en contact avec de l'huile ou de la vapeur car cela pourrait provoquer un début d'incendie.
- S'assurer que le moniteur ne va pas entrer en contact avec de l'eau ou d'autres fluides. S'assurer que des agrafes ou des attaches trombones ne pénètrent pas à l'intérieur du moniteur car cela pourrait provoquer un début d'incendie ou un risque de chocs électriques.
- Ne pas installer le moniteur au-dessus d'objets instables ou dans des endroits peu sûrs. Ne pas permettre au moniteur de subir des chocs importants ou l'influence de vibrations. Laisser tomber le moniteur peut l'endommager sérieusement.
- Ne pas utiliser le moniteur dans des endroits où il est susceptible d'être exposé à la lumière directe du soleil, à proximité d'une source de chaleur ou partout ailleurs où il risque d'être soumis à des températures élevées ; cela peut mener à des dégagements excessifs de chaleur et conduire à un début d'incendie.

Le cordon d'alimentation électrique

- Ne pas endommager le cordon d'alimentation, ne pas déposer d'objets lourds sur le cordon, ne pas l'étendre ni le plier de manière excessive. Ne pas y ajouter de rallonge non plus. Tout endommagement au cordon d'alimentation peut entraîner un début d'incendie ou des chocs électriques.

- N'utiliser que l'adaptateur secteur fourni avec le moniteur. Le fait d'utiliser un adaptateur secteur autre que celui qui est fourni avec le moniteur peut provoquer un début d'incendie.
- Insérer la prise d'alimentation directement dans la prise murale d'alimentation secteur. L'ajout d'une rallonge peut entraîner une surchauffe, voire un début d'incendie.

Moniteur et liste des accessoires

- S'assurer que les éléments suivants sont bien présents dans l'emballage:
 - Moniteur LCD (1)
 - Adaptateur secteur (1)
(nom du modèle : NL-A03E)
 - Câble USB (1)
(nom du modèle : F134-33)
 - Disquette utilitaire (pour Windows/Macintosh) (1)
 - Mode d'emploi (1)

Remarques :

- Le câble du signal numérique (broche DVI-D24 - broche DVI-D24) est à acheter séparément. (nom du modèle : NL-C01E)
- Le câble du signal analogique (broche DVI-I29 - D-sub 15 broches) est à acheter séparément. (nom du modèle : NL-C02E)
- Il est conseillé de ne pas se débarrasser du carton d'emballage au cas où le moniteur devrait être transporté.
- Sharp Corporation détient les droits d'auteur du programme Utility Disk. Ne pas le reproduire sans autorisation préalable.

Utiliser l'adaptateur secteur

- Ne pas utiliser l'adaptateur secteur pour un équipement autre que l'équipement spécifié.
- Débrancher l'adaptateur secteur s'il n'est pas utilisé pendant une longue période.
- Ne placer aucun objet sur l'adaptateur secteur
- Ne pas utiliser l'adaptateur secteur à l'extérieur.
- Ne pas essayer de réparer l'adaptateur secteur s'il est cassé ou fonctionne mal. Laisser le soin de l'entretien au technicien.
- Ne pas essayer d'ouvrir l'adaptateur secteur.
- Ne pas utiliser d'eau ou de chiffon humide pour nettoyer l'adaptateur secteur.

Étendue du mode d'emploi

- Dans ce manuel, [Windows2000] fera référence à Microsoft Windows 2000, [WindowsMe] à Microsoft Windows Millenium, [Windows98] à Microsoft Windows 98, [Windows95] à Microsoft Windows 95, et [Windows3.1] à la version 3.1 de Microsoft Windows ; lorsqu'il n'y aura pas lieu de distinguer les programmes, le terme [Windows] sera utilisé.
- Microsoft et Windows sont des marques déposées de la Microsoft Corporation.
- Macintosh est une marque déposée de Apple Computer, Inc.

Description du produit

Vue avant

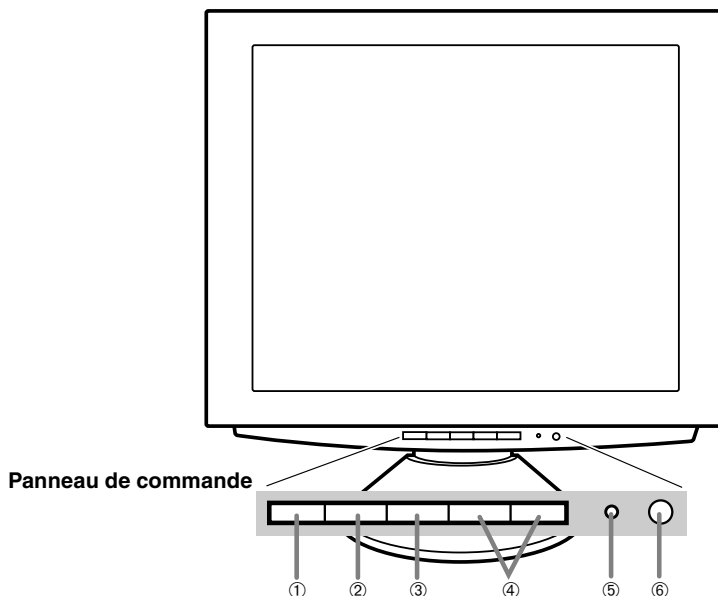

- 1. Bouton INPUT** Pour passer d'une borne d'entrée du signal à l'autre. (Borne d'entrée du signal analogique ↔ Borne d'entrée DVI-I)
- 2. Bouton MENU** Ce bouton est utilisé pour faire apparaître, sélectionner et refermer le menu OSD.
- 3. Bouton SELECT** Ce bouton est utilisé pour sélectionner les options du menu lorsque le MENU OSD est affiché à l'écran du moniteur.
- 4. ◀▶ boutons** **Lorsque le menu du moniteur actif (OSD) est affiché :** Ces boutons sont utilisés pour augmenter ou diminuer la valeur de l'option sélectionnée.
Lorsque le menu OSD n'est pas affiché : Ces boutons sont utilisés pour ajuster la luminosité du rétro-éclairage du moniteur.
- 5. Diode d'alimentation** Cette diode est éclairée en vert lorsque le moniteur est en cours d'utilisation, et en orange lorsqu'il se trouve en mode veille (économie d'énergie).
- 6. Bouton d'alimentation** Appuyer sur ce bouton pour mettre sous tension le moniteur (après avoir mis sous tension le moniteur, il se peut que l'allumage du moniteur nécessite un peu de temps). Presser à nouveau ce bouton pour mettre le moniteur hors tension.

Réglage de l'angle du moniteur

Maintenir légèrement les deux côtés du moniteur et l'ajuster jusqu'à obtenir un angle de visualisation adéquat.

ATTENTION!

- Une pression des mains sur l'écran LCD peut provoquer un endommagement.

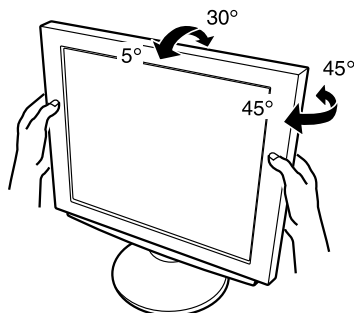

Description du produit

Vue arrière

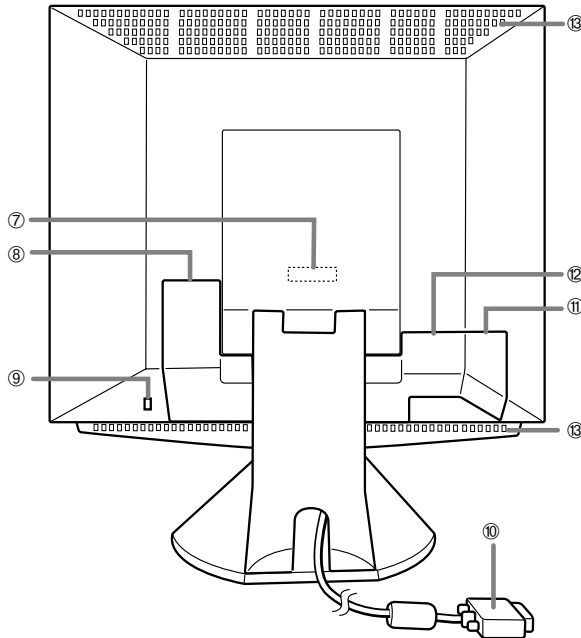

7. **Borne d'entrée du signal analogique**

Enlever le couvercle pour voir la borne d'entrée du signal analogique. En configuration usine, le câble de signal analogique est raccordé.

8. **Borne d'alimentation**

Enlever le couvercle pour voir la borne d'alimentation. L'adaptateur secteur est raccordé ici.

9. **Ancrage du verrou de sécurité**

En installant un verrou de sécurité (à acheter séparément) sur le point d'ancrage du verrou, le moniteur reste fixé et ne peut donc pas être transporté.

Les trous de prévention antivols sont adaptés aux systèmes de sécurité Kensington Micro Saver.

10. **Câble de signal analogique**

Raccorde à la borne de sortie analogique RVB de l'ordinateur

11. **Port USB**

Enlever le couvercle pour voir le port USB (amont : 1 port, aval : 2 ports).

12. **Borne d'entrée DVI-I**

Enlever le couvercle pour voir la borne d'entrée du signal numérique/ analogique (broche DVI-I29). La borne de sortie numérique RGB ou la borne de sortie analogique RGB de l'ordinateur peut être raccordée ici.

Pour une entrée de signal numérique : Elle peut être raccordée à un ordinateur avec une borne de sortie compatible DVI (broche DVI-D24 ou broche DVI-I29) et avec une capacité de sortie SXGA. Selon l'ordinateur à raccorder, un affichage correct peut être possible ou non.

Pour raccorder, un câble est à acheter séparément.

Pour raccorder une borne de sortie numérique RGB : Câble du signal numérique (nom du modèle : NL-C01E)

Pour raccorder une borne de sortie analogique RGB : Câble du signal analogique (nom du modèle : NL-C02E)

13. **Ouvertures de ventilation**

Remarque : Ne jamais obstruer les ouvertures de ventilation car cela peut entraîner une surchauffe à l'intérieur du moniteur et provoquer un dysfonctionnement.

Raccordement, activation et désactivation du moniteur

Raccordement du moniteur à une source d'alimentation

N'utiliser que l'adaptateur c.a. fourni.

Remarque :

- Ne pas courber le câble de manière excessive ni y ajouter de rallonge car cela peut provoquer un dysfonctionnement.

1. Retirer le couvercle du support.

(Vue arrière)

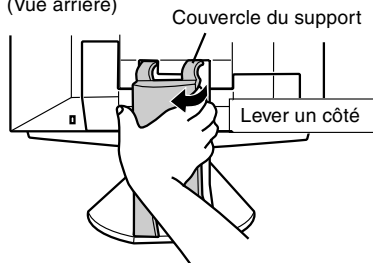

2. Retirer le couvercle.

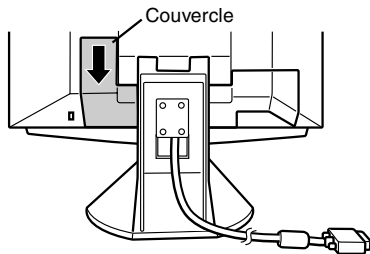

3. Connecter l'adaptateur secteur à la borne d'alimentation du moniteur.

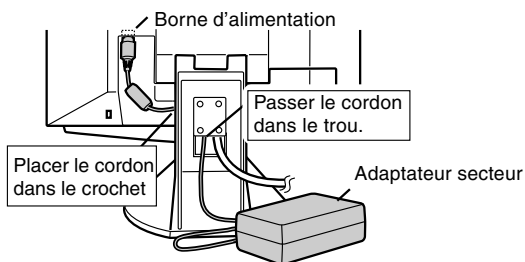

4. Replacer le couvercle.

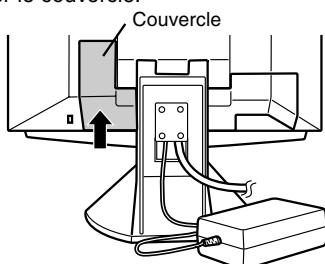

5. Connecter le cordon d'alimentation à l'adaptateur secteur.

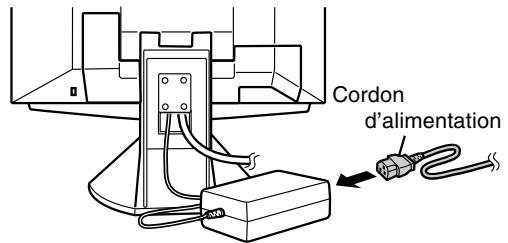

Installation de l'adaptateur en c.a. dans le support

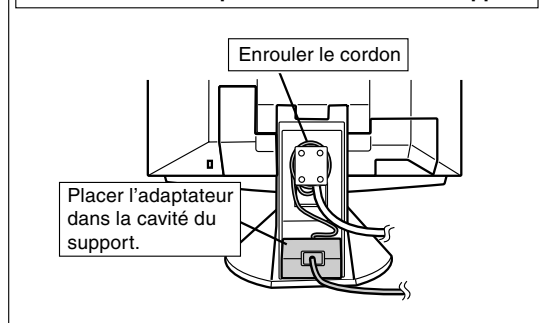

6. Replacer le couvercle du support.

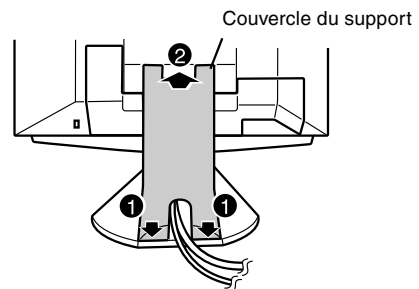

7. Insérer la fiche d'alimentation dans la prise secteur.

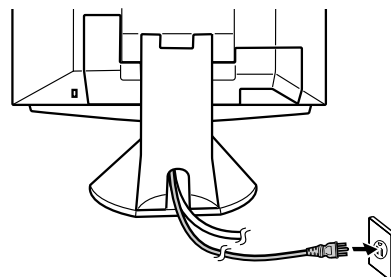

Raccordement, activation et désactivation du moniteur

Raccordement du moniteur à un ordinateur (PC, etc.)

Raccorder avec le câble de signal analogique de cet appareil

Raccorder le câble de signal analogique de cet appareil à l'ordinateur (PC etc.).
Lors du raccordement, s'assurer que l'alimentation tant du moniteur que de l'ordinateur est désactivée. Ne pas courber le câble de manière excessive ni y ajouter de rallonge car cela peut provoquer un dysfonctionnement.

Insérer fermement la borne de sortie analogique RVB (mini D-sub à 15 broches sur 3 rangées), ensuite serrer les vis de chaque côté.

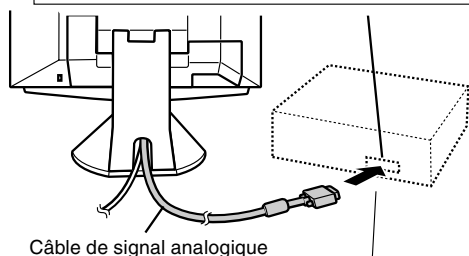

Câble de signal analogique

S'il s'agit d'un connecteur D-sub 15 broches sur 2 rangées pour Appel Power Macintosh, installer un adaptateur de conversion Macintosh (à acheter séparément) sur le câble de signal analogique.

Adaptateur de conversion Macintosh

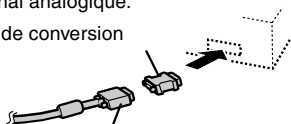

Câble de signal analogique

Après avoir connecté l'adaptateur, serrer les vis de chaque côté pour le fixer.

Remarque :

Si la connexion se fait sur la série Sun Ultra, il se peut qu'un adaptateur de conversion (à acheter séparément) soit indispensable.

Raccorder avec un câble d'affichage (à acheter séparément)

- Grâce à un câble d'affichage (à acheter séparément), il peut être raccordé à la borne de sortie numérique RGB ou analogique RGB de l'ordinateur (PC etc.).
 - Pour raccorder une borne de sortie numérique RGB : Câble du signal numérique (nom du modèle : NL-C01E)
 - Pour raccorder une borne de sortie analogique RGB : Câble du signal analogique (nom du modèle : NL-C02E)
- Pour une entrée de signal numérique : Elle peut être raccordée à un ordinateur avec une borne de sortie compatible DVI (broche DVI-D24 ou broche DVI-I29) et avec une capacité de sortie SXGA. Selon l'ordinateur à raccorder, un affichage correct peut être possible ou non.
- Ne pas courber le câble de manière excessive ni y ajouter de rallonge car cela peut provoquer un dysfonctionnement.

1. Retirer le couvercle.

(Vue arrière)

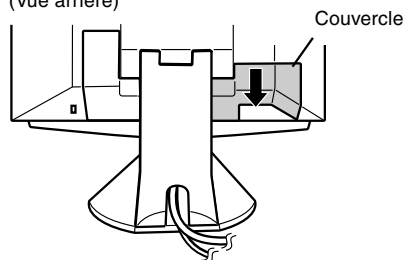

2. Raccorder le câble d'affichage (à acheter séparément) à la borne d'entrée DVI-I.

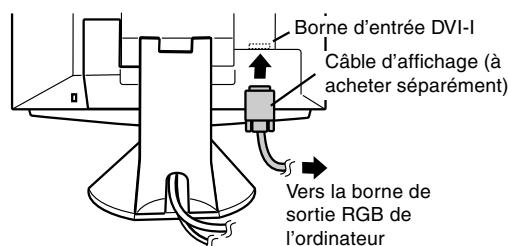

3. Replacer le couvercle.

Raccordement, activation et désactivation du moniteur

Connexion d'un appareil USB

Le moniteur peut être utilisé avec des centres d'activité utilisant la norme USB (Rév. 1.1).

Aval (2 ports)

Les appareils USB tels que le clavier et la souris peuvent être connectés ici. Chaque port peut recevoir jusqu'à 100 mA de puissance. Les appareils nécessitant plus de 100 mA ne peuvent pas être connectés.

Amont (1 port)

Les ordinateurs compatibles USB et les centres d'activité autonomes peuvent être connectés ici. (Les centres d'activité alimentés par bus ne peuvent pas être connectés.)

Remarques :

- Si un câble USB est requis, veiller à utiliser celui qui est fourni.
- Avant toute connexion, s'assurer que la forme du connecteur de câble USB est correcte.
- Pour toute information concernant la fonction USB (telle que l'installation), se reporter au mode d'emploi de l'ordinateur qui doit être connecté.
- Certains ordinateurs, systèmes d'exploitation et autres appareils ne peuvent pas être activés. De manière à s'assurer de la compatibilité de certains appareils USB, contacter le fabricant de l'appareil en question.

1. Retirer le couvercle.

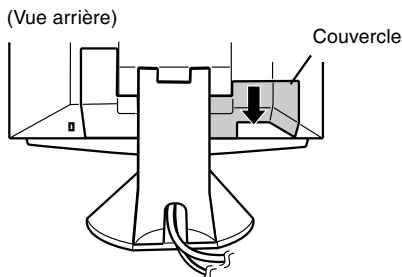

2. Connecter le câble USB

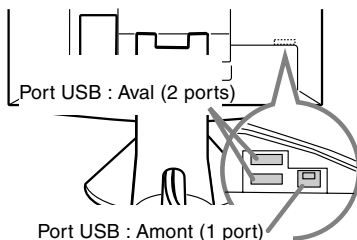

3. Replacer le couvercle.

Activation de l'alimentation

1. Presser le bouton d'alimentation du moniteur.
2. Mettre l'ordinateur sous tension.
La diode d'alimentation s'allumera en vert, et le moniteur affichera une image.

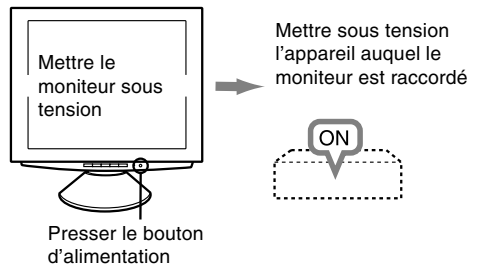

Inversion entre les bornes d'entrée

Utiliser le bouton INPUT pour basculer entre les bornes d'entrée.

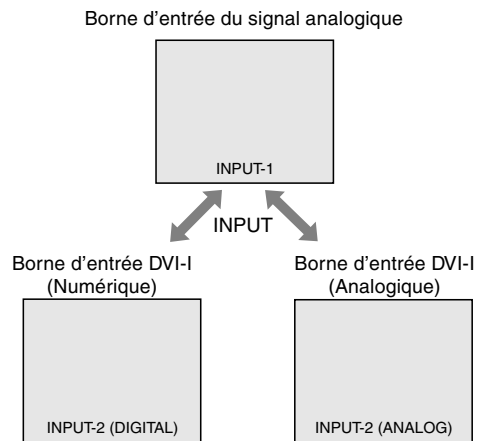

Remarques :(avec un signal analogique)

- En cas de première utilisation du moniteur ou après avoir modifié les paramètres système en cours d'utilisation, effectuer un réglage automatique d'écran. (p.75)
- En cas de raccordement à un ordinateur portable, si l'écran de ce dernier est réglé de façon à afficher en même temps, l'écran MS-DOS peut ne pas s'afficher correctement. Dans ce cas, modifier les paramètres afin que le moniteur soit le seul à afficher.

Raccordement, activation et désactivation du moniteur

Installation des fichiers relatifs au paramétrage du moniteur et au profil ICC (Windows)

En fonction du type d'ordinateur ou du système d'exploitation, il peut parfois s'avérer nécessaire d'utiliser l'ordinateur pour consulter les paramètres relatifs à la configuration du moniteur. Si c'est le cas, il convient de procéder comme suit pour installer sur l'ordinateur les fichiers relatifs à la configuration du moniteur. Le nom des commandes et les procédures peuvent varier en fonction du type d'ordinateur ou du système d'exploitation. Veiller à suivre le propre mode d'emploi de l'ordinateur tout en lisant ce qui suit.

A propos du profil ICC

Le profil ICC (International Color Consortium) est un fichier qui décrit les caractéristiques des couleurs du moniteur LCD. En utilisant une application qui fonctionne de pair avec le profil ICC, un affichage avec des couleurs éclatantes peut être obtenu.

- Windows98, WindowsMe et Windows2000 utilisent tous les trois le profil ICC.
- Lors de l'installation de Windows 98, WindowsMe et Windows 2000 (décrite ci-après), le profil ICC s'installe également. Si l'on veut uniquement installer le programme ICC, il faut se reporter à la section **Installation du profil ICC** à la page 72.
- Lors de l'utilisation du profil ICC, régler la [WHITE BALANCE] sur [STD] et le [COLOR MODE] sur [STD].

Pour Windows 95

Installation des fichiers relatifs au paramétrage du moniteur sous Windows 95. Les messages Windows mentionnés dans le mode d'emploi suivant se réfèrent à la version anglaise de Windows.

Les explications qui suivent considèrent que le lecteur de disquettes est le "lecteur A".

1. Placer la disquette utilitaire (fournie) dans le lecteur A de l'ordinateur.
2. Cliquer sur le bouton [Start]. Dans le menu [Settings], choisir l'option [Control Panel].
3. Double-cliquer sur [Display].
4. Cliquer sur [Settings], sur [Advanced Properties], et sur [Monitor], et enfin sur [Change].
5. Cliquer sur [Have disk], confirmer que le [Copy manufacturer's files from:] est [A:] et ensuite cliquer sur [OK].
6. Confirmer la sélection des caractéristiques du moniteur et ensuite cliquer sur [OK].
7. S'assurer que le moniteur affiche une image, ensuite cliquer sur [Apply].
8. Cliquer sur [OK] et refermer la fenêtre.
9. Enlever la disquette utilitaire du lecteur A.

Pour Windows 98

Installation des fichiers relatifs au paramétrage du moniteur sous Windows 98, et au réglage du profil ICC du moniteur en tant que valeur par défaut. Les messages Windows mentionnés dans le mode d'emploi suivant se réfèrent à la version anglaise de Windows.

Les explications qui suivent considèrent que le lecteur de disquettes est le "lecteur A".

Si la boîte de dialogue "Add New Hardware Wizard" est affichée :

1. Placer la disquette utilitaire (fournie) dans le lecteur A de l'ordinateur.
2. Cliquer sur [Next].
3. Cocher la case [Display a list of all the drivers in a specific location, so you can select the driver you want.], ensuite cliquer sur [Next].
4. Lorsque [Models] apparaît, cliquer sur [Have disk], confirmer que le [Copy manufacturer's files from:] est [A:] et ensuite cliquer sur [OK].
5. Confirmer la sélection des caractéristiques du moniteur et ensuite cliquer sur [Next], [Next] et [Finish]. Si la boîte de dialogue "Add New Hardware Wizard" apparaît, répéter les commandes d'installation à partir du point 2.
6. Enlever la disquette utilitaire du lecteur A.

Si la boîte de dialogue "Add New Hardware Wizard" n'est pas affichée :

1. Placer la disquette utilitaire dans le lecteur A de l'ordinateur.
2. Cliquer sur le bouton [Start]. Dans le menu [Settings], choisir l'option [Control Panel].
3. Double-cliquer sur [Display].
4. Cliquer sur [Settings], sur [Advanced], et sur [Monitor].
5. Dans [Options], cocher [Automatically detect Plug & Play monitors] et cliquer sur [Change].
6. Cliquer sur [Next].
7. Cocher la case [Display a list of all the drivers in a specific location, so you can select the driver you want.], ensuite cliquer sur [Next].
8. Lorsque [Models] apparaît, cliquer sur [Have disk], confirmer que le [Copy manufacturer's files from:] est [A:] et ensuite cliquer sur [OK].
9. Confirmer la sélection des caractéristiques du moniteur et ensuite cliquer sur [Next], [Next] et [Finish].
10. S'assurer que le moniteur diffuse une image, ensuite cliquer sur [Apply].
11. Cliquer sur [OK] et refermer la fenêtre.
12. Enlever la disquette utilitaire du lecteur A.

Raccordement, activation et désactivation du moniteur

Pour Windows 2000

Installation des fichiers relatifs au paramétrage du moniteur sous Windows 2000, et au réglage du profil ICC du moniteur en tant que valeur par défaut. Les messages Windows mentionnés dans le mode d'emploi suivant se réfèrent à la version anglaise de Windows.

Les explications qui suivent considèrent que le lecteur de disquettes est le "lecteur A".

1. Placer la disquette utilitaire (fournie) dans le lecteur A de l'ordinateur.
2. Cliquer sur le bouton [Start]. Dans le menu [Settings], choisir l'option [Control Panel].
3. Double-cliquer sur [Display].
4. Cliquer sur [Settings], sur [Advanced], et sur [Monitor].
5. Cliquer sur [Properties], sur [Driver], et sur [Update Driver].
6. Lorsque [Update Device Driver Wizard] apparaît, cliquer sur [Next].
7. Cocher la case [Display a list of the known drivers for this device so that I can choose a specific driver] et cliquer sur [Next].
8. Lorsque [Models] apparaît, cliquer sur [Have disk], et s'assurer que [Copy manufacturer's files from:] est [A:] et cliquer sur [OK].
9. Sélectionner le moniteur dans la liste déroulante et cliquer sur [Next].
10. Cliquer sur [Next], s'assurer que le nom du moniteur apparaît dans l'écran et cliquer sur [Finish]. Si [The Digital Signature Not Found] apparaît, cliquer [Yes].
11. Cliquer sur [Close].
12. Cliquer sur [OK] et refermer la fenêtre.
13. Enlever la disquette utilitaire du lecteur A.

Pour Windows Me

Installation des fichiers relatifs au paramétrage du moniteur sous Windows Me, et au réglage du profil ICC du moniteur en tant que valeur par défaut. Les messages Windows mentionnés dans le mode d'emploi suivant se réfèrent à la version anglaise de Windows.

Les explications qui suivent considèrent que le lecteur de disquettes est le "lecteur A".

Si la boîte de dialogue "Add New Hardware Wizard" est apparue :

1. Placer la disquette utilitaire (fournie) dans le lecteur A de l'ordinateur.
2. Cocher la case [Specify the location of the driver [Advanced]] et cliquer [Next].

3. Cocher la case [Display a list of all the drivers in a specific location, so you can select the driver you want.], ensuite cliquer sur [Next].
4. Lorsque [Models] apparaît, cliquer sur [Have disk], et s'assurer que [Copy manufacturer's files from:] est [A:] et cliquer sur [OK].
5. Sélectionner les caractéristiques du moniteur dans la liste et ensuite cliquer sur [Next], [Next] et [Finish]. Si la boîte de dialogue "Add New Hardware Wizard" apparaît, répéter les commandes d'installation à partir du point 2.
6. Enlever la disquette utilitaire du lecteur A.

Si la boîte de dialogue "Add New Hardware Wizard" n'est pas apparue :

1. Placer la disquette utilitaire dans le lecteur A de l'ordinateur.
2. Cliquer sur le bouton [Start]. Dans le menu [Settings], choisir l'option [Control Panel].
3. Double-cliquer sur [Display].
4. Cliquer sur [Settings], sur [Advanced], et sur [Monitor].
5. Dans [Options], cocher [Automatically detect Plug & Play monitors] et cliquer sur [Change].
6. Cocher la case [Specify the location of the driver [Advanced]] et cliquer sur [Next].
7. Cocher la case [Display a list of all the drivers in a specific location, so you can select the driver you want.] et cliquer sur [Next].
8. Lorsque [Models] apparaît, cliquer sur [Have disk], et s'assurer que [Copy manufacturer's files from:] est [A:] et cliquer sur [OK].
9. Sélectionner les caractéristiques du moniteur et ensuite cliquer sur [Next], [Next] et [Finish].
10. S'assurer que les caractéristiques du moniteur sont affichés, ensuite cliquer sur [Apply].
11. Cliquer sur [OK] et refermer la fenêtre.
12. Enlever la disquette utilitaire du lecteur A.

Installation du profil ICC

Installation du profil ICC du moniteur (Si l'information relative à l'installation a déjà été installée, alors le profil l'a été également, et il n'est donc plus nécessaire de l'installer.)

Les explications qui suivent considèrent que le lecteur de disquettes est le "lecteur A".

1. Placer la disquette utilitaire dans le lecteur A de l'ordinateur.
2. Cliquer sur le bouton [Start]. Dans le menu [Settings], choisir l'option [Control Panel].
3. Double-cliquer sur [Display].
4. Cliquer sur [Settings] et sur [Advanced].
5. Cliquer sur [General] et dans [Compatibility] sélectionner [Apply the new display setting without restarting], ensuite cliquer sur [Color Management].

Raccordement, activation et désactivation du moniteur

6. Cliquer sur [Add], et sélectionner [3 ½ Floppy [A:]] comme emplacement du fichier.
 7. Choisir le profil de couleur souhaité et cliquer sur [Add].
 8. Choisir le profil et cliquer sur [Set As Default].
 9. Cliquer sur [OK] et refermer la fenêtre.
 10. Enlever la disquette utilitaire du lecteur A.
- Lors de l'utilisation du profil ICC, régler la [WHITE BALANCE] sur [STD] et le [COLOR MODE] sur [STD].

Informations sur le profil ColorSync (MacOS)

A propos du profil ColorSync

ColorSync est le système de gestion des couleurs de Apple Corporation et est une fonction qui permet de d'optimiser l'affichage des couleurs lors d'une utilisation avec une application compatible. Un profil ColorSync décrit les caractéristiques de couleur du moniteur LCD.

Remarques :

- Le profil ColorSync de ce moniteur fonctionne sous MacOS8.5 ou version ultérieure.
- Lors de l'utilisation du profil ColorSync, régler la [WHITE BALANCE] sur [STD] et le [COLOR MODE] sur [STD].

Configuration du profil ColorSync

Remarques :

- Un lecteur de disquette est nécessaire. De plus, **PC Exchange** ou **File Exchange** doit être installé sur votre ordinateur.
 - Le nom des commandes et les procédures peuvent varier en fonction du type d'ordinateur ou du système d'exploitation. Veiller à suivre le propre mode d'emploi de l'ordinateur tout en lisant ce qui suit :
1. Placer la disquette utilitaire (fournie) dans le lecteur de disquette de l'ordinateur.
 2. Copier le profil à utiliser du dossier Mac sur la disquette utilitaire vers le dossier du profil ColorSync situé dans le dossier système.
 3. En utilisant ColorSync sur le panneau de configuration, choisir le profil souhaité.

Désactivation de l'alimentation

1. Mettre l'ordinateur hors tension.
2. Presser le bouton d'alimentation du moniteur. La diode d'alimentation s'éteint. Si le moniteur devait ne pas être utilisé pendant une période de temps prolongée, s'assurer que la prise d'alimentation est débranchée de la prise secteur murale.

Mettre hors tension l'appareil auquel le moniteur est connecté



Presser le bouton d'alimentation

Réglage de l'image au moniteur

Pour le signal analogique

1. Effectuer tout d'abord un réglage automatique. (p. 75)
2. Effectuer au besoin un réglage manuel. (p. 76)

Pour le signal numérique

Le moniteur peut généralement être utilisé sans réglage. Effectuer au besoin un réglage manuel. (p. 79)

Remarque :

Tous les réglages seront sauvegardés, même après la mise hors tension du moniteur.

Réglage du rétro-éclairage

La luminosité du rétro-éclairage peut être réglée. Opérer les commandes sans que le menu du moniteur actif (OSD) ne soit affiché. Si le menu OSD est affiché, presser le bouton MENU (plusieurs fois si nécessaire) et commencer la procédure lorsque le menu a disparu.

1. Sans que le menu OSD ne soit affiché, presser le bouton ◀ ou le bouton ▶. La barre de luminosité BRIGHT apparaît dans la partie inférieure de l'écran du moniteur.



2. Régler au moyen du bouton ◀ (plus sombre) ou du bouton ▶ (plus clair).

La barre de luminosité disparaît automatiquement environ 5 secondes après la dernière commande.

R.A.Z. du menu ADJUSTMENT

Les paramètres de réglage du menu ADJUSTMENT du temps du signal analogique peuvent revenir à leurs valeurs initiales définies en usine.

1. Mettre l'ordinateur sous tension.
2. Presser simultanément les boutons MENU et ◀, ainsi que le bouton d'alimentation. Lorsque [RESET] apparaît à l'écran du moniteur, le retour aux valeurs initiales est exécuté.

Retour de tous les paramètres de réglage aux valeurs initiales

Tous les paramètres peuvent revenir à leurs valeurs initiales définies en usine par une seule commande.

1. Mettre l'ordinateur hors tension.
2. Presser simultanément les boutons MENU et SELECT, ainsi que le bouton d'alimentation (c'est-à-dire réactiver l'alimentation). Lorsque [ALL RESET] apparaît à l'écran du moniteur, le retour aux valeurs initiales est exécuté.

Remarque :

- Pendant que ALL RESET est affiché à l'écran du moniteur, les boutons de commande ne sont plus opérationnels.
- Il n'est pas possible de retourner aux valeurs initiales lorsque le réglage est verrouillé. Déverrouiller les réglages avant de tenter d'utiliser les boutons de commande.

Fonction de verrouillage des réglages

En désactivant les boutons de commande (c'est-à-dire en les verrouillant), toute tentative de modification des valeurs sera vaine.

1. Mettre l'ordinateur hors tension.
2. Presser simultanément les boutons MENU et d'alimentation (c'est-à-dire allumer le moniteur). Continuer à presser le bouton jusqu'à ce que le message s'affiche.

Lorsque le menu est déverrouillé :

[ADJUSTMENT LOCKED] apparaîtra à l'écran du moniteur, et le verrouillage sera activé.

Lorsque le menu est verrouillé :

[ADJUSTMENT UNLOCKED] apparaîtra à l'écran du moniteur, et le verrouillage sera désactivé.

Remarque :

- Lorsque le verrouillage est actif, tous les boutons autres que le bouton d'alimentation ne sont plus opérationnels.

Choix de la langue

Les messages affichés à l'écran du moniteur et le contenu du Menu OSD peuvent être diffusés dans les langues suivantes.

Néerlandais, anglais, français, allemand, espagnol, italien et suédois.

1. Mettre le moniteur hors tension.
2. Presser simultanément les boutons ◀ et ▶ d'alimentation (c'est-à-dire activer l'alimentation). Le Menu du choix de la langue (LANGUAGE) sera affiché à l'écran du moniteur.
3. Utiliser le bouton SELECT pour choisir la langue.
4. Presser le bouton MENU. Le réglage est terminé. Dorénavant, les messages et les menus de réglages seront affichés dans la langue sélectionnée.

Remarque :

- Le menu de sélection de la langue disparaît environ 30 secondes après la dernière commande.

Réglage de l'image du moniteur (avec un signal analogique)

Réglage automatique de l'image

Les options du menu ADJUSTMENT peuvent être effectués automatiquement (CLOCK, PHASE, H-POS, V-POS).

Remarque :

- Lors de la toute première installation du moniteur, ou après avoir changé un des paramètres de la configuration du système, effectuer un réglage automatique de l'écran avant de commencer l'utilisation.
1. D'abord afficher une image qui rend la totalité de l'écran du moniteur très lumineuse. Si l'on se trouve sous un environnement Windows, on peut se servir du Adjustment Pattern (Modèle de réglage) se trouvant sur la disquette utilitaire fournie (colonne de droite).
 2. Presser le bouton MENU.
Le menu ADJUSTMENT apparaît.

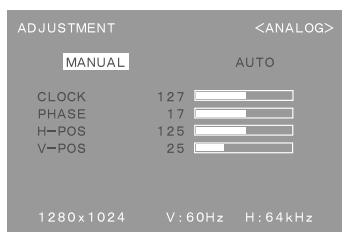

3. Presser le bouton ►.
Le moniteur s'assombrit et [ADJUSTING] est affiché. Après quelques secondes, le menu ADJUSTMENT réapparaît. (Le réglage automatique est à présent terminé.)
4. Enfoncer 4 fois le bouton MENU pour faire disparaître le menu OSD.

Remarques :

- Dans la plupart des cas, le réglage automatique s'avère suffisant.
- Si nécessaire en raison d'un des facteurs suivants, des réglages manuels (p. 76) peuvent être effectués après un réglage automatique.
 - Lorsqu'un réglage fin est nécessaire.
 - Lorsque les signaux vidéo de sortie de l'ordinateur sont de type Composite Sync ou Sync On green. (Il se peut que le réglage automatique soit impossible.)
 - Lorsque [OUT OF ADJUST] est affiché. (Lorsque le moniteur affiche une image complètement noire, il se peut que le réglage automatique de l'écran ne soit pas opérationnel. Lors de la réalisation d'un réglage automatique, veiller soit à utiliser le modèle de réglage, soit essayer d'afficher une image très claire.)

Ouverture du modèle de réglage (pour Windows)

Si l'on se trouve sous un environnement Windows, on peut se servir du modèle de réglage (pour Windows) se trouvant sur la disquette utilitaire fournie.

Les explications qui suivent sont valables pour les versions 95/98/Me/2000 de Windows et considèrent que le lecteur de disquettes est le "lecteur A".

1. Placer la disquette utilitaire (fournie) dans le lecteur A de l'ordinateur.
2. Ouvrir [My Computer] et sélectionner [3 ½ Floppy [A:]]. S'il s'agit de Windows 3.1, ouvrir [File Manager] et choisir le lecteur A.
3. Double-cliquer sur [Adj_uty.exe] pour lancer le programme de réglage. Le Modèle de réglage apparaîtra.

Modèle d'ajustement

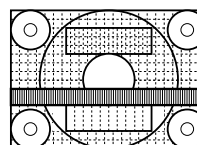

Remarques :

- Après avoir effectué les réglages, presser la touche [Esc] de l'ordinateur pour quitter le programme de réglage.
- Si le lecteur de disquettes de l'ordinateur utilisé n'est pas le "lecteur A", lire ci-après comment substituer le lecteur de disquettes utilisé au lieu du "lecteur A" ou "A".
- Si le mode d'affichage de l'ordinateur utilisé est réglé sur 65K couleurs, il est possible de voir différents niveaux de couleurs ou il se peut que l'échelle de gris ait l'air colorée. (Ceci est dû aux caractéristiques techniques du signal d'entrée ; il ne s'agit pas d'un dysfonctionnement.)

Réglage de l'image du moniteur (avec un signal analogique)

Réglage manuel de l'image

Des réglages peuvent être effectués au moyen du menu du moniteur actif (OSD) proposé.

1. Afficher une image qui rend la totalité de l'écran du moniteur très lumineuse. Si l'on se trouve sous un environnement Windows, on peut ouvrir et se servir du modèle de réglage se trouvant sur la disquette utilitaire. (p. 75)
2. Presser le bouton MENU.
Le menu ADJUSTMENT s'affiche.

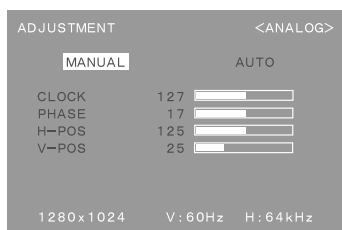

A ce moment des options de menu peuvent être réglées.

À chaque fois que le bouton MENU est pressé, le menu suivant est sélectionné. (le menu ADJUSTMENT → GAIN CONTROL → WHITE BALANCE → MODE SELECT → OSD disparaît)

Remarques :

- Le menu OSD disparaît automatiquement environ 30 secondes après la dernière commande.
- Cette explication se base sur l'utilisation du modèle de réglage (pour Windows) en vue de réaliser des réglages.

Menu ADJUSTMENT (REGLAGE)

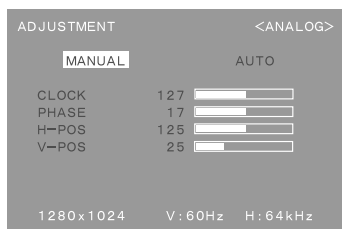

MANUAL: Les options individuelles du menu sont réglées manuellement.

AUTO: Chaque option du menu est réglée automatiquement.

Remarques :

- Presser le bouton ► pour sélectionner [AUTO].
- Pour choisir une option du menu : Bouton SELECT
- Pour passer au menu suivant : Bouton MENU

CLOCK (HORLOGE)

L'illustration suivante montre comment le réglage doit s'opérer de manière à ce que le scintillement vertical soit minimisé. (Boutons ◀▶)

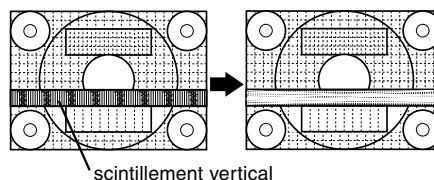

PHASE

L'illustration suivante montre comment le réglage doit s'opérer de manière à ce que le scintillement horizontal soit minimisé. (Boutons ◀▶)

Remarque :

- Les réglages de la PHASE ne doivent être effectués qu'après avoir réglé l'HORLOGE correctement.

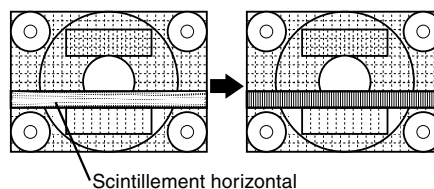

H-POS (positionnement horizontal) et V-POS (positionnement vertical).

Pour centrer l'image dans les limites de l'écran du moniteur, régler les valeurs gauche et droite (H-POS) ainsi que les valeurs haut et bas (V-POS). (Boutons ◀▶)

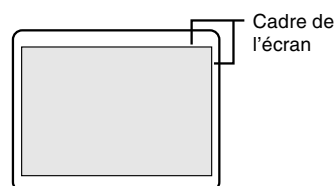

Réglage de l'image du moniteur (avec un signal analogique)

Menu GAIN CONTROL (REGLAGE DES COULEURS)

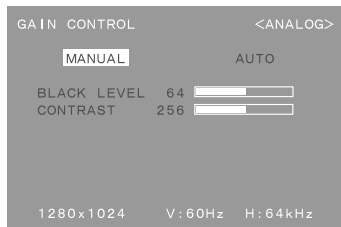

MANUEL : Les options individuelles du menu sont réglées manuellement.

AUTO : Chaque option du menu est automatiquement réglée via la fonction de Auto Gain Control*.

Remarques :

- Presser le bouton ► pour sélectionner [AUTO].
- Pour choisir une option du menu : Bouton SELECT
- Pour passer au menu suivant : Bouton MENU

* Fonction de réglage automatique des couleurs

- La commande du réglage automatique des couleurs ajuste le contraste et le niveau de noir en se basant sur la couleur la plus claire de l'image diffusée. Si le modèle de réglage n'est pas utilisé, il est nécessaire de préserver une zone de blanc d'au moins 5 x 5 mm ; si ce n'est pas le cas, il se peut que les réglages ne soient pas possibles. (Dans ce cas, le message [OUT OF ADJUST] apparaît et les valeurs des paramètres restent inchangées.)
- Si le signal émis par l'ordinateur est composite sync ou sync sur vert, le réglage automatique ne peut être exécuté. Exécuter un réglage manuel.

BLACK LEVEL

La luminosité totale du moniteur peut être réglée tout en visualisant le modèle de couleurs. (Boutons ◀▶)

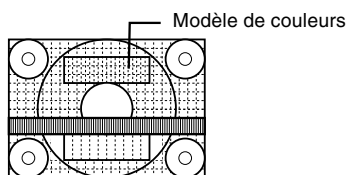

CONTRAST

Tout en visualisant le modèle de couleurs, des réglages peuvent être effectués de manière à ce que toutes les graduations apparaissent. (Boutons ◀▶)

Menu WHITE BALANCE (EQUILIBRE DU BLANC)

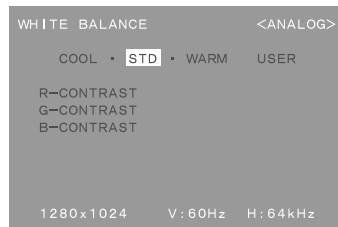

Remarques :

- En ce qui concerne les paramètres autres que les [STD], toutes les graduations ne peuvent pas être affichées. Pour afficher toutes les graduations, définir le paramètre sur [STD].
- Utiliser les boutons ◀▶ pour sélectionner [COOL], [-], [STD], [-], [WARM] ou [USER].
- Le fait de sélectionner [USER], permettra d'afficher les valeurs de réglage pour [R-CONTRAST], [G-CONTRAST] et [B-CONTRAST], afin de pouvoir effectuer des réglages fins.
- Utiliser le bouton SELECT pour sélectionner [R-CONTRAST], [G-CONTRAST] et [B-CONTRAST].
- Pour passer au menu suivant : Bouton MENU

COOL Nuance de couleur plus bleutée que la couleur standard

- Nuance de couleur légèrement plus bleutée que la couleur standard

STD Paramètre standard de nuance de couleurs

- Nuance de couleur légèrement plus rougeâtre que la couleur standard

WARM Nuance de couleur plus rougeâtre que la couleur standard

USER

R-CONTRAST . . . bouton ◀ pour le bleu-vert
bouton ▶ pour le rouge

G-CONTRAST . . bouton ◀ pour le violet
bouton ▶ pour le vert

B-CONTRAST . . . bouton ◀ pour le jaune
bouton ▶ pour le bleu

Réglage de l'image du moniteur (avec un signal analogique)

Menu MODE SELECT (SELECTION DU MODE)

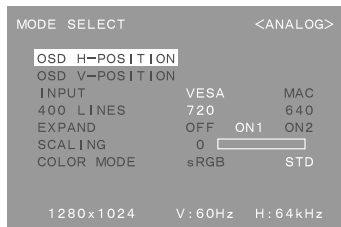

Remarques :

- En fonction de la résolution du signal d'entrée, même si les options peuvent être sélectionnées, l'affichage ne peut pas être modifié.
- Pour choisir une option du menu : Bouton SELECT
- Lorsque le réglage est terminé : Bouton MENU

OSD H-POSITION (positionnement horizontal OSD)

Le positionnement de l'affichage OSD peut être modifié vers la gauche et vers la droite. (Boutons ◀▶)

OSD V-POSITION (positionnement vertical OSD)

Le positionnement de l'affichage OSD peut être modifié vers le haut et vers le bas. (Boutons ▲▼)

INPUT (mode entrée)

Le mode d'entrée peut être réglé. (Boutons ◀▶)

VESA: Mode VESA
MAC: Mode Macintosh

400LINES (degré de résolution)

Il est possible d'utiliser une résolution horizontale d'écran de 400 lignes lors de la saisie de texte US, etc. (Boutons ◀▶)

640: Mode 640 X 400 points
720: Mode 720 x 400 points
(saisie de texte US, etc.)

Remarque :

- Étant donné que la résolution du signal d'entrée pour les moniteurs autres que les 400 lignes se règle automatiquement, il n'y a aucune raison de la définir.

EXPAND (extension de la résolution du moniteur)

Pour les mode d'affichage inférieurs à 1280 X 1024 pixels, l'écran peut être étendu. (Boutons ◀▶)

OFF: Extension désactivée
ON1 : Utilise le taux d'aspect fixe, l'écran entier est agrandi.
ON2 : L'écran entier est agrandi.

Remarque :

- Si une résolution de 1280 X 1024 pixels ne peut être obtenue, même après une tentative d'extension de la résolution, le périmètre de l'écran deviendra noir. (Il ne s'agit pas d'un dysfonctionnement).

SCALING (Niveau de cadrage)

Si [EXPAND] est réglé sur [ON1] ou [ON2], on peut régler la précision de l'image. (Boutons ◀▶)

Remarque :

- Si [EXPAND] est réglé sur [OFF], on ne peut pas régler [SCALING].

COLOR MODE

Si ce mode est réglé sur [STD], le réglage des couleurs original du moniteur LCD s'affiche. Si ce mode est réglé sur [sRGB], les couleurs seront réglées selon l'image de l'ordinateur. (Boutons ◀▶)

Remarque :

- Pour régler [COLOR MODE] sur [sRGB], régler [WHITE BALANCE] sur [STD].

Réglage de l'image du moniteur (avec un signal numérique)

Réglage manuel de l'image

Des réglages peuvent être effectués au moyen du menu interactif (OSD) proposé.

1. Afficher une image qui rend la totalité de l'écran du moniteur très lumineuse. Si l'on se trouve sous un environnement Windows, on peut ouvrir et se servir du modèle de réglage se trouvant sur la disquette utilitaire. (p. 75)
2. Presser le bouton MENU.
Le menu WHITE BALANCE apparaît.

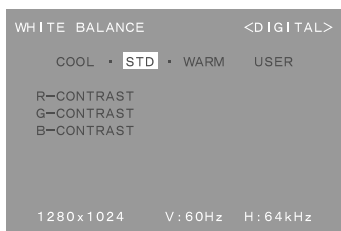

À ce stade, les options principales du menu peuvent être réglées.

À chaque fois que le bouton MENU est pressé, le menu suivant est sélectionné. (Le menu WHITE BALANCE → MODE SELECT → le menu OSD disparaît)

Remarques :

- Le menu OSD disparaît automatiquement environ 30 secondes après la dernière commande.
- Cette explication se base sur l'utilisation du Modèle de réglage (pour Windows) en vue de réaliser des réglages.

Menu WHITE BALANCE (EQUILIBRE DU BLANC)

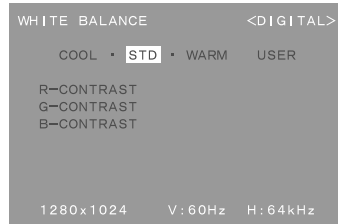

Remarques :

- En ce qui concerne les paramètres autres que les [STD], toutes les graduations ne peuvent pas être affichées. Pour afficher toutes les graduations, définir le paramètre sur [STD].
- Utiliser les boutons ◀▶ pour sélectionner [COOL], [-], [STD], [·], [WARM] ou [USER].
- Le fait de sélectionner [USER], permettra d'afficher les valeurs de réglage pour [R-CONTRAST], [G-CONTRAST] et [B-CONTRAST], afin de pouvoir effectuer des réglages fins.
- Utiliser le bouton SELECT pour sélectionner [R-CONTRAST], [G-CONTRAST] et [B-CONTRAST].
- Pour passer au menu suivant : Bouton MENU

COOL Nuance de couleur plus bleutée que la couleur standard

- Nuance de couleur légèrement plus bleutée que la couleur standard

STD Paramètre standard de nuance de couleurs

- Nuance de couleur légèrement plus rougeâtre que la couleur standard

WARM Nuance de couleur plus rougeâtre que la couleur standard

USER

R-CONTRAST . . . bouton ◀ pour le bleu-vert
bouton ▶ pour le rouge

G-CONTRAST . . . bouton ◀ pour le violet
bouton ▶ pour le vert

B-CONTRAST . . . bouton ◀ pour le jaune
bouton ▶ pour le bleu

Réglage de l'image du moniteur (avec un signal numérique)

Menu MODE SELECT (SELECTION DU MODE)

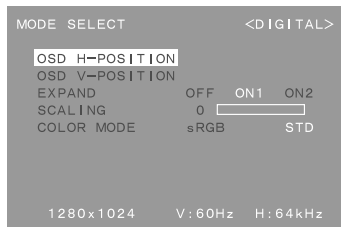

COLOR MODE

Si ce mode est réglé sur [STD], le réglage des couleurs original du moniteur LCD s'affiche. Si ce mode est réglé sur [sRGB], les couleurs seront réglées selon l'image de l'ordinateur. (Boutons ◀▶)

Remarque :

- Pour régler [COLOR MODE] sur [sRGB], régler [WHITE BALANCE] sur [STD].

Remarques :

- En fonction de la résolution du signal d'entrée, même si les options peuvent être sélectionnées, l'affichage ne peut pas être modifié.
- Pour choisir une option du menu : Bouton SELECT
- Lorsque le réglage est terminé : Bouton MENU

OSD H-POSITION (positionnement horizontal OSD)

Le positionnement de l'affichage OSD peut être modifié vers la gauche et vers la droite. (Boutons ◀▶)

OSD V-POSITION (positionnement vertical OSD)

Le positionnement de l'affichage OSD peut être modifié vers le haut et vers le bas. (Boutons ◀▶)

EXPAND (extension de l'écran du moniteur)

Pour les mode d'affichage inférieurs à 1280 X 1024 pixels, l'écran peut être étendu. (Boutons ◀▶)

OFF: Extension désactivée

ON1 : Utilise le taux d'aspect fixe, l'écran entier est agrandi.

ON2 : L'écran entier est agrandi.

Remarque :

- Si une résolution de 1280 X 1024 pixels ne peut être obtenue, même après une tentative d'extension de la résolution, le périmètre de l'écran deviendra noir. (Il ne s'agit pas d'un dysfonctionnement.)

SCALING (Niveau de cadrage)

Si [EXPAND] est réglé sur [ON1] ou [ON2], on peut régler la précision de l'image. (Boutons ◀▶)

Remarque :

- Si [EXPAND] est réglé sur [OFF], on ne peut pas régler [SCALING].

Entretien et réparation du moniteur

Entretien du moniteur

Toujours débrancher la prise de l'alimentation murale en c.a. lors du nettoyage du moniteur.

Châssis et panneau de réglage

Utiliser un chiffon doux et sec pour éliminer les poussières du châssis et du panneau de réglage.

Si le châssis et le panneau de commande s'avèrent vraiment sales, imbiber le chiffon doux avec un détergent neutre, le tordre et éliminer les saletés.

Dalle LCD

Utiliser un chiffon doux et sec pour éliminer les poussières de la surface de la dalle du moniteur. (Un chiffon doux tel qu'une gaze utilisée pour le nettoyage des lentilles est idéal).

ATTENTION !

- Ne jamais utiliser de dissolvant, d'essence, d'alcool, de nettoyant pour vitre, etc. car ceux-ci peuvent décolorer ou altérer le moniteur.
- Ne jamais frotter le moniteur avec des matériaux durs ni appliquer sur le moniteur des pressions excessives car celui-ci peut rester marqué ; cela peut également entraîner des dysfonctionnements.

Stockage

Si le moniteur devait ne pas être utilisé pendant une période de temps prolongée, s'assurer que la prise d'alimentation est débranchée de la prise secteur murale.

ATTENTION !

Ne pas laisser le moniteur en contact avec des objets en caoutchouc ou en plastique pendant des périodes de temps prolongées car ceux-ci peuvent décolorer ou altérer le moniteur.

Dépannage

Si le moniteur est jugé défectueux, vérifier les points suivants avant de l'emmener en réparation.

Si après cela, il ne fonctionne toujours pas correctement, contacter le magasin où il a été acheté ou votre mainteneur agréé Sharp le plus proche.

Les lampes de rétroéclairage du moniteur ont une durée de vie limitée.

- Si l'écran du moniteur s'assombrit, s'il scintille constamment ou ne s'éclaire plus, il peut s'avérer nécessaire de remplacer la lampe de rétroéclairage. Se renseigner auprès du revendeur ou du mainteneur agréé Sharp le plus proche. (Ne jamais tenter d'effectuer ce remplacement soi-même.)
- Au début de l'utilisation, en raison de la conception des lampes de rétroéclairage, il se peut que l'écran scintille. (Il ne s'agit pas d'un dysfonctionnement.) Si cela se produit, essayer d'abord d'éteindre et de rallumer le moniteur.

Aucune image n'apparaît à l'écran du moniteur (La diode d'alimentation ne s'éclaire pas)

- L'adaptateur secteur et le cordon d'alimentation sont-ils connectés correctement ? (p. 68)

Aucune image n'apparaît à l'écran du moniteur (La diode est éclairée)

- L'ordinateur est-il branché correctement ? (p. 69)
- L'ordinateur est-il branché ?
- La borne d'entrée du signal est-elle réglée sur la bonne ? (p. 70)
- La fréquence du signal de l'ordinateur correspond-elle aux caractéristiques techniques du moniteur ? (p. 83)
- L'ordinateur est-il en mode d'économie d'énergie ?

Les boutons de commande ne fonctionnent pas

- Le verrouillage est-il actif ? (p. 74)

Seule une image VGA est affichée

- Est-ce que les paramètres d'affichage de Windows correspondent aux caractéristiques techniques de l'ordinateur utilisé ? Se reporter aux paramètres du signal du moniteur (p. 83) et définir les paramètres corrects.

L'image est déformée

- La fréquence du signal de l'ordinateur correspond-elle aux caractéristiques techniques du moniteur ? (p. 83)
- Si on utilise le signal analogique, effectuer un réglage automatique. (p. 75)
- S'il est possible de modifier la fréquence sur l'ordinateur utilisé, modifier les valeurs vers une basse fréquence.

Caractéristiques techniques

Caractéristiques techniques du produit

Moniteur LCD

18,1 pouces (46 cm en diagonale)
Module TFT à cristaux liquides Super V et anti éblouissement, anti reflet

Résolution (max.)

SXGA 1280 X 1024 pixels

Couleurs affichables (max.)

16,77 millions de couleurs (8 bits)

Luminosité (max.)

200cd/m²

Définition

0,2805(H) x 0,2805(V) mm

Rapport de contraste

350:1

Angle de visibilité

Gauche-droite : 150° ; Haut-bas : 150°

Surface d'affichage

Horizontal : 359 mm X Vertical : 287,2 mm

Signal vidéo

Analogique : Analogique RVB (0.7Vp-p) [75Ω]

Numérique : DVI standard basé sur 1.0

Signal sync.

Sync individuel (niveau TTL : +/-), type Sync

On green, Composite Sync (niveau TTL : +/-)

Compensation d'extension

Affichage digital (élargissement de l'écran pour corriger VGA/SVGA/XGA)

[1 :1, expansion (taux d'aspect fixe), expansion (surface totale de l'écran)]

Plug & Play

VESA : DDC1/DDC2B compatible

Gestion de l'alimentation

VESA : basé sur le DPMS

DVI : basé sur le DMPM

Raccordement entrées vidéo

Analogique : Mini D-sub 15 broches sur 3 rangées

Numérique / Analogique : 29 broches DVI-I

Fonction du centre d'activité USB

1 port amont, 2 ports aval (centre d'activité alimenté par bus basé sur la norme USB Rév. 1.1)

Inclinaison du moniteur

Vers le haut 0° – 30° ; vers le bas 0° – 5°

Rotation du moniteur

90° de gauche à droite

Alimentation

AC100-240V, 50/60Hz (utiliser un adaptateur secteur spécial, type NL-A03E de Sharp Corporation.)

Température recommandée du lieu d'utilisation

5 – 35°C

Consommation d'électricité

Maximum 44W (3,2 W en mode économie d'énergie)(utiliser un adaptateur secteur spécial)

Dimensions (L x P x H)

443 mm X 218 mm x 465 mm

Poids(sans compter l'adaptateur c.a.)

Approx. 10,1 kg

Ecran uniquement, approx. 7.8kg

Dimensions (Unités : mm)

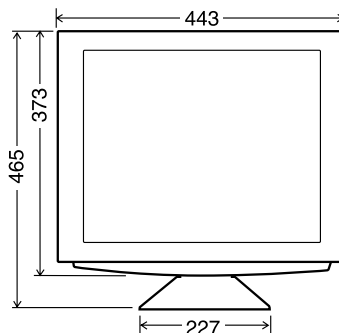

Longueur du câble de signal analogique : approx. 2,0m*
Longueur du câble USB fourni : approx. 1,8m

*Longueur à partir de la borne d'entrée du signal analogique

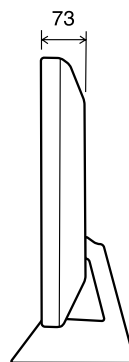
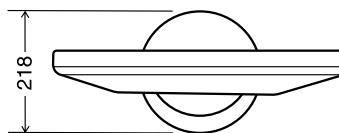

Adaptateur secteur spécial

Approx. 2,0 m



Approx. 120 mm (L) x 60 mm (P) x 35 mm (H)

Câble du signal numérique (NL-C01E): Approx. 2,0 m

Câble du signal analogique (NL-C02E): Approx. 2,0 m

Caractéristiques techniques

Fréquences des signaux (analogique)

Mode affichage		Hsync (kHz)	Vsync (Hz)	Bande passante (MHz)	
VESA	640x480	31.5kHz	60Hz	25.175MHz	
		37.9kHz	72Hz	31.5MHz	
		37.5kHz	75Hz	31.5MHz	
		43.3kHz	85Hz	36.0MHz	
	640x400	37.9kHz	85Hz	31.5MHz	
	720x400	37.9kHz	85Hz	35.5MHz	
	800x600	35.1kHz	56Hz	36.0MHz	
		37.9kHz	60Hz	40.0MHz	
		48.1kHz	72Hz	50.0MHz	
		46.9kHz	75Hz	49.5MHz	
		53.7kHz	85Hz	56.25MHz	
		48.4kHz	60Hz	65.0MHz	
	1024x768	56.5kHz	70Hz	75.0MHz	
		60.0kHz	75Hz	78.75MHz	
		68.7kHz	85Hz	94.5MHz	
		67.5kHz	75Hz	108.0MHz	
1152x864	60.0kHz	60Hz	108.0MHz		
1280x960	64.0kHz	60Hz	108.0MHz		
1280x1024	80.0kHz	75Hz	135.0MHz		
Saisie de texte US	720x400	31.5kHz	70Hz	28.3MHz	
Série Macintosh	640x480	35.0kHz	66.7Hz	30.2MHz	
	832x624	49.7kHz	74.6Hz	57.3MHz	
	1024x768	60.2kHz	75Hz	80.0MHz	
Série Sun Ultra	1024x768	1152x870	68.7kHz	75Hz	100.0MHz
		48.3kHz	60Hz	64.13MHz	
		53.6kHz	66Hz	70.4MHz	
	1152x900	56.6kHz	70Hz	74.25MHz	
		61.8kHz	66Hz	94.88MHz	
		71.8kHz	76.2Hz	108.23MHz	
1280x1024	71.7kHz	67.2Hz	117.01MHz		
	81.1kHz	76Hz	134.99MHz		

- Toutes les fréquences sont non entrelacées.
- Les fréquences pour les séries Macintosh et Sun Ultra sont des valeurs de référence. Pour le raccordement, un autre adaptateur (vendu séparément) peut être nécessaire.
- Si le moniteur reçoit des signaux de fréquence non compatibles, le message [OUT OF TIMING] apparaîtra. Suivre le mode d'emploi de l'ordinateur utilisé pour régler la fréquence de manière à ce qu'elle soit compatible avec le moniteur.
- Si le moniteur ne reçoit pas de signal de fréquence (signal de synchronisation), le message [NO SIGNAL] apparaîtra.

Fréquences des signaux (numérique)

Mode affichage		Hsync (kHz)	Vsync (Hz)	Bande passante (MHz)
VESA	640x480	31.5kHz	60Hz	25.175MHz
		37.9kHz	72Hz	31.5MHz
		37.5kHz	75Hz	31.5MHz
	800x600	37.9kHz	60Hz	40.0MHz
		48.1kHz	72Hz	50.0MHz
		46.9kHz	75Hz	49.5MHz
	1024x768	48.4kHz	60Hz	65.0MHz
		56.5kHz	70Hz	75.0MHz
		60.0kHz	75Hz	78.75MHz
		68.7kHz	85Hz	94.5MHz
	1152x864	67.5kHz	75Hz	108.0MHz
	1280x960	60.0kHz	60Hz	108.0MHz
1280x1024	64.0kHz	60Hz	108.0MHz	
Saisie de texte US	720x400	31.5kHz	70Hz	28.3MHz

- Toutes les fréquences sont non entrelacées.
- Un ordinateur avec une borne de sortie conforme DVI (broche DVI-D24 ou DVI-I29) et avec une capacité de sortie SXGA peut être raccordé ici. Selon le type d'ordinateur raccordé, l'affichage peut ne pas fonctionner correctement. Pour raccorder, un câble de signal numérique est à acheter séparément (nom du modèle : NL-C01E).
- Si le moniteur reçoit des signaux de fréquence non compatibles, le message [OUT OF TIMING] apparaîtra. Suivre le mode d'emploi de l'ordinateur utilisé pour régler la fréquence de manière à ce qu'elle soit compatible avec le moniteur.
- Si le moniteur ne reçoit pas de signal de fréquence (signal de synchronisation), le message [NO SIGNAL] apparaîtra.

La broche du connecteur d'entrée du signal analogique

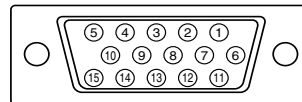

(Mini connecteur de type D-sub 15 broches)

N°	Fonction
1	Entrée du signal vidéo rouge
2	Entrée du signal vidéo vert
3	Entrée du signal vidéo bleu
4	GND
5	GND
6	Pour mise à la terre du signal vidéo rouge
7	Pour mise à la terre du signal vidéo vert
8	Pour mise à la terre du signal vidéo bleu
9	DDC/VCC
10	GND
11	N.C.
12	Données DDC
13	Pour entrée signal H-sync.
14	Pour entrée signal V-sync.
15	Horloge DDC

Caractéristiques techniques

La broche du connecteur d'entrée DVI-I

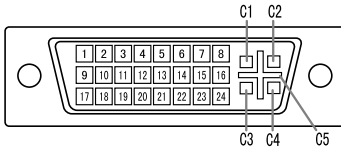

(Connecteur DVI-I à 29 broches)

N°	Fonction	N°	Fonction
1	TMDS données 2-	16	Détection de surchauffe de la prise
2	TMDS données 2+	17	TMDS données 0-
3	Ecran TMDS data 2/4	18	TMDS données 0+
4	N.C.	19	Ecran TMDS data 0/5
5	N.C.	20	N.C.
6	DDC horloge	21	N.C.
7	DDC données	22	Ecran horloge TMDS
8	Signal analogique synchronisé verticalement	23	Horloge TMDS +
9	TMDS données 1-	24	Horloge TMDS -
10	TMDS données 1+	C1	Signal analogique d'image rouge
11	Ecran TMDS data 1/3	C2	Signal analogique d'image vert
12	N.C.	C3	Signal analogique d'image bleu
13	N.C.	C4	Signal analogique synchronisé horizontalement
14	+5V	C5	GND analogique
15	GND		

DDC (Plug & Play)

Ce moniteur supporte la norme VESA DDC (Display Data Channel).

Le DDC est une norme de signal servant à exécuter les fonctions Plug & Play sur un moniteur ou un ordinateur. Il transfère des informations telles que le degré de résolution entre le moniteur et l'ordinateur. Il est possible d'utiliser cette fonction si l'ordinateur utilisé est conforme à la norme DDC et s'il est réglé de manière à pouvoir détecter un moniteur Plug & Play. Il existe de nombreuses variétés de DDC en raison des différences entre les systèmes. Ce moniteur fonctionne selon les DDC1 et DDC2B.

Gestion de l'alimentation

Le moniteur est basé sur les normes VESA DPMS*1 et DVI DMPM*2

Pour activer la fonction de gestion de l'alimentation du moniteur, la carte vidéo et l'ordinateur doivent être conformes aux normes VESA DPMS et DVI DMPM.

*1 DPMS : Display Power Management Signalling

Mode DPMS	Ecran	Consommation électrique	H-sync	V-sync
Activé	Affichage activé	44W	Oui	Oui
En veille	Affichage désactivé	3,2W	Non	Oui
Suspendu			Oui	Non
Désactivé			Non	Non

*2 DMPM: Digital Monitor Power Management

Mode DMPM	Ecran	Consommation électrique
Activé	Affichage activé	44W
Désactivé	Affichage désactivé	3,2W

Instructions relatives à l'installation d'un bras conforme VESA

Un bras ou un support conforme à la norme VESA (à acheter séparément) peut servir de support au moniteur.

L'acquisition du bras ou du support est laissée à l'appréciation du client.

Bras ou supports pouvant être utilisés

Les fixations doivent satisfaire aux points suivants :

- Compatibilité avec la norme VESA
- Subsistance d'un écart d'au moins 100 mm x 100 mm entre les trous des vis présents sur la section à fixer
- Le bras ou le support ne doit ni tomber ni se rompre après l'installation du moniteur.

Comment fixer le bras ou le support



ATTENTION!

Attention de ne pas vous couper ou vous coincer les doigts.

Remarque :

- Veillez à ne pas plier le câble de signal ni le câble de l'adaptateur en c.a., et veillez à ne pas déposer d'objets lourds sur ces câbles. Cela pourrait les endommager.
 - Tout en suivant ces instructions, se reporter aux instructions relatives à l'installation dans le mode d'emploi qui accompagne le bras ou le support.
1. Étendre un drap doux sur une surface horizontale adéquate.
 2. Tout en prenant garde de ne pas endommager le moniteur, déposer avec précautions le moniteur l'écran tourné vers le bas.

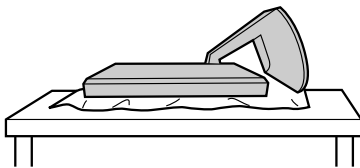

3. Enlever la protection du support ainsi que les protections de gauche et de droite.

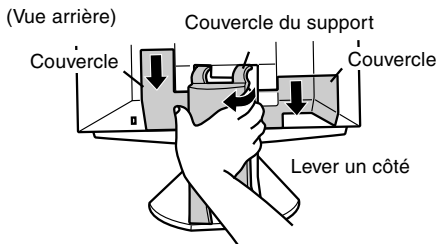

4. Dévisser les deux vis et enlever le couvercle.

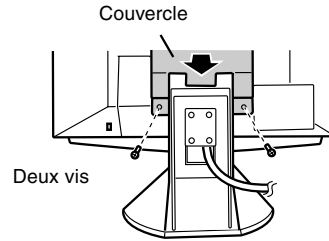

5. Enlever les quatre vis et ensuite le support du moniteur.

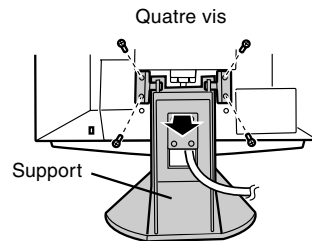

6. Fixer le bras au moniteur à l'aide des quatre vis.

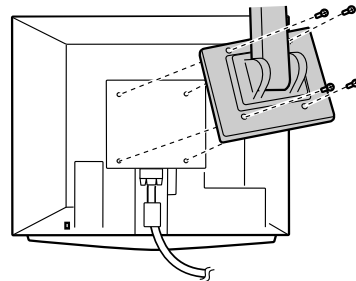

Les vis servant à fixer le bras doivent être de type M4 d'une longueur de 8 mm à 10 mm dépassant de la surface à fixer.

Utiliser d'autres types de vis peut provoquer la chute du moniteur ou un endommagement des pièces internes.

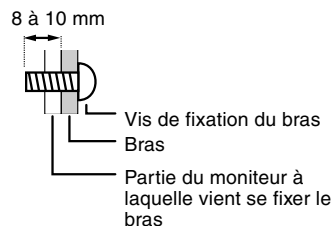

Indice

Avviso per gli utenti negli the USA	88
TCO'99	89
Avviso per gli utenti in Europa	91
Avviso per gli utenti nel Regno Unito	92
Avviso per gli utenti in Australia	92
Suggerimenti e precauzioni per la sicurezza	93
Descrizione del prodotto	94
Collegamento del monitor ed accensione e spegnimento del monitor	96
Collegamento del monitor ad una sorgente di alimentazione elettrica	96
Collegamento del monitor ad un computer (PC ecc.)	97
Collegare un dispositivo USB	98
Accensione	98
Spegnimento	101
Regolazione della visualizzazione sullo schermo	102
Regolazione della retroilluminazione	102
Reset del menu ADJUSTMENT (REGOLAZIONE)	102
Reset di tutti i valori di regolazione	102
Funzione di blocco delle regolazioni	102
Selezione di una lingua per i messaggi	102
Regolazione della visualizzazione sullo schermo (quando si usa un segnale analogico)	103
Regolazione automatica dello schermo	103
Regolazione manuale dello schermo	104
Regolazione della visualizzazione sullo schermo (quando si usa un segnale digitale)	107
Regolazione manuale dello schermo	107
Cura e riparazione del monitor	109
Cura del monitor	109
Immagazzinamento	109
Ricerca ed eliminazione di inconvenienti	109
Specifiche	110
Istruzioni per collegare un braccio compatibile VESA	113

Avviso per gli utenti negli the USA

Dichiarazione FCC

AVVERTIMENTO – I regolamenti FCC stabiliscono che qualsiasi cambiamento o modifica, apportati a quest'apparecchio senza l'espressa approvazione del fabbricante, possono invalidare la facoltà dell'utente di mettere in funzione questo apparecchio.

Nota : Questo apparecchio è stato sottoposto a prova e si è constatato che esso rientra nei limiti stabiliti per un dispositivo digitale di classe B in conformità alla Parte 15 dei regolamenti FCC.

Questi limiti sono calcolati in modo da provvedere ad una protezione ragionevole contro un'interferenza dannosa in un'installazione residenziale. Quest'apparecchiatura genera, utilizza e può irradiare dell'energia a radiofrequenza e, se non installata ed utilizzata in conformità alle istruzioni, può provocare un'interferenza dannosa alle radiocomunicazioni. Tuttavia, non vi è nessuna garanzia che l'interferenza non possa verificarsi in un'installazione particolare. Se quest'apparecchiatura provoca un'interferenza dannosa per la ricezione radiofonica o televisiva, e quest'interferenza si può rilevare spegnendo ed accendendo l'apparecchiatura stessa, si invita l'utente a correggere l'interferenza mediante uno o più provvedimenti tra i seguenti.

- Cambiare l'orientamento dell'antenna ricevente oppure spostarla.
- Aumentare la distanza tra l'apparecchiatura ed il ricevitore.
- Collegare l'apparecchiatura ad una presa di corrente posta su un circuito diverso da quello al quale il ricevitore è collegato.
- Consultare il rivenditore oppure un tecnico radio / TV con esperienza per ricevere un aiuto.

Non usate nulla di diverso dai cavi e dal cordone rete in alternata acclusi, per assicurare la conformità con i regolamenti FCC per apparecchiature di elaborazione dati di classe B.

Dichiarazione di conformità

Monitor LCD a colori SHARP LL-T1811W

Quest'apparecchio è conforme alla parte 15 dei regolamenti FCC. Il funzionamento è sottoposto alle seguenti condizioni : (1) questo dispositivo non deve causare nessun'interferenza dannosa e (2) questo dispositivo deve accettare qualsiasi interferenza ricevuta, ivi compresa l'interferenza che possa provocare un funzionamento in misura inferiore al normale.

Parte interessata responsabile: SHARP ELECTRONICS CORPORATION
Sharp Plaza, Mahwah, New Jersey 07430
TEL :1-800-BE-SHARP



* Nella sua qualità di partner dell'ENERGY STAR, la SHARP ha accertato che questo prodotto soddisfa le esigenze poste dalle direttive ENERGY STAR per la gestione efficiente dell'energia.

Questo prodotto utilizza una lega per saldatura allo stagno-piombo ed una lampada fluorescente contenente una piccola quantità di mercurio. Lo smaltimento di questo materiale potrebbe essere sottoposto a regolamentazione dovuta a considerazioni di carattere ecologico. Per le informazioni riguardanti lo smaltimento oppure il riciclaggio, per favore mettetevi in contatto con le vostre autorità locali oppure con la Electronic Industries Alliance: www.eiae.org



Congratulazioni!

Lei ha appena acquistato un prodotto riconosciuto e approvato con marchio TCO'99! Scegliendo questo prodotto, Lei ha acquistato uno strumento d'uso professionale ed ha contribuito a diminuire la presenza nell'ambiente di sostanze nocive favorendo lo sviluppo di prodotti elettronici adattati, per un maggior rispetto ambientale.

Perché un computer con marchio ambientale?

In molti paesi, i marchi ambientali sono divenuti un efficace strumento per incoraggiare i produttori ad adattare i propri prodotti e servizi alle principali norme di rispetto ambientale. Il problema principale, per quanto riguarda i computer ed altre apparecchiature elettroniche, consiste nell'uso di sostanze tossiche all'interno del prodotto e in fase di produzione e, non essendo tuttora possibile riciclare in modo soddisfacente tali apparecchiature, la maggior parte di queste sostanze potenzialmente dannose - presto o tardi - sarà immessa nel ciclo della natura.

Esistono tuttavia altre caratteristiche dei computer da non sottovalutare come ad esempio i livelli di consumo energetico; importanti sia dal punto di vista dell'ambiente di lavoro (interno) che dal punto di vista della natura (esterno). La possibilità di un maggior risparmio energetico è di importanza vitale se consideriamo che tutti i metodi per la generazione di elettricità hanno effetti negativi sull'ambiente (ad es. emissioni capaci di alterare i livelli di acidità e le caratteristiche climatiche, scorie radioattive ecc.). Se pensiamo inoltre al fatto che spesso le apparecchiature elettroniche presenti negli uffici rimangono accese ventiquattro ore su ventiquattro, dobbiamo per forza considerarle ad alto consumo energetico.

Qual è il significato del marchio?

Il marchio indica la conformità del prodotto ai requisiti del progetto TCO'99 che prevede l'attribuzione di un marchio internazionale e ambientale ai personal computer. Il progetto di attribuzione del marchio è frutto della collaborazione tra la Confederazione svedese dei lavoratori professionisti TCO The Swedish Confederation of Professional Employees, la Società svedese per la conservazione della natura Svenska Naturskyddsforeningen e il Comitato nazionale svedese per l'amministrazione dell'energia Statens Energimyndighet.

Per ottenere il riconoscimento del marchio occorre soddisfare vari requisiti riguardanti diversi settori: ambientale, ergonomico, frequenza di utilizzo, campo delle emissioni elettriche ed elettromagnetiche e resistenza alle fiamme.

I requisiti ambientali impongono restrizioni sulla presenza e l'uso di metalli pesanti, di sostanze ignifughe al bromo e cloruro e di solventi clorurati CFC (freon). I processi produttivi devono prevedere il riciclaggio del prodotto e il costruttore ha l'obbligo di seguire e applicare una politica ambientale specifica in ogni paese di esportazione della propria politica operativa.

I requisiti di risparmio energetico prevedono inoltre una funzione di riduzione del consumo ad uno o due livelli che viene attivata dopo un certo periodo di inattività del computer e/o del monitor. Il tempo per la riattivazione delle funzioni non deve disturbare l'attività dell'utente.

Per ottenere il riconoscimento del marchio infine i prodotti devono attenersi a rigide norme di protezione ambientale relative alla riduzione di campi elettrici e magnetici, all'applicazione delle teorie ergonomiche fisiche e della vista, nonché a quelle per l'alta frequenza d'uso.

Di seguito viene riportato un breve riassunto di alcuni requisiti di rispetto ambientale, ai quali il prodotto deve conformarsi. Il documento completo delle norme può essere ordinato a:

TCO Development

SE-114 94 Stockholm, Sweden

Fax: +46 8 782 92 07

Email (Internet): development@tco.se

È possibile inoltre ricevere via Internet le informazioni relative ai prodotti approvati e dotati di marchio TCO'99 scrivendo all'indirizzo: <http://www.tco-info.com/>

Requisiti ambientali

Additivi ignifughi

Gli additivi ignifughi sono presenti nelle schede a circuito stampato, nei cavi, nei rivestimenti e negli alloggiamenti. Il loro scopo consiste nel prevenire o almeno ritardare l'espandersi delle fiamme. Fino al 30% dei materiali plastici di cui sono formati i rivestimenti e gli alloggiamenti del computer è costituito da additivi ignifughi. La maggior parte degli additivi contiene bromo e cloruro oltre a sostanze chimicamente collegate a un altro gruppo di sostanze altamente tossiche e nocive per l'ambiente: i PCB (policlorodifenili). Sia gli additivi ignifughi contenenti bromo e cloruro, sia quelli contenenti PCB, sono all'origine di molti effetti dannosi per la salute, inclusi danni al sistema riproduttivo degli uccelli e dei mammiferi che si cibano di pesce, a causa dei processi bioaccumulativi *. Inoltre, sono state trovate tracce di tali additivi anche nel sangue umano, e i ricercatori temono che ciò potrà causare disturbi allo sviluppo del feto nel ventre materno. Il progetto TCO'99 contiene un'importante norma che stabilisce che i componenti di materie plastiche di peso superiore a 25 grammi non devono contenere additivi ignifughi con sostanze organicamente vietate quali bromo e cloruro. Sono ammessi additivi ignifughi esclusivamente nelle schede a circuito stampato in quanto non si conoscono ancora valide soluzioni alternative.

Cadmio **

Il cadmio è presente nelle batterie ricaricabili e negli strati di generazione del colore presenti nei monitor di certi computer. Il cadmio provoca danni al sistema nervoso ed è tossico se consumato ad alte dosi. Il progetto TCO'99 contiene un'importante norma che stabilisce che le batterie, gli strati di generazione del colore presenti nei monitor e i componenti elettrici o elettronici non devono contenere cadmio.

Mercurio **

Il mercurio è talvolta presente nelle batterie, nei relè e nei commutatori. Questa sostanza danneggia il sistema nervoso ed è tossica se presente in alte dosi. Il progetto TCO'99 prevede un'importante norma che stabilisce che le batterie non devono contenere mercurio. Inoltre viene richiesto di non fare uso di mercurio in nessun componente elettrico o elettronico dell'unità alla quale verrà applicato il marchio. Esiste tuttavia un'eccezione: il mercurio, al momento, è consentito nel sistema di retroilluminazione dei monitor a pannello piatto in quanto il mercato non offre ancora valide alternative. Non appena verrà trovata una valida alternativa priva di mercurio, si provvederà ad eliminare questa eccezione dalle norme TCO.

CFC (freon)

Il progetto TCO'99 include un'importante norma che vieta l'uso di sostanze CFC e HCFC nella produzione e nell'assemblaggio del prodotto. I CFC (freon) vengono talvolta utilizzati per il lavaggio delle schede a circuito stampato in quanto sono in grado di eliminare l'ozono, ma provocano contemporaneamente danni alla fascia di ozono della stratosfera causando un aumento dell'incidenza dei raggi ultravioletti sulla terra con conseguente aumento dei rischi di tumore per la pelle (melanoma maligno).

Piombo **

Il piombo si trova nei tubi catodici di trasporto immagini, nei display dei monitor, nelle saldature e nei condensatori elettrici. Il piombo provoca danni al sistema nervoso e in alte dosi causa intossicazione da piombo. Il progetto TCO'99 prevede ancora l'uso del piombo in quanto non è stato tuttora sviluppato alcun valido sostituto.

* Sono sostanze bioaccumulative quelle sostanze che vengono accumulate all'interno dell'organismo degli esseri viventi.

** Il piombo il cadmio e il mercurio sono metalli pesanti bioaccumulativi.

Avviso per gli utenti in Europa

This equipment complies with the requirements of Directives 89/336/EEC and 73/23/EEC as amended by 93/68/EEC.

Dieses Gerät entspricht den Anforderungen der EG-Richtlinien 89/336/EWG und 73/23/EWG mit Änderung 93/68/EWG.

Ce matériel répond aux exigences contenues dans les directives 89/336/CEE et 73/23/CEE modifiées par la directive 93/68/CEE.

Dit apparaat voldoet aan de eisen van de richtlijnen 89/336/EEG en 73/23/EEG, gewijzigd door 93/68/EEG.

Dette udstyr overholder kravene i direktiv nr. 89/336/EEC og 73/23/EEC med tillæg nr. 93/68/EEC.

Quest' apparecchio è conforme ai requisiti delle direttive 89/336/EEC e 73/23/EEC, come emendata dalla direttiva 93/68/EEC.

Η εγκατάσταση ανταποκρίνεται στις απαιτήσεις των οδηγιών της Ευρωπαϊκής Ένωσης 89/336/ΕΟΚ και 73/23/ΕΟΚ, όπως οι κανονισμοί αυτοί συμπληρώθηκαν από την οδηγία 93/68/ΕΟΚ.

Este equipamento obedece às exigências das directivas 89/336/CEE e 73/23/CEE, na sua versão corrigida pela directiva 93/68/CEE.

Este aparato satisface las exigencias de las Directivas 89/336/CEE y 73/23/CEE, modificadas por medio de la 93/68/CEE.

Denna utrustning uppfyller kraven enligt riktlinjerna 89/336/EEC och 73/23/EEC så som komplette ras av 93/68/EEC.

Dette produktet oppfyller betingelsene i direktivene 89/336/EEC og 73/23/EEC i endringen 93/68/EEC.

Tämä laite täyttää direktiivien 89/336/EEC ja 73/23/EEC vaatimukset, joita on muutettu direktiivillä 93/68/EEC.

CAUTION :

TO PREVENT ELECTRICAL SHOCK, DISCONNECT THE AC CORD BEFORE SERVICING.

CAUTION :

FOR A COMPLETE ELECTRICAL DISCONNECTION, PULL OUT THE MAIN PLUG.

VORSICHT :

UM DIE STROMZUFUHR VOLLSTÄNDIG ZU UNTERBRECHEN, DEN NETZSTECKER HERAUSZIEHEN ENTFERNEN.

ATTENTION :

POUR UN ARRÊT TOTAL DE L'APPAREIL, DEBRANCHEZ LA PRISE DU COURANT SECTEUR.

VARNING :

FÖR TOTAL ELEKTRISK URKOPPLING, KOPPLA UR KONTAKTEN OCH.

PRECAUCION :

PARA UNA COMPLETA DESCONEXION ELECTRICA DESENCHUFE LA CLAVIJA DE LA RED.

ATTENZIONE:

PER EVITARE FOLGORAZIONI, SCOLLEGATE IL CAVO DI COLLEGAMENTO ALLA RETE IN ALTERNATA PRIMA DI EFFETTUARE UN INTERVENTO DI SERVIZIO TECNICO.

ATTENZIONE:

PER UNO SCOLLEGAMENTO ELETTRICO COMPLETO, TIRATE FUORI LA SPINA PRINCIPALE.

Avviso per gli utenti nel Regno Unito

PER CLIENTI NEL REGNO UNITO

IMPORTANTE

I conduttori in questo cavo di collegamento alla rete sono colorati conformemente al seguente codice:

VERDE E GIALLO	:	Terra
BLU	:	Neutro
MARRONE	:	Sotto tensione

Dato che i colori dei conduttori nel cavo rete di quest'apparecchiatura potrebbero non corrispondere ai contrassegni colorati che identificano i terminali nella vostra spina, procedete come segue. Il conduttore che è colorato in VERDE E GIALLO deve essere collegato al terminale nella spina, che è contrassegnato con la lettera E oppure con la terra di sicurezza \perp oppure colorato in verde oppure in verde e giallo.

Il conduttore che è colorato in BLU deve essere collegato al terminale che è contrassegnato con la lettera N oppure colorato in nero.

Il conduttore che è colorato in MARRONE, deve essere collegato al terminale che è contrassegnato con la lettera L oppure colorato in rosso.

Assicuratevi che il vostro apparecchio sia collegato correttamente. Se avete dei dubbi, consultate un elettricista qualificato.

"AVVERTIMENTO: QUEST'APPARECCHIATURA DEVE ESSERE MESSA A TERRA"

Avviso per gli utenti in Australia

Richieste di informazioni riguardanti il servizio assistenza clienti

Per il servizio di assistenza tecnica, qualora se ne presentasse la necessità, per favore mettetevi in contatto con il vostro rivenditore oppure con la Sharp Corporation of Australia sull'1 300 13 50 22 per farvi indirizzare al Centro del Servizio Tecnico Assistenza Clienti autorizzato più vicino a voi.

Suggerimenti e precauzioni per la sicurezza

- In certe condizioni di visualizzazione si possono notare dei piccoli puntini oppure delle piccole macchie. Questo è normale per i monitor a cristalli liquidi e non è un difetto di funzionamento.
- Il pannello LCD è stato prodotto con una tecnologia altamente elaborata. I pixel che funzionano correttamente costituiscono il 99.99% del numero totale di pixel. Tuttavia vi preghiamo di avere comprensione per il fatto che lo 0.01% dei pixel oppure meno potrebbero mancare oppure essere più luminosi del solito.
- Non lasciate che lo schermo visualizzi inutilmente per lunghi periodi di tempo, in quanto ciò può lasciare una persistenza dell'immagine.
- Se la luminosità è regolata sull'impostazione minima, sarà difficile vedere lo schermo.
- La qualità del segnale del computer può esercitare un'influenza sulla qualità del display. Consigliamo l'uso di un computer in grado di emettere dei segnali video di alta qualità.
- Non strofinate e non battete mai il monitor con oggetti duri.
- Per favore abbiate comprensione per il fatto che la Sharp Corporation non si assume nessuna responsabilità per errori fatti nell'uso da parte del cliente o di terzi, né per altri difetti di funzionamento o danni a questo prodotto, che si verificano durante l'uso, ad eccezione dei casi nei quali la responsabilità per un indennizzo è riconosciuta dalla legge.
- Il monitor ed i suoi accessori possono venire aggiornati con ampliamenti senza preavviso.
- Usate solo l'adattatore AC fornito con il monitor. Usando un adattatore per corrente alternata diverso da quello fornito, si può provocare un incendio.
- Inserite il cavo di alimentazione rete direttamente nella presa di corrente alternata. L'aggiunta di un cavo di prolunga può dare luogo ad un incendio, derivante da surriscaldamento.

Lista di controllo del monitor e degli accessori

- Per favore controllate che la confezione contenga i seguenti articoli.
 - Monitor LCD (1)
 - Adattatore AC (per corrente alternata) (1) (nome del modello: NL-A03E)
 - Cavo USB (1) (nome del modello: F134-33)
 - Dischetto dei programmi di utilità (per Windows/Macintosh) (1)
 - Manuale operativo (1)

Note

- Il cavo segnali digitali (DVI-D24 pin – DVI-D24 pin) va acquistato separatamente. (nome del modello: NL-C01E)
- Il cavo segnali analogico (DVI-I29 pin – D-sub 15 pin) va acquistato separatamente. (nome del modello: NL-C02E)
- Vi si suggerisce di conservare il cartone per il caso in cui risulti necessario trasportare il monitor.
- La Sharp Corporation è proprietaria dei diritti d'autore per i programmi del dischetto delle utilità. Non riprodurcelo senza averne il permesso.

Collocazione

- Non utilizzate il monitor in luoghi nei quali la ventilazione è scadente, vi è molta polvere, l'umidità è elevata e nei quali il monitor può venire a contatto con olio o vapore, in quanto ciò può dar luogo ad un incendio.
- Assicuratevi che il monitor non venga a contatto con acqua oppure altri liquidi. Assicuratevi che nessun oggetto come graffette o spilli penetri nel monitor, in quanto ciò può dare luogo a incendio oppure folgorazione.
- Non collocate il monitor su oggetti instabili oppure in posti insicuri. Non consentite che il monitor venga sottoposto a forti urti e vibrazioni. Provocando la caduta oppure il rovesciamento del monitor lo si può danneggiare.
- Non utilizzate il monitor in luoghi, nei quali esso può essere esposto alla luce solare diretta, trovarsi vicino ad apparecchi di riscaldamento oppure in qualsiasi altro luogo, nel quale un'alta temperatura è probabile, in quanto ciò può dare luogo ad un'eccessiva generazione di calore ed allo scoppio di un incendio.

Il cavo di alimentazione rete

- Non danneggiate il cavo alimentazione rete, non mettete degli oggetti pesanti su di esso, non tiratelo e non piegatelo eccessivamente. Non aggiungete inoltre dei cavi di prolunga. Danni al cavo possono dare luogo ad incendi o folgorazioni.

Uso dell'adattatore AC

- Non usate l'adattatore AC per apparecchi diversi da quelli specificati.
- Scollegate l'adattatore AC dalla presa di corrente se non lo usate per un lungo periodo di tempo.
- Non collocate nessun oggetto sull'adattatore AC.
- Non usate l'adattatore AC all'esterno.
- Non tentate di riparare l'adattatore AC se è rotto oppure se presenta difetti di funzionamento. Affidate il servizio tecnico al rappresentante del servizio clienti.
- Non tentate di aprire l'adattatore AC.
- Non usate dell'acqua oppure un panno bagnato per pulire l'adattatore AC.

Presentazione del manuale

- In questo opuscolo si farà riferimento a Microsoft Windows 2000 come [Windows2000], a Microsoft Windows Millennium come [WindowsMe], a Microsoft Windows 98 come [Windows98], a Microsoft Windows 95 come [Windows95], ed a Microsoft Windows Versione 3.1 come [Windows3.1]. Quando non occorre fare una distinzione tra programmi, si userà il termine [Windows].
- Microsoft e Windows sono marchi registrati della Microsoft Corporation.
- Macintosh è un marchio registrato della Apple Computer, Inc.

Descrizione del prodotto

Vista frontale

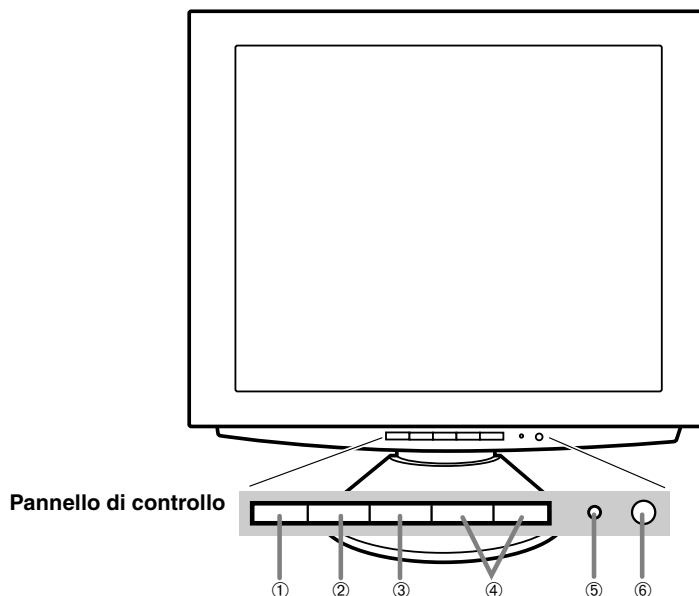

1. **Tasto INPUT**

Per commutare tra i terminali di ingresso del segnale. (Terminale di ingresso del segnale analogico ↔ DVI-I: terminale di ingresso)

2. **Tasto MENU**

Questo tasto si usa per visualizzare, selezionare e chiudere il menu OSD.

3. **Tasto SELECT**

Questo tasto si usa per selezionare delle opzioni di menu, quando il menu OSD è visualizzato.

4. **◀▶ tasti**

Quando il menu On Screen Display (OSD) è visualizzato:
questi tasti si usano per aumentare o ridurre il valore dell'opzione selezionata.

Quando il menu OSD non è visualizzato:

questi tasti si usano per regolare la luminosità della retroilluminazione. Questo LED è illuminato in verde durante l'uso ed in arancione nel modo risparmio energetico.

5. **LED di alimentazione**

6. **Tasto di alimentazione**

Premendo questo tasto si accende l'alimentazione. (Dopo aver acceso l'alimentazione, potrà trascorrere un breve tempo prima che lo schermo visualizzi.)

Premete il tasto ancora una volta, per spegnere l'alimentazione.

Regolazione dell'angolo del monitor

Tenendo delicatamente da entrambi i lati del monitor, regolatelo su un angolo visivo adatto.

ATTENZIONE!

- La pressione con le mani sul pannello LCD può produrre dei danni.

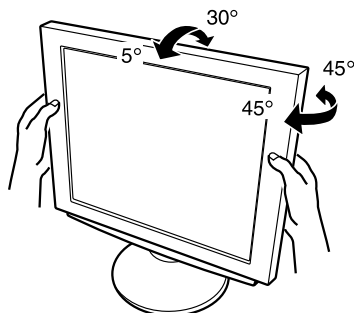

Descrizione del prodotto

Vista posteriore

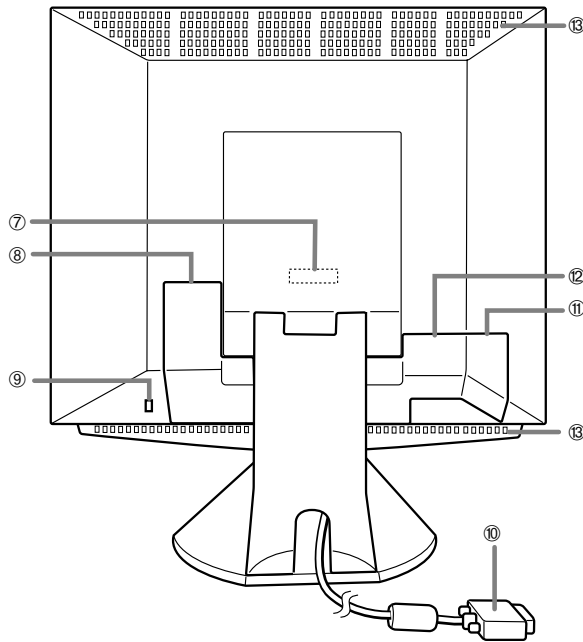

7. Terminale di ingresso del segnale analogico

Rimuovete la copertura per vedere il terminale di ingresso del segnale analogico. Al momento di lasciare la fabbrica il cavo di collegamento del segnale analogico è collegato.

8. Terminale di alimentazione

Rimuovete la copertura per vedere il terminale di alimentazione. Qui si collega l'adattatore AC (corrente alternata).

9. Ancoraggio di sicurezza

Collegando una serratura di sicurezza (acquistata separatamente) al foro di ancoraggio di sicurezza, il monitor rimane bloccato, in modo da non poter essere trasportato.

Il foro antifurto funziona unitamente ai sistemi di sicurezza Kensington Micro Saver.

10. Cavo del segnale analogico

Collega al terminale di uscita analogica RGB del computer.

11. Porta USB

Rimuovete la copertura per vedere la porta USB (upstream: 1 porta, downstream: 2 porte).

12. DVI-I: terminale di ingresso

Rimuovete la copertura per vedere il terminale di ingresso del segnale digitale / analogico (DVI-I29 pin). Qui si possono collegare il terminale di uscita RGB digitale oppure il terminale di uscita RGB analogico del computer.

Per un ingresso segnale digitale: Esso può essere collegato ad un computer con un terminale di uscita DVI compatibile (DVI-D24 pin oppure DVI-I29 pin) e che ha la capacità di fornire l'uscita SXGA. A seconda del computer da collegare una visualizzazione corretta può essere possibile oppure no.

Per poter collegare, occorre un cavo, che va acquistato separatamente.

Per collegare ad un terminale di uscita RGB digitale: cavo segnali digitale (nome del modello: NL-C01E)

Per collegare ad un terminale di uscita RGB analogico: cavo segnali analogico (nome del modello: NL-C02E)

13. Fori per la ventilazione

Nota: non ostruite mai i fori per la ventilazione, in quanto ciò può provocare un surriscaldamento all'interno del monitor e dare luogo a disturbi al funzionamento.

Collegamento del monitor ed accensione e spegnimento del monitor

Collegamento del monitor ad una sorgente di alimentazione elettrica

Usate solo l'adattatore AC fornito.

Nota:

- Non curvate eccessivamente il cavo e non aggiungete delle prolunghie, in quanto ciò può dar luogo a difetti di funzionamento.

1. Rimuovete la copertura del supporto.

(Vista posteriore)

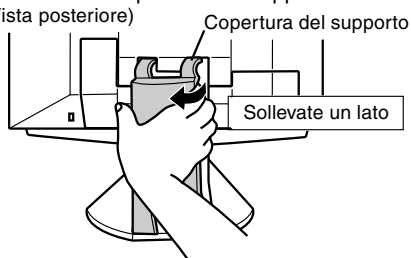

2. Rimuovete la copertura.

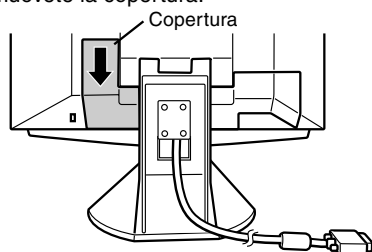

3. Collegate l'adattatore AC al terminale di alimentazione del monitor.



4. Rimettete al posto la copertura.

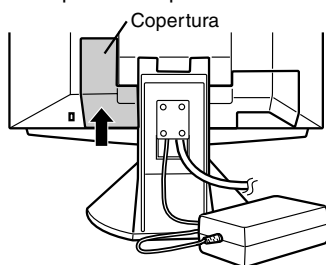

5. Collegate il cavo di alimentazione rete all'adattatore AC.

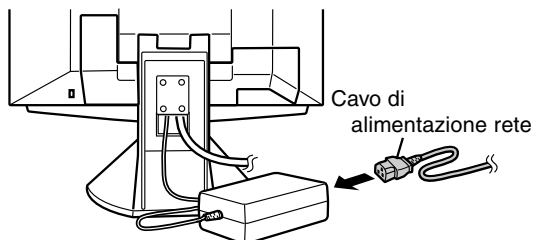

Sistemare l'adattatore AC all'interno del supporto

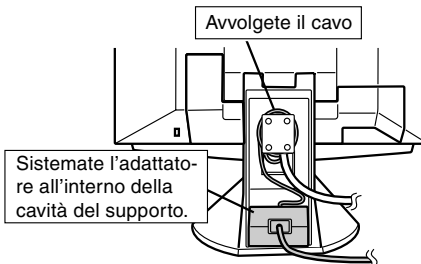

6. Rimettete al posto la copertura del supporto.

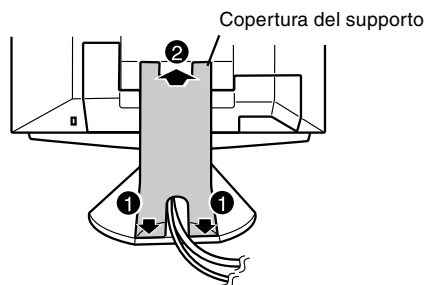

7. Inserite la spina dell'alimentazione nella presa di corrente AC.

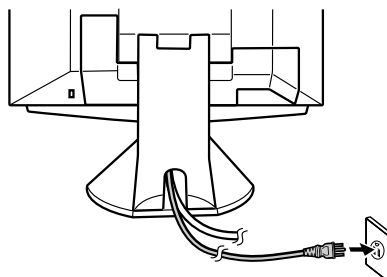

Collegamento del monitor ed accensione e spegnimento del monitor

Collegamento del monitor ad un computer (PC ecc.)

Collegate usando il cavo segnali analogico di questo dispositivo

Collegate il cavo segnali analogico di questo dispositivo al computer (PC ecc.). Quando eseguite i collegamenti, assicuratevi che sia il monitor che il computer siano spenti. Fate attenzione a non piegare eccessivamente il cavo oppure nell'aggiungere dei cavi di prolunga, in quanto ciò potrebbe dare luogo a disturbi al funzionamento.

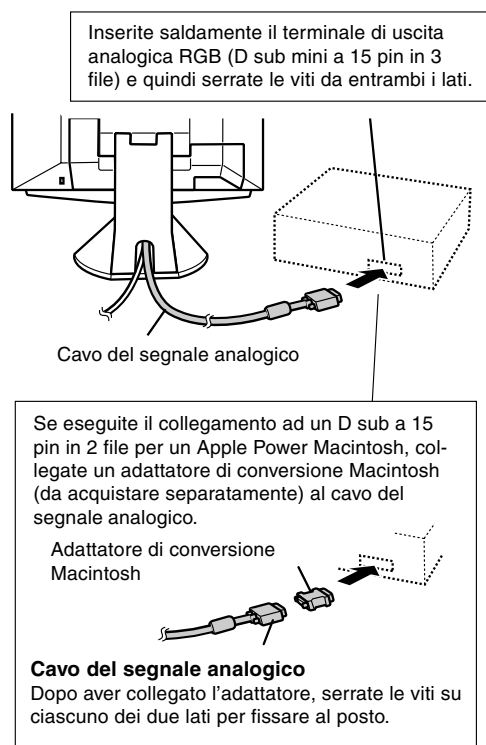

Nota

Se eseguite il collegamento alla serie Sun Ultra, potrebbe essere necessario un adattatore di conversione (da acquistare separatamente).

Collegate usando un cavo per display (da acquistare separatamente)

- Utilizzando un cavo per display (da acquistare separatamente), esso può essere collegato al terminale di uscita RGB digitale oppure al terminale di uscita RGB analogico del computer (PC ecc.) .
 - Per collegare ad un terminale di uscita RGB digitale: cavo segnali digitale (nome del modello: NL-C01E)
 - Per collegare ad un terminale di uscita RGB analogico: Cavo segnali analogico (nome del modello: NL-C02E)
- Per un ingresso segnale digitale: Esso può essere collegato ad un computer con un terminale di uscita DVI compatibile (DVI-D24 pin oppure DVI-I29 pin) e che ha la capacità di fornire l'uscita SXGA. A seconda del computer da collegare una visualizzazione corretta può essere possibile oppure no.
- Fate attenzione a non piegare eccessivamente il cavo oppure nell'aggiungere dei cavi di prolunga, in quanto ciò potrebbe dare luogo a disturbi al funzionamento.

1. Rimuovete la copertura

(Vista posteriore)

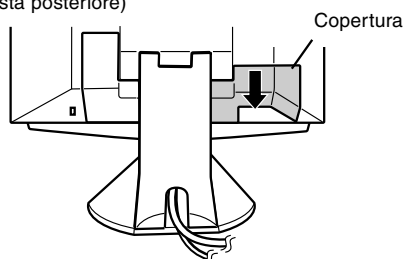

2. Collegate il cavo del display (da acquistare separatamente) al terminale di ingresso DVI-I.

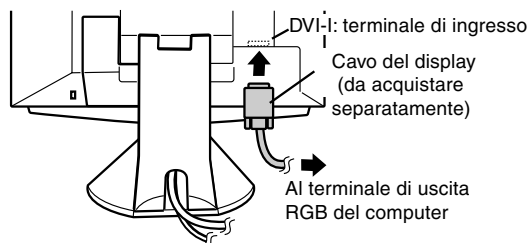

3. Rimettete al posto la copertura.

Collegamento del monitor ed accensione e spegnimento del monitor

Collegare un dispositivo USB

Questo monitor si può usare con hub che adottano lo standard USB (Rev. 1.1).

Downstream (2 porte)

Dispositivi USB come tastiera e mouse si possono collegare qui. Si possono fornire fino a 100mA di alimentazione per porta. Dispositivi che richiedono più di 100mA non si possono collegare.

Upstream (1 porta)

Si possono collegare computer compatibili USB e hub autoalimentati. (Non si possono collegare hub alimentati dal bus.)

Note:

- Se occorre un cavo USB, per favore usate quello accluso.
- Prima di eseguire il collegamento, assicuratevi che la forma del connettore del cavo USB sia corretta.
- Per informazioni sulla funzione USB (come il setup) per favore fate riferimento al manuale operativo del computer da collegare.
- Certi computer, sistemi operativi ed altri dispositivi potrebbero non essere in grado di venire attivati. Per accertare la compatibilità USB di un dato dispositivo, per favore contattate il produttore del dispositivo stesso.

1. Rimuovete la copertura.

(Vista posteriore)

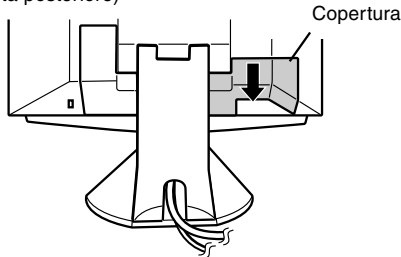

2. Collegate il cavo USB.

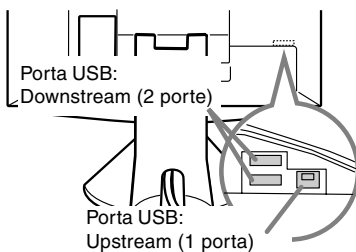

3. Rimettete al posto la copertura.

Accensione

1. Premete il tasto di alimentazione del monitor.
2. Accendete il computer.
Il LED di alimentazione si illuminerà in verde, lo schermo visualizzerà un'immagine.

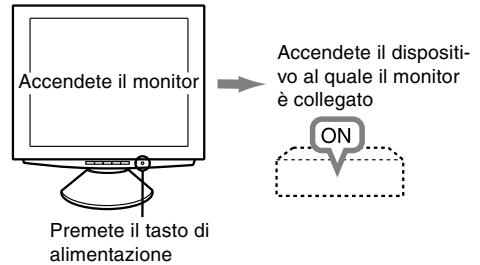

Commutare tra i terminali di ingresso

Utilizzate il pulsante INPUT per commutare tra i terminali di ingresso del segnale.

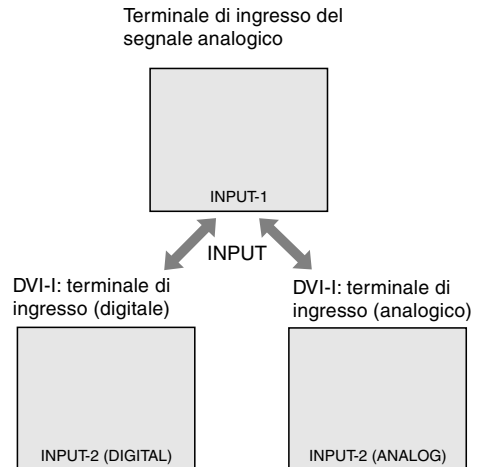

Note: (quando si usa un segnale analogico)

- Se state usando il monitor per la prima volta, oppure dopo aver modificato le impostazioni del sistema durante l'uso, eseguite una regolazione automatica dello schermo (p. 103).
- Quando collegate ad un notebook, se lo schermo del computer del notebook è impostato in modo da visualizzare contemporaneamente, lo schermo MS-DOS potrebbe non essere in grado di visualizzare correttamente. In questo caso modificate le impostazioni in modo che solo il monitor visualizzi.

Collegamento del monitor ed accensione e spegnimento del monitor

Installazione delle informazioni per il setup e del profilo ICC (Windows)

A seconda del computer oppure del sistema operativo può essere necessario usare il computer per eseguire l'installazione delle informazioni di setup del monitor, ecc. In questo caso, seguite i passi indicati sotto per installare le informazioni di setup del monitor. (A seconda del tipo di computer oppure del sistema operativo, i nomi dei comandi ed i metodi possono essere differenti. Per favore seguite il manuale operativo proprio del computer, mentre leggete questo.)

Il profilo ICC

Un profilo ICC (International Color Consortium) è un file che descrive le caratteristiche cromatiche del monitor LCD. Utilizzando un'applicazione che funziona con un profilo ICC, si può realizzare un'elevata risoluzione del colore.

- Windows98, WindowsMe e Windows2000 utilizzano tutti il profilo ICC.
- Quando si installano le informazioni del setup di Windows98, WindowsMe e Windows2000 (descritte nel seguito), anche il profilo ICC viene installato. Se desiderate installare solo il programma ICC, per favore fate riferimento a **Installazione del profilo ICC** a pagina 100.
- Quando usate il profilo ICC, per favore impostate [WHITE BALANCE] su [STD] e [COLOR MODE] su [STD].

Per Windows95

Installazione delle informazioni per il setup del monitor in Windows95. I messaggi di Windows, citati nelle istruzioni per l'uso che seguono, si basano sulla versione inglese di Windows.

In questa spiegazione si parte dall'ipotesi che l'unità per dischetti floppy sia "A".

1. Inserite il Disco delle Utilità (fornito) nel drive A del computer.
2. Fate clic sul pulsante [Start]. Da [Settings], scegliete [Control Panel].
3. Fate doppio clic su [Display].
4. Fate clic su [Settings], [Advanced Properties], e [Monitor], e quindi [Change].
5. Fate clic su [Have disk], confermate che [Copy manufacturer's files from] è [A:] quindi fate clic su [OK].
6. Verificate che le impostazioni del monitor siano selezionate e fate clic su [OK].
7. Controllate che il monitor visualizzi, quindi fate clic su [Apply].
8. Fate clic su [OK], e chiudete la finestra.
9. Rimuovete il Disco delle Utilità dal drive A.

Per Windows98

Installazione delle informazioni di setup del monitor in Windows98, e impostazione del profilo ICC del monitor come valore predeterminato. I messaggi di Windows, citati nelle istruzioni per l'uso che seguono, si basano sulla versione inglese di Windows.

In questa spiegazione si parte dall'ipotesi che l'unità per dischetti floppy sia "A".

Se è apparsa la schermata "Add new Hardware Wizard":

1. Inserite il Disco delle Utilità (fornito) nel drive A del computer.
2. Fate clic su [Next].
3. Spuntate [Display a list of all the drivers in a specific location, so you can select the driver you want.], quindi fate clic su [Next].
4. Quando viene visualizzato [Models], fate clic su [Have disk], confermate che [Copy manufacturer's files from:] è [A:], e fate clic su [OK].
5. Verificate che i particolari del monitor siano selezionati, fate quindi clic su [Next], [Next], e [Finish]. Se appare "Add new Hardware Wizard", ripetete i comandi dell'installazione, cominciando da 2 sopra.
6. Rimuovete il Disco delle Utilità dal drive A.

Se la schermata "Add new Hardware Wizard" non è apparsa:

1. Inserite il Disco delle Utilità nel drive A del computer.
2. Fate clic sul pulsante [Start]. Da [Settings], scegliete [Control Panel].
3. Fate doppio clic su [Display].
4. Fate clic su [Settings], [Advanced] e [Monitor].
5. In [Options], spuntate [Automatically detect Plug & Play monitors] e fate clic su [Change].
6. Fate clic su [Next].
7. Fate clic su [Display a list of all the drivers in a specific location, so you can select the driver you want.], quindi fate clic su [Next].
8. Quando viene visualizzato [Models], fate clic su [Have disk], confermate che [Copy manufacturer's files from:] è [A:], e fate clic su [OK].
9. Verificate che i particolari del monitor siano selezionati, fate quindi clic su [Next], [Next], e [Finish].
10. Controllate che il monitor visualizzi, quindi fate clic su [Apply].
11. Fate clic su [OK], e chiudete la finestra.
12. Rimuovete il Disco delle Utilità dal drive A.

Collegamento del monitor ed accensione e spegnimento del monitor

Per Windows2000

Installazione delle informazioni di setup del monitor in Windows2000, e impostazione del profilo ICC del monitor come valore predeterminato. I messaggi di Windows, citati nelle istruzioni per l'uso che seguono, si basano sulla versione inglese di Windows.

In questa spiegazione si parte dall'ipotesi che l'unità per dischetti floppy sia "A".

1. Inserite il Disco delle Utilità (fornito) nel drive A del computer.
2. Fate clic sul pulsante [Start]. Da [Settings], scegliete [Control Panel].
3. Fate doppio clic su [Display].
4. Fate clic su [Settings], [Advanced] e [Monitor].
5. Fate clic su [Properties], [Driver] e [Update Driver].
6. Quando appare [Upgrade Device Driver Wizard], fate clic su [Next].
7. Spuntate [Display a list of the known drivers for this device so that I can choose a specific driver] e fate clic su [Next].
8. Quando viene visualizzato [Models], fate clic su [Have disk], confermate che [Copy manufacturer's files from:] è [A:], e fate clic su [OK].
9. Selezionate il monitor dall'elenco visualizzato e fate clic su [Next].
10. Fate clic su [Next], verificate che il nome del monitor appaia sullo schermo, e fate clic su [Finish]. Se appare [The Digital Signature Not Found], fate clic su [Yes].
11. Fate clic su [Close].
12. Fate clic su [OK], e chiudete la finestra.
13. Rimuovete il Disco delle Utilità dal drive A.

Per WindowsMe

Installazione delle informazioni di setup del monitor in WindowsMe, e impostazione del profilo ICC del monitor come valore predeterminato. I messaggi di Windows, citati nelle istruzioni per l'uso che seguono, si basano sulla versione inglese di Windows.

In questa spiegazione si parte dall'ipotesi che l'unità per dischetti floppy sia "A".

Se è apparsa la schermata "Add new Hardware Wizard":

1. Inserite il Disco delle Utilità (fornito) nel drive A del computer.
2. Spuntate [Specify the location of the driver [Advanced]] e fate clic su [Next].
3. Spuntate [Display a list of all the drivers in a specific location, so you can select the driver you want.], quindi fate clic su [Next].
4. Quando viene visualizzato [Models], fate clic su [Have disk], confermate che [Copy manufacturer's files from:] è [A:], e fate clic su [OK].

5. Selezionate i dettagli del monitor dalla lista, fate quindi clic su [Next], [Next], e [Finish]. Se appare "Add new Hardware Wizard", ripetete i comandi dell'installazione, cominciando da 2 sopra.
6. Rimuovete il Disco delle Utilità dal drive A.

Se la schermata "Add new Hardware Wizard" non è apparsa:

1. Inserite il Disco delle Utilità nel drive A del computer.
2. Fate clic sul pulsante [Start]. Da [Settings], scegliete [Control Panel].
3. Fate doppio clic su [Display].
4. Fate clic su [Settings], [Advanced] e [Monitor].
5. In [Options], spuntate [Automatically detect Plug & Play monitors] e fate clic su [Change].
6. Spuntate [Specify the location of the driver [Advanced]] e fate clic su [Next].
7. Spuntate [Display a list of all the drivers in a specific location, so you can select the driver you want.] e fate clic su [Next].
8. Quando viene visualizzato [Models], fate clic su [Have disk], confermate che [Copy manufacturer's files from:] è [A:], e fate clic su [OK].
9. Selezionate i dettagli del monitor, quindi fate clic su, [Next], [Next], e [Finish].
10. Controllate che i dettagli del monitor siano visualizzati, fate quindi clic su [Apply].
11. Fate clic su [OK], e chiudete la finestra.
12. Rimuovete il Disco delle Utilità dal drive A.

Installazione del profilo ICC

Installazione del profilo ICC del monitor. (Se le informazioni di setup sono già installate, lo è anche il profilo e non occorre installarlo.)

In questa spiegazione si parte dall'ipotesi che l'unità per dischetti floppy sia "A".

1. Inserite il Disco delle Utilità nel drive A del computer.
 2. Fate clic sul pulsante [Start]. Da [Settings], scegliete [Control Panel].
 3. Fate doppio clic su [Display].
 4. Fate clic su [Settings] e [Advanced].
 5. Fate clic su [General] e da [Compatibility] selezionate [Apply the new display setting without restarting], quindi fate clic su [Color Management].
 6. Fate clic su [Add], e selezionate [3 ½ Floppy [A:]] come localizzazione del file.
 7. Selezionate il profilo cromatico che volete installare e fate clic su [Add].
 8. Selezionate il profilo e fate clic su [Set As Default].
 9. Fate clic su [OK], e chiudete la finestra.
 10. Rimuovete il Disco delle Utilità dal drive A.
- Quando usate il profilo ICC, per favore impostate [WHITE BALANCE] su [STD] e [COLOR MODE] su [STD].

Collegamento del monitor ed accensione e spegnimento del monitor

Informazioni sul profilo ColorSync (MacOS)

Il profilo ColorSync

ColorSync è il sistema di gestione del colore della Apple Corporation ed è una funzione che consente di realizzare la risoluzione del colore, quando lo si usa con un'applicazione compatibile. Un profilo ColorSync descrive le caratteristiche cromatiche del monitor LCD.

Note:

- Il profilo ColorSync di questo monitor funziona con MacOS8.5 o superiore.
- Quando usate il profilo ColorSync, per favore impostate [WHITE BALANCE] su [STD] e [COLOR MODE] su [STD].

Impostazione del profilo ColorSync

Note:

- Un drive per dischetti floppy è necessario. E' inoltre necessario avere **PC Exchange** oppure **File Exchange** installato nel vostro sistema.
 - A seconda del tipo di computer oppure del sistema operativo, i nomi dei comandi ed i metodi possono essere differenti. Per favore seguite il manuale operativo proprio del computer, mentre leggete questo.
1. Inserite il Disco delle Utilità (fornito) nell'unità per dischetti floppy del computer.
 2. Copiate il profilo da usare dalla cartella Mac nel Disco delle Utilità alla cartella del profilo ColorSync, che si trova nella cartella del sistema.
 3. Utilizzando il ColorSync sul Pannello di controllo, selezionate il profilo da usare.

Spegnimento

1. Spegnete il computer
2. Premete il tasto di alimentazione del monitor. Il LED di alimentazione si spegnerà. Se il monitor non verrà usato per lungo tempo, assicuratevi di averlo scollegato dalla presa di corrente alternata.

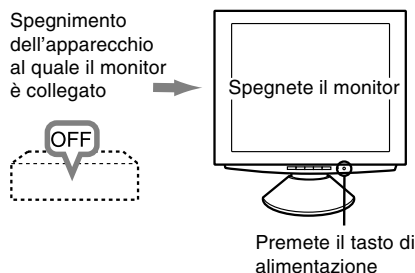

Regolazione della visualizzazione sullo schermo

Per il segnale analogico

1. Prima di tutto eseguite una regolazione automatica. (p. 103)
2. Eseguite la regolazione manuale, se necessario. (p. 104)

Per il segnale digitale

Di solito si può utilizzare il monitor senza regolarlo. Se necessario, eseguite la regolazione manuale. (p. 107)

Nota

Tutte le regolazioni verranno conservate anche dopo che si è spenta l'alimentazione.

Regolazione della retroilluminazione

La luminosità della retroilluminazione si può regolare. Eseguite i comandi senza che il menu On Screen Display (OSD) sia visualizzato. Se il menu OSD è visualizzato, premete il tasto MENU (può darsi che occorra farlo più volte) e cominciate quando il menu OSD è scomparso.

1. Senza che il menu OSD sia visualizzato premete il tasto ◀ oppure il tasto ▶. Sul fondo dello schermo apparirà la barra BRIGHT (luminosità).

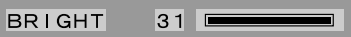

2. Eseguite la regolazione, premendo il tasto ◀ (più scuro) oppure il tasto ▶ (più chiaro).

La barra BRIGHT scomparirà automaticamente circa 5 secondi dopo l'ultimo comando.

Reset del menu ADJUSTMENT (REGOLAZIONE)

I valori di regolazione del menu ADJUSTMENT (REGOLAZIONE) del tempo del segnale analogico, possono essere riportati al loro valore originale di fabbrica.

1. Accendete l'alimentazione del monitor.
2. Premete il tasto MENU ed il tasto ◀ simultaneamente. Quando sullo schermo appare [RESET] il reset è completo.

Reset di tutti i valori di regolazione

Tutti i valori delle regolazioni si possono riportare ai loro valori originali di fabbrica in un comando.

1. Spegnete l'alimentazione del monitor.
2. Premete il tasto MENU ed il tasto SELECT simultaneamente, e, nel farlo, premete il tasto di alimentazione (cioè accendete l'alimentazione). Quando sullo schermo appare [ALL RESET] il reset è completo.

Note

- Mentre ALL RESET è visualizzato, i tasti di controllo sono disattivati.
- Non è possibile resettare dei valori, mentre il blocco delle regolazioni è in funzione. Rimuovete il blocco delle regolazioni, prima di tentare di far funzionare i tasti di controllo.

Funzione di blocco delle regolazioni

Disattivando i tasti di controllo (cioè settando il blocco) si impedirà ogni tentativo di cambiare i valori regolati.

1. Spegnete l'alimentazione del monitor.
2. Mentre premete il tasto MENU, premete il tasto di alimentazione (cioè accendete l'alimentazione). Continuate a premere il tasto, fino a quando il messaggio appare sullo schermo.

Quando il menu è sbloccato:

sullo schermo apparirà [ADJUSTMENT LOCKED] ed il bloccaggio verrà attivato.

Quando il menu è bloccato:

sullo schermo apparirà [ADJUSTMENT UNLOCKED] ed il bloccaggio verrà disattivato.

Nota

- Quando il blocco è attivato, tutti i tasti, ad eccezione del tasto di alimentazione sono disabilitati.

Selezione di una lingua per i messaggi

I messaggi visualizzati sullo schermo ed il contenuto del menu OSD si possono impostare sulle seguenti lingue.

Olandese, inglese, francese, tedesco, spagnolo, italiano, svedese.

1. Spegnete il monitor.
2. Premendo i pulsanti ◀ e ▶ simultaneamente, premete il tasto di alimentazione (cioè accendete l'alimentazione).

Il menu di selezione della lingua (LANGUAGE) verrà visualizzato sullo schermo.

3. Usate il tasto SELECT per scegliere una lingua.
4. Premete il tasto MENU.

L'impostazione è completa. Da questo momento in poi i messaggi ed i menu di regolazione verranno visualizzati nella lingua scelta.

Nota:

- Il menu di selezione della lingua scompare circa 30 secondi dopo che l'ultimo comando è stato fatto.

Regolazione della visualizzazione sullo schermo (quando si usa un segnale analogico)

Regolazione automatica dello schermo

Le opzioni nel menu ADJUSTMENT (REGOLAZIONE) si possono regolare automaticamente (CLOCK, PHASE (FASE), H-POS V-POS).

Nota:

- Quando impostate questo monitor per la prima volta oppure dopo aver cambiato un aspetto del sistema corrente, prima dell'uso, eseguite una regolazione automatica dello schermo.
1. Prima di tutto visualizzate un'immagine che rende l'intero schermo molto luminoso. Se state usando Windows, potete utilizzare il monoscopio sul Disco delle Utilità allegato (colonna destra).
 2. Premete il tasto MENU.
Il menu ADJUSTMENT verrà visualizzato.

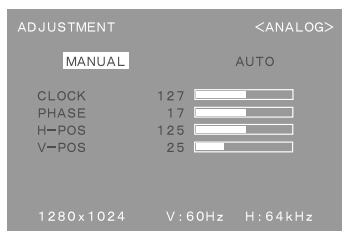

3. Premete il tasto ►.
Lo schermo diventerà scuro e verrà visualizzato [ADJUSTING]. Pochi secondi dopo il menu ADJUSTMENT ritornerà. (La regolazione automatica è ora completa.)
4. Premete il tasto MENU 4 volte per far scomparire il menu OSD.

Note:

- Nella maggioranza dei casi la regolazione automatica è sufficiente.
- Se necessario, per una qualsiasi delle cause seguenti, si possono eseguire delle regolazioni manuali (p. 104) dopo aver eseguito la regolazione automatica.
 - Quando occorre un'ulteriore regolazione fine.
 - Quando i segnali video di input del computer sono Composite Sync oppure Sync On Green. (Le regolazioni automatiche potrebbero non essere possibili.)
 - Quando [OUT OF ADJUST] viene visualizzato. (Quando lo schermo visualizza un'immagine completamente scura, la regolazione automatica dello schermo può essere disattivata. Quando eseguite una regolazione automatica, assicuratevi di usare il monoscopio oppure tentate di visualizzare un'immagine che rende lo schermo molto luminoso).

Apertura del monoscopio (per Windows)

Se usate Windows, potete utilizzare il monoscopio (per Windows) sul Disco delle Utilità accluso. Questa spiegazione è per Windows 95/98/Me/2000, e parte dall'ipotesi che l'unità per dischetti floppy sia "A".

1. Inserite il Disco delle Utilità (fornito) nel drive A del computer.
2. Aprite [My Computer] e selezionate [3 ½ Floppy [A:]]. Se state usando Windows 3.1, aprite [File Manager] e selezionate drive A.
3. Fate un doppio clic su [Adj_uty.exe], per eseguire il Programma di regolazione. Il monoscopio apparirà.

Schermata di regolazione

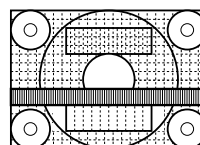

Note:

- Dopo aver completato le regolazioni, premete il tasto [Esc] del computer, per uscire dal Programma di regolazione.
- Se l'unità per dischetti floppy del vostro computer non è "A", per favore leggete le istruzioni che seguono, sostituendo l'unità per dischetti floppy che state usando in luogo di "A".
- Se il modo di visualizzazione del vostro computer è impostato su 65K colori, potrete vedere i valori differenti del colore in ogni tracciato del colore oppure la scala dei grigi potrà apparire colorata. (Ciò è dovuto alle specifiche del segnale di ingresso e non ad un difetto del funzionamento.)

Regolazione della visualizzazione sullo schermo (quando si usa un segnale analogico)

Regolazione manuale dello schermo

Le regolazioni si possono fare mediante il menu On Screen Display (OSD) fornito.

1. Visualizzate un'immagine che rende l'intero schermo molto luminoso. Se usate Windows, potete aprire ed utilizzare il monoscopio sul Disco delle Utilità accluso. (p. 103)
2. Premete il tasto MENU. Il menu ADJUSTMENT (REGOLAZIONE) verrà visualizzato.

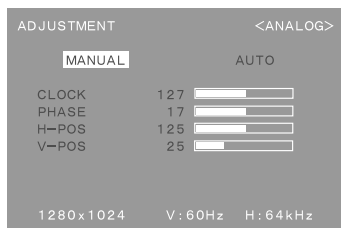

A questo punto le opzioni rilevanti del menu si possono regolare.

Ogni volta che si preme il tasto MENU, viene selezionato il menu successivo. (ADJUSTMENT → GAIN CONTROL → WHITE BALANCE → MODE SELECT → Il menu OSD scompare)

Note:

- Il menu OSD scompare automaticamente circa 30 secondi dopo l'ultimo comando.
- Questa spiegazione si basa sull'uso del monoscopio (per Windows) per eseguire le regolazioni.

Menu ADJUSTMENT (REGOLAZIONE)

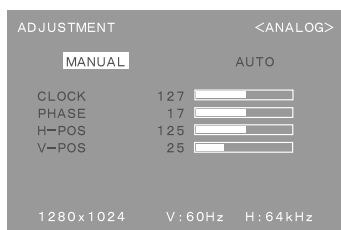

MANUAL: le singole opzioni del menu vengono regolate manualmente.

AUTO: ogni opzione di menu viene regolata automaticamente.

Note:

- Premete il tasto ► per selezionare [AUTO].
- Per selezionare un'opzione di menu: Tasto SELECT
- Per passare al menu successivo: Tasto MENU

CLOCK

La figura seguente dimostra come eseguire la regolazione in modo che non venga emesso del rumore di sfarfallamento verticale. (tasti ◀▶)

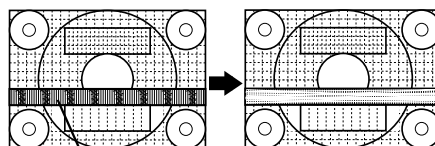

Rumore di sfarfallamento verticale

PHASE (FASE)

La figura seguente dimostra come eseguire la regolazione in modo che non venga emesso del rumore di sfarfallamento orizzontale. (tasti ◀▶)

Nota:

- La regolazione della FASE (PHASE) si dovrebbe eseguire solo dopo che si è impostato correttamente il CLOCK.

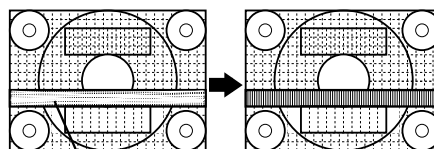

Rumore di sfarfallamento orizzontale

H-POS (posizionamento orizzontale) e V-POS (posizionamento verticale)

Per centrare l'immagine sullo schermo all'interno dei bordi dello schermo, regolate i valori sinistra – destra (H-POS) (posizione orizzontale) ed i valori su – giù (V-POS) (posizione verticale). (tasti ◀▶)

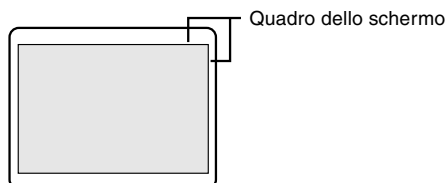

Regolazione della visualizzazione sullo schermo (quando si usa un segnale analogico)

Menu GAIN CONTROL (CONTROLLO DEL GUADAGNO)

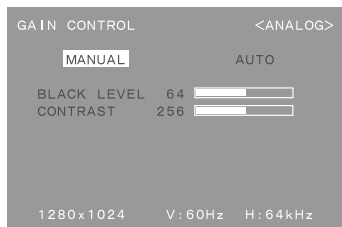

- MANUAL:** le singole opzioni del menu vengono regolate manualmente.
- AUTO:** ogni opzione del menu viene regolata automaticamente, utilizzando la funzione Auto Gain Control*.

Note:

- Premete il tasto ► per selezionare [AUTO].
- Per selezionare un'opzione di menu: Tasto SELECT
- Per passare al menu successivo: Tasto MENU

* Auto Gain Control function (funzione controllo automatico del guadagno)

- Il Controllo automatico del guadagno regola il contrasto ed il livello del nero sulla base del colore più luminoso dell'immagine visualizzata. Se non utilizzate il monoscopio, è necessario avere un'area di 5 mm x 5 mm di bianco visualizzata, in caso contrario le regolazioni potrebbero non essere possibili. (In questi casi verrà visualizzato [OUT OF ADJUST] ed i valori dell'impostazione rimarranno invariati.)
- Se il segnale proveniente dal computer è un segnale sinc composito oppure sinc su verde, risulta impossibile eseguire la regolazione automatica. Per favore eseguite invece la regolazione manuale.

BLACK LEVEL (LIVELLO DEL NERO)

La luminosità totale dello schermo si può regolare, osservando il tracciato del colore. (tasti ◀▶)

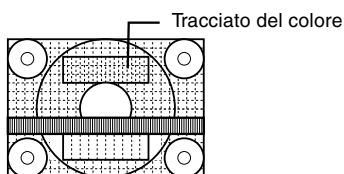

CONTRAST (CONTRASTO)

Mentre state osservando il tracciato del colore, si possono eseguire le regolazioni in modo che tutte le gradazioni appaiano. (tasti ◀▶)

Menu WHITE BALANCE (BILANCIAMENTO DEL BIANCO)

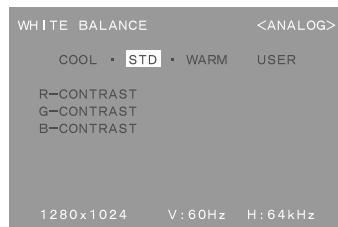

Note:

- Nelle impostazioni diverse da [STD] non tutte le gradazioni possono essere visualizzate. Per visualizzare tutte le gradazioni, impostate su [STD].
- Usate i tasti ◀▶ per selezionare [COOL], [·], [STD], [·], [WARM] oppure [USER].
- Selezionando USER si visualizzano i valori delle impostazioni per [R-CONTRAST], [G-CONTRAST] e [B-CONTRAST], allo scopo di eseguire delle regolazioni fini.
- Usate il tasto SELECT per selezionare [R-CONTRAST], [G-CONTRAST] e [B-CONTRAST].
- Per passare al menu successivo: Tasto MENU

- COOL (freddo) . . . tonalità del colore più tendente al blu rispetto allo standard
- tonalità del colore leggermente più tendente al blu rispetto allo standard
- STD Impostazione standard della tonalità di colore
- Tonalità del colore leggermente più tendente al rosso rispetto allo standard
- WARM (caldo) . . . tonalità di colore più tendente al rosso rispetto allo standard

USER (UTENTE)

- R-CONTRAST . . . ◀ tasto per blu - verde
- G-CONTRAST . . . ▶ tasto per rosso
- B-CONTRAST . . . ▶ tasto per porpora
- B-CONTRAST . . . ▶ tasto per verde
- B-CONTRAST . . . ▶ tasto per giallo
- B-CONTRAST . . . ▶ tasto per blu

Regolazione della visualizzazione sullo schermo (quando si usa un segnale analogico)

Menu MODE SELECT

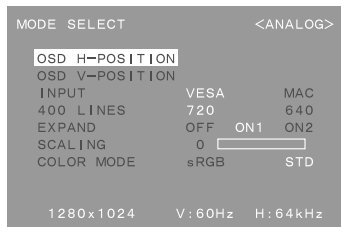

Note:

- A seconda della risoluzione del segnale di input, anche se si possono selezionare delle opzioni di menu, il display potrebbe non cambiare.
- Per selezionare un'opzione di menu: Tasto SELECT
- Quando la regolazione è stata completata: Tasto MENU

OSD H-POSITION (posizione orizzontale dell'OSD)

La posizione del display dell'OSD si può spostare verso sinistra e verso destra. (tasti ◀▶)

OSD V-POSITION (posizione verticale dell'OSD)

La posizione del display dell' OSD si può spostare in su ed in giù. (tasti ◀▶)

INPUT (modo Input)

Il modo input si può impostare. (tasti ◀▶)

VESA: Modalità VESA

MAC: Modalità Power Macintosh

400 LINES (grado di risoluzione)

Potete specificare la risoluzione orizzontale di uno schermo a 400 righe, quando usate del testo US text, ecc. (tasti ◀▶)

640: Modo 640 X 400 pixel

720: modo 720 X 400 pixel (testo US ecc.)

Nota:

- Dato che l'input della risoluzione in casi diversi dalle 400 righe è eseguito automaticamente, non vi è l'esigenza di impostarlo.

EXPAND (espansione dello schermo)

Per modalità di display minori di 1280 X 1024 pixel, il display può essere espanso, se lo si desidera. (tasti ◀▶)

OFF: Expansion (espansione) off

ON1: Utilizzando il rapporto di formato fisso, l'intero schermo è ingrandito.

ON2: l'intero schermo è ingrandito.

Nota:

- Se non si può ottenere una risoluzione di 1280 X 1024 pixel anche dopo aver tentato l'espansione, il perimetro dello schermo verrà visualizzato in nero. (Questo non è un difetto del funzionamento.)

SCALING (livello della scala)

Se [EXPAND] è impostato su [ON1] oppure [ON2], la definizione dell'immagine si può regolare. (tasti ◀▶)

Nota:

- Se [EXPAND] è impostato su [OFF], [SCALING] non si può regolare.

COLOR MODE (MODO COLOR)

Se è impostato su [STD], lo schema di colore originale del monitor LCD verrà visualizzato. Se è impostato su [sRGB], i colori saranno corretti in funzione dell'immagine del computer. (tasti ◀▶)

Nota:

- Per impostare [COLOR MODE] su [sRGB], impostate [WHITE BALANCE] su [STD].

Regolazione della visualizzazione sullo schermo (quando si usa un segnale digitale)

Regolazione manuale dello schermo

Le regolazioni si possono fare mediante il menu On Screen Display (OSD) fornito.

1. Visualizzate un'immagine che rende l'intero schermo molto luminoso. Se usate Windows, potete aprire ed utilizzare il monoscopio sul Disco delle Utilità accluso. (p. 103)
2. Premete il tasto MENU.
Il menu WHITE BALANCE verrà visualizzato.

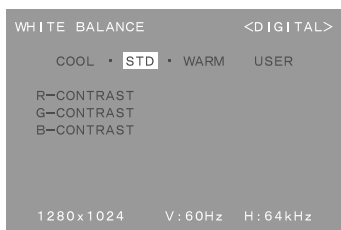

A questo punto si possono regolare le opzioni di menu rilevanti.

Ogni volta che si preme il tasto MENU, viene selezionato il menu successivo. (WHITE BALANCE → MODE SELECT → Il menu OSD scompare)

Notes:

- Il menu OSD scompare automaticamente circa 30 secondi dopo l'ultimo comando.
- Questa spiegazione si basa sull'uso del monoscopio (per Windows) per eseguire le regolazioni.

Menu WHITE BALANCE (BILANCIAMENTO DEL BIANCO)

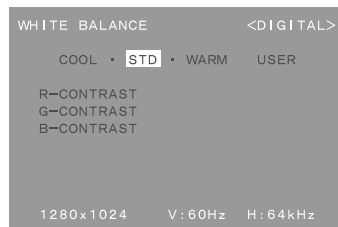

Notes:

- Nelle impostazioni diverse da [STD] non tutte le gradazioni possono essere visualizzate. Per visualizzare tutte le gradazioni, impostate su [STD].
- Usate i tasti ◀▶ per selezionare [COOL], [·], [STD], [·], [WARM] oppure [USER].
- Selezionando USER si visualizzano i valori delle impostazioni per [R-CONTRAST], [G-CONTRAST] e [B-CONTRAST], allo scopo di eseguire delle regolazioni fini.
- Usate il tasto SELECT per selezionare [R-CONTRAST], [G-CONTRAST] e [B-CONTRAST].
- Per passare al menu successivo: Tasto MENU

- COOL (freddo) . . . tonalità del colore più tendente al blu rispetto allo standard
- tonalità del colore leggermente più tendente al blu rispetto allo standard
- STD Impostazione standard della tonalità di colore
- Tonalità del colore leggermente più tendente al rosso rispetto allo standard
- WARM (caldo) . . . tonalità di colore più tendente al rosso rispetto allo standard

USER (UTENTE)

- R-CONTRAST . . . ◀ tasto per blu - verde
▶ tasto per rosso
- G-CONTRAST . . . ◀ tasto per porpora
▶ tasto per verde
- B-CONTRAST . . . ◀ tasto per giallo
▶ tasto per blu

Regolazione della visualizzazione sullo schermo (quando si usa un segnale digitale)

Menu MODE SELECT

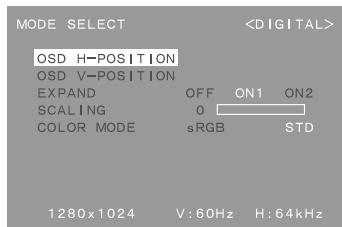

COLOR MODE (MODO COLOR)

Se è impostato su [STD], lo schema di colore originale del monitor LCD verrà visualizzato. Se è impostato su [sRGB], i colori saranno corretti in funzione dell'immagine del computer. (tasti ◀▶)

Nota:

- Per impostare [COLOR MODE] su [sRGB], impostate [WHITE BALANCE] su [STD].

Nota:

- A seconda della risoluzione del segnale di input, anche se si possono selezionare delle opzioni di menu, il display potrebbe non cambiare.
- Per selezionare un'opzione di menu: Tasto SELECT
- Quando la regolazione è stata completata: Tasto MENU

OSD H-POSITION (posizione orizzontale dell'OSD)

La posizione del display dell'OSD si può spostare verso sinistra e verso destra. (tasti ◀▶)

OSD V-POSITION (posizione verticale dell'OSD)

La posizione del display dell' OSD si può spostare in su ed in giù. (tasti ◀▶)

EXPAND (espansione dello schermo)

Per modalità di display minori di 1280 X 1024 pixel, il display può essere espanso, se lo si desidera. (tasti ◀▶)

- OFF: Expansion (espansione) off
- ON1: Utilizzando il rapporto di formato fisso, l'intero schermo è ingrandito.
- ON2: l'intero schermo è ingrandito.

Nota:

- Se non si può ottenere una risoluzione di 1280 X 1024 pixel anche dopo aver tentato l'espansione, il perimetro dello schermo verrà visualizzato in nero. (Questo non è un difetto del funzionamento.)

SCALING (livello della scala)

Se [EXPAND] è impostato su [ON1] oppure [ON2], la definizione dell'immagine si può regolare. (tasti ◀▶)

Nota:

- Se [EXPAND] è impostato su [OFF], [SCALING] non si può regolare.

Cura e riparazione del monitor

Cura del monitor

Quando pulite il monitor, scollegate sempre la spina dalla presa di corrente alternata.

Sezione carrozzeria e pannello di controllo

Usate un panno morbido ed asciutto per portare via ogni sporcizia dalla carrozzeria e dal pannello di controllo.

Se sono molto sporchi, applicate del detersivo neutro ad un panno morbido inumidito, strizzatelo bene, e portate via la sporcizia, detergendo.

Sezione pannello LCD

Usate un panno morbido ed asciutto per portare via la sporcizia e la polvere dalla superficie del pannello LCD. (E' adatto un panno morbido come la garza oppure quello che si usa per pulire le lenti.)

ATTENZIONE!

- Non usate mai dei solventi, della benzina, dell'alcol, del detersivo per vetri, ecc. in quando ciò può dare luogo a cambiamenti di colore o di forma.
- Non graffiate mai il monitor con qualcosa di duro e non esercitate mai una forte pressione, in quanto ciò può lasciare dei segni o dare luogo a difetti di funzionamento.

Immagazzinamento

Se il monitor non verrà usato per lungo tempo, assicuratevi di aver scollegato la spina rete dalla presa di corrente alternata.

ATTENZIONE!

Non lasciate il monitor a contatto con gomma o plastica per periodi di tempo prolungati in quanto ciò può dare luogo a cambiamenti del colore o delle forme.

Ricerca ed eliminazione di inconvenienti

Se pensate che il monitor possa avere dei difetti di funzionamento, per favore controllate i punti seguenti, prima di portarlo a riparare.

Se, dopo questo, esso continua a non funzionare, per favore mettetevi in contatto con il negozio dove avete acquistato il monitor oppure al più vicino centro autorizzato del Servizio Tecnico Assistenza Clienti della Sharp.

I tubi fluorescenti del monitor hanno una durata di vita utile limitata.

- Se lo schermo diventa più scuro, sfarfalla costantemente oppure non si accende, potrebbe essere necessario sostituire l'unità tubo fluorescente. Per favore informatevi presso il negozio, dal quale avete acquistato il monitor oppure dal Centro del Servizio Tecnico Assistenza Clienti della Sharp più vicino a voi. (Non tentate mai di eseguire la sostituzione da voi.)
- Nel periodo iniziale del loro uso, a causa delle caratteristiche dei tubi fluorescenti, lo schermo potrebbe presentare uno sfarfallamento. (Questo non è un difetto del funzionamento.) Se ciò dovesse verificarsi, controllate, spegnendo prima di tutto l'alimentazione e quindi riaccendendola.

Nel monitor non appare nessun'immagine (il LED dell'alimentazione non è acceso)

- L'adattatore AC ed il cavo di alimentazione rete sono collegati correttamente? (p. 96)

Nel monitor non appare nessun'immagine (il LED dell'alimentazione è acceso)

- Il computer è collegato correttamente? (p. 97)
- Il computer è acceso?
- Il terminale di ingresso del segnale è commutato su quello corretto? (p. 98)
- La sincronizzazione del segnale del computer corrisponde alle specifiche del monitor? (p. 111)
- Il computer si trova nel modo risparmio energetico? I tasti di controllo non funzionano
- Il blocco delle regolazioni è attivo? (p. 102)

Viene visualizzata solo l'immagine VGA

- L'impostazione della sincronizzazione del display in Windows corrisponde alle specifiche del monitor? Fate riferimento alle temporizzazioni dei segnali del monitor (p. 111) ed impostate le temporizzazioni appropriate.

L'immagine appare distorta

- La sincronizzazione del segnale del computer corrisponde alle specifiche del monitor? (p. 111)
- Se state usando il segnale analogico, eseguite la regolazione automatica. (p. 103)
- Se potete variare la frequenza sul computer che usate, variate i valori ad una frequenza inferiore.

Specifiche

Specifiche del prodotto

Display LCD

18.1 pollici (46 cm misurati diagonalmente)
Modulo TFT LCD Super-V ed anti abbagliamento a bassa riflessione

Risoluzione (max.)

SXGA 1280 X 1024 pixel

Colori visualizzabili (max.)

16.77 million di colori (8 bit)

Luminosità (max.)

200cd/m²

Dimensione dei pixel

0,2805(H) x 0,2805(V) mm

Rapporto del contrasto

350:1

Angolo di visibilità

Sinistra - destra 150°; alto - basso 150°

Dimensioni di visualizzazione dello schermo

Orizzontale 359 mm X Verticale 287,2 mm

Segnale video

Analogico: RGB analogico (0.7Vp-p) [75Ω]

Digitale: DVI standard basato su 1.0

Segnale di sincronismo

Sincronismo separato (livello TTL: +/-), sincronismo su verde, sincronismo composito (livello TTL: +/-)

Compensazione dell'espansione

Filtraggio digitale (ingrandimento del display per correggere VGA/SVGA/XGA)

[1:1, espansione (rapporto di formato fisso), espansione (superficie totale dello schermo)]

Plug & Play

VESA Compatibile DDC1/DDC2B

Gestione dell'energia

VESA : basata su DPMS

DVI: basata su DMPM

Terminale del segnale di ingresso

Analogico: 15 pin mini D-sub (3 file)

Digitale / Analogico: 29 pin DVI-I

Funzione hub USB

1 porta upstream, 2 porte downstream
(hub alimentato dal bus basato sullo standard USB Rev 1.1)

Inclinazione dello schermo

Verso l'alto 0° - 30°; verso il basso 0° - 5°

Rotazione dello schermo

90° da sinistra a destra

Alimentazione

AC100-240V, 50/60Hz (usate l'adattatore AC speciale, tipo NL-A03E della Sharp Corporation.)

Temperatura dell'ambiente operativo

5 - 35°C

Potenza assorbita

Massima 44W (3.2W in modo risparmio energetico)(usate l'adattatore AC speciale)

Dimensioni (L x P x A)

443 mm X 218 mm x 465mm

Peso (escluso l'adattatore AC)

Circa 10.1 kg

Area del display soltanto, circa 7.8kg

Dimensioni (Unità: mm)

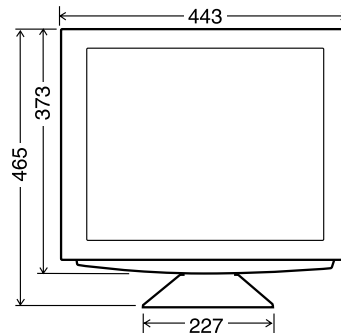

Lunghezza del cavo segnali analogico: circa 2,0 m*
Lunghezza del cavo USB accluso: circa 1,8 m

*Lunghezza dal terminale d'ingresso del segnale analogico

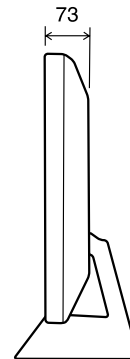
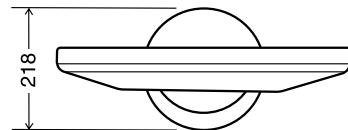

Adattatore speciale AC

circa 2,0 m



Circa L 120 mm x P 60 mm x A 35 mm

Cavo segnali digitale (NL-C01E): circa 2,0 m

Cavo segnali analogico (NL-C02E):circa 2,0 m

Specifiche

Sincronizzazioni rilevanti del segnale (analogico)

Modalità di visualizzazione	Sincronismo orizzontale (kHz)	Sincronismo verticale (Hz)	Frequenza punti (MHz)	
VESA	640x480	31.5kHz	60Hz	25.175MHz
		37.9kHz	72Hz	31.5MHz
		37.5kHz	75Hz	31.5MHz
		43.3kHz	85Hz	36.0MHz
	640x400	37.9kHz	85Hz	31.5MHz
	720x400	37.9kHz	85Hz	35.5MHz
	800x600	35.1kHz	56Hz	36.0MHz
		37.9kHz	60Hz	40.0MHz
		48.1kHz	72Hz	50.0MHz
		46.9kHz	75Hz	49.5MHz
		53.7kHz	85Hz	56.25MHz
		48.4kHz	60Hz	65.0MHz
	1024x768	56.5kHz	70Hz	75.0MHz
		60.0kHz	75Hz	78.75MHz
		68.7kHz	85Hz	94.5MHz
		67.5kHz	75Hz	108.0MHz
1152x864	60.0kHz	60Hz	108.0MHz	
1280x960	64.0kHz	60Hz	108.0MHz	
1280x1024	80.0kHz	75Hz	135.0MHz	
Testo US	720x400	31.5kHz	70Hz	28.3MHz
Serie Power Macintosh	640x480	35.0kHz	66.7Hz	30.2MHz
	832x624	49.7kHz	74.6Hz	57.3MHz
	1024x768	60.2kHz	75Hz	80.0MHz
	1152x870	68.7kHz	75Hz	100.0MHz
Serie Sun Ultra	1024x768	48.3kHz	60Hz	64.13MHz
		53.6kHz	66Hz	70.4MHz
		56.6kHz	70Hz	74.25MHz
	1152x900	61.8kHz	66Hz	94.88MHz
		71.8kHz	76.2Hz	108.23MHz
	1280x1024	71.7kHz	67.2Hz	117.01MHz
		81.1kHz	76Hz	134.99MHz

- Tutti sono conformi solo al non interlacciamento.
- Le frequenze per le serie Power Macintosh e Sun Ultra sono valori di riferimento. Per collegare, potrebbe essere necessario un altro adattatore (da acquistare separatamente).
- Se il monitor riceve dei segnali di sincronismo che non sono compatibili, verrà visualizzato [OUT OF TIMING]. Seguite il manuale di istruzioni del vostro computer per impostare il sincronismo in modo da renderlo compatibile con quello del monitor.
- Se il monitor non riceve nessun segnale (segnale di sincronismo), verrà visualizzato [NO SIGNAL].

Sincronizzazioni rilevanti del segnale (digitale)

Modalità di visualizzazione	Sincronismo orizzontale (kHz)	Sincronismo verticale (Hz)	Frequenza punti (MHz)	
VESA	640x480	31.5kHz	60Hz	25.175MHz
		37.9kHz	72Hz	31.5MHz
		37.5kHz	75Hz	31.5MHz
	800x600	37.9kHz	60Hz	40.0MHz
		48.1kHz	72Hz	50.0MHz
		46.9kHz	75Hz	49.5MHz
	1024x768	48.4kHz	60Hz	65.0MHz
		56.5kHz	70Hz	75.0MHz
		60.0kHz	75Hz	78.75MHz
		68.7kHz	85Hz	94.5MHz
	1152x864	67.5kHz	75Hz	108.0MHz
	1280x960	60.0kHz	60Hz	108.0MHz
1280x1024	64.0kHz	60Hz	108.0MHz	
Testo US	720x400	31.5kHz	70Hz	28.3MHz

- Tutti sono conformi solo al non interlacciamento.
- A questo terminale è possibile collegare un computer con un terminale di uscita conforme a DVI (DVI-D24 pin oppure DVI-I29 pin) e con capacità di uscita SXGA. A seconda del tipo di computer da collegare il display può non funzionare correttamente. Per collegare occorre acquistare un cavo segnali digitali (nome del modello: NL-C01E) separatamente.
- Se il monitor riceve dei segnali di sincronismo che non sono compatibili, verrà visualizzato [OUT OF TIMING]. Seguite il manuale di istruzioni del vostro computer per impostare il sincronismo in modo da renderlo compatibile con quello del monitor.
- Se il monitor non riceve nessun segnale (segnale di sincronismo), verrà visualizzato [NO SIGNAL].

I pin del connettore di ingresso del segnale analogico

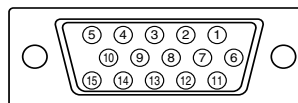

(Connettore Mini D sub a 15 pins)

N°	Funzione
1	Segnale video rosso in ingresso
2	Segnale video verde in ingresso
3	Segnale video blu in ingresso
4	GND (massa)
5	GND (massa)
6	GND (massa) per il segnale video rosso
7	GND (massa) per il segnale video verde
8	GND (massa) per il segnale video blu
9	DDC/VCC
10	GND (massa)
11	N.C.
12	Dati DDC
13	Per l'input del segnale di sincronismo orizzontale
14	Per l'input del segnale di sincronismo verticale
15	clock DDC

Specifiche

I pin del connettore di ingresso del segnale digitale / analogico

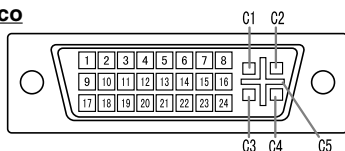

(Connettore DVI-I con 29 pin)

N°	Funzione	N°	Funzione
1	Dati TMDS 2-	16	Rilevamento Hot plug
2	Dati TMDS 2+	17	Dati TMDS 0-
3	Dati TMDS schermo 2/4	18	Dati TMDS 0+
4	N.C.	19	Dati TMDS schermo 0/5
5	N.C.	20	N.C.
6	Clock DDC	21	N.C.
7	Dati DDC	22	Clock TMDS schermo
8	Segnale analogico sincronizzato verticalmente	23	Clock TMDS +
9	Dati TMDS 1-	24	Clock TMDS -
10	Dati TMDS 1+	C1	Segnale analogico rosso dell'immagine
11	Dati TMDS schermo 1/3	C2	Segnale analogico verde dell'immagine
12	N.C.	C3	Segnale analogico blu dell'immagine
13	N.C.	C4	Segnale analogico sincronizzato orizzontalmente
14	+5V	C5	GND (massa) analogica
15	GND (massa)		

DDC (Plug & Play)

Questo monitor supporta lo standard VESA DDC (Display Data Channel).

DDC è uno standard per i segnali per eseguire le funzioni Plug & Play sul monitor o sul PC. Esso trasferisce delle informazioni, come il grado di risoluzione, tra il monitor ed il PC. Potete utilizzare questa funzione se il vostro PC è conforme al DDC e se è impostato in modo da rilevare il monitor Plug & Play.

Vi sono molte varietà di DDC dovute alle differenze tra i sistemi. Questo monitor funziona con DDC1 e DDC2B.

Gestione dell'energia

Il monitor è basato sulle norme VESA DPMS*1 e DVI DMPM*2.

Per attivare la funzione della gestione dell'energia del monitor, sia la scheda video che il computer devono essere conformi alle norme VESA DPMS e DVI DMPM.

*1 DPMS: Display Power Management Signalling

Modo DPMS	Schermo	Potenza assorbita	Sinc. orizzontale	Sync. verticale
ON	Attivo	44W	Sì	Sì
STANDBY	Non attivo	3,2W	No	Sì
SUSPEND			Sì	No
OFF			No	No

*2 DMPM: Digital Monitor Power Management

Modo DMPM	Schermo	Potenza assorbita
ON	Attivo	44W
OFF	Non attivo	3,2W

Istruzioni per collegare un braccio compatibile VESA

E' possibile collegare al monitor un braccio oppure un supporto basati sullo standard VESA (acquistati separatamente).

L'acquisto del braccio oppure del supporto è a discrezione del cliente.

Bracci o supporti che si possono utilizzare

I collegamenti devono soddisfare le seguenti condizioni.

- Compatibilità con lo standard VESA
- Presentare un intervallo di almeno 100 mm x 100 mm tra i fori delle viti sulla sezione da collegare
- Avere una struttura che renda improbabile una caduta oppure una rottura dopo il collegamento al monitor.

Come collegare il braccio oppure il supporto



ATTENZIONE!

Fate attenzione per evitare tagli alle vostre dita oppure che esse rimangano impigliate.

Nota:

- Non piegate il cavo segnali oppure il cavo dell'adattatore AC e non appoggiate dei pesi su di essi. Facendolo potreste provocare dei danni.
- Nel seguire queste istruzioni, per favore fate riferimento anche alle istruzioni per l'installazione nel manuale operativo accluso al braccio oppure al supporto

1. Stendete un panno morbido su una superficie orizzontale adatta.
2. Facendo attenzione a non danneggiare il monitor, appoggiate il monitor sul lato del suo display.

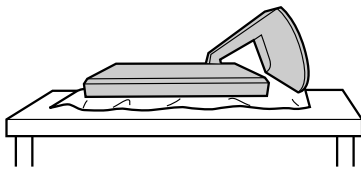

3. Rimuovete la copertura del supporto e le coperture a sinistra ed a destra.

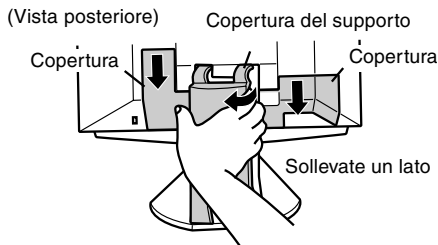

4. Rimuovete le due viti e rimuovete la copertura.

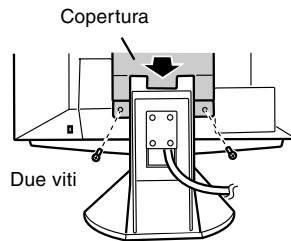

5. Rimuovete le quattro viti e rimuovete quindi il supporto dal monitor.

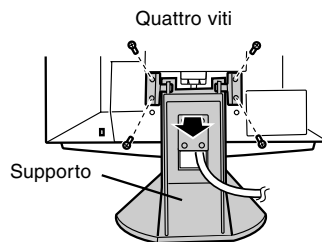

6. Attaccate il braccio al monitor con le quattro viti.

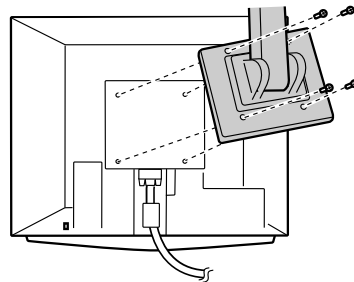

Le viti usate per attaccare il braccio dovrebbero essere viti M4 con una lunghezza di 8 mm ~ 10 mm sporgenti dalla superficie da collegare.

Usando qualsiasi altro tipo di viti può dare luogo alla caduta del monitor oppure a danni alla parte interna del monitor

8 ~ 10 mm

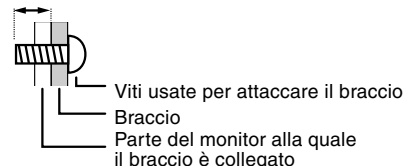

Índice

Nota para usuarios en EE.UU.	116
TCO'99	117
Nota para usuarios en Europa	119
Nota para usuarios en el Reino Unido	120
Nota para usuarios en Australia	120
Sugerencias y precauciones de seguridad	121
Descripción del producto	122
Conexión del monitor y encendido/apagado del mismo	124
Conexión del monitor a una toma de corriente	124
Conexión del monitor a un ordenador (PC, etc.)	125
Conexión de un dispositivo USB	126
Encendido	126
Apagado	129
Ajuste de la pantalla	130
Regulación de la retroiluminación	130
Puesta a cero de menú de AJUSTE (ADJUSTMENT)	130
Reposición de todos los valores de ajuste	130
Función de bloqueo de ajustes	130
Elección del idioma de los mensajes	130
Ajuste de la pantalla (cuando se utiliza una señal analógica)	131
Ajuste automático de la pantalla	131
Ajuste manual de la pantalla	132
Ajuste de la pantalla (cuando se utiliza una señal digital)	135
Ajuste manual de la pantalla	135
Conservación y reparación del monitor	137
Conservación del monitor	137
Almacenamiento	137
Solución de problemas	137
Especificaciones	138
Instrucciones para acoplar un brazo de compatibilidad VESA	141

Nota para usuarios en EE.UU.

Certificación FCC

PRECAUCIÓN - Las regulaciones FCC determinan que cualquier cambio o modificación introducida en el presente equipo no autorizada expresamente por la marca puede conducir a la anulación del permiso de uso del mismo.

Nota: Este equipo ha sido comprobado y cumple los valores límites para equipos digitales de la Categoría B conforme a la Sección 15 de las normas FCC.

Estas limitaciones están destinadas a proveer una protección razonable contra parasitaje interferente en una instalación doméstica. El equipo genera, emplea y puede irradiar frecuencia radio-energética y, caso de instalación y uso disconforme con las instrucciones, puede provocar interferencias en la comunicación vía radio. Ello, sin embargo, no es garantía de que no ocurran interferencias en una instalación específica. Si el presente equipo provocara interferencias en la recepción radiofónica o televisiva que puede constatarse por la conmutación y desconmutación del mismo, se recomienda al usuario intentar corregir la interferencia mediante una o más de las siguientes medidas.

- Nueva orientación o ubicación de la antena de recepción.
- Aumento de la distancia entre el equipo y el aparato receptor.
- Conexión del equipo a una toma de corriente de un circuito eléctrico diferente al que se encuentra conectado el aparato receptor.
- Solicite la asistencia del concesionario o de un técnico en radio/TV experimentado.

No se sirva de otros cables y cordones para CA que los adjuntos a fin de garantizar el cumplimiento de las normas FCC para equipos de informática de la Categoría B.

Declaración de conformidad

Monitor a color SHARP LL-T1811W

El presente equipo cumple las condiciones de la Sección 15 de las normas FCC. El servicio está sujeto a las siguientes condiciones:

(1) el presente equipo no debe generar interferencia parásita y (2) el presente equipo debe aceptar cualquier interferencia recibida, inclusive aquella que pueda provocar un servicio deficiente en el sentido de una reducción de la pantalla.

Marca responsable: SHARP ELECTRONICS CORPORATION
Sharp Plaza, Mahwah, New Jersey 07430
TEL :1-800-BE-SHARP



* Como empresa asociada a ENERGY STAR, SHARP certifica que el presente producto cumple las directivas de ENERGY STAR sobre el ahorro energético.

El presente producto se sirve de soldador de hilo de estaño y lámpara fluorescente que contiene una pequeña cantidad de mercurio.

El desecho de estos materiales puede estar regulado debido a consideraciones medioambientales.

Para información sobre su desecho o reciclaje, sírvase tomar contacto con su correspondiente negociación local o nacional o con Electronics Industries Alliance: www.eiae.org



¡Enhorabuena!

Acaba de adquirir un producto certificado y homologado conforme a TCO'99. Con el mismo se ha decidido por un producto diseñado para aplicaciones profesionales. Su compra también ha contribuido a reducir las cargas medioambientales al igual que al desarrollo posterior de productos electrónicos de compatibilidad ecológica.

¿Porqué ofrecemos ordenadores con distintivo medioambiental?

En numerosos países, el distintivo medioambiental se ha convertido en un método para animar la adaptación de productos y servicios al entorno ecológico. El problema principal, en la extensión que afecta a ordenadores y otros equipos electrónicos diversos, es que tanto en los productos como en su fabricación se usan sustancias de efecto negativo sobre el medio ambiente. Puesto que no es posible reciclar satisfactoriamente la mayoría de los equipos electrónicos, más pronto o más tarde, la mayor parte de estas sustancias potencialmente contaminantes entran en la naturaleza. Existen también otras características de un ordenador tales como los niveles de consumo energético que son importantes tanto desde las perspectivas del entorno laboral (interno) y natural (externo). Puesto que todos los métodos para la generación de energía eléctrica ejercen un efecto negativo sobre la naturaleza (p. ej., emisiones ácidas y deteriorantes del clima, desechos radiactivos) es primordial ahorrar energía. Con frecuencia, los equipos electrónicos en oficinas se dejan funcionar ininterrumpidamente lo que, consecuentemente, consume mucha energía.

¿Qué significado tiene el distintivo medioambiental?

Este producto cumple los requisitos de las ordenanzas TCO'99 que se ocupan de los distintivos internacionales y medioambientales para ordenadores personales. Este sistema de distintivos ha sido desarrollado conjuntamente por TCO (Confederación sueca de empleados), Svenska Naturskyddsforeningen (Asociación sueca para la conservación de la naturaleza) y Statens Energimyndighet (Administración estatal sueca de la energía).

Los requisitos para la aprobación comprenden una amplia temática: medio ambiente, ergonomía, utilidad, emisión de campos eléctricos y magnéticos, consumo de energía y seguridad eléctrica así como protección contra incendios.

Los requisitos medioambientales imponen, entre otras, restricciones a la presencia y uso de metales pesados, productos antiinflamantes en base a bromuros y cloruros, CFC (freones) y disolventes clorados. El producto debe estar preparado para su reciclaje y la marca se obliga a mantener una política medioambiental que pueda cumplirse en cada país en los que la marca realice su estrategia empresarial.

Los requerimientos energéticos incluyen la reivindicación de que el ordenador y/o el monitor pueda reducir en una o varias etapas su consumo energético a un nivel más bajo tras un cierto período de inactividad. El intervalo de tiempo requerido para reactivar el ordenador debe ser aceptable para el usuario.

Productos con el distintivo deben cumplir unos estrictos requisitos medioambientales; por ejemplo, en lo que concierne la reducción de campos eléctricos y magnéticos, ergonomía física y óptica así como buen grado de utilidad.

A continuación encontrará un breve resumen de los requerimientos medioambientales cumplidos por este producto. El documento completo con los criterios medioambientales puede solicitarse a:

TCO Development

SE-114 94 Stockholm, Sweden

Fax: +46 8 782 92 07

Email (Internet): development@tco.se

Información actualizada sobre los productos aprobados y homologados por TCO '99 pueden también obtenerse vía Internet bajo la dirección; <http://www.tco-info.com/>

Requisitos medioambientales

Productos antiinflamantes

Los productos antiinflamantes se encuentran en las placas de circuitos impresos, cables, hilos, cajas y carcasas. Su finalidad es la de prevenir o, al menos, retardar la propagación del fuego. Hasta el 30% del plástico de la carcasa de un ordenador puede estar compuesto de substancias antiinflamantes. La mayoría de las mismas contienen bromuros y cloruros y estos antiinflamantes están químicamente relacionados con otro grupo de toxinas medioambientales, PCB. En razón de los procesos bio-acumulativos, se sospecha que tanto los antiinflamantes en cuya composición entran bromuros y cloruros como los productos de PCB son nocivos a la salud inclusive detrimento del sistema reproductor en pájaros consumidores de pescado y en mamíferos. En la sangre humana se han encontrado substancias antiinflamantes y los investigadores temen que puedan ocurrir anomalías en el desarrollo del feto.

Los requerimientos principales de TCO'99 imponen que componentes de plástico de peso superior a 25 gramos no contengan antiinflamantes con bromuro o cloruro orgánicamente asociados. A falta de substitutivo, las substancias antiinflamantes se permiten en las platinas de circuitos impresos.

Cadmio**

Cadmio se emplea en acumuladores recargables y en las capas generadoras del color de ciertos monitores para ordenadores. Cadmio afecta negativamente al sistema nervioso y, en dosis elevadas, es tóxico. El requisito relevante de TCO'99 exige que los acumuladores, las capas generatrices del color en las pantallas de monitores y los componentes eléctricos o electrónicos no contengan cadmio alguno.

Mercurio**

Mercurio se encuentra a veces en las pilas, relés y conmutadores. Es nocivo al sistema nervioso y tóxico en dosis elevadas. El requisito relevante de TCO'99 exige que los acumuladores no contengan ningún mercurio. Igualmente exige que el mercurio no se encuentre presente en ningún componente eléctrico o electrónico relacionado con la unidad homologada. Existe, sin embargo, una excepción. Por el momento, el mercurio se permite en el sistema de retroiluminación de monitores de panel plano ya que actualmente no existe una alternativa económica. TCO aspira a eliminar esta excepción tan pronto se disponga de una alternativa sin mercurio.

CFC (freones)

El requisito relevante de TCO'99 exige que ni en la producción ni en el montaje del producto se use CFC ni HCFC. Los CFC (freones) se emplean a veces para el lavado de platinas de circuitos impresos. CFC disuelve el ozono y, por lo tanto, deteriora la capa de ozono de la estratosfera provocando con ello la recepción intensificada en la Tierra de rayos ultravioleta con, por ejemplo, incrementado riesgo de cáncer cutáneo (nervocarcinoma o melanoma maligno) como consecuencia.

Plomo**

Plomo puede encontrarse en los tubos de imagen, pantallas de visores, soldadores y capacitadores. El plomo daña el sistema nervioso y, en dosis elevadas, provoca envenenamiento de plomo. El requisito relevante de TCO'99 permite la inclusión de plomo puesto que hasta la actualidad no se ha desarrollado un material que lo reemplace.

* Bio-acumulativo se define como substancias que se depositan en los organismos vivos.

** Plomo, cadmio y mercurio son metales pesados que son bio-acumulativos.

Nota para usuarios en Europa

This equipment complies with the requirements of Directives 89/336/EEC and 73/23/EEC as amended by 93/68/EEC.

Dieses Gerät entspricht den Anforderungen der EG-Richtlinien 89/336/EWG und 73/23/EWG mit Änderung 93/68/EWG.

Ce matériel répond aux exigences contenues dans les directives 89/336/CEE et 73/23/CEE modifiées par la directive 93/68/CEE.

Dit apparaat voldoet aan de eisen van de richtlijnen 89/336/EEG en 73/23/EEG, gewijzigd door 93/68/EEG.

Dette udstyr overholder kravene i direktiv nr. 89/336/EEC og 73/23/EEC med tillæg nr. 93/68/EEC.

Quest' apparecchio è conforme ai requisiti delle direttive 89/336/EEC e 73/23/EEC, come emendata dalla direttiva 93/68/EEC.

Η εγκατάσταση ανταποκρίνεται στις απαιτήσεις των οδηγιών της Ευρωπαϊκής Ένωσης 89/336/EOK και 73/23/EOK, όπως οι κανονισμοί αυτοί συμπληρώθηκαν από την οδηγία 93/68/EOK.

Este equipamento obedece às exigências das directivas 89/336/CEE e 73/23/CEE, na sua versão corrigida pela directiva 93/68/CEE.

Este aparato satisface las exigencias de las Directivas 89/336/CEE y 73/23/CEE, modificadas por medio de la 93/68/CEE.

Denna utrustning uppfyller kraven enligt riktlinjerna 89/336/EEC och 73/23/EEC så som komplette ras av 93/68/EEC.

Dette produktet oppfyller betingelsene i direktivene 89/336/EEC og 73/23/EEC i endringen 93/68/EEC.

Tämä laite täyttää direktiivien 89/336/EEC ja 73/23/EEC vaatimukset, joita on muutettu direktiivillä 93/68/EEC.

CAUTION :

TO PREVENT ELECTRICAL SHOCK, DISCONNECT THE AC CORD BEFORE SERVICING.

CAUTION :

FOR A COMPLETE ELECTRICAL DISCONNECTION, PULL OUT THE MAIN PLUG.

VORSICHT :

UM DIE STROMZUFUHR VOLLSTÄNDIG ZU UNTERBRECHEN, DEN NETZSTECKER HERAUSZIEHEN ENTFERNEN.

ATTENTION :

POUR UN ARRÊT TOTAL DE L'APPAREIL, DEBRANCHEZ LA PRISE DU COURANT SECTEUR.

VARNING :

FÖR TOTAL ELEKTRISK URKOPPLING, KOPPLA UR KONTAKTEN OCH.

PRECAUCION :

PARA UNA COMPLETA DESCONEXION ELECTRICA DESENCHUFE LA CLAVIJA DE LA RED.

PRECAUCION :

A FIN DE EVITAR DESCARGAS ELÉCTRICAS, DESCONECTE EL ENCHUFE DE LA RED ANTES DE REALIZAR CUALQUIER OPERACIÓN DE SERVICIO.

Nota para usuarios en el Reino Unido

PARA CLIENTES EN EL REINO UNIDO
IMPORTANTE

Los colores de los conductores en este cable de alimentación están definidos conforme al siguiente código:

VERDE Y AMARILLO	:	Tierra
AZUL	:	Neutro
MARRÓN	:	Conductor de corriente

Puesto que los colores de identificación del cable de alimentación del presente equipo pueden no corresponder con las señales de color que identifican su enchufe, proceda de la forma siguiente. El conductor que lleva los colores VERDE Y AMARILLO debe conectarse a la clavija del enchufe identificada con la letra E o por el signo de seguridad de tierra \perp o de color verde o verde y amarillo.

El conductor de color AZUL debe conectarse a la clavija identificada con la letra N o de color negro. El conductor de color MARRÓN debe conectarse a la clavija identificada con la letra L o de color rojo. Cerciórese de que su equipo está correctamente conectado; consulte con un electricista calificado si tuviera alguna duda.

"ADVERTENCIA: EL PRESENTE EQUIPO DEBE CONECTARSE A TIERRA"

Nota para usuarios en Australia

Consultas sobre el servicio

Sírvase consultar con su proveedor para todo lo relacionado con el servicio técnico o contacte con Sharp Corporation of Australia, tel. 1 300 13 50 22, para información sobre el centro de asistencia técnica Sharp autorizado más cercano a su localidad.

Sugerencias y precauciones de seguridad

- Bajo determinadas circunstancias pueden apreciarse diminutas manchas o puntos. Esto es normal en el caso de monitores de cristal líquido y no se trata de una anomalía.
- El panel LCD ha sido fabricado con la tecnología más sofisticada y avanzada. Pixels operando correctamente incluyen el 99,99% del total de pixels. No obstante, debe saber que el 0,01% o menos de los pixels puede fallar o ser un poco más brillante de lo normal.
- No deje el monitor funcionando en imagen fija durante prolongados intervalos de tiempo, ya que ello puede provocar que permanezcan imágenes oscuras.
- Si la luminosidad se ajusta al nivel mínimo, puede resultar difícil ver el contenido de la pantalla.
- La calidad de la señal transmitida por el ordenador puede afectar la calidad de la pantalla. Le recomendamos que utilice un ordenador capaz de transmitir señales de vídeo de alta calidad.
- No frote ni golpee jamás el monitor con objetos duros.
- Sharp Corporation no asume responsabilidad alguna por las faltas cometidas durante el uso por parte del usuario o de terceros, ni por cualquier otra anomalía o daños a este producto que pudieran resultar durante su utilización, excepto en los casos en los que la obligación de indemnizar esté legalmente reconocida.
- El presente monitor y sus accesorios pueden actualizarse sin previo aviso.

Ubicación

- No coloque el monitor en lugares mal ventilados, polvorientos o con un alto grado de humedad o donde el monitor pueda entrar en contacto con aceite o vapor, ya que ello podría provocar un incendio.
- Asegúrese de que el monitor no entre en contacto con agua u otros líquidos. Asegúrese de que no penetren en el monitor objetos tales como clips o alfileres ya que ello podría provocar un incendio o una descarga eléctrica.
- No coloque el monitor sobre objetos inestables o en lugares inseguros. No permita que el monitor quede sometido a intensas sacudidas o vibraciones. La caída o vuelco del monitor puede provocar la avería del mismo.
- No coloque el monitor en lugares en los que quede expuesto directamente a los rayos solares, ni cerca de equipos de calefacción o cualquier otro lugar donde se puedan alcanzar altas temperaturas, ya que ello puede llevar a un calentamiento excesivo y provocar un incendio.

El cable de alimentación

- No deteriore el cable de alimentación ni coloque objetos pesados sobre el mismo ni lo estire o doble excesivamente. No utilice tampoco cables de prolongación. Si el cable de alimentación se daña, puede provocar un incendio o una descarga eléctrica.
- Utilice únicamente el adaptador de CA suministrado con el monitor. El uso de un adaptador de CA distinto del suministrado puede provocar un incendio.

- Enchufe la clavija directamente en la toma de corriente alterna. El uso de un cable de prolongación puede provocar un incendio como resultado de un calentamiento excesivo.

Lista de comprobación del monitor y sus accesorios

- Compruebe que el paquete incluye los siguientes componentes:
 - Monitor LCD (1)
 - Adaptador de CA (1)
(nombre del modelo: NL-A03E)
 - Cable USB (1)
(nombre del modelo: F134-33)
 - Disquete de utilidades (para Windows/Macintosh) (1)
 - Manual de uso (1)

Notas:

- El cable de señal digital (DVI-D24 vías – DVI-D24 vías) debe comprarse por separado.
(nombre del modelo: NL-C01E)
- El cable de señal analógica (DVI-I29 vías – D-sub 15 vías) debe comprarse por separado.
(nombre del modelo: NL-C02E)
- Guarde la caja de cartón por si necesita transportar el monitor.
- Sharp Corporation es titular de los derechos de autor del programa del Disquete de utilidades. No lo reproduzca sin previa autorización.

Uso del adaptador de CA

- No utilice el adaptador de CA en ningún otro equipo que no sea el especificado.
- Desenchufe el adaptador de CA si no lo va a utilizar durante un largo período de tiempo.
- No coloque ningún objeto sobre el adaptador de CA.
- No utilice el adaptador de CA en una toma al aire libre.
- No intente arreglar el adaptador de CA si se rompe o si no funciona correctamente. Deje que sea el personal de asistencia técnica el que se encargue de cualquier reparación.
- No intente abrir el adaptador de CA.
- No utilice ni agua ni paños mojados para limpiar el adaptador de CA.

Contenido del manual

- En este manual nos referimos a Microsoft Windows 2000 como [Windows2000], a Microsoft Windows Millenium como [WindowsMe], a Microsoft Windows 98 como [Windows98], a Microsoft Windows 95 como [Windows95] y a Microsoft Windows Versión 3.1 como [Windows3.1]. Cuando no haya necesidad de hacer distinción entre los diferentes programas, se utilizará el término [Windows].
- Microsoft y Windows son marcas registradas de Microsoft Corporation.
- Macintosh es una marca registrada de Apple Computer, Inc.

Descripción del producto

Vista delantera

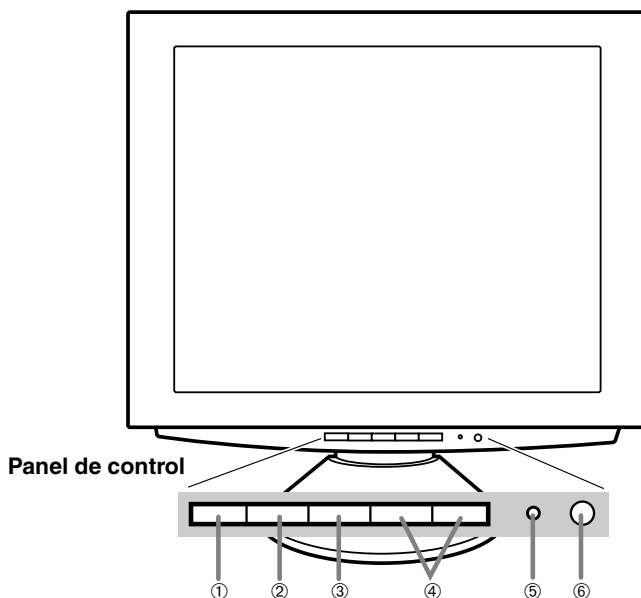

1. **Botón INPUT**

Para conmutar entre los bornes de entrada de la señal. (Borne de entrada de señal analógica ↔ borne de entrada DVI-I)

2. **Botón MENU**

Este botón se utiliza para ampliar, seleccionar y cerrar el menú OSD.

3. **Botón SELECT**

Este botón se utiliza para seleccionar opciones de menú cuando se visualiza el menú OSD.

4. **◀▶ botones**

Cuando el menú Máscara en pantalla (OSD) se vea en la pantalla:

Estos botones se utilizan para incrementar o reducir el valor de la opción seleccionada.

Cuando el menú OSD no se vea en la pantalla:

Estos botones se utilizan para regular la luminosidad de la retroiluminación.

5. **LED indicador de conexión**

Este indicador LED se ilumina de color verde cuando el monitor se encuentra en uso y naranja cuando se encuentra en el modo de ahorro de energía.

6. **Botón de encendido/apagado**

Si pulsa este botón se enciende el monitor. (Tras encenderlo, la pantalla puede tardar un poco en activarse).

Pulse de nuevo el botón para apagar el monitor.

Ajuste del ángulo del monitor

Sujete ligeramente los dos lados del monitor y ajústelo hasta que el ángulo de visión sea el adecuado.

¡PRECAUCIÓN!

- Si presiona el panel LCD con las manos podría dañarlo.

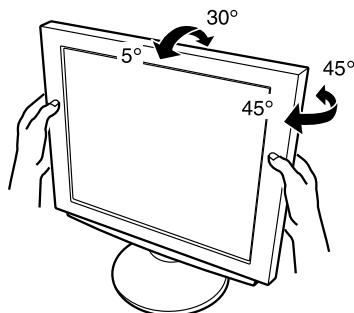

Descripción del producto

Vista trasera

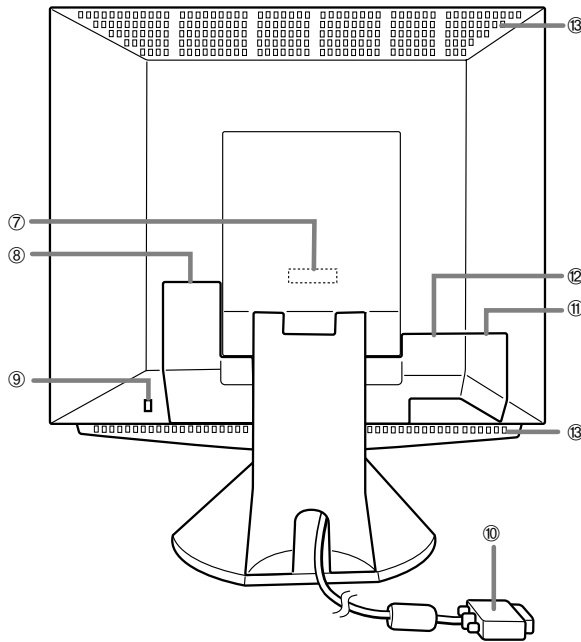

- 7. Borne de entrada de señal analógica
- 8. Borne de alimentación
- 9. Llave de seguridad

Retire la cubierta para ver el borne de entrada de señales analógicas.

Al salir de fábrica, está conectado el cable de señal analógica.

Retire la cubierta para ver el borne de alimentación. El adaptador de CA suministrado se conecta aquí.

Si conecta un cierre de seguridad (que se adquiere aparte) al anclaje de seguridad, el monitor queda enclavado de forma que es imposible transportarlo.

El orificio de seguridad antirrobo actúa junto con los sistemas de seguridad Kensington Micro Saver.

- 10. Cable de señal analógica
- 11. Puerto USB

Se conecta al borne de salida analógica RGB del ordenador.

Retire la cubierta para ver el puerto USB (entrada: 1 puerto, salida: 2 puertos).

- 12. Borne de entrada DVI-I

Retirar la cubierta para ver el borne de entrada de señal digital/analógica (DVI-I29 vías). El borne de salida RGB digital o el borne de salida RGB analógica del ordenador puede conectarse aquí.

Para una entrada de señal digital: Puede conectarse a un ordenador con un borne de salida compatible con DVI (DVI-D24 vías o DVI-I29 vías), y que tenga capacidad de salida SXGA. En función del ordenador a conectarse, puede o no puede ser posible una correcta visualización. A fin de poder realizar la conexión, se precisa un cable que debe comprarse por separado.

Para realizar la conexión con un borne de salida RGB digital:

Cable de señal digital (nombre del modelo: NL-C01E)

Para realizar la conexión con un borne de salida RGB analógica:

Cable de señal analógica (nombre del modelo: NL-C02E)

- 13. Orificios de ventilación

Nota: No bloquee jamás los orificios de ventilación, ya que ello puede llevar a un calentamiento excesivo del interior del monitor y hacer que funcione de manera anómala.

Conexión del monitor y encendido/ apagado del mismo

Conexión del monitor a una toma de corriente

Utilice únicamente el adaptador de CA suministrado.

Notas:

- No doble excesivamente el cable ni utilice cables de prolongación ya que ello podría llevar a un funcionamiento anómalo.

1. Retire la cubierta de la base.

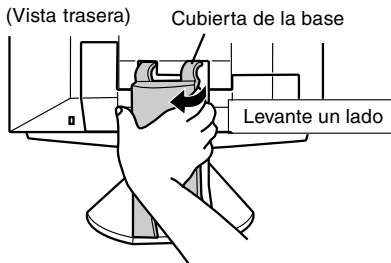

2. Retire la cubierta.

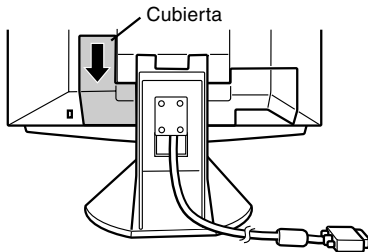

3. Conecte el adaptador de CA en el borne de alimentación del monitor.

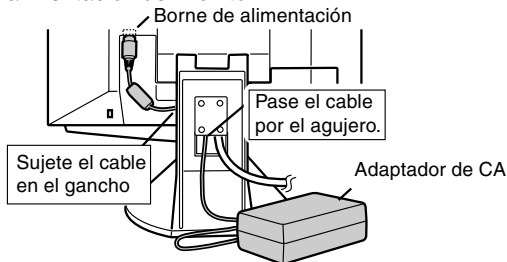

4. Vuelva a colocar la cubierta.

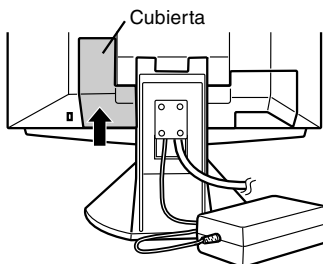

5. Conecte el cable de alimentación al adaptador de CA.

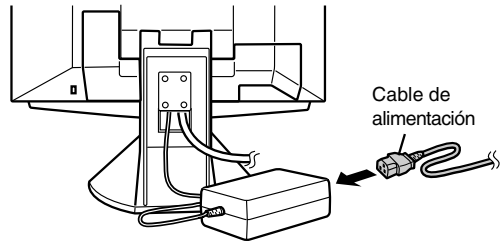

Coloque el adaptador de CA dentro de la base.

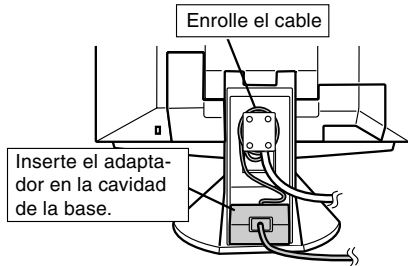

6. Vuelva a colocar la cubierta de la base.

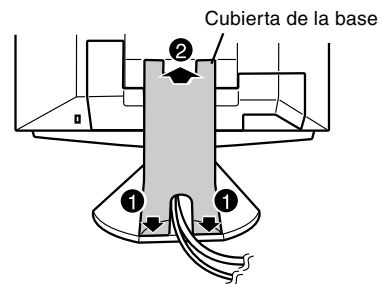

7. Enchufe la clavija en la toma de corriente alterna.

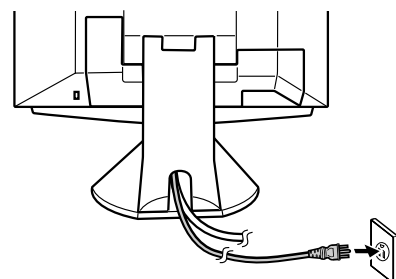

Conexión del monitor y encendido/apagado del mismo

Conexión del monitor a un ordenador (PC, etc.)

Realizar la conexión utilizando el cable de señal analógica de este dispositivo

Conectar el cable de señal analógica de este dispositivo al ordenador (PC etc.). Antes de realizar la conexión, asegúrese de que tanto el monitor como el ordenador están apagados. Tenga cuidado de no doblar excesivamente el cable ni utilizar cables de prolongación ya que ello podría llevar a un funcionamiento anómalo.

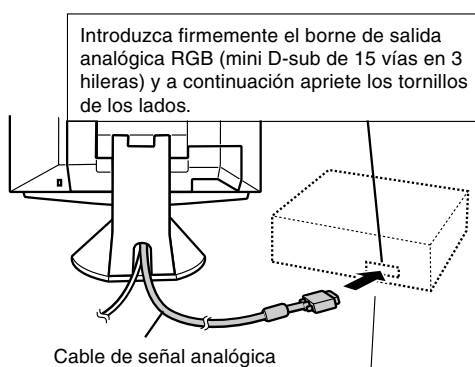

Si la conexión es a un D-sub de 15 vías en 2 hileras Apple Power Macintosh, acople un adaptador de conversión Macintosh (que debe adquirirse aparte) al cable de señal analógica.

Adaptador de conversión Macintosh

Cable de señal analógica

Tras conectar el adaptador, apriete los tornillos que hay a los lados para que quede bien fijado en su sitio.

Nota:

- Si la conexión es a la serie Sun Ultra, puede necesitar un adaptador de conversión (que se adquiere por separado).

Realizar la conexión utilizando un cable de visualizador (a comprarse por separado)

- Utilizando un cable de visualizador (a comprarse por separado), puede conectarse con el borne de salida RGB digital o el borne de salida RGB analógica del ordenador (PC etc.).
 - Para realizar la conexión con un borne de salida RGB digital: Cable de señal digital (nombre del modelo: NL-C01E)
 - Para realizar la conexión con un borne de salida RGB analógica: Cable de señal analógica (nombre del modelo: NL-C02E)
- Para una entrada de señal digital: Puede conectarse a un ordenador con un borne de salida compatible con DVI (DVI-D24 vías o DVI-I29 vías), y que tenga capacidad de salida SXGA. En función del ordenador a conectarse, puede o no puede ser posible una correcta visualización.
- Tenga cuidado de no doblar excesivamente el cable ni utilizar cables de prolongación ya que ello podría llevar a un funcionamiento anómalo.

1. Retire la cubierta

(Vista trasera)

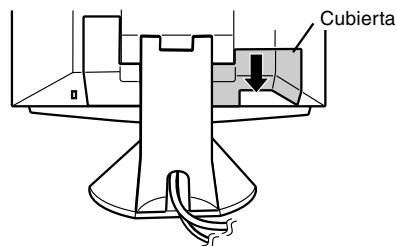

2. Conectar el cable de visualizador (a comprarse por separado) en el borne de entrada DVI-I.

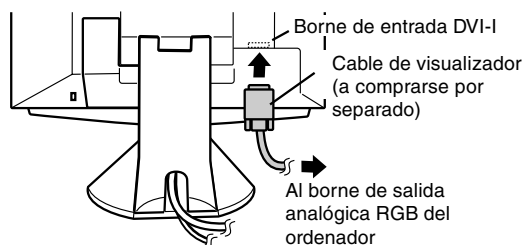

3. Vuelva a colocar la cubierta.

Conexión del monitor y encendido/apagado del mismo

Conexión de un dispositivo USB

Este monitor puede emplearse con hubs que utilicen el estándar USB (Rev. 1.1).

Salida (2 puertos)

Aquí pueden conectarse dispositivos USB tales como teclado y ratón. Pueden suministrarse hasta 100mA de potencia por puerto. No pueden conectarse dispositivos que requieran más de 100mA.

Entrada (1 puerto)

Pueden conectarse ordenadores compatibles con USB y hubs autoalimentados. (No pueden conectarse hubs operados por bus.)

Notas:

- Si se necesita un cable USB, utilice el cable suministrado.
- Antes de realizar la conexión, asegúrese de que la forma del conector del cable USB es la correcta.
- Para obtener información acerca de la función USB (tal como información relativa a la configuración), consulte el manual de uso del ordenador al que va a conectar el dispositivo.
- Algunos ordenadores, sistemas operativos y otros dispositivos pueden no activarse. Para verificar la compatibilidad USB de un dispositivo concreto, póngase en contacto con el fabricante del dispositivo.

1. Retire la cubierta.

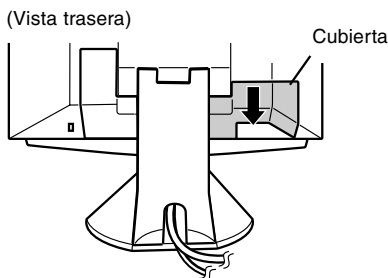

2. Conecte el cable USB.

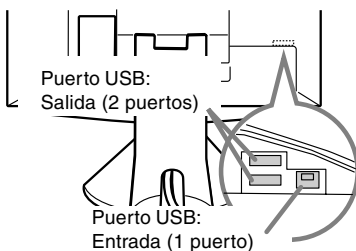

3. Vuelva a colocar la cubierta.

Encendido

1. Pulse el botón de encendido/apagado del monitor.
2. Encienda el ordenador.
El LED de conmutación se iluminará de color verde y en la pantalla se verá una imagen.

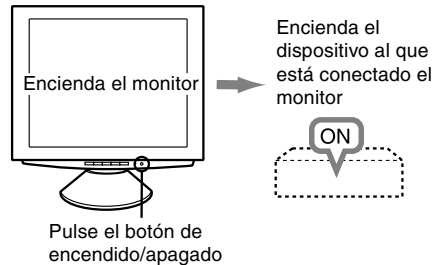

Alternar entre bornes de entrada

Utilizar el botón de ENTRADA (INPUT) para conmutar entre bornes de entrada de señal.

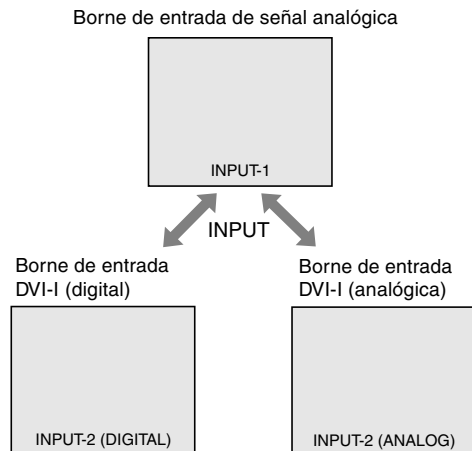

Notas: (cuando se utiliza una señal analógica)

- Si es la primera vez que utiliza el monitor, o si cambia la configuración del sistema durante su uso, lleve a cabo un ajuste automático de la pantalla (p. 131).
- Si la conexión es a un ordenador portátil y la pantalla del portátil está configurada de modo que funcione al mismo tiempo, puede que la pantalla de MS-DOS no se vea correctamente. En este caso, cambie la configuración de modo que sólo se vea el monitor.

Conexión del monitor y encendido/apagado del mismo

Instalación de la información de configuración y del perfil ICC (Windows)

Según sea el tipo de ordenador o de sistema operativo, puede que sea necesario utilizar el ordenador para llevar a cabo la instalación de la información de configuración del monitor, etc. Si así fuera, siga los pasos que se indican a continuación para instalar la información de configuración del monitor. (Dependiendo del tipo de ordenador o de sistema operativo, los nombres de los comandos y los procedimientos a seguir podrían ser diferentes. Siga el manual de uso propio del ordenador mientras lee esto).

Acerca del perfil ICC

Un perfil ICC (Consorcio Internacional de Color) es un archivo en el que se describen las características cromáticas del monitor LCD. El uso de una aplicación que funcione junto con un perfil ICC, permite obtener una alta resolución cromática.

- Tanto Windows98, como WindowsMe y Windows2000 utilizan el perfil ICC.
- Al instalar la información de configuración de Windows98, WindowsMe y Windows2000 (descrita a continuación), se instala también el perfil ICC. Si únicamente desea instalar el programa ICC consulte el apartado **Instalación del perfil ICC** en la página 128.
- Si utiliza el perfil ICC, en [WHITE BALANCE] seleccione [STD] y en [COLOR MODE] seleccione [STD].

Para Windows95

Instalación de la información de configuración del monitor en Windows95. Los mensajes de Windows mencionados en la siguiente nota de servicio se basan en la versión inglesa.

En la explicación se da por supuesto que la unidad de disquetes es la "A".

1. Introduzca el Disquete de utilidades (proporcionado) en la unidad A del ordenador.
2. Haga clic sobre el botón [Start]. En [Settings], seleccione [Control Panel].
3. Haga doble clic en [Display].
4. Haga clic sobre [Settings], [Advanced Properties], [Monitor] y por último sobre [Change].
5. Haga clic en [Have disk], confirme con [Copy manufacturer's files from:] [A:] y a continuación haga clic sobre [OK].

6. Confirme que los datos sobre el monitor están seleccionados y haga clic sobre [OK].
7. Compruebe que el monitor está funcionando y a continuación haga clic en [Apply].
8. Haga clic sobre [OK] y cierre la ventana.
9. Retire el Disquete de utilidades de la unidad A.

Para Windows98

Instalación de la información de configuración del monitor en Windows98 y configuración del perfil ICC del monitor como valor predeterminado.

Los mensajes de Windows mencionados a continuación se refieren a la versión inglesa.

En la explicación se da por supuesto que la unidad de disquetes es la "A".

Si ya ha aparecido el "Add new Hardware Wizard":

1. Introduzca el Disquete de utilidades (proporcionado) en la unidad A del ordenador.
2. Haga clic sobre [Next].
3. Compruebe [Display a list of all the drivers in a specific location, so you can select the driver you want.] y a continuación haga clic sobre [Next].
4. Cuando aparezca [Models], haga clic en [Have disk], confirme con [Copy manufacturer's files from:] [A:] y haga clic sobre [OK].
5. Confirme que los datos sobre el monitor están seleccionados y a continuación haga clic sobre [Next], [Next] y [Finish]. Si aparece el "Add new Hardware Wizard", repita los comandos de instalación empezando por el paso 2 antes descrito.
6. Retire el Disquete de utilidades de la unidad A.

Si el "Add new Hardware Wizard" no apareció:

1. Introduzca el Disquete de utilidades en la unidad A del ordenador.
2. Haga clic sobre el botón [Start]. En [Settings], seleccione [Control Panel].
3. Haga doble clic en [Display].
4. Haga clic en [Settings], [Advanced] y [Monitor].
5. En [Options], seleccione [Automatically detect Plug & Play monitors] y haga clic sobre [Change].
6. Haga clic sobre [Next].
7. Haga clic en [Display a list of all the drivers in a specific location, so you can select the driver you want.] y a continuación sobre [Next].
8. Cuando aparezca [Models], haga clic en [Have disk], confirme con [Copy manufacturer's files from:] [A:] y haga clic sobre [OK].
9. Confirme que los datos sobre el monitor están seleccionados y a continuación haga clic sobre [Next], [Next] y [Finish].

Conexión del monitor y encendido/apagado del mismo

10. Compruebe que el monitor está funcionando y a continuación haga clic en [Apply].
11. Haga clic sobre [OK] y cierre la ventana.
12. Retire el Disquete de utilidades de la unidad A.

Para Windows2000

Instalación de la información de configuración del monitor en Windows2000 y configuración del perfil ICC del monitor como valor predeterminado.

Los mensajes de Windows mencionados a continuación se refieren la versión inglesa.

En la explicación se da por supuesto que la unidad de disquetes es la "A".

1. Introduzca el Disquete de utilidades (proporcionado) en la unidad A del ordenador.
2. Haga clic sobre el botón [Start]. En [Settings], seleccione [Control Panel].
3. Haga doble clic en [Display].
4. Haga clic en [Settings], [Advanced] y [Monitor].
5. Haga clic sobre [Properties], [Driver] y [Update Driver].
6. Cuando aparezca el Asistente [Upgrade Device Driver Wizard], haga clic sobre [Next].
7. Compruebe [Display a list of the known drivers for this device so that I can choose a specific driver] y haga clic sobre [Next].
8. Cuando aparezca [Models], haga clic en [Have disk], confirme con [Copy manufacturer's files from:] [A:] y haga clic sobre [OK].
9. Seleccione el monitor en la lista que aparece y haga clic en [Next].
10. Haga clic sobre [Next], asegúrese de que el nombre del monitor aparece en la pantalla y haga clic en [Finish]. Si aparece [The Digital Signature Not Found], haga clic en [Yes].
11. Haga clic sobre [Close].
12. Haga clic sobre [OK] y cierre la ventana.
13. Retire el Disquete de utilidades de la unidad A.

Para WindowsMe

Instalación de la información de configuración del monitor en WindowsMe y configuración del perfil ICC del monitor como valor predeterminado.

Los mensajes de Windows mencionados a continuación se refieren a la versión inglesa.

En la explicación se da por supuesto que la unidad de disquetes es la "A".

Si ya ha aparecido "Add new Hardware Wizard":

1. Introduzca el Disquete de utilidades (proporcionado) en la unidad A del ordenador.
2. Compruebe [Specify the location of the driver [Advanced]] y haga clic sobre [Next].
3. Compruebe [Display a list of all the drivers in a specific location, so you can select the driver you want.] y a continuación haga clic sobre [Next].

4. Cuando aparezca [Models], haga clic en [Have disk], confirme con [Copy manufacturer's files from:] [A:] y haga clic sobre [OK].
5. Seleccione en la lista los datos del monitor y a continuación haga clic sobre [Next], [Next] y [Finish]. Si aparece el "Add new Hardware Wizard", repita los comandos de instalación empezando por el paso 2 antes descrito.
6. Retire el Disquete de utilidades de la unidad A.

Si el "Add new Hardware Wizard" no apareció:

1. Introduzca el Disquete de utilidades en la unidad A del ordenador.
2. Haga clic sobre el botón [Start]. En [Settings], seleccione [Control Panel].
3. Haga doble clic en [Display].
4. Haga clic en [Settings], [Advanced] y [Monitor].
5. En [Options], seleccione [Automatically detect Plug & Play monitors] y haga clic sobre [Change].
6. Compruebe [Specify the location of the driver [Advanced]] y haga clic sobre [Next].
7. Compruebe [Display a list of the drivers in a specific location, so you can select the driver you want.] y haga clic sobre [Next].
8. Cuando aparezca [Models], haga clic en [Have disk], confirme con [Copy manufacturer's files from:] [A:] y haga clic sobre [OK].
9. Seleccione los datos del monitor y a continuación haga clic sobre [Next], [Next] y [Finish].
10. Compruebe que los datos del monitor aparecen en la pantalla y a continuación haga clic en [Apply].
11. Haga clic sobre [OK] y cierre la ventana.
12. Retire el Disquete de utilidades de la unidad A.

Instalación del perfil ICC

Instalación del perfil ICC del monitor. (Si ya ha instalado la información de configuración, se habrá instalado también el perfil por lo que no hace falta que lo vuelva a instalar).

Los mensajes de Windows mencionados a continuación se refieren a la versión inglesa.

En la explicación se da por supuesto que la unidad de disquetes es la "A".

1. Introduzca el Disquete de utilidades en la unidad A del ordenador.
2. Haga clic sobre el botón [Start]. En [Settings], seleccione [Control Panel].
3. Haga doble clic en [Display].
4. Haga clic en [Settings] y [Advanced].
5. Haga clic sobre [General], en [Compatibility] seleccione [Apply the new display setting without restarting] y a continuación haga clic en [Color Management].

Conexión del monitor y encendido/apagado del mismo

- Haga clic sobre [Add] y seleccione [3 ½ Floppy [A:]] para indicar la ubicación de los archivos.
 - Seleccione el perfil color que desea instalar y haga clic sobre [Add].
 - Seleccione el perfil y haga clic en [Set As Default].
 - Haga clic sobre [OK] y cierre la ventana.
 - Retire el Disquete de utilidades de la unidad A.
- Si utiliza el perfil ICC, en [WHITE BALANCE] seleccione [STD] y en [COLOR MODE] seleccione [STD].

Información acerca del perfil ColorSync (MacOS)

Acerca del perfil ColorSync

ColorSync es el sistema de gestión del color de Apple Corporation y se trata de una función que permite obtener una resolución cromática cuando se utiliza con una aplicación compatible. Un perfil ColorSync describe las características cromáticas del monitor LCD.

Notas:

- El perfil ColorSync de este monitor funciona con MacOS8.5 o superior.
- Si utiliza el perfil ColorSync, en [WHITE BALANCE] seleccione [STD] y en [COLOR MODE] seleccione [STD].

Configuración del perfil ColorSync

Notas:

- Debe tener una unidad de disquetes. También debe tener **PC Exchange** o **File Exchange** instalados en el sistema.
 - Dependiendo del tipo de ordenador o de sistema operativo, los nombres de los comandos y los procedimientos a seguir podrían ser diferentes. Siga el manual de uso propio del ordenador mientras lee esto.
1. Introduzca el Disquete de utilidades (proporcionado) en la unidad de disquetes del ordenador.
 2. Copie el perfil a utilizar de la carpeta Mac del Disco de utilidades en la carpeta del perfil ColorSync que encontrará en la carpeta del sistema.
 3. En el panel de control seleccione ColorSync y elija el perfil a utilizar.

Apagado

1. Apague el ordenador.
2. Pulse el botón de encendido/apagado del monitor.
El LED indicador de conexión se apagará.
Si no va a utilizar el monitor durante un largo período de tiempo, asegúrese de desenchufarlo de la toma de corriente alterna.

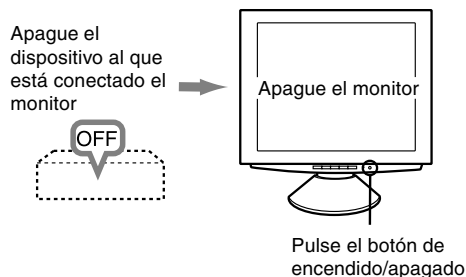

Ajuste de la pantalla

Para la señal analógica

1. En primer lugar, lleve a cabo un ajuste automático. (p. 131)
2. En caso necesario, realice un ajuste manual. (p. 132)

Para la señal digital

Normalmente no es necesario ajustar el monitor antes de utilizarlo. En caso necesario, realice un ajuste manual. (p. 135)

Nota:

- Todos los ajustes quedarán guardados incluso después de apagar.

Regulación de la retroiluminación

Es posible ajustar la luminosidad de la retroiluminación. Realice los ajustes sin que el menú Máscara en pantalla (OSD) se vea en la pantalla. Si ve el menú OSD en la pantalla, pulse el botón MENU (varias veces si fuera necesario) y empiece cuando el menú OSD haya desaparecido.

1. Sin el menú OSD a la vista, pulse el botón ◀ o ▶. En la parte inferior de la pantalla aparecerá la barra [BRIGHT].

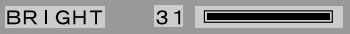

2. Realice el ajuste pulsando el botón ◀ (más oscuro) o el botón ▶ (más claro).

La barra BRIGHT desaparece automáticamente unos 5 segundos después de la última instrucción.

Puesta a cero de menú de AJUSTE (ADJUSTMENT)

Los valores de ajuste del menú de AJUSTE (ADJUSTMENT) del tiempo de señal analógica pueden restaurarse a sus valores originales de fábrica.

1. Encienda el monitor.
2. Pulse al mismo tiempo los botones MENU y ◀. Cuando [RESET] aparece en la pantalla significa que la reposición ha finalizado.

Reposición de todos los valores de ajuste

Puede reponer todos los valores de ajuste a los valores originales de fábrica con una sola instrucción.

1. Apague el monitor.
2. Pulse los botones MENU y SELECT al mismo tiempo y, mientras lo hace, pulse el botón de encendido/apagado (es decir, encienda el monitor). Cuando [ALL RESET] aparece en la pantalla significa que la reposición ha finalizado.

Nota:

- Mientras se ve ALL RESET en la pantalla, los botones de control no funcionan.
- No se pueden reponer los valores cuando la función de bloqueo de ajustes se encuentra activada. Desactive la función de bloqueo de ajustes antes de utilizar los botones de control.

Función de bloqueo de ajustes

Si deshabilita los botones de control (es decir, activa el bloqueo) no podrá cambiar los valores configurados.

1. Apague el monitor.
2. Pulse al mismo tiempo el botón MENU y el botón de encendido/apagado (es decir, encienda el monitor).

Siga pulsando el botón hasta que vea el mensaje en la pantalla.

Cuando el menú esté desbloqueado:

[ADJUSTMENT LOCKED] aparecerá en la pantalla, y se activará el bloqueo.

Cuando el menú esté bloqueado:

[ADJUSTMENT UNLOCKED] aparecerá en la pantalla y el bloqueo se desactivará.

Nota:

- Cuando la función de bloqueo se encuentra activada, se deshabilitan todos los botones excepto el de encendido/apagado.

Elección del idioma de los mensajes

Puede seleccionar uno de los idiomas siguientes para los mensajes y el menú OSD que aparecen en pantalla: alemán, español, francés, holandés, inglés, italiano y sueco.

1. Apague el monitor.
2. Pulse al mismo tiempo los botones ◀ y ▶ y el botón de encendido/apagado (es decir, encienda el monitor). En la pantalla aparecerá el Menú de selección del idioma (LANGUAGE).
3. Utilice el botón SELECT para seleccionar un idioma.
4. Pulse el botón MENU. Se ha completado el ajuste. A partir de ahora, los mensajes y menús de ajuste se verán en el idioma seleccionado.

Nota:

- El menú de selección del idioma desaparece pasados unos 30 segundos desde que se dio la última instrucción.

Ajuste de la pantalla (cuando se utiliza una señal analógica)

Ajuste automático de la pantalla

Las opciones del Menú ADJUSTMENT (RELOJ, FASE, H-POS V-POS) se pueden ajustar automáticamente.

Nota:

- Al configurar por primera vez el monitor o tras cambiar cualquier aspecto del sistema actual, lleve a cabo un ajuste automático de la pantalla antes de su uso.
1. En primer lugar aparece una imagen que pone toda la pantalla muy clara. Si está utilizando Windows, puede utilizar la Carta de ajuste incluida en el Disquete de utilidades (columna derecha).
 2. Pulse el botón MENU. Aparecerá el menú ADJUSTMENT.

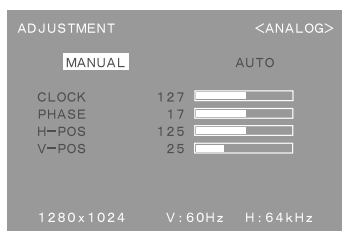

3. Pulse el botón ►. La pantalla se oscurecerá y aparecerá [ADJUSTING]. Tras unos segundos volverá a verse el menú ADJUSTMENT. (El ajuste automático ha finalizado).
4. Pulse el botón MENU 4 veces para que desaparezca el menú OSD de la pantalla.

Notas:

- En la mayoría de los casos, el ajuste automático es suficiente.
- Se puede llevar a cabo un ajuste manual (p. 132) tras el ajuste automático, si resultara necesario debido a una de las siguientes circunstancias.
 - Cuando sea necesario realizar un ajuste de precisión.
 - Cuando las señales de entrada de vídeo del ordenador sean Composite Sync o Sync On Green. (Los ajustes automáticos quizás no puedan realizarse).
 - Cuando se vea [OUT OF ADJUST] en la pantalla. (Cuando en la pantalla se vea una imagen totalmente oscura, el ajuste automático de la pantalla puede estar deshabilitado. Al realizar un ajuste automático, asegúrese de utilizar bien la Carta de ajuste o bien intentar que aparezca una imagen que ponga toda la pantalla muy clara).

Apertura de la Carta de ajuste (para Windows)

Si está utilizando Windows, puede utilizar la Carta de ajuste (para Windows) incluida en el Disquete de utilidades.

Los mensajes de Windows mencionados a continuación se refieren a la versión inglesa. Esta explicación es para Windows 95/98/Me/2000 y en ella se da por supuesto que la unidad de disquetes es la "A".

1. Introduzca el Disquete de utilidades (proporcionado) en la unidad A del ordenador.
2. Abra [My Computer] y seleccione [3 ½ Floppy [A:]]. Si está utilizando Windows 3.1, abra [File Manager] y seleccione A.
3. Haga doble clic en [Adj_uty.exe] para ejecutar el programa de ajuste. En la pantalla aparecerá la Carta de ajuste.

Carta de ajuste

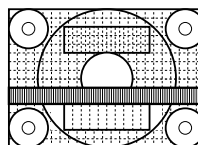

Notas:

- Una vez finalizados los ajustes, pulse la tecla [Esc] del ordenador para salir del programa de ajuste.
- Si la unidad de disquetes de su ordenador no es la "A", siga leyendo para cambiar la unidad de disquetes que esté utilizando en lugar de "A".
- Si el modo de visualización del ordenador está configurado en 65.000 colores, puede ver los diferentes niveles de color de cada patrón cromático o la escala de grises puede aparecer coloreada. (Esto se debe a la especificación de la señal de entrada y no se trata de una anomalía).

Ajuste de la pantalla (cuando se utiliza una señal analógica)

Ajuste manual de la pantalla

Los ajustes se pueden realizar a través del Menú en pantalla (OSD).

1. Haga que aparezca una imagen que ponga toda la pantalla muy clara. Si está utilizando Windows, puede abrir y utilizar la Carta de ajuste incluida en el Disquete de utilidades que se suministra. (p. 131)
2. Pulse el botón MENU.
Aparecerá el menú ADJUSTMENT.

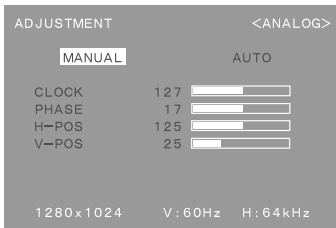

Una vez el menú está en la pantalla, se pueden ajustar cada una de las opciones del mismo. Cada vez que se pulse el botón MENU, seleccionará el siguiente menú. (ADJUSTMENT → GAIN CONTROL → WHITE BALANCE → MODE SELECT → Menú OSD desaparece)

Notas:

- El menú OSD desaparece automáticamente unos 30 segundos después de la última instrucción.
- Esta explicación se basa en la utilización de la Carta de ajuste (para Windows) para realizar los ajustes.

Menú ADJUSTMENT

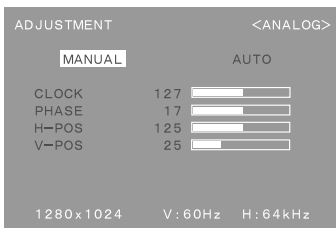

MANUAL: Las diferentes opciones del menú se ajustan manualmente.

AUTO: Cada opción del menú se ajusta automáticamente.

Notas:

- Pulse el botón ► para seleccionar AUTO.
- Para seleccionar una opción del menú:
Botón SELECT
- Para pasar al siguiente menú: Botón MENU

CLOCK

En la figura siguiente se muestra cómo efectuar el ajuste de forma que no se genere un parpadeo vertical. (botones ◀▶)

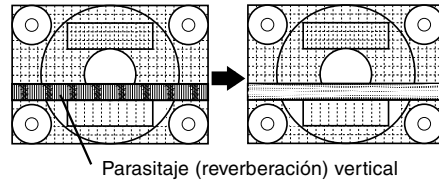

PHASE

En la figura siguiente se muestra cómo efectuar el ajuste de forma que no se genere un parpadeo horizontal. (botones ◀▶)

Nota:

- Los ajustes de PHASE deberían realizarse sólo después de haber ajustado correctamente CLOCK.

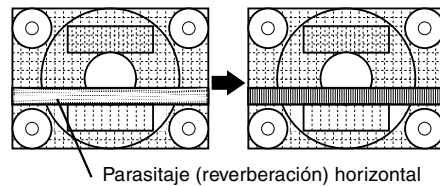

H-POS (posición horizontal) y V-POS (posición vertical)

Para centrar la imagen dentro de los límites de la pantalla, ajuste los valores a izquierda/derecha (H-POS) y arriba/abajo (V-POS). (botones ◀▶)

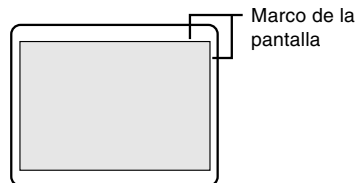

Ajuste de la pantalla (cuando se utiliza una señal analógica)

Menú GAIN CONTROL

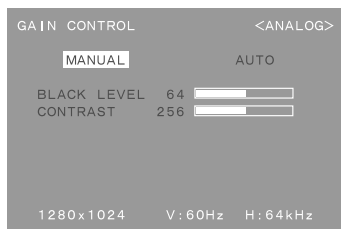

MANUAL: Las diferentes opciones del menú se ajustan manualmente.

AUTO: Cada opción del menú se ajusta automáticamente con la función Control Automático de la Ganancia*

Notas:

- Pulse el botón ► para seleccionar AUTO.
- Para seleccionar una opción del menú: Botón SELECT
- Para pasar al siguiente menú: Botón MENU

* Función Control Automático de Ganancia

- La función Control Automático de Ganancia ajusta el contraste y el nivel de negro en base al color más claro de la imagen mostrada. Si no está utilizando la Carta de ajuste, necesita ver un sector blanco de 5 x 5 mm, de lo contrario no podrá realizar ningún ajuste. (En tal caso aparecerá [OUT OF ADJUST] (fuera de ajuste) y los valores de configuración permanecerán inalterados).
- Si la señal procedente del ordenador es composite sync o sync on green, no se podrá realizar un ajuste automático. En tal caso, realice un ajuste manual.

BLACK LEVEL

La luminosidad total de la pantalla puede ajustarse mientras se observa la carta de colores. (botones ◀ ▶)

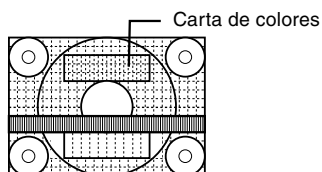

CONTRAST

Mientras se observa la carta de colores pueden realizarse ajustes de modo que aparezcan todos los colores. (botones ◀ ▶)

Menú WHITE BALANCE

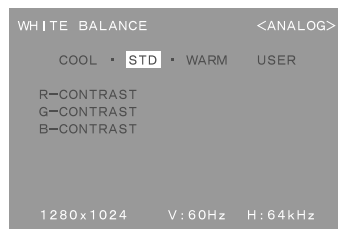

Notas:

- No todos los colores pueden verse en ajustes diferentes a [STD]. Ajuste a [STD] para ver todas las graduaciones.
- Utilice los botones ◀ ▶ para seleccionar [COOL], [·], [STD], [·], [WARM] o [USER].
- Al seleccionar USER (usuario), aparecen los valores programados para [R-CONTRAST], [G-CONTRAST] y [B-CONTRAST], para poder efectuar ajustes de precisión.
- Utilice el botón SELECT para seleccionar [R-CONTRAST], [G-CONTRAST] y [B-CONTRAST].
- Para pasar al siguiente menú: Botón MENU

COOL . . . Tonalidad más azul que la estándar

- Tonalidad ligeramente más azul que la estándar

STD Ajuste de tonalidad cromática estándar

- Tonalidad ligeramente más roja que la estándar

WARM . . . Tonalidad más roja que la estándar

USER

R-CONTRAST . . . ◀ botón para azul-verde
▶ botón para rojo

G-CONTRAST . . . ◀ botón para púrpura
▶ botón para verde

B-CONTRAST . . . ◀ botón para amarillo
▶ botón para azul

Ajuste de la pantalla (cuando se utiliza una señal analógica)

Menú MODE SELECT

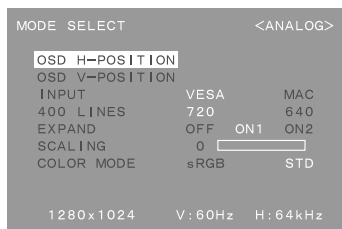

Notas:

- Según sea la resolución de la señal de entrada, la pantalla puede no cambiar incluso si pueden seleccionarse las opciones del menú.
- Para seleccionar una opción del menú: Botón SELECT
- Una vez finalizados los ajustes: Botón MENU

OSD H-POSITION (posición horizontal OSD)

La posición de la pantalla OSD puede desplazarse hacia la izquierda y hacia la derecha. (botones ◀▶)

OSD V-POSITION (posición vertical OSD)

La posición de la pantalla OSD puede desplazarse hacia arriba y hacia abajo. (botones ◀▶)

INPUT (modo de entrada)

El modo de entrada se puede programar. (botones ◀▶)

VESA: Modo VESA
MAC: Modo Power Macintosh

400 LINES (grado de resolución)

Puede programar la resolución horizontal de una pantalla de 400 líneas si utiliza US text, etc. (botones ◀▶)

640: 640 X 400 dot mode
720: 720 X 400 dot mode (US text etc.)

Nota:

- Puesto que la entrada de resolución diferente a la de 400 líneas se realiza automáticamente, no hay necesidad de programarla.

EXPAND (ampliación de la pantalla)

Para modos de visualización inferiores a 1280 X 1024 pixels, la pantalla se puede ampliar si se desea. (botones ◀▶)

OFF: Ampliación desactivada
ON1: Si se utiliza la relación del ancho a la altura de la imagen, se amplía toda la pantalla.
ON2: Se amplía toda la pantalla.

Nota:

- Si no se puede obtener una resolución de 1280 X 1024 pixels, ni siquiera después de haber intentado la ampliación, el perímetro de la pantalla se verá negro. (No se trata de una anomalía).

SCALING (nivel de graduación)

Si en [EXPAND] se ha seleccionado [ON1] o [ON2], se puede regular la nitidez de la imagen. (botones ◀▶)

Nota:

- Si en [EXPAND] se ha seleccionado [OFF], [SCALING] no se puede regular.

COLOR MODE

Si se ha seleccionado [STD], se verá la combinación de colores original del monitor LCD. Si se ha seleccionado [sRGB], los colores se corregirán según la imagen del ordenador. (botones ◀▶)

Nota:

- Para seleccionar [sRGB] en [COLOR MODE], seleccione [STD] en [WHITE BALANCE].

Ajuste de la pantalla (cuando se utiliza una señal digital)

Ajuste manual de la pantalla

Los ajustes se pueden realizar a través del Menú en pantalla (OSD).

1. Haga que aparezca una imagen que ponga toda la pantalla muy clara. Si está utilizando Windows, puede abrir y utilizar la Carta de ajuste incluida en el Disquete de utilidades. (p. 131)
2. Pulse el botón MENU.
Aparecerá el menú WHITE BALANCE.

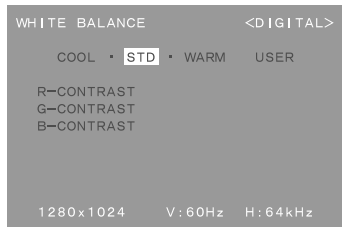

Una vez esté el menú en pantalla, puede ajustar cada una de las opciones del mismo.

Cada vez que se pulse el botón MENU, seleccionará el siguiente menú. (WHITE BALANCE → MODE SELECT → Menú OSD desaparece)

Notas:

- El menú OSD desaparece automáticamente unos 30 segundos después de la última instrucción.
- Esta explicación se basa en la utilización de la Carta de ajuste (para Windows) para realizar los ajustes.

Menú WHITE BALANCE

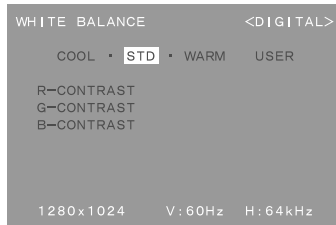

Notas:

- No todos los colores pueden verse en ajustes diferentes a [STD]. Ajuste a [STD] para ver todas las graduaciones.
- Utilice los botones ◀▶ para seleccionar [COOL], [·], [STD], [·], [WARM] o [USER].
- Al seleccionar USER (usuario), aparecen los valores programados para [R-CONTRAST], [G-CONTRAST] y [B-CONTRAST], para poder efectuar ajustes de precisión.
- Utilice el botón SELECT para seleccionar [R-CONTRAST], [G-CONTRAST] y [B-CONTRAST].
- Para pasar al siguiente menú: Botón MENU

- COOL . . . Tonalidad más azul que la estándar
- Tonalidad ligeramente más azul que la estándar
- STD Ajuste de tonalidad cromática estándar
- Tonalidad ligeramente más roja que la estándar
- WARM . . . Tonalidad más roja que la estándar

USER

- R-CONTRAST . . . ◀ botón para azul-verde
▶ botón para rojo
- G-CONTRAST . . . ◀ botón para púrpura
▶ botón para verde
- B-CONTRAST . . . ◀ botón para amarillo
▶ botón para azul

Ajuste de la pantalla (cuando se utiliza una señal digital)

Menú MODE SELECT

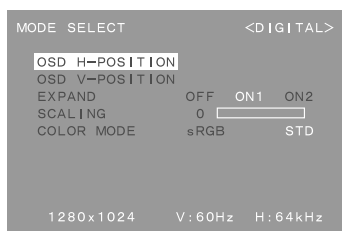

COLOR MODE

Si se ha seleccionado [STD], se verá la combinación de colores original del monitor LCD. Si se ha seleccionado [sRGB], los colores se corregirán según la imagen del ordenador. (botones ◀▶)

Nota:

- Para seleccionar [sRGB] en [COLOR MODE], seleccione [STD] en [WHITE BALANCE].

Notas:

- Según sea la resolución de la señal de entrada, la pantalla puede no cambiar incluso si pueden seleccionarse las opciones del menú.
- Para seleccionar una opción del menú:
Botón SELECT
- Una vez finalizados los ajustes: Botón MENU

OSD H-POSITION (posición horizontal OSD)

La posición de la pantalla OSD puede desplazarse hacia la izquierda y hacia la derecha. (botones ◀▶)

OSD V-POSITION (posición vertical OSD)

La posición de la pantalla OSD puede desplazarse hacia arriba y hacia abajo. (botones ◀▶)

EXPAND (ampliación de la pantalla)

Para modos de visualización inferiores a 1280 X 1024 pixels, la pantalla se puede ampliar si se desea. (botones ◀▶)

OFF: Ampliación desactivada

ON1: Si se utiliza la relación del ancho a la altura de la imagen, se amplía toda la pantalla.

ON2: Se amplía toda la pantalla.

Nota:

- Si no se puede obtener una resolución de 1280 X 1024 pixels, ni siquiera después de haber intentado la ampliación, el perímetro de la pantalla se verá negro. (No se trata de una anomalía).

SCALING (nivel de graduación)

Si en [EXPAND] se ha seleccionado [ON1] o [ON2], se puede regular la nitidez de la imagen. (botones ◀▶)

Nota:

- Si en [EXPAND] se ha seleccionado [OFF], [SCALING] no se puede regular.

Conservación y reparación del monitor

Conservación del monitor

Desenchufe siempre la clavija de la toma de corriente alterna antes de limpiar el monitor.

Caja y sector del panel de control

Utilice un paño suave y seco para limpiar, sin apretar demasiado, la caja y el panel de control.

Si estuvieran muy sucios, eche un poco de detergente neutro en un paño suave previamente humedecido, escúrralo bien y proceda a la limpieza.

Sector del panel LCD

Utilice un paño suave y seco para limpiar, sin apretar demasiado, la suciedad y el polvo de la superficie del panel LCD. (Es adecuado un paño tal como gasa o los utilizados para limpiar gafas.)

¡PRECAUCIÓN!

- No utilice jamás disolventes, gasolina, alcohol, limpiacristales, etc., ya que podrían decolorarlo o deformarlo.
- No rasque jamás el monitor con objetos duros ni aplique una presión fuerte sobre el mismo, ya que ello podría dejar señales o resultar en un funcionamiento anómalo.

Almacenamiento

Si no va a utilizar el monitor durante un largo período de tiempo, asegúrese de desenchufar la clavija de la toma de corriente alterna.

¡PRECAUCIÓN!

No deje el monitor en contacto con objetos de caucho o plástico durante períodos prolongados, ya que esto podría decolorarlo o deformarlo.

Solución de problemas

Si cree que el monitor pudiera estar averiado, compruebe los puntos siguientes antes de llevarlo a reparar.

Si después de ello sigue sin funcionar, póngase en contacto con su proveedor o con el servicio autorizado de asistencia técnica de Sharp más cercano.

Los tubos fluorescentes del monitor tienen una vida útil limitada.

- Si la pantalla se oscurece, reverbera persistentemente o no se enciende, puede que sea necesario cambiar el tubo fluorescente. Consulte a su proveedor o al servicio autorizado de asistencia técnica de Sharp más cercano. (No intente jamás hacer usted mismo este cambio.)
- Debido a las características de los tubos fluorescentes, la pantalla puede reverberar durante el período inicial de uso. (No se trata de una anomalía.) Si esto ocurriera, intente en primer lugar solucionar el problema apagando y encendiendo el monitor de nuevo.

Si no se ve ninguna imagen en el monitor (el LED indicador de conexión no está encendido)

- ¿Están conectados correctamente el adaptador de CA y el cable de alimentación? (p. 124)

Si no se ve ninguna imagen en el monitor (el LED indicador de conexión está encendido)

- ¿Está el ordenador conectado correctamente? (p. 125)
- ¿Está el ordenador encendido?
- ¿Está el borne de entrada de la señal conmutado a la señal correcta? (p. 126)
- ¿Se corresponde la sincronización de la señal del ordenador con las especificaciones del monitor? (p. 139)
- ¿Se encuentra el ordenador en el modo de ahorro de energía?

Los botones de control no funcionan

- ¿Está activado el bloqueo de ajustes? (p. 130)

Sólo se ve una imagen VGA

- ¿Cumple el ajuste de la sincronización del monitor de Windows las especificaciones del monitor? Consulte la sincronización de señal del monitor (p. 139) y ajuste la sincronización adecuada.

La imagen aparece distorsionada

- ¿Se corresponde la sincronización de la señal del ordenador con las especificaciones del monitor? (p. 139)
- Si está utilizando la señal analógica, realice el ajuste automático. (p. 131)
- Si puede cambiar la frecuencia del ordenador, cambie los valores a un ajuste de baja frecuencia.

Especificaciones

Especificaciones del producto

- Display LCD
18,1 pulgadas (46 cm medidos en diagonal)
Super-V y módulo antirreverberante de baja reflexión TFT LCD
- Resolución (máx.)
SXGA 1.280 x 1.024 pixels
- Colores reproducibles (máx.)
16,77 millones de colores (8 bits)
- Luminosidad (máx.)
200cd/m²
- Retícula
0,2805(H) x 0,2805(V) mm
- Relación de contraste
350:1
- Ángulo de visibilidad
Izquierda-derecha 150°; arriba-abajo 150°
- Tamaño de pantalla
Horizontal 359 mm x Vertical 287,2 mm
- Señal vídeo
Analógica: Analógica RGB (0.7Vp-p) [75Ω]
Digital: Estándar DVI basado en 1.0
- Señales de sincronización
Separate Sync (nivel TTL: +/-), Sync on Green, Composite Sync (nivel TTL: +/-)
- Compensación de la ampliación
Enmascaramiento digital (aumento de la pantalla para corregir VGA/SVGA/XGA)
[1:1, ampliación (coeficiente de aspecto fijo), ampliación (superficie total de pantalla)]
- Plug & Play
VESA: DDC1/DDC2B compatible
- Gestión de energía
VESA: basada en DPMS
DVI: basada en DMPM
- Borne de señales de entrada
Analógica : Mini D-sub de 15 vías (3 hileras)
Digital / Analógica : DVI-I de 29 vías
- Función hub USB
1 puerto de entrada, 2 puertos de salida (hub operado por bus basado en el estándar USB Rev 1.1)
- Inclinación de pantalla
Hacia arriba 0° -30°; hacia abajo 0° - 5°
- Giro de pantalla
90° de izquierda a derecha
- Suministro eléctrico
CA100-240V, 50/60Hz (Uso de un adaptador de CA especial, tipo NL-A03E de Sharp Corporation).
- Temperatura ambiental
5 - 35°C
- Consumo eléctrico
44W máximo (3,2W en el modo de ahorro de energía)
(Uso de un adaptador de CA especial)
- Dimensiones (An. x F x Al.)
443 mm X 218 mm x 465 mm
- Peso (sin el adaptador de AC)
Aprox. 10,1kg
Sólo zona de visualización, 7,8 kg. aprox.

Dimensiones (Unidades: mm)

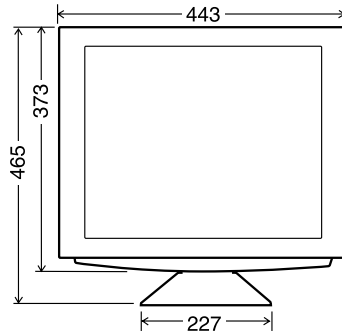

Longitud del cable de señal analógica: aprox. 2,0 m*
Longitud del cable USD incluido: aprox. 1,8 m

*Longitud desde el borne entrada de señales analógicas

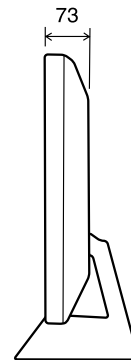
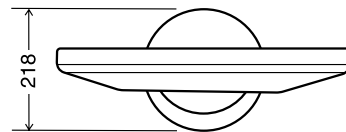

Adaptador de CA especial

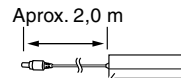

Aprox. An. 120 mm x F 60 mm x Al. 35 mm

Cable de señal digital (NL-C01E): Aprox. 2,0 m
Cable de señal analógica (NL-C02E): Aprox. 2,0 m

Especificaciones

Sincronizaciones de las señales correspondientes (analógica)

Modo display		Hsync (kHz)	Vsync (Hz)	Frecuencia (MHz)	
VESA	640x480	31.5kHz	60Hz	25.175MHz	
		37.9kHz	72Hz	31.5MHz	
		37.5kHz	75Hz	31.5MHz	
		43.3kHz	85Hz	36.0MHz	
	640x400	37.9kHz	85Hz	31.5MHz	
	720x400	37.9kHz	85Hz	35.5MHz	
		800x600	35.1kHz	56Hz	36.0MHz
	800x600	37.9kHz	60Hz	40.0MHz	
		48.1kHz	72Hz	50.0MHz	
		46.9kHz	75Hz	49.5MHz	
		53.7kHz	85Hz	56.25MHz	
		1024x768	48.4kHz	60Hz	65.0MHz
			56.5kHz	70Hz	75.0MHz
	60.0kHz		75Hz	78.75MHz	
	68.7kHz		85Hz	94.5MHz	
	1152x864	67.5kHz	75Hz	108.0MHz	
	1280x960	60.0kHz	60Hz	108.0MHz	
	1280x1024	64.0kHz	60Hz	108.0MHz	
80.0kHz		75Hz	135.0MHz		
US text	720x400	31.5kHz	70Hz	28.3MHz	
Series Power Macintosh	640x480	35.0kHz	66.7Hz	30.2MHz	
	832x624	49.7kHz	74.6Hz	57.3MHz	
Series Sun Ultra	1024x768	60.2kHz	75Hz	80.0MHz	
	1152x870	68.7kHz	75Hz	100.0MHz	
Series Sun Ultra	1024x768	48.3kHz	60Hz	64.13MHz	
		53.6kHz	66Hz	70.4MHz	
		56.6kHz	70Hz	74.25MHz	
	1152x900	61.8kHz	66Hz	94.88MHz	
		71.8kHz	76.2Hz	108.23MHz	
	1280x1024	71.7kHz	67.2Hz	117.01MHz	
		81.1kHz	76Hz	134.99MHz	

- Todos son compatibles únicamente con «non-interlace».
- Las frecuencias para las series Power Macintosh y Sun Ultra son sólo valores de referencia. Para establecer la conexión puede que sea necesario otro adaptador (adquirido por separado).
- Si el monitor recibe señales de sincronización que no son compatibles, aparecerá [OUT OF TIMING]. Consulte el manual de instrucciones de su ordenador para ajustar la sincronización de forma compatible con el monitor.
- Si el monitor no recibe ninguna señal (synch signal), aparecerá [NO SIGNAL].

Sincronizaciones de las señales correspondientes (digital)

Modo display		Hsync (kHz)	Vsync (Hz)	Frecuencia (MHz)
VESA	640x480	31.5kHz	60Hz	25.175MHz
		37.9kHz	72Hz	31.5MHz
		37.5kHz	75Hz	31.5MHz
		43.3kHz	85Hz	36.0MHz
	800x600	37.9kHz	60Hz	40.0MHz
		48.1kHz	72Hz	50.0MHz
		46.9kHz	75Hz	49.5MHz
		53.7kHz	85Hz	56.25MHz
	1024x768	48.4kHz	60Hz	65.0MHz
		56.5kHz	70Hz	75.0MHz
		60.0kHz	75Hz	78.75MHz
		68.7kHz	85Hz	94.5MHz
1152x864	67.5kHz	75Hz	108.0MHz	
1280x960	60.0kHz	60Hz	108.0MHz	
1280x1024	64.0kHz	60Hz	108.0MHz	
US text	720x400	31.5kHz	70Hz	28.3MHz

- Todos son compatibles únicamente con «non-interlace».
- Aquí se puede conectar un ordenador con un borne de salida DVI (DVI-D24 vías o DVI-I29 vías) y con una capacidad de salida SXGA. El que la pantalla funcione correctamente depende del tipo de ordenador a conectar. Para poder establecer la conexión, debe comprar un cable de señal digital (nombre del modelo: NL-C01E) aparte.
- Si el monitor recibe señales de sincronización que no son compatibles, aparecerá [OUT OF TIMING]. Consulte el manual de instrucciones de su ordenador para ajustar la sincronización de forma compatible con el monitor.
- Si el monitor no recibe ninguna señal (synch signal), aparecerá [NO SIGNAL].

Vías del conector de entrada de señales analógicas

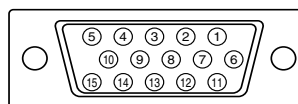

(Conector Mini D-sub de 15 vías)

Nº	Función
1	Señal de entrada vídeo rojo
2	Señal de entrada vídeo verde
3	Señal de entrada vídeo azul
4	GND
5	GND
6	GND para señal de vídeo rojo
7	GND para señal de vídeo verde
8	GND para señal de vídeo azul
9	DDC/VCC
10	GND
11	N.C.
12	Datos DDC
13	Para entrada de señal Hsync
14	Para entrada de señal Vsync
15	Reloj DDC

Especificaciones

Vías del conector de entrada DVI-I

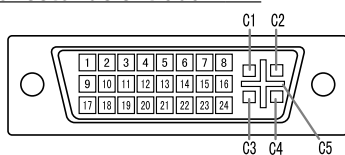

(Conector DVI-I de 29 vías)

Nº	Función	Nº	Función
1	Datos TMDS 2-	16	Detección de clavija en caliente
2	Datos TMDS 2+	17	Datos TMDS 0-
3	Protector 2/4 de datos TMDS	18	Datos TMDS 0+
4	N.C.	19	Protector 0/5 de datos TMDS
5	N.C.	20	N.C.
6	Reloj DDC	21	N.C.
7	Datos DDC	22	Protector de reloj DDC
8	Señal analógica sincronizada verticalmente	23	Reloj TMDS +
9	Datos TMDS 1-	24	Reloj TMDS -
10	Datos TMDS 1+	C1	Señal analógica de imagen roja
11	Protector 1/3 de datos TMDS	C2	Señal analógica de imagen verde
12	N.C.	C3	Señal analógica de imagen azul
13	N.C.	C4	Señal analógica sincronizada horizontalmente
14	+5V	C5	GND analógica
15	GND (masa)		

DDC (Plug & Play)

Este monitor soporta el estándar VESA DDC (Display Data Channel).

DDC es un estándar de señalización para la ejecución de las funciones Plug & Play en el monitor o PC. Transmite información tal como el grado de resolución entre el monitor y el PC. Puede utilizar esta función si su ordenador tiene compatibilidad DDC y si está configurado de modo que pueda detectar el monitor Plug & Play.

Existen numerosas variedades de DDC debido a las diferencias entre los sistemas. El presente monitor opera con DDC1 y DDC2B.

Gestión de energía

El monitor está basado en los estándares VESA DPMS*1 y DVI DMPM*2.

Para activar la función Power Management del monitor, tanto la tarjeta de vídeo como el ordenador deben cumplir el estándar VESA DPMS y el estándar DVI DMPM.

*1 DPMS: Display Power Management Signalling (Sistema de administración de energía del monitor)

Modo DPMS	Pantalla	Consumo de corriente	H-sync	V-sync
ON	Encendida	44W	Sí	Sí
STANDBY	Apagada	3,2W	No	Sí
SUSPEND			Sí	No
OFF			No	No

*2 DMPM: Digital Monitor Power Management (Gestión de energía del monitor digital)

Modo DMPM	Pantalla	Consumo de corriente
ON	Encendida	44W
OFF	Apagada	3,2W

Instrucciones para acoplar un brazo de compatibilidad VESA

Puede acoplar al monitor un brazo o una base (que se adquiere aparte) conforme al estándar VESA. La adquisición del brazo o la base queda a discreción del cliente.

Brazos o bases aptos para el uso

Los accesorios deben cumplir los siguientes requisitos:

- Deben ser compatibles con el estándar VESA
- Deben tener una separación mínima de 100 mm x 100 mm entre los orificios para los tornillos en la sección a acoplar
- No deben caerse ni romperse una vez acoplados al monitor.

Cómo acoplar el brazo o la base



¡PRECAUCIÓN!

Tenga cuidado no se corte ni se pille los dedos.

Nota:

- No doble el cable de señal ni el cable del adaptador de CA ni coloque objetos de peso sobre los mismos. Si lo hace podría dañarlos.
- Al mismo tiempo que sigue estas instrucciones, consulte también las instrucciones de instalación en el manual de manejo suministrado con el brazo o la base

1. Extienda un paño suave sobre una superficie horizontal apropiada.
2. Con mucho cuidado de no dañar el monitor, deposítelo suavemente sobre el paño con la parte de la pantalla mirando hacia abajo.

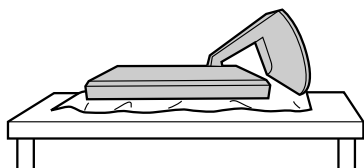

3. Retire la cubierta de la base y las cubiertas situadas a derecha e izquierda.

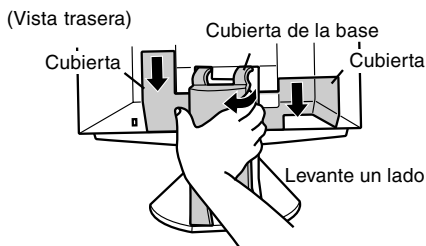

4. Extraiga los dos tornillos y retire la cubierta.

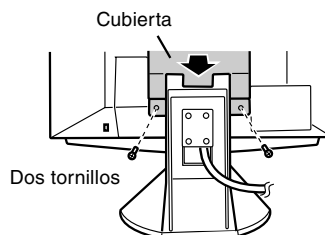

5. Retire los cuatro tornillos y a continuación retire la base del monitor.

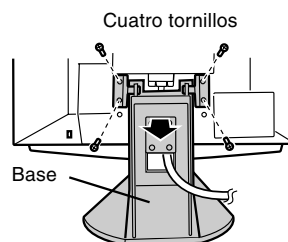

6. Acople el brazo al monitor apretando los cuatro tornillos.

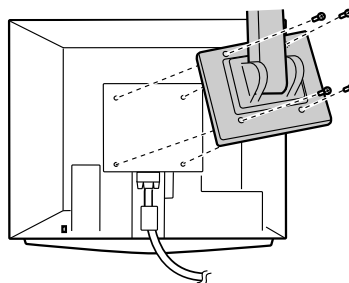

Los tornillos utilizados para acoplar el brazo deberían de ser del tamaño M4 con un saliente de 8 mm ~ 10 mm desde el plano sobre el que debe acoplarse. El uso de cualquier otro tipo de tornillo puede provocar la caída del monitor o causar daños en la parte interior del monitor.

8 ~ 10 mm

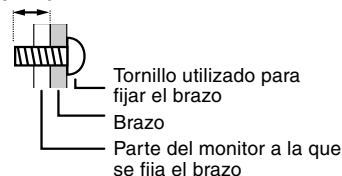

SHARP®
SHARP CORPORATION