

# Honeywell

## OWNER'S MANUAL

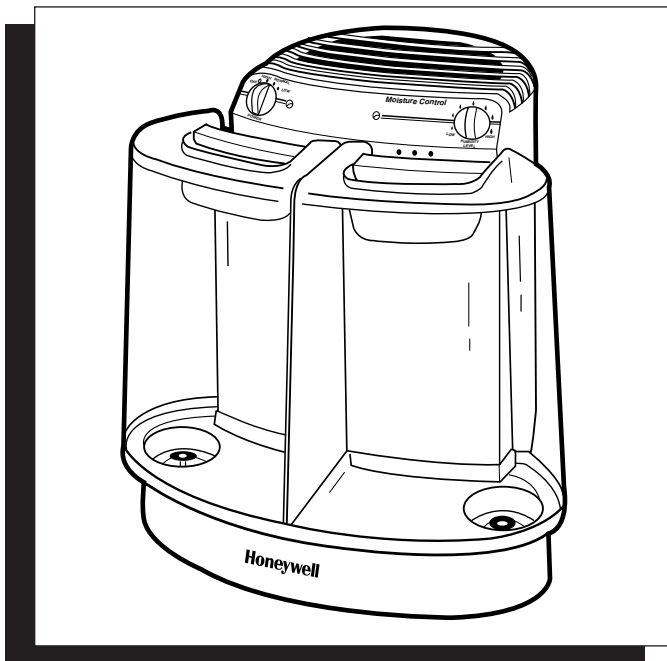

**6 US GALLONS (22.7 LITERS) OUTPUT PER DAY\***  
**COOL MOISTURE HUMIDIFIER**

Model HCM-3060 Series

\* Output dependent on room temperature and humidity.

# IMPORTANT SAFETY INSTRUCTIONS

---

## READ AND SAVE THESE SAFETY INSTRUCTIONS BEFORE USING THIS HUMIDIFIER

**When using electrical appliances, basic precautions should always be followed to reduce the risk of fire, electric shock, and injury to persons, including the following:**

1. Always place this humidifier on a firm, flat and level surface. This humidifier may not work properly on an uneven surface.
2. **Place this humidifier in an area where it is not accessible to children.**
3. Do not place the humidifier near any heat sources such as stoves, radiators, and heaters.
4. Before using the humidifier, check the power cord for any signs of damage. If the cord is found to be damaged, **DO NOT USE** and return the humidifier to the manufacturer under the warranty agreement for repair.
5. This appliance has a polarized plug (one blade is wider than the other). To reduce the risk of shock, this plug is intended to fit only one way in a polarized outlet. If the plug does not fit fully in the outlet, reverse the plug. If it still does not fit, contact a qualified electrician. **DO NOT** attempt to defeat this safety feature.
6. To disconnect the humidifier, first turn controls to the OFF position, then grip the plug and pull it from the wall outlet. Never pull by the cord.
7. A loose fit between the AC outlet (receptacle) and plug may cause overheating and a distortion of the plug. Contact a qualified electrician to replace loose or worn outlet.
8. The humidifier should always be unplugged and emptied when not in operation or while being serviced or cleaned.
9. Never tilt or attempt to move the humidifier while it is operating or filled with water. **UNPLUG** the humidifier before moving.
10. This humidifier requires regular cleaning. Refer to the CLEANING instructions provided. Never clean the humidifier in any manner other than as instructed in this manual.
11. Turn the humidifier OFF if the relative humidity exceeds 60%, or if you notice moisture on the inside of your windows. For proper humidity reading use a hygrometer, which is available in many hardware and department stores, or by ordering one from Honeywell. (See CARE PRODUCTS.)



Thank you for purchasing a Honeywell Natural Cool Moisture™ Humidifier. If you would like more information on our full line of products, please visit our website at: [www.honeywell.com/yourhome](http://www.honeywell.com/yourhome).

## HOW DOES IT WORK?

Dry air is pulled through the Natural Cool Moisture™ system and a quiet fan blows out invisible, moisture-balanced air. Unwanted minerals from the water are collected inside the Natural Cool Moisture™ filter. When the unit is running, you will not see or feel a "mist". You will know your humidifier is putting moisture into the air as you watch the water level in your tank decrease throughout the day.

## WHAT IS HEALTHSHIELD™ ANTIMICROBIAL?

Your Honeywell Natural Cool Moisture™ filter has been designed using new HealthShield™\* technology which prevents surface growth and migration of mold, fungus, algae and bacteria in the filter for its life - approximately one season. Keep in mind, depending on your water quality, mineral deposits can still clog or discolor the filter, affect its life and that of the humidifier.

## MODEL - HCM-3060

Your humidifier is made up of these parts:

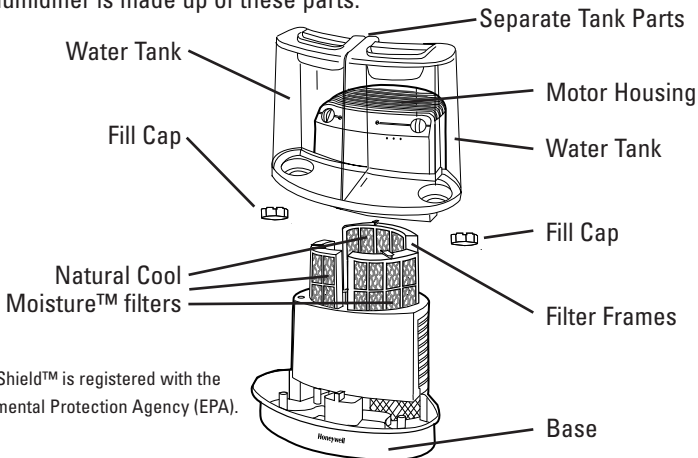

\*HealthShield™ is registered with the Environmental Protection Agency (EPA).

**NOTE: We recommend that the humidifier be disinfected prior to first use. Please see CLEANING instructions.**

- Select a firm, level, flat location - at least six inches (15 cm) from any wall for proper air flow (Fig. 1). Place the humidifier on a water-resistant surface, as water can damage furniture and some flooring.

*Honeywell will not accept responsibility for property damage caused by was spillage*

**FILLING**

- Remove the water tanks by grasping handle and pulling up. Set aside (Fig. 1).
- Turn the Water Tank upside down so that the Fill Cap is facing up; unscrew the Fill Cap by turning it counter-clockwise ↺ and set aside.
- Lift off Motor Housing, set aside.

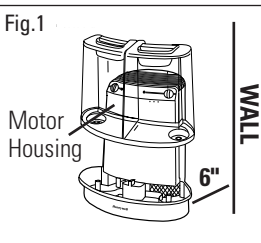

- Remove the Natural Cool Moisture™ filters with frames from the base before filling the unit with water.

- Completely wet the Natural Cool Moisture™ filters with individual frame assemblies (Fig. 2) in a sink full of cool water to help reduce mineral build-up. Replace all wet filters with frame assemblies back into the humidifier base. **DO NOT SQUEEZE OR WRING OUT THE NATURAL COOL MOISTURE™ FILTER.** To help extend the life of your filters repeat this step each time you fill your humidifier.

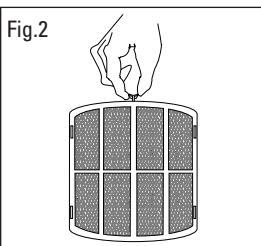

- Fill each Water Tank with COOL tap water (Fig. 3). Distilled water is not necessary as the water is filtered by the Natural Cool Moisture™ filters. **DO NOT USE HOT WATER.** Doing so may damage the humidifier.
- Replace the fill cap by turning it clockwise ↻. **DO NOT OVER TIGHTEN.** Turn the Water Tank right-side up.

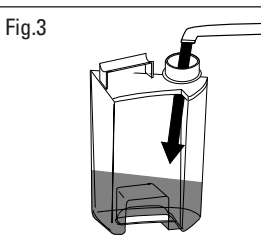

**NOTE: WHEN CARRYING THE FILLED WATER TANK PLEASE USE THE HANDLE AND PLACE YOUR OTHER HAND UNDER THE TANK FOR ADDITIONAL SUPPORT.**

- Position the Water Tanks into the humidifier and push them into place.
- Some water will flow into the base when the filled tanks are properly in place.

**CAUTION: DO NOT POUR WATER INTO THE GRILLE ON TOP OF THE MOTOR HOUSING. DOING SO MAY DAMAGE THE HUMIDIFIER OR CAUSE PERSONAL INJURY.**

## OPERATION

### POWER

**CAUTION: DO NOT PLUG IN THE HUMIDIFIER WITH WET HANDS AS AN ELECTRICAL SHOCK COULD OCCUR.**

- With the Power knob in the OFF position, plug the filled humidifier into a polarized 120V outlet. DO NOT FORCE THE POLARIZED PLUG INTO THE OUTLET; it will only fit one way.



### HUMIDITY CONTROL

1. Set the dial to the desired position. (Fig. 4).



HIGH: For fast humidifying

NORMAL: For everyday moisture control

LOW: For quieter nighttime operation

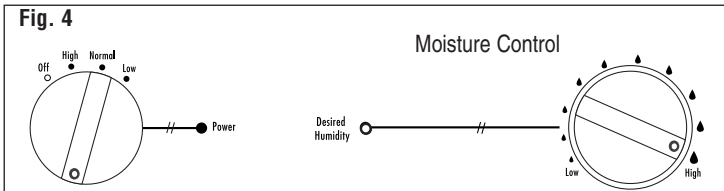
2. Set the Moisture Control knob on HIGH, by turning the dial clockwise  to the largest raindrop (  ). (Fig. 4).



**NOTE:** If the humidifier fan will not start or restart when you select a fan speed, the Moisture Control may be set too low. Turn the dial clockwise  to the largest raindrop (  ) before High. The Desired Humidity Light will be Off when the unit is producing moisture (Fig. 4).

## FEATURES

### HUMIDISTAT (MOISTURE CONTROL KNOB)

The Moisture Control Knob allows you to adjust and select the humidity level to your personal preference. Your humidifier will turn on and off throughout the day and night to maintain the desired humidity level you have selected.

### SETTING THE MOISTURE CONTROL KNOB/HUMIDISTAT

First run the humidifier per the operation instruction with the Moisture Control knob set at HIGH (Fig. 4).

- Let the humidifier run on high for at least one hour or until your room has reached a comfortable humidity level.
- At this point, slowly turn your Moisture Control knob counter-clockwise  until the humidifier shuts off and the Desired Humidity light comes on (Fig. 5).
- Now that your Humidistat is set, the humidifier will **automatically** turn back on when your room drops below your comfort setting and will **automatically** turn off again when the setting is reached.

Turn the humidifier OFF if the humidity level feels too moist or you notice condensation forming on the walls and/or windows.

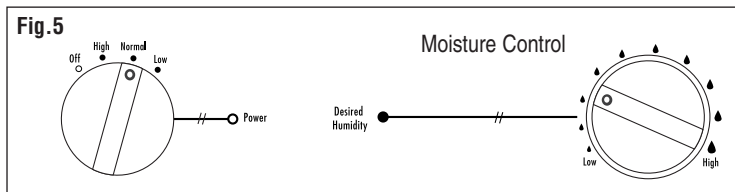

We recommend cleaning the humidifier once a week, more often if you have hard water, notice a build-up of impurities or detect unpleasant odors.

**Cleaning involves two steps SCALE REMOVAL and DISINFECTING. Be sure to perform these in the proper order to avoid harmful chemical interactions.**

- First, turn off and unplug the humidifier.
- Remove the Water Tanks, and Motor Housing.
- **Remove the Natural Cool Moisture™ filters from the Base (Fig. 6).**
- Discard any remaining water from the Base.

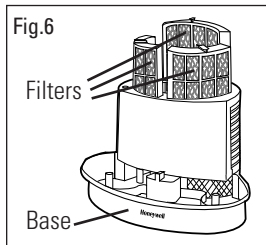

**NOTE: REMOVE FILTERS BEFORE CLEANING.**  
Failure to remove filters during cleaning will destroy the filters.

### STEP ONE: SCALE REMOVAL

#### BASE

1. Fill the Base with either:
  - 1 cup (8 ozs.) of undiluted white vinegar
  - or
  - Use DuraRinse™ Humidifier Cleaner, part no. AC816, following the instructions on the bottle.
2. Let solution stand for 20 minutes.
3. With the vinegar or DuraRinse™ in the Base clean all interior surfaces with a soft cloth or brush to help remove scales.
4. Rinse the Base thoroughly with water to remove scale and cleaning solution.

### STEP TWO: DISINFECTING

#### WATER TANK/BASE

1. Fill the Water Tank with:
  - 1 teaspoon of household bleach and
  - 1 gallon of waterPour some of this solution into the Base.
2. Let solution stand for 20 minutes.
3. Rinse with water until the odor of bleach is gone.

**NOTE: THE USE OF OTHER WATER TREATMENT PRODUCTS AND CHEMICALS MAY CAUSE DETERIORATION OF THE FILTERS OR DAMAGE THE HUMIDIFIER, THEREBY HINDERING THE HUMIDIFIER'S EFFECTIVENESS.**

## **PROLONGING THE LIFE OF THE FILTERS AND MAINTAINING A CLEAN HUMIDIFIER**

---

**NOTE:** DO NOT ATTEMPT TO CLEAN THE NATURAL COOL MOISTURE™ FILTERS WITH ANY CHEMICAL SOLUTIONS, DOING SO WILL DAMAGE THE FILTERS.

- HealthShield™ prevents the surface growth and migration of mold, fungus, algae, and bacteria. It is normal for a filter to discolor from mineral build-up. This will vary depending on water quality.
- If a Natural Cool Moisture™ filter appears to be clogged by hard water or mineral deposits, soak it in a sink full of cool water for 10 minutes. **DO NOT SQUEEZE OR WRING OUT THE NATURAL COOL MOISTURE™ FILTER.** Always place filters back in the humidifier wet.
- To prevent mineral deposits use DuraFree™ Humidifier Water Softener, part no. AC817, each time the Water Tank is refilled.
- Treat the Natural Cool Moisture™ filters with care. **DO NOT** squeeze or wring out. **DO NOT** clean the filter using any chemical solution.
- Always purchase Honeywell Brand Natural Cool Moisture™ filters as the fan motor of this humidifier and the Natural Cool Moisture™ filter are designed to function efficiently as a set. Using any other filter could damage the motor or reduce the humidifier's performance.
- Be sure to empty water from the Water Tank and Base when not in use.

## **END-OF-THE-SEASON CARE AND STORAGE**

---

- Follow WEEKLY CLEANING instructions when the humidifier will not be used for at least one week or more, or at the end of the season.
- At the end of the season, remove and throw away the filters, however **SAVE** the Filter Frames. Do not store with used filters.
- Dry the humidifier completely before storing. **DO NOT** store with water inside the Base or Water Tank.
- Pack the unit in its original carton and store in a cool, dry location.
- Before next use, remember to install new filters and clean the humidifier.



**Q: I hear the fan turning, but I don't see any mist. Is my humidifier operating properly?**

**A:** Dry air is pulled through the Natural Cool Moisture™ system and a fan disperses invisible, moisture balanced air. There is no "mist" emitted. When operating normally you will feel only cool air coming from the unit. Monitor the water level in your tank/base. If you notice a decrease in the Water Tank over 24 hours then the unit is operating normally.

**Q: My unit has been running for several hours. I hear the fan spinning, but I do not notice the water level in the tank decreasing.**

**A:** First, check the Natural Cool Moisture™ filters to be sure they're wet. If a pad appears dry, remove it from the base and gently rinse under cool water. Reposition wet filter in the base. You may also want to note the current moisture level in your home. If the humidity level is over 60% the unit will not put out much moisture as your air is already saturated.

**Q: The humidifier is not running (the fan is not even spinning), but all (or some) of the lights are on.**

**A:** If the Desired Humidity light is ON: The Moisture Control knob may be set too low. Moving the Moisture Control knob to the HIGH setting should restart the unit.

**Q: The humidistat was set according to the manual, but the humidifier never seems to turn back on. Is something wrong?**

**A:** The humidistat may be set too low. Moving the humidistat knob to the highest setting should restart the unit. Reset the humidistat following the instructions under FEATURES.

**Q: The humidistat was set according to the manual, but the humidifier never seems to turn off. Is something wrong?**

**A:** The humidistat may be set too high. Reset the Moisture Control knob following the instructions under FEATURES.

**Q: My Natural Cool Moisture filter is Discoloring. Do I need a new one?**

**A:** Probably not. Since your Natural Cool Moisture™ filters have been made with HealthShield™ technology, the change indicates only a mineral deposit. Soak filters in a sink full of cool water for 10 minutes and place back in humidifier wet. Some discoloration may remain but should not affect the humidifier's performance.

**Q: Water only seems to be draining from one tank, is this normal?**

**A:** Yes, water may drain from one tank completely or partially before the second tank starts to drain. This is normal and does not reduce the ability of the humidifier to put out moisture.

**CARE PRODUCTS**

If your local retailer is out of stock, Honeywell replacement parts and care products may be ordered directly. You can call 1-800-332-1110 to order with a MasterCard, Visa, Discover or fill out the form below and mail it along with a check or money order (sorry no COD's accepted) to:

Honeywell  
 Consumer Service Center  
 250 Turnpike Road  
 Southborough, MA 01772

Please allow four to six weeks for delivery.  
 Massachusetts residents please add 5% Sales Tax.

**PRICE**

Item	Item No.	Qty.	U.S.	CAN	Total
Natural Cool Moisture™ Filter, set of three	HAC801		\$ 14.99	\$22.00	
Filter Frames, set of three	HAC801-1		5.00	7.25	
DuraFree® Humidifier Water Softener (32 oz.)	AC817		5.00	7.25	
DuraRinse® Humidifier Cleaner (32 oz.)	AC816		5.00	7.25	
Fill Cap	HCM3060-1		5.00	7.25	
Water Tank and Fill Cap (Right)	HCM3060-2R		25.00	35.00	
Water Tank and Fill Cap (Left)	HCM3060-2L		25.00	35.00	
 Digital Hygrometer and Thermometer (F°/C°) <i>Measure room temperature and humidity level. Free standing; can be used anywhere in the room.</i>	HAC-555		19.99	29.00	
<b>SUBTOTAL</b>					
MA Residents add 5% Sales Tax / CAN Residents only add 7% GST					
Shipping and Handling (US res. add \$4.95 / CAN res. add \$7.25)					
<b>TOTAL ENCLOSED</b>					
Name	Check or Money Order Enclosed				<input type="checkbox"/>
Address	Credit Card No.				<input type="checkbox"/>
	Exp. Date				
Day Time Phone	Signature				

## **ELECTRICAL RATINGS**

---

Models HCM-3060 is rated 0.65 Amps at 120V, 60 Hz.

**NOTE: IF YOU EXPERIENCE A PROBLEM WITH YOUR HUMIDIFIER'S POWER UNIT, PLEASE SEE THE WARRANTY FOR INSTRUCTIONS. PLEASE DO NOT ATTEMPT TO OPEN OR REPAIR THE HUMIDIFIER YOURSELF. DOING SO WILL VOID THE WARRANTY AND COULD CAUSE DAMAGE OR PERSONAL INJURY. IF THE PROBLEM PERSISTS, PLEASE CONTACT THE CONSUMER SERVICE CENTER.**

## **CUSTOMER ASSISTANCE**

---

Mail questions or comments to:

Honeywell  
Consumer Service Center  
250 Turnpike Road  
Southborough, MA 01772  
e-mail: [service@honeywell.com](mailto:service@honeywell.com)

**Please be sure to specify model number.**

Call us toll-free at:  
1-800-332-1110



Or visit our website at:  
[www.honeywell.com/yourhome](http://www.honeywell.com/yourhome)

## 5 YEAR LIMITED WARRANTY

You should first read all instructions before attempting to use this product.

**The enclosed Customer Response card should be filled out and returned within 7 days of purchase.**

**A.** This 5 year limited warranty applies to repair or replacement of product found to be defective in material or workmanship. This warranty does not apply to damage resulting from commercial, abusive, unreasonable use or supplemental damage. Defects that are the result of normal wear and tear will not be considered manufacturing defects under this warranty. **HONEYWELL IS NOT LIABLE FOR INCIDENTAL OR CONSEQUENTIAL DAMAGES OF ANY NATURE. ANY IMPLIED WARRANTY OF MERCHANTABILITY FOR FITNESS FOR A PARTICULAR PURPOSE ON THIS PRODUCT IS LIMITED IN DURATION TO THE DURATION OF THIS WARRANTY.**

Some jurisdictions do

not allow the exclusion or limitation of incidental or consequential damages or limitations on how long an implied warranty lasts, so the above limitations or exclusions may not apply to you. This warranty gives you specific legal rights, and you also may have other rights which vary from jurisdiction to jurisdiction. This warranty applies only to the original purchaser of this product from the original date of purchase.

**B.** At its option, Honeywell will repair or replace this product if it is found to be defective in material or workmanship. Defective product should be returned to the place of purchase in accordance with store policy. Thereafter, while within the warranty period defective product may be returned to Honeywell. **NOTE: THIS WARRANTY DOES NOT COVER THE NATURAL COOL MOISTURE™ FILTER, WHOSE PERFORMANCE WILL DEPEND UPON THE CONDITION OF THE WATER USED IN THE HUMIDIFIER.**

**C.** This warranty does not cover damage resulting from any unauthorized attempts to repair or from any use not in accordance with the instruction manual.

**D.** Return defective product to Honeywell Consumer Products with a brief description of the problem. Include proof of purchase and a \$10 US/\$ 14.50 CAN check or money order for handling, return packing and shipping charges. Please include your name, address and a daytime phone number. You must pre-pay shipping charges.

Send to:

**In the US:**

Honeywell  
Attn: Returns  
Department,  
4755 South Point Drive,  
Memphis, TN 38118,  
USA  
1-800-332-1110

**In Canada:**

Honeywell  
ATTN: Returns  
Department  
510 Bronte Street  
Milton, ON L9T 2X6  
Canada  
1-800-332-1110

# Honeywell

## GUIDE D'UTILISATION

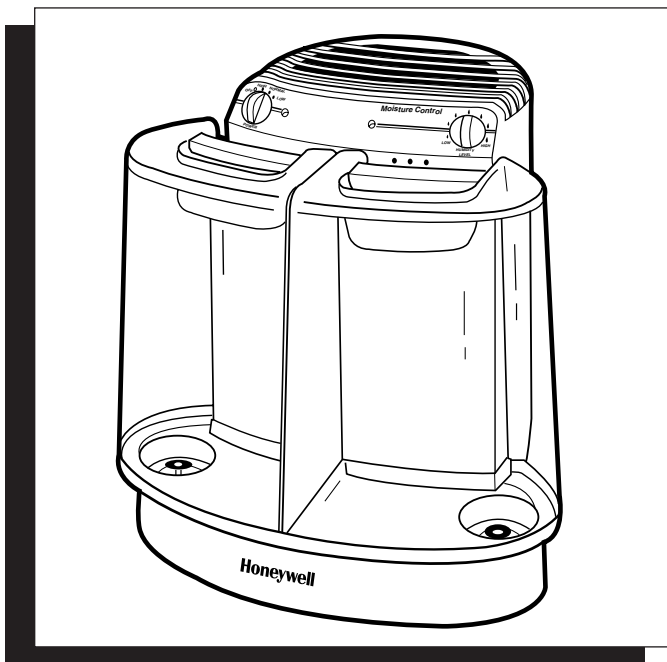

### **HUMIDIFICATEUR À VAPEUR FRAÎCHE À RENDEMENT DE 22,7 LITRES (6 GALLONS US) PAR JOUR\***

Série de modèles HCM-3060

\* Le rendement est fonction de la température et du degré d'humidité d'une pièce.

# IMPORTANTES INSTRUCTIONS DE SÉCURITÉ

## LIRE CES INSTRUCTIONS DE SÉCURITÉ AVANT D'UTILISER L'HUMIDIFICATEUR.

L'utilisation d'appareils électriques nécessite des précautions élémentaires afin de réduire les risques d'incendie, de choc électrique ou de blessures. Parmi les précautions à observer, on compte les suivantes:

1. Il convient de toujours placer l'humidificateur sur une surface ferme, dégagée et bien horizontale, puisqu'il pourrait ne pas fonctionner adéquatement sur une surface inégale;
2. **Placer l'humidificateur hors de la portée des enfants;**
3. Ne pas placer l'appareil près de sources de chaleur telles que poêles, radiateurs ou appareils de chauffage;
4. Avant d'utiliser l'humidificateur, vérifier que le cordon d'alimentation n'est pas endommagé. Si le cordon est endommagé, **NE PAS UTILISER L'APPAREIL**, mais plutôt le retourner au fabricant pour une réparation selon les termes de la garantie;
5. Ce produit est équipé d'une fiche polarisée (fiche dont l'une des lames est plus large que l'autre). Afin de réduire les risques de choc électrique, cette fiche ne peut être insérée que d'une seule manière dans la prise de courant polarisée. Si la fiche ne s'insère pas complètement dans la prise, tourner la fiche. Si la fiche ne s'insère toujours pas dans la prise, contacter un électricien. **ÉVITER** de contourner le dispositif de sécurité que constitue la fiche polarisée;
6. Pour débrancher l'appareil, régler le bouton de contrôle à la position OFF, puis enlever la fiche de la prise de courant. Ne jamais débrancher l'appareil en tirant sur le cordon d'alimentation;
7. Une mauvaise connexion entre la sortie de courant alternatif et la fiche peut provoquer un échauffement excessif et une déformation de la fiche. Demander à un électricien qualifié de remplacer les prises de courant lâches ou usées;
8. Toujours débrancher et vider l'appareil quand celui-ci ne sert pas ou durant son entretien ou son nettoyage;
9. Éviter d'incliner ou de déplacer l'humidificateur quand il fonctionne ou qu'il est rempli d'eau. **DÉBRANCHER** l'appareil avant de le bouger;
10. Cet humidificateur nécessite un nettoyage régulier. Consulter les instructions de NETTOYAGE ci-jointes. Ne jamais nettoyer l'appareil d'une autre manière que celle prescrite dans le présent guide;
11. Couper le fonctionnement de l'humidificateur si l'humidité relative dépasse 60 p. 100 ou si de l'humidité se forme à l'intérieur des fenêtres. Afin d'obtenir des relevés précis du degré d'humidité, utiliser un hygromètre. Ils sont vendus en quincaillerie et dans les grands magasins et peuvent être commandés de Honeywell (consulter la section PRODUITS D'ENTRETIEN);



Votre spécialiste maison

Merci d'avoir acheté un humidificateur Natural Cool Moisture<sup>MD</sup> de Honeywell. Pour plus d'information sur la gamme complète de nos produits, visitez notre site Web, à [www.honeywell.com/yourhome](http://www.honeywell.com/yourhome).

## COMMENT L'HUMIDIFICATEUR FONCTIONNE-T-IL ?

L'air sec passe dans le système Natural Cool Moisture<sup>MD</sup>, et un ventilateur silencieux disperse un air invisible, équilibré en humidité. Les minéraux présents dans l'eau sont retenus par le filtre Natural Cool Moisture<sup>MD</sup>. L'appareil ne produit pas de « brume » que l'on peut voir ou sentir. C'est en observant le niveau d'eau qui baisse dans le réservoir tout au long de la journée que l'on sait que l'humidificateur disperse de l'humidité dans l'air.

## QU'EST-CE QUE LA TECHNOLOGIE HEALTHSHIELD<sup>MD</sup> ANTIMICROBIENNE ?

Le filtre Natural Cool Moisture<sup>MD</sup> de Honeywell a été conçu à partir de la nouvelle technologie HealthShield<sup>MD</sup>\* qui prévient la prolifération et la migration des moisissures, champignons, algues et bactéries dans le filtre durant toute sa durée de service, soit environ une saison. Il faut toutefois se rappeler que, selon la qualité de l'eau qui est utilisée dans l'humidificateur, les dépôts de minéraux peuvent quand même obstruer ou décolorer le filtre et diminuer sa durée de service et celle de l'humidificateur.

## MODÈLE - HCM-3060

L'humidificateur est composé des éléments suivants:

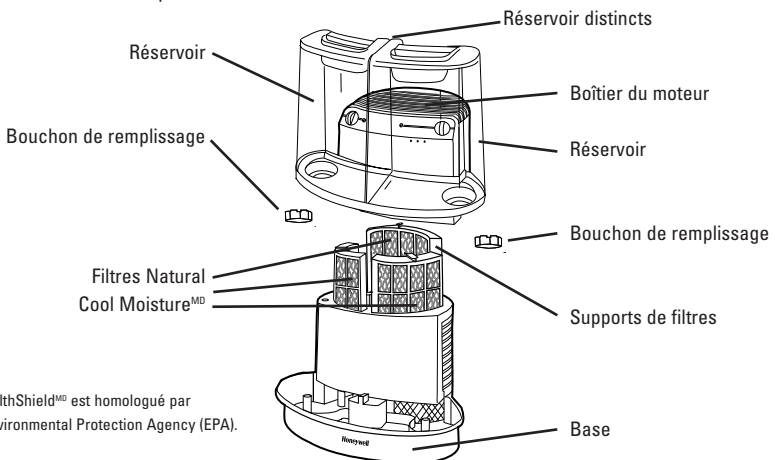



\* HealthShield<sup>MD</sup> est homologué par l'Environmental Protection Agency (EPA).

**REMARQUE: On recommande de désinfecter l'humidificateur avant de l'utiliser pour la première fois. Consulter les instructions de la section intitulée NETTOYAGE.**

- Placer l'humidificateur sur une surface ferme et de niveau, à une distance d'au moins 15 cm (6 po) de tout mur, pour permettre une bonne circulation d'air (Fig. 1). Placer l'humidificateur sur une surface résistant à l'eau, car l'eau peut endommager les meubles et certains revêtements de sol.

*Honeywell ne pourra nullement être tenue responsable des dégâts causés par des déversements d'eau.*

## REPLISSAGE

- Enlever les réservoirs en tenant la poignée et en tirant vers le haut (Fig. 1).
- Retourner le réservoir de sorte que le bouchon de remplissage soit dirigé vers le haut. Dévisser le bouchon de remplissage en tournant dans le sens contraire des aiguilles d'une montre . Mettre le bouchon de côté.
- Soulever le boîtier du moteur. Mettre de côté.
- Retirer les filtres Natural Cool Moisture<sup>MD</sup> et leurs supports de la base avant de remplir l'appareil d'eau.
- Mouiller complètement les filtres Natural Cool Moisture<sup>MD</sup>, dans leur support individuel (Fig. 2), en les faisant tremper dans un évier rempli d'eau fraîche, afin d'aider à réduire l'accumulation de minéraux, et replacer les filtres encore mouillés – et leurs supports – dans la base de l'appareil. **ÉVITER DE PRESSER OU DE TORDRE LES FILTRES NATURAL COOL MOISTURE<sup>MD</sup>.** Répéter cette opération à chaque remplissage de l'humidificateur en vue de prolonger la durée de service du filtre.
- Remplir chaque réservoir avec de l'eau FRAÎCHE du robinet (Fig. 3). Il n'est pas nécessaire d'utiliser de l'eau distillée, puisque l'eau est filtrée par le filtre Natural Cool Moisture<sup>MD</sup>. **NE PAS UTILISER D'EAU CHAUDE**, au risque d'endommager l'appareil.
- Replacer le bouchon de remplissage en le tournant dans le sens des aiguilles d'une montre . **ÉVITER DE TROP SERRER.** Retourner le réservoir pour le remettre en position normale.

**REMARQUE: POUR TRANSPORTER LE RÉSERVOIR REMPLI D'EAU, UTILISER LA POIGNÉE ET PLACER UNE MAIN SOUS LE RÉSERVOIR POUR OBTENIR UN MEILLEUR SUPPORT.**

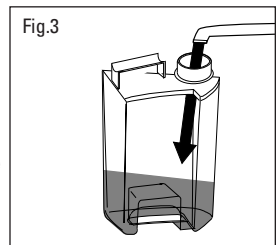
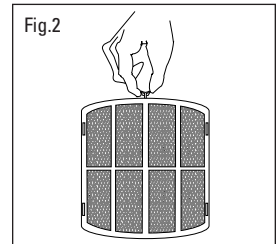
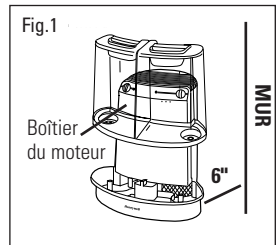



- Placer les réservoirs sur l'humidificateur et appuyer dessus pour s'assurer qu'ils sont bien en place.
- Une fois les réservoirs remplis et mis en place, une certaine quantité d'eau se déversera dans la base.

**ATTENTION: NE PAS VERSER D'EAU À TRAVERS LA GRILLE SITUÉE SUR LE DESSUS DE L'HUMIDIFICATEUR, AU RISQUE D'ENDOMMAGER L'APPAREIL OU DE CAUSER DES BLESSURES.**

## FONCTIONNEMENT

### MISE EN MARCHÉ

**ATTENTION: ÉVITER D'AVOIR LES MAINS MOUILLÉES AU MOMENT DE BRANCHER L'HUMIDIFICATEUR, AU RISQUE DE RECEVOIR UN CHOC ÉLECTRIQUE.**

- Régler le bouton marche-arrêt à la position OFF et brancher l'humidificateur rempli dans une prise de courant polarisée de 120 V. ÉVITER DE FORCER POUR FAIRE ENTRER LA FICHE POLARISÉE DANS LA PRISE DE COURANT; la fiche ne s'insère que d'une seule manière dans la prise.

### RÉGLAGE DE LA PRODUCTION D'HUMIDITÉ

1. Régler la vitesse du ventilateur à la position désirée (Fig. 4).

HIGH (ÉLEVÉE): Pour atteindre rapidement le degré d'humidité désiré.

NORMAL (NORMALE): pour un fonctionnement quotidien normal.

LOW (FAIBLE): pour un fonctionnement plus silencieux pendant la nuit.

2. Régler le bouton de contrôle du degré d'humidité à la position HIGH en tournant le cadran dans le sens des aiguilles d'une montre  jusqu'à la gouttelette la plus grosse (💧) (Fig. 4).

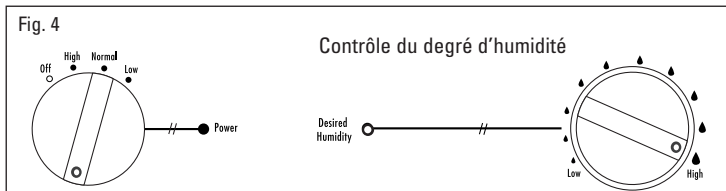

**REMARQUE:** Si le ventilateur de l'humidificateur ne se met (ou remet) pas en marche une fois que la commande de vitesse du ventilateur a été réglée à la position désirée, il se peut que le bouton de contrôle du degré d'humidité soit réglé trop bas. Tourner le cadran dans le sens des aiguilles d'une montre jusqu'à la gouttelette la plus grosse (●) avant la position « High ». Le voyant d'HUMIDITÉ DÉSIRÉE (DESIRED HUMIDITY) s'éteint lorsque l'appareil produit de la vapeur (Fig. 4).

## CARACTÉRISTIQUES

### HUMIDOSTAT (BOUTON DE CONTRÔLE DU DEGRÉ D'HUMIDITÉ)

Le bouton de contrôle du degré d'humidité permet de régler le degré d'humidité souhaité. L'humidificateur suit un cycle «marche/arrêt» continu pour maintenir le degré d'humidité choisi.

### RÉGLAGE DU BOUTON DE CONTRÔLE DU DEGRÉ D'HUMIDITÉ/ HUMIDOSTAT

Suivre d'abord les instructions de fonctionnement en réglant le bouton de contrôle du degré d'humidité à la position « High » (Fig. 4).

- Laisser fonctionner l'humidificateur au réglage le plus élevé pendant au moins une heure ou jusqu'à ce que la pièce ait atteint un degré d'humidité confortable.
- À ce point, tourner lentement le bouton de contrôle du degré d'humidité dans le sens contraire des aiguilles d'une montre jusqu'à ce que l'humidificateur cesse de fonctionner et que le voyant d'humidité désirée s'allume (Fig. 5).
- Maintenant que l'humidostat est réglé, l'humidificateur se mettra **automatiquement** en marche lorsque le degré d'humidité descendra au-dessous du degré préréglé et cessera **automatiquement** de fonctionner quand ce degré sera atteint.

Couper le fonctionnement de l'humidificateur si l'humidité ambiante est trop élevée ou si une condensation se forme sur les murs ou les fenêtres.

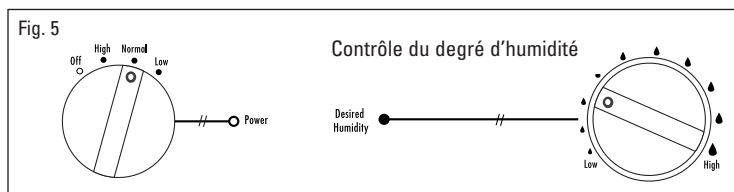

# NETTOYAGE HEBDOMADAIRE

On recommande de nettoyer l'humidificateur une fois par semaine ou plus souvent si l'eau du robinet est dure, s'il se produit une accumulation d'impuretés ou si l'appareil dégage une odeur désagréable.

**Le nettoyage régulier s'effectue en deux étapes, soit L'ENLÈVEMENT D'INCRUSTATION et la DÉSINFECTION. S'assurer d'effectuer ces opérations dans l'ordre afin d'éviter une interaction dangereuse des produits chimiques.**

- Régler le bouton de contrôle à OFF et débrancher l'humidificateur.
- Enlever les réservoirs et le boîtier du moteur.
- **Retirer de la base les filtres Natural Cool Moisture<sup>MD</sup> (Fig. 6).**
- Jeter l'eau se trouvant dans la base.

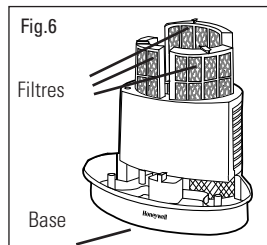

**REMARQUE: ENLEVER LE FILTRE AVANT D'EFFECTUER LE NETTOYAGE.**

**Le fait de ne pas retirer le filtre avant d'effectuer le nettoyage entraînera la destruction du filtre.**

## 1RE ÉTAPE : ENLÈVEMENT DE L'INCRUSTATION

### BASE

1. Remplir le réservoir avec:
  - 1 tasse (250 mL) de vinaigre blanc non dilué

**ou**

  - le nettoyant pour humidificateurs DuraRinse<sup>MD</sup>, article no AC-816, en suivant les instructions figurant sur la bouteille.
2. Laisser agir la solution pendant 20 minutes.
3. Sans enlever le vinaigre ou la solution DuraRinse<sup>MD</sup>, nettoyer toutes les surfaces intérieures au moyen d'une brosse souple ou d'un linge, afin d'enlever l'incrustation.
4. Rincer à fond la base avec de l'eau, afin d'enlever l'incrustation et la solution nettoyante.

## 2E ÉTAPE : DÉSINFECTION

### RÉSÉROIR / BASE

1. Remplir le réservoir avec:
  - une cuillère à thé de blanchiment au chlore

**et**

  - 4 litres (1 gallon) d'eau. Verser un peu de cette solution dans la base.
2. Laisser agir pendant 20 minutes.
3. Rincer à l'eau jusqu'à ce que l'odeur de l'agent de blanchiment ait disparu.

**REMARQUE: L'UTILISATION D'AUTRES PRODUITS DE TRAITEMENT D'EAU ET DE PRODUITS CHIMIQUES PEUT ENDOMMAGER LES FILTRES OU L'HUMIDIFICATEUR, EN DIMINUANT AINSI LE RENDEMENT.**

# PROLONGATION DE LA DURÉE DE SERVICE DU FILTRE ET ENTRETIEN DE L'HUMIDIFICATEUR

---

**REMARQUE: ÉVITER DE NETTOYER LES FILTRES NATURAL COOL MOISTUREMD AVEC UNE SOLUTION CHIMIQUE, QUELLE QU'ELLE SOIT, CE QUI ENDOMMAGERAIT LES FILTRES.**

- HealthShield<sup>MD</sup> prévient la prolifération et la migration des moisissures, champignons, algues et bactéries. Il est normal que le filtre subisse une certaine décoloration causée par l'accumulation de minéraux. Cette décoloration varie en fonction de la qualité de l'eau.
- Si le filtre Natural Cool Moisture<sup>MD</sup> semble obstrué par de l'eau dure ou des dépôts de minéraux, le faire tremper pendant 10 minutes dans un évier rempli d'eau fraîche. **ÉVITER DE PRESSER OU DE TORDRE LE FILTRE NATURAL COOL MOISTURE<sup>MD</sup>.** Toujours replacer les filtres dans l'humidificateur quand ils sont encore mouillés.
- Afin de prévenir les dépôts de minéraux, utiliser l'adoucisseur d'eau DuraFree<sup>MD</sup> pour humidificateurs, article numéro AC817, à chaque remplissage du réservoir.
- Manipuler soigneusement les filtres Natural Cool Moisture<sup>MD</sup>. **ÉVITER** de les presser ou de les tordre. **ÉVITER** de nettoyer les filtres avec une solution chimique, quelle qu'elle soit.
- Toujours acheter les filtres Natural Cool Moisture<sup>MD</sup> de marque Honeywell, puisque le moteur du ventilateur de l'humidificateur a été conçu pour fonctionner efficacement en combinaison avec le filtre Natural Cool Moisture<sup>MD</sup>. Le fait d'utiliser une autre sorte de filtre pourrait endommager le moteur de l'humidificateur ou diminuer son rendement.
- S'assurer de jeter l'eau restant dans le réservoir et la base quand l'humidificateur ne sert pas.

## ENTRETIEN DE FIN DE SAISON ET ENTREPOSAGE

---

- À la fin de la saison d'utilisation, ou dans le cas où l'humidificateur ne sera pas utilisé pendant plus d'une semaine, nettoyer l'appareil conformément aux directives de la section intitulée **NETTOYAGE HEBDOMADAIRE**.
- À la fin de la saison d'utilisation, retirer et jeter les filtres, mais **CONSERVER** les supports de filtres. Éviter de laisser les filtres usagés dans l'humidificateur au moment de ranger l'appareil.
- S'assurer que tous les composants de l'humidificateur sont secs avant de le ranger. Vider complètement la base et le réservoir avant d'entreposer l'appareil.
- Placer l'humidificateur dans son emballage initial et le ranger dans un endroit frais et sec.
- Penser à nettoyer l'humidificateur et à installer de nouveaux filtres au début de la prochaine saison d'utilisation.

**Q: J'entends le ventilateur qui tourne, mais je ne vois aucune «brume». Mon humidificateur fonctionne-t-il correctement?**

**R:** L'air sec passe dans le système Natural Cool Moisture<sup>MD</sup>, et un ventilateur silencieux disperse un air invisible, équilibré en humidité. L'appareil ne produit pas de «brume» que l'on peut voir ou sentir. Quand l'humidificateur fonctionne normalement, on sent uniquement de l'air frais qui sort de l'appareil. Il faut surveiller le niveau d'eau du réservoir et de la base. Si l'on constate que le niveau d'eau baisse dans le réservoir pendant une période de 24 heures, c'est que l'humidificateur fonctionne normalement.

**Q: Mon appareil fonctionne depuis plusieurs heures. J'entends le ventilateur tourner, mais je ne constate aucune baisse du niveau d'eau dans le réservoir.**

**R:** Vérifier d'abord le filtre Natural Cool Moisture<sup>MD</sup> afin de s'assurer qu'il est mouillé. S'il semble sec, le retirer de la base et le rincer délicatement sous l'eau fraîche. Replacer le filtre mouillé dans la base. On peut aussi mesurer le degré d'humidité ambiante. En effet, si celui-ci dépasse 60 p. 100, l'humidificateur ne produira pas beaucoup d'humidité, puisque l'air ambiant est déjà saturé.

**Q: L'humidificateur ne fonctionne pas. Le ventilateur ne tourne même pas, mais tous les voyants (ou certains voyants) sont allumés.**

**R:** Si le voyant d'humidité désirée est allumé : Le bouton de contrôle du degré d'humidité peut être réglé trop bas. Le fait de régler le bouton de contrôle du degré d'humidité à la position ( HIGH ) devrait déclencher la mise en marche de l'appareil.

**Q: L'humidostat a été réglé conformément aux instructions du guide, mais l'humidificateur ne se remet jamais en marche. Qu'est-ce qui ne va pas?**

**R:** Le bouton de contrôle du degré d'humidité peut être réglé trop bas. Le fait de régler le bouton de contrôle du degré d'humidité au point noir le plus gros avant le signe « + » devrait déclencher la mise en marche de l'appareil. Régler de nouveau le bouton de contrôle du degré d'humidité en suivant les instructions de la section CARACTÉRISTIQUES.

**Q: L'humidostat a été réglé conformément aux instructions du guide, mais l'humidificateur ne cesse jamais de fonctionner. Qu'est-ce qui ne va pas?**

**R:** Le bouton de contrôle du degré d'humidité peut être réglé trop haut. Régler de nouveau le bouton de contrôle du degré d'humidité en suivant les instructions de la section CARACTÉRISTIQUES.

**Q: Le filtre Natural Cool Moisture s'est décoloré. Faut-il remplacer le filtre?**

**R:** Probablement pas. Puisque les filtres Natural Cool Moisture<sup>MD</sup> ont été conçus selon la technologie HealthShield<sup>MD</sup>, le changement de couleur indique uniquement un dépôt de minéraux. Faire tremper les filtres dans un évier rempli d'eau fraîche pendant 10 minutes et les replacer encore mouillés dans l'humidificateur. Il se peut que la décoloration demeure, mais celle-ci ne nuira pas au fonctionnement de l'humidificateur.

**Q: L'eau semble ne s'écouler que d'un seul réservoir. Est-ce normal?**

**R:** Oui. Un réservoir peut se vider complètement ou partiellement avant que le deuxième réservoir commence à se vider. Ceci est normal et ne diminue en rien le rendement de l'humidificateur.

# PRODUITS D'ENTRETIEN

Si le concessionnaire local ne dispose pas des pièces de rechange ou des produits d'entretien désirés, ces derniers peuvent être commandés directement de Honeywell. Il suffit de téléphoner au numéro 1-800-332-1110 pour commander par carte MasterCard, Visa ou Discover ou de remplir la fiche suivante et de la poster, accompagnée d'un chèque ou d'un mandat de poste (nous n'acceptons aucun envoi contre remboursement), à:

Honeywell  
Consumer Service Center  
250 Turnpike Road  
Southborough, MA 01772 U.S.A.

Prévoir de quatre à six semaines pour la livraison.  
Les habitants du Massachusetts sont priés d'ajouter 5 p. 100 de taxe de vente.

## PRIX

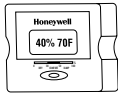
Article	No d'article	Quantité	Prix (US)	Prix (can.)	Total
Filtre Natural Cool Moisture <sup>MD</sup> - jeu de 3	HAC801		14,99\$	22,00\$	
Supports de filtres - jeu de 3	HAC801-1		5,00	7,25	
Adoucisseur d'eau DuraFree <sup>MD</sup> pour humidificateurs (32 oz)(1L)	AC817		5,00	7,25	
Nettoyant DuraRinse <sup>MD</sup> pour humidificateurs (32 oz)(1L)	AC816		5,00	7,25	
Bouchon de remplissage	HCM3060-1		5,00	7,25	
Réservoir et bouchon de remplissage (droite)	HCM3060-2R		25,00	35,00	
Réservoir et bouchon de remplissage (gauche)	HCM3060-2L		25,00	35,00	
 Indicateur numérique d'humidité/de température (°F / °C) <i>Indique la température et le degré d'humidité d'une pièce. Sans support. Peut être utilisé n'importe où dans une pièce.</i>	HAC-555		19,99	29,00	
<b>SOUS-TOTAL</b>					
Résidents du Massachusetts: ajouter 5 % de taxe de vente / résidents du Canada: ajouter 7 % de TPS					
Expédition et manutention : résidents des É.-U., ajouter 4,95 \$ / résidents du Canada, ajouter 7,25 \$.					
<b>TOTAL CI-INCLUS</b>					
Nom	Chèque ou mandat de poste inclus <input type="checkbox"/>				
Adresse	N° de carte de crédit <input type="checkbox"/>				
	Date d'expiration				
N° de téléphone le jour	Signature				

# CARACTÉRISTIQUES ÉLECTRIQUES ASSIGNÉES

---

Les modèles de la série HCM-3060 ont les caractéristiques assignées suivantes: 0,65 A, 120 V, 60 Hz.

**REMARQUE: EN CAS DE PROBLÈME AVEC LE BLOC MOTEUR DE L'HUMIDIFICATEUR, CONSULTER LA GARANTIE. PRIÈRE DE NE PAS TENTER D'OUVRIER OU DE RÉPARER L'HUMIDIFICATEUR, CE QUI ANNULERAIT LA GARANTIE ET RISQUERAIT D'OCCASIONNER DES DOMMAGES ET DES BLESSURES. SI LE PROBLÈME PERSISTE, TÉLÉPHONER AU CENTRE DE SERVICE À LA CLIENTÈLE**

---

## AIDE À LA CLIENTÈLE

Adresser questions et commentaires à:

Honeywell  
Consumer Service Center  
250 Turnpike Road  
Southborough, MA 01772 U.S.A.  
courriel: [service@honeywell.com](mailto:service@honeywell.com)

**Prière de mentionner le numéro de modèle.**

Téléphonez-nous sans frais au:  
1-800-332-1110



Ou visitez notre site Web à:  
[www.honeywell.com/yourhome](http://www.honeywell.com/yourhome)

Votre spécialiste maison

Prière de lire toutes les instructions avant de tenter d'utiliser ce produit.

**La carte ci-jointe doit être remplie et retournée dans les 7 jours suivant l'achat.**

- A.** Cette garantie limitée de 5 ans s'applique à la réparation ou au remplacement d'un produit comportant un vice de matière ou de main-d'œuvre. Cette garantie ne s'applique pas aux dégâts découlant d'un usage commercial, abusif ou déraisonnable, ni aux dégâts supplémentaires. Les défaillances résultant de l'usure normale ne sont pas considérées comme des vices de fabrication en vertu de la présente garantie.
- HONEYWELL N'EST NULLEMENT RESPONSABLE POUR LES DOMMAGES FORTUITS OU INDIRECTS, QUELS QU'ILS SOIENT. TOUTE GARANTIE IMPLICITE DE QUALITÉ MARCHANDE ET DE CONVENANCE RELATIVE À CE PRODUIT A LA MÊME DURÉE LIMITE QUE LA PRÉSENTE GARANTIE.**

Dans certaines régions, on ne permet pas l'exclusion ou la limitation des dommages fortuits ou indirects, ni les limites de durée applicables à une garantie implicite; par conséquent, il est possible que ces limitations ou exclusions ne s'appliquent

pas dans votre cas. Cette garantie vous confère des droits précis, reconnus par la loi. Ces droits diffèrent d'une région à l'autre, et il est possible que vous en ayez d'autres. Cette garantie s'applique uniquement à l'acheteur initial de ce produit, à compter de la date de l'achat.

- B.** À sa discrétion, Honeywell réparera ou remplacera ce produit si l'on constate qu'il comporte un vice de matière ou de main-d'œuvre. Tout produit défectueux devrait être retourné à l'endroit où il a été acheté, conformément à la politique du magasin. Par la suite, tout produit défectueux dont la garantie est toujours valide peut être retourné à Honeywell.
- REMARQUE : CETTE GARANTIE NE COUVRE PAS LE FILTRE NATURAL COOL MOISTURE<sup>MD</sup>, DONT LE RENDEMENT DÉPENDRA DE LA QUALITÉ DE L'EAU UTILISÉE DANS L'HUMIDIFICATEUR.**

- C.** Cette garantie ne couvre pas les dommages découlant des tentatives de réparation non autorisées ou de toute utilisation non conforme au présent manuel.
- D.** Retourner tout produit défectueux à Honeywell Consumer Products, accompagné d'une brève description du problème.

Inclure une preuve d'achat et un chèque ou un mandat de poste de 10,00 \$ US / 14,50 \$ CAN. pour les frais de manutention, d'emballage de retour et d'expédition. Prière d'indiquer nom, adresse et numéro de téléphone durant la journée. Les frais d'expédition doivent être payés à l'avance.

Adresser à:

**Aux États-Unis:**

Honeywell  
ATTN: Returns Department  
4755 South Point Drive  
Memphis, TN 38118,  
U.S.A.  
1-800-332-1110

**Au Canada:**

Honeywell  
ATTN: Returns Department  
510 Bronte Street  
Milton, ON L9T 2X6  
Canada  
1-800-332-1110



# Honeywell

## MANUAL DEL PROPIETARIO

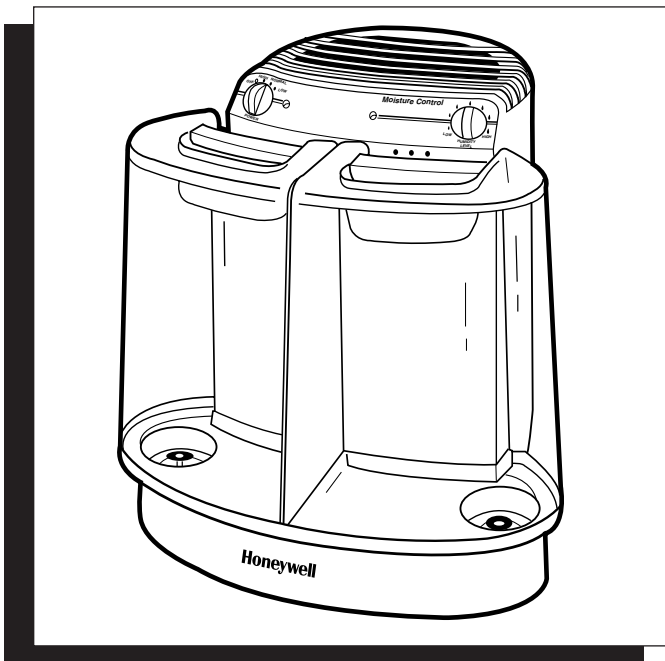

**6 US GALLONES (22.7 LITROS) DE RENDIMIENTO  
POR DIA HUMEDECEDOR DE HUMEDAD FRESCA**

Modelo HCM-3060 Serie

\*El rendimiento depende de la temperatura y humedad del sitio

# INSTRUCCIONES IMPORTANTES DE SEGURIDAD

LEA Y CONSERVA ESTAS INSTRUCCIONES DE SEGURIDAD ANTES DE USAR ESTA HUMEDECEDOR.

Al usar artefactos eléctricos, siempre observe bien las precauciones básicas para evitar el riesgo de incendio, choques eléctricos, o lesiones personales, incluyendo el siguiente:

1. Siempre situe este humidificador en una superficie firme y plana. Es posible que no funcionara adecuadamente en una superficie sin uniformidad.
2. **Guarde este humidificador fuera del alcance de niños.**
3. No coloque el humidificador cerca de fuentes de calefacción tales como estufas, radiadores o calentadores.
4. Antes de usar el humidificador, verifique que el cable está libre de avería. Si el cable está averiado, **NO LO UTILICE** y devuelva el humidificador al fabricante para reparación bajo la garantía.
5. Este artefacto tiene un tomacorriente polarizado (uno de las hojas es más ancha que la otra). Para reducir el riesgo de choque, meta el enchufe dentro del tomacorriente en la manera diseñado. Si el enchufe no cabe por completo en la toma, inviértalo. Si aún así no cabe, póngase en contacto con un electricista calificado. **NO TRATE** de anular esta característica de seguridad.
6. Antes de desenchufar el humidificador, cerciórese que el interruptor selector está en la posición de OFF (Apagado), y luego agarre el enchufe y sáquelo de la toma. Nunca agarre por el cable.
7. Una conexión floja entre el tomacorriente de CA y el enchufe puede causar calentamiento excesivo y daño al enchufe. Póngase en contacto con un electricista calificado que pueda reemplazar tomacorrientes averiados o flojos.
8. El humidificador debe estar siempre desenchufado y vaciado cuando no está en uso o mientras está de repararse o limpiarse.
9. Nunca se incline o intente de mover el humidificador mientras está funcionando o lleno de agua. Desenchufar el humidificador antes de moverlo.
10. Sírvase limpiar este humidificador regularmente. Refírase a las instrucciones de limpieza incluidas. Nunca limpie el humidificador de otra forma de lo que se instruye este manual.
11. Apague el humidificador (la posición de OFF) si la humedad relativa supere por más de 60%, o si hay humedad formándose por el interior de las ventanas. Para hacer una medida propia de humedad, use un higrometro, el que se vende en varios ferreterías o almacenes grandes o también podría hacerse pedido de Honeywell. (Vea Productos Mantenimientos).



Su especialista de casa

Gracias por comprar el Humedecedor de Humedad Fresca<sup>MR</sup>. Si desea mas informacion de nuestro rango de productos, visítanos a: [www.honeywell.com/yourhome](http://www.honeywell.com/yourhome).

## ¿CÓMO FUNCIONA?

### UNIDAD DE HUMEDAD NATURAL Y FRESCA<sup>MR</sup>

Aire seco está aspirado por esta Unidad de Humedad Natural y Fresca<sup>MR</sup> y un ventilador de poco ruido expelle y difunde aire de humedad equilibrada y invisible. El filtro del Sistema de Humedad Natural y Fresca<sup>MR</sup> atrapa los minerales y bacteria no deseados. Cuando está funcionando la unidad no verá o sentirá un "vapor". Se lo dará cuenta de que su humedecedor está difundiendo humedad por el aire al ver disminuirse el nivel de agua en el tanque por todo el día.

### ¿QUÉ ES HEALTHSHIELD<sup>MR</sup> ANTIMICROBIAL?

El filtro de esta Sistema de Humedad Natural y Fresca<sup>MR</sup> ha sido diseñado usando la tecnología nueva de HealthShield<sup>MR</sup>, la que previene el crecimiento y migración superficial de moho, hongo, y bacteria en el filtro de toda la vida – dura aproximadamente una temporada. Tenga en cuenta que eso depende de la calidad de su agua, y que depositos de minerales aún pueda obstruya o manchese el filtro, reduzca la duración máxima de vida del filtro, igual a la del humedecedor.

### MODELOS - HCM - 3060

El humedecedor contiene estas piezas: (representación de HCM-3060):

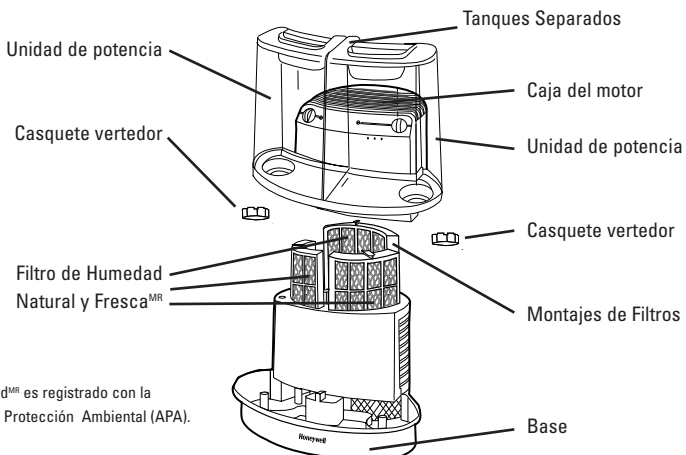



\*HealthShield<sup>MR</sup> es registrado con la Agencia de Protección Ambiental (APA).

**NOTA: Le recomendamos que se desinfecte el humidificador antes del primer uso. Sírvase ver las instrucciones de LIMPIEZA.**

- Seleccione un espacio firme y plano – cuando menos seis pulgadas (15 cm) de cualquier pared para permitir la circulación propia de aire (Fig 1). Coloque el humidificador encima de una superficie resistente al agua, ya que el agua podría hacer daño a los muebles y a algunos tipos de alfombrados.

*Honeywell no sea responsable de daños al propiedad causados por el derramamiento de agua.*

## RELLENO

- Tome la manija del tanque de agua y sáquelo por arrancar en línea recta. Ahorre el tanque para seguir con la proxima etapa. (Fig. 1)
- Ponga el tanque de agua patas arriba para que el casquete vertedor está boca arriba; desatornille en sentido contrario al de las manecillas del reloj  el casquete vertedor y ahorrar.
- Saque la caja del motor y ahórrela.
- Saque los montajes de filtros de Humedad Natural y Fresca de la Base antes de llenar la unidad de agua.
- Moje los filtros de Humedad Natural y Fresca completamente con los montajes de los bastidores individuales (Fig 2) en un fregadero lleno de agua fresco para ayudar en reducir la acumulación de minerales. Vuelve a poner todos los filtros con sus montajes de bastidores individuos en la base del humidificador mientras están mojados. **NO ESTRUJE EL FILTRO DE HUMEDAD NATURAL Y FRESCA.** Para extender y preservar la vida del filtro, repita esta etapa cada vez que llena el humidificador de agua.
- Llene cada tanque con agua fresco del grifo (Fig. 3). No es necesario usar agua destilado porque está filtrado con el filtro de Humedad Natural y Fresca<sup>MR</sup> **NO USE AGUA CALIENTE.** El uso de agua caliente podría hacer daño al humidificador.
- Vuelve a poner el casquete vertedor en el sentido de la manecillas del reloj.  **NO APRIÉTELO TANTO.**

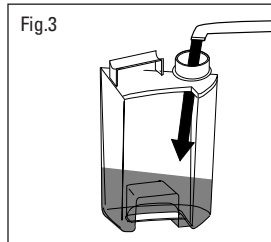
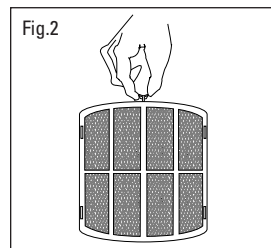
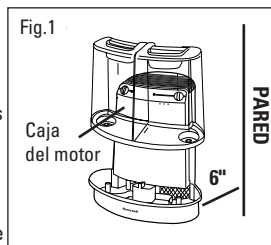

**NOTA: AL CARGAR EL TANQUE DE AGUA LLENO, SÍRVASE COGER LA MANIJA Y SUPORTA EL TANQUE POR ABAJO CON LA OTRA MANO.**

# CONTINUACIÓN DE RELLENO

- Inserte la Tanques de Agua de nuevo en el base.
- Un poco de agua debe entrar la cubeta cuando los tanques llenos estén vuelto en su lugar apropiado.

**ADVERTENCIA: NO ECHE AGUA POR DENTRO DE LA REJA SITUADA A LA CABEZA DEL HUMEDECEDOR. POR HACERLO PODRÍA HACER AVERÍA AL HUMEDECEDOR O CAUSAR LESIONES PERSONALES.**

## FUNCIONAMIENTO

### ENERGIA

**ADVERTENCIA: PARA EVITAR EL RIESGO DE CHOQUES ELÉCTRICOS, NO ENCHUFE EL HUMEDECEDOR CON LAS MANOS MOJADAS.**

- Con el interruptor selector en la posición OFF (Apagado), enchufe el humidificador lleno en una tomacorriente polarizada de 120V. NO INTRODUZCA EL ENCHUFE POLARIZADO POR FUERZA POR LA TOMA. Sólo entra el enchufe de una sola manera.

### REGULADOR DE HUMEDAD

1. Fije el botón a la posición deseada (Fig. 4)

Alta (HIGH): Para humedecer rápido

Regular (MED): Para la regulación diaria de humedad

Baja (LOW): Para el funcionamiento más quieto de noche

2. Fije el Regulador de Humedad (Humidistato) a la posición de HIGH (Alta) por girar el botón en el sentido de las manecillas del reloj  hasta el punto negro más grande (●) (Fig. 4).

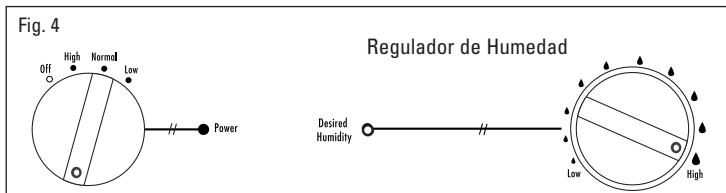

**NOTA:** Si el ventilador del humidecedor no enciende o vuelve a encender después de que haya sido seleccionado una velocidad, es posible que tiene fijado el Regulador de Humedad demasiado bajo. Gire el interruptor en el sentido de las manecillas del reloj  hasta el punto negro más grande (●). La lámpara de Humedad Deseada estará apagada (OFF) cuando la unidad está disipando humedad (Fig. 4).

## CARACTERÍSTICAS

### HUMIDISTATO (REGULADOR DE HUMEDAD)

El Regulador de Humedad le permite arreglar y escoger el nivel de humedad según su propia preferencia personal. El humidecedor encenderá y apagará automáticamente durante el día para que mantenga el nivel de Humedad Deseada que se escoge.

### CÓMO REGULA EL REGULADOR DE HUMEDAD/HUMIDISTATO

Ante de todo, opere el humidecedor según las instrucciones de funcionamiento las cuales que manda tener fijado el Regulador de Humedad al puesto mas alta (Fig. 4)

- Deje que el humidecedor opere en lo alto por al menos de una hora o hasta que el sitio alcance el nivel de humedad de confort deseado.
- En este momento, gire el interruptor de mando el Regulador de Humedad en el sentido contrario al de las manecillas del reloj  hasta que apague el humidecedor y encienda la azul luz de Humedad Deseada (Fig. 5).
- Ahora que el Regulador de Humedad está puesto, el humidecedor encenderá **automáticamente** o cuando el humedad caiga bajo el punto mandado por el confort, y revolverá a apagar **automáticamente** cuando alcance el nivel que haya sido mandado. Si une condensation se forme sur les murs ou les fenêtres, régler l'humidostat à la baisse.

Gire el humidecedor en la posición de OFF (Apagado) si el nivel de humedad se siente demasiado húmedo o si se da cuenta de una acumulación de condensación en los paredes y/o en las ventanas

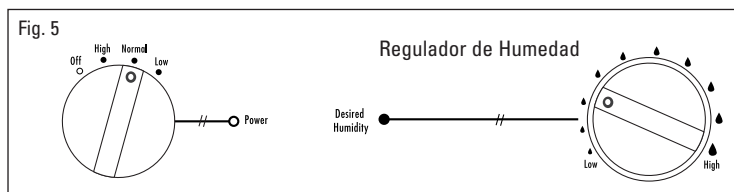

Le recomendamos que se lo limpie el humidecedor una vez a la semana, y más frecuentemente si está funcionando con agua cruda; si averigüe una acumulación de impurezas o si lo esté emitiendo olores desagradables.

**Hay dos etapas del proceso de limpieza: La Eliminación de Escamas y El Desinfectar. Asegurese de hacer estas etapas en el orden correcto para evitar el contacto entre químicos tal vez peligrosos.**

- Al principio, apague y desenchufar el humidecedor.
- Saque el Tanque de Agua y Caja del Motor
- **Saque los filtros de Humedad Natural y Fresca de la Base (Fig. 6).**
- Saque cualquier agua colectado en el FONDO.

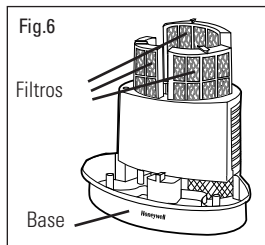

## NOTA: QUITE EL FILTRO ANTES DE LIMPIAR

Dejar de quitar el filtro antes del comienzo de limpieza destruirá el filtro.

### PRIMERA ETAPA ELIMINACIÓN DE ESCAMAS

#### CUBETA MOVIBLE

1. Llene la base (Fig. 6) con uno o otro:
  - una taza (250 mL) de vinagre blanco no diluido
  - use DuraRinse<sup>MR</sup> Lavandador de Humedecedor, número de pieza. AC-816 con pagar atención a las instrucciones escritas por la botella.
2. Dejar la solución por veinte minutos.
3. Con el vinagre o DuraRinse<sup>MR</sup> en la base, limpie todos los superficies interiores con un trapo muelle o si sea necesario, remueva las escama con cepillo.
4. Lave la base completamente con agua para remover la escama y solución de limpieza.

### SEGUNDA ETAPA EL DESINFECTAR

#### TANQUE DE AGUA /BASE

1. Llene el Tanque de Agua con:
  - cucharilla de blanqueador de casa
  - y
  - un galon (4 litros) de agua. Mete un poco de agua en la base.
2. Deje la solución por veinte minutos.
3. Lave con agua hasta que quite el olor de blanqueador.

**NOTA: EL USO DE PRODUCTOS DE TRATAMIENTO DE AGUA Y QUÍMICOS DIFERENTES DE LOS DE HONEYWELL PODRÍA RESULTAR EN LA DETERIORACIÓN DEL FILTRO O DAÑO AL HUMEDecedor, ASÍ IMPIDIENDO LA EFICACIA DEL HUMEDecedor.**

# CÓMO PROLONGAR LA VIDA DEL FILTRO Y MANTENER UN HUMEDECEDOR LÍMPIO

---

**NOTA: NO USE ALGUNOS PRODUCTOS QUÍMICOS EN LA LIMPIEZA DEL FILTROS DE HUMEDAD NATURAL Y FRESCA<sup>MR</sup>. HACERLO SE LO HARÁ DAÑO AL FILTRO**

- HealthShield<sup>MR</sup> previene el crecimiento y migración superficial de mojo, hongo, alga, y bacteria. Es normal que se manche el filtro, lo que resulta de la acumulación de minerales, pero la descoloramiento dependerá de la calidad de agua en uso.
- Si un filtro de Humedad Natural y Fresca<sup>MR</sup> le parece estar obstruido por agua cruda o depósitos de minerales, empápelo en un fregadero lleno de agua por diez minutos. **NO ESTRUJE EL FILTROS DE HUMEDAD NATURAL Y FRESCA<sup>MR</sup>**. Siempre vuelve a insertar el filtro en el humidificador cuando está mojado.
- Cada vez que rellene el Tanque de Agua use el Neutralizador del Agua de Humidificadores DuraFree<sup>MR</sup> para prevenir la acumulación de minerales, número de producto AC817.
- Trate con cuidado el filtros de Humedad Natural y Fresca<sup>MR</sup>. **NO LO ESTRUJE EL FILTRO NI USE** alguna solución química en la limpieza del filtro.
- Siempre compra la marca de Honeywell de los filtros de Humedad Natural y Fresca<sup>MR</sup>, ya que el motor del ventilador de este humidificador y el filtro de Humedad Natural y Fresca<sup>MR</sup> son diseñados funcionar eficientemente como un conjunto. El uso de otro filtro podría hacer daño al motor o reduzca el rendimiento del humidificador.
- Cerciórese que vaciar el agua del Tanque de Agua y el Base cuando no estan en uso.

## **EL MANTENIMIENTO Y ALMACENAMIENTO FUERA DE SAZÓN**

---

- Siga las instrucciones de LIMPIEZA SEMINAL cuando no se use el humidificador por mas de una semana o fuera de sazón.
- Al fin de temporada, saque el filtro y bótelo; no almacene la unidad con un filtro viejo pero, conserve los Montajes de los Filtros.
- Seque completamente el humidificador antes de guardar. No almacene con agua dentro de la Fondo, ni Tanque de Agua.
- Empaquete en su carton original y almacene en un sitio fresco y seco.
- Antes de volver de usarlo, recuérdese de instalar filtros nuevo y limpiar el humidificador.



**P: Yo oigo la rotación del ventilador, pero no veo vapor. Está funcionando propiamente el humidecedor?**

**R:** Aire seco entra por el sistema de Humedad Natural y Fresca<sup>MR</sup> y un ventilador difunde aire húmedo, equilibrado e invisible. No se emite vapor. Cuando esté funcionando normalmente se siente sólo aire fresca emitiéndose de la unidad. Inspeccione el nivel de agua en el Tanque y en el Base. Si de cuenta de que el agua del Tanque ha bajado sobre un tiempo de 24 horas quiere decir que su unidad está funcionando normalmente.

**P: La unidad ha estado encendida por muchas horas. Yo oigo la rotación del ventilador, pero no me da cuenta de que el nivel de agua ha bajado.**

**R:** Ante de todo, verifique que el filtro de Humedad Natural y Fresca<sup>MR</sup> está mojado. Si se le parece seco, sáquelo del Base y lávelo ligeramente y con cuidado debajo del agua corriente. Reposione el filtro mojado en el Base. También sírvase apuntar el nivel actual de humedad dentro de la casa. Si el nivel de humedad está más que 60% la unidad no emitirá mucha humedad porque el aire ya está saturado.

**P: El humidecedor no esta funcionando (el ventilador aún no está revolviendo) pero todas (o algunas) de las lamparas están encendida.**

**R:** Si la Lámpara de Humedad Deseada está encendida; Es posible que el Regulador de Humedad este fijado demasiado baja. Con girar Regulador de Humedad hasta el puesto más alto, debería arrancar de nuevo la unidad.

**P: El humidistato estaba fijado según el maunal, pero el humidecedor nunca volver de encender. Hay algún problema?**

**R:** Es posible que el Humidistato esté fijado demasiado baja. Por girar el Humidistato hasta el puesto más alto, debería arrancar de nuevo la unidad. Vuelve a fijar el Humidistato según las instrucciones tituladas CARACTERÍSTICAS.

**P: El humidistato estaba fijado según el manual pero el humidecedor nunca apaga. Hay algun problema?**

**R:** Es posible que el Humidistato esté puesto demasiado alto. Revuelve de fijar el boton segun las instrucciones bajo de CARACTERÍSTICAS.

**P: El filtro de Humedad Natural y Fresca tiene descoloramiento. ¿Quiere decir que necesito comprar uno nuevo?**

**R:** Es probable que no. Ya que el filtros de Humedad Natural y Fresca son fabricados, el cambio de color sólo indica que hay una acumulación de depósitos de minerales. Empápselo el filtro en un fregadero lleno de agua fresca para ayudar en la dispersión de los depósitos. Hay caso de que el filtros conservará su descoloramiento, pero eso no afectará el rendimiento del humidecedor.

**P: Le parece que el agua está encañando de un sólo tanque. ¿Debería funcionar así?**

**R:** Sí, el agua puede encañar por completo o parcialmente de un sólo tanque antes de que empiece de encañar el segundo. Esto es normal y no reduce la capacidad del humidecedor de disipar la humedad.

# PRODUCTOS DE MANTENAMIENTO

Si el comerciante mas cercante está agotado de productos de mantenimiento y piezas de repuesto, se puede hacer un pedido al instante. Por hacer pedido con carta de credito (MasterCard, Visa, Discover) llame el número de teléfono 1-800-332-1110 o llene la forma por debajo y la envíe acompañado con cheque o giro postal (perdoñ mas no aceptamos ECP's (Entrega contra pago) a:

Honeywell  
Consumer Service Center  
250 Turnpike Road  
Southborough, MA 01772 U.S.A.

Por favor, permite de cuatro a seis semanas para la remisión de pedido.  
Residentes de Massachusetts debe anadir 5% impuesto de compraventa.

## PRIX

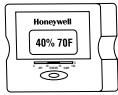
Articulo	N de artículo	Cantidad	U.S.	CAN	TOTAL
Filtro de Humedad Natural y Fresca <sup>MR</sup> , juego de tres	HAC801		\$ 14.99	\$ 22.00	
Montajes de Filtros, juego de tres	HAC801-1		5.00	7.25	
Neutralizador del Agua para Humedecedores DuraFree <sup>MR</sup> (32 oz) (1L)	AC817		5.00	7.25	
Lavadora de Humedecedor DuraRinse <sup>MR</sup> (32 oz) (1L)	AC816		5.00	7.25	
Tapa de Relleno	HCM3060-1		5.00	7.25	
Tanque de Agua y Tapa de Relleno para (derecho)	HCM3060-2R		25.00	35.00	
Tanque de Agua y Tapa de Relleno para (izquierdo)	HCM3060-2L		25.00	35.00	
 Higrómetro digital y Termostato (F°/C°) <i>Mede la temperatura del sitio y nivel de humedad del sitio. Autoestable: se puede colocar en cualquier lugar en el sitio.</i>	HAC-555		19.99	29.00	
<b>SOUS-TOTAL</b>					
Residentes de MA añade 5% Impuesto de compraventa / Solo Los Residentes de Canadá añade 7% GST					
Envío y Manejo Residentes EU añade \$4.95 / Residentes Canadienses añade \$7.25					
<b>SUMA REMITIDO</b>					
Nombre	Cheque o giro postal remitido				<input type="checkbox"/>
Dirección	Número de Carta de Crédito				<input type="checkbox"/>
	Fecha de expiración				
Número de Teléfono de día	Firma				

# **CARACTERÍSTICAS ELÉCTRICAS ASIGNADAS**

---

Modelo HCM-3060 tiene clasificación nominal de 0.65 A a 120 V, 60 Hz

**NOTA: SI USTED TIENE UN PROBLEMA CON LA UNIDAD DE POTENCIA DE SU HUMEDCEDOR, SÍRVASE CONSULTAR LA GARANTÍA PARA OBTENER LAS INSTRUCCIONES. LE ROGAMOS QUE NO INTENTE ABRIR O REPARAR EL HUMEDCEDOR USTED MISMO. SI LO INTENTA, LA GARANTÍA PUDIESE QUEDAR SIN EFECTO Y PUEDEN OCASIONARSE DAÑOS O LESIONES PERSONALES. SI PERDURA EL PROBLEMA, SÍRVASE LLAMAR A: DEPARTAMENTO DE SERVICIO A LOS CONSUMIDORES.**

## **ASISTENCIA AL CLIENTE**

---

Puede enviar por correo sus preguntas o comentarios a:

Honeywell  
Consumer Service Center  
250 Turnpike Road  
Southborough, MA U.S.A. 01772 U.S.A.  
dirección electrónica: [service@honeywell.com](mailto:service@honeywell.com)

**Le rogamos que se cerciore de incluir el número de modelo**

Llámenos sin costo a:  
1-800-332-1110



[www.honeywell.com/yourhome](http://www.honeywell.com/yourhome)

Su especialista de casa

Prière de lire toutes les instructions avant de tenter d'utiliser ce produit.

**La carte ci-jointe doit être remplie et retournée dans les 7 jours suivant l'achat.**

- A.** Cette garantie limitée de 5 ans s'applique à la réparation ou au remplacement d'un produit comportant un vice de matière ou de main-d'œuvre. Cette garantie ne s'applique pas aux dégâts découlant d'un usage commercial, abusif ou déraisonnable, ni aux dégâts supplémentaires. Les défaillances résultant de l'usure normale ne sont pas considérées comme des vices de fabrication en vertu de la présente garantie.
- HONEYWELL N'EST NULLEMENT RESPONSABLE POUR LES DOMMAGES FORTUITS OU INDIRECTS, QUELS QU'ILS SOIENT. TOUTE GARANTIE IMPLICITE DE QUALITÉ MARCHANDE ET DE CONVENANCE RELATIVE À CE PRODUIT A LA MÊME DURÉE LIMITE QUE LA PRÉSENTE GARANTIE.**

Dans certaines régions, on ne permet pas l'exclusion ou la limitation des dommages fortuits ou indirects, ni les limites de durée applicables à une garantie implicite; par conséquent, il est possible que ces limitations ou exclusions ne s'appliquent

pas dans votre cas. Cette garantie vous confère des droits précis, reconnus par la loi. Ces droits diffèrent d'une région à l'autre, et il est possible que vous en ayez d'autres. Cette garantie s'applique uniquement à l'acheteur initial de ce produit, à compter de la date de l'achat.

- B.** À sa discrétion, Honeywell réparera ou remplacera ce produit si l'on constate qu'il comporte un vice de matière ou de main-d'œuvre. Tout produit défectueux devrait être retourné à l'endroit où il a été acheté, conformément à la politique du magasin. Par la suite, tout produit défectueux dont la garantie est toujours valide peut être retourné à Honeywell.
- NOTA: ESTA GARANTÍA NO AMPARA EL FILTRO DE HUMEDAD NATURAL Y FRESCA<sup>MR</sup>, CUYO RENDIMIENTO DEPENDERÁ DE LA CONDICIÓN DEL AGUA EN USO EN EL HUMEDECEDOR.**

- C.** Cette garantie ne couvre pas les dommages découlant des tentatives de réparation non autorisées ou de toute utilisation non conforme au présent manuel.
- D.** Retourner tout produit défectueux à Honeywell Consumer Products, accompagné d'une brève

description du problème. Inclure une preuve d'achat et un chèque ou un mandat de poste de 10,00 \$ US / 14,50 \$ CAN. pour les frais de manutention, d'emballage de retour et d'expédition. Prière d'indiquer nom, adresse et numéro de téléphone durant la journée. Les frais d'expédition doivent être payés à l'avance.

Adresser à :

**Aux États-Unis :**

Honeywell  
ATTN: Returns Department  
4755 South Point Drive  
Memphis, TN 38118,  
U.S.A.

1-800-332-1110

**Au Canada :**

Honeywell  
ATTN: Returns Department  
510 Bronte Street  
Milton, ON L9T 2X6  
Canada

1-800-332-1110