

# TEAC

# PD-501HR

## CD Player

OWNER'S MANUAL

MODE D'EMPLOI

MANUAL DEL USUARIO

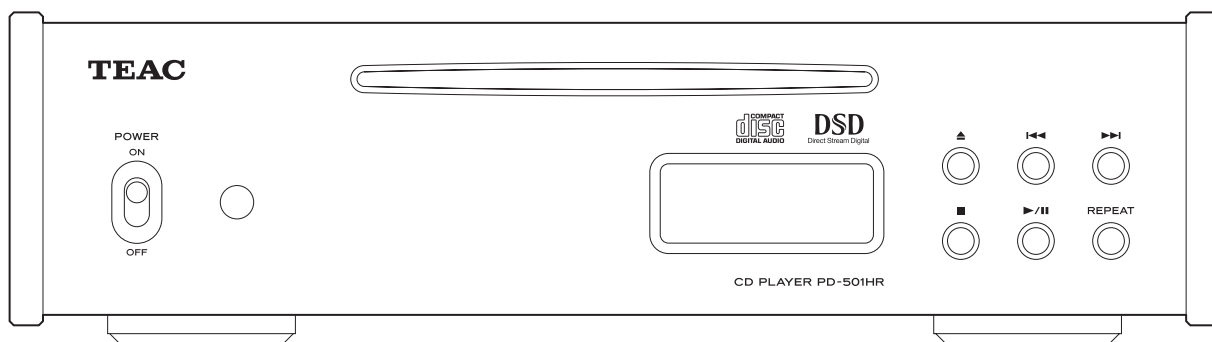

# IMPORTANT SAFETY PRECAUTIONS

|   |   |   |
|---|---|---|
|    | <b>CAUTION</b><br>RISK OF ELECTRIC SHOCK<br>DO NOT OPEN |  |
| CAUTION: TO REDUCE THE RISK OF ELECTRIC SHOCK, DO NOT REMOVE COVER (OR BACK). NO USER-SERVICEABLE PARTS INSIDE. REFER SERVICING TO QUALIFIED SERVICE PERSONNEL. |   |   |



The lightning flash with arrowhead symbol, within an equilateral triangle, is intended to alert the user to the presence of uninsulated "dangerous voltage" within the product's enclosure that may be of sufficient magnitude to constitute a risk of electric shock to persons.



The exclamation point within an equilateral triangle is intended to alert the user to the presence of important operating and maintenance (servicing) instructions in the literature accompanying the appliance.

WARNING: TO PREVENT FIRE OR SHOCK HAZARD, DO NOT EXPOSE THIS APPLIANCE TO RAIN OR MOISTURE.

## CAUTION

- DO NOT REMOVE THE EXTERNAL CASES OR CABINETS TO EXPOSE THE ELECTRONICS. NO USER SERVICEABLE PARTS ARE INSIDE.
- IF YOU ARE EXPERIENCING PROBLEMS WITH THIS PRODUCT, CONTACT TEAC FOR A SERVICE REFERRAL. DO NOT USE THE PRODUCT UNTIL IT HAS BEEN REPAIRED.
- USE OF CONTROLS OR ADJUSTMENTS OR PERFORMANCE OF PROCEDURES OTHER THAN THOSE SPECIFIED HEREIN MAY RESULT IN HAZARDOUS RADIATION EXPOSURE.

**IN USA/CANADA, USE ONLY ON 120 V SUPPLY.**

## For U.S.A.

This equipment complies with Part 15 of FCC Rules. Operation is subject to the following two conditions: 1) This device may not cause interference and 2) This device must accept any interference, including interference that may cause undesired operation of the device.

### Information to the user:

This equipment has been tested and found to comply with the limits for a Class B digital device, pursuant to Part 15 of the FCC Rules. These limits are designed to provide reasonable protection against harmful interference in a residential installation. This equipment generates, uses, and can radiate radio frequency energy and, if not installed and used in accordance with the instructions, may cause harmful interference to radio communications. However, there is no guarantee that interference will not occur in a particular installation. If this equipment does cause harmful interference to radio or television reception, which can be determined by turning the equipment off and on, the user is encouraged to try to correct the interference by one or more of the following measures:

- Reorient or relocate the equipment and/or the receiving antenna.
- Increase the separation between the equipment and receiver.
- Connect the equipment into an outlet on a circuit different from that to which the receiver is connected.
- Consult the dealer or an experienced radio/TV technician for help.

## CAUTION

Changes or modifications to this equipment not expressly approved by TEAC CORPORATION for compliance will void the user's warranty.

## For Canada

Industry Canada's Compliance Statement:

This Class B digital apparatus complies with Canadian ICES-003.  
Cet appareil numérique de la classe B est conforme à la norme NMB-003 du Canada.

"DSD" is a registered trademark.

Other company names and product names in this document are the trademarks or registered trademarks of their respective owners.

This product has been designed and manufactured according to FDA regulations "title 21, CFR, chapter 1, subchapter J, based on the Radiation Control for Health and Safety Act of 1968", and is classified as class I laser product. There is not hazardous invisible laser radiation during operation because invisible laser radiation emitted inside of this product is completely confined in the protective housings. The label required in this regulation is as follows:

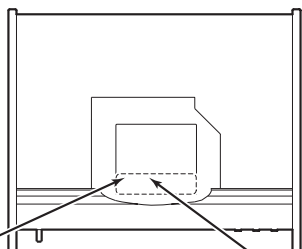

#### CERTIFICATION

THIS PRODUCT COMPLIES WITH 21 CFR 1040. 10 AND 1040. 11 EXCEPT FOR DEVIATIONS PURSUANT TO LASER NOTICE NO. 50. DATED JUNE 24, 2007.

**CAUTION** - CLASS 3B VISIBLE AND INVISIBLE LASER RADIATION WHEN OPEN.  
AVOID EXPOSURE TO THE BEAM.

**VORSICHT** - SICHTBARE UND UNSICHTBARE LASERSTRAHLUNG KLASSE 3B, WENN GEÖFFNET.  
NICHT DEM STRAHL AUSSETZEN.

**注意** - 打开时有3B类可见及不可见激光辐射  
避免光束照射

#### Laser :

Type: SW 653L VP  
 Manufacturer: Hitachi Media Electronics Co., Ltd.  
 Laser output: 90.1 mW (DVD) and 144 mW (CD) on the objective lens (Typical)  
 Wavelength: 785 nm (CD) typ  
 661 nm (DVD) typ  
 Standard: IEC60825-1: 2007

#### ⚠ Precautions concerning batteries

Misuse of batteries could cause them to rupture or leak leading to fire, injury or the staining of nearby things. Please read and observe the following precautions carefully.

- Be sure to insert the batteries with correct positive (⊕) and negative (⊖) orientations.
- Use batteries of the same type. Never use different types of batteries together.
- If the remote control is not used for a long time (more than a month), remove the batteries to prevent them from leaking.
- If the batteries leak, wipe away the leakage inside the battery compartment and replace the batteries with new ones.
- Do not use batteries of types other than those specified. Do not mix new batteries with old ones or use different types of batteries together.
- Do not heat or disassemble batteries. Never throw batteries into fire or water.
- Do not carry or store batteries with other metallic objects. The batteries could short circuit, leak or explode.
- Never recharge a battery unless it is confirmed to be a rechargeable type.

## IMPORTANT SAFETY INSTRUCTIONS

- 1) Read these instructions.
- 2) Keep these instructions.
- 3) Heed all warnings.
- 4) Follow all instructions.
- 5) Do not use this apparatus near water.
- 6) Clean only with dry cloth.
- 7) Do not block any ventilation openings. Install in accordance with the manufacturer's instructions.
- 8) Do not install near any heat sources such as radiators, heat registers, stoves, or other apparatus (including amplifiers) that produce heat.
- 9) Do not defeat the safety purpose of the polarized or grounding-type plug. A polarized plug has two blades with one wider than the other. A grounding type plug has two blades and a third grounding prong. The wide blade or the third prong are provided for your safety. If the provided plug does not fit into your outlet, consult an electrician for replacement of the obsolete outlet.
- 10) Protect the power cord from being walked on or pinched particularly at plugs, convenience receptacles, and the point where they exit from the apparatus.
- 11) Only use attachments/accessories specified by the manufacturer.
- 12) Use only with the cart, stand, tripod, bracket, or table specified by the manufacturer, or sold with the apparatus. When a cart is used, use caution when moving the cart/apparatus combination to avoid injury from tip-over. 
- 13) Unplug this apparatus during lightning storms or when unused for long periods of time.
- 14) Refer all servicing to qualified service personnel. Servicing is required when the apparatus has been damaged in any way, such as power-supply cord or plug is damaged, liquid has been spilled or objects have fallen into the apparatus, the apparatus has been exposed to rain or moisture, does not operate normally, or has been dropped.
  - The apparatus draws nominal non-operating power from the AC outlet with its POWER or STANDBY/ON switch not in the ON position.
  - The mains plug is used as the disconnect device, the disconnect device shall remain readily operable.
  - Caution should be taken when using earphones or headphones with the product because excessive sound pressure (volume) from earphones or headphones can cause hearing loss.

#### CAUTION

- Do not expose this apparatus to drips or splashes.
- Do not place any objects filled with liquids, such as vases, on the apparatus.
- Do not install this apparatus in a confined space such as a book case or similar unit.
- The apparatus should be located close enough to the AC outlet so that you can easily reach the power cord plug at any time.
- If the product uses batteries (including a battery pack or installed batteries), they should not be exposed to sunshine, fire or excessive heat.
- CAUTION for products that use replaceable lithium batteries: there is danger of explosion if a battery is replaced with an incorrect type of battery. Replace only with the same or equivalent type.

#### WARNING

Products with Class I construction are equipped with a power supply cord that has a grounding plug. The cord of such a product must be plugged into an AC outlet that has a protective ground-connection.

## For European Customers

### Disposal of electrical and electronic equipment

- (a) All electrical and electronic equipment should be disposed of separately from the municipal waste stream via collection facilities designated by the government or local authorities.
- (b) By disposing of electrical and electronic equipment correctly, you will help save valuable resources and prevent any potential negative effects on human health and the environment.
- (c) Improper disposal of waste electrical and electronic equipment can have serious effects on the environment and human health because of the presence of hazardous substances in the equipment.
- (d) The Waste Electrical and Electronic Equipment (WEEE) symbol, which shows a wheeled bin that has been crossed out, indicates that electrical and electronic equipment must be collected and disposed of separately from household waste. 
- (e) Return and collection systems are available to end users. For more detailed information about the disposal of old electrical and electronic equipment, please contact your city office, waste disposal service or the shop where you purchased the equipment.

### Disposal of batteries and/or accumulators

- (a) Waste batteries and/or accumulators should be disposed of separately from the municipal waste stream via collection facilities designated by the government or local authorities.
- (b) By disposing of waste batteries and/or accumulators correctly, you will help save valuable resources and prevent any potential negative effects on human health and the environment.
- (c) Improper disposal of waste batteries and/or accumulators can have serious effects on the environment and human health because of the presence of hazardous substances in them.
- (d) The WEEE symbol, which shows a wheeled bin that has been crossed out, indicates that batteries and/or accumulators must be collected and disposed of separately from household waste. 

If a battery or accumulator contains more than the specified values of lead (Pb), mercury (Hg), and/or cadmium (Cd) as defined in the Battery Directive (2006/66/EC), then the chemical symbols for those elements will be indicated beneath the WEEE symbol.

- (e) Return and collection systems are available to end users. For more detailed information about the disposal of waste batteries and/or accumulators, please contact your city office, waste disposal service or the shop where you purchased them.

# Contents

---

Thank you for choosing TEAC. Read this manual carefully to get the best performance from this unit.

|  |    |
|--|----|
| Included items.....                                | 5  |
| Before use.....                                    | 6  |
| Maintenance.....                                   | 6  |
| Remote control unit.....                           | 7  |
| WAV/DSD files.....                                 | 8  |
| Discs.....   | 9  |
| Names and functions of parts (main unit).....      | 11 |
| Connecting equipment.....                          | 12 |
| Names and functions of parts (remote control)..... | 14 |
| Basic operation.....                               | 16 |
| Playback from a specific track.....                | 19 |
| Selecting folders and files.....                   | 20 |
| Repeat playback.....                               | 21 |
| Shuffle playback.....                              | 22 |
| Program playback.....                              | 23 |
| Dimmer.....  | 26 |
| Information shown.....                             | 27 |
| Pure mode playback.....                            | 28 |
| Troubleshooting.....                               | 29 |
| Specifications.....                                | 30 |

# Included items

---

Check to be sure the box contains all the included items shown below.

Please contact the store where you purchased this unit if any of these items are missing or have been damaged during transportation.

**RCA audio cable × 1**

**Power cord × 1**

**Remote control unit (RC-1306) × 1**

**Batteries for remote control unit (AAA) × 2**

**Owner's manual (this document) × 1**

- Keep this manual in a safe place for future reference.

**Warranty card × 1**

## Before use

---

### Placement precautions

- Do not put anything on top of the unit.
- Avoid placing the unit in direct sunlight or close to any source of heat, such as a radiator, heater, open fireplace or amplifier. Also avoid locations that are subject to vibrations or exposed to excessive dust, cold or moisture.
- This unit can be stacked with other 501 series models, including the AI-501DA.
- Place the unit in a stable location near the audio system that you will use with it.
- Do not move the unit during use.
- The voltage supplied to the unit should match the voltage printed on the rear panel. If you are in any doubt regarding this matter, consult an electrician.
- As the unit could become warm during operation, always leave sufficient space around it for ventilation. When placing this unit, position it so that it is at least 3 cm (1.2") from walls in order to allow good heat dissipation. When installing it in a rack, leave at least 10 cm (4") open behind the unit.
- Do not open the body of the unit as this might result in damage to the circuitry or cause electric shock. If a foreign object should get into the unit, contact your dealer or TEAC customer support.
- When removing the power plug from the wall outlet, always pull directly on the plug; never yank on the cord.
- Depending on the electromagnetic waves of television broadcasts, interference might appear on television screens when this unit's power is on. This does not mean that this unit or the TV is malfunctioning. If this occurs, turn this unit's power off.

### Use precaution

Listening to anything at a high volume for a long time could be harmful to your hearing. In order to protect your ears, be careful not to set the volume too high when listening with headphones for a long time.

## Maintenance

---

If the surface of the unit becomes dirty, wipe it with a soft dry cloth. If the unit becomes very dirty, dampen a soft cloth slightly with a diluted neutral cleanser and thoroughly wring out any excess fluid before using the cloth to wipe the unit.

### For your safety, disconnect the power cord from the socket before cleaning.

- Never spray liquid directly on the unit.
- Do not use thinner or alcohol as they could damage the surface of the unit.
- Avoid allowing rubber or plastic materials to touch this product for long periods of time, because they could damage the cabinet.

# Remote control unit

## Precautions for use

**⚠ Misuse of batteries could cause them to rupture or leak leading to fire, injury or the staining of items nearby. Please carefully read and observe the precautions on page 3.**

- Point the remote control unit at the main unit's remote sensor from within 5 meters (16 feet) of it. Make sure that there are no obstacles between the remote control and the main unit.
- If direct sunlight or strong artificial illumination shines on the remote sensor, the remote control might not function. If that is the case, move this unit to another location.
- If the remote control unit is operated near other devices that generate infrared rays, or if other remote control devices using infrared rays are used near the unit, it might operate incorrectly. The other devices might also operate incorrectly.

## Battery Installation

Remove the cover from the back of the remote control and insert two AAA batteries with their  $\oplus/\ominus$  oriented as shown in the case. Replace the cover.

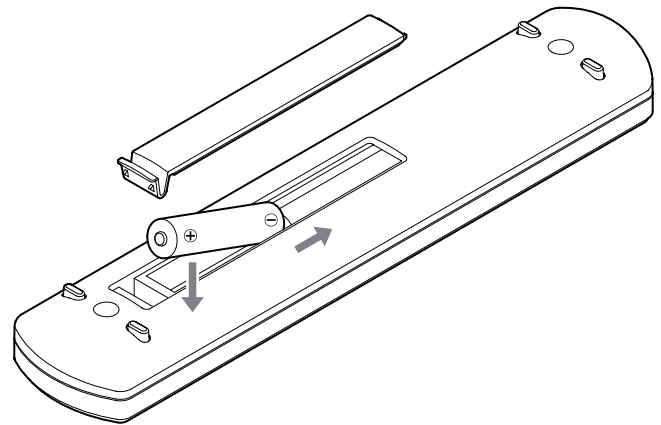

## Battery Replacement

If the operating range required between the remote control unit and main unit decreases, the batteries are exhausted. In this case, replace the batteries with new ones.

For more information about collection of batteries, please contact your local government, your waste disposal service or the point of sale where you purchased the collection.

## WAV/DSD files

---

This unit can play back WAV files on CD-ROM/R/RW discs and WAV and DSD (Direct Stream Digital) DVD-ROM/±R/RW discs. When using a computer to prepare WAV/DSD files, carefully read the instructions for the software you are using.

- The display of this unit can only show single-byte letters and numbers. If the file information uses Japanese, Chinese or other double-byte characters, playback is possible but the name will not be shown correctly.
- Always include the extension in the file name. This unit recognizes WAV files by their ".wav" file extensions or DSD files by their ".dsf" file extensions.
- Files without extensions cannot be played. Files that are not in the WAV or DSD format cannot be played even if they have ".wav" or ".dsf" file extensions.
- Discs that contain more than 999 folders and files in total might not play back properly on this unit.
- Depending on disc conditions, this unit might not be able to play a disc or skipping might occur.

## Playable WAV file formats

### Files on CD-ROM/R/RW discs

- Audio: mono or stereo
- Sampling frequency: 44.1 kHz or 48 kHz (88.2 kHz and higher cannot be played back)
- Encoding bit rate: 16-bit or 24-bit

### Files on DVD-ROM/±R/RW discs

- Audio: mono or stereo
- Sampling frequency: 44.1 kHz, 88.2 kHz, 176.4 kHz, 48 kHz, 96 kHz or 192 kHz
- Encoding bit rate: 16-bit or 24-bit

## Playable DSD file formats

### Files on CD-ROM/R/RW discs

- Playback of DSD files is not possible.

### Files on DVD-ROM/±R/RW discs

- Two-channel stereo
- 2.8 MHz and 5.6 MHz (double-rate) DSD formats



## Audio CDs

CDs that bear the "COMPACT disc DIGITAL AUDIO" logo (12 cm/4.7")



- This unit cannot play back 8 cm CDs.
- Depending on disc quality and recording conditions, playback of some discs might not be possible.  
**⚠ Playback of any other disc type could result in an unpleasant loud noise, damage to the speakers as well as potential harm to your hearing. Never play back any other type of disc.**
- The logo should be on the disc label or the CD jacket.
- Video CDs cannot be played on this unit.
- Copy-protected discs, dual-layer discs and other discs that do not conform to the CD standard might not play correctly in this player. If you use such discs in this unit, TEAC corporation and its subsidiaries will not be responsible for any consequences or guarantee the quality of reproduction. If you experience problems with such non-standard discs, you should contact their issuers.

## CD-ROM/CD-R/CD-RW discs

This unit can play back CD-ROM/R/RW discs that are in audio CD or ISO 9660 LEVEL 1/2/JOLIET formats.

- Discs created by a CD recorder must be finalized with the CD recorder that was used to create the discs before being used with this unit.
- Discs that have not been finalized cannot be played back. Finalize discs with the device used to record WAV files on them.
- If you are uncertain about the handling of a CD-R or CD-RW disc, please contact the seller of the disc directly.

## DVD-ROM/±R/RW discs

This unit can play back DVD-ROM/±R/RW discs that contain WAV or DSD files that are in UDF or DVD-ROM-compatible formats.

- This unit cannot play back Super Audio CDs.
- DVD video, DVD audio and related formats cannot be played back.

## Inserting discs

1. Hold the edges of disc with the label side up and insert it into the slot part way as shown in the illustration.
2. Continue pushing the disc in until it is almost completely hidden in the slot and it will be pulled in the rest of the way automatically.

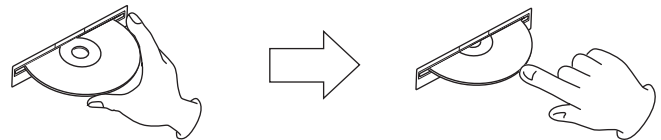

## If the disc does not load properly

If the disc gets caught or is otherwise difficult to push, do not try to force it into the slot. Press the EJECT (▲) button and remove the disc once and then try to reinsert it. (If you try to force the disc, the disc or this unit could be damaged.)

### CAUTION

- Do not play any disc that is warped, deformed or damaged. Playing such discs could cause irreparable harm to the playing mechanisms.
- While printable CD-R and CD-RW discs utilizing modern printing technologies are generally acceptable, older systems that use adhesives to attach paper type labels to the disc surface are not recommended.
- Do not stick papers or protective sheets on the discs and do not use any protective coating sprays.
- Never use a stabilizer. Using commercially available CD stabilizers with this unit will damage the mechanisms and cause them to malfunction.
- Do not use irregularly-shaped discs (octagonal, heart-shaped, business-card-size, etc.). CDs with these shapes could damage the unit.

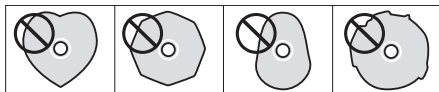

### Storage precautions

- Discs should be returned to their cases after use to avoid dust and scratches that could cause the laser pickup to “skip.”
- Do not expose discs to direct sunlight or high temperature and humidity for extended periods. Long exposure to high temperatures will warp discs.
- CD-R and CD-RW discs are more sensitive to the effects of heat and ultraviolet rays than ordinary CDs. It is important that they are not stored in locations where they will be exposed to direct sunlight. They should also be kept away from sources of heat, such as radiators and heat-generating electrical devices.

### Maintenance

- If the side of the disc on which data is recorded has fingerprints or dust on it, use a soft cloth to gently wipe it radially from the center hole toward the outside edge.



- Never clean discs using chemicals such as record sprays, antistatic sprays and fluids, and thinner. Such chemicals will do irreparable damage to the disc’s plastic surface.

If you are in any doubt as to the care and handling of a disc, read the precautions supplied with the disc or contact the disc manufacturer.

## Names and functions of parts (main unit)

EN

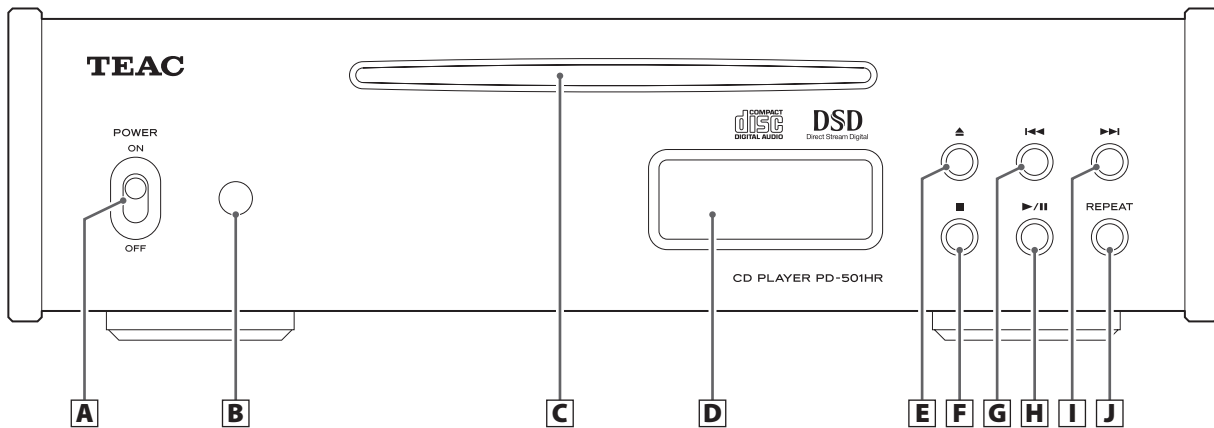

### **A** POWER switch

Use to turn the power ON and OFF.

### **B** Remote control signal receiver

Signals from the remote control are received here. When using the remote control, point it toward this area.

### **C** Disc slot

Insert a disc here. After the disc has been partially inserted, it will be automatically pulled into the slot.

### **D** Display

This shows various information (see page 27).

### **E** Eject button (▲)

Press when the unit is stopped to partially eject the disc. Hold the disc by its edges and pull it out.

### **F** Stop button (■)

Press during playback to stop the disc.

### **G** Skip (I◀◀) button

Press to skip to the previous track (see page 19). Press and hold during playback to search backward (see page 18).

### **H** Play/pause button (▶/||)

Press when stopped to start playback. Press during disc playback to pause. Press again to restart playback.

### **I** Skip (▶▶I) button

Press to skip to the next track. Press and hold during playback to search forward (see page 19).

### **J** REPEAT button

Press to change the repeat playback mode (see page 21).

When both the main unit and the remote control have buttons with the same functions, this manual explains how to use either of them. The corresponding buttons can be used in the same manner.

# Connecting equipment

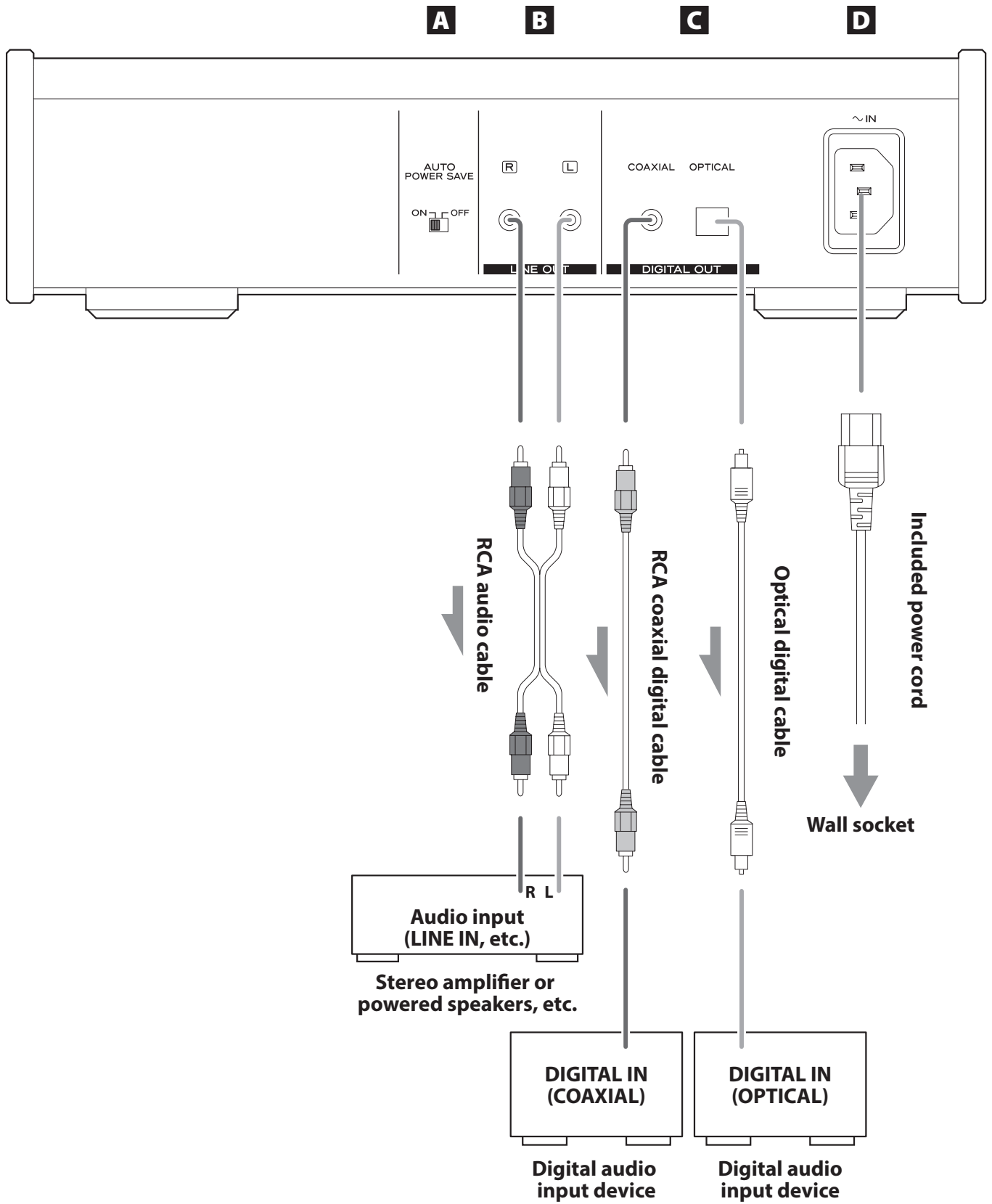

## A AUTO POWER SAVE switch

Use to turn the automatic power saving function ON and OFF.

When ON, the unit will automatically enter standby mode if there is no audio output for 30 minutes or more.

- When in standby mode, press a button on this unit or the remote control to turn the power ON.

## B Analog audio output connectors (LINE OUT)

These RCA jacks output two channels of analog audio signals. Connect these to an amplifier or other device with audio inputs.

- Use commercially available audio cables to make the connections.

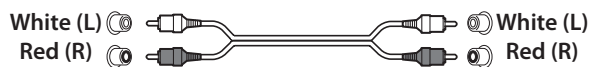

## C DIGITAL OUT audio output connectors

These output digital audio. Connect these to the digital audio inputs of devices that accept digital audio signals.

COAXIAL: RCA coaxial digital cable

OPTICAL: Optical digital cable (TOS)

- Use commercially available cables to make the connections.
- The sampling frequency and bit rate used by the digital outputs (COAXIAL and OPTICAL) are the same as for the playback source. During DSD playback or CD/PCM playback in pure mode, however, nothing is output from the digital outputs.

## D Power inlet (~IN)

Insert the included power cord here. After completing all other connections, insert the power plug into a power outlet.

Unplug the cord from the outlet when not using the unit for a long time.

- ⚠ Use only the included power cord. Use of a different cord could cause fire or electric shock.

### ⚠ Do not turn the power on until after making all connections.

- Carefully read the manuals of the devices that you are connecting and follow their instructions when making connections.
- Do not bundle connecting cables with power cords. Doing so could cause noise.
- Connect all plugs completely.

## Names and functions of parts (remote control)

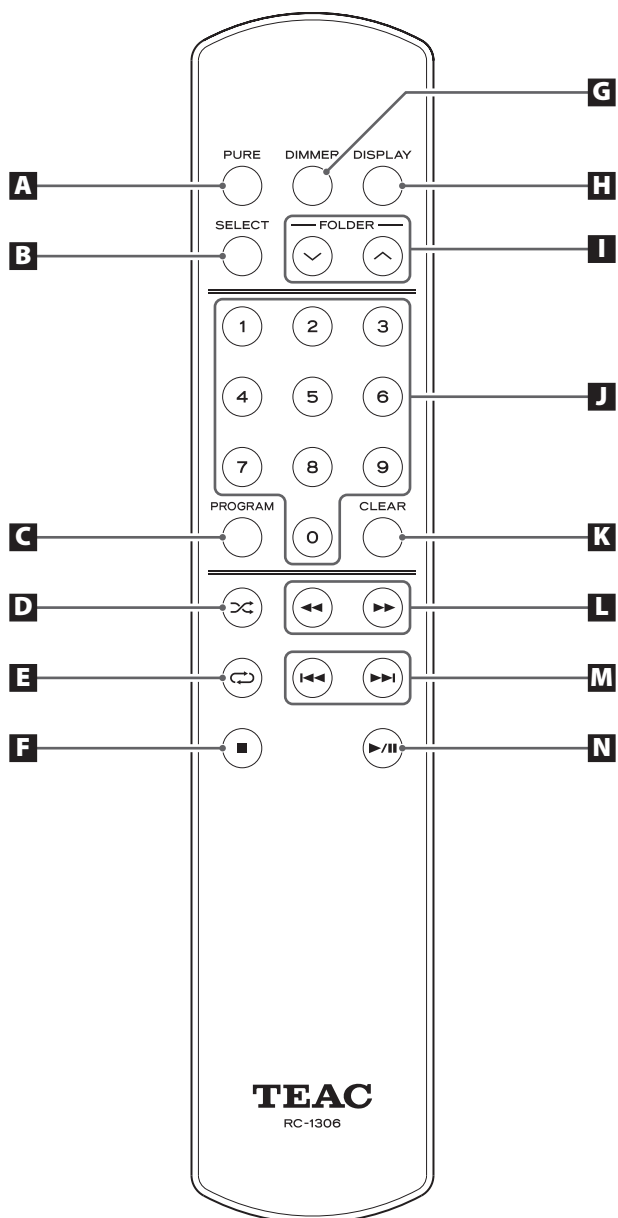

When both the main unit and the remote control have buttons with the same functions, this manual explains how to use either of them. The corresponding buttons can be used in the same manner.

### **A** PURE mode button

Press when playback is stopped to turn pure mode playback ON and OFF (see page 28).

### **B** SELECT button

Confirm items selected using the FOLDER( ^/∨) and skip (I◀◀/▶▶I) buttons (see page 20).

When a WAV/DSD disc is loaded and playback is stopped, press the SELECT button to switch between disc and folder modes (see page 16).

### **C** PROGRAM button

Use for program playback (see pages 23-26).

### **D** Shuffle [◁] button

Use for shuffle playback (see page 22).

### **E** Repeat [↻] button

Use for repeat playback (see page 21).

### **F** Stop [■] button

Press during playback to stop playback (see page 18).

## **G** DIMMER button

Use to adjust the brightness of the main unit's display (see page 26).

## **H** DISPLAY button

Press to change what is shown on the display (see page 27).

## **I** FOLDER [^/∨] buttons

When playing back a WAV/DSD disc, press to skip to the previous or next folder (see page 20).

## **J** Number buttons

Use for track selection and preparing a program (see pages 19 and 23-26).

## **K** CLEAR button

Press to clear a track added to the program (see page 25).

## **L** Search [◀◀/▶▶] buttons

During playback, press and hold one of these buttons to search forward or backward (see page 18).

## **M** Skip [I◀◀/▶▶I] buttons

Use to skip to the previous or next track (see page 19).

## **N** Play/pause [▶/II] button

Press when stopped to start playback (see page 17).  
Press during playback to pause. Press again when paused to resume playback.

# Basic operation (1)

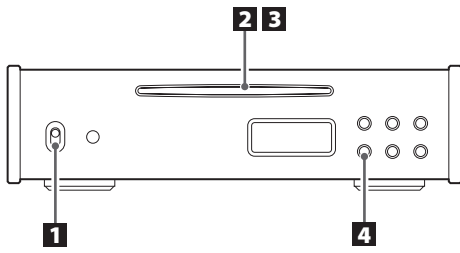

**1** Set the POWER switch to ON .

**2** Hold the edges of the disc with the label side up and partially insert it into the slot.

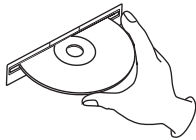

**3** Continue pushing the disc in until it is almost completely hidden in the slot. It will be pulled in the rest of the way automatically.

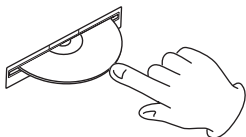

If the disc gets caught or is otherwise difficult to push, do not try to force it into the slot. Press the EJECT (▲) button and remove the disc once and then try to reinsert it. (If you try to force the disc, the disc or this unit could be damaged.)

- When a WAV/DSD disc is loaded and playback is stopped, press the SELECT button to switch between disc and folder modes.

## Example of display when audio CD loaded

Status indicator

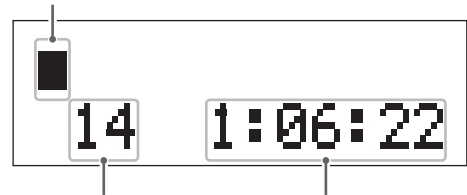

Total number of tracks on the disc      Total playback time

## Examples of display when WAV/DSD disc loaded

### Disc mode (playback of entire disk)

Status indicator

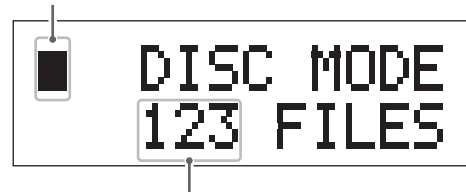

Total number of tracks on the disc

### Folder mode (playback of selected folder)

Status indicator

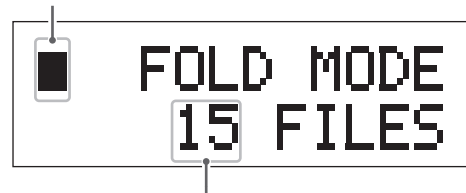

Total number of tracks in folder

- The indicator in the top left corner shows the playback status.

- Stopped
- ▶ Playing back
- || Paused
- ◀◀ Searching backward
- ▶▶ Searching forward



**4 Press the play/pause (▶/||) button to start playback.**

**Example of display when audio CD loaded**

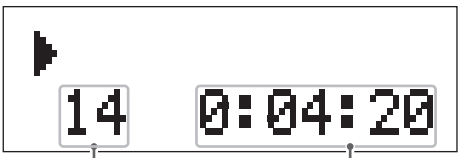

Number of the track being played back

Elapsed time of the track being played back

**Example of display when WAV disc loaded**

File type    Sampling frequency

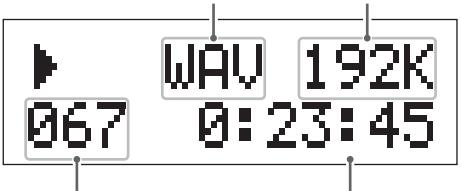

Number of the track being played back

Elapsed time of the track being played back (hours: minutes: seconds)

**Example of display when DSD disc loaded**

File type    Sampling frequency

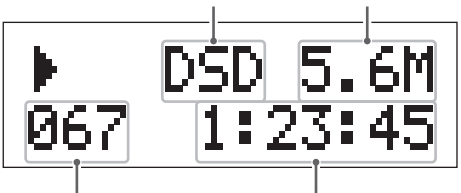

Number of the track being played back

Elapsed time of the track being played back (hours: minutes: seconds)

- A little time is required to load a disc. While a disc is loading, buttons will not function when pressed. Wait until the total number of tracks and total playback time (when an audio CD is loaded) appear before pressing any buttons.
- The unit stops when playback of the last track finishes.
- "No Disc" appears on the display when no disc has been loaded in the disc slot.
- WAV/DSD files that are not in folders are automatically placed in the "ROOT" folder. Playback starts with the first track in the ROOT folder.
- Folders that do not contain any WAV/DSD files are skipped during playback.

## Basic operation (2)

### Stopping playback

Press the stop (■) button.

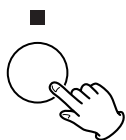

### Ejecting a disc

When stopped, press the eject (▲) button.

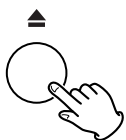

The disc will be partially ejected. Hold the edges of the disc and pull it out.

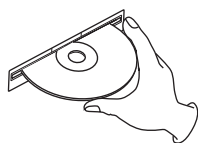

### Pausing playback

Press the play/pause (▶/||) button.



- Press the play/pause (▶/||) button again to resume playback.

### Searching for part of a track

During playback, press and hold a skip (|◀◀/▶▶|) button to search backward or forward.

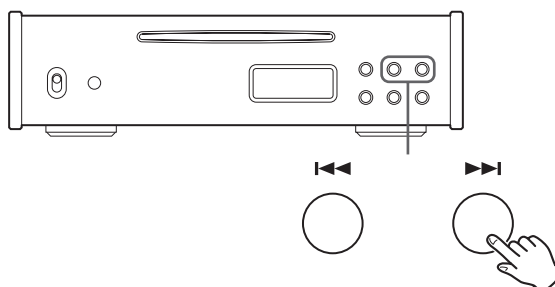

Release the button when you find the part you want.

- If you search forward to the end of the last track, the unit will stop.
- You can also use the search (◀◀/▶▶) buttons on the remote control for this.

## Skipping to the desired track

During playback, press a skip (I◀◀/▶▶I) button to skip to the previous or next track and start playing it back. Press the button repeatedly until you reach the desired track number.

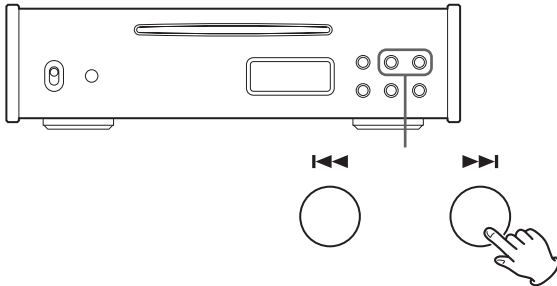

- When stopped or paused, the unit will stop or pause at the beginning of the selected track. Press the play/pause (▶/||) button to start playback.
- During playback, press I◀◀ once to return to the beginning of the currently playing track. Press I◀◀ repeatedly if you want to play an earlier track.
- During program playback, these operations will skip to earlier and later tracks in program order.

## Playback from a specific track

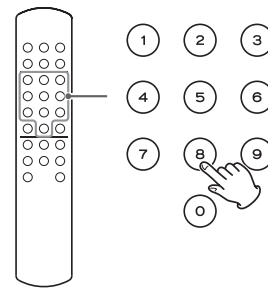

During playback or when stopped, use the number buttons to enter a track number and start playback from that track.

Examples:

Track number 3: (3) or (0) → (3)

Track number 15: (1) → (5)

Track number 107: (1) → (0) → (7)

## Selecting folders and files

During playback and when stopped, you can search for WAV/DSD folders and tracks that you want to find.

### Selecting a folder

Use the FOLDER (∧/∨) buttons to select the desired folder, and press the SELECT button.

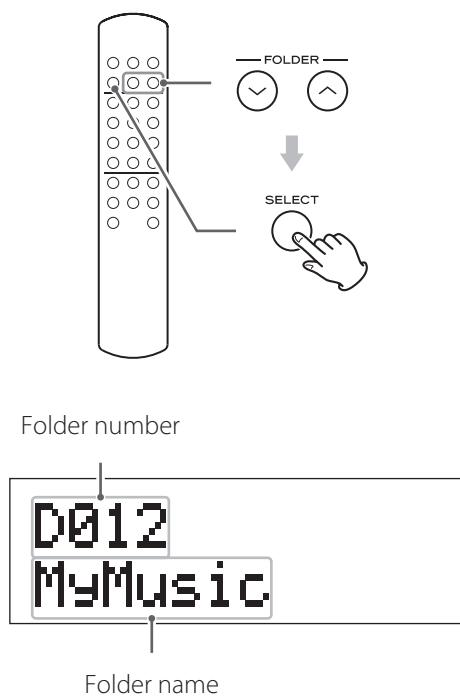

Playback starts from the first track in the selected folder.

- Depending on the folder structure, the order of folders and tracks might not be as expected.

### Selecting a track

Use the skip (◀◀/▶▶) buttons to select the desired track, and press the play/pause (▶/||) button.

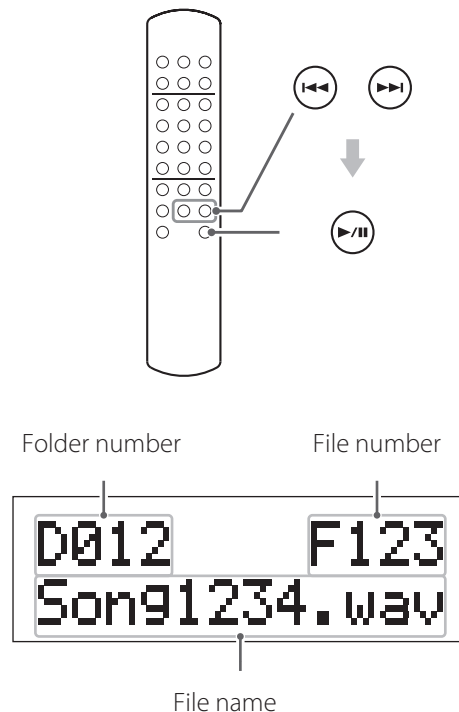

Playback starts from the select track.

- When you want to select a track that is inside a folder, you must select the folder first.
- The display of this unit can only show single-byte letters of the alphabet and numbers. If the name of a file uses Japanese, Chinese or other double-byte characters, the file will be playable but the name will not be shown correctly.
- The information displayed depends on the display setting (see page 27).  
If you want to see the file names, press the DISPLAY button to change the information displayed.

# Repeat playback

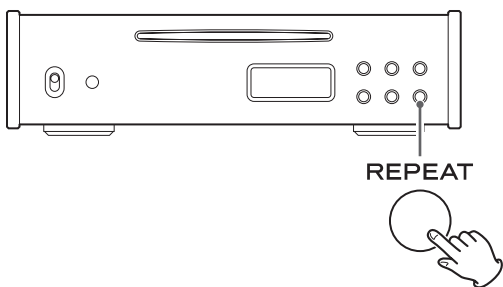

Press the REPEAT button to cycle through the following repeat modes.

## Audio CD and disc mode

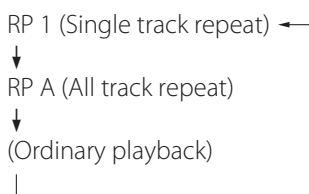

## Folder mode

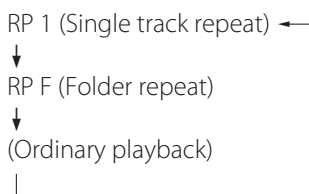

- Press the stop (■) button to end repeat mode.

## Single track repeat (RP 1)

The currently playing track will play back repeatedly. If you select another track, that track will play back repeatedly.

Example:

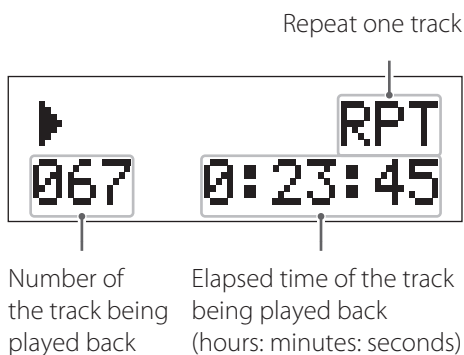

- If you select single track repeat when stopped, and then select a track number and start playback, that track will play back repeatedly.

## Folder repeat (RP F) (WAV/DSD discs only)

All the tracks in the currently playing folder will play back repeatedly. If you use the skip (◀◀/▶▶) buttons to select a different folder, all the tracks in the selected folder will play back repeatedly.

Example:

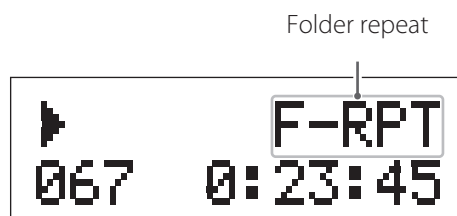

- If you select folder repeat when stopped, and then select a folder and start playback, all the tracks in that folder will play back repeatedly.

## All track repeat (RP A)

All tracks on the disc play back repeatedly.

Example:

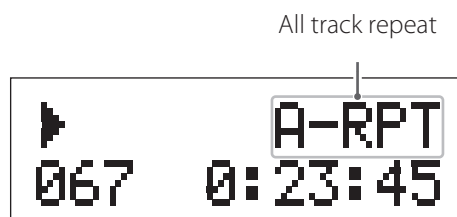

- During program playback, the programmed tracks are played back repeatedly.

# Shuffle playback

Press the SHUFFLE button to play back the tracks on the disc in random order.

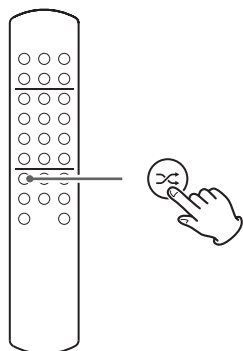

Example:

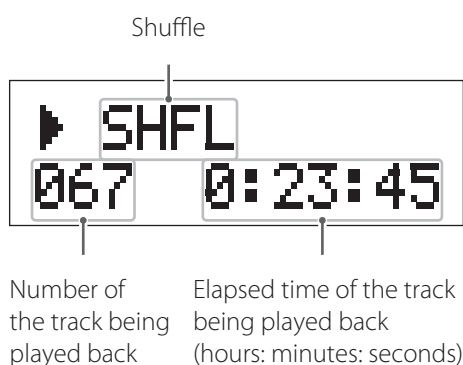

- During shuffle playback, press the SHUFFLE button to exit shuffle playback (including repeat playback) mode and continue ordinary playback of the playing track.
- When you press the stop (■) button to stop shuffle playback, shuffle playback (including repeat playback) mode ends.
- During shuffle playback, press the skip (▶▶) button to start playback of the next random track. Press the skip (◀◀) button to return to the beginning of the current track. You cannot return to a track that has previously finished playing during shuffle playback.
- When in shuffle playback mode, the number and FOLDER (∧/∨) buttons are disabled.

## Repeat playback

During shuffle playback, press the REPEAT button to cycle through the following shuffle modes.

### Audio CD and disc mode

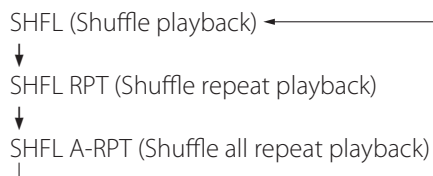

### Folder mode

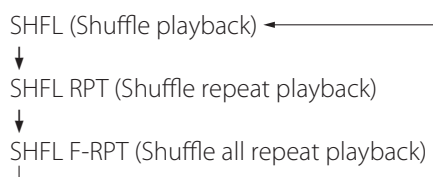

## Shuffle repeat playback

The currently playing track will be played back repeatedly.

Example:

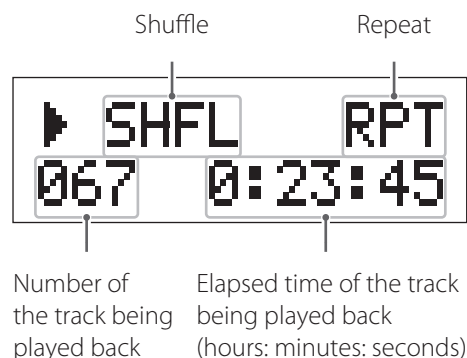

## Shuffle all repeat playback

Shuffle playback will continue until you press the stop (■) button.

Example: **Audio CD and disc mode**

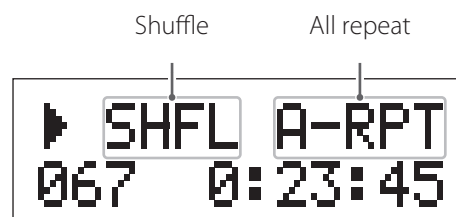

Example: **Folder mode**



# Program playback (1)

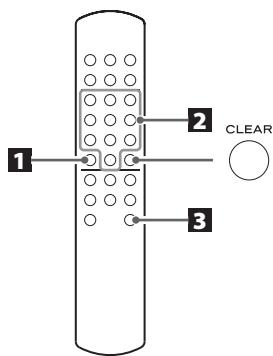

You can create a playback program from up to 99 tracks from the same disc .

- Insert a disc before programming.

## 1 When stopped, press the PROGRAM button.



Programming

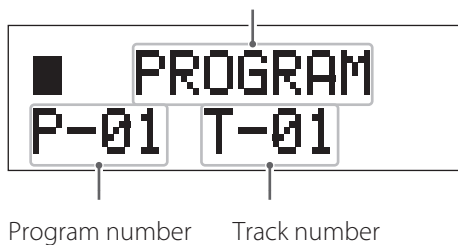

- When using a WAV/DSD disc, track numbers are shown with three digits.
- You cannot change the program during playback.

## 2 Use the number buttons to select a track.

Example: To program track number 15

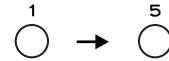

Program number      Number of track at the current program number

Repeat step 2 until you have programmed all the desired tracks.

- If you try to program more than 99 tracks, "P-FULL" appears on the display.
- If you program the wrong track by mistake, press the CLEAR button to remove the last programmed track.
- You cannot program a track number that does not exist on the disc.
- Press the stop (■) button to clear the entire program.

## Program playback (2)

- 3** Press the play/pause (▶/||) button to start program playback.



Example:

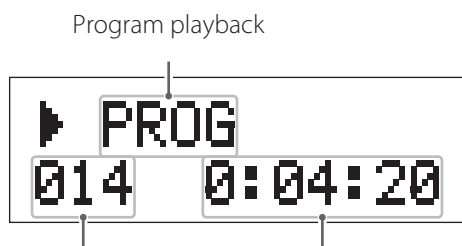

Number of the track being played back      Elapsed time of the track being played back (hours: minutes: seconds)

- When playback of all programmed tracks completes, playback will stop automatically.

### Stopping program playback

Press the stop (■) button.

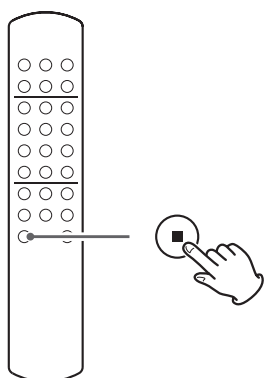

- The contents of the program are stored in memory. Press the play/pause (▶/||) button to start playback of the program again.

### Checking the contents of the program

When stopped, press the PROGRAM button repeatedly to cycle through the program numbers and their programmed track numbers.

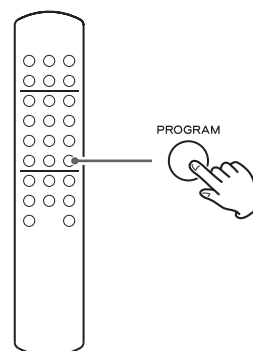

"P-END" appears on the display when you reached the end of the program.

- To restore the ordinary contents of the display, start and stop program playback.

### Repeat playback

During program playback, press the REPEAT button to cycle through the following program playback modes.

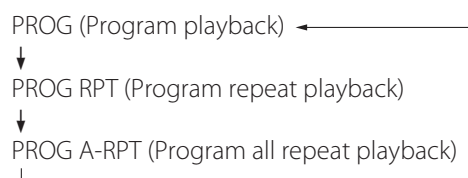



## Program repeat playback

The currently playing track will be played back repeatedly.

Example:

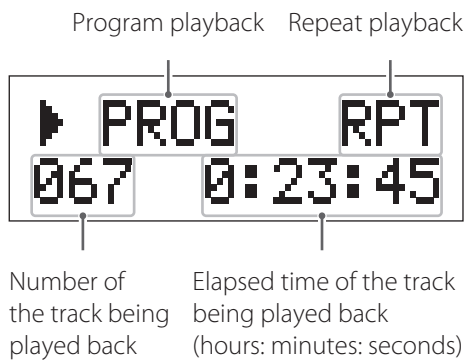

## Program all repeat playback

Program playback will continue until you press the stop (■) button.

Example:

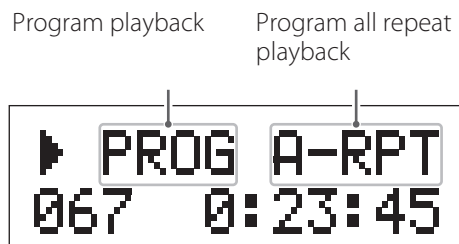

## Clearing part of a program

When stopped, press the PROGRAM button repeatedly until the number of the track that you want to remove appears.

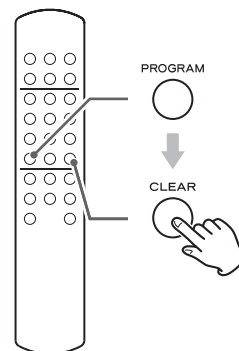

Then, press the CLEAR button to remove that track from the program. The following tracks in the program will be moved forward in program order.

- Repeat the same procedure to remove multiple tracks.
- Press and hold the CLEAR button for three or more seconds to remove all the tracks from the program.

## Program playback (3)

### Adding tracks to a program

When stopped, press the PROGRAM button repeatedly until the program number of the track that you want to add appears. Then, use the number buttons to select the track number.

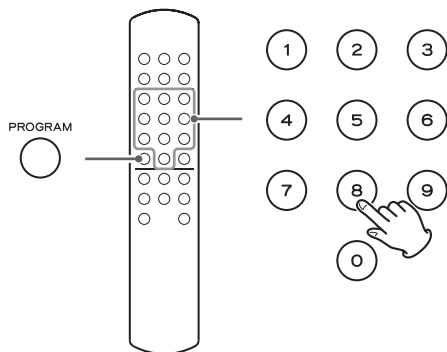

- If you want to add a track at the end of the program, press the PROGRAM button repeatedly until "P-END" appears on the display. Use the number buttons to select the track.

### Clearing the entire program

When stopped, press the PROGRAM button and then press the stop (■) button.

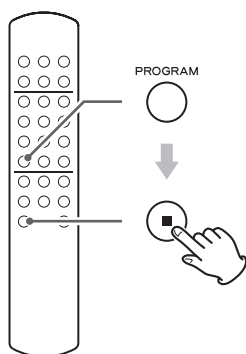

- Using either of the following controls will also clear the entire program.

Eject button (▲)  
POWER switch

## Dimmer

You can adjust the brightness of the display.

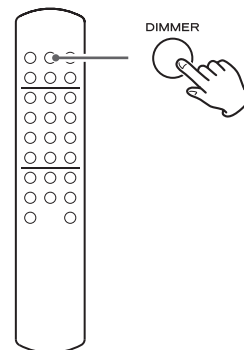

Press the DIMMER button once to show "DIMMER" on the display. Press it repeatedly to cycle through the following display brightness settings.

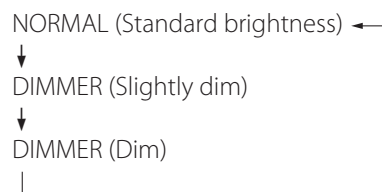

- A few seconds after last pressing the DIMMER button, the display will resume showing its usual contents.

# Information shown

## Changing the information shown on the display

You can change what is shown on the display in the order shown below.

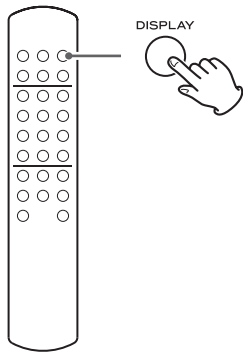

Press the DISPLAY button repeatedly to cycle through the following information.

### Audio CD

Example:

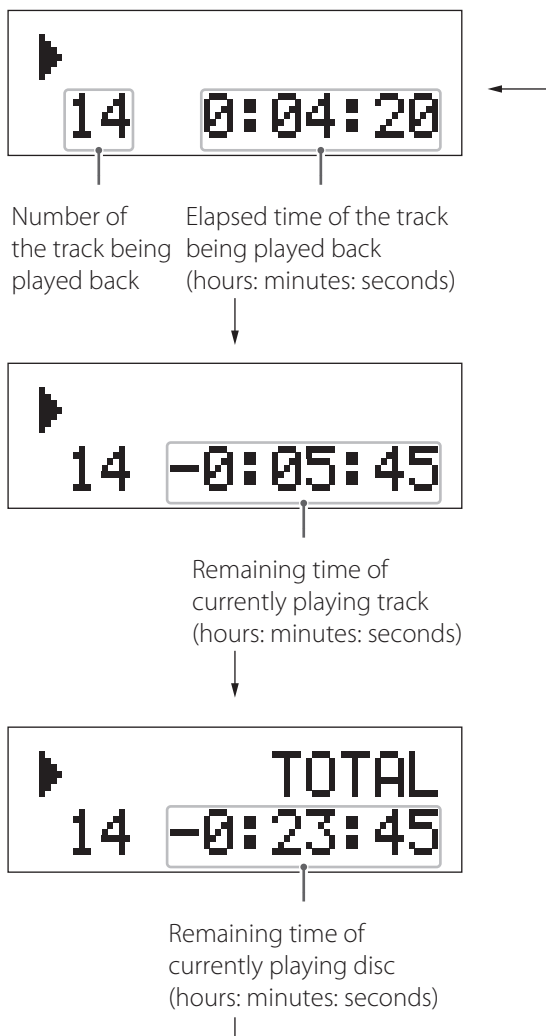

### WAV/DSD disc

Example:

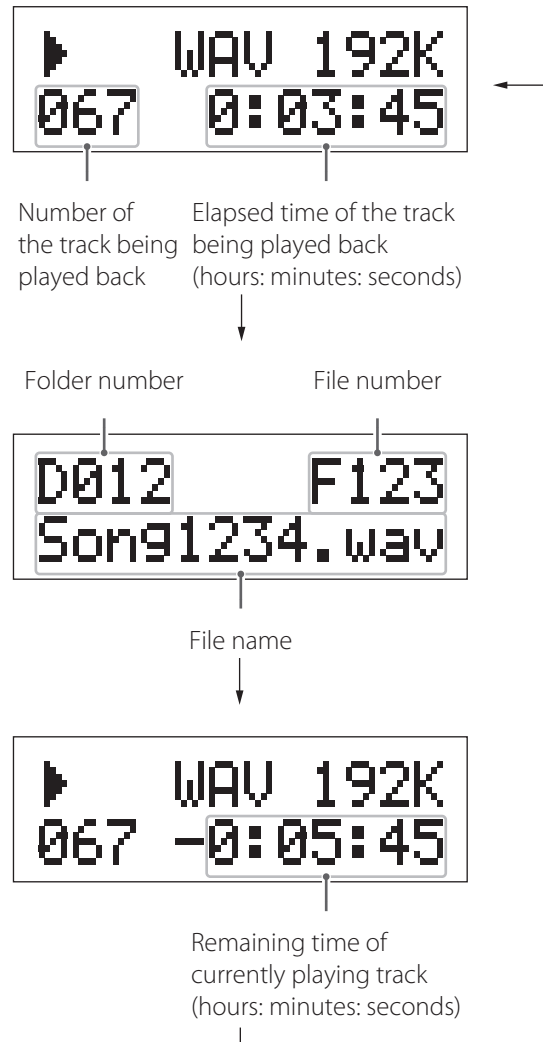

- The display of this unit can only show single-byte letters and numbers. If the file information uses Japanese, Chinese or other double-byte characters, playback is possible but the name will not be shown correctly.

# Pure mode playback

Press the PURE button when playback is stopped or paused to turn pure mode playback ON and OFF.

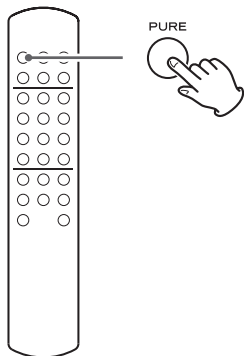

After pressing the PURE button during playback, the current ON/OFF status will appear for a few seconds before the display resumes showing its usual contents.

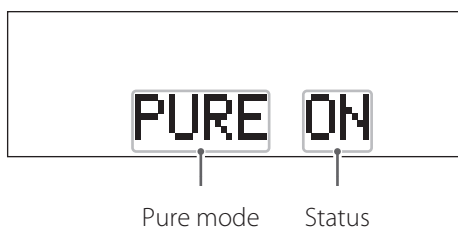

## During CD/PCM playback

This turns the digital outputs off and allows you to enjoy music with the least possible digital noise generated within the unit.

- In this mode, no audio signals are output from the digital output connectors.

## During DSD playback

In this mode, DSD data is sent directly to the digital analog converter without passing through the volume control or  $\Delta\Sigma$  converter.

Use this to enjoy the unaltered original DSD audio.

- In pure mode, DSD playback will have an audio output level that is about 3 dB below ordinary playback.

### CAUTION

In this mode, the original DSD audio is output as is without passing through the 50 kHz digital filter. Please use care to prevent damage to your speakers.

# Troubleshooting (1)

If you experience a problem with this unit, please check the following items before requesting service. If it still does not operate correctly, contact the retailer where you purchased the unit or TEAC customer support (see the back cover for contact information).

## General

### The power will not turn on.

- ➔ Check that the power cord is completely plugged into the power outlet. If the outlet is switched, confirm that the switch is in the ON position.
- ➔ Connect a different electrical device to the outlet to confirm that it is supplying power.

### No sound is output.

- ➔ Confirm connections with the amplifier, receiver, and speakers.
- ➔ Confirm the operation of the amplifier and receiver.
- ➔ In pure mode, no audio signals are output from the digital output connectors (see page 28).

### Remote control does not work.

- ➔ If the batteries are exhausted, replace both of them with new ones.
- ➔ The remote control will not work if there is an obstruction between it and the main unit. Point the remote control toward the main unit and use it within 5 m of the front panel.

### A television set or another device operates in error.

- ➔ Some televisions that are able to receive signals from wireless remote controls might be operated in error by this unit's remote control. If this should occur, turn the other device's power off when using this unit's remote control.

### Playback is not possible.

- ➔ If the disc is upside down, reload it with the labeled side up.
- ➔ If the disc is dirty, wipe it clean.
- ➔ Discs that do not have any recordings on them or that have not been finalized cannot be played back. Make sure that CD-ROM/R/RW and DVD-ROM/± R/RW discs that you want to play back have recordings on them and have been finalized.
- ➔ Depending on the quality and recording conditions of the disc, some CD-ROM/R/RW and DVD-ROM/± R/RW discs cannot be played back.

### The sound skips.

- ➔ Vibrations can cause the sound to skip. Install this unit in a stable location.
- ➔ If the disc is dirty, wipe it clean.
- ➔ Do not play any disc that is warped, deformed or damaged.

### Program playback is not possible.

- ➔ Turning the power off or ejecting the disc will cause the program to be cleared. If you have accidentally cleared the program, you will need to reenter it.

### Automatic power saving caused the unit to enter standby.

- ➔ When in standby mode, press a button on this unit or the remote control to turn the power ON.

## Troubleshooting (2)

---

Since this unit uses a microcontroller, external noise and other interference can cause the unit to malfunction. If this should occur, unplug the unit's power from the outlet and wait a little while before plugging the power in again and retrying the operation.

### **Beware of condensation**

If the unit is moved from a cold place to a warm place, used immediately after a cold room has been heated or otherwise exposed to a sudden temperature change, condensation could occur. Should this happen, leave the unit off for one or two hours before turning the unit on.

## Specifications

---

### CD player

#### Playable disc types

CD-DA, CD-ROM/R/RW  
(ISO9660 Level 1/2/JOLIET formats)

DVD-ROM, DVD±R/RW  
(UDF, DVD-ROM-compatible)

- Only 12cm discs can be used

#### Playable formats

CD-DA ..... Audio CD (44.1 kHz, 16-bit)

PCM (WAV) ..... 44.1 kHz, 88.2 kHz, 176.4 kHz, 48 kHz,  
96 kHz, 192 kHz (16/24-bit)

DSD ..... 2.8 MHz, 5.6 MHz

#### CD-DA

Frequency range ..... 20 Hz–20 kHz (JEITA)

S/N ratio ..... 116 dB (JEITA)

Distortion ..... 0.0013% (JEITA)

Dynamic range ..... 103 dB (JEITA)

**PCM(192 kHz/24-bit)**

|                 |                                |
|-----------------|--------------------------------|
| Frequency range | 20 Hz–80 kHz (JEITA)           |
| S/N ratio       | 116 dB (JEITA, audible range)  |
| Distortion      | 0.0004% (JEITA, audible range) |
| Dynamic range   | 118 dB (JEITA, audible range)  |

**DSD**

|                 |                                |
|-----------------|--------------------------------|
| Frequency range | 20 Hz–80 kHz (JEITA)           |
| S/N ratio       | 116 dB (JEITA, audible range)  |
| Distortion      | 0.0005% (JEITA, audible range) |
| Dynamic range   | 112 dB (JEITA, audible range)  |

**Output**

|                              |           |
|------------------------------|-----------|
| Analog output jacks (RCA)    |           |
| Output impedance             | 100 Ω     |
| Nominal output voltage level | 0.32 Vrms |

|                                    |          |
|------------------------------------|----------|
| Digital output connector (COAXIAL) |          |
| Output impedance                   | 75 Ω     |
| Output level                       | 0.5 Vp-p |

Digital output connector (OPTICAL)

- The sampling frequency and bit rate used by the digital outputs (COAXIAL and OPTICAL) are the same as for the playback source. During DSD playback or CD/PCM playback in pure mode, however, nothing is output from the digital outputs.

**General**

|                             |   |
|-----------------------------|---|
| Power supply                |   |
| Model for Europe            | AC 220 - 240 V, 50 Hz   |
| Model for USA/Canada        | AC 120 V, 60 Hz   |
| Power consumption           | 11 W  |
| External dimensions         | 290 mm × 81.2 mm × 244 mm<br>(11 3/8" × 3 1/4" × 9 5/8")<br>(W × H × D including protrusions) |
| Weight                      | 4.2 kg (9 3/8 lb)   |
| Operating temperature range | +5°C to +35°C   |
| Operating humidity range    | 5 - 85% (no condensation)   |
| Storage temperature range   | -20°C to +55°C  |

**Included accessories**

- RCA audio cable × 1
- Power cord × 1
- Remote control unit (RC-1306) × 1
- Batteries for remote control unit (AAA) × 2
- Owner's manual (this document) × 1
- Warranty card × 1

- Specifications and appearance are subject to change without notice.
- Weight and dimensions are approximate.
- Illustrations in this owner's manual might differ slightly from production models.

## INSTRUCTIONS DE SÉCURITÉ IMPORTANTES

- N'exposez pas cet appareil aux gouttes ni aux éclaboussures.
- Ne placez pas d'objet rempli de liquide sur l'appareil, comme par exemple un vase.
- N'installez pas cet appareil dans un espace confiné comme une bibliothèque ou un meuble similaire.
- L'appareil tire un courant nominal de veille de la prise secteur quand son interrupteur POWER ou STANDBY/ON n'est pas en position ON.
- L'appareil doit être placé suffisamment près de la prise de courant pour que vous puissiez à tout moment atteindre facilement la fiche du cordon d'alimentation
- La fiche secteur est utilisée comme dispositif de déconnexion et doit donc toujours rester disponible.
- Les produits de Classe I sont équipés d'un cordon d'alimentation ayant une fiche de terre. Le cordon de ces produits doit être branché dans une prise de terre.
- Si le produit utilise des batteries (y compris un pack d'accus ou des piles), elles ne doivent pas être exposées au soleil, au feu ou à une chaleur excessive.
- PRÉCAUTION pour les produits utilisant des batteries au lithium remplaçables : il existe un danger d'explosion en cas de remplacement par un type de batterie incorrect. Remplacez-les uniquement par des modèles identiques ou équivalents.
- Des précautions doivent être prises pour l'emploi d'écouteurs ou d'un casque avec le produit car une pression acoustique (volume) excessive dans les écouteurs ou dans le casque peut provoquer une perte d'audition.

### Précautions concernant les piles

Une mauvaise utilisation des piles peut les amener à se rompre ou à fuir, entraînant un incendie, des blessures ou des tâches pour les objets voisins. Veuillez lire et observer attentivement les précautions suivantes.

- Assurez-vous d'insérer les piles en respectant les polarités plus (+) et moins (-).
- Utilisez des piles du même type. N'essayez jamais d'utiliser en même temps des types de pile différents.
- Si la télécommande doit rester utilisée pendant une longue période (plus d'un mois), retirez ses piles pour éviter leur fuite.
- Si les piles fuient, essuyez le liquide dans le compartiment des piles et remplacez les piles par des neuves.
- N'utilisez pas d'autres piles que les piles spécifiées. Ne mélangez pas des piles neuves avec des vieilles piles, et n'utilisez pas des piles de types différents en même temps.
- Ne chauffez pas et ne démontez pas les piles, et ne les jetez jamais dans le feu ou dans l'eau.
- Ne transportez pas et ne rangez pas les piles avec des objets métalliques. Les piles pourraient entrer en court-circuit, fuir ou exploser.
- Ne rechargez jamais une pile à moins d'être sûr qu'elle est d'un modèle rechargeable.

## Pour les consommateurs européens

### Mise au rebut des équipements électriques et électroniques

- (a) Tout équipement électrique et électronique doit être traité séparément de la collecte municipale d'ordures ménagères dans des points de collecte désignés par le gouvernement ou les autorités locales.
- (b) En vous débarrassant correctement des équipements électriques et électroniques, vous contribuerez à la sauvegarde de précieuses ressources et à la prévention de potentiels effets négatifs sur la santé humaine et l'environnement.
- (c) Le traitement incorrect des déchets d'équipements électriques et électroniques peut avoir des effets graves sur l'environnement et la santé humaine en raison de la présence de substances dangereuses dans les équipements.
- (d) Le symbole de déchets d'équipements électriques et électroniques (DEEE), qui représente une poubelle à roulettes barrée d'une croix, indique que l'équipement électrique et électronique doit être collecté et traité séparément des déchets ménagers. 
- (e) Des systèmes de retour et de collecte sont disponibles pour l'utilisateur final. Pour des informations plus détaillées sur la mise au rebut des vieux équipements électriques et électroniques, veuillez contacter votre mairie, le service d'ordures ménagères ou le magasin dans lequel vous avez acquis l'équipement.

### Mise au rebut des batteries et/ou accumulateurs

- (a) Les batteries et/ou accumulateurs hors d'usage doivent être traités séparément de la collecte municipale d'ordures ménagères dans des points de collecte désignés par le gouvernement ou les autorités locales.
- (b) En vous débarrassant correctement des batteries et/ou accumulateurs hors d'usage, vous contribuerez à la sauvegarde de précieuses ressources et à la prévention de potentiels effets négatifs sur la santé humaine et l'environnement.
- (c) Le traitement incorrect des batteries et/ou accumulateurs hors d'usage peut avoir des effets graves sur l'environnement et la santé humaine car ils contiennent des substances dangereuses.
- (d) Le symbole de déchets d'équipements électriques et électroniques (DEEE), qui représente une poubelle à roulettes barrée d'une croix, indique que les batteries et/ou accumulateurs doivent être collectés et traités séparément des déchets ménagers.  **Pb, Hg, Cd**
- (e) Des systèmes de retour et de collecte sont disponibles pour l'utilisateur final. Pour des informations plus détaillées sur la mise au rebut des batteries et/ou accumulateurs, veuillez contacter votre mairie, le service d'ordures ménagères ou le magasin dans lequel vous les avez achetés.



## Sommaire

---

Nous vous remercions d'avoir choisi TEAC. Lisez ce mode d'emploi avec attention pour tirer les meilleures performances de cette unité.

|  |    |
|--|----|
| Éléments fournis.....  | 33 |
| Avant l'utilisation.....   | 34 |
| Entretien.....   | 34 |
| Télécommande.....  | 35 |
| Fichiers WAV/DSD.....  | 36 |
| Disques.....   | 37 |
| Nomenclature et fonctions des parties<br>(unité principale)..... | 39 |
| Branchement de l'équipement.....                                 | 40 |
| Nomenclature et fonctions des parties<br>(télécommande).....     | 42 |
| Fonctionnement de base.....                                      | 44 |
| Lecture depuis une piste spécifique.....                         | 47 |
| Sélection de dossiers et de fichiers.....                        | 48 |
| Lecture en boucle.....   | 49 |
| Lecture aléatoire (« Shuffle »).....                             | 50 |
| Lecture de programme.....  | 51 |
| Atténuateur (Dimmer).....  | 54 |
| Informations affichées.....                                      | 55 |
| Lecture en mode Pure.....  | 56 |
| Guide de dépannage.....  | 57 |
| Caractéristiques techniques.....                                 | 58 |

## Éléments fournis

---

Vérifiez que l'emballage contient bien tous les éléments représentés ci-dessous.

Veuillez contacter le magasin dans lequel vous avez acheté cette unité si l'un de ces éléments manque ou a été endommagé durant le transport.

**Câble audio RCA × 1**

**Cordon d'alimentation × 1**

**Télécommande (RC-1306) × 1**

**Piles pour télécommande (AAA) × 2**

**Mode d'emploi (ce document) × 1**

- Conservez ce mode d'emploi dans un endroit sûr pour référence ultérieure.

**Carte de garantie × 1**

FR

## Avant l'utilisation

---

### **Précautions de placement**

- Ne posez rien sur l'unité.
- Évitez d'exposer l'unité directement au soleil et de la placer près d'une quelconque source de chaleur telle qu'un radiateur, une bouche de chauffage, une cheminée ou un amplificateur. Évitez aussi les endroits sujets aux vibrations ou exposés à une poussière excessive, au froid et à l'humidité.
- Cette unité peut être empilée avec d'autres modèles de la série 501 dont l'AI-501DA.
- Placez l'unité sur une surface stable près du système audio que vous allez utiliser avec elle.
- Ne déplacez pas l'unité durant l'utilisation.
- La tension d'alimentation de l'unité doit correspondre à la tension imprimée sur son panneau arrière. Si vous avez des doutes à ce sujet, consultez un électricien.
- Il est possible que l'unité chauffe durant l'utilisation, laissez donc toujours un espace suffisant autour d'elle pour sa ventilation. Quand vous posez cette unité, positionnez-la pour qu'elle soit au moins à 3 cm des murs afin de permettre une bonne dissipation thermique. Si vous l'installez dans un rack, laissez au moins 10 cm de libre derrière l'unité.
- N'ouvrez pas le boîtier de l'unité car cela peut endommager le circuit ou causer un choc électrique. Si un objet étranger pénètre dans l'unité, consultez votre revendeur ou le service clientèle TEAC.
- Quand vous débranchez le cordon d'alimentation de la prise secteur, tirez toujours sur la prise, jamais sur le cordon.
- En fonction des ondes électromagnétiques de télédiffusion, des parasites peuvent apparaître sur les écrans de télévision quand cette unité est sous tension. Ce n'est pas un mauvais fonctionnement de cette unité ou du téléviseur. Si cela se produit, éteignez cette unité.

### **Précaution d'emploi**

L'écoute prolongée à fort volume peut entraîner des dommages auditifs. Pour protéger votre audition, veillez à ne pas régler le volume trop haut quand vous écoutez longtemps au casque.

## Entretien

---

Si la surface de l'unité est sale, essuyez-la avec un chiffon sec et doux. Si la surface de l'unité est très sale, humidifiez légèrement un chiffon doux avec un détergent neutre dilué et essorez-le bien pour éliminer tout liquide excessif avant de vous en servir pour nettoyer l'unité.

### **Pour votre sécurité, débranchez le cordon d'alimentation de la prise secteur avant tout nettoyage.**

- Ne vaporisez jamais du liquide directement sur l'unité.
- N'utilisez pas de diluant ni d'alcool car ils peuvent endommager la surface de l'unité.
- Évitez un contact prolongé de l'unité avec des matériaux caoutchouteux ou plastiques car ceux-ci peuvent endommager le boîtier.

## Précautions d'emploi

⚠ **Un mauvais emploi des piles peut entraîner leur rupture ou leur fuite, avec pour conséquence un incendie, des blessures ou la salissure des objets proches. Veuillez attentivement lire et respecter les précautions en page 32.**

- Pointez la télécommande vers le capteur correspondant de l'unité principale à moins de 5 mètres de cette dernière. Assurez-vous qu'il n'y a pas d'obstacle entre la télécommande et l'unité.
- Si le soleil ou une forte source de lumière artificielle donne sur le capteur de télécommande, cette dernière peut ne pas fonctionner. Si c'est le cas, déplacez cette unité ailleurs.
- Si la télécommande est employée à proximité d'autres appareils générant des rayons infrarouges, ou si d'autres télécommandes utilisant des rayons infrarouges sont utilisées près de l'unité, cette dernière peut ne pas bien fonctionner. Les autres appareils peuvent aussi mal fonctionner.

## Mise en place des piles

Ouvrez l'arrière de la télécommande et insérez deux piles AAA avec leurs pôles  $\oplus/\ominus$  orientés comme indiqué dans le boîtier. Remplacez le couvercle.

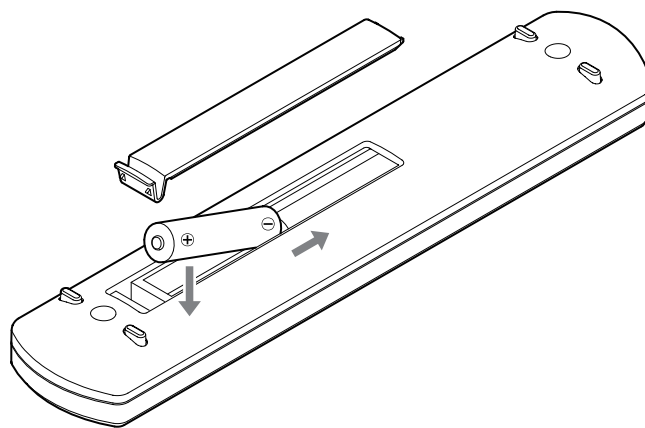

FR

## Remplacement des piles

Si vous remarquez que la distance de fonctionnement entre la télécommande et l'unité se réduit, c'est que les piles sont déchargées. Dans ce cas, remplacez-les par des neuves. Pour plus d'informations sur la collecte des piles, veuillez contacter votre mairie, votre service d'ordures ménagères ou le point de vente dans lequel vous avez acheté les articles.

Cette unité peut lire des fichiers WAV sur CD-ROM/R/RW et des fichiers WAV et DSD (Direct Stream Digital) sur DVD-ROM/±R/RW. Si vous utilisez un ordinateur pour préparer les fichiers WAV/DSD, lisez attentivement les instructions du logiciel que vous employez.

- L'écran de cette unité ne peut afficher que les lettres et chiffres à simple octet. Si des informations de fichier utilisent des caractères japonais, chinois ou autres à double octet, la lecture est possible mais le nom ne sera pas affiché correctement.
- Incluez toujours l'extension dans le nom de fichier. Cette unité reconnaît les fichiers WAV par leur extension « .wav » et les fichiers DSD par leur extension « .dsf ».
- Les fichiers sans extension ne peuvent pas être lus. Les fichiers qui ne sont pas au format WAV ou DSD ne peuvent pas être lus même s'ils portent l'extension « .wav » ou « .dsf ».
- Les disques contenant au total plus de 999 dossiers et fichiers ne peuvent pas être correctement lus par cette unité.
- Selon l'état du disque, cette unité peut être incapable de le lire ou des sauts peuvent survenir.

### Formats de fichier WAV lisibles

#### Fichiers sur CD-ROM/R/RW

- Audio : mono ou stéréo
- Fréquence d'échantillonnage : 44,1 kHz ou 48 kHz (les fréquences supérieures ou égales à 88,2 kHz ne peuvent pas être lues)
- Résolution d'encodage : 16 bits ou 24 bits

#### Fichiers sur DVD-ROM/±R/RW

- Audio : mono ou stéréo
- Fréquence d'échantillonnage : 44,1 kHz, 88,2 kHz, 176,4 kHz, 48 kHz, 96 kHz ou 192 kHz
- Résolution d'encodage : 16 bits ou 24 bits

### Formats de fichier DSD lisibles

#### Fichiers sur CD-ROM/R/RW

- La lecture de fichiers DSD n'est pas possible.

#### Fichiers sur DVD-ROM/±R/RW

- Stéréo deux canaux
- Formats DSD 2,8 MHz et 5,6 MHz (double fréquence)

# Disques (1)

## CD audio

CD portant le logo « COMPACT disc DIGITAL AUDIO » (12 cm).



- Cette unité ne peut pas lire de disques de 8 cm.
- Selon la qualité du disque et les conditions de l'enregistrement, certains disques risquent de ne pas pouvoir être lus.

**⚠ La lecture de tout autre type de disque pourrait entraîner un bruit fort et désagréable, des dommages pour les enceintes ainsi que d'éventuelles altérations de votre audition. Ne lisez jamais un autre type de disque.**

- Le logo doit être sur le disque ou sur sa pochette.
- Cette unité ne peut pas lire les CD vidéo.
- Les disques protégés contre la copie, les disques à double couche et les disques ne se conformant pas à la norme CD peuvent ne pas être correctement lus par cet appareil. Si vous utilisez de tels disques dans cette unité, TEAC Corporation et ses filiales ne pourront être tenues pour responsables des conséquences quelles qu'elles soient ni garantir la qualité de reproduction. Si vous rencontrez des problèmes avec de tels disques non standard, vous devez contacter leurs diffuseurs.

## CD-ROM/CD-R/CD-RW

Cette unité peut lire les CD-ROM/R/RW aux formats CD audio ou ISO 9660 LEVEL 1/2/JOLIET.

- Les disques créés par un enregistreur de CD doivent être finalisés avec celui-ci pour être utilisés avec cette unité.
- Les disques non finalisés ne peuvent pas être lus. Finalisez les disques avec l'appareil ayant servi à y enregistrer les fichiers WAV.
- En cas d'incertitude quant à la gestion d'un CD-R ou CD-RW, contactez directement son vendeur.

## DVD-ROM/±R/RW

Cette unité peut lire les DVD-ROM/±R/RW aux formats UDF ou compatible DVD-ROM contenant des fichiers WAV ou DSD.

- Cette unité ne peut pas lire de Super Audio CD.
- Les formats DVD vidéo, DVD audio et autres formats liés ne peuvent pas être lus.

FR

## Insertion des disques

1. Tenez le disque par sa tranche avec ses inscriptions sur le dessus et insérez-le partiellement dans la fente comme indiqué dans l'illustration.
2. Continuez de pousser le disque à l'intérieur jusqu'à ce qu'il ait presque complètement disparu et il sera alors automatiquement tiré à l'intérieur.

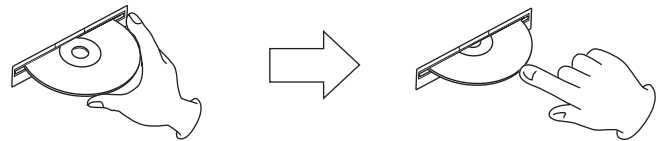

## Si le disque ne se charge pas correctement

Si le disque reste coincé ou est difficile à enfoncer, ne le forcez pas à entrer dans la fente. Pressez la touche EJECT (▲) et retirez le disque, puis essayez de le réinsérer (si vous essayez de forcer sur le disque, celui-ci ou l'unité peuvent être endommagés).

### ATTENTION

- Ne faites pas lire de disque gondolé, déformé ou endommagé. La lecture de tels disques pourrait causer des dommages irréparables aux mécanismes de lecture.
- Si les CD-R et CD-RW imprimables relevant de technologies d'impression modernes sont généralement acceptables, les systèmes plus anciens utilisant des adhésifs pour maintenir des étiquettes en papier sur la surface du disque ne sont pas recommandés.
- Ne collez pas de papiers ou de feuillets protecteurs sur les disques et n'utilisez aucun aérosol de revêtement protecteur.
- N'utilisez jamais de stabilisateurs. L'utilisation de stabilisateurs pour CD disponibles dans le commerce pourrait endommager les mécanismes de cette unité et provoquer son dysfonctionnement.
- N'utilisez pas de disques ayant une forme irrégulière (octogonale, en forme de cœur, au format carte de visite etc.). Des CD ayant ces formes peuvent endommager l'unité.

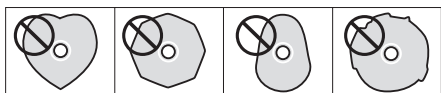

### Précautions de rangement

- Les disques doivent être rangés dans leurs boîtiers après utilisation afin d'éviter la poussière et les rayures qui pourraient provoquer des « sauts » du capteur laser.
- N'exposez pas les disques de façon prolongée directement au soleil, à une température ou à une humidité élevées. Une exposition prolongée à des hautes températures les fera gondoler.
- Les CD-R et CD-RW sont plus sensibles aux effets de la chaleur et des rayons ultraviolets que les CD ordinaires. Il est important de ne pas les conserver dans des lieux directement exposés au soleil. Ils doivent aussi être tenus à l'écart des sources de chaleur telles que les radiateurs et chauffages électriques.

### Entretien

- S'il y a des traces de doigts ou de la poussière du côté du disque sur lequel sont enregistrées les données, essuyez-le d'un mouvement radial (du trou central vers le bord externe) avec un chiffon doux.



- Ne nettoyez jamais les disques avec des produits chimiques tels que des aérosols pour disque, des aérosols ou liquides antistatiques, ou du diluant. Ces produits chimiques provoqueraient des dégâts irréparables à la surface en plastique du disque.

En cas de doute quant à l'entretien et à la manipulation d'un disque, lisez les précautions accompagnant le disque ou contactez son fabricant.

# Nomenclature et fonctions des parties (unité principale)

FR

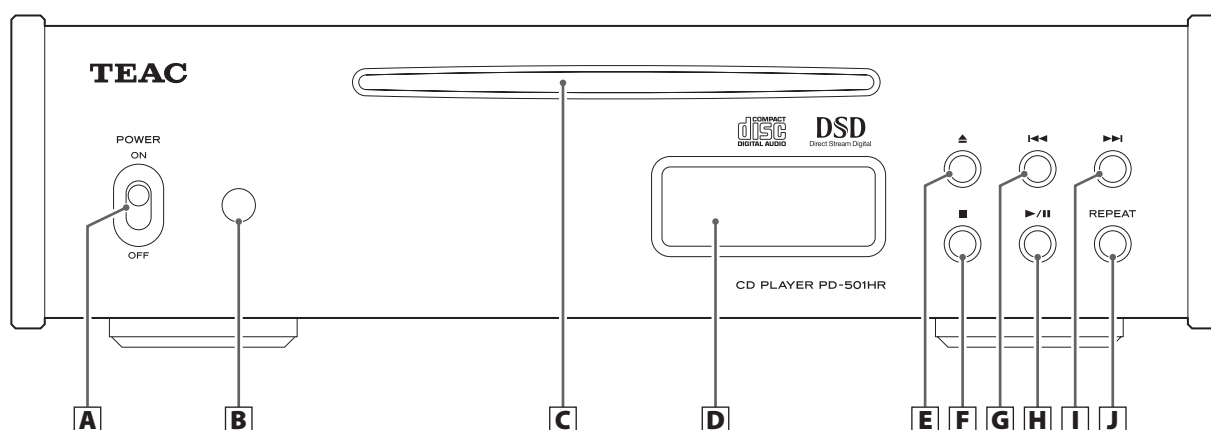

## **A** Interrupteur d'alimentation POWER

Sert à mettre sous et hors tension.

## **B** Capteur de signal de télécommande

Les signaux envoyés par la télécommande sont reçus ici. Lorsque vous utilisez la télécommande, pointez-la vers cette zone.

## **C** Fente pour disque

Insérez-y un disque. Après insertion partielle du disque, celui-ci sera automatiquement tiré dans la fente.

## **D** Écran

Affiche diverses informations (voir page 55).

## **E** Touche d'éjection (▲)

Appuyez sur cette touche quand l'unité est à l'arrêt pour éjecter partiellement le disque. Saisissez le disque par sa tranche et sortez-le.

## **F** Touche STOP (■)

Appuyez sur cette touche en cours de lecture pour arrêter le disque.

## **G** Touche de saut (I◀◀)

Appuyez sur cette touche pour sauter à la piste précédente (voir page 47). Maintenez la touche pressée durant la lecture pour une recherche en arrière (voir page 46).

## **H** Touche Lecture/Pause (▶ / II)

Appuyez sur cette touche à l'arrêt pour lancer la lecture.  
Appuyez durant la lecture d'un disque pour la mettre en pause.  
Appuyez à nouveau pour relancer la lecture.

## **I** Touche de saut (▶▶I)

Appuyez sur cette touche pour sauter à la piste suivante. Maintenez la touche pressée durant la lecture pour une recherche en avant (voir page 47).

## **J** Touche REPEAT

Appuyez sur cette touche pour changer le mode de lecture en boucle (répétition, voir page 49).

Quand l'unité principale et la télécommande ont toutes les deux des touches ayant la même fonction, ce mode d'emploi explique comment utiliser l'une ou l'autre. La touche homologue peut être utilisée de la même façon.

# Branchement de l'équipement

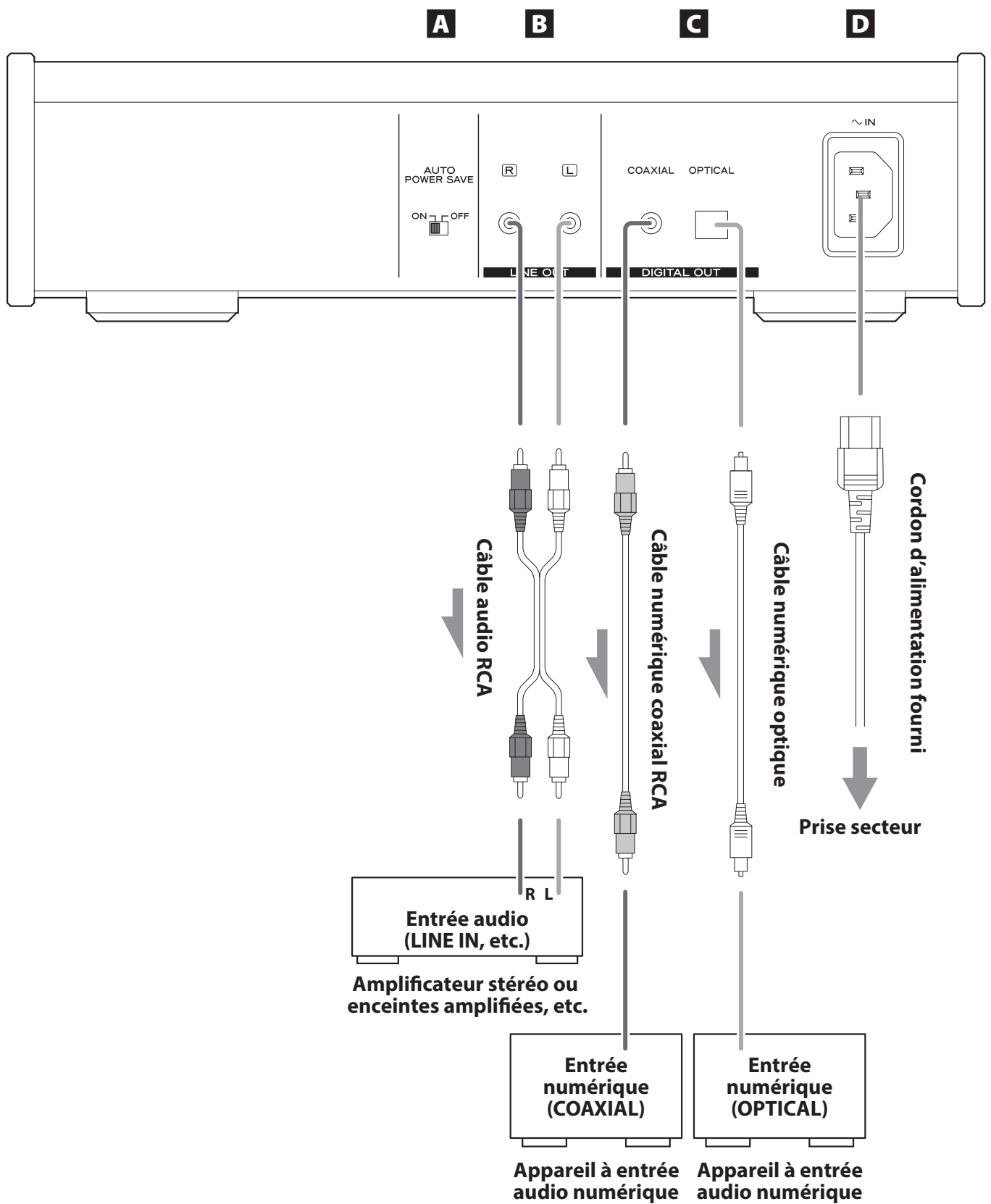



## A Commutateur AUTO POWER SAVE

Sert à mettre en ou hors service la fonction d'économie automatique d'énergie.

Sur ON, l'unité passe automatiquement en mode de veille si elle reste au moins 30 minutes sans sortie audio.

- Pour rallumer l'unité passée en mode de veille, appuyez sur une touche de l'unité elle-même ou de la télécommande.

## B Prises de sortie audio analogique (LINE OUT)

Ces prises RCA produisent les signaux audio analogiques. Reliez-les à un amplificateur ou à un autre appareil à entrées audio.

- Utilisez des câbles audio du commerce pour faire les connexions.



## C Prises de sortie audio numérique (DIGITAL OUT)

Ces prises produisent l'audio numérique. Reliez-les aux entrées audio numériques d'appareils qui acceptent les signaux audio numériques.

COAXIAL : câble numérique coaxial RCA

OPTICAL : câble numérique optique (TOS)

- Utilisez des câbles du commerce pour faire les connexions.
- La fréquence d'échantillonnage et la résolution en bits utilisées par les sorties numériques (COAXIAL et OPTICAL) sont celles de la source lue. Par contre, durant la lecture de DSD ou de CD/PCM en mode Pure, rien n'est produit par les sorties numériques.

## D Prise d'entrée secteur (~IN)

Branchez ici le cordon d'alimentation fourni. Après avoir terminé tous les autres branchements, insérez la fiche du cordon d'alimentation dans une prise secteur.

Débranchez le cordon de la prise secteur en cas de non-utilisation prolongée de l'unité.

- ⚠ N'utilisez que le cordon d'alimentation fourni. L'emploi d'un autre cordon peut entraîner un incendie ou un choc électrique.

### ⚠ Ne mettez sous tension qu'une fois toutes les connexions effectuées.

- Lisez attentivement les modes d'emploi des appareils que vous branchez et suivez leurs instructions quand vous faites les branchements.
- Ne regroupez pas les câbles de connexion avec des cordons d'alimentation. Cela pourrait entraîner des bruits.
- Branchez à fond toutes les fiches.

## Nomenclature et fonctions des parties (télécommande)

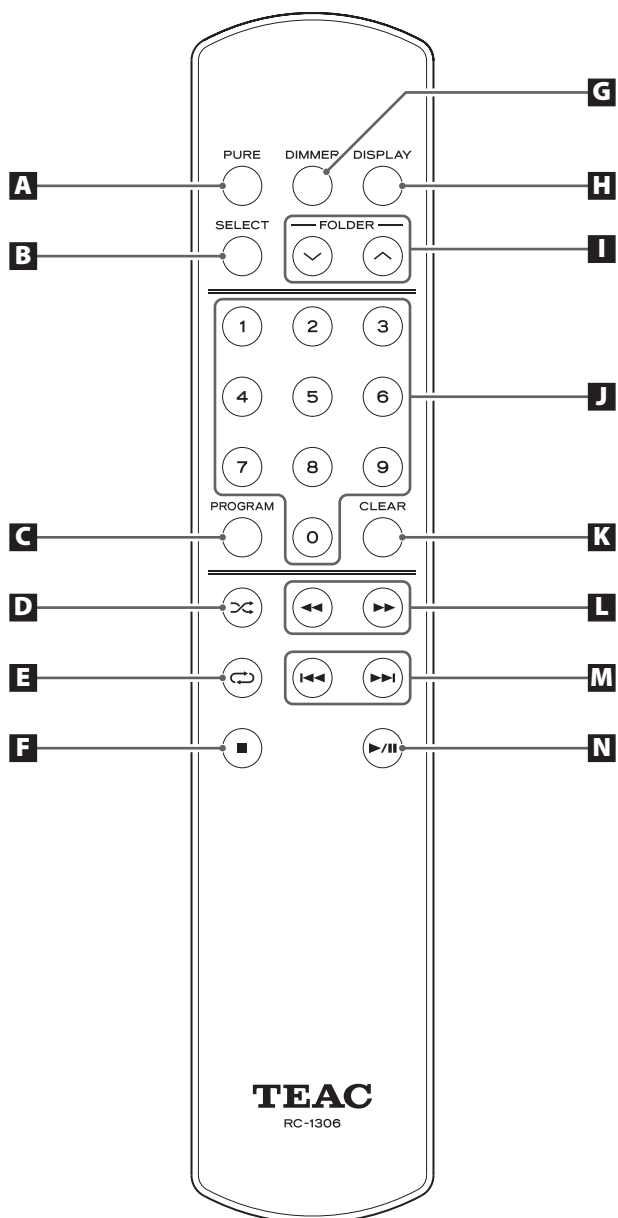

Quand l'unité principale et la télécommande ont toutes les deux des touches ayant les mêmes fonctions, ce mode d'emploi explique comment utiliser l'une ou l'autre. La touche correspondante peut s'utiliser de la même façon.

### **A** Touche de mode PURE

Appuyez sur cette touche quand la lecture est arrêtée pour commuter la lecture en mode Pure (voir page 56).

### **B** Touche SELECT

Valide la sélection d'éléments effectuée au moyen des touches FOLDER( ^/∨) et de saut (◀◀/▶▶) (voir page 48).

Quand un disque WAV/DSD est chargé et que la lecture est à l'arrêt, appuyez sur la touche SELECT pour alterner entre mode disque et mode dossier (voir page 44).

### **C** Touche PROGRAM

Sert à la lecture de programme (voir pages 51-54).

### **D** Touche Shuffle [ ∞ ]

Sert à la lecture aléatoire (voir page 50).

### **E** Touche de lecture en boucle [ ↺ ]

Sert à la répétition ou lecture en boucle (voir page 49).

### **F** Touche STOP [ ■ ]

Appuyez sur cette touche en cours de lecture pour l'arrêter (voir page 46).

**G Touche DIMMER**

Sert à régler la luminosité de l'écran dans l'unité principale (voir page 54).

**H Touche DISPLAY**

Appuyez sur cette touche pour changer ce que l'écran affiche (voir page 55).

**I Touches FOLDER [^/∨]**

Lors de la lecture d'un disque WAV/DSD, appuyez sur une de ces touches pour sauter au dossier précédent ou suivant (voir page 48).

**J Touches numériques**

Servent à la sélection des pistes et à la préparation d'un programme (voir pages 47 et 51-54).

**K Touche CLEAR**

Appuyez sur cette touche pour retirer une piste du programme (voir page 53).

**L Touches de recherche [◀◀/▶▶]**

Durant la lecture, maintenez pressée une de ces touches pour rechercher vers l'avant ou vers l'arrière (voir page 46).

**M Touches de saut [◀◀◀/▶▶▶]**

Servent à sauter à la piste précédente ou suivante (voir page 47).

**N Touche Lecture/Pause [▶/||]**

Appuyez sur cette touche à l'arrêt pour lancer la lecture (voir page 45).

Appuyez durant la lecture pour la mettre en pause. En pause, appuyez à nouveau pour reprendre la lecture.

## Fonctionnement de base (1)

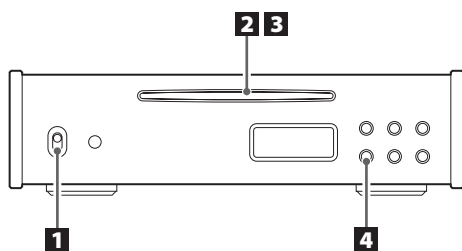

**1** Basculez l'interrupteur d'alimentation POWER sur ON.

**2** Tenez le disque par sa tranche avec ses inscriptions sur le dessus et insérez-le partiellement dans la fente.

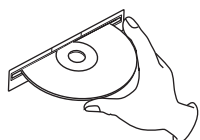

**3** Continuez de pousser le disque à l'intérieur jusqu'à ce qu'il ait presque complètement disparu dans la fente. Il sera automatiquement tiré à l'intérieur.

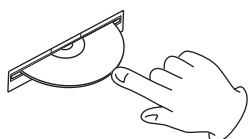

Si le disque reste coincé ou est difficile à enfoncer, ne le forcez pas à entrer dans la fente. Pressez la touche EJECT (▲) et retirez le disque, puis essayez de le réinsérer (si vous essayez de forcer sur le disque, celui-ci ou l'unité peuvent être endommagés).

- Quand un disque WAV/DSD est chargé et que la lecture est à l'arrêt, appuyez sur la touche SELECT pour alterner entre mode disque et mode dossier.

### Exemple d'affichage avec un CD audio chargé

Indicateur de statut

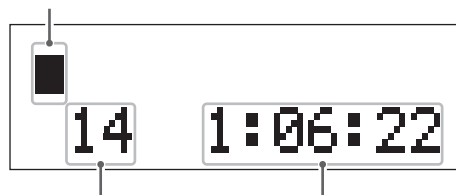

Nombre total de pistes sur le disque    Durée totale de lecture

### Exemples d'affichage avec un disque WAV/DSD chargé

Mode disque (Disc mode), lecture de tout le disque

Indicateur de statut

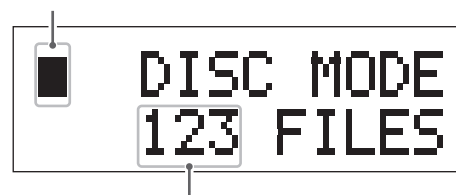

Nombre total de pistes sur le disque

Mode dossier (Folder mode), lecture du dossier sélectionné

Indicateur de statut

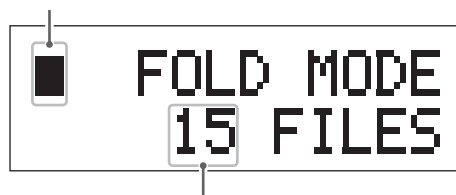

Nombre total de pistes dans le dossier

• L'indicateur du coin supérieur gauche donne le statut de lecture.

- À l'arrêt
- ▶ En lecture
- || En pause
- ◀◀ En recherche arrière
- ▶▶ En recherche avant

#### 4 Appuyez sur la touche Lecture/Pause (▶ / ||) pour lancer la lecture.

##### Exemple d'affichage avec un CD audio chargé

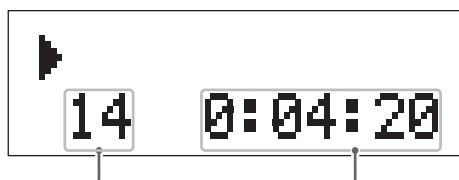

Numéro de la piste lue

Temps écoulé sur la piste lue

##### Exemple d'affichage avec un disque WAV chargé

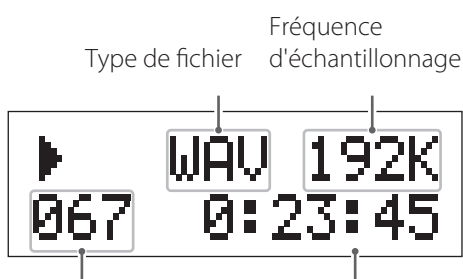

Numéro de la piste lue

Temps écoulé sur la piste lue (heures: minutes: secondes)

##### Exemple d'affichage avec un disque DSD chargé

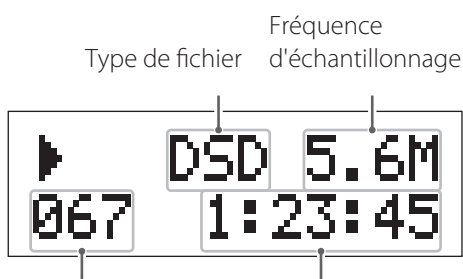

Numéro de la piste lue

Temps écoulé sur la piste lue (heures: minutes: secondes)

- Il faut un peu de temps pour charger un disque. Pendant le chargement d'un disque, les touches ne sont pas fonctionnelles. Attendez que le nombre total de pistes et la durée totale de lecture (quand un CD audio est chargé) apparaissent avant d'appuyer sur une quelconque touche.
- L'unité s'arrête quand la lecture de la dernière piste est terminée.
- « No Disc » s'affiche si aucun disque n'est chargé dans la fente.
- Les fichiers WAV/DSD qui ne sont pas dans des dossiers sont automatiquement placés dans le dossier racine (« ROOT »). La lecture démarre par la première piste du dossier ROOT.
- Les dossiers qui ne contiennent aucun fichier WAV/DSD sont sautés durant la lecture.

## Fonctionnement de base (2)

### Arrêt de la lecture

Appuyez sur la touche d'arrêt (■).

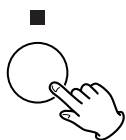

### Éjection d'un disque

À l'arrêt, appuyez sur la touche d'éjection (▲).

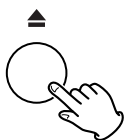

Le disque sera partiellement éjecté. Saisissez le disque par sa tranche et sortez-le.

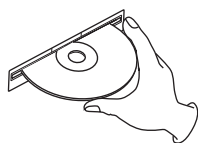

### Mise en pause de la lecture

Appuyez sur la touche Lecture/Pause (▶/||).



- Appuyez à nouveau sur la touche Lecture/Pause (▶/||) pour reprendre la lecture.

### Recherche d'un passage de piste

Pendant la lecture, maintenez pressée une touche de saut (|◀◀/▶▶|) pour rechercher en arrière ou en avant.

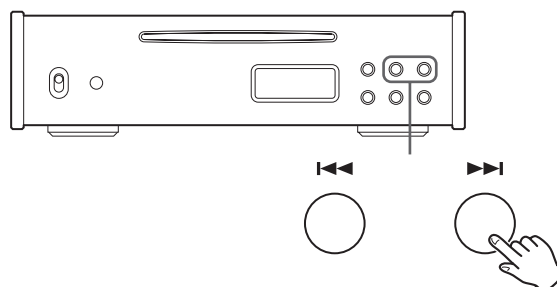

Relâchez la touche lorsque vous avez trouvé le passage désiré.

- Si vous recherchez en avant, à la fin de la dernière piste, l'unité s'arrête.
- Vous pouvez aussi utiliser pour cela les touches de recherche (◀◀/▶▶) de la télécommande.

## Saut à la piste désirée

Pendant la lecture, appuyez sur une touche de saut (I◀◀/▶▶I) pour passer à la piste précédente ou suivante et commencer sa lecture. Appuyez sur la touche autant de fois que nécessaire pour sélectionner la piste désirée.

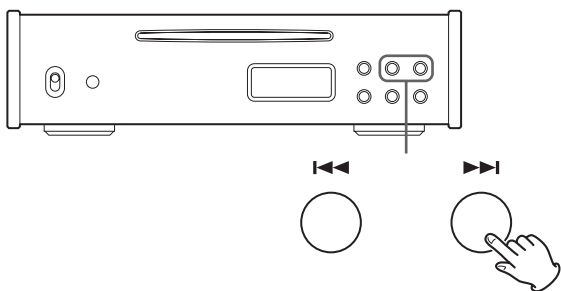

- À l'arrêt ou en pause, l'unité s'arrête ou se met en pause au début de la piste sélectionnée. Appuyez sur la touche Lecture/Pause (▶/||) pour lancer la lecture.
- Durant la lecture, appuyez une fois sur I◀◀ pour revenir au début de la piste actuellement lue. Appuyez plusieurs fois sur I◀◀ si vous souhaitez lire une piste antérieure.
- Durant la lecture d'un programme, ces opérations font sauter aux pistes précédentes et suivantes dans l'ordre du programme.

## Lecture depuis une piste spécifique

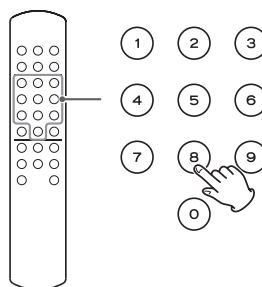

Durant la lecture ou à l'arrêt, utilisez les touches numériques pour saisir un numéro de piste et lancer la lecture de cette piste.

Exemples :

Piste numéro 3 : (3) ou (0) → (3)

Piste numéro 15 : (1) → (5)

Piste numéro 107 : (1) → (0) → (7)

## Sélection de dossiers et de fichiers

Durant la lecture et à l'arrêt, vous pouvez chercher les dossiers et pistes WAV/DSD que vous voulez.

### Sélection d'un dossier

Utilisez les touches FOLDER (∧/∨) pour sélectionner le dossier désiré et appuyez sur la touche SELECT.

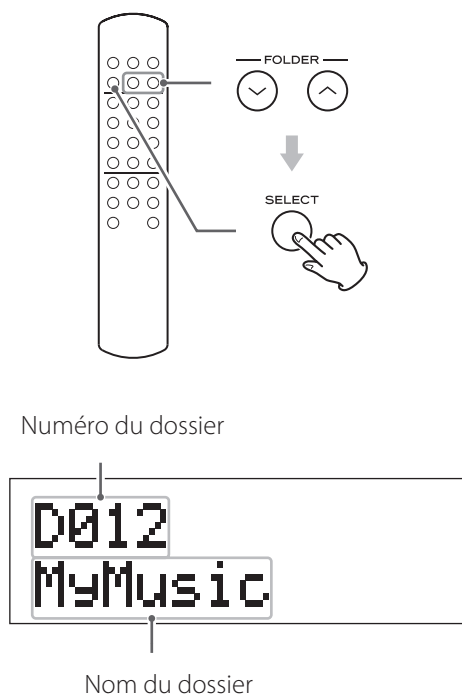

La lecture démarre par la première piste du dossier sélectionné.

- Selon la structure des dossiers, l'ordre des dossiers et des pistes peut ne pas être celui escompté.

### Sélection d'une piste

Utilisez les touches de saut (◀◀/▶▶) pour sélectionner la piste désirée et appuyez sur la touche Lecture/Pause (▶/||).

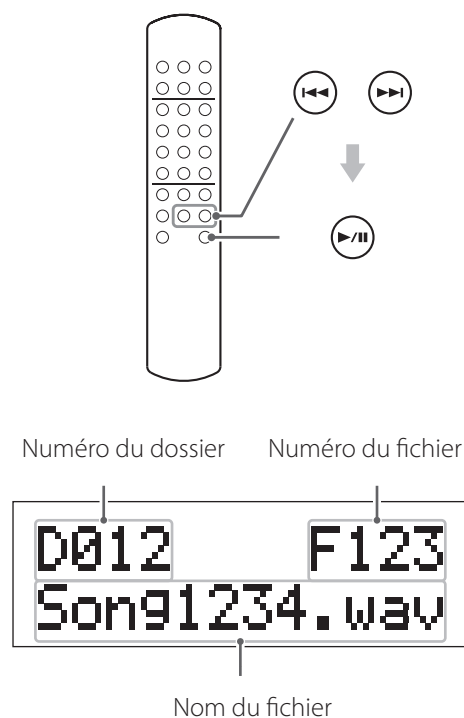

La lecture démarre par la piste sélectionnée.

- Pour sélectionner une piste à l'intérieur d'un dossier, vous devez d'abord sélectionner ce dossier.
- L'écran de cette unité ne peut afficher que les lettres de l'alphabet et les chiffres à simple octet. Si le nom d'un fichier utilise des caractères japonais, chinois ou autres à double octet, le fichier est lisible mais le nom ne sera pas affiché correctement.
- Les informations affichées dépendent du réglage de l'affichage (voir page 55).  
Si vous souhaitez voir le nom des fichiers, appuyez sur la touche DISPLAY afin de changer le type des informations affichées.



# Lecture en boucle

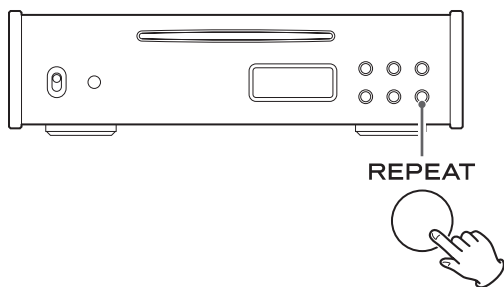

Appuyez sur la touche REPEAT pour passer en revue les modes de répétition ou lecture en boucle suivants :

## CD audio et mode disque

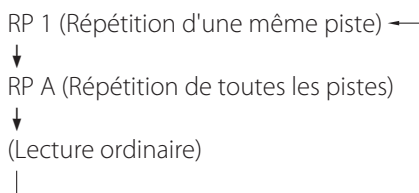

## Mode dossier

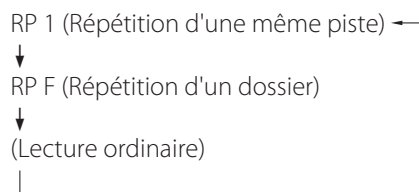

- Appuyez sur la touche d'arrêt (■) pour abandonner le mode de lecture en boucle.

## Répétition d'une même piste (RP 1)

La piste actuellement lue le sera en boucle. Si vous changez de piste, c'est la nouvelle piste qui sera lue en boucle.

Exemple :

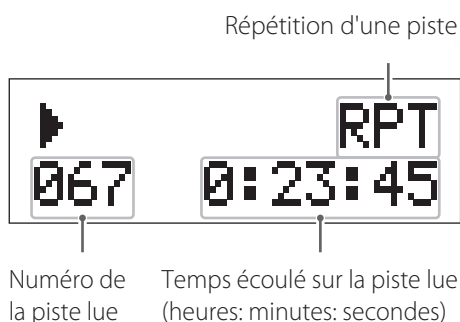

- Si vous sélectionnez la répétition d'une même piste à l'arrêt, puis sélectionnez un numéro de piste et lancez la lecture, c'est cette piste sélectionnée qui sera lue en boucle.

## Répétition d'un dossier (RP F) (disques WAV/DSD uniquement)

Toutes les pistes du dossier actuellement lu seront lues en boucle. Si vous utilisez les touches de saut (|◀◀/▶▶|) pour sélectionner un autre dossier, toutes les pistes du dossier ainsi sélectionné seront lues en boucle.

Exemple :

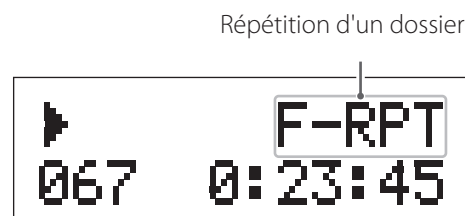

- Si vous sélectionnez la répétition d'un dossier à l'arrêt, puis sélectionnez un autre dossier et lancez la lecture, ce sont toutes les pistes du dossier sélectionné qui seront lues en boucle.

## Répétition de toutes les pistes (RP A)

Toutes les pistes du disque seront lues en boucle.

Exemple :

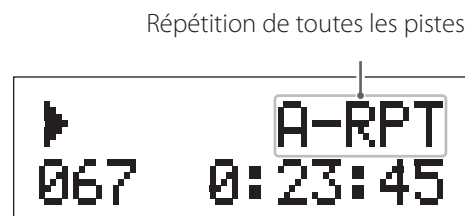

- Durant la lecture programmée, ce sont les pistes programmées qui sont lues en boucle.

## Lecture aléatoire (« Shuffle »)

Appuyez sur la touche SHUFFLE pour faire lire les pistes du disque selon un ordre aléatoire.

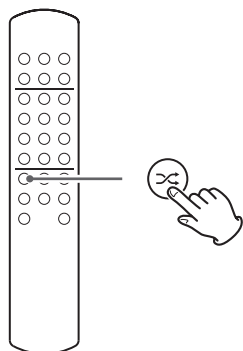

Exemple :

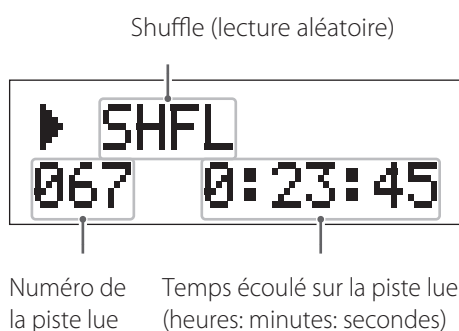

- Durant la lecture aléatoire, appuyez sur la touche SHUFFLE pour abandonner le mode de lecture aléatoire (y compris la lecture en boucle) et poursuivre la lecture ordinaire de la piste en boucle.
- Quand vous appuyez sur la touche Stop (■) pour arrêter la lecture aléatoire, le mode de lecture aléatoire est abandonné (ainsi que la lecture en boucle).
- Durant la lecture aléatoire, appuyez sur la touche de saut (▶▶) pour lancer la lecture d'une autre piste choisie aléatoirement. Appuyez sur la touche de saut (◀◀) pour revenir au début de la piste en cours. En lecture aléatoire, vous ne pouvez pas revenir à une piste antérieure dont la lecture est terminée.
- En mode de lecture aléatoire, les touches numériques et FOLDER (∧/∨) sont désactivées.

## Lecture en boucle (répétition)

Durant la lecture aléatoire, appuyez sur la touche REPEAT pour passer en revue les modes aléatoires suivants.

### CD audio et mode disque

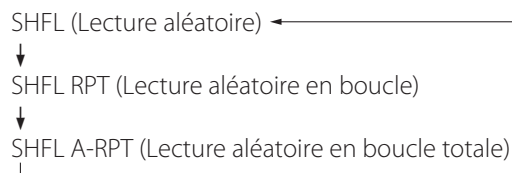

### Mode dossier

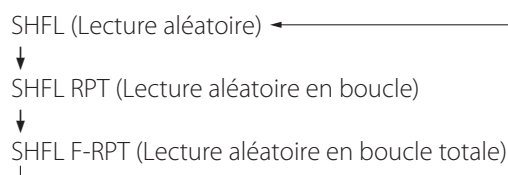

## Lecture aléatoire en boucle

La piste actuellement lue le sera en boucle.

Exemple :

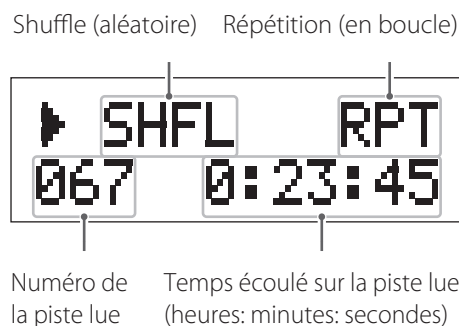

## Lecture aléatoire en boucle totale

La lecture aléatoire se poursuit tant que vous n'appuyez pas sur la touche d'arrêt (■).

Exemple : **CD audio et mode disque**

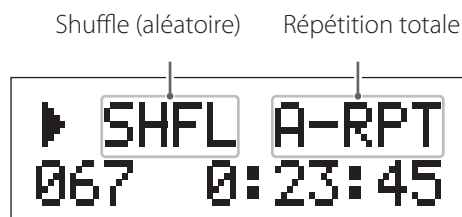

Exemple : **mode dossier**



# Lecture de programme (1)

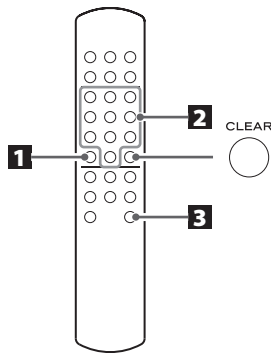

Vous pouvez créer un programme de lecture à partir de 99 pistes, tant qu'elles appartiennent au même disque.

- Insérez un disque avant de programmer.

## 1 À l'arrêt, appuyez sur la touche PROGRAM.



Programmation



Position dans le programme

Numéro de piste

- Si vous utilisez un disque WAV/DSD, les numéros de piste sont affichés avec trois chiffres.
- Vous ne pouvez pas changer le programme pendant la lecture.

## 2 Utilisez les touches numériques pour sélectionner une piste.

Exemple : pour programmer la piste numéro 15

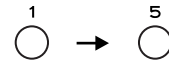

Position dans le programme

Numéro de la piste programmée à cette position

Répétez l'étape 2 jusqu'à ce que toutes les pistes désirées aient été programmées.

- Si vous essayez d'en programmer plus de 99, le message « P-FULL » (programme plein) s'affiche.
- Si vous programmez par erreur la mauvaise piste, appuyez sur la touche CLEAR pour retirer la dernière piste programmée.
- Vous ne pouvez pas programmer le numéro d'une piste qui n'existe pas sur le disque.
- Appuyez sur la touche d'arrêt (■) pour effacer la totalité du programme.

FR

## Lecture de programme (2)

- 3** Appuyez sur la touche Lecture/Pause (▶/||) pour lancer la lecture du programme.



Exemple :

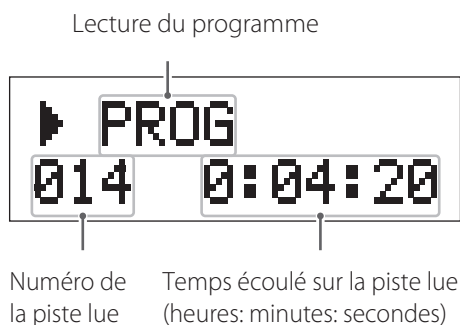

- Quand la lecture de toutes les pistes programmées est terminée, elle s'arrête automatiquement.

### Arrêt de la lecture du programme

Appuyez sur la touche d'arrêt (■).

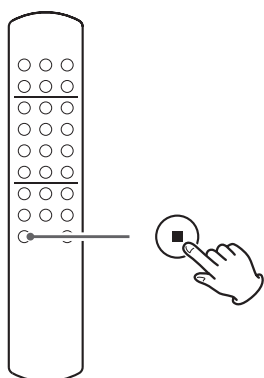

- Le contenu du programme reste mémorisé. Appuyez sur la touche Lecture/Pause (▶/||) pour lancer à nouveau la lecture du programme.

### Vérification du contenu du programme

À l'arrêt, appuyez plusieurs fois sur la touche PROGRAM pour faire défiler les numéros de position dans le programme et les numéros des pistes qui leur sont associées.

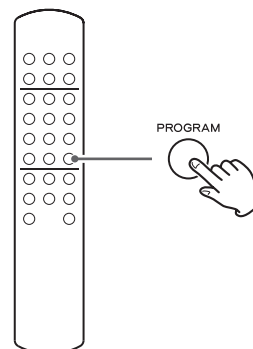

« P-END » s'affiche quand vous avez atteint la fin du programme.

- Pour retrouver l'affichage ordinaire, lancez puis arrêtez la lecture du programme.

### Lecture en boucle (répétition)

Durant la lecture de programme, appuyez sur la touche REPEAT pour passer en revue les modes de lecture de programme suivants.

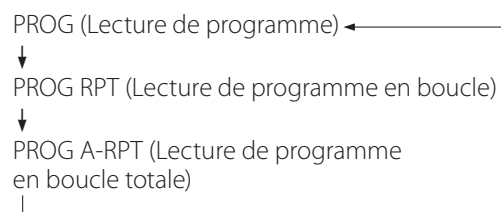

## Lecture programmée en boucle

La piste actuellement lue le sera en boucle.

Exemple :

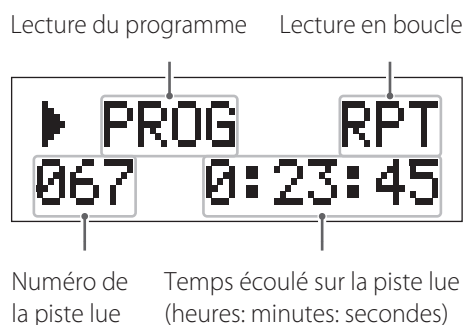

## Lecture en boucle de tout le programme

La lecture du programme se poursuit tant que vous n'appuyez pas sur la touche d'arrêt (■).

Exemple :



## Effacement d'une partie du programme

À l'arrêt, appuyez plusieurs fois sur la touche PROGRAM jusqu'à l'apparition de la piste que vous voulez retirer.

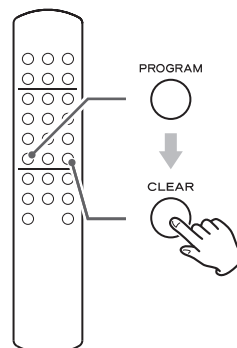

Puis appuyez sur la touche CLEAR pour retirer cette piste du programme. Les pistes qui viennent après dans le programme avanceront pour combler le vide créé dans l'ordre du programme.

- Répétez la même procédure pour retirer plusieurs pistes.
- Maintenez pressée la touche CLEAR durant au moins trois secondes pour retirer toutes les pistes du programme.

## Lecture de programme (3)

### Ajout de pistes au programme

À l'arrêt, appuyez plusieurs fois sur la touche PROGRAM jusqu'à l'apparition du numéro de la piste devant laquelle vous voulez ajouter une piste. Ensuite, utilisez les touches numériques pour sélectionner le numéro de piste.

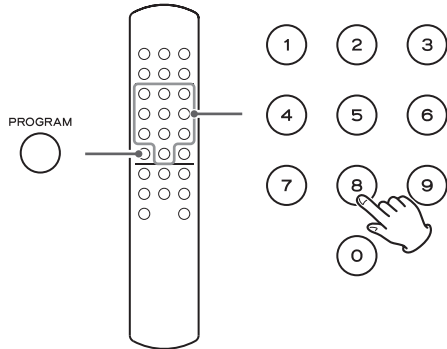

- Si vous voulez ajouter une piste à la fin du programme, appuyez plusieurs fois sur la touche PROGRAM jusqu'à ce que « P-END » s'affiche. Utilisez les touches numériques pour sélectionner la piste.

### Effacement de la totalité du programme

Avec la lecture à l'arrêt, appuyez sur la touche PROGRAM, puis appuyez sur la touche d'arrêt (■).

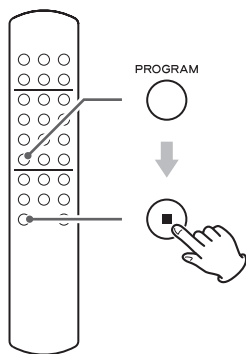

- Utiliser une des commandes suivantes effacera aussi la totalité du programme.

Touche d'éjection (▲)

Interrupteur d'alimentation POWER

## Atténuateur (Dimmer)

Vous pouvez régler la luminosité de l'afficheur.

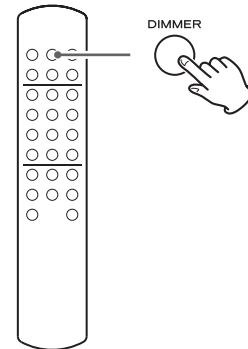

**DIMMER**

Appuyez une fois sur la touche DIMMER pour afficher « DIMMER ». Appuyez plusieurs fois pour faire défiler les réglages de luminosité d'afficheur suivants.

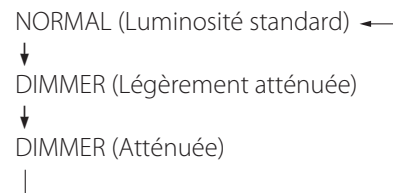

- Quelques secondes après avoir appuyé sur la touche DIMMER, l'affichage habituel revient.

# Informations affichées

## Changement des informations affichées

Vous pouvez changer ce qui est affiché selon l'ordre ci-dessous.

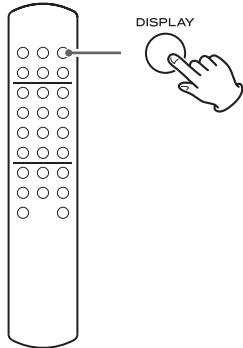

Appuyez plusieurs fois sur la touche DISPLAY pour passer en revue les informations suivantes.

### CD audio

Exemple :



Numéro de la piste lue    Temps écoulé sur la piste lue (heures: minutes: secondes)

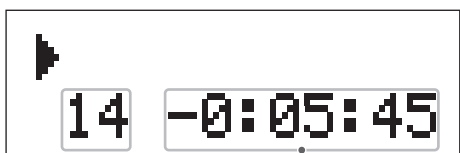

Temps restant sur la piste lue (heures: minutes: secondes)

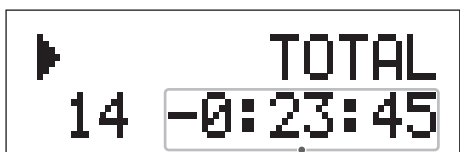

Temps restant sur le disque lu (heures: minutes: secondes)

### Disque WAV/DSD

Exemple :



Numéro de la piste lue    Temps restant sur la piste lue (heures: minutes: secondes)

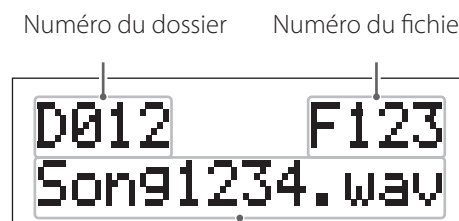

Numéro du dossier    Numéro du fichier

Nom du fichier



Temps restant sur la piste lue (heures: minutes: secondes)

- L'écran de cette unité ne peut afficher que les lettres et chiffres à simple octet. Si des informations de fichier utilisent des caractères japonais, chinois ou autres à double octet, la lecture est possible mais le nom ne sera pas affiché correctement.

## Lecture en mode Pure

---

Appuyez sur la touche PURE quand la lecture est arrêtée ou en pause pour activer/désactiver la lecture en mode Pure.

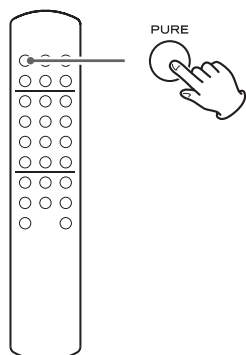

Après avoir appuyé sur la touche PURE durant la lecture, le statut ON/OFF actuel s'affiche quelques secondes avant que l'affichage habituel ne revienne.

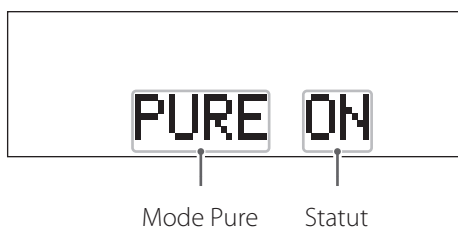

### Durant la lecture de CD/PCM

Cela coupe les sorties numériques et vous permet d'apprécier la musique avec le moins de bruit numérique possible généré dans l'unité.

- Dans ce mode, aucun signal audio se sort par les prises de sortie numérique.

### Durant la lecture de DSD

Dans ce mode, les données DSD sont directement envoyées au convertisseur numérique/analogique sans passer par la commande de volume ni par le convertisseur  $\Delta\Sigma$ .

Utilisez-le pour profiter de l'audio DSD d'origine, non altéré.

- En mode Pure, la lecture de DSD se fera à un niveau de sortie audio inférieur de 3 dB à celui de la lecture ordinaire.

### ATTENTION

Dans ce mode, l'audio DSD d'origine est produit tel quel sans passer par le filtre numérique 50 kHz. Faites donc attention pour éviter d'endommager vos enceintes.



# Guide de dépannage (1)

Si vous avez des problèmes avec cette unité, veuillez vérifier les points suivants avant de demander une intervention. Si elle ne fonctionne toujours pas correctement, contactez le revendeur qui vous a vendu l'unité ou le service clientèle TEAC (coordonnées au dos).

## Générales

### L'unité ne s'allume pas.

- ➔ Vérifiez que le cordon d'alimentation est complètement enfoncé dans la prise secteur. Si la prise a un commutateur, vérifiez qu'il est en position ON.
- ➔ Branchez un autre appareil électrique à la prise pour vérifier qu'elle fournit bien du courant.

### Aucun son n'est produit.

- ➔ Vérifiez les branchements avec l'amplificateur, le récepteur et les enceintes.
- ➔ Vérifiez le fonctionnement de l'amplificateur et du récepteur.
- ➔ En mode Pure, aucun signal audio se sort par les prises de sortie numérique (voir page 56).

### La télécommande ne fonctionne pas.

- ➔ Si les piles sont déchargées, remplacez les deux par des neuves.
- ➔ La télécommande ne fonctionnera pas s'il y a un obstacle entre elle et l'unité principale. Pointez la télécommande vers l'unité principale et utilisez-la dans un rayon de 5 m par rapport à la face avant.

### Un téléviseur ou un autre appareil réagit par erreur.

- ➔ La télécommande de cette unité peut déclencher par erreur certains téléviseurs capables de recevoir des signaux de télécommandes sans fil. Si cela se produit, éteignez l'autre appareil quand vous utilisez la télécommande de cette unité.

### La lecture n'est pas possible.

- ➔ Si le disque est à l'envers, rechargez-le avec sa face sérigraphiée vers le haut.
- ➔ Si le disque est sale, nettoyez-le.
- ➔ Les disques sur lesquels rien n'est enregistré ou qui n'ont pas été finalisés ne peuvent pas être lus. Assurez-vous que les CD-ROM/R/RW et DVD-ROM/± R/RW que vous souhaitez lire contiennent des enregistrements et ont été finalisés.
- ➔ Selon la qualité et les conditions d'enregistrement du disque, certains CD-ROM/R/RW et DVD-ROM/± R/RW peuvent ne pas être lisibles.

### Le son saute.

- ➔ Des vibrations peuvent faire sauter le son. Installez cette unité dans un endroit stable.
- ➔ Si le disque est sale, nettoyez-le.
- ➔ Ne faites pas lire de disque gondolé, déformé ou endommagé.

### La lecture de programme n'est pas possible.

- ➔ Couper l'alimentation ou éjecter le disque efface le programme. Si vous avez accidentellement effacé le programme, vous devez le refaire.

### L'économiseur automatique d'énergie a mis l'unité en veille.

- ➔ Pour rallumer l'unité passée en mode de veille, appuyez sur une touche de l'unité elle-même ou de la télécommande.

FR

## Guide de dépannage (2)

Comme cette unité utilise un microcontrôleur, du bruit ou d'autres interférences externes peuvent entraîner son mauvais fonctionnement. Si cela se produit, débranchez le cordon d'alimentation de la prise secteur et attendez un instant avant de le rebrancher puis essayez à nouveau l'opération.

### Attention à la condensation

Si l'unité est déplacée d'un endroit froid à un endroit chaud, utilisée immédiatement après qu'une pièce froide ait été chauffée, ou exposée à un changement soudain de température, de la condensation peut se produire. Si cela se produit, laissez l'unité une heure ou deux avant de l'allumer.

## Caractéristiques techniques

### Lecteur CD

#### Types de disque lisibles

CD-DA, CD-ROM/R/RW  
(formats ISO9660 Level 1/2/JOLIET)

DVD-ROM, DVD±R/RW  
(UDF, compatible DVD-ROM)

- Seuls des disques de 12 cm peuvent être employés

#### Formats lisibles

CD-DA ..... CD audio (44,1 kHz, 16 bits)

PCM (WAV) ..... 44,1 kHz, 88,2 kHz, 176,4 kHz, 48 kHz,  
96 kHz, 192 kHz (16/24 bits)

DSD ..... 2,8 MHz, 5,6 MHz

#### CD-DA

Réponse en fréquence ..... 20 Hz–20 kHz (JEITA)

Rapport signal/bruit ..... 116 dB (JEITA)

Distorsion ..... 0,0013 % (JEITA)

Plage dynamique ..... 103 dB (JEITA)

### PCM (192 kHz/24 bits)

- Réponse en fréquence ······ 20 Hz-80 kHz (JEITA)
- Rapport signal/bruit ······ 116 dB (JEITA, plage audible)
- Distorsion ······ 0,0004 % (JEITA, plage audible)
- Plage dynamique ······ 118 dB (JEITA, plage audible)

### DSD

- Réponse en fréquence ······ 20 Hz-80 kHz (JEITA)
- Rapport signal/bruit ······ 116 dB (JEITA, plage audible)
- Distorsion ······ 0,0005 % (JEITA, plage audible)
- Plage dynamique ······ 112 dB (JEITA, plage audible)

### Sortie

- Prises de sortie analogique (RCA)
  - Impédance de sortie ······ 100 Ω
  - Niveau nominal de tension de sortie ······ 0,32 Vrms

- Connecteur de sortie numérique (COAXIAL)
  - Impédance de sortie ······ 75 Ω
  - Niveau de sortie ······ 0,5 V<sub>c-c</sub>

- Connecteur de sortie numérique (OPTICAL)

- La fréquence d'échantillonnage et la résolution en bits utilisées par les sorties numériques (COAXIAL et OPTICAL) sont celles de la source lue. Par contre, durant la lecture de DSD ou de CD/PCM en mode Pure, rien n'est produit par les sorties numériques.

### Générales

- Alimentation électrique
  - Modèle Europe ······ CA 220 – 240 V, 50 Hz
  - Modèle U.S.A./Canada ······ CA 120 V, 60 Hz
- Consommation électrique ······ 11 W
- Dimensions externes ······ 290 mm × 81,2 mm × 244 mm  
(L × H × P hors tout)
- Poids ······ 4,2 kg
- Température de fonctionnement ······ +5°C à +35°C
- Hygrométrie de fonctionnement ······ 5 - 85%  
(sans condensation)
- Température de stockage ······ -20°C à +55°C

### Accessoires fournis

- Câble audio RCA × 1
- Cordon d'alimentation × 1
- Télécommande (RC-1306) × 1
- Piles pour télécommande (AAA) × 2
- Mode d'emploi (ce document) × 1
- Carte de garantie × 1

- Caractéristiques techniques et aspect sont sujets à changements sans préavis.
- Le poids et les dimensions sont des valeurs approchées.
- Les illustrations de ce mode d'emploi peuvent légèrement différer des modèles de production.

## INSTRUCCIONES IMPORTANTES DE SEGURIDAD

- No exponga este aparato a salpicaduras ni goteras.
- No coloque objetos que contengan líquidos, como por ejemplo vasos, sobre el aparato.
- No instale este aparato en lugares cerrados tales como estanterías o similares.
- Este aparato libera corriente nominal no válida para el funcionamiento a través de la toma de corriente, aún cuando el interruptor de encendido y activación (POWER o STANDBY/ON) no esté en la posición de encendido (ON).
- Este aparato debe situarse lo suficientemente cerca de una toma de electricidad como para poder alcanzar fácilmente el cable de corriente en cualquier momento.
- El enchufe que se conecta a la red es el dispositivo de desconexión, por lo que deberá permanecer siempre en perfecto estado de uso.
- Los productos de construcción de Clase I están equipados con un cable de alimentación que tiene conexión de tierra. El cable de estos productos deberá conectarse a una toma de corriente que tenga conexión de protección de tierra.
- Si el producto utiliza pilas (esto incluye las pilas instaladas y los "packs" de pilas), se evitará su exposición directa al sol, al fuego o a cualquier otra fuente de calor excesivo.
- PRECAUCIÓN con los productos que emplean baterías de litio reemplazables: existe peligro de explosión si la batería se reemplaza por otra de tipo incorrecto. Reemplácela sólo por otra igual o de tipo equivalente.
- Deberá llevar cuidado si utiliza auriculares con este producto, ya que una excesiva presión sonora (volumen) procedente de los mismos puede causar pérdidas de audición.

### Precauciones en relación a las pilas

Un mal uso de las pilas puede hacer que se rompan o que tengan fugas, y ello causar fuego, lesiones u oxidación en los objetos cercanos. Por favor, lea y observe las siguientes precauciones cuidadosamente.

- Asegúrese de introducir las pilas con la correcta orientación de los polos positivo (+) y negativo (-).
- Use pilas del mismo tipo. Nunca utilice juntas pilas de tipos diferentes.
- Si no va a utilizar el mando a distancia durante mucho tiempo (más de un mes), quite las pilas para evitar que se sulfaten y tengan fugas.
- Si las pilas presentan fugas, limpie el líquido que haya caído en el compartimento y sustituya las pilas por otras nuevas.
- No utilice pilas que no sean del tipo especificado. No mezcle pilas nuevas con viejas ni utilice juntas pilas de tipos distintos.
- No caliente ni desarme las pilas. Nunca tire pilas al fuego ni al agua.
- No transporte ni almacene pilas con otros objetos metálicos. Las pilas podrían producir cortocircuitos, perder líquido o explotar.
- Nunca recargue una pila si no está completamente seguro de que es una pila recargable.

## Para consumidores europeos

### Deshacerse de aparatos eléctricos y electrónicos

- (a) Todos los aparatos eléctricos y electrónicos deben ser eliminados separados del resto de basura común y únicamente en los "puntos limpios" o bajo los procedimientos especificados por el gobierno o autoridades municipales locales.
- (b) Con la eliminación correcta de los equipos eléctricos y electrónicos estará ayudando a conservar recursos muy valiosos y a evitar los posibles efectos negativos en la salud humana y en el medio ambiente.
- (c) La eliminación incorrecta de los equipos eléctricos y electrónicos puede producir efectos muy dañinos en el medio ambiente y en la salud humana a causa de las sustancias peligrosas que pueden encontrarse en estos equipos.
- (d) El símbolo de Eliminación de Aparatos Eléctricos y Electrónicos (WEEE en inglés), identificado por un cubo de basura con ruedas tachado, indica que los equipos eléctricos y electrónicos deben ser eliminados de forma totalmente independiente con respecto a la basura doméstica. 
- (e) Existen sistemas para la eliminación y recogida de este tipo de aparatos a disposición del usuario final. Si necesita más información acerca de la forma de deshacerse de aparatos eléctricos y electrónicos antiguos, póngase en contacto con su Ayuntamiento, con la correspondiente empresa del servicio de recogida de residuos o con el comercio en el que adquirió ese aparato.

### Deshacerse de pilas y/o acumuladores

- (a) Las pilas y/o acumuladores gastados deben ser eliminados separados del resto de basura común y únicamente en los "puntos de recogida" o bajo los procedimientos especificados por el gobierno o autoridades municipales locales.
- (b) Con la eliminación correcta de las pilas y/o acumuladores gastados estará ayudando a conservar recursos muy valiosos y a evitar los posibles efectos negativos en la salud humana y en el medio ambiente.
- (c) La eliminación incorrecta de las pilas y/o acumuladores gastados puede producir efectos muy dañinos en el medio ambiente y en la salud humana con motivo de las sustancias peligrosas que pueden encontrarse en estos equipos.
- (d) El símbolo WEEE, identificado por un cubo de basura con ruedas tachado, indica que las pilas y/o acumuladores gastados deben ser eliminados de forma totalmente independiente con respecto a la **Pb, Hg, Cd** basura doméstica.   
Si una pila o un acumulador contienen más cantidad de los valores especificados de plomo (Pb), mercurio (Hg), y/o cadmio (Cd) según está definido en la Directiva relativa a las pilas (2006/66/EC), entonces los símbolos químicos correspondientes a estos elementos estarán indicados debajo del símbolo WEEE.
- (e) Existen sistemas para la eliminación y recogida a disposición del usuario final. Si necesita más información acerca de la forma de eliminar pilas y/o acumuladores gastados, póngase en contacto con su Ayuntamiento, con la correspondiente empresa del servicio de recogida de residuos o con el comercio donde se adquirieron.

## Índice

---

Gracias por elegir TEAC. Lea detenidamente este manual para obtener el mejor rendimiento posible de esta unidad.

|  |    |
|--|----|
| Accesorios incluidos .....                               | 61 |
| Antes de su utilización .....                            | 62 |
| Mantenimiento .....                                      | 62 |
| Mando a distancia .....                                  | 63 |
| Archivos WAV/DSD.....                                    | 64 |
| Discos .....   | 65 |
| Nombres y funciones de las partes (unidad principal) ..  | 67 |
| Conexión del equipo .....                                | 68 |
| Nombres y funciones de las partes (mando a distancia) .. | 70 |
| Funcionamiento básico .....                              | 72 |
| Reproducción desde una pista específica.....             | 75 |
| Selección de carpetas y archivos .....                   | 76 |
| Reproducción repetida.....                               | 77 |
| Reproducción aleatoria .....                             | 78 |
| Reproducción programada.....                             | 79 |
| Atenuador de pantalla (Dimmer) .....                     | 82 |
| Información en pantalla.....                             | 83 |
| Reproducción en modo puro .....                          | 84 |
| Solución de posibles fallos .....                        | 85 |
| Especificaciones .....                                   | 86 |

## Accesorios incluidos

---

Compruebe la caja para asegurarse de que contiene todos los accesorios que se enumeran más abajo.

Por favor, póngase en contacto con el establecimiento donde adquirió esta unidad en el caso de que cualquiera de estos accesorios falte o haya sufrido desperfectos durante el transporte.

**Cable de audio RCA × 1**

**Cable de corriente × 1**

**Mando a distancia (RC-1306) × 1**

**Pilas para el mando a distancia (AAA) × 2**

**Manual del usuario (este documento) × 1**

- Conserve este manual en un lugar seguro para futuras consultas.

**Tarjeta de garantía × 1**

ES

## Antes de su utilización

---

### Precauciones de emplazamiento

- No ponga nada encima de la unidad.
- Evite colocar la unidad donde le dé la luz solar directa o cerca de una fuente de calor, como por ejemplo un radiador, un calefactor, una chimenea o un amplificador. Evite también lugares sujetos a vibraciones y a polvo, calor, frío o humedad excesivos.
- Esta unidad puede apilarse con otros modelos de la serie 501, incluyendo el AI-501DA.
- Coloque la unidad en un emplazamiento estable cerca del equipo de audio con el que la vaya a utilizar.
- No mueva la unidad cuando esté en uso.
- El voltaje suministrado a la unidad deberá coincidir con el voltaje impreso en el panel posterior. Si tiene dudas al respecto, consulte a un electricista.
- Como la unidad puede calentarse durante el funcionamiento, deje siempre suficiente espacio a su alrededor para la ventilación. Cuando instale esta unidad, deje un pequeño espacio (al menos 3 cm) entre ella y las paredes u otros dispositivos con el fin de permitir una buena disipación del calor. Cuando la instale en un rack, por ejemplo, deje al menos 10 cm de espacio abierto por detrás de la unidad.
- No abra la carcasa porque podría causar daños en los circuitos o una descarga eléctrica. En caso de que se introduzca un objeto extraño en la unidad, contacte con su distribuidor o con un servicio TEAC de atención al cliente.
- Cuando desenchufe el cable de corriente de una toma de electricidad, tire siempre directamente del conector, nunca del cable.
- Dependiendo de las ondas electromagnéticas de las emisiones de televisión, podrían aparecer interferencias en las pantallas de las televisiones cuando la unidad está encendida. Esto no significa que esta unidad o la televisión estén funcionando mal. Si esto ocurre, apague esta unidad.

### Precaución de uso

Escuchar cualquier cosa a volumen alto durante mucho tiempo puede ser perjudicial para sistema auditivo. Para proteger sus oídos, lleve cuidado de no poner el volumen demasiado alto cuando escuche con auriculares durante mucho tiempo.

## Mantenimiento

---

Si la superficie de esta unidad se ensucia, límpiela con un paño suave y seco. Si la unidad se ensucia mucho, humedezca ligeramente un paño suave con un líquido limpiador suave diluido y páselo eliminando cualquier exceso de líquido que pueda quedar antes de utilizar el paño para limpiar la unidad.

### Por seguridad, desconecte el cable de corriente de la toma de electricidad antes de proceder a la limpieza.

- Nunca aplique ni rocíe líquidos directamente sobre esta unidad.
- No use disolvente ni alcohol, ya que pueden dañar la superficie de la unidad.
- Evite que materiales de goma o plástico estén en contacto con este producto durante largos periodos de tiempo porque podrían dañar la carcasa.

## Precauciones de uso

⚠ **Un mal uso de las pilas puede originar que se rompan o que tengan fugas y provocar fuego, daños u oxidación en objetos cercanos. Por favor, lea atentamente y observe las precauciones de la página 60.**

- Dirija el mando a distancia hacia el sensor remoto de la unidad principal siempre dentro de un alcance máximo de 5 metros de distancia de la misma. Asegúrese de que no hay obstáculos entre el mando a distancia y la unidad principal.
- Si el sensor de control remoto recibe directamente la luz del sol o una luz artificial de mucha intensidad, el mando a distancia podría no funcionar. Si se da el caso, cambie esta unidad de sitio.
- El mando a distancia podría no funcionar correctamente si se usa cerca de otros productos que generen rayos infrarrojos o si se usan otros mandos a distancia que empleen rayos infrarrojos. Igualmente, los otros productos podrían funcionar también mal.

## Instalación de las pilas

Quite la tapa de la parte posterior del mando a distancia e inserte en el compartimento dos pilas AAA con sus polos ⊕/⊖ orientados como se muestra en la figura. Vuelva a colocar la tapa.

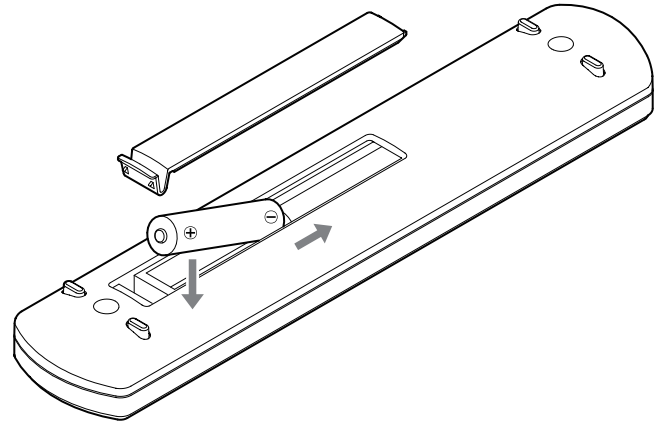

ES

## Sustitución de las pilas

Si disminuye la distancia de funcionamiento entre el mando a distancia y la unidad principal, las pilas están gastadas. En ese caso, sustitúyalas por unas nuevas.

Para más información sobre cómo deshacerse de las pilas, por favor contacte con su ayuntamiento, con el servicio local de recogida de residuos o con el punto de venta donde las compró.

Esta unidad puede reproducir archivos WAV contenidos en discos CD-ROM/R/RW y discos DVD-ROM/±R/RW WAV y DSD (Direct Stream Digital). Cuando utilice un ordenador para preparar archivos WAV/DSD, lea cuidadosamente las instrucciones del software que esté usando.

- La pantalla de esta unidad solamente puede mostrar letras y números de byte único. Si la información del archivo usa caracteres japoneses, chinos u otros de doble byte, la reproducción es posible pero el nombre no se mostrará correctamente.
- Incluya siempre la extensión en el nombre del archivo. Esta unidad reconoce los archivos WAV por su extensión de archivo ".wav" o los archivos DSD por su extensión de archivo ".dsf".
- Los archivos sin extensiones no se pueden reproducir. Los archivos que no están en formato WAV o DSD no se pueden reproducir ni siquiera aunque tengan la extensión de archivo ".wav" o ".dsf".
- Los discos que contengan más de 999 carpetas y archivos en total podrían no reproducirse correctamente en esta unidad.
- Dependiendo de las condiciones del disco, esta unidad podría no ser capaz de reproducir un disco determinado o producirse saltos en la reproducción.

### Formatos de archivos WAV reproducibles

#### Archivos en discos CD-ROM/R/RW

- Audio: mono o estéreo
- Frecuencia de muestreo: 44.1 kHz o 48 kHz  
(88.2 kHz y superiores no pueden reproducirse)
- Codificación de velocidad de bits: 16 bits o 24 bits

#### Archivos en discos DVD-ROM/±R/RW

- Audio: mono o estéreo
- Frecuencia de muestreo: 44.1 kHz, 88.2 kHz, 176.4 kHz, 48 kHz, 96 kHz o 192 kHz
- Codificación de velocidad de bits: 16 bits o 24 bits

### Formatos de archivos DSD reproducibles

#### Archivos en discos CD-ROM/R/RW

- No es posible la reproducción de archivos DSD.

#### Archivos en discos DVD-ROM/±R/RW

- Estéreo de dos canales.
- Formatos DSD de 2.8 MHz y 5.6 MHz (doble velocidad).



# Discos (1)

## CDs de audio

**CDs que lleven el logo "COMPACT disc DIGITAL AUDIO" (12 cm)**



- Esta unidad no puede reproducir CDs de 8 cm.
- Dependiendo de la calidad del disco y de las condiciones de grabación, puede que no sea posible la reproducción de algunos discos.
- ⚠ **La reproducción de cualquier otro tipo de disco podría causar ruido desagradable a alto volumen, daño a los altavoces y también daño potencial a sus oídos. Nunca reproduzca ningún otro tipo de disco.**
- El logo debe estar en la etiqueta del disco o en la caja del CD.
- Los Video CDs no se pueden reproducir en esta unidad.
- Los discos con protección de copia, discos de doble capa y otros discos que no se ajustan a los estándares de los CDs podrían no reproducirse correctamente en este reproductor. Si utiliza dichos discos en esta unidad, TEAC Corporation y sus subsidiarias no se responsabilizarán de las consecuencias ni garantizan la calidad de la reproducción. Si experimenta problemas con tales discos no estandarizados, deberá contactar con sus fabricantes.

## CD-ROM/CD-R/CD-RW discs

Esta unidad puede reproducir discos CD-ROM/R/RW que estén en formatos de CD audio o ISO 9660 NIVEL 1/2/ JOLIET.

- Los discos creados por una grabadora de CD deben ser finalizados con la grabadora de CD que se haya utilizado para crear el disco antes de ser usados con esta unidad.
- Los discos que no se hayan finalizado no se pueden reproducir. Finalice los discos con el mismo dispositivo utilizado para grabar en ellos los archivos WAV.
- Si no está seguro del manejo de un disco CD-R o CD-RW, por favor póngase en contacto directamente con el vendedor del disco.

## Discos DVD-ROM/±R/RW

Esta unidad puede reproducir discos DVD-ROM/±R/RW que contengan archivos WAV o DSD que estén en formatos compatibles con DVD-ROM o UDF.

- Esta unidad no puede reproducir Super Audio CDs.
- No se pueden reproducir DVD Video, DVD Audio ni formatos relacionados.

## Inserción de los discos

1. Sujete el disco por los bordes con la cara de la etiqueta hacia arriba e insértelo parcialmente en la ranura como se muestra en la ilustración.
2. Continúe empujando el disco hasta que se oculte por completo en la ranura y automáticamente el mecanismo de inserción tirará de él hasta completar el resto del recorrido.

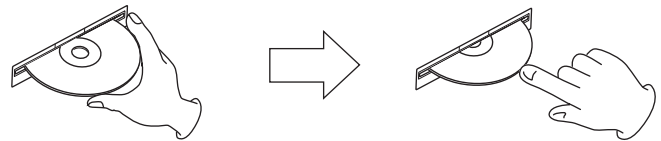

## Si el disco no se carga correctamente

Si el disco se engancha o resulta difícil empujarlo, no intente forzar su entrada en la ranura. Pulse el botón EJECT (▲) y saque el disco y a continuación intente de nuevo insertarlo (si intenta forzar el disco, el propio disco o la unidad pueden resultar dañados).

### PRECAUCIÓN

- No reproduzca ningún disco que esté doblado, deformado o dañado. La reproducción de tales discos puede causar daños irreparables en los mecanismos de reproducción.
- Aunque los discos CD-R y CD-RW imprimibles que utilizan tecnologías de impresión modernas por lo general no presentan problemas, los sistemas antiguos que utilizan adhesivos de papel o etiquetas que se pegan a la superficie del disco no son recomendables.
- No pegue ningún tipo de papel, etiqueta o protector en los discos, ni aplique ningún tipo de aerosol de revestimiento para protección.
- No utilice nunca estabilizadores. Los estabilizadores de CD existentes en el mercado producirán daños en el mecanismo y anomalías en el funcionamiento.
- No utilice discos con formas irregulares (octogonales, con forma de corazón, tamaño de tarjeta de visita, etc.). Los CDs con estas formas pueden dañar la unidad.

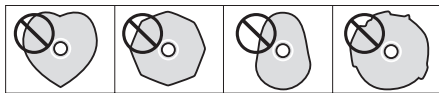

### Precauciones de almacenamiento

- Los discos deben guardarse en su caja después de usarlos, para evitar polvo y arañazos que pueden provocar que el lector láser "salte".
- No exponga los discos directamente a la luz del sol, ni a altas temperaturas ni a humedad durante mucho tiempo. La exposición durante tiempo a altas temperaturas deformará los discos.
- Los discos CD-R y CD-RW son más sensibles a los efectos del calor y de los rayos ultravioleta que los CDs ordinarios. Es importante que no se guarden en ningún sitio donde les pueda dar directamente la luz solar. También deben estar alejados de fuentes de calor como radiadores o aparatos eléctricos que generen calor.

### Mantenimiento

- Si el lado del disco en el que están grabados los datos presenta huellas de dedos o tiene polvo, utilice un paño suave para limpiarlo con cuidado de manera radial, es decir, desde el agujero central hacia el borde.



- Nunca limpie los discos usando productos químicos como aerosoles para discos de vinilo, líquidos o aerosoles antiestáticos ni disolvente. Tales sustancias químicas dañarán irreparablemente la superficie plástica del disco.

En caso de duda sobre el cuidado o el manejo de un disco, lea las precauciones suministradas con el disco o contacte con su fabricante.

# Nombres y funciones de las partes (unidad principal)

ES

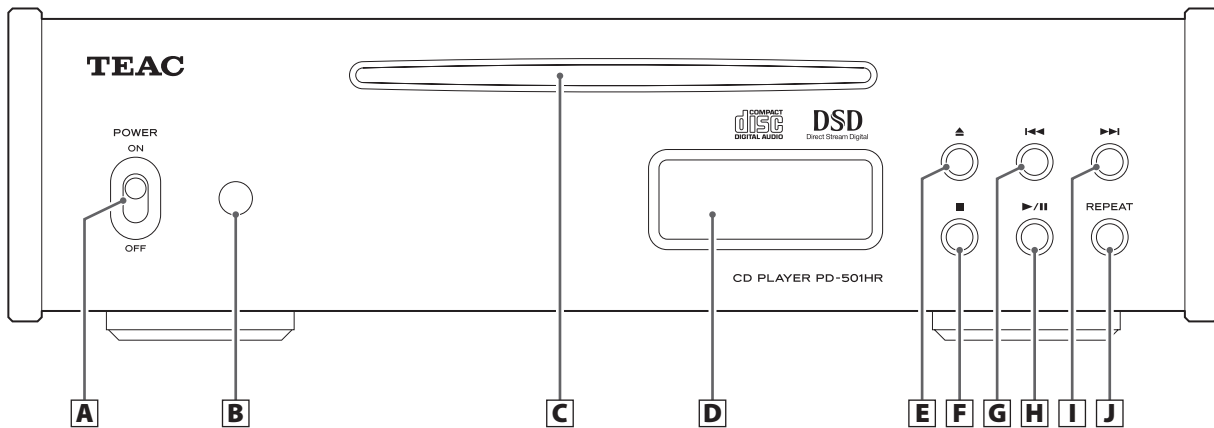

## **A** Interruptor POWER

Úselo para encender (ON) y apagar (OFF) la unidad.

## **B** Receptor de señal del mando a distancia

Aquí se reciben las señales del mando a distancia. Cuando utilice el mando a distancia, diríjalo hacia esta zona.

## **C** Ranura de disco

Inserte un disco aquí. Después de que el disco se haya insertado parcialmente en la ranura, automáticamente el mecanismo de inserción tirará de él hasta completar el resto del recorrido.

## **D** Pantalla

Muestra información diversa (ver página 83).

## **E** Botón de expulsión (▲)

Púselo cuando la unidad esté parada para expulsar el disco parcialmente. Sujete el disco por los bordes y tire de él.

## **F** Botón de parada (■)

Púselo durante la reproducción para detener el disco.

## **G** Botón de salto (◀◀)

Púselo para saltar a la pista anterior (ver página 75). Púselo y manténgalo pulsado durante la reproducción para buscar hacia atrás (ver página 74).

## **H** Botón de reproducción/pausa (▶/||)

Púselo para iniciar la reproducción cuando esté detenida. Púselo durante la reproducción de un disco para poner la reproducción en pausa. Púselo otra vez para reanudar la reproducción.

## **I** Botón de salto (▶▶)

Púselo para saltar a la pista siguiente. Púselo y manténgalo pulsado durante la reproducción para buscar hacia delante (ver página 75).

## **J** Botón REPEAT

Púselo para cambiar el modo de reproducción repetida (ver página 77).

Cuando tanto la unidad principal como el mando a distancia tengan botones con las mismas funciones, este manual explica cómo usar cualquiera de ellos. Los botones que se correspondan pueden ser utilizados de la misma manera.

# Conexión del equipo

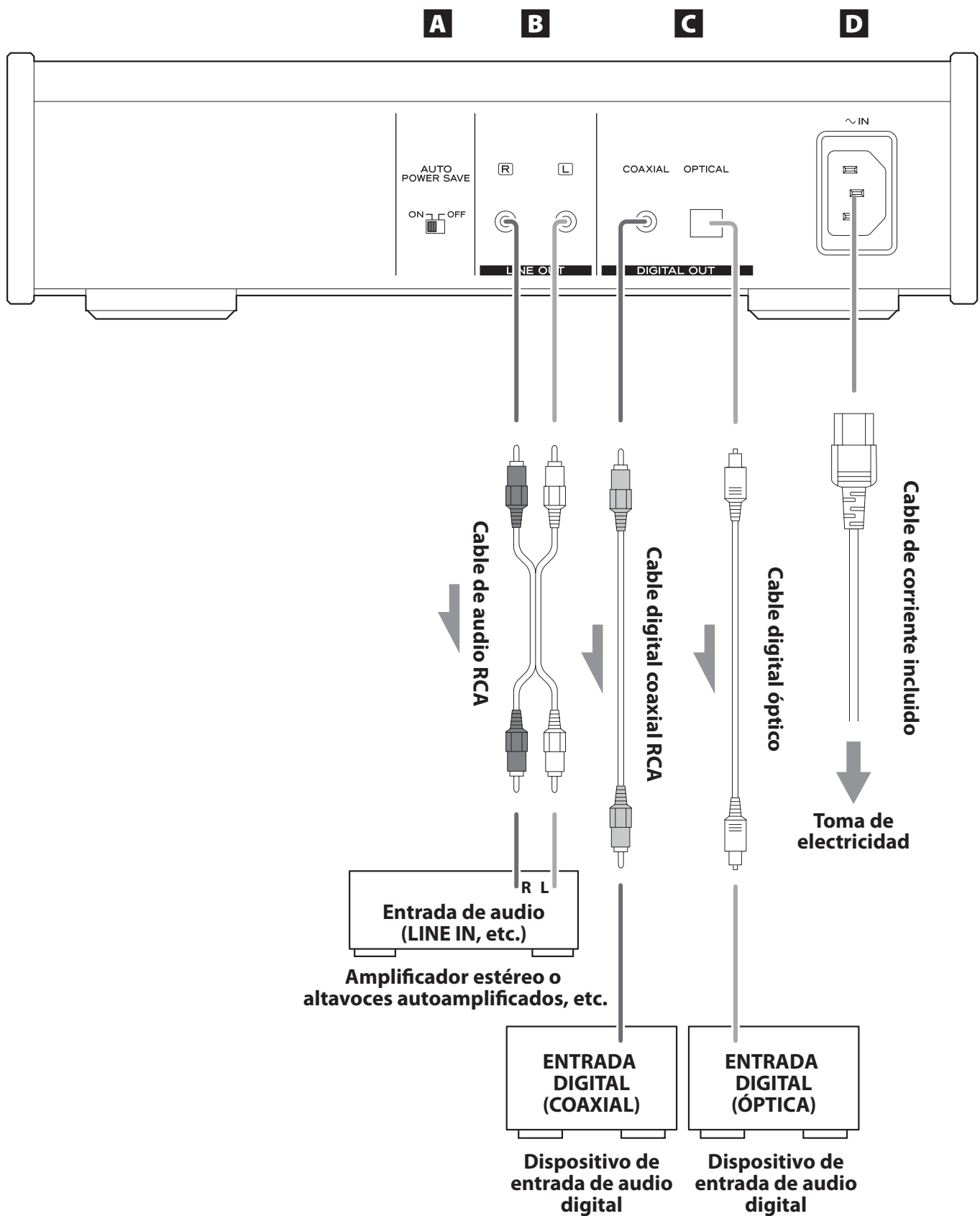

## A Interruptor AUTO POWER SAVE

Utilícelo para activar (ON) y desactivar (OFF) la función de ahorro de energía automático.

Cuando está activado, la unidad automáticamente entra en modo de reposo (standby) si no hay ninguna salida de audio durante 30 minutos o más.

- Desde el modo de reposo, pulse un botón de esta unidad o del mando a distancia para encender la unidad.

## B Terminales de salida de audio analógico (LINE OUT)

Por estos terminales RCA salen las señales de dos canales de audio analógico. Conéctelos a un amplificador o a otro dispositivo con entradas de audio.

- Use cables de audio de los disponibles en establecimientos comerciales.



## C Terminales de salida de audio digital DIGITAL OUT

Por ellos sale el audio digital. Conéctelos a las entradas de audio digital de dispositivos que acepten señales de audio digital.

COAXIAL: cable digital coaxial RCA

OPTICAL: cable digital óptico (TOS)

- Use cables de los disponibles en establecimientos comerciales para hacer las conexiones.
- La frecuencia de muestreo y la velocidad de bits usada por las salidas digitales (COAXIAL y OPTICAL) son las mismas que las de la fuente de reproducción. Durante la reproducción de DSD o de CD/PCM en modo puro, sin embargo, no sale nada por las salidas digitales.

## D Receptáculo del cable de corriente (~IN)

Inserte aquí el cable de corriente incluido. Después de terminar todas las demás conexiones, enchufe el cable de corriente a una toma de electricidad.

Desenchufe el cable de corriente de la toma de electricidad si no va a usar la unidad durante un largo periodo de tiempo.

- ⚠ Use solamente el cable de corriente incluido. El uso de un cable de corriente diferente podría causar fuego o una descarga eléctrica.

### ⚠ No encienda la corriente hasta después de haber hecho todas las conexiones.

- Lea atentamente los manuales de los dispositivos que está conectando y siga sus instrucciones cuando haga las conexiones.
- No agrupe los cables de las conexiones con los cables de corriente. Si lo hace puede originarse ruido.
- Inserte todos los conectores hasta el fondo.

## Nombres y funciones de las partes (mando a distancia)

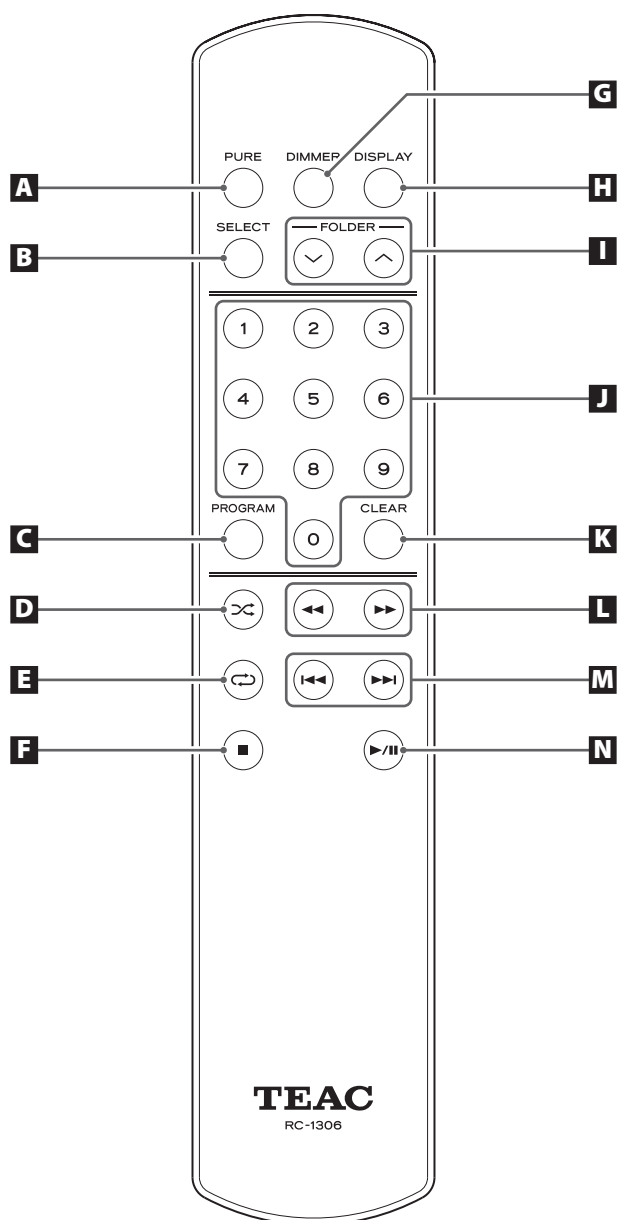

Cuando tanto la unidad principal como el mando a distancia tengan botones con las mismas funciones, este manual explica cómo usar cualquiera de ellos. Los botones que se correspondan pueden ser utilizados de la misma manera.

### **A** Botón de modo PURE

Púlselo cuando la reproducción esté parada para activar (ON) o desactivar (OFF) la reproducción en modo puro (ver página 84).

### **B** Botón SELECT

Confirme los apartados seleccionados utilizando los botones FOLDER (∧/∨) y los botones de salto (|◀/▶|) (ver página 76).

Cuando hay cargado un disco WAV/DSD y la reproducción está detenida, pulse el botón SELECT para cambiar entre los modos de disco y de carpeta (ver página 72).

### **C** Botón PROGRAM

Se utiliza para la reproducción programada (ver páginas 79-82).

### **D** Botón aleatorio [∞]

Se utiliza para la reproducción aleatoria (ver página 78).

### **E** Botón de repetición [↺]

Se utiliza para la reproducción repetida (ver página 77).

### **F** Botón de parada [■]

Púlselo durante la reproducción para detenerla (ver página 74).

## **G** Botón DIMMER

Se utiliza para ajustar el brillo de la pantalla de la unidad principal (ver página 82).

## **H** Botón DISPLAY

Púlselo para cambiar lo que se muestra en la pantalla (ver página 83).

## **I** Botones FOLDER [^/∨]

Cuando se esté reproduciendo un disco WAV/DSD, púlselos para saltar a la carpeta anterior o siguiente (ver página 76).

## **J** Botones numéricos

Utilícelos para la selección de pistas y para la preparación de la reproducción programada (ver páginas 75 y 79-82).

## **K** Botón CLEAR

Púlselo para borrar una pista añadida a la reproducción programada (ver página 81).

## **L** Botones de búsqueda [◀◀/▶▶]

Durante la reproducción, pulse y mantenga pulsado uno de estos botones para buscar hacia delante o hacia atrás (ver página 74).

## **M** Botones de salto [I◀◀/▶▶I]

Utilícelos para saltar a la pista anterior o siguiente (ver página 75).

## **N** Botón de reproducción/pausa [▶/||]

Púlselo para iniciar la reproducción cuando esté detenida (ver página 73).

Púlselo durante la reproducción para ponerla en pausa. Púlselo otra vez desde el modo de pausa para reanudar la reproducción.

## Funcionamiento básico (1)

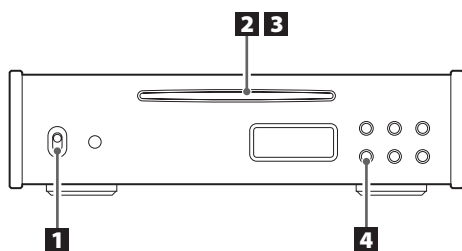

**1** Ponga el interruptor **POWER** en **ON** (encendido).

**2** Sujete el disco por los bordes con la cara de la etiqueta hacia arriba e insértelo parcialmente en la ranura.

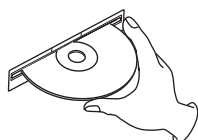

**3** Continúe empujando el disco hasta que se oculte por completo en la ranura y automáticamente el mecanismo de inserción tirará de él hasta completar el resto del recorrido.

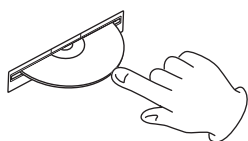

Si el disco se engancha o resulta difícil empujarlo, no intente forzar su entrada en la ranura. Pulse el botón **EJECT** (▲), saque el disco y a continuación intente de nuevo insertarlo (si intenta forzar el disco, el propio disco o la unidad pueden resultar dañados).

- Cuando hay cargado un disco WAV/DSD y la reproducción está detenida, pulse el botón **SELECT** para cambiar entre los modos de disco y de carpeta.

**Ejemplo de pantalla cuando está cargado un CD de audio**

Indicador de estado

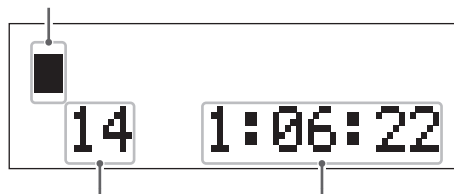

Número total de pistas en el disco

Tiempo total de reproducción

**Ejemplos de pantalla cuando está cargado un disco WAV/DSD**

**Modo de disco (reproducción del disco entero)**

Indicador de estado

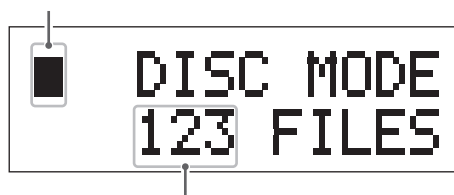

Número total de pistas en el disco

**Modo de carpeta (reproducción de la carpeta seleccionada)**

Indicador de estado

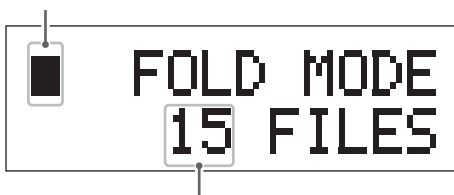

Número total de pistas en la carpeta

● **El indicador situado en la esquina superior izquierda muestra el estado de la reproducción.**

- Parada
- ▶ Reproducción
- || En pausa
- ◀◀ Buscando hacia atrás
- ▶▶ Buscando hacia delante



#### 4 Pulse el botón de reproducción/pausa (▶/⏸) para comenzar la reproducción.

##### Ejemplo de pantalla cuando está cargado un CD de audio

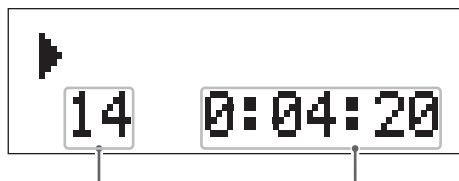

Número de la pista en reproducción      Tiempo transcurrido de la pista en reproducción

##### Ejemplo de pantalla cuando está cargado un disco WAV

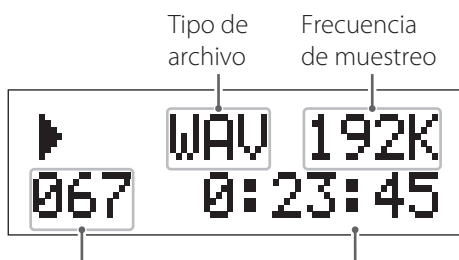

Número de la pista en reproducción      Tipo de archivo      Frecuencia de muestreo  
Tiempo transcurrido de la pista en reproducción (horas: minutos: segundos)

##### Ejemplo de pantalla cuando está cargado un disco DSD

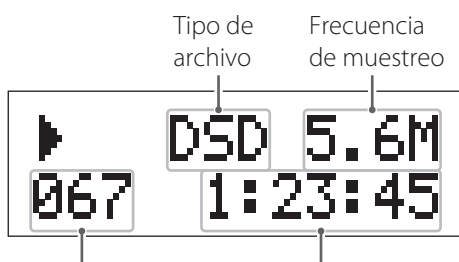

Número de la pista en reproducción      Tipo de archivo      Frecuencia de muestreo  
Tiempo transcurrido de la pista en reproducción (horas: minutos: segundos)

- La carga del disco requiere un poco de tiempo. Cuando un disco se esté cargando, los botones no funcionarán al pulsarlos. Espere hasta que aparezcan en pantalla el número total de pistas y el tiempo total de reproducción (cuando se carga un CD de audio) antes de pulsar ningún botón.
- La unidad se detiene cuando termina la reproducción de la última pista.
- "No Disc" aparece en la pantalla cuando no se ha cargado ningún disco en la ranura.
- Los archivos WAV/DSD que no estén en carpetas, se situarán automáticamente en la carpeta raíz ("ROOT"). La reproducción comienza con la primera pista de la carpeta raíz.
- Las carpetas que no contengan ningún archivo WAV/DSD serán saltadas durante la reproducción.

## Funcionamiento básico (2)

### Detener la reproducción

Pulse el botón de parada (■).

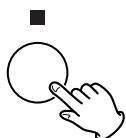

### Expulsar un disco

Con la reproducción parada, pulse el botón de expulsión (▲).

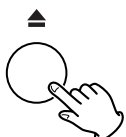

El disco será expulsado parcialmente. Sujételo por los bordes y tire de él hacia afuera.

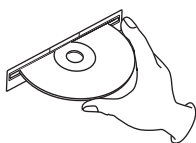

### Poner en pausa la reproducción

Pulse el botón de reproducción/pausa (▶/||).



- Pulse el botón de reproducción/pausa (▶/||) otra vez para reanudar la reproducción.

### Buscar una parte de una pista

Durante la reproducción, pulse y mantenga pulsado un botón de salto (|◀◀/▶▶|) para buscar hacia atrás o hacia delante.

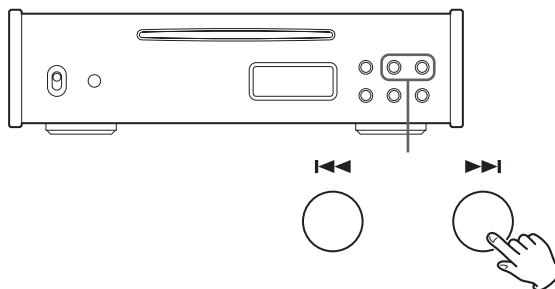

Suelte el botón cuando encuentre la parte que desee.

- Si busca hacia delante hasta el final de la última pista, la unidad se detendrá.
- También puede utilizar los botones de búsqueda (◀◀/▶▶) del mando a distancia para esta función.

## Saltar a la pista deseada

Durante la reproducción, pulse un botón de salto (I◀◀/▶▶I) para saltar a la pista anterior o siguiente y comenzar a reproducirla. Pulse el botón repetidamente hasta que alcance el número de pista deseado.

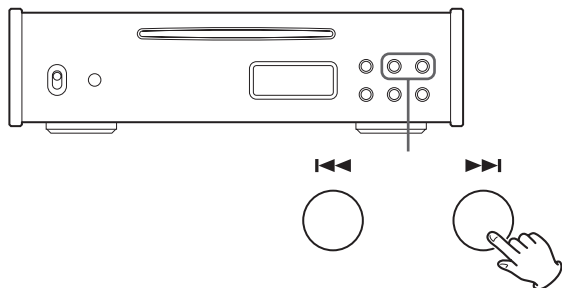

- Cuando la reproducción esté detenida o en pausa, la unidad se detendrá o se pondrá en pausa al principio de la pista seleccionada. Pulse el botón de reproducción/pausa (▶/||) para comenzar la reproducción.
- Durante la reproducción, pulse (I◀◀) una vez para regresar al principio de la pista que se está reproduciendo en ese momento. Pulse (I◀◀) repetidamente si quiere reproducir una pista anterior.
- Durante la reproducción programada, estas operaciones saltarán a pistas anteriores o posteriores en el orden de la programación.

## Reproducción desde una pista específica

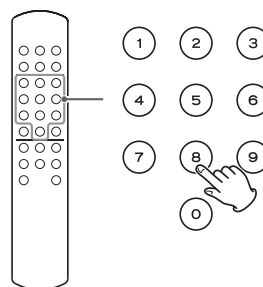

Durante la reproducción o con ella detenida, use los botones numéricos para introducir un número de pista y comenzar la reproducción desde esa pista.

Ejemplos:

Número de pista 3: (3) (0) → (3)

Número de pista 15: (1) → (5)

Número de pista 107: (1) → (0) → (7)

ES

## Selección de carpetas y archivos

Durante la reproducción y con ella parada, puede buscar carpetas y pistas WAV/DSD que desee encontrar.

### Selección de una carpeta

Utilice los botones FOLDER (∧/∨) para seleccionar la carpeta deseada y pulse el botón SELECT.

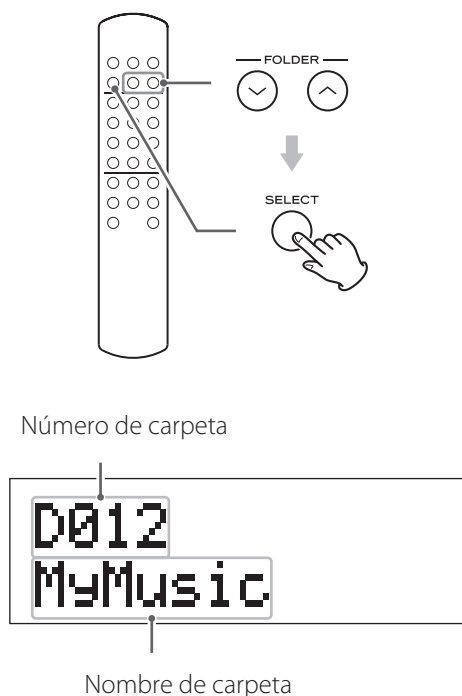

La reproducción comienza desde la primera pista de la carpeta seleccionada.

- Dependiendo de la estructura de la carpeta, el orden de las carpetas y de las pistas podría no ser el esperado.

### Selección de una pista

Utilice los botones de salto (◀◀/▶▶) para seleccionar la pista deseada y pulse el botón de reproducción/pausa (▶/||).

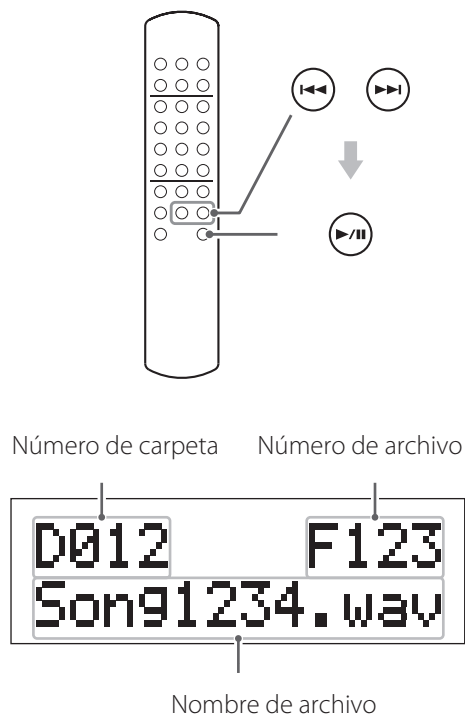

La reproducción comienza desde la pista seleccionada.

- Cuando quiera seleccionar una pista que esté dentro de una carpeta, deberá seleccionar primero la carpeta.
- La pantalla de esta unidad solamente puede mostrar letras y números de byte único. Si la información del archivo usa caracteres japoneses, chinos u otros de doble byte, el archivo será reproducible pero el nombre no se mostrará correctamente.
- La información que aparece en la pantalla depende del ajuste de la pantalla (ver página 83). Si desea ver los nombres de los archivos, pulse el botón DISPLAY para cambiar la información mostrada en pantalla.

# Reproducción repetida

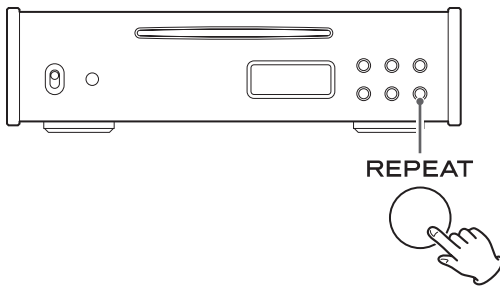

Pulse el botón REPEAT para recorrer cíclicamente los siguientes modos de reproducción:

## Modo de disco y CD audio

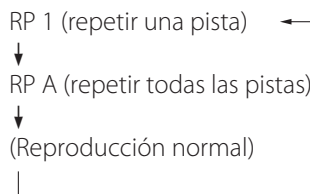

## Modo de carpeta

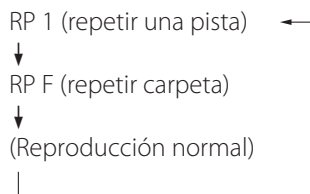

- Pulse el botón de parada (■) para terminar el modo de repetición.

## Repetir una pista (RP 1)

Se reproducirá repetidamente la pista que se esté reproduciendo en ese momento. Si selecciona otra pista, esa pista se reproducirá repetidamente.

Ejemplo:

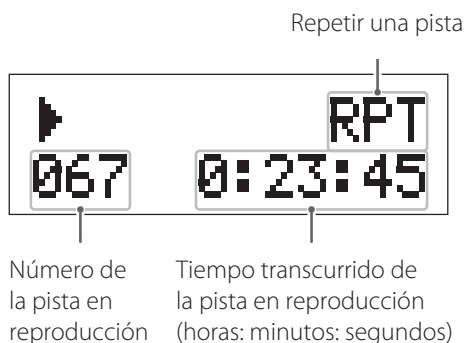

- Si selecciona repetir una sola pista cuando la reproducción está parada y después selecciona un número de pista y comienza la reproducción, esa pista se reproducirá repetidamente.

## Repetir carpeta (RP F) (solamente discos WAV/DSD)

Todas las pistas de la carpeta que se está reproduciendo actualmente se reproducirán repetidamente. Si utiliza los botones de salto (I◀◀/▶▶I) para seleccionar una carpeta diferente, todas las pistas de la carpeta seleccionada se reproducirán repetidamente.

Ejemplo:



- Si selecciona repetir carpeta con la reproducción parada y a continuación selecciona una carpeta y comienza la reproducción, todas las pistas de esa carpeta se reproducirán repetidamente.

## Repetir todas las pistas (RP A)

Todas las pistas del disco se reproducen repetidamente.

Ejemplo:



- Durante la reproducción programada, las pistas programadas se reproducirán repetidamente.

# Reproducción aleatoria

Pulse el botón SHUFFLE para reproducir las pistas del disco en un orden al azar.

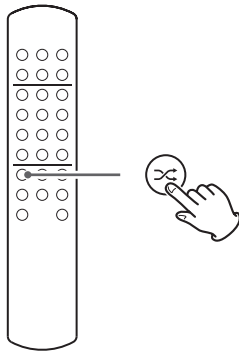

Ejemplo:



Número de la pista en reproducción      Tiempo transcurrido de la pista en reproducción (horas: minutos: segundos)

- Durante la reproducción aleatoria, pulse el botón SHUFFLE para salir del modo de reproducción aleatoria (incluyendo la reproducción repetida) y continuar con la reproducción normal de la pista en curso.
- Cuando pulse el botón de parada (■) para detener la reproducción aleatoria, finalizará el modo de reproducción aleatoria (incluyendo la reproducción repetida).
- Durante la reproducción aleatoria, pulse el botón de salto (▶▶) para comenzar la reproducción al azar de la próxima pista. Pulse el botón de sato (◀◀) para regresar al principio de la pista que se está reproduciendo. No se puede regresar a una pista que ya ha terminado de reproducirse durante la reproducción aleatoria.
- Cuando se está en el modo de reproducción aleatoria, los botones numéricos y los botones FOLDER (∧/∨) están desactivados.

## Reproducción repetida

Durante la reproducción aleatoria, pulse el botón REPEAT para recorrer cíclicamente los siguientes modos de reproducción aleatoria:

### Modo de disco y CD audio

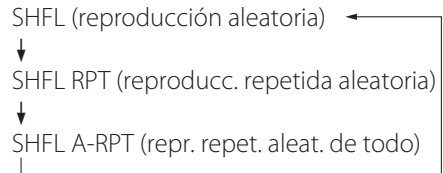

### Modo de carpeta

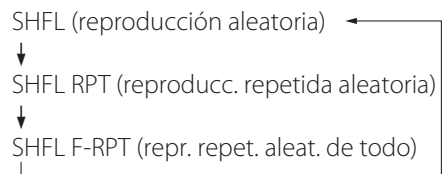

## Reproducción repetida aleatoria

La pista que se esté reproduciendo en ese momento se reproducirá repetidamente.

Ejemplo:



Número de la pista en reproducción      Tiempo transcurrido de la pista en reproducción (horas: minutos: segundos)

## Reproducción repetida aleatoria de todo

La reproducción aleatoria continuará hasta que pulse el botón de parada (■).

Ejemplo: **modo de disco y CD audio**



Ejemplo: **modo de carpeta**



# Reproducción programada (1)

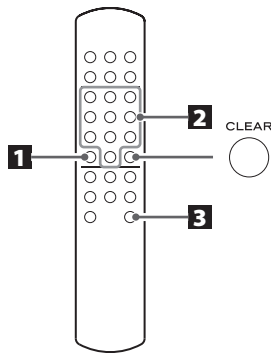

Se puede crear una programación de la reproducción de hasta un total de 99 pistas del mismo disco.

- Inserte un disco antes de proceder a la programación.

## 1 Con la reproducción parada, pulse el botón PROGRAM.



Programación

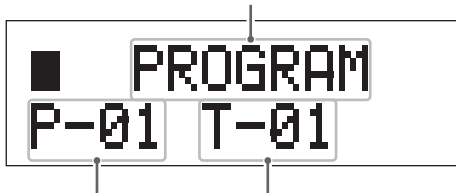

Número en la programación

Número de pista

- Cuando utilice un disco WAV/DSD, los números de pistas se mostrarán con tres dígitos.
- No se puede cambiar la programación durante la reproducción.

## 2 Use los botones numéricos para seleccionar un pista.

Ejemplo: para programar el número de pista 15

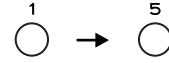

Número en la programación

Número de pista correspondiente al número en la programación

Repita el paso 2 hasta que haya programado todas las pistas deseadas.

- Si intenta programar más de 99 pistas, "P-FULL" (programación llena) aparecerá en la pantalla.
- Si programa una pista equivocada por error, pulse el botón CLEAR para eliminar la última pista programada.
- No se puede programar un número de pista que no exista en el disco.
- Pulse el botón de parada (■) para borrar la programación entera.

## Reproducción programada (2)

- 3** Pulse el botón de reproducción/pausa (▶/||) para comenzar la reproducción programada.



Ejemplo:

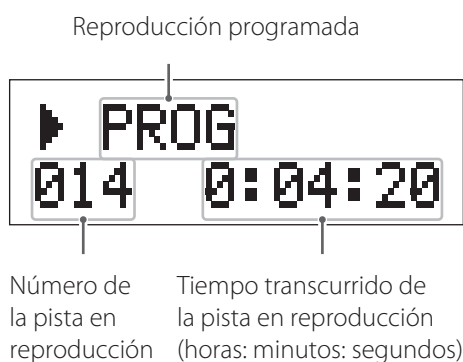

- Cuando la reproducción de todas las pistas programadas llegue al final, la reproducción se detendrá automáticamente.

### Detener la reproducción programada

Pulse el botón de parada (■).

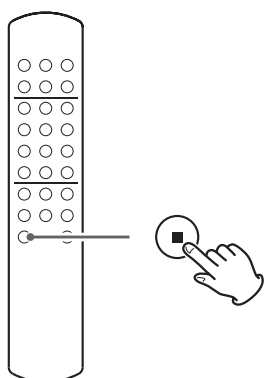

- El contenido de la programación se almacena en la memoria. Pulse el botón de reproducción/pausa (▶/||) para volver a comenzar la reproducción programada otra vez.

### Verificar el contenido de la programación

Con la reproducción detenida, pulse el botón PROGRAM repetidamente para recorrer cíclicamente los números de la programación y los números de las pistas programadas.

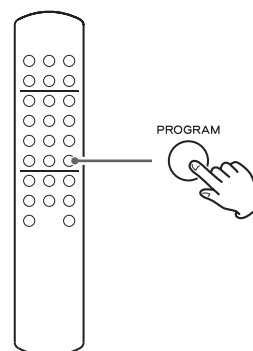

"P-END" (final de la programación) aparecerá en la pantalla cuando llegue al final de la programación.

- Para restablecer el contenido normal de la pantalla, comience y detenga la reproducción programada.

### Reproducción repetida

Durante la reproducción programada, pulse el botón REPEAT para recorrer cíclicamente los siguientes modos de reproducción programada:

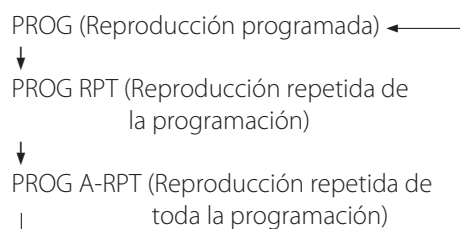



## Reproducción repetida de la programación

La pista en reproducción en ese momento se reproducirá repetidamente.

Ejemplo:

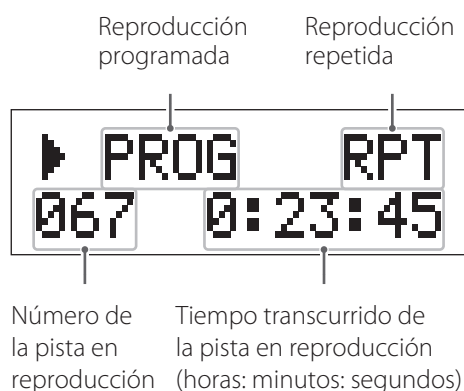

## Reproducción repetida de toda la programación

La reproducción de la programación continuará hasta que pulse el botón de parada (■).

Ejemplo:



## Borrar parte de la programación

Con la reproducción detenida, pulse el botón PROGRAM repetidamente hasta que aparezca el número de la pista que desee eliminar.

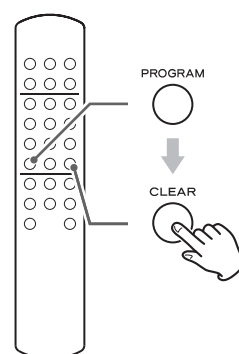

A continuación, pulse el botón CLEAR para eliminar esa pista de la programación. Las pistas siguientes en la programación se desplazarán hacia delante en el orden de la programación.

- Repita el mismo procedimiento para eliminar múltiples pistas.
- Pulse y mantenga pulsado el botón CLEAR durante 3 o más segundos para eliminar todas las pistas de la programación.

## Reproducción programada (3)

### Añadir pistas a la programación

Con la reproducción detenida, pulse el botón PROGRAM repetidamente hasta que aparezca en la pantalla el número de programación de la pista delante de la cual usted quiera añadir otra pista. A continuación, utilice los botones numéricos para seleccionar el número de pista que se va a añadir.

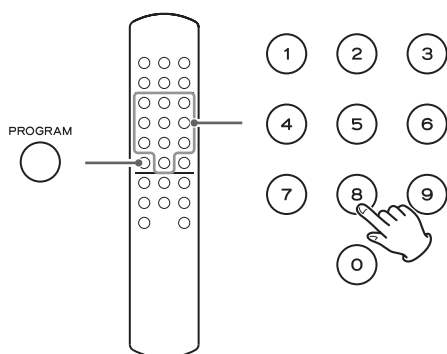

- Si quiere añadir una pista al final de la programación, pulse repetidamente el botón PROGRAM hasta que "P-END" (final de la programación) aparezca en la pantalla. Utilice los botones numéricos para seleccionar la pista.

### Borrar toda la programación

Con la reproducción detenida, pulse el botón PROGRAM y después pulse el botón de parada (■).

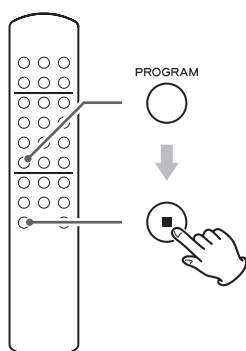

- Si utiliza cualquiera de los siguientes controles, también se borrará toda la programación:

Botón de expulsión (▲)  
Interruptor POWER

## Atenuador de pantalla (Dimmer)

El brillo de la pantalla es ajustable.

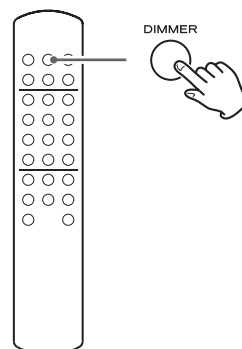

Pulse el botón DIMMER una vez para que en la pantalla aparezca "DIMMER". Púlselo repetidamente para recorrer cíclicamente los siguientes ajustes del brillo de pantalla:

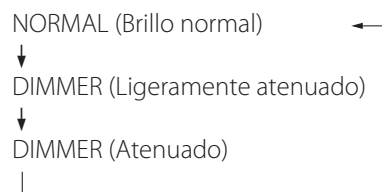

- Algunos segundos después de que pulse el botón DIMMER por última vez, la pantalla volverá a mostrar su contenido normal.

# Información en pantalla

## Cambiar la información que se muestra en la pantalla

Se puede cambiar la información que aparece en la pantalla en el orden que le mostramos más abajo.

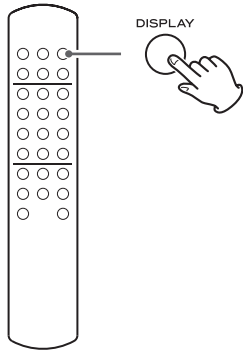

Pulse el botón DISPLAY repetidamente para recorrer cíclicamente la información que le mostramos a continuación.

### Audio CD

Ejemplo:



### Disco WAV/DSD

Ejemplo:



- La pantalla de esta unidad solamente puede mostrar letras y números de byte único. Si la información del archivo usa caracteres japoneses, chinos u otros de doble byte, la reproducción es posible pero el nombre no se mostrará correctamente.

## Reproducción en modo puro

Pulse el botón PURE cuando la reproducción esté detenida o en pausa para activar (ON) y desactivar (OFF) la reproducción en modo puro.

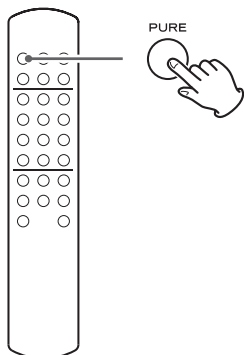

Después de pulsar el botón PURE durante la reproducción, en la pantalla aparecerá durante unos segundos el estado actual de activación/desactivación (ON/OFF) antes de volver a mostrar su contenido habitual.



### Durante la reproducción de CD/PCM

Desactiva las salidas digitales y le permite disfrutar de la música con el menor ruido digital posible generado dentro de la unidad.

- En este modo, no sale ninguna señal de audio por los terminales de salida digital.

### Durante la reproducción de DSD

En este modo, los datos DSD son enviados directamente al convertidor digital/analógico sin pasar a través del control de volumen ni del convertidor  $\Delta\Sigma$ .

Utilícelo para disfrutar de la señal de audio DSD original inalterada.

- En modo puro, la reproducción de DSD tendrá un nivel de salida de audio de unos 3 dB por debajo de la reproducción normal aproximadamente.

#### PRECAUCIÓN

En este modo, el audio DSD original sale tal cual, sin pasar a través del filtro digital de 50 kHz. Por favor, lleve cuidado para evitar daños a los altavoces.

# Solución de posibles fallos (1)

Si se presenta un problema con esta unidad, por favor compruebe los siguientes puntos antes de solicitar asistencia técnica. Si aún así no funciona correctamente, póngase en contacto con el establecimiento donde compró la unidad o con el servicio TEAC de atención al cliente (consulte las contraportada donde encontrará la información de contacto).

## General

### La unidad no se enciende.

- ➔ Compruebe que el enchufe del cable de corriente está insertado completamente en la toma de electricidad. Si la toma de electricidad tiene un interruptor, confirme que el interruptor está en la posición de encendido.
- ➔ Conecte otro aparato eléctrico a la toma de electricidad para confirmar que tiene corriente.

### No sale sonido.

- ➔ Verifique las conexiones con el amplificador, receptor y altavoces.
- ➔ Confirme el funcionamiento del amplificador y del receptor.
- ➔ En modo puro, no salen señales de audio por los terminales de salida digital (ver página 84).

### El mando a distancia no funciona.

- ➔ Si las pilas están gastadas, cámbielas por otras nuevas.
- ➔ El mando a distancia no funcionará si hay algún obstáculo entre el mando y la unidad principal. Apunte con el mando hacia la unidad principal y utilícelo a una distancia máxima de 5 metros del panel frontal.

### Una televisión u otro aparato funciona por error.

- ➔ Algunas televisiones con capacidad para recibir señales desde mandos a distancia podrían responder por error a las órdenes emitidas por este mando a distancia. Si esto ocurre, apague los otros aparatos cuando utilice esta unidad con el mando a distancia.

### No es posible la reproducción.

- ➔ Si el disco está al revés, vuelva a cargarlo con la cara de la etiqueta hacia arriba.
- ➔ Si el disco está sucio, límpielo.
- ➔ Los discos que no tengan nada grabado o que no hayan sido finalizados no se pueden reproducir. Asegúrese de que los discos CD-ROM/R/RW y DVD-ROM/± R/RW que quiera reproducir contienen grabaciones y han sido finalizados.
- ➔ Dependiendo de la calidad y de las condiciones de grabación del disco, algunos discos CD-ROM/R/RW y DVD-ROM/± R/RW no se pueden reproducir.

### El sonido salta.

- ➔ Las vibraciones pueden hacer que el sonido salte. Instale esta unidad en un lugar estable.
- ➔ Si el disco está sucio, límpielo.
- ➔ No reproduzca ningún disco que esté doblado, deformado o dañado.

### La reproducción programada no es posible.

- ➔ Si apaga la unidad o expulsa el disco, se borrará la programación. Si ha borrado la programación accidentalmente, tendrá que volver a introducirla.

### El ahorro de energía automático ha causado que la unidad entre en reposo.

- ➔ Con la unidad en reposo, pulse un botón en la unidad o en el mando a distancia para encenderla.

ES

## Solución de posibles fallos (2)

Puesto que esta unidad utiliza un micro controlador, podría no funcionar correctamente a causa del ruido y de otras interferencias externas a la unidad. Si se da el caso, desenchufe el cable de corriente de la toma de electricidad y espere un rato antes de volver a enchufarlo y e intentar de nuevo la operación.

### Advertencia sobre la condensación

Si la unidad se traslada de un sitio frío a otro más cálido o si se utiliza después de haber calentado una habitación fría o se expone de algún modo a un cambio brusco de temperatura, puede producirse condensación. Si esto ocurre, deje la unidad apagada durante una o dos horas antes de volver a encenderla.

## Especificaciones

### Reproductor de CD

#### Tipos de discos reproducibles

CD-DA, CD-ROM/R/RW  
(formatos ISO9660 nivel 1/2/JOLIET)

DVD-ROM, DVD±R/RW  
(compatible con UDF, DVD-ROM)

- Solo se pueden usar discos de 12cm

#### Formatos reproducibles

CD-DA ..... Audio CD (44.1 kHz, 16 bits)

PCM (WAV) ..... 44.1 kHz, 88.2 kHz, 176.4 kHz, 48 kHz,  
96 kHz, 192 kHz (16/24 bits)

DSD ..... 2.8 MHz, 5.6 MHz

#### CD-DA

Rango de frecuencias ..... 20 Hz–20 kHz (JEITA)

Relación señal/ruido ..... 116 dB (JEITA)

Distorsión ..... 0.0013% (JEITA)

Rango dinámico ..... 103 dB (JEITA)

## PCM(192 kHz/24 bits)

Rango de frecuencias ······ 20 Hz–80 kHz (JEITA)

Relación señal/ruido ······ 116 dB (JEITA, rango audible)

Distorsión ······ 0.0004% (JEITA, rango audible)

Rango dinámico ······ 118 dB (JEITA, rango audible)

## DSD

Rango de frecuencias ······ 20 Hz–80 kHz (JEITA)

Relación señal/ruido ······ 116 dB (JEITA, rango audible)

Distorsión ······ 0.0005% (JEITA, rango audible)

Rango dinámico ······ 112 dB (JEITA, rango audible)

## Salida

Terminales de salida analógica (RCA)

Impedancia de salida ······ 100  $\Omega$

Nivel de salida de voltaje nominal ······ 0.32 Vrms

Terminal de salida digital (COAXIAL)

Impedancia de salida ······ 75  $\Omega$

Nivel de salida ······ 0.5 Vp-p

Terminal de salida digital (OPTICAL)

- La frecuencia de muestreo y la velocidad de bits usada por las salidas digitales (COAXIAL y OPTICAL) son las mismas que las de la fuente de reproducción. Durante la reproducción de DSD o de CD/PCM en modo puro, sin embargo, no sale nada por las salidas digitales.

## General

Alimentación

Modelo para Europa ······ CA 220 - 240 V, 50 Hz

Modelo para U.S.A./Canadá ······ CA 120 V, 60 Hz

Consumo de corriente ······ 11 W

Dimensiones externas ······ 290 mm × 81.2 mm × 244 mm  
(ancho × alto × profundo, incluyendo salientes)

Peso ······ 4.2 kg

Margen de temperatura de funcionamiento ······ de +5°C a  
+35°C

Margen de humedad de funcionamiento ······ 5 - 85% (sin  
condensación)

Margen de temperatura de almacenamiento ······ de -20°C a  
+55°C

## Accesorios incluidos

Cable de audio RCA × 1

Cable de corriente × 1

Mando a distancia (RC-1306) × 1

Pilas para el mando a distancia (AAA) × 2

Manual del usuario (este documento) × 1

Tarjeta de garantía × 1

- Las especificaciones y el diseño están sujetos a cambio sin previo aviso.
- El peso y las dimensiones son aproximados.
- Las ilustraciones de este manual pueden diferir ligeramente de los modelos de producción.

# TEAC

---

|                           |  |                          |
|---------------------------|--|--------------------------|
| TEAC CORPORATION          | 1-47 Ochiai, Tama-shi, Tokyo 206-8530 Japan  | Phone: +81-42-356-9156   |
| TEAC AMERICA, INC.        | 7733 Telegraph Road, Montebello, California 90640 U.S.A.                                 | Phone: +1-323-726-0303   |
| TEAC MEXICO, S.A. DE C.V. | Río Churubusco 364, Colonia Del Carmen, Delegación Coyoacán, CP 04100, México DF, México | Phone: +52-55-5010-6000  |
| TEAC AUDIO EUROPE         | Liegnitzer Straße 6, 82194 Gröbenzell, Germany   | Phone: +49-8142-4208-141 |

---

This device has a serial number located on its rear panel. Please record the serial number and retain it for your records.

Model name: PD-501HR      Serial number: \_\_\_\_\_