

Please Read and Save this Use and Care Book

Por favor lea este instructivo antes de usar el producto

Veuillez lire et conserver ce guide d'entretien et d'utilisation



**8-CUP PROGRAMMABLE  
THERMAL COFFEEMAKER**

**CAFETERA TÉRMICA  
PROGRAMABLE  
DE 8 TAZAS**

**CAFETIÈRE ISOTHERME  
PROGRAMMABLE  
DE 8 TASSES**



Register your product online at [www.prodprotect.com/applica](http://www.prodprotect.com/applica),  
for a chance to WIN \$100,000!

Registre su producto en la Internet  
en el sitio

Web [www.prodprotect.com/applica](http://www.prodprotect.com/applica)  
y tendrá la oportunidad de GANAR  
\$100,000!

Inscrivez votre produit en ligne à l'adresse  
[www.prodprotect.com/applica](http://www.prodprotect.com/applica)  
et courez la chance de GAGNER  
100 000 \$!



USA/Canada  
Mexico

1-800-231-9786  
01-800-714-2503

[www.applicaconsumerproductsinc.com](http://www.applicaconsumerproductsinc.com)

Accessories/Parts (USA/Canada)  
Accesorios/Partes (EE.UU./Canadá)  
Accessoires/Pièces (É.-U./Canada)  
1-800-738-0245

**Model  
Modelo  
Modèle**

TCM1000KT

# IMPORTANT SAFEGUARDS

When using electrical appliances, basic safety precautions should always be followed to reduce the risk of fire, electric shock, and/or injury to persons, including the following:

- Read all instructions.
- Do not touch hot surfaces. Use handle or knobs.
- To protect against electric shock, do not place cord, plug or appliance in water or other liquids.
- Close supervision is necessary when any appliance is used by or near children.
- Unplug from outlet when not in use and before cleaning. Allow to cool before putting on or taking off parts and before cleaning the appliance.
- Do not operate any appliance with a damaged cord or plug or after the appliance malfunctions, or has been damaged in any manner. Return the appliance to the nearest authorized service facility for examination, repair, or adjustment. Or, call the appropriate toll-free number on the cover of this manual.
- The use of an accessory not evaluated for use with this appliance may cause injury.
- Do not use outdoors.
- Do not let cord hang over the edge of table or counter, or touch with hot surfaces.
- Do not place on or near a hot gas or electric burner or in a heated oven.
- Keep the lid on the carafe when in use.
- Do not use this appliance for other than intended use.
- Scalding may occur if the lid is removed during the brewing cycles.

## POLARIZED PLUG (120V Models Only)

This appliance has a polarized plug (one blade is wider than the other). To reduce the risk of electric shock, this plug is intended to fit into a polarized outlet only one way. If the plug does not fit fully into the outlet, reverse the plug. If it still does not fit, contact a qualified electrician. Do not attempt to modify the plug in any way.

## TAMPER-RESISTANT SCREW

**Warning :** This appliance is equipped with a tamper-resistant screw to prevent removal of the outer cover. To reduce the risk of fire or electric shock, **do not attempt to remove the outer cover.** There are no user-serviceable parts inside. Repair should be done only by authorized service personnel.

## ELECTRICAL CORD

- a) A short power-supply cord (or detachable power-supply cord) is to be provided to reduce the risk resulting from becoming entangled in or tripping over a longer cord.
- b) Longer detachable power-supply cords or extension cords are available and may be used if care is exercised in their use.
- c) If a long detachable power-supply cord or extension cord is used,
  - 1) The marked electrical rating of the detachable power-supply cord or extension cord should be at least as great as the electrical rating of the appliance,
  - 2) If the appliance is of the grounded type, the extension cord should be a grounding-type 3-wire cord, and
  - 3) The longer cord should be arranged so that it will not drape over the countertop or tabletop where it can be pulled on by children or tripped over.

**Note:** If the power supply cord is damaged, it should be replaced by qualified personnel or in Latin America by an authorized service center.

# SAVE THESE INSTRUCTIONS.

# TABLE OF CONTENTS

	Pages
GETTING FAMILIAR WITH YOUR UNIT .....	4
Control Panel .....	5
GETTING STARTED .....	6
Setting the Clock .....	6
Cleaning Coffeemaker before First Use .....	6
READY TO BREW COFFEE.....	7
BREWING COFFEE ANYTIME .....	7
BREWING 1-4 CUPS.....	7, 8
SNEAK-A-CUP® INTERRUPT FEATURE .....	8
USING YOUR PERFECT POUR® THERMAL CARAFE .....	8
CLEANING.....	8
MAINTAINING YOUR COFFEEMAKER.....	8
TROUBLESHOOTING.....	9
WARRANTY INFORMATION.....	30

## INTRODUCTION

Thank you for choosing the Black & Decker® 8-Cup Programmable Thermal Coffeemaker. Your new coffeemaker comes with an easy-to-set timer so you can wake up the aroma and taste of fresh-brewed coffee anytime. Can't wait until brewing cycle is finished? The Sneak-A-Cup® Interrupt Feature makes it easy to grab a cup before brewing is done.

### GETTING FAMILIAR WITH YOUR UNIT

Product may vary slightly from what is illustrated.

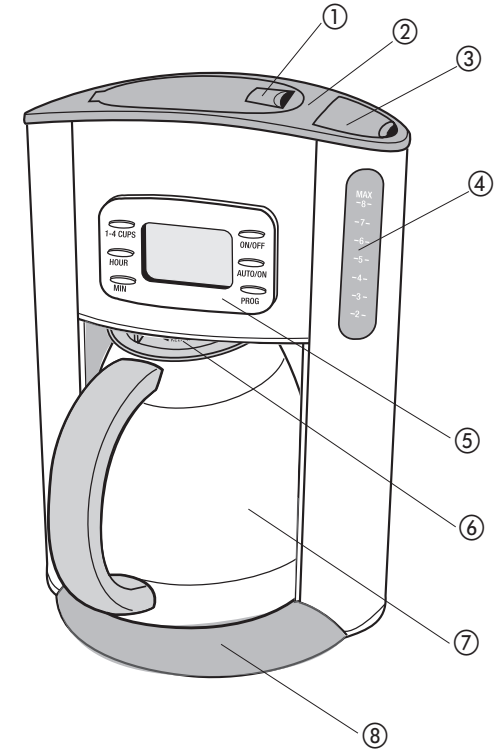

A

- |  |   |
|--|---|
| 1. Brew compartment cover with quick-release latch         | 5. Control panel (see B for details)          |
| † 2. Removable brew basket (not shown) (Part # TCM1000-01) | 6. Sneak-A-Cup® interrupt feature             |
| 3. Water reservoir cover                                   | † 7. Perfect Pour® carafe (Part # TCM1000-02) |
| 4. Water window with cup markings                          | 8. Base                                       |
|  | † Consumer replaceable/removable parts        |

## Control Panel

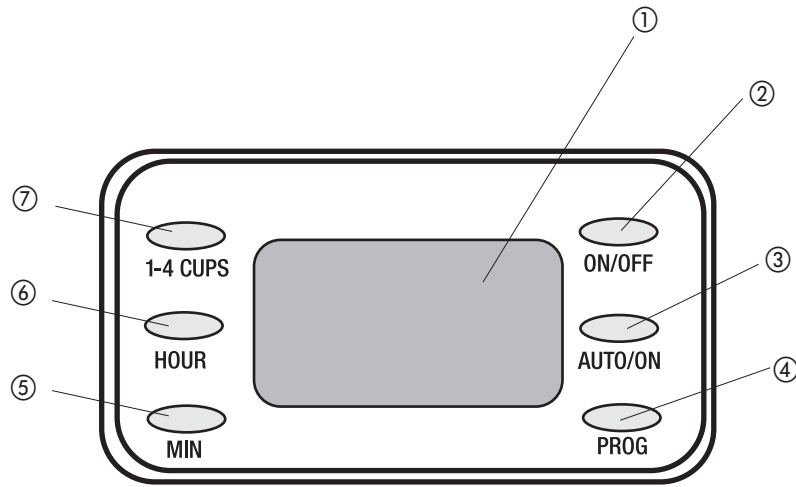

**B**

### 1. Digital Clock Display:

#### Shows:

- Current time of day
- Selected brew cycles
- Preset auto brew cycles

2. **ON/OFF Button** : Use to turn unit on and start brewing cycle or to cancel brewing cycle and turn unit off.

3. **AUTO/ON Button** : Activates the auto brewing function.

4. **PROG Button**: Allows you to select a specific time for brewing coffee.

5. **MIN Button**: Sets desired minutes.

6. **HOUR Button**: Sets desired hour.

7. **1-4 CUPS Button** : Use for brewing smaller quantities.

**Important:** When using this feature, make sure to fill the water reservoir half full. The coffeemaker will continue the brewing cycle until the reservoir is empty.

## How to Use

This unit is for household use only.

### GETTING STARTED

1. Remove all stickers, packing material, and literature.
2. When selecting a location for the unit, make sure to place it away from your cabinets.

### Setting the Clock (C)

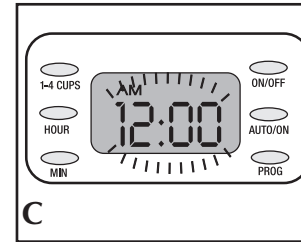

1. Plug unit into a standard AC wall outlet. The digital clock flashes 12:00 AM.
2. To change the time, press the HOUR button then the MIN button until you reach the desired time.

**Note:** If you unplug the unit or power is interrupted momentarily, the unit will remember the last set time. However if power is interrupted for a few seconds, you will need to set the time again.

3. To reset the time, follow steps 1 and 2.

### Cleaning Coffeemaker before First Use

1. Pull up the water reservoir cover and pour cold water in the reservoir up to the 8-cup level mark on the water window (D). Do not overfill.

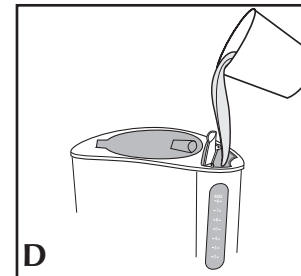

2. To open the brew compartment cover, pull up the quick-release latch; the cover automatically goes up and stays in the up position (E).

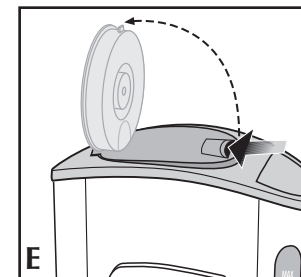

3. Grip the brew basket by the handle and insert inside the brew basket (F).

**Important:** Make sure the brew basket is positioned correctly in place; otherwise the cover will not close.

4. To close the brew compartment cover, gently press down until it snaps into place.

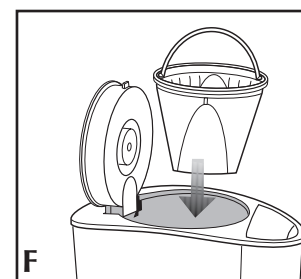

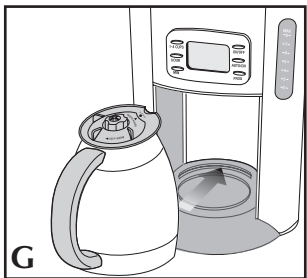

5. Place the carafe on the base and slide it all the way back until it does not go any further (G).
- Important: The carafe must be positioned correctly for unit to function properly.**
6. If the unit is unplugged, plug into electrical outlet. To set the time, refer to Setting the clock.
  7. Press the ON/OFF button. The ☕ appears on the digital display; the brewing cycle begins.
  8. When cycle is finished, the unit shuts off automatically.
  9. Discard the water from the carafe and rinse the carafe, carafe lid, and filter basket in warm, sudsy water.

### READY TO BREW COFFEE

You do not have to set the clock or program the coffeemaker to brew coffee.

1. Open the brew compartment cover.
2. Insert a No. 4 cone-shaped paper filter into the brew basket.
3. Add ground coffee (we recommend one or two heaping tablespoons for every cup).
4. To close the brew compartment cover, press down gently until it snaps into place.

**Important: Make sure the brew basket is positioned correctly into place; otherwise the cover will not close.**

5. Open the water reservoir cover.
6. Fill water reservoir with cold water up to the 8-cup mark. Do not overfill.

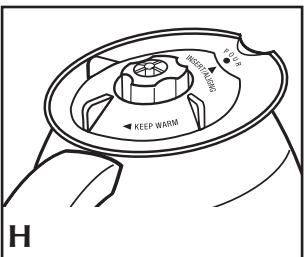

7. Place the lid onto thermal carafe as shown in Figure (H).
  8. Place the carafe on the base and slide it all the way back until it does not go any further.
- Important: The carafe must be positioned correctly for unit to function properly.**
9. Press the ON/OFF button. The ☕ displays on the digital display and the brewing cycle begins.
  10. When brewing cycle is finished, the unit automatically shuts off.

**Tip:** Once the coffee has finished brewing:

- a. Stir it before serving to blend the flavors.
  - b. Discard the coffee grounds left in the filter.
11. Remove the carafe to pour coffee.
  12. After pouring coffee, close the carafe lid by turning it clockwise until it is tightly locked.

### BREWING COFFEE ANYTIME

1. Prepare your coffeemaker as instructed in steps 1-8 under Ready to Brew Coffee.
2. To program and set a time for the coffeemaker to begin brewing your coffee:
  - a. Press the PROG button; the digital display shows 12:00 PM as the default time.
  - b. Press the HOUR and MIN buttons to select a time for brewing.
  - c. Press the AUTO/ON button; the ☑ appears on the display, indicating that the brew cycle will start at the set time.
3. If you want to verify the time you selected for AUTO brew, just press the PROG button to display the preset time.
4. To cancel the AUTO brew function, press the ON/OFF button twice.

### BREWING 1-4 CUPS

1. Fill water reservoir half full as the unit will continue brewing until the water reservoir is empty.

2. Press the 1-4 Cups button. The ☕ appears on the digital display; the brew cycle begins.
3. To stop the brewing cycle, press the 1-4 Cup button again.

### SNEAK-A-CUP® INTERRUPT FEATURE

The Sneak-A-Cup® interrupt feature allows you to pour a cup of coffee while the coffeemaker is still brewing by temporarily stopping the flow of coffee into the carafe for about 30 seconds.

1. Remove the carafe from the unit.

**Important: To avoid a possible overflow after removing carafe, be sure to place it back under brew basket in 30 seconds or less.**

2. To prevent the lid from falling off while pouring coffee, make sure the arrow on the lid aligns with the arrow on the carafe.
3. When finished pouring coffee, replace carafe under brew basket. The brewing process continues.

### USING YOUR PERFECT POUR® THERMAL CARAFE

- For best performance, rinse the carafe with hot water before brewing. This brings up the temperature and improves the carafe's thermal properties.
- The carafe spout is specially designed to deliver a dripless pour so you can serve coffee without any messy drips.
- Coffee is brewed directly into carafe through the closed brew thru lid. Always check that lid is properly in place when brewing. Coffee may overflow if lid is not properly in place.
- The carafe keeps coffee hot up to 4 hours so you can leave it away from coffeemaker for serving. Always check that lid is properly closed in place when not in use, this will ensure that coffee stays hot.

## Care and Cleaning

This appliance contains no user-serviceable parts. Refer service to qualified service personnel.

**Caution:** Do not overexpose the control panel to water. It is not waterproof. Water may cause permanent damage and make coffeemaker inoperable.

### CLEANING

1. Be sure the unit is unplugged and cooled.
2. Open the brew compartment cover.
3. To remove brew basket, grip the handle and pull out.
4. Discard the paper filter with the grounds.
5. Wash the brew basket and carafe lid in the dishwasher, top-rack only or hand-wash in warm, sudsy water.
6. Wipe the exterior of the thermal carafe and coffeemaker with a soft damp cloth. Do not use abrasive cleaners or scouring pads. Never immerse the coffeemaker in water.
7. Insert brew basket into compartment and close the cover.
8. To clean the inside of the thermal carafe (J), wash in warm sudsy water, rinse well and allow to air dry.

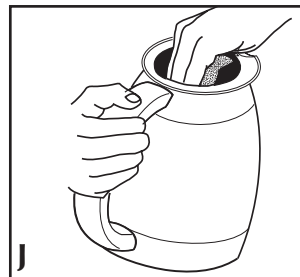

### MAINTAINING YOUR COFFEEMAKER

Mineral deposits left by hard water can clog your coffeemaker. Cleaning is recommended one a months.

1. Open water reservoir cover and pour white vinegar into the water reservoir up to the 4-cup level mark on the water window. Add cold water up to the 6-cup line.
2. Open brew compartment cover and insert paper filter into brew basket. Close brew compartment cover.

3. Place the thermal carafe with lid secured, all the way into the coffeemaker under the brew basket and plug in the unit.
4. Press the ON/OFF button and let half of the vinegar solution brew into the thermal carafe (until the solution level in the water window goes down to "3."
5. Press the ON/OFF button to turn off the unit and let it soak for at least 15 minutes to soften mineral deposits.
6. Press the ON/OFF button again to turn on the coffeemaker and brew the remaining cleaning solution into the thermal carafe.
7. When the vinegar solution has finished brewing, discard the paper filter, empty the thermal carafe and rinse with clean water.
8. Refill the water reservoir with cold water, insert a paper filter in the brew basket and run another brew cycle to rinse out any remaining vinegar solution.
9. Wash the brew basket, thermal carafe and brew-thru lid as instructed in Cleaning section.

## TROUBLESHOOTING

Problem	Possible Cause	Solution
Unit does not turn on.	Unit is not plugged in.	Check to ensure unit is plugged into a working outlet and the appliance is turned on.
Unit is leaking.	Water reservoir might be overfilled.	Make sure that the water reservoir has not been filled beyond the MAX fill line.
The thermal carafe does not keep the coffee hot long enough.		For best results, we recommend that you rinse the carafe with hot water before brewing. This brings up the temperature and improves the carafe's thermal properties.
Brewing takes too long.	The unit might need cleaning.	Follow procedure under Maintaining your Coffeemaker.
Coffee is not brewing.	Water reservoir might be empty.	Make sure water reservoir has water.
The coffeemaker brews only brews water.	There are no coffee grounds in the paper filter.	Add desired amount of grounds to the paper filter.
The brew basket cover does not close.	Brew basket might not be positioned correctly.	Insert brew basket correctly.
Brew basket overflows.	Carafe might not be positioned all the way in on the base.	Place thermal carafe correctly on the base.
Grounds are in the coffee.	The filter is not properly inserted in brew basket.	Insert filter properly in the brew basket.

## INSTRUCCIONES IMPORTANTES DE SEGURIDAD

Cuando se utilizan aparatos eléctricos, siempre se debe respetar ciertas medidas de seguridad a fin de reducir el riesgo de un incendio, un choque eléctrico y (o) lesiones a las personas, incluyendo las siguientes:

- Por favor lea todas las instrucciones.
- No toque las superficies calientes. Utilice las asas o las perillas.
- A fin de protegerse contra el riesgo de un choque eléctrico, no coloque el aparato de manera que el cable, el enchufe o el mismo aparato entre en contacto con agua o cualquier otro líquido.
- Todo aparato eléctrico utilizado en la presencia de menores de edad o por ellos mismos requiere la supervisión de un adulto.
- Desconecte el aparato de la toma de corriente cuando no esté en funcionamiento y antes de limpiarlo. Espere que el aparato se enfríe antes de instalar o retirar las piezas y antes de limpiarlo.
- No se debe utilizar ningún aparato eléctrico que tenga el cable o el enchufe averiado, que presente un problema de funcionamiento o que esté dañado. Devuelva el aparato al centro de servicio autorizado más cercano para que lo examinen, reparen o ajusten. También puede llamar gratis al número apropiado que aparece en la cubierta de este manual.
- El uso de un accesorio no evaluado para ser utilizado con este aparato podría ocasionar lesiones personales.
- Este aparato no se debe utilizar a la intemperie.
- No permita que el cable cuelgue del borde de la mesa o del mostrador ni que entre en contacto con las superficies calientes.
- No coloque el aparato sobre ni cerca de las hornillas de gas o eléctricas ni adentro de un horno caliente.
- La jarra debe permanecer tapada cuando está en uso.
- El aparato se deberá utilizar únicamente con el fin previsto.
- Existe el riesgo de quemaduras si uno retira la tapa durante los ciclos de colado.

## GUARDE ESTAS INSTRUCCIONES.

## ENCHUFE POLARIZADO (Solamente para los modelos de 120V)

Este aparato cuenta con un enchufe polarizado (un contacto es más ancho que el otro). A fin de reducir el riesgo de un choque eléctrico, este enchufe encaja en una toma de corriente polarizada en un solo sentido. Si el enchufe no entra en la toma de corriente, inviértalo y si aun así no encaja, consulte con un electricista. Por favor no trate de alterar esta medida de seguridad.

## TORNILLO DE SEGURIDAD

**Advertencia:** Este aparato cuenta con un tornillo de seguridad para evitar la remoción de la cubierta exterior del mismo. A fin de reducir el riesgo de incendio o de choque eléctrico, **por favor no trate de remover la cubierta exterior.** Este producto no contiene piezas reparables por el consumidor. Toda reparación se debe llevar a cabo únicamente por personal de servicio autorizado.

## CABLE ELÉCTRICO

- a) El producto se debe proporcionar con un cable eléctrico corto (o uno separable), a fin de reducir el riesgo de tropezar o de enredarse en un cable más largo.
- b) Existen cables eléctricos más largos y separables o cables de extensión que uno puede utilizar si toma el cuidado debido.
- c) Si se utiliza un cable separable o de extensión,
  - 1) El régimen nominal del cable separable o del cable de extensión debe ser, como mínimo, igual al del régimen nominal del aparato.
  - 2) Si el aparato es de conexión a tierra, el cable de extensión debe ser un cable de tres alambres de conexión a tierra.
  - 3) Uno debe acomodar el cable más largo de manera que no cuelgue del mostrador o de la mesa, para evitar que un niño tire del mismo o que alguien se tropiece.

**Nota:** Si el cordón de alimentación es dañado, en América Latina debe sustituirse por personal calificado o por el centro de servicio autorizado.

# ÍNDICE

	Pages
CONOCIMIENTO DEL PRODUCTO.....	13
PANEL DE CONTROL .....	14
PASOS PRELIMINARES.....	15
PROGRAMACIÓN DEL RELOJ.....	15
LIMPIEZA DE LA CAFETERA ANTES DEL PRIMER USO .....	15
PREPARACIÓN DEL CAFÉ.....	16
PROGRAMACIÓN PARA COLADO AUTOMÁTICO.....	16, 17
PREPARACIÓN DE 1 a 4 TAZAS .....	17
DISPOSITIVO DE INTERRUPCIÓN DE COLADO SNEAK-A-CUP® .....	17
USO DE LA JARRA TÉRMICA PERFECT POUR® .....	17
LIMPIEZA .....	17, 18
MANTENIMIENTO DE LA CAFETERA .....	18
DETECCIÓN DE FALLAS.....	19
INFORMACIÓN SOBRE LA GARANTÍA.....	31

## INTRODUCCIÓN

Gracias por escoger la Cafetera Térmica Programable de 8 Tazas Black & Decker®. Su nueva cafetera cuenta con un cronómetro fácil de programar para que usted pueda despertar al aroma y al sabor del café fresco. También, gracias al dispositivo de interrupción de colado Sneak-A-Cup®, usted podrá servirse una taza de café antes de finalizar el ciclo de colado

## CONOCIMIENTO DEL PRODUCTO

El producto puede variar ligeramente del que aparece ilustrado.

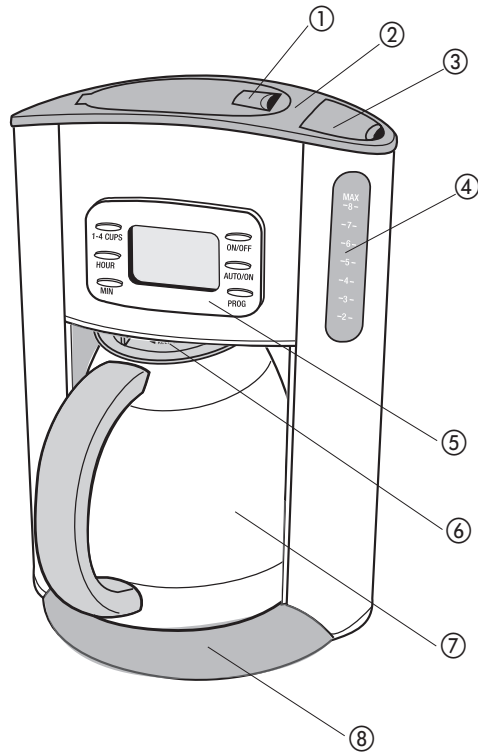

A

1. Tapa del compartimiento de colado con aldaba para abrir rápidamente
  - † 2. Cesto de colar (no ilustrado) (No. de pieza TCM1000-01)
  3. Tapa del tanque de agua
  4. Indicador del nivel de llenado con marcas de tazas
  5. Panel de control (ver "B" para detalles)
  6. Dispositivo de interrupción de colado Sneak-A-Cup®
  - † 7. Jarra Perfect Pour® (No. de pieza TCM1000-02)
  8. Base
- † Reemplazable/removible por el consumidor

## PANEL DE CONTROL (B)

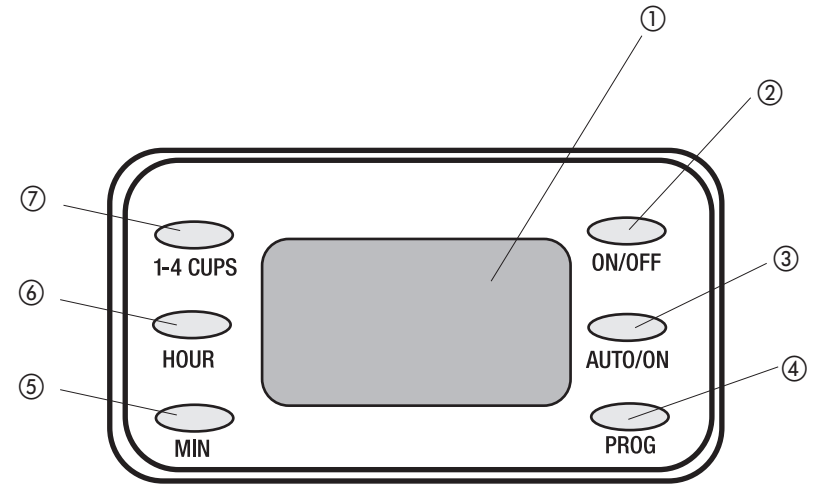





B

### 1. Pantalla del reloj digital:

Muestra:

- La hora actual
- Los ciclos de colado seleccionados
- La programación automática de los ciclos de colado

2. **Botón del interruptor (ON/OFF)** : Se utiliza para encender el aparato e iniciar el ciclo de colado, o para cancelar el ciclo de colado y apagar el aparato.
  3. **Botón (AUTO/ON)** : Activa la función de colado automático.
  4. **Botón (PROG)**: Permite programar una hora específica para el ciclo de colado.
  5. **Botón (MIN)**: Programa los minutos deseados.
  6. **Botón (HOUR)** : Programa la hora deseada.
  7. **Botón (1- 4 CUPS)** : Permite colar cantidades menores.
- Importante:** Cuando utilice esta función, asegúrese de llenar el tanque de agua a la mitad. El ciclo de colado continúa hasta que el tanque de agua está vacío.



# Como usar

Este producto es para uso doméstico solamente.

## PASOS PRELIMINARES

1. Retire toda calcomanía, material de empaque y literatura.
2. Cuando escoja un lugar para el aparato, asegúrese de colocarlo alejado de los gabinetes.

## PROGRAMACIÓN DEL RELOJ (C)

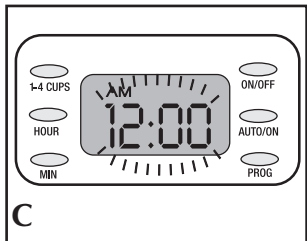

C

1. Enchufe la cafetera a una toma de corriente alterna. La pantalla digital exhibe las 12:00 AM intermitentemente.
2. Para ajustar la hora, presione los botones HOUR y MIN hasta aparecer la hora deseada.

**Nota:** Si uno desconecta el aparato o si la energía eléctrica es interrumpida momentáneamente, el aparato retiene la hora que uno ha programado anteriormente. Pero, si la potencia es interrumpida por varios segundos, uno tiene que programar la hora de nuevo.

3. Para reajustar la hora, repita los pasos 1 y 2.

## LIMPIEZA DE LA CAFETERA ANTES DEL PRIMER USO

1. Abra la tapa y vierta agua fría en el tanque hasta el nivel de llenado que indica 8 tazas (D). No exceda el nivel de llenado.

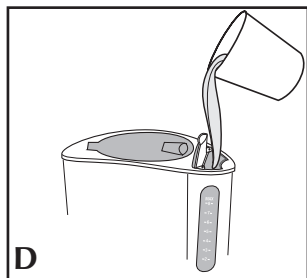

D

2. Para abrir la tapa del compartimiento de colar, levante la aldaba; la tapa sube automáticamente y permanece en posición abierta (E).

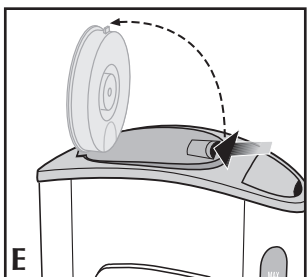

E

3. Sujete el cesto de colar por el mango e inserte el cesto en el compartimiento de colar (F).

**Importante:** El cesto de colar debe encajar correctamente o de lo contrario, la tapa no puede cerrar.

4. Para cerrar la tapa del compartimiento de colar, presiónela para abajo ligeramente hasta enganchar.

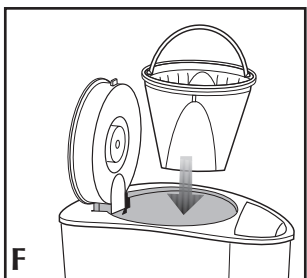

F

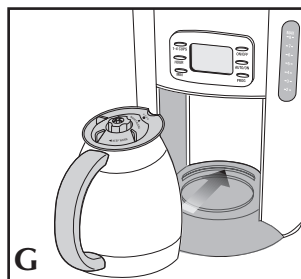

G

5. Coloque la jarra sobre la base y deslícela completamente para atrás (G).

**Importante:** Coloque bien la jarra para que el aparato funcione debidamente.

6. Si el aparato está desconectado, enchúfelo a una toma de corriente alterna. Para programar la hora, consulte "Programación del reloj".

7. Presione el botón del interruptor (ON/OFF). Aparece en la pantalla digital y así mismo comienza el ciclo de colado.



8. El aparato se apaga automáticamente al finalizar el ciclo de colado.
9. Deseche el agua de la jarra y enjuague la jarra, la tapa de la jarra y el cesto del filtro con agua tibia jabonada.

## PREPARACIÓN DEL CAFÉ

Para colar el café, no es necesario ajustar el reloj ni programar la cafetera.

1. Abra la tapa del compartimiento de colar.
2. Inserte un filtro cónico N° 4 de papel en el cesto de colar.
3. Agregue el café molido (se recomienda una o dos cucharadas repletas por cada taza).
4. Para cerrar la tapa del compartimiento, presiónela ligeramente para abajo hasta quedar bien enganchada.

**Importante:** El cesto de colar debe encajar correctamente o de lo contrario, la tapa no puede cerrar.

5. Abra la tapa del tanque.
6. Llene el tanque con agua fría hasta el nivel de llenado que indica 8 tazas. Procure no exceder el nivel de llenado.

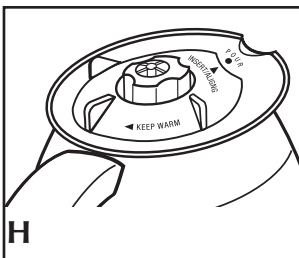

H

7. Coloque la tapa sobre la jarra térmica según la ilustración (H).

8. Coloque la jarra térmica completamente hacia adentro de la cafetera.

**Importante:** Asegúrese de colocar bien la jarra para que el aparato pueda funcionar debidamente.

9. Presione el botón del interruptor (ON/OFF). Aparece en la pantalla digital y así mismo comienza el ciclo de colado.



10. El aparato se apaga automáticamente al finalizar el ciclo de colado.

**Consejo:** Al finalizar el ciclo de colado:

- a. Revuelva el café antes de servirlo para mezclar bien los sabores.
- b. Deseche el café molido del filtro.

11. Retire la jarra para verter el café.
12. Después de verter el café, gire la tapa de la jarra hacia la derecha hasta quedar bien cerrada.

## PROGRAMACIÓN PARA EL COLADO AUTOMÁTICO

1. Prepare el café según los pasos del 1 al 8 en la sección, "Preparación del Café".
2. Para el colado automático del café:
  - a. Presione el botón de programación (PROG); la pantalla digital exhibe las 12:00 PM predeterminadamente.
  - b. Presione los botones HOUR y MIN hasta alcanzar la hora deseada para el inicio del ciclo de colado.

- c. Presione el botón AUTO/ON; aparece ☺ en la pantalla, indicando la hora programada para el inicio del ciclo de colado.
3. Si desea verificar la hora programada para el ciclo de colado automático (AUTO), presione el botón PROG.
4. Para cancelar el ciclo de colado automático, presione dos veces el botón del interruptor (ON/OFF).

#### PREPARACIÓN DE 1 a 4 TAZAS

1. Llene el tanque de agua a la mitad. El ciclo de colado finaliza cuando el tanque de agua está vacío.
2. Presione el botón para colar de una a cuatro tazas (1 - 4 CUPS). Aparece ☺ en la pantalla digital y así comienza el ciclo de colado. Para cancelar el ciclo de colado, presione el mismo botón nuevamente.

#### DISPOSITIVO DE INTERRUPCIÓN DE COLADO SNEAK-A-CUP®

El dispositivo Sneak-A-Cup® interrumpe el ciclo de colado para que uno pueda servirse una taza de café en espacio de aproximadamente 30 segundos.

1. Retire la jarra del aparato.

**Importante: Para evitar que el café gotee después de retirar la jarra, asegúrese de colocar la jarra nuevamente debajo del cesto de colar en 30 segundos o menos.**

2. Para evitar que la tapa se desprenda mientras vierte el café, asegúrese que la flecha en la tapa coincida con la flecha de la jarra.
3. Cuando termine de verter el café, coloque la jarra debajo del cesto de colar. El ciclo de colado continúa.

#### USO DE SU JARRA TÉRMICA PERFECT POUR®

- Para mejor rendimiento, enjuague la jarra con agua tibia antes de colar el café. Esto aumenta la temperatura y mejora las propiedades térmicas de la jarra.
- El pico de la jarra fue especialmente diseñado para servir sin gotear, de forma tal que le permita servir su café sin derrames.
- El café es colado directamente adentro de la jarra, a través de la tapa de colar que permanece cerrada. Siempre asegúrese que la tapa esté cerrada debidamente al colar o de lo contrario, el café puede desbordarse.
- La jarra conserva caliente el café por un máximo de cuatro horas, de manera que uno puede retirar la jarra de la cafetera para servir. Siempre verifique que la tapa de la jarra esté bien cerrada después de servir, para asegurar que el café se conserve caliente

## Cuidado y limpieza

Este aparato no contiene piezas reemplazables por el consumidor. Para servicio, por favor acuda a personal de asistencia calificado.

**Advertencia:** El panel de control no es impermeable; no lo sobreexponga al agua. El agua podría ocasionar daños permanentes a la cafetera y arruinarla por completo.

#### LIMPIEZA

1. Asegúrese que el aparato esté desconectado y que se haya enfriado.
2. Abra la tapa del compartimiento de colar.
3. Para retirar el cesto de colar, sujete el mango y tire hacia afuera.
4. Deseche el filtro de papel y el café molido.
5. Lave el cesto de colar y la tapa de la jarra a mano con agua tibia jabonada o en la bandeja superior de la máquina lavaplatos.
6. Limpie el exterior de la jarra térmica y la cafetera con un paño suave humedecido. No utilice limpiadores abrasivos ni almohadillas de fregar. Jamás sumerja la cafetera en agua.

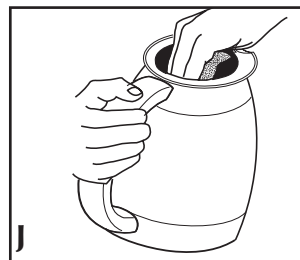

7. Inserte el cesto de colar en el compartimiento respectivo y cierre la tapa.
6. Para limpiar el interior de la jarra térmica (J), lávela con agua tibia jabonada, enjuague y permita secar al aire.

#### MANTENIMIENTO DE LA CAFETERA

Los depósitos minerales que provienen del agua dura pueden obstruir la cafetera. Se recomienda una limpieza una vez al mes.

1. Abra la tapa y vierta vinagre blanco adentro del tanque de agua hasta la marca del nivel de llenado que indica 4 tazas. Agregue agua fría hasta alcanzar la marca para 6 tazas.
2. Abra la tapa del compartimiento de colar e inserte un filtro de papel en el cesto de colar y cierre la tapa.
3. Asegure bien la tapa y coloque la jarra térmica completamente hacia adentro de la cafetera, debajo del cesto de colar. Enchufe el aparato.
4. Presione el botón AUTO/ON/OFF dos veces y permita que se cuele mitad de la solución de vinagre adentro de la jarra térmica (hasta que el nivel de llenado indique "3").
5. Presione el interruptor (ON/OFF) para apagar el aparato y permitir un remojo de 15 minutos hasta ablandar los depósitos minerales.
6. Presione el interruptor (ON/OFF) nuevamente para activar la cafetera y colar la solución de vinagre sobrante adentro de la jarra térmica.
7. Después de colar la solución de vinagre, deseche el filtro de papel, vacíe la jarra térmica y enjuáguela con agua limpia.
8. Llene el tanque con agua fría nuevamente, inserte un filtro de papel en el cesto de colar y repita otro ciclo de colado para enjuagar cualquier residuo de la solución de vinagre.
9. Lave el cesto de colar, la jarra térmica y la tapa de la jarra según las instrucciones de cuidado y limpieza en este manual.

## DETECCIÓN DE FALLAS

Problema	Razón	Solución
El aparato no enciende.	El aparato no está conectado.	Asegúrese que el aparato esté conectado a una toma de corriente activa y que el aparato esté encendido.
El aparato gotea.	Hay exceso de agua en el tanque.	Asegúrese de no exceder el nivel de llenado, "MAX" en el tanque de agua.
La jarra térmica no conserva suficientemente caliente el café.		Para mejor resultado, se recomienda enjuagar la jarra con agua caliente antes de colar el café. Esto eleva la temperatura y mejora las propiedades térmicas de la jarra.
El ciclo de colado se demora demasiado.	El aparato puede requerir limpieza.	Siga los pasos indicados en la sección, "Mantenimiento de la Cafetera".
El ciclo de colado no funciona.	El tanque de agua podría estar vacío.	Asegúrese que el tanque de la cafetera tenga agua.
La cafetera cuele agua solamente.	El filtro de papel está vacío.	Agregue la cantidad de café molido deseado.
La tapa del cesto de colar no cierra.	El cesto de colar no está bien instalado.	Inserte el cesto de colar correctamente en el compartimiento respectivo.
El cesto de colar rebalsa.	La jarra no está bien colocada sobre la base.	Coloque la jarra térmica correctamente sobre la base.
Hay café molido en el café.	El filtro no está colocado correctamente en el cesto de calor.	Inserte el filtro correctamente en el cesto de colar.

## IMPORTANTES MISES EN GARDE

Lorsqu'on utilise un appareil électrique, il faut toujours respecter certaines règles de sécurité fondamentales afin de minimiser les risques d'incendie, de secousses électriques ou de blessures, notamment les suivantes.

- Lire toutes les directives.
- Ne pas toucher aux surfaces chaudes; utiliser les poignées et les boutons.
- Afin d'éviter les risques d'incendie, de secousses électriques ou de blessures, ne pas immerger le cordon, la fiche ni l'appareil.
- Exercer une étroite surveillance lorsqu'on utilise l'appareil près d'un enfant ou que ce dernier s'en sert.
- Débrancher l'appareil avant de le nettoyer et lorsqu'on ne s'en sert pas. Laisser l'appareil refroidir avant d'enlever ou de remettre des accessoires, et avant de nettoyer l'appareil.
- Ne pas utiliser un appareil dont la fiche ou le cordon est abîmé, qui présente un problème de fonctionnement ou qui est endommagé. Confier l'examen, la réparation ou le réglage de l'appareil au centre de service autorisé de la région. Ou composer le numéro sans frais approprié indiqué sur la page couverture du présent guide.
- L'utilisation d'accessoires non évalués avec l'appareil présente des risques de blessures.
- Ne pas utiliser à l'extérieur.
- Ne pas laisser pendre le cordon d'une table ou d'un comptoir, ni le laisser entrer en contact avec une surface chaude.
- Ne pas placer sur ni près d'une cuisinière au gaz ou à l'électricité chaude, ni dans un four réchauffé.
- Laisser le couvercle sur la carafe lorsqu'on s'en sert.
- Utiliser l'appareil uniquement aux fins auxquelles il a été prévu.
- On peut se brûler si on enlève le couvercle pendant les cycles d'infusion.

## CONSERVER CES MESURES.

## FICHE POLARISÉE (Modèles de 120 V seulement)

L'appareil est muni d'une fiche polarisée (une lame plus large que l'autre). Afin de minimiser les risques de secousses électriques, ce genre de fiche n'entre que d'une façon dans une prise polarisée. Lorsqu'on ne peut insérer la fiche à fond dans la prise, il faut tenter de le faire après avoir inversé les lames de côté. Si la fiche n'entre toujours pas dans la prise, il faut communiquer avec un électricien certifié. Il ne faut pas tenter de modifier la fiche.

## VIS INDESSERRABLE

**Avvertissement :** L'appareil est doté d'une vis indesserrable empêchant l'enlèvement du couvercle extérieur. Pour réduire les risques d'incendie ou de secousses électriques, **ne pas tenter de retirer le couvercle extérieur.** L'utilisateur ne peut pas remplacer les pièces de l'appareil. En confier la réparation seulement au personnel des centres de service autorisés.

## CORDON

- a) Le cordon d'alimentation de l'appareil est court (ou amovible) afin de minimiser les risques d'enchevêtrement ou de trébuchement.
- b) Il existe des cordons d'alimentation amovible ou de rallonge plus longs et il faut s'en servir avec prudence.
- c) Lorsqu'on utilise un cordon d'alimentation amovible de rallonge plus long, il faut s'assurer que :
  - 1) la tension nominale du cordon d'alimentation amovible ou de rallonge soit au moins égale à celle de l'appareil, et que;
  - 2) lorsque l'appareil est de type mis à la terre, il faut utiliser un cordon de rallonge mis à la terre à trois broche; and
- 3) le cordon plus long soit placé de sorte qu'il ne soit pas étalé sur le comptoir ou la table d'où des enfants pourraient le tirer, ni placé de manière à provoquer un trébuchement.

**Note :** Lorsque le cordon d'alimentation est endommagé, il faut le faire remplacer par du personnel qualifié ou, en Amérique latine, par le personnel d'un centre de service autorisé.

# TABLE DES MATIÈRES

	Pages
COMPRENDRE LE FONCTIONNEMENT..... DE L'APPAREIL	23
Tableau de commande.....	24
POUR COMMENCER.....	25
Réglage de l'heure.....	25
Nettoyage de la cafetière avant la première utilisation.....	25
PRÉPARATION POUR L'INFUSION DU CAFÉ.....	26
INFUSION DU CAFÉ EN TOUT TEMPS .....	26
INFUSION DE 1 À 4 TASSES.....	27
FONCTION D'INTERRUPTION .....	27
DE L'ÉCOULEMENT DU CAFÉ SNEAK A CUP <sup>MD</sup>	
UTILISATION DE LA CARAFE ISOTHERME.....	27
PERFECT POUR <sup>MD</sup>	
NETTOYAGE.....	27
ENTRETIEN DE LA CAFETIÈRE .....	28
DÉPANNAGE.....	29
INFORMATION RELATIVE À LA GARANTIE.....	32

## INTRODUCTION

Merci d'avoir choisi la cafetière isotherme programmable de 8 tasses Black & Decker®. Votre nouvelle cafetière est dotée d'une minuterie facile à programmer et vous permet de vous réveiller à l'arôme du café et d'obtenir la saveur du café fraîchement infusé en tout temps. Vous ne pouvez attendre la fin du cycle d'infusion? La fonction d'interruption de l'écoulement du café Sneak-a-Cup<sup>MD</sup> vous permet de vous servir une tasse avant même que l'infusion soit terminée

## COMPRENDRE LE FONCTIONNEMENT DE L'APPAREIL

Le produit peut différer légèrement de celui illustré.

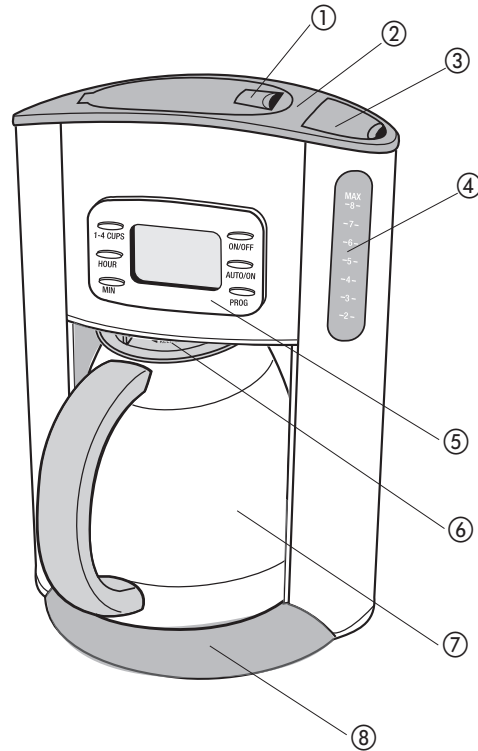

A

1. Couvercle du compartiment d'infusion avec mécanisme de dégagement rapide on
  - † 2. Panier filtre amovible (non montré) (No. de pièce TCM1000-01)
  3. Couvercle du réservoir d'eau
  4. Indicateur du niveau d'eau avec repères compte-tasses
  5. Tableau de commande (voir B pour les détails)
  6. Fonction d'interruption de l'écoulement du café Sneak-A-Cup<sup>md</sup>
  - † 7. Carafe Perfect Pour<sup>md</sup> (No. de pièce TCM1000-02)
  8. Socle
- † Pièce amovible e remplaçable par le consommateur

## Tableau de commande (B)

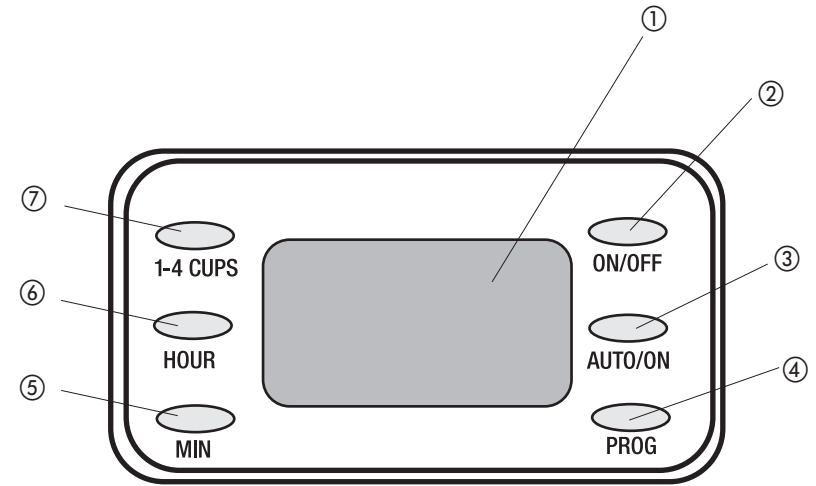

B

### 1. Affichage de l'horloge numérique :

#### Shows:

- Heure actuelle
- Cycles d'infusion sélectionnés
- Cycles d'infusion automatique préprogrammés

2. **Bouton de marche/arrêt (ON/OFF)** ☕ : Sert à mettre l'appareil en marche et à commencer le cycle d'infusion ou encore annuler le cycle d'infusion et éteindre l'appareil.
3. **Bouton d'infusion automatique (AUTO/ON)** ☑ : Sert à activer la fonction d'infusion automatique.
4. **Bouton de programme (PROG)** : Vous permet de sélectionner une heure précise pour commencer l'infusion du café.
5. **Bouton de réglage des minutes (MIN)** : Sert à régler les minutes
6. **Bouton de réglage des heures (HOUR)** : Sert à régler les heures
7. **Bouton de 1-4 TASSES (1-4 CUPS)** ☕ : Utile pour infuser de petites quantités de café. **Important** : En utilisant cette fonction, s'assurer de remplir le réservoir d'eau à mi-capacité. La cafetière continuera son cycle d'infusion jusqu'à ce que le réservoir soit vide.

# Utilisation

L'appareil est conçu uniquement pour une utilisation domestique.

## POUR COMMENCER

1. Retirer toutes les étiquettes, le matériau d'emballage et les instructions.
2. Choisir l'emplacement de l'appareil. Ne pas le placer près des armoires.

## Réglage de l'heure (C)

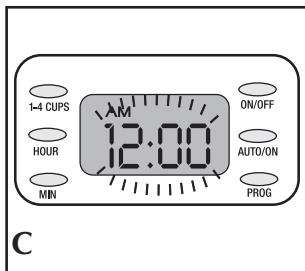

1. Brancher l'appareil dans une prise murale de c.a. ordinaire. L'horloge numérique affiche 12 : 00 AM en clignotant.
2. Pour changer l'heure, appuyer sur le bouton de réglage des heures (HOUR), puis sur le bouton de réglage des minutes (MIN), jusqu'à ce que l'heure désirée s'affiche.

**Nota :** Si l'appareil est débranché ou si le courant est momentanément interrompu, l'appareil gardera la dernière heure réglée en mémoire. Cependant après une interruption de courant de quelques secondes, vous devrez régler l'heure de nouveau.

3. Pour remettre l'appareil à l'heure, suivre les étapes 1 et 2.

## Nettoyage de la cafetière avant la première utilisation

1. Soulever le couvercle du réservoir d'eau. Verser de l'eau froide dans le réservoir jusqu'à la marque de 8 tasses sur l'indicateur (D). Ne pas trop remplir.

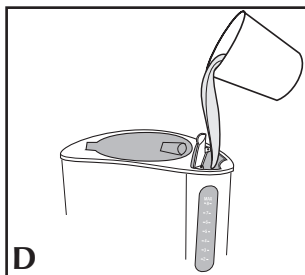

2. Pour ouvrir le couvercle du compartiment d'infusion, soulever le mécanisme de dégagement rapide. Le couvercle se soulève automatiquement et reste en position (E).

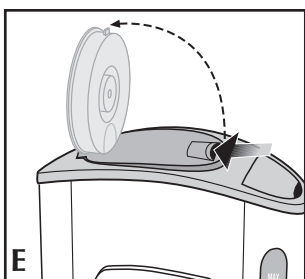

3. Tenir le panier d'infusion par la poignée et l'insérer dans le porte panier (F).

**Important :** S'assurer que le panier d'infusion est bien en place, sinon le couvercle ne fermera pas.

4. Pour refermer le couvercle du compartiment d'infusion, appuyer doucement sur ce dernier jusqu'à ce qu'il s'enclenche.

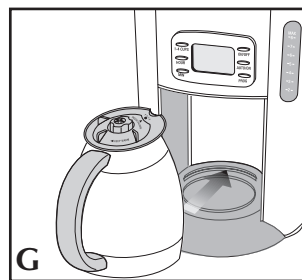
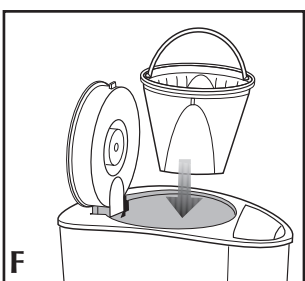

5. Placer la carafe sur le socle en s'assurant de la glisser jusqu'au fond. (G).

**Important :** La carafe doit être bien en place, sinon l'appareil ne fonctionnera pas adéquatement.

6. Vérifier que l'appareil est branché, sinon le brancher dans la prise de courant. Pour régler l'heure, consulter la rubrique « Réglage de l'heure ».
7. Appuyer sur le bouton de marche/arrêt (ON/OFF). L'icône  paraît sur l'affichage numérique, marquant le début du cycle d'infusion.

8. Une fois le cycle d'infusion terminé, l'appareil se ferme automatiquement.
9. Jeter l'eau de la carafe. Rincer la carafe, son couvercle ainsi que le panier d'infusion avec de l'eau tiède savonneuse.

## PRÉPARATION POUR L'INFUSION DU CAFÉ

Il n'est pas nécessaire de régler l'horloge ni de programmer la cafetière pour infuser le café.

1. Ouvrir le couvercle du compartiment d'infusion.
2. Insérer un filtre conique no 4 en papier dans le panier d'infusion.
3. Ajouter du café moulu (nous conseillons d'ajouter une ou deux mesures/cuillères bien pleines par tasse).
4. Pour fermer le couvercle du compartiment d'infusion, appuyer doucement sur ce dernier jusqu'à ce qu'il s'enclenche.

**Important :** S'assurer que le panier d'infusion est bien en place, sinon le couvercle ne fermera pas.

5. Ouvrir le couvercle du réservoir d'eau.
6. Remplir le réservoir d'eau froide jusqu'à la marque de 8 tasses sur l'indicateur. Ne pas trop remplir.

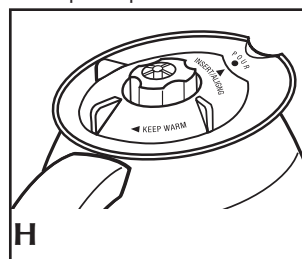

7. Placer le couvercle sur la carafe isotherme de la façon illustrée (H).
8. Placer la carafe sur le socle en s'assurant de la glisser jusqu'au fond.

**Important :** La carafe doit être bien en place, sinon l'appareil ne fonctionnera pas adéquatement.

9. Appuyer sur le bouton de marche/arrêt (ON/OFF). L'icône  apparaît sur l'affichage numérique, marquant le début du cycle d'infusion.

10. Une fois le cycle d'infusion terminé, l'appareil se ferme automatiquement.

**Conseil :** Une fois le café infusé :

- a. Le brasser avant de servir pour mélanger les arômes.
- b. Jeter le marc de café qui se trouve dans le filtre.

11. Retirer la carafe pour verser le café.

12. Une fois le café versé, remettre en place le couvercle de la carafe en le tournant dans le sens horaire pour s'assurer qu'il est bien fermé.

## INFUSION DU CAFÉ EN TOUT TEMPS

1. Préparer la cafetière comme l'indiquent les étapes 1 à 8 de la rubrique « Préparation pour l'infusion du café ».
2. Pour programmer l'heure à laquelle la cafetière doit commencer à infuser le café :
  - a. Appuyer sur le bouton de programme (PROG); l'horloge affiche 12 : 00 PM par défaut.
  - b. Appuyer sur le bouton de réglage des heures (HOUR), puis sur celui des minutes (MIN) pour sélectionner l'heure d'infusion désirée.

- c. Appuyer sur le bouton d'infusion automatique (AUTO/ON); l'icône ☺ s'affiche, indiquant que le cycle d'infusion débutera à l'heure programmée.
- 3. Pour vérifier l'heure programmée pour l'infusion automatique, il suffit d'appuyer sur le bouton de programme (PROG) pour afficher l'heure programmée.
- 4. Pour annuler l'infusion automatique (AUTO), appuyer deux fois sur le bouton de marche/arrêt (ON/OFF).

#### INFUSION DE 1 À 4 TASSES

1. Remplir le réservoir d'eau à mi-capacité, car l'appareil continue le cycle d'infusion jusqu'à ce que le réservoir soit vide.
2. Appuyer sur le bouton de 1 4 tasses (1-4 Cups). L'icône ☕ apparaît sur l'affiche numérique; le cycle d'infusion débute.
3. Pour arrêter le cycle d'infusion, appuyer encore une fois sur le bouton de 1 4 tasses (1-4 Cups).

#### FONCTION D'INTERRUPTION DE L'ÉCOULEMENT DU CAFÉ SNEAK-A-CUP<sup>MD</sup>

La fonction d'interruption de l'écoulement du café Sneak-A-Cup<sup>MD</sup> vous permet de vous servir une tasse de café pendant l'infusion, en empêchant temporairement le café de se déverser dans la carafe, soit pendant environ 30 secondes.

1. Retirer la carafe de l'appareil.

**Important : Pour éviter les débordements une fois la carafe retirée, s'assurer de la replacer sous le panier d'infusion dans un délai d'au plus 30 secondes.**

2. Pour empêcher le couvercle de tomber au moment de verser le café, s'assurer que la flèche du couvercle se trouve vis-à-vis de la flèche sur la carafe.
3. Une fois le café versé, replacer la carafe sous le panier d'infusion. Le processus d'infusion se poursuit.

#### UTILISATION DE LA CARAFE ISOTHERME PERFECT POUR<sup>MD</sup>

- Pour obtenir un meilleur rendement, rincer la carafe à l'eau chaude avant l'infusion. Cette opération permet d'élever la température de la carafe et ainsi d'en améliorer les propriétés thermiques.
- Le bec de la carafe isotherme est spécialement conçu pour verser sans laisser échapper une goutte, pour un service de café impeccable.
- L'infusion du café se fait directement dans la carafe grâce au couvercle Brew-Thru. Toujours vérifier que le couvercle est bien en place avant l'infusion, sinon le café pourrait déborder de la carafe.
- Comme la carafe peut garder le café chaud jusqu'à quatre heures, il n'est pas nécessaire de la laisser sur le socle. Cependant, toujours vérifier que le couvercle est bien fermé afin de s'assurer que le café reste chaud.

## Entretien et nettoyage

L'utilisateur ne peut effectuer lui-même l'entretien d'aucune pièce de cet appareil. En confier l'entretien à un technicien qualifié.

**Mise en garde :** Comme le tableau de commande n'est pas étanche, éviter qu'il n'entre en contact avec l'eau qui pourrait causer des dommages permanents et rendre la cafetière non fonctionnelle.

#### NETTOYAGE

1. S'assurer que l'appareil est débranché et qu'il a refroidi.
2. Ouvrir le couvercle du compartiment d'infusion.
3. Pour retirer le panier d'infusion, tenir la poignée pour le dégager.
4. Jeter le filtre de papier et le marc de café.
5. Laver le panier d'infusion et le couvercle de la carafe dans le panier supérieur du lave-vaisselle ou à la main dans de l'eau tiède savonneuse.

6. Essuyer la surface extérieure de la carafe isotherme et la cafetière à l'aide d'un chiffon doux humide. Ne pas utiliser de produits nettoyants abrasifs ni de tampons à récurer. Ne jamais immerger la cafetière dans l'eau.
7. Insérer le panier d'infusion dans le compartiment d'infusion et refermer le couvercle.

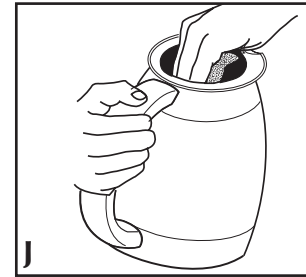

8. Pour nettoyer l'intérieur de la carafe isotherme (J), la laver à l'eau chaude savonneuse, bien rincer et laisser sécher à l'air.

#### ENTRETIEN DE LA CAFETIÈRE

Les dépôts de minéraux présents dans l'eau dure peuvent bloquer la cafetière. Il est donc recommandé de la nettoyer une fois par mois.

1. Ouvrir le couvercle du réservoir d'eau et verser du vinaigre blanc dans le réservoir jusqu'à la marque de 4 tasses sur l'indicateur de niveau d'eau. Ajouter de l'eau froide jusqu'à la marque de 6 tasses.
2. Ouvrir le couvercle du compartiment d'infusion et insérer un filtre en papier dans le panier d'infusion. Refermer le couvercle du compartiment d'infusion.
3. Placer la carafe isotherme avec le couvercle bien fermé sous le panier d'infusion en s'assurant de la glisser jusqu'au fond de la cafetière. Brancher l'appareil.
4. Appuyer sur le bouton de marche/arrêt (ON/OFF) et laisser infuser la moitié de la solution au vinaigre dans la carafe isotherme, soit jusqu'à ce que la marque de 3 tasses soit atteint sur l'indicateur de niveau d'eau.
5. Appuyer sur le bouton de marche/arrêt (ON/OFF) pour éteindre l'appareil. Laisser agir la solution pendant au moins 15 minutes pour permettre de déloger les dépôts de minéraux.
6. Appuyer de nouveau sur le bouton de marche/arrêt (ON/OFF) pour allumer la cafetière et infuser le reste de la solution dans la carafe isotherme.
7. Une fois que la solution est entièrement infusée, jeter le filtre en papier, vider la carafe et la rincer à l'eau.
8. Remplir de nouveau le réservoir d'eau avec de l'eau froide, insérer un filtre en papier dans le panier d'infusion et allumer la cafetière pour un autre cycle d'infusion afin de bien enlever toute solution au vinaigre.
9. Laver le panier d'infusion, la carafe isotherme et le couvercle Brew-Thru, tel qu'indiqué dans la rubrique « Nettoyage ».

# DÉPANNAGE

Problème	Cause possible	Solution
L'appareil ne fonctionne pas.	L'appareil n'est pas branché.	Vérifier que l'appareil est branché dans une prise de courant fonctionnelle et qu'il est allumé.
L'appareil fuit.	Il est possible que le réservoir d'eau soit trop plein.	S'assurer que le réservoir d'eau n'a pas été rempli au-dessus du niveau maximum (MAX).
La carafe isotherme ne garde pas le café chaud assez longtemps.		Pour obtenir les meilleurs résultats possibles, nous vous recommandons de rincer la carafe avec de l'eau chaude avant l'infusion. Cette opération permet d'élever la température de la carafe et ainsi d'en améliorer les propriétés thermiques.
L'infusion prend beaucoup de temps à se faire.	Il est possible que l'appareil ait besoin d'un bon nettoyage.	Suivre les instructions données dans la rubrique « Entretien de la cafetière ».
Le café ne s'infuse pas.	Il est possible que le réservoir d'eau soit vide.	S'assurer que le réservoir d'eau contient de l'eau.
La cafetière n'infuse que de l'eau.	Il n'y a pas de café dans le filtre en papier.	Ajouter la quantité désirée de café dans le filtre en papier.
Le couvercle du panier d'infusion ne se ferme pas.	Il est possible que le panier d'infusion ne soit pas placé correctement.	Insérer le panier d'infusion de façon adéquate.
Le panier d'infusion déborde.	Il est possible que vous n'ayez pas glissé la carafe jusqu'au fond.	Placer la carafe isotherme correctement sur son socle.
Il y a du marc dans le café.	Le filtre n'est pas placé correctement dans le panier d'infusion.	Insérer le filtre de façon adéquate dans le panier d'infusion.

## NEED HELP?

For service, repair or any questions regarding your appliance, call the appropriate "800" number on the cover of this book. Do not return the product to the place of purchase.

Do not mail the product back to the manufacturer nor bring it to a service center. You may also want to consult the website listed on the cover of this manual.

## One-Year Limited Warranty

(Applies only in the United States and Canada)

### What does it cover?

- Any defect in material or workmanship; provided; however, Aplica's liability will not exceed the purchase price of the product.

### For how long?

- One year after the date of original purchase.

### What will we do to help you?

- Provide you with a reasonably similar replacement product that is either new or factory refurbished.

### How do you get service?

- Save your receipt as proof of the date of sale.
- Check our on-line service site at [www.prodprotect.com/applica](http://www.prodprotect.com/applica), or call our toll-free number, 1-800-231-9786, for general warranty service.
- If you need parts or accessories, please call 1-800-738-0245.

### What does your warranty not cover?

- Damage from commercial use
- Damage from misuse, abuse or neglect
- Products that have been modified in any way
- Products used or serviced outside the country of purchase
- Glass parts and other accessory items that are packed with the unit
- Shipping and handling costs associated with the replacement of the unit
- Consequential or incidental damages (Please note, however, that some states do not allow the exclusion or limitation of consequential or incidental damages, so this limitation may not apply to you.)

### How does state law relate to this warranty?

- This warranty gives you specific legal rights, and you may also have other rights that vary from state to state or province to province.



### **¿NECESITA AYUDA?**

Para servicio, reparaciones o preguntas relacionadas al producto, por favor llame al número del centro de servicio en el país donde usted compró su producto. NO devuelva el producto al fabricante. Llame o lleve el producto a un centro de servicio autorizado.

### **DOS AÑOS DE GARANTÍA LIMITADA**

**(No aplica en México, Estados Unidos o Canadá)**

#### **¿Qué cubre la garantía?**

- La garantía cubre cualquier defecto de materiales o de mano de obra. Aplica no se responsabiliza por ningún costo que exceda el valor de compra del producto.

#### **¿Por cuánto tiempo es válida la garantía?**

- Por dos años a partir de la fecha original de compra.

#### **¿Cómo se puede obtener servicio?**

- Conserve el recibo original de compra.
- Por favor llame al número del centro de servicio autorizado.

#### **Esta garantía no cubre:**

- Los productos que han sido utilizados en condiciones distintas a las normales
- Los daños ocasionados por el mal uso, el abuso o negligencia.
- Los productos que han sido alterados de alguna manera
- Los daños ocasionados por el uso comercial del producto
- Los productos utilizados o reparados fuera del país original de compra
- Las piezas de vidrio y demás accesorios empacados con el aparato
- Los gastos de tramitación y embarque asociados al reemplazo del producto
- Los daños y perjuicios indirectos o incidentales

### **BESOIN D'AIDE?**

Pour communiquer avec les services d'entretien ou de réparation, ou pour adresser toute question relative au produit, composer le numéro sans frais approprié indiqué sur la page couverture. Ne pas retourner le produit où il a été acheté. Ne pas poster le produit au fabricant ni le porter dans un centre de service. On peut également consulter le site web indiqué sur la page couverture.

#### **Garantie limitée de un an**

**(Valable seulement aux États-Unis et au Canada)**

#### **Quelle est la couverture?**

- Tout défaut de main-d'oeuvre ou de matériau; toutefois, la responsabilité de la société Aplica se limite au prix d'achat du produit.

#### **Quelle est la durée?**

- Un an après l'achat original.

#### **Quelle aide offrons nous?**

- Remplacement par un produit raisonnablement semblable nouveau ou réusiné.

#### **Comment se prévaut-on du service?**

- Conserver son reçu de caisse comme preuve de la date d'achat.
- Visiter notre site web au [www.prodprotect.com/aplica](http://www.prodprotect.com/aplica), ou composer sans frais le 1 800 231-9786, pour obtenir des renseignements généraux relatifs à la garantie.
- On peut également communiquer avec le service des pièces et des accessoires au 1 800 738-0245.

#### **Qu'est-ce que la garantie ne couvre pas?**

- Des dommages dus à une utilisation commerciale.
- Des dommages causés par une mauvaise utilisation ou de la négligence.
- Des produits qui ont été modifiés.
- Des produits utilisés ou entretenus hors du pays où ils ont été achetés.
- Des pièces en verre et tout autre accessoire emballés avec le produit.
- Les frais de transport et de manutention reliés au remplacement du produit.
- Des dommages indirects (il faut toutefois prendre note que certains états ne permettent pas l'exclusion ni la limitation des dommages indirects).

#### **Quelles lois régissent la garantie?**

- Les modalités de la présente garantie donnent des droits légaux spécifiques. L'utilisateur peut également se prévaloir d'autres droits selon l'état ou la province qu'il habite.

## **Póliza de Garantía**

**(Válida sólo para México)**

### **Duración**

Applica de México, S. de R. L. de C.V. garantiza este producto por 2 años a partir de la fecha original de compra.

### **¿Qué cubre esta garantía?**

Esta Garantía cubre cualquier defecto que presenten las piezas, componentes y la mano de obra contenidas en este producto.

### **Requisitos para hacer válida la garantía**

Para reclamar su Garantía deberá presentar al Centro de Servicio Autorizado la póliza sellada por el establecimiento en donde adquirió el producto. Si no la tiene, podrá presentar el comprobante de compra original.

### **¿Dónde hago válida la garantía?**

Llame sin costo al teléfono 01 800 714 2503, para ubicar el Centro de Servicio Autorizado más cercano a su domicilio en donde usted podrá encontrar partes, componentes, consumibles y accesorios.

### **Procedimiento para hacer válida la garantía**

Acuda al Centro de Servicio Autorizado con el producto con la póliza de Garantía sellada o el comprobante de compra original, ahí se reemplazará cualquier pieza o componente defectuoso sin cargo alguno para el usuario final. Esta Garantía incluye los gastos de transportación que se deriven de su cumplimiento.

### **Excepciones**

Esta Garantía no será válida cuando el producto:

- A) Se hubiese utilizado en condiciones distintas a las normales.
- B) No hubiese sido operado de acuerdo con el instructivo de uso que le acompaña.
- C) Cuando el producto hubiese sido alterado o reparado por personas no autorizadas por Applica de México, S. de R. L. de C.V.

**Nota:** Usted podrá encontrar partes, componentes, consumibles y accesorios en los centros de servicios autorizados. Esta garantía incluyen los gastos de transportación que se deriven de sus cumplimiento dentro de sus red de servicio.

Por favor llame al número correspondiente que aparece en la lista a continuación para solicitar que se haga efectiva la garantía y donde Ud. puede solicitar servicio, reparaciones o partes en el país donde el producto fué comprado. También puede consultarnos en el e-mail. "servicio@applicamail.com.mx"

#### **Argentina**

Servicio Técnico Central  
Attendance  
Atención al Cliente  
Ave. Monroe 3351  
Buenos Aires, Argentina  
Tel.: 0810-999-8999

#### **Chile**

Servicio Máquinas y  
Herramientas Ltda.  
Av. Apoquindo No. 4867 -  
Las Condes  
Santiago, Chile  
Tel.: (562) 263-2490

#### **Colombia**

PLINARES  
Avenida Quito # 88A-09  
Bogotá, Colombia  
Tel. sin costo  
01 800 7001870

#### **Costa Rica**

Aplicaciones  
Electromecanicas, S.A.  
Calle 26 Bis y Ave. 3  
San Jose, Costa Rica  
Tel.: (506) 257-5716  
223-0136

#### **Ecuador**

Servicio Master Ecuador  
Av. 6 de Diciembre 9276  
y Los Alamos  
Tel. ( 593 ) 2281-3882

#### **El Salvador**

Sedebblack  
Calle San Antonio Abad  
2936  
San Salvador, El Salvador  
Tel. (503) 2284-8374

#### **Guatemala**

MacPartes SA  
3ª Calle 414 Zona 9  
Frente a Tecun  
Tel. (502) 2331-5020  
2332-2101

#### **Honduras**

ServiTotal  
Contigua a Telecentro  
Tegucigalpa, Honduras,  
Tel. (504) 235-6271

#### **México**

Art. 123 y José Ma.  
Marroquí #28-D Centro.  
Mexico D.F.  
Tel.: 01 (800) 714-2503  
(55) 1106-1400

#### **Nicaragua**

ServiTotal  
De semáforo de portezuelo  
500 metros al sur.  
Managua, Nicaragua,  
Tel. (505) 248-7001

#### **Panamá**

Servicios Técnicos CAPRI  
Tumbamuerto Boulevard  
El Dorado  
Panamá.  
Tel. (507) 2360 236  
(507) 2360 159

#### **Perú**

Servicio Técnico Central  
Fast Service  
Calle Jorge Muelle 121  
San Borja  
Lima Perú  
Tel.  
( 0511) 2257391-2230221

#### **Puerto Rico**

Buckeye Service  
Jesús P. Piñero #1013  
Puerto Nuevo, SJ PR  
00920  
Tel.: (787) 782-6175

#### **Republica Dominicana**

Plaza Lama, S.A.  
Av, Duarte #94  
Santo Domingo,  
República Dominicana  
Tel.: (809) 687-9171

#### **Trinidad and Tobago**

A.S. Bryden & Sons  
(Trinidad) Limited  
33 Independence Square,  
Port of Spain  
Trinidad, W.I.  
Tel.: (868) 623-4696

#### **Venezuela**

Inversiones BDR CA  
Av. Casanova C.C.  
City Market  
Nivel Plaza Local 153,  
Diagonal Hotel Melia.  
Caracas  
Tel. (582) 324 0969

**Sello del Distribuidor:**

**Fecha de compra:**

**Modelo:**

**Comercializado por:**

Applica de México, S. de R. L. de C.V.  
Blvd. Manuel Avila Camacho 2900-902,  
Fracc Los Pirules  
Tlalnepantla, Edo. de México. C.P. 54040.  
R. F. C. AME-001026- PE3.

**Servicio y Reparación**

Art. 123 y José Ma. Marroquí # 28 D  
Col. Centro, Mexico D. F., CP 06050

**Servicio al Consumidor,**

Venta de Refacciones y Accesorios  
01 800 714 2503

 **BLACK&DECKER** is a trademark of The Black & Decker Corporation, Towson, Maryland, USA

Marca registrada de The Black & Decker Corporation, Towson, Maryland, E.U.

Marque de commerce déposée de la société The Black & Decker Corporation, Towson, Maryland, É.-U.

1000 W 120 V~ 60 Hz

Copyright © 2007 Applica Consumer Products, Inc.

Made in People's Republic of China

Printed in People's Republic of China

**Importado por:**

Applica de México S. de R.L. de C.V.  
Blvd. Manuel Avila Camacho 2900-902, Fracc Los Pirules  
Tlalnepantla, Edo. de México. C.P. 54040  
Teléfono: (55) 1106-1400

**Del interior marque sin costo**

01 (800) 714 2503

Fabricado en la República Popular de China

Impreso en la República Popular de China

Fabriqu  en R publique populaire de Chine

Imprim  en R publique populaire de Chine

  
Applica®  
Applica Consumer Products, Inc.

2007/2-8-43E/S/F