

COMPETENCE E33512-4

Elektro-Einbauherd

Gebrauchsanweisung

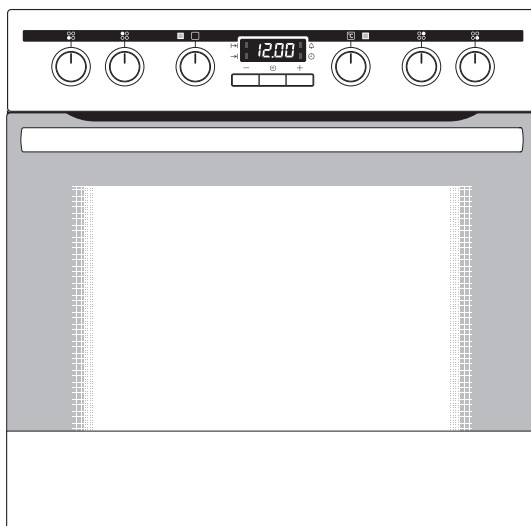

Sehr geehrte Kundin, sehr geehrter Kunde,

lesen Sie bitte diese Gebrauchsanweisung sorgfältig durch und bewahren Sie sie zum späteren Nachschlagen auf.

Geben Sie diese Gebrauchsanweisung an eventuelle Nachbesitzer des Gerätes weiter.

Folgende Symbole werden im Text verwendet:



Sicherheitshinweise

Warnung! Hinweise, die Ihrer persönlichen Sicherheit dienen.

Achtung! Hinweise, die zur Vermeidung von Schäden am Gerät dienen.



Hinweise und praktische Tipps



Umweltinformationen

Inhalt

Gebrauchsanweisung	5
Sicherheitshinweise	5
Gerätebeschreibung	7
Gesamtansicht	7
Bedienblende	8
Ausstattung Backofen.....	8
Zubehör Backofen	9
Vor dem ersten Gebrauch	10
Tageszeit einstellen	10
Erstes Reinigen.....	11
Bedienen der Kochstellen	11
Kochstufe einstellen	12
Bedienen des Backofens	13
Backofen ein- und ausschalten	13
Backofen-Funktionen	14
Rost, Backblech und Fettpfanne einsetzen	15
Fettfilter einsetzen/herausnehmen	16
Uhr-Funktionen	17
Abschaltung der Zeitanzeige.....	18
Anwendungen, Tabellen und Tipps	23
Kochtabelle.....	23
Backen.....	25
Backtabelle	27
Tabelle Aufläufe und Überbackenes.....	31
Tabelle Tiefkühl-Fertiggerichte.....	31
Braten	32
Brattabelle.....	33
Flächengrillen.....	35
Grilltabelle.....	35
Auftauen.....	36
Auftautabelle	36
Dörren	37
Einkochen.....	38

Reinigung und Pflege	39
Gerät von außen	39
Backofeninnenraum.....	39
Zubehör.....	39
Fettfilter	39
Backauszug.....	40
Backauszug reinigen	41
Backofenbeleuchtung	41
Backofendecke	42
Backofen-Tür	43
Backofen-Türglas.....	45
Was tun, wenn	48
Entsorgung	49
Service	51

Gebrauchsanweisung



Sicherheitshinweise



Dieses Gerät entspricht den folgenden EG-Richtlinien:

- 73/23/EWG vom 19.02.1973 Niederspannungs-Richtlinie
- 89/336/EWG vom 03.05.1989 EMV-Richtlinie einschließlich Änderungs-Richtlinie 92/31/EWG
- 93/68/EWG vom 22.07.1993 CE-Kennzeichnungs-Richtlinie

Elektrische Sicherheit

- Das Gerät darf nur durch einen **konzessionierten Fachmann** angeschlossen werden.
- Bei Störungen oder Beschädigungen am Gerät: Sicherungen herausdrehen bzw. ausschalten.
- **Reparaturen** am Gerät dürfen **nur von Fachkräften** durchgeführt werden. Durch unsachgemäße Reparaturen können erhebliche Gefahren entstehen. Wenden Sie sich im Reparaturfall an unseren Kundendienst oder an Ihren Fachhändler.

Sicherheit für Kinder

- Kleinkinder niemals unbeaufsichtigt lassen während das Gerät in Betrieb ist.

Sicherheit während der Benutzung

- Dieses Gerät darf nur für das haushaltsübliche Kochen, Braten, Backen von Speisen verwendet werden.
- Vorsicht bei Anschluss von Elektrogeräten an Steckdosen in Gerätenähe. Anschlussleitungen dürfen **nicht** unter der heißen Backofentür eingeklemmt werden.
- **Warnung: Verbrennungsgefahr!** Bei Betrieb wird der Backofinnenraum heiß.
- Wenn Sie alkoholische Zutaten im Backofen verwenden, kann eventuell ein leicht entzündliches Alkohol-Luftgemisch entstehen. Öffnen Sie die Tür in diesem Fall vorsichtig. Hantieren Sie dabei nicht mit Glut, Funken oder Feuer.



Acrylamidhinweis

Nach neuesten wissenschaftlichen Erkenntnissen kann eine intensive Bräunung der Lebensmittel, speziell bei stärkehaltigen Produkten, eine gesundheitliche Gefährdung durch Acrylamid verursachen. Daher empfehlen wir, möglichst bei niedrigen Temperaturen zu garen und die Speisen nicht zu stark zu bräunen.

So vermeiden Sie Schäden am Gerät

- Legen Sie den Backofen nicht mit Alufolie aus und stellen Sie kein Backblech, keinen Topf etc. auf den Boden, da sonst das Backofenemail durch den entstehenden Hitzestau beschädigt wird.
- Obstsaften, die vom Backblech tropfen, hinterlassen Flecken, die sich nicht mehr entfernen lassen. Benutzen Sie für sehr feuchte Kuchen ein tiefes Blech.
- Die offene Backofentür nicht belasten.
- Gießen Sie Wasser nie direkt in den heißen Backofen. Es können Emailschiäden und Verfärbungen entstehen.
- Bei Gewalteinwirkung, vor allem auf die Kanten der Frontscheibe, kann das Glas brechen.
- Bewahren Sie keine brennbaren Gegenstände im Backofen auf. Sie können sich beim Einschalten entzünden.
- Bewahren Sie keine feuchten Lebensmittel im Backofen auf. Es können Schäden am Email entstehen.
- Bewahren Sie nach dem Abschalten des Kühlgebläses keine offenen Speisen im Backofen auf. Im Backraum oder an den Türgläsern kann sich Feuchtigkeit niederschlagen, die auch auf die Möbel gelangen kann.



Hinweis Email-Beschichtung

Farbliche Veränderungen an der Email-Beschichtung des Backofens als Folge des Gebrauchs beeinträchtigen nicht die Eignung des Gerätes zur gewöhnlichen bzw. vertragsgemäßen Verwendung. Sie stellen daher keinen Mangel im Sinne des Gewährleistungsrechtes dar.

Gerätebeschreibung

Gesamtansicht

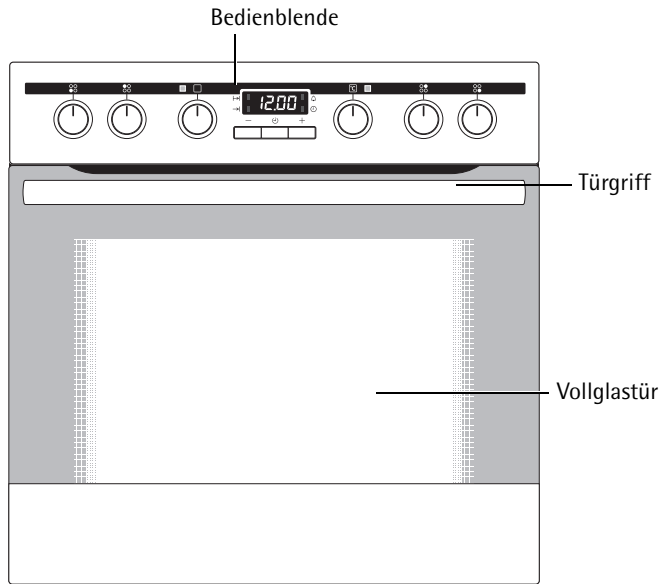

Bedienblende

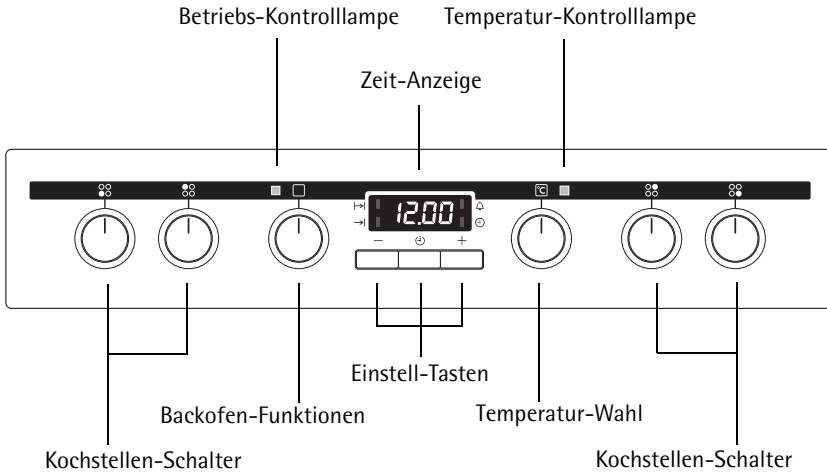

Ausstattung Backofen

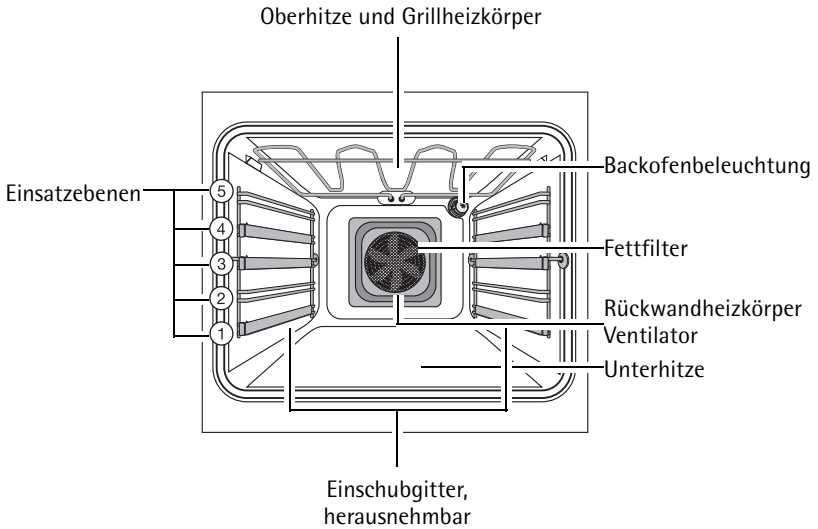

Zubehör Backofen

Rost

Für Geschirr, Kuchenformen, Braten und Grillstücke.

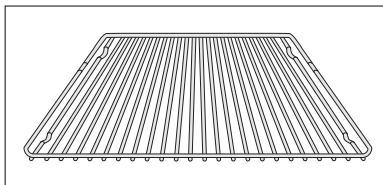

Backblech

Für Kuchen und Plätzchen.

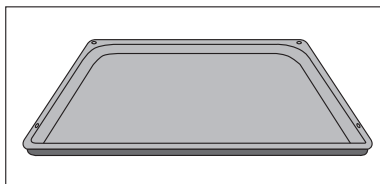

Fettpfanne

Zum Backen und Braten bzw. als Auffangblech für Fett.

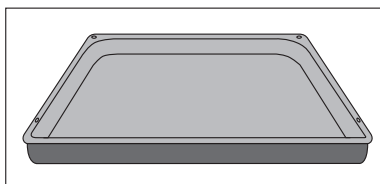

Vor dem ersten Gebrauch

Tageszeit einstellen



Der Backofen funktioniert nur mit eingestellter Zeit.

Nach dem elektrischen Anschluss oder einem Stromausfall blinkt die Funktionsleuchte Tageszeit .

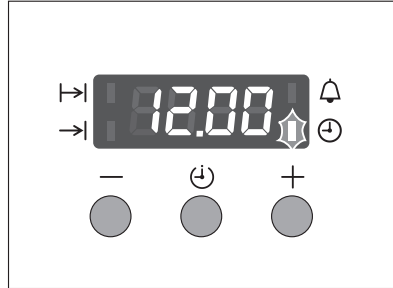

Mit den Tasten $+$ oder $-$ die aktuelle Tageszeit einstellen.



Nach ca. 5 Sekunden erlischt das Blinken und die Uhr zeigt die eingestellte Tageszeit an.

Das Gerät ist betriebsbereit.

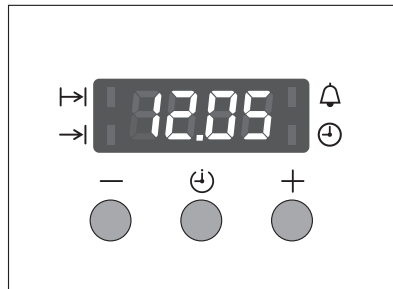

Erstes Reinigen

Bevor Sie den Backofen das erste Mal benutzen, sollten Sie ihn gründlich reinigen.



Achtung: Benutzen Sie keine scharfen, scheuernden Reinigungsmittel! Die Oberfläche könnte beschädigt werden.



Verwenden Sie bei Metallfronten handelsübliche Pflegemittel.

1. Schalter Backofen-Funktionen auf Beleuchtung  stellen.
2. Alle Zubehörteile und Einschubgitter entnehmen und mit warmer Spülmittellauge reinigen.
3. Backofen ebenfalls mit warmer Spülmittellauge auswaschen und trocknen.
4. Gerätefront feucht abwischen.

Bedienen der Kochstellen



Beachten Sie auch die Gebrauchsanweisung zu Ihrem Einbau-Kochfeld. Sie enthält wichtige Hinweise zu Kochgeschirr, Bedienung, Reinigung und Pflege.

Kochstufen

- In den Bereichen 1 - 9 können Sie die Kochstufen einstellen.
- Zwischenstellungen sind in den Bereichen 2 - 7 möglich.

1 = kleinste Leistung

9 = höchste Leistung



Schalten Sie die Kochzone ca. 5-10 Minuten vor dem Kochende aus, um die Restwärme zu nutzen. So sparen Sie elektrische Energie.



Der Herd ist mit **versenkbaren Kochstellenschaltern** ausgestattet. Zur Benutzung den Kochstellenschalter drücken. Der Schalter steht dann heraus.

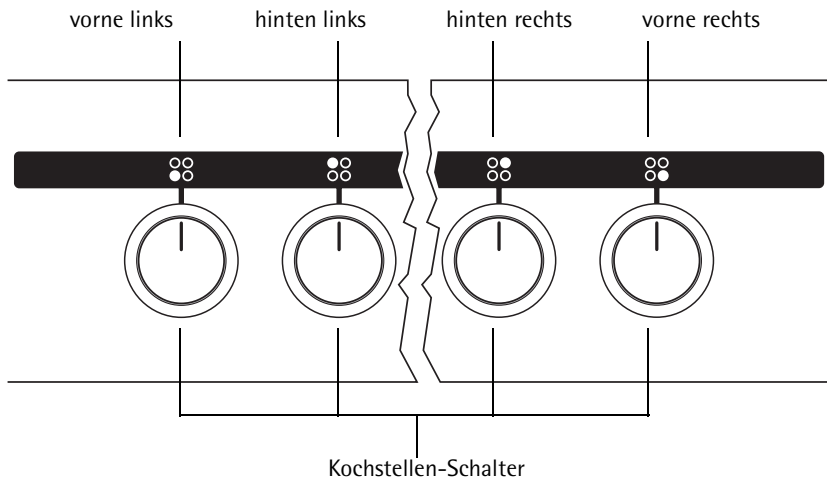

Kochstufe einstellen

1. Kochstufe wählen.

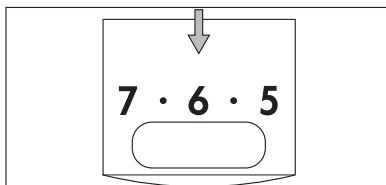

2. Zur Beendigung des Kochvorgangs in die Aus-Position zurückdrehen.



Die zugehörige Kochstellen-Betriebs-Kontrolllampe leuchtet solange die Kochstelle in Betrieb ist.

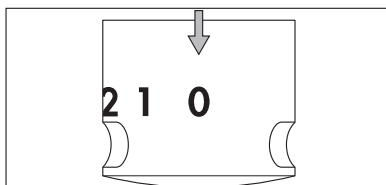

Bedienen des Backofens

- i** Der Backofen ist mit **versenkbaren Schaltern** für Backofen-Funktionen und Temperatur-Wahl ausgestattet. Zur Benutzung den entsprechenden Schalter drücken. Der Schalter steht dann heraus.

Backofen ein- und ausschalten

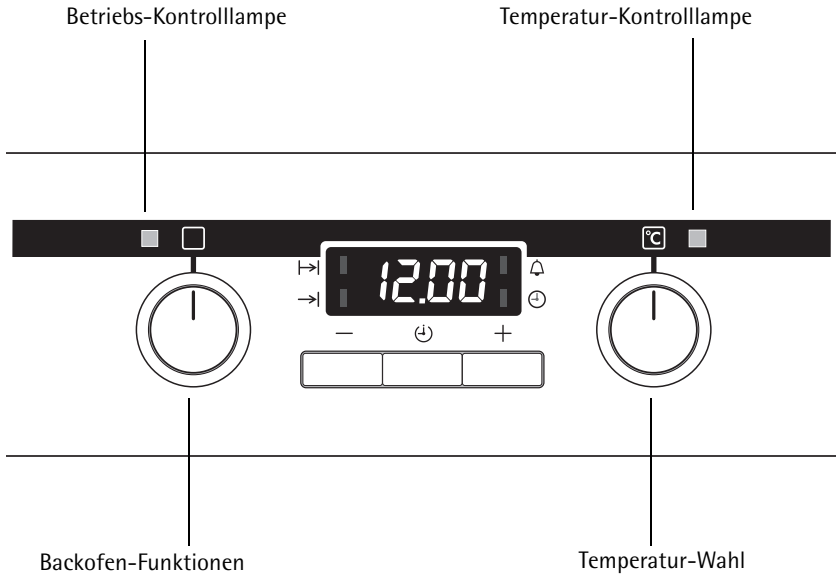

1. Drehen Sie den Schalter Backofen-Funktionen auf die gewünschte Funktion.
2. Drehen Sie den Schalter Temperatur-Wahl auf die gewünschte Temperatur.
Die Betriebs-Kontrolllampe leuchtet, solange der Backofen in Betrieb ist.
Die Temperatur-Kontrolllampe leuchtet, solange der Backofen aufheizt.
3. Zum Abschalten des Backofens die Schalter Backofen-Funktionen und Temperatur-Wahl in die Aus-Position drehen.

i Kühlgebläse

Das Gebläse schaltet sich automatisch ein, um die Geräteoberflächen kühl zu halten. Nachdem der Backofen ausgeschaltet wurde, läuft das Gebläse noch weiter, um das Gerät abzukühlen und schaltet sich dann selbständig ab.

Backofen-Funktionen

Für den Backofen stehen Ihnen folgende Funktionen zur Verfügung:

	Backofen-Funktion	Anwendung	Heizelement/ Ventilator
	Beleuchtung	Mit dieser Funktion können Sie den Backofinnenraum, z. B. zum Reinigen, beleuchten .	---
	Heißluft	Zum Backen auf bis zu zwei Ebenen . Die Backofentemperaturen 20–40 °C niedriger einstellen als bei Ober-/Unterhitze.	Oberhitze, Unterhitze, Ventilator
	Multi-Heißluft	Zum Backen auf bis zu drei Ebenen gleichzeitig. Die Backofentemperaturen 20–40 °C niedriger einstellen als bei Ober-/Unterhitze.	Rückwandheizkörper, Ventilator
	Ober-/Unterhitze	Zum Backen und Braten auf einer Ebene .	Oberhitze, Unterhitze
	Unterhitze	Zum Nachbacken von Kuchen mit krossen Böden .	Unterhitze
	Auftauen	Zum An- und Auftauen von z. B. Torte, Butter, Brot, Obst oder anderen gefrorenen Lebensmitteln .	Ventilator
	Grill	Zum Grillen flacher Lebensmittel, die in der Mitte des Rostes angeordnet werden und zum Toasten .	Grill
	Großflächengrill	Zum Grillen flacher Lebensmittel in größeren Mengen und zum Toasten .	Grill, Oberhitze
	Infrabraten	Zum Braten größerer Fleischstücke oder Geflügel auf einer Ebene. Die Funktion eignet sich auch zum Gratinieren und Überbacken .	Grill, Oberhitze, Ventilator

Rost, Backblech und Fettpfanne einsetzen

Backblech bzw. Fettpfanne einsetzen:

Backblech bzw. Fettpfanne so auf die Teleskopschiene der gewählten Einsatzebene legen, dass die beiden Bohrungen in die vorderen Haltebolzen der Teleskopschienen greifen.

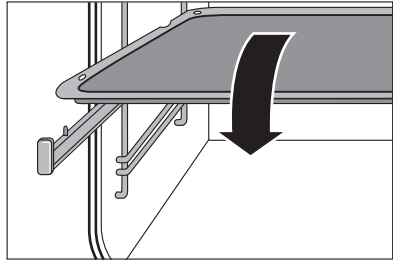

Rost einsetzen:

Rost so einsetzen, dass die Füßchen nach unten zeigen.

Rost auf die Teleskopschienen der gewählten Einsatzebene legen.

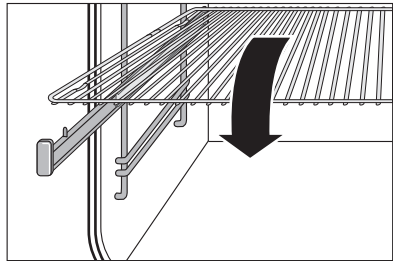

Durch den umlaufend erhöhten Rahmen des Rostes ist das Geschirr zusätzlich gegen Abrutschen gesichert.

Rost und Fettpfanne gemeinsam einsetzen:

Rost auf die Fettpfanne legen.

Rost und Fettpfanne so auf die Teleskopschiene der gewählten Einsatzebene legen, dass die beiden Bohrungen der Fettpfanne in die vorderen Haltebolzen der Teleskopschienen greifen.

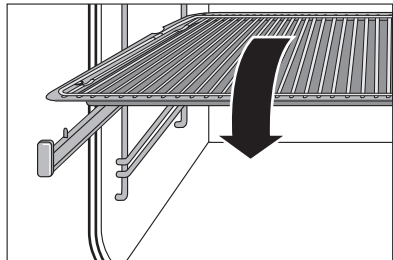

Um das Auflegen des Einschubteils bei unterschiedlich ausgezogenen Schienen zu erleichtern, Einschubteil hinten auf die Schienen legen, bis zum Anschlag einschieben und dann in die Haltebolzen vorne absenken.

Fettfilter einsetzen/herausnehmen

Den Fettfilter nur beim Braten einsetzen, um den Rückwandheizkörper vor Fettspritzern zu schützen.

Fettfilter einsetzen

Fettfilter am Griff fassen und die beiden Halterungen von oben nach unten in die Öffnung an der Backofenrückwand (Ventilatoröffnung) einsetzen.

Fettfilter herausnehmen

Fettfilter am Griff fassen und nach oben aushängen.

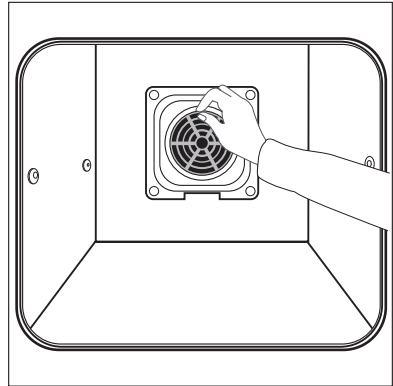

Uhr-Funktionen

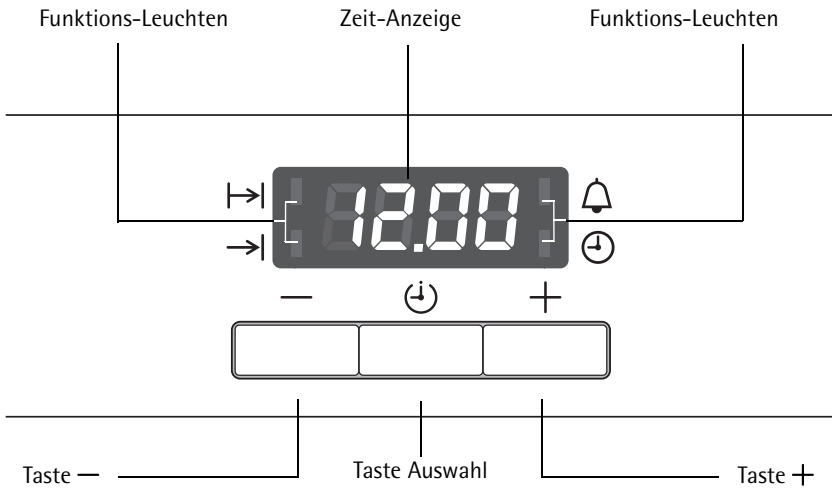

Kurzzeit

Zum Einstellen einer Kurzzeit. Nach Ablauf ertönt ein Signal. Diese Funktion ist ohne Auswirkung auf den Backofenbetrieb.

Dauer

Zum Einstellen, wie lange der Backofen in Betrieb sein soll.

Ende

Zum Einstellen, wann sich der Backofen wieder ausschalten soll.

Tageszeit

Zum Einstellen, Ändern oder Abfragen der Tageszeit (siehe Kapitel Vor dem ersten Gebrauch).



Hinweise zu den Uhr-Funktionen

- Nach dem Auswählen einer Funktion blinkt die dazugehörige Funktionsleuchte ca. 5 Sekunden. Während dieser Zeit können mit der Taste \uparrow oder \downarrow die gewünschten Zeiten eingestellt werden.
- Nach dem Einstellen der gewünschten Zeit blinkt die Funktionsleuchte nochmals ca. 5 Sekunden. Danach ist die Funktionsleuchte an. Die eingestellte Zeit beginnt abzulaufen.
- Der Signalton kann durch Drücken einer beliebigen Taste beendet werden.
- Die gewünschte Backofen-Funktion und -Temperatur kann vor oder nach dem Einstellen der Uhr-Funktionen Dauer \rightarrow und Ende \rightarrow gewählt werden.
- Nach Ablauf des Garvorgangs die Schalter Backofen-Funktion und Temperatur-Wahl wieder in die AUS-Position drehen.



Abschaltung der Zeitanzeige

Durch das Abschalten der Zeitanzeige können Sie Energie einsparen.

Zeitanzeige abschalten

Drücken Sie zwei beliebige Tasten so lange, bis die Anzeige dunkel wird.



Zeitanzeige einschalten

Drücken Sie eine beliebige Taste solange, bis die Tageszeit wieder in der Anzeige erscheint.



Die Anzeige kann nur abgeschaltet werden, wenn keine der Uhr-funktionen Dauer \rightarrow , Ende \rightarrow oder Kurzzeit Δ in Betrieb ist.

Kurzzeit

1. Taste Auswahl  so oft drücken, bis die Funktionsleuchte Kurzzeit  blinkt.

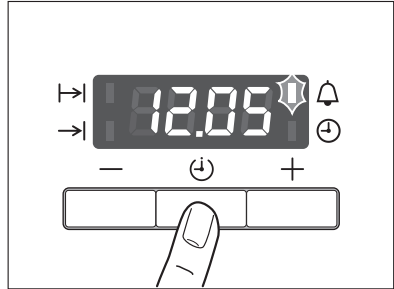

2. Mit der Taste + oder - die gewünschte Kurzzeit einstellen (max. 2 Stunden 30 Minuten).

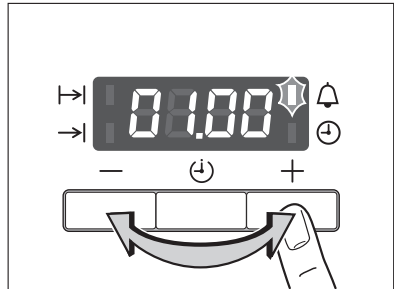

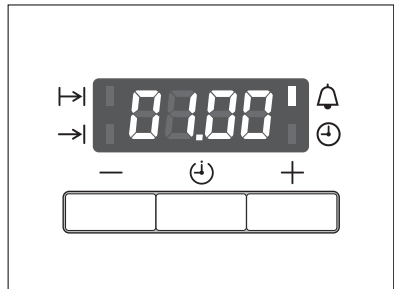

Nach ca. 5 Sekunden zeigt die Anzeige die verbleibende Zeit.
Die Funktionsleuchte Kurzzeit  leuchtet.

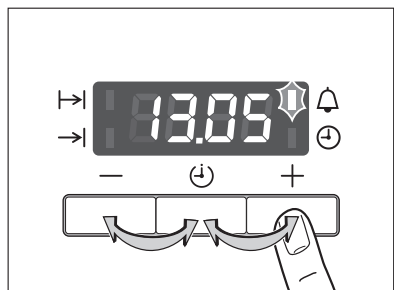

Wenn die Zeit abgelaufen ist, blinkt die Funktionsleuchte und es ertönt für 2 Minuten ein Signal.
Den Signalton durch Drücken einer beliebigen Taste abstellen.



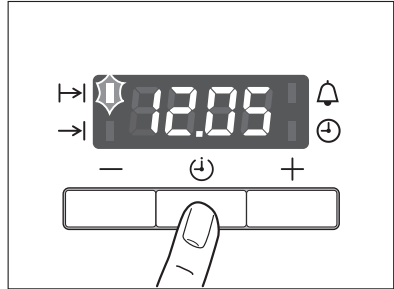

Dauer

1. Taste Auswahl  so oft drücken, bis die Funktionsleuchte Dauer  blinkt.

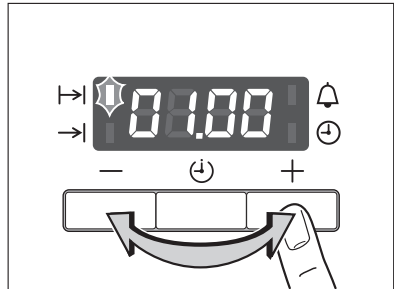

2. Mit der Taste + oder - die gewünschte Gardauer einstellen.



Nach ca. 5 Sekunden schaltet die Anzeige zurück auf die Tageszeit. Die Funktionsleuchte Dauer  leuchtet.

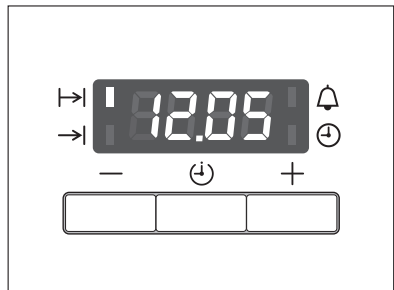

Wenn die Zeit abgelaufen ist, blinkt die Funktionsleuchte, es ertönt für 2 Minuten ein Signal und der Backofen schaltet sich aus.

3. Den Signalton und das Programm durch Drücken einer beliebigen Taste abstellen.

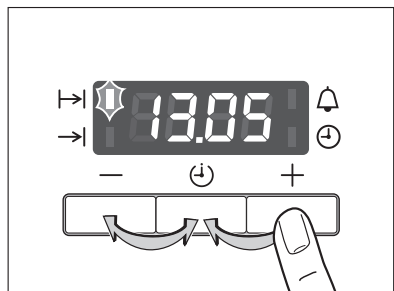

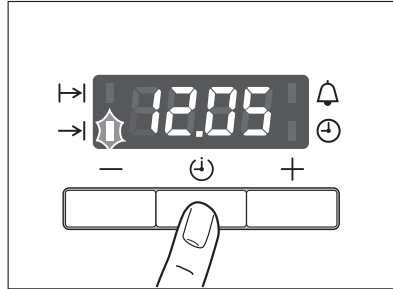

Ende 

1. Taste Auswahl  so oft drücken, bis die Funktionsleuchte Ende  blinkt.

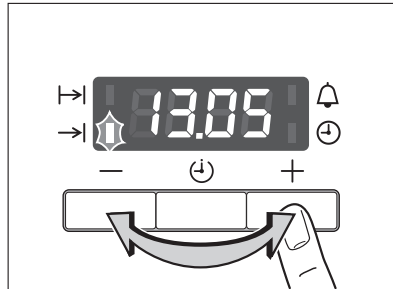

2. Mit der Taste **+** oder **-** die gewünschte Abschaltzeit einstellen.



Nach ca. 5 Sekunden schaltet die Anzeige zurück auf die Tageszeit. Die Funktionsleuchte Ende  leuchtet.

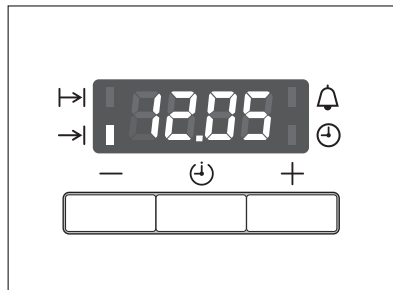

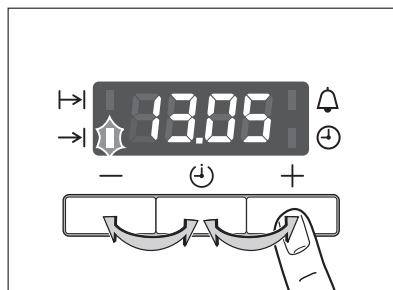

Wenn die Zeit abgelaufen ist, blinkt die Funktionsleuchte, es ertönt für 2 Minuten ein Signal und der Backofen schaltet sich aus.

3. Den Signalton und das Programm durch Drücken einer beliebigen Taste abstellen.





Dauer und Ende kombiniert



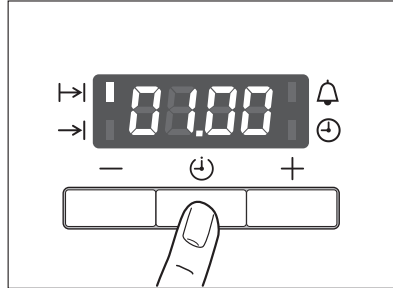

Dauer  und Ende  können gleichzeitig verwendet werden, wenn der Backofen zu einem **späteren Zeitpunkt** automatisch ein- und ausgeschaltet werden soll.

1. Mit der Funktion Dauer  Zeit einstellen, die das Gericht zum Garen benötigt, hier 1 Stunde.

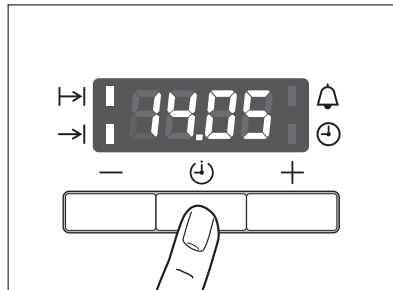

2. Mit der Funktion Ende  Zeit einstellen, zu der das Gericht fertig sein soll, hier 14:05 Uhr.



Die Funktionsleuchten Dauer  und Ende  leuchten und im Display wird die Tageszeit angezeigt, hier 12:05 Uhr.

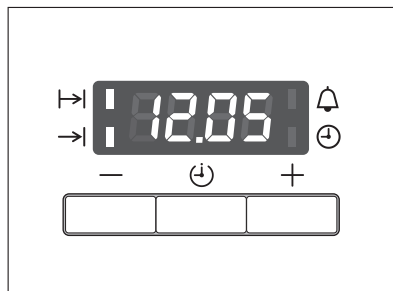

Der Backofen schaltet sich automatisch zum errechneten Zeitpunkt ein, hier um 13:05 Uhr.

Und nach Ablauf der eingegebenen Dauer wieder aus, hier um 14:05 Uhr.

Anwendungen, Tabellen und Tipps

Kochtabelle

Die Angaben in folgender Tabelle sind Richtgrößen.

Kochstufe	Garvorgang	Geeignet für	Dauer	Hinweise/Tipps
0		Nachwärme, Aus-Stellung		
1	Warmhalten	Warmhalten von gegarten Speisen	nach Bedarf	Abdecken
1-2	Schmelzen	Sauce hollandaise, Schmelzen von Butter, Schokolade, Gelatine	5-25 Min.	Zwischendurch umrühren
	Stocken	Schaumomelett, Eierstich	10-40 Min.	Mit Deckel garen
2-3	Quellen	Quellen von Reis und Milchgerichten Erhitzen von Fertiggerichten	25-50 Min.	Mindestens doppelte Menge Flüssigkeit zum Reis geben, Milchgerichte zwischendurch umrühren
3-4	Dämpfen Dünsten	Dünsten von Gemüse, Fisch Schmoren von Fleisch	20-45 Min.	Bei Gemüse wenig Flüssigkeit zugeben (einige Esslöffel)
4-5	Kochen	Dämpfen von Kartoffeln	20-60 Min.	Wenig Flüssigkeit verwenden, z. B.: Max. 1/4 l Wasser auf 750 g Kartoffeln
		Kochen größerer Speisemengen, Eintopfgerichte und Suppen	60-150 Min.	Bis zu 3 l Flüssigkeit plus Zutaten
6-7	Mildes Braten	Schnitzel, Cordon bleu, Kotelett, Frikadellen, Bratwürste, Leber, Mehlschwitze, Eier, Eierkuchen, Kräpfen frittieren	fortlaufend backen	Zwischendurch wenden
7-8	Starkes Braten	Kartoffelpuffer, Lendenstücke, Steaks, Flädle	5-15 Min. pro Pfanne	Zwischendurch wenden
9	Ankochen Anbraten Frittieren	Ankochen großer Mengen Wasser, Spätzle kochen, Anbraten von Fleisch (Gulasch, Schmorbraten), Frittieren von Pommes frites		



Wir empfehlen beim Ankochen oder Anbraten auf die höchste Kochstufe zu stellen und Speisen mit einer längeren Garzeit anschließend auf der gewünschten Kochstufe fertig garen zu lassen.





Überhitzte Fette und Öle entzünden sich schnell. Wenn Sie Speisen in Fett oder Öl (z. B. Pommes frites) zubereiten, bleiben Sie bitte in der Nähe.



Backen

Backofen-Funktion: Heißluft , Multi-Heißluft  oder Ober-/Unterhitze 

Backformen

- Für Ober-/Unterhitze  eignen sich Formen aus dunklem Metall und beschichtete Formen.
- Für Heißluft  bzw. Multi-Heißluft  sind auch helle Metallformen geeignet.

Einsatzebenen

- Backen mit Ober-/Unterhitze  und Heißluft  ist auf einer Ebene möglich.
- Mit Multi-Heißluft  können Sie auf bis zu 3 Backblechen gleichzeitig backen:

1 Backblech:
z. B. Einsatzebene 3

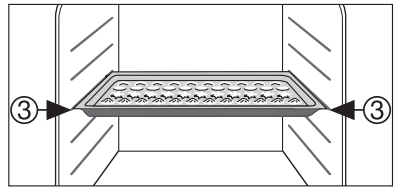

1 Backform:
z. B. Einsatzebene 1

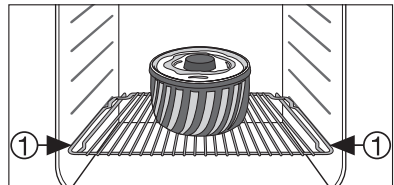

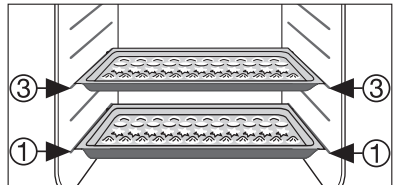

2 Backbleche:
z. B. Einsatzebene 1 und 3

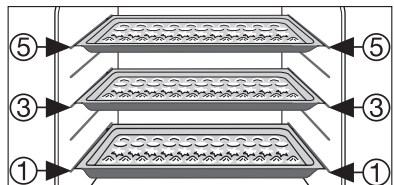

3 Backbleche:
Einsatzebene 1, 3 und 5



Allgemeine Hinweise

- Blech mit der Abschrägung nach vorne einsetzen!
- Sie können mit Ober-/Unterhitze  oder Heißluft  auch zwei Formen gleichzeitig nebeneinander auf dem Rost backen. Die Backzeit verlängert sich nur unwesentlich.



Bei Verwendung von Tiefkühlkost können sich beim Garvorgang die eingesetzten Bleche verziehen. Dies ist auf den großen Temperaturunterschied zwischen Tiefgefrorenem und Backofentemperatur zurückzuführen. Nach dem Abkühlen der Bleche hebt sich die Verformung wieder auf.

Hinweise zu den Backtabellen





















In den Tabellen finden Sie für eine Auswahl an Gerichten die dafür erforderlichen Temperaturangaben, Garzeiten und Einsatzebenen.























- Die Temperaturen und Backzeiten sind Richtwerte, da sie von der Zusammensetzung des Teiges, der Menge und der Backform abhängig sind.
- Wir empfehlen, beim ersten Mal den kleineren Temperaturwert einzustellen und erst bei Bedarf, z. B. wenn eine stärkere Bräunung gewünscht wird oder die Backzeit zu lange dauert, eine höhere Temperatur zu wählen.
- Finden Sie für ein eigenes Rezept keine konkreten Angaben, orientieren Sie sich an einem ähnlichen Gebäck.
- Beim Backen von Kuchen auf Backblechen oder in Formen auf mehreren Ebenen kann die Backzeit um 10–15 Minuten länger sein.
- Feuchte Gebäcke (z. B. Pizzas, Obstkuchen etc.) werden auf einer Ebene zubereitet.
- Höhenunterschiede des Backgutes können am Anfang des Backvorgangs zu unterschiedlicher Bräunung führen. In diesem Fall **verändern Sie bitte nicht die Temperatureinstellung**. Bräunungsunterschiede gleichen sich im Laufe des Backvorgangs aus.
- Ihr neuer Backofen kann ein anderes Back-/Bratverhalten haben, als Ihr bisheriges Gerät. Passen Sie deshalb gewohnte Einstellungen (Temperatur, Garzeiten) und Einsatzebenen den Empfehlungen in den nachfolgenden Tabellen an.



Bei längeren Backzeiten können Sie den Backofen ca. 10 Minuten vor Ende der Backzeit ausschalten, um die Nachwärme zu nutzen. Die Tabellen gelten, wenn nicht anders vorgegeben, für das Einsetzen in den kalten Backofen.

Backtabelle

Art des Gebäcks	Backofenfunktion	Einsatzebene	Temperatur °C	Zeit Std.: Min.	
Gebäck in Formen					
Napf- oder Rodonkuchen		Heißluft	1	150-160	0:50-1:10
Sandkuchen/ Königs-kuchen		Heißluft	1	140-160	1:10-1:30
Biskuittorte		Heißluft	1	140	0:25-0:40
Biskuittorte		Ober-/Unterhitze	1	160	0:25-0:40
Tortenboden Mürbeteig		Ober-/Unterhitze	3	180-200	0:10-0:25
Tortenboden Rührteig		Heißluft	3	150-170	0:20-0:25
Gedeckte Apfeltorte		Ober-/Unterhitze	1	170-190	0:50-1:00
Apple Pie (2 Formen Ø20 cm, diagonal ver-setzt)		Heißluft	1	160	1:10-1:30
Apple Pie (2 Formen Ø20 cm, diagonal ver-setzt)		Ober-/Unterhitze	1	180	1:10-1:30
Pikante Torte (z. B. Quiche Lorraine)		Ober-/Unterhitze	1	180-200	0:30-1:10
Käsetorte		Ober-/Unterhitze	1	170-190	1:00-1:30
Gebäck auf Backblechen					
Hefezopf/-kranz		Ober-/Unterhitze	3	170-190	0:30-0:40
Christstollen		Ober-/Unterhitze	3	160-180 ¹⁾	0:40-1:00
Brot (Roggenbrot) -zuerst -dann		Ober-/Unterhitze	1	250 ¹⁾ 160-180	0:20 0:30-1:00
Windbeutel/Eclairs		Heißluft	3	160-170 ¹⁾	0:15-0:30
Biskuitrolle		Ober-/Unterhitze	3	180-200 ¹⁾	0:10-0:20
Streuselkuchen trocken		Heißluft	3	150-160	0:20-0:40
Butter-/Zucker-kuchen		Ober-/Unterhitze	3	190-210 ¹⁾	0:15-0:30
Obstkuchen (auf Hefeteig/Rührteig) ²⁾		Heißluft	3	150	0:35-0:50
Obstkuchen (auf Hefeteig/Rührteig) ²⁾		Ober-/Unterhitze	3	170	0:35-0:50

Art des Gebäcks	Backofenfunktion	Einsatz-ebene	Temperatur °C	Zeit Std.: Min.
Obstkuchen auf Mürbe- teig	 Ober-/Unterhitze	3	170-190	0:40-1:20
Blechkuchen mit emp- findlichen Belägen (z. B. Quark, Sahne, Bienenstich)	 Ober-/Unterhitze	3	160-180 ¹⁾	0:40-1:20
Pizza (mit viel Belag) ²⁾	 Ober-/Unterhitze	1	190-210 ¹⁾	0:30-1:00
Pizza (dünn)	 Ober-/Unterhitze	1	230-250 ¹⁾	0:10-0:25
Fladenbrot	 Ober-/Unterhitze	1	250-270	0:08-0:15
Wähen (CH)	 Ober-/Unterhitze	1	200-220	0:35-0:50
Kleingebäck				
Mürbeteigplätzchen	 Heißluft	3	150-160	0:06-0:20
Mürbeteigplätzchen	 Heißluft	1 / 3	150-160	0:06-0:20
Spritzgebäck	 Heißluft	3	140	0:20-0:30
Spritzgebäck	 Heißluft	1 / 3	140	0:25-0:40
Spritzgebäck	 Ober-/Unterhitze	3	160 ¹⁾	0:20-0:30
Rührteigplätzchen	 Heißluft	3	150-160	0:15-0:20
Rührteigplätzchen	 Heißluft	1 / 3	150-160	0:15-0:20
Eiweißgebäck, Baiser	 Heißluft	3	80-100	2:00-2:30
Makronen	 Heißluft	3	100-120	0:30-0:60
Hefekleingebäck	 Heißluft	3	150-160	0:20-0:40
Blätterteigkleingebäck	 Heißluft	3	170-180 ¹⁾	0:20-0:30
Brötchen	 Heißluft	3	160 ¹⁾	0:20-0:35
Brötchen	 Ober-/Unterhitze	3	180 ¹⁾	0:20-0:35
Small Cakes (20Stück/ Blech)	 Heißluft	3	140 ¹⁾	0:20-0:30
Small Cakes (20Stück/ Blech)	 Heißluft	1 / 4	140 ¹⁾	0:25-0:40
Small Cakes (20Stück/ Blech)	 Ober-/Unterhitze	3	170 ¹⁾	0:20-0:30

1) Backofen vorheizen

2) Auffangblech bzw. Fettpfanne verwenden

Backen auf mehreren Einsatzebenen







Art des Gebäcks	Heißluft 	Multi-Heißluft 	Temperatur °C	Zeit Std.: Min.
	Einsatzebene von unten			
	2 Ebenen	3 Ebenen		
Gebäck auf Backblechen				
Windbeutel/Eclairs	1 / 4	---	160-180 ¹⁾	0:35-0:60
Streuselkuchen, trocken	1 / 3	---	140-160	0:30-0:60
Kleingebäck				
Mürbeteigplätzchen	1 / 3	1 / 3 / 5	150-160	0:15-0:35
Spritzgebäck	1 / 3	1 / 3 / 5	140	0:20-0:60
Rührteigplätzchen	1 / 3	---	160-170	0:25-0:40
Eiweißgebäck, Baiser	1 / 3	---	80-100	2:10-2:50
Makronen	1 / 3	---	100-120	0:40-1:20
Hefekleingebäck	1 / 3	---	160-170	0:30-0:60
Blätterteigkleingebäck	1 / 3	---	170-180 ¹⁾	0:30-0:50
Brötchen	1 / 4	---	160	0:30-0:45
Small Cakes (20 Stück/Blech)	1 / 4	---	140 ¹⁾	0:25-0:40

1) Backofen vorheizen

Tipps zum Backen

Backergebnis	Mögliche Ursache	Abhilfe
Der Kuchen ist unten zu hell	Falsche Einschubhöhe	Kuchen tiefer einschieben
Der Kuchen fällt zusammen (wird klitschig, spundig, Wasserstreifen)	Zu hohe Backtemperatur	Backtemperatur etwas niedriger einstellen
	Zu kurze Backzeit	Backzeit verlängern Backzeiten können nicht durch eine höhere Backtemperatur verkürzt werden
	Zu viel Flüssigkeit im Teig	Weniger Flüssigkeit verwenden. Beachten Sie die Rührzeiten, vor allem beim Einsatz von Küchenmaschinen
Kuchen ist zu trocken	Zu niedrige Backtemperatur	Backtemperatur höher einstellen
	Zu lange Backzeit	Backzeit verkürzen
Kuchen wird ungleichmäßig braun	Zu hohe Backtemperatur und zu kurze Backzeit	Backtemperatur niedriger einstellen und Backzeit verlängern
	Teig ist ungleichmäßig verteilt	Teig gleichmäßig auf dem Backblech verteilen
	Fettfilter ist eingesetzt	Fettfilter herausnehmen
Kuchen wird innerhalb der angegebenen Backzeit nicht fertig	Zu niedrige Temperatur	Backtemperatur etwas höher einstellen
	Fettfilter ist eingesetzt	Fettfilter herausnehmen

Tabelle Aufläufe und Überbackenes

Gericht	Backofen-Funktion	Einsatz-ebene	Temperatur °C	Zeit Std.: Min.	
Nudelauflauf		Ober-/Unterhitze	1	180-200	0:45-1:00
Lasagne		Ober-/Unterhitze	1	180-200	0:25-0:40
Überbackenes Gemüse ¹⁾		Infrabraten	1	160-170	0:15-0:30
Überbackene Baguettes ¹⁾		Infrabraten	1	160-170	0:15-0:30
Süße Aufläufe		Ober-/Unterhitze	1	180-200	0:40-0:60
Fischaufläufe		Ober-/Unterhitze	1	180-200	0:30-1:00
Gefülltes Gemüse		Infrabraten	1	160-170	0:30-1:00

1) Backofen vorheizen

Tabelle Tiefkühl-Fertiggerichte

Gargut	Backofen-Funktion	Einsatz-ebene	Temperatur °C	Zeit	
Tiefkühlpizza		Ober-/Unterhitze	3	nach Herstellerangaben	nach Herstellerangaben
Pommes frites ¹⁾ (300-600 g)		Infrabraten	3	200-220	15-25 Min.
Baguettes		Ober-/Unterhitze	3	nach Herstellerangaben	nach Herstellerangaben
Obstkuchen		Ober-/Unterhitze	3	nach Herstellerangaben	nach Herstellerangaben

1) Bemerkung: Pommes frites zwischendurch 2- bis 3-mal wenden

Braten

Backofen-Funktion: Ober-/Unterhitze  oder Infrabraten 

Beim Braten Fettfilter einsetzen!

Bratgeschirr

- Zum Braten ist jedes hitzebeständige Geschirr geeignet (Herstellerangaben beachten!).
- Große Braten können Sie **direkt im Auffangblech oder auf dem Rost mit untergesetztem Auffangblech braten.**
- Alle mageren Fleischarten empfehlen wir **im Bratentopf mit Deckel** zu braten. So bleibt das Fleisch saftiger.
- Alle Fleischarten, die eine Kruste bekommen sollen, können Sie im **Bratentopf ohne Deckel** braten.











Hinweise zur Brattabelle

Die Angaben in der nachfolgenden Tabelle sind Richtwerte.

- Wir empfehlen Fleisch und Fisch **erst ab 1kg im Backofen** zu braten.
- Um ein Einbrennen von austretendem Fleischsaft oder Fett zu vermeiden, empfehlen wir etwas Flüssigkeit in das Bratgeschirr zu geben.
- Braten bei Bedarf (nach 1/2 - 2/3 der Garzeit) wenden.
- Große Braten und Geflügel während der Garzeit mehrmals mit Bratenfond begießen. Dadurch erzielen Sie ein besseres Bratergebnis.
- Schalten Sie den Backofen ca. 10 Minuten vor Ende der Bratzeit aus, um die Nachwärme zu nutzen.

Brattabelle

Fleischart	Menge	Backofenfunktion	Einsatz- ebene	Tempe- ratur °C	Zeit Std.: Min.	
Rindfleisch						
Schmorbraten	1-1,5 kg		Ober-/ Unterhitze	1	200-250	2:00-2:30
Roastbeef oder Filet						je cm Höhe
- innen rot	je cm Höhe		Infrabraten	1	190- 200 ¹⁾	0:05-0:06
- innen rosa	je cm Höhe		Infrabraten	1	180-190	0:06-0:08
- durch gebraten	je cm Höhe		Infrabraten	1	170-180	0:08-0:10
Schweinefleisch						
Schulter, Na- cken, Schinken- stück	1-1,5 kg		Infrabraten	1	160-180	1:30-2:00
Kotelett, Kassler	1-1,5 kg		Infrabraten	1	170-180	1:00-1:30
Hackbraten	750 g-1 kg		Infrabraten	1	160-170	0:45-1:00
Schweinehaxen (vorgekocht)	750 g-1 kg		Infrabraten	1	150-170	1:30-2:00
Kalbfleisch						
Kalbsbraten	1 kg		Infrabraten	1	160-180	1:30-2:00
Kalbshaxen	1,5-2 kg		Infrabraten	1	160-180	2:00-2:30
Lamm						
Lammkeule, Lammbraten	1-1,5 kg		Infrabraten	1	150-170	1:15-2:00
Lammrücken	1-1,5 kg		Infrabraten	1	160-180	1:00-1:30
Wild						
Hasenrücken, Hasenkeulen	bis 1 kg		Ober-/ Unterhitze	3	220- 250 ¹⁾	0:25-0:40
Reh-/ Hirsch- rücken	1,5-2 kg		Ober-/ Unterhitze	1	210-220	1:15-1:45
Reh-/ Hirsch- keule	1,5-2 kg		Ober-/ Unterhitze	1	200-210	1:30-2:15

Fleischart	Menge	Backofenfunktion	Einsatz- ebene	Tempe- ratur °C	Zeit Std.: Min.	
Geflügel						
Geflügelteile	je 200- 250g		Infrabraten	1	200-220	0:35-0:50
Hähnchenhälfte	je 400- 500g		Infrabraten	1	190-210	0:35-0:50
Hähnchen, Poularde	1-1,5 kg		Infrabraten	1	190-210	0:45-1:15
Ente	1,5-2 kg		Infrabraten	1	180-200	1:15-1:45
Gans	3,5-5 kg		Infrabraten	1	160-180	2:30-3:30
Truthahn/Pute	2,5-3,5 kg		Infrabraten	1	160-180	1:45-2:30
	4-6 kg		Infrabraten	1	140-160	2:30-4:00
Fisch (dünsten)						
Ganze Fische	1-1,5 kg		Ober-/ Unterhitze	1	210-220	0:45-1:15

1) Backofen vorheizen

Flächengrillen

Backofen-Funktion: Grill  oder Großflächengrill  mit maximaler Temperatureinstellung



Achtung: Grillen immer bei geschlossener Backofentür.



Den leeren Backofen mit den **Grill-Funktionen immer 5 Minuten vorheizen!**

- Zum Grillen den **Rost** in die **empfohlene Einsatzebene** einsetzen.
- Das **Auffangblech** immer in die **1. Einsatzebene** von unten einsetzen.
- Die Grillzeiten sind Richtwerte.
- Grillen eignet sich besonders für flache Fleisch- und Fischstücke.

Grilltabelle

Grillgut	Einsatzebene	Grillzeit	
		1. Seite	2. Seite
Frikadellen	4	8-10 Min.	6-8 Min.
Schweinefilet	4	10-12 Min.	6-10 Min.
Bratwürste	4	8-10 Min.	6-8 Min.
Rinderfilet-Steaks, Kalbssteaks	4	6-7 Min.	5-6 Min.
Rinderfilet, Roastbeef (ca. 1 kg)	3	10-12 Min.	10-12 Min.
Toastbrote ¹⁾	3	4-6 Min.	3-5 Min.
Belegte Toastbrote	3	6-8 Min.	---

1) Nicht vorheizen

Auftauen

Backofen-Funktion: Auftauen ☒ (ohne Temperatureinstellung)

- Ausgepackte Speisen auf einem Teller auf den Rost stellen.
- Zum Abdecken keine Teller oder Schüsseln verwenden, da diese die Auftauzeit erheblich verlängern.
- Zum Auftauen den Rost in die **1. Ebene von unten** einsetzen.

Auftautabelle

Gericht	Auftauzeit Min.	Nachtauzeit Min.	Bemerkung
Hähnchen, 1000 g	100-140	20-30	Hähnchen auf umgedrehte Untertasse in großen Teller legen Nach halber Zeit wenden
Fleisch, 1000g	100-140	20-30	Nach halber Zeit wenden
Fleisch, 500g	90-120	20-30	Nach halber Zeit wenden
Forelle, 150g	25-35	10-15	---
Erdbeeren, 300g	30-40	10-20	---
Butter, 250g	30-40	10-15	---
Sahne, 2 x 200g	80-100	10-15	Sahne lässt sich auch mit noch leicht gefrorenen Stellen gut aufschlagen
Torte, 1400g	60	60	---

Dörren

Backofen-Funktion: Multi-Heißluft

- Verwenden Sie mit Butterbrot- oder Backpapier belegte Roste.
- Sie erzielen ein besseres Ergebnis, wenn Sie nach halber Dörrzeit den Backofen ausschalten, öffnen und am besten über Nacht auskühlen lassen.
- Danach Dörrgut fertig dörren.

Dörrgut	Temperatur in °C	Einsatzebene		Zeit in Stunden (Richtwert)
		1 Ebene	2 Ebenen	
Gemüse				
Bohnen	60-70	3	1 / 4	6-8
Paprika (Streifen)	60-70	3	1 / 4	5-6
Suppengemüse	60-70	3	1 / 4	5-6
Pilze	50-60	3	1 / 4	6-8
Kräuter	40-50	3	1 / 4	2-3
Früchte				
Zwetschgen	60-70	3	1 / 4	8-10
Aprikosen	60-70	3	1 / 4	8-10
Apfelschnitze	60-70	3	1 / 4	6-8
Birnen	60-70	3	1 / 4	6-9

Einkochen

Backofen-Funktion: Unterhitze

- Zum Einkochen nur handelsübliche Gläser gleicher Größe verwenden.
- **Gläser mit Twist-Off- oder Bajonettverschluss und Metalldosen sind ungeeignet.**
- Zum Einkochen die **1. Einsatzebene von unten** verwenden.
- Verwenden Sie zum Einkochen das Blech. Darauf haben bis zu sechs Gläser mit je einem Liter Inhalt Platz.
- Die Gläser sollten alle gleich hoch gefüllt und zugeklammert sein.
- Stellen Sie die Gläser so in das Blech, dass sie sich gegenseitig nicht berühren.
- Gießen Sie ca. 1/2 Liter Wasser in das Blech, damit im Backofen ausreichend Feuchtigkeit entsteht.
- Sobald die Flüssigkeit in den ersten Gläsern zu perlen beginnt (bei 1-Liter-Gläsern nach ca. 35-60 Minuten), den Backofen ausschalten oder die Temperatur auf 100°C zurückstellen (siehe Tabelle).

Einkochtabelle

Die angegebenen Einkochzeiten und Temperaturen sind Richtwerte.

Einkochgut	Temperatur in °C	Einkochen bis Perlbeginn in Min.	Weiter kochen bei 100°C in Min.
Beerenobst			
Erdbeeren, Blaubeeren, Himbeeren, reife Stachelbeeren	160-170	35-45	---
Unreife Stachelbeeren	160-170	35-45	10-15
Steinobst			
Birnen, Quitten, Zwetschgen	160-170	35-45	10-15
Gemüse			
Karotten ¹⁾	160-170	50-60	5-10
Pilze ¹⁾	160-170	40-60	10-15
Gurken	160-170	50-60	---
Mixed Pickles	160-170	50-60	15
Kohlrabi, Erbsen, Spargel	160-170	50-60	15-20
Bohnen	160-170	50-60	---

1) Im ausgeschalteten Backofen stehen lassen

Reinigung und Pflege



Warnung: Zur Reinigung muss das Gerät ausgeschaltet und abgekühlt sein.

Warnung: Die Reinigung des Gerätes mit einem Dampfstrahl- oder Hochdruckreiniger ist aus Sicherheitsgründen **verboten!**

Achtung: Verwenden Sie keine **Scheuermittel, scharfen Reinigungsmittel oder scheuernden Gegenstände.**

Gerät von außen

- Die Frontseite des Gerätes mit einem weichen Tuch und warmer Spüllauge abwischen.
- Bei Metallfronten verwenden Sie handelsübliche Pflegemittel.

Backofeninnenraum

Reinigen Sie das Gerät nach jedem Gebrauch. Verschmutzungen lassen sich so am leichtesten entfernen und brennen erst gar nicht fest.

1. Zur Reinigung die Backofen-Beleuchtung einschalten.
2. Den Backofen nach jeder Benutzung mit Spülmittellauge auswischen und trocknen.



Hartnäckige Verschmutzungen mit speziellen Backofenreinigern entfernen.



Achtung: Bei Verwendung von Backofenspray bitte unbedingt die Angaben des Herstellers beachten!

Zubehör

Alle Einschubteile (Rost, Backblech, Einschubgitter usw.) nach jedem Gebrauch spülen und gut abtrocknen. Zur leichteren Reinigung kurz einweichen.

Fettfilter

1. Den Fettfilter in heißer Spülmittellauge oder in der Geschirrspülmaschine reinigen.
2. Bei stark eingebrannter Verschmutzung in etwas Wasser und 2-3 Esslöffel Reiniger für Geschirrspülmaschinen auskochen.

Backauszug

Zur Reinigung der Seitenwände lassen sich die Einschubgitter auf der linken und rechten Seite im Backofen abnehmen.

Einschubgitter abnehmen

Gitter zuerst vorne von der Backofenwand wegziehen und dann hinten aushängen.

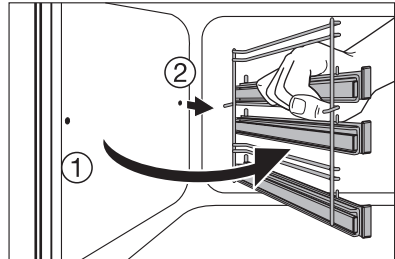
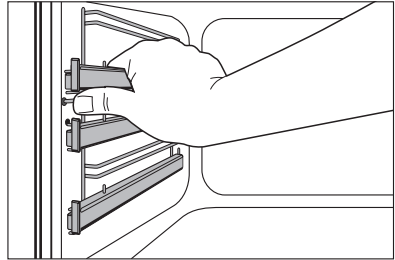

Einschubgitter einsetzen



Achten Sie beim Einbau der Gitter darauf, dass die Haltebolzen der Teleskopschienen nach vorne weisen!

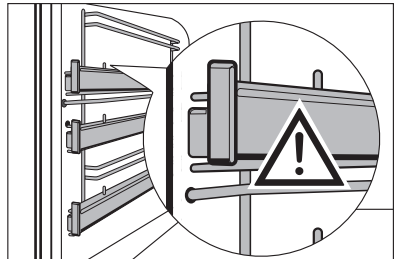

Zum Einbau Gitter zuerst hinten wieder einhängen und dann vorne anlegen und andrücken.

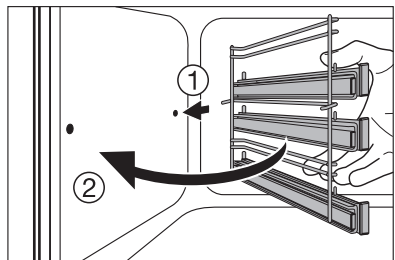

Backauszug reinigen

Backauszüge mit heißer Spülmittellauge reinigen.



Achtung: Der Backauszug ist **nicht zur Reinigung in der Spülmaschine** geeignet.



Achtung: Teleskopschienen auf keinen Fall einfetten.

Backofenbeleuchtung



Warnung: Stromschlaggefahr! Vor dem Austausch der Backofenlampe:
– Backofen ausschalten!
– Sicherungen am Sicherungskasten herausdrehen bzw. ausschalten.



Zum Schutz der Backofenlampe und der Glasabdeckung ein Tuch auf den Boden des Backofens legen.

Backofenlampe austauschen/ Glasabdeckung reinigen

1. Glasabdeckung durch Drehen nach links abnehmen und reinigen.
2. Falls erforderlich:
**Backofen-Beleuchtung 25 Watt,
230 V, 300°C hitzebeständig**, austauschen.
3. Glasabdeckung wieder anbringen.

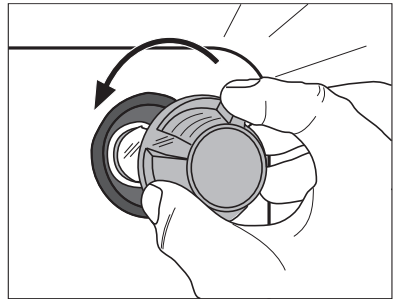

Backofendecke

Zur leichteren Reinigung der Backofendecke kann der obere Heizkörper abgeklappt werden.

Heizkörper abklappen



Warnung: Heizkörper nur abklappen, wenn der Backofen ausgeschaltet ist und keine Verbrennungsgefahr mehr besteht!

1. Seitliche Einschubgitter abnehmen.
2. Den Heizkörper vorne anfassen und über die Prägung an der Backofeninnenwand hinaus nach vorne ziehen.
3. Der Heizkörper klappt nun nach unten.



Achtung: Drücken Sie den Heizkörper nicht mit Gewalt nach unten! Der Heizkörper kann abbrechen.

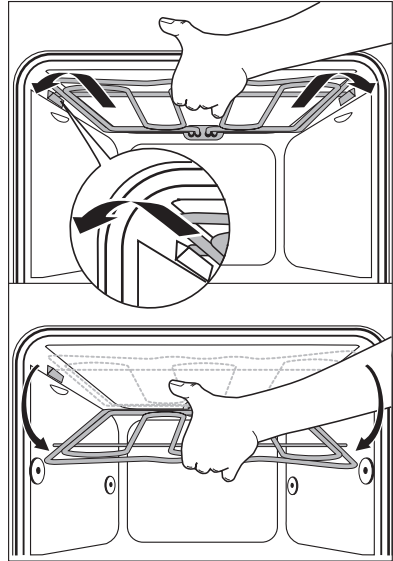

Backofendecke reinigen

Heizkörper befestigen

1. Heizkörper bis an die Backofendecke zurückführen.
2. Den Heizkörper gegen die Federkraft nach vorne ziehen und über die Backofenprägung führen.
3. In die Halterung einrasten lassen.
4. Einschubgitter einsetzen.



Achtung: Der Heizkörper muss auf beiden Seiten oberhalb der Prägung in der Backofeninnenwand liegen und richtig eingerastet sein.

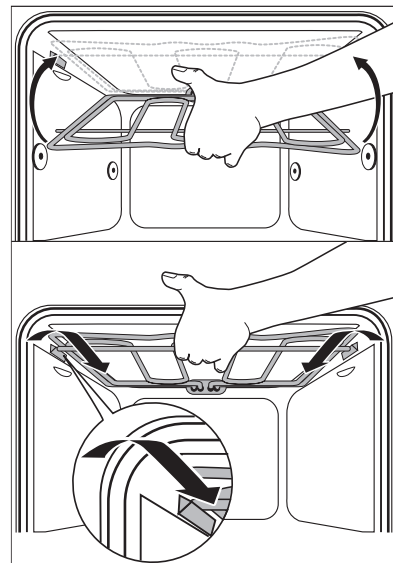

Backofen-Tür

Zum leichteren Reinigen des Backofeninnenraums lässt sich die Backofen-Tür Ihres Gerätes aushängen.

Backofen-Tür aushängen

1. Backofen-Tür vollständig öffnen.

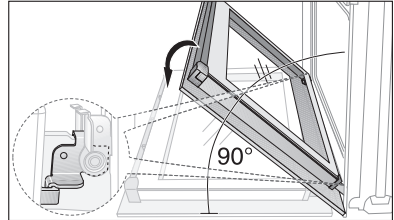

2. Klemmhebel (A) an beiden Türscharnieren **ganz** aufklappen.

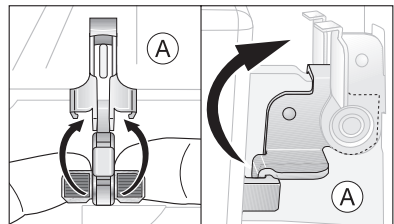

3. Backofen-Tür bis zur ersten Raststellung schließen (ca. 45°).

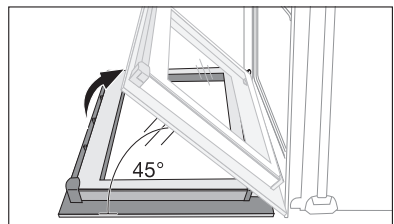

4. Backofen-Tür mit beiden Händen seitlich anfassen und vom Backofen schräg nach oben wegziehen (**Vorsicht: Schwer!**).

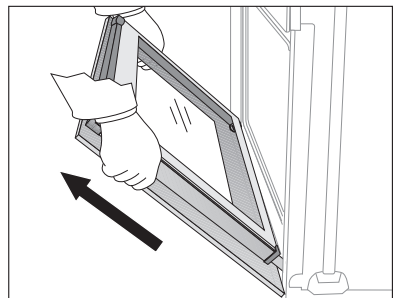

Backofen-Tür mit der Außenseite nach unten auf eine weiche, ebene Unterlage ablegen, beispielsweise auf eine Decke, um Kratzer zu vermeiden.

Backofen-Tür einhängen

1. Backofen-Tür von der Griffseite her mit beiden Händen seitlich anfassen und unter einem Winkel von ca. 45° halten.

Die Aussparungen an der Unterseite der Backofen-Tür auf die Scharniere am Backofen setzen.

Die Tür bis zum Anschlag nach unten gleiten lassen.

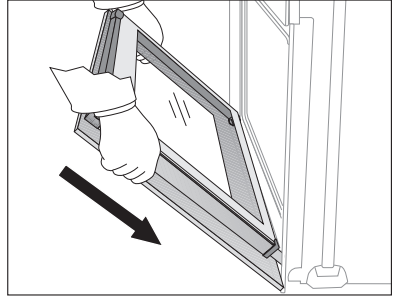

2. Backofen-Tür vollständig öffnen.

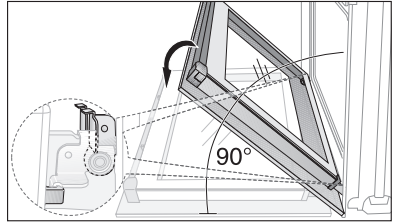

3. Klemmhebel(A) an beiden Türscharnieren in die ursprüngliche Position zurückklappen.

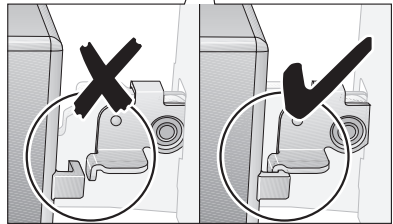
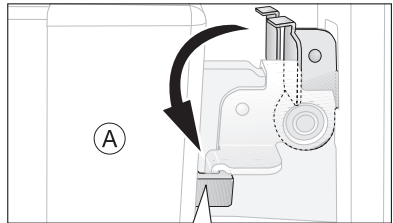

4. Backofen-Tür schließen.

Backofen-Türglas

Die Backofen-Tür ist mit zwei hintereinander angebrachten Glasscheiben ausgestattet. Die innere Scheibe ist zur Reinigung abnehmbar.



Achtung! Bei Gewalteinwirkung, vor allem auf die Kanten der Frontscheibe, kann das Glas brechen.

Türglas ausbauen

1. Backofen-Tür vollständig öffnen.

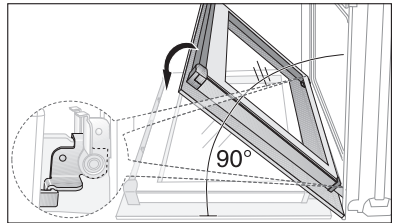

2. Klemmhebel (A) an beiden Türscharnieren **ganz** aufklappen.

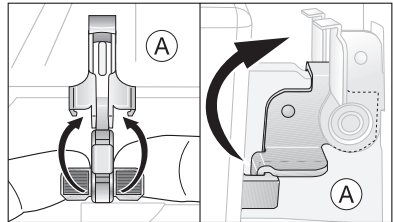

3. Backofen-Tür bis zur ersten Raststellung schließen (ca. 45°).

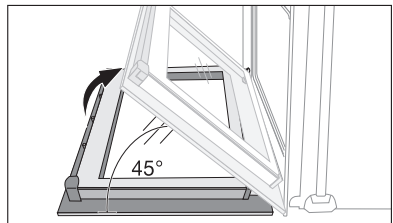

4. Türabdeckung (B) an der Türoberkante an beiden Seiten fassen und nach innen drücken um den Klippverschluss zu lösen. Die Türabdeckung dann nach oben wegziehen.

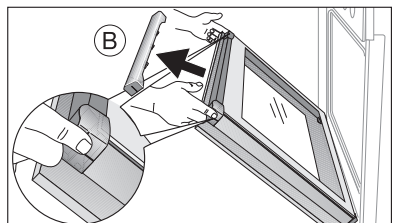

5. Türglas am oberen Rand anfassen und aus der Führung nach oben wegziehen.

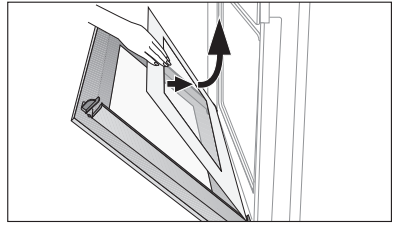

Türglas reinigen

Das Türglas gründlich mit Spülmittellauge reinigen. Danach sorgfältig abtrocknen.

Türglas einsetzen

1. Türglas schräg von oben in das Türprofil an der Türunterkante einführen und absenken.

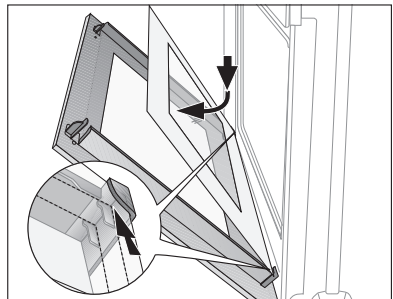

2. Türabdeckung (B) seitlich anfassen, an der Innenseite der Türkante anlegen und Türabdeckung (B) auf die Türoberkante aufstecken.

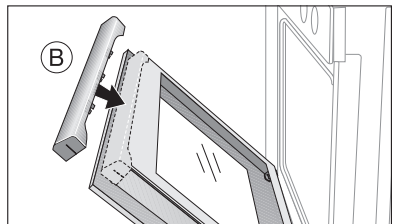



An der offenen Seite der Türabdeckung (B) befindet sich eine Führungsschiene (C). Diese muss **zwischen** der äußeren Türscheibe und dem Führungswinkel (D) eingeschoben werden. Der Klippverschluss (E) muss eingearastet sein.

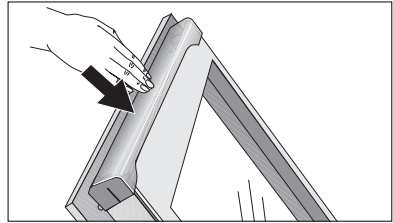
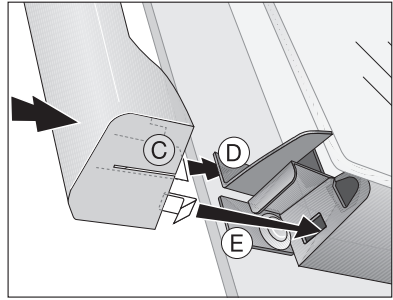

3. Backofen-Tür vollständig öffnen.

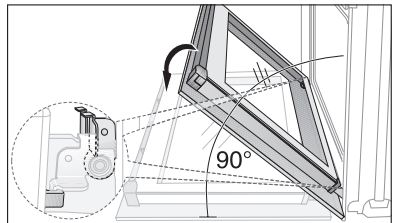

4. Klemmhebel (A) an beiden Türscharnieren in die ursprüngliche Position zurückklappen.

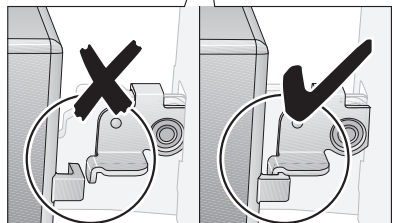
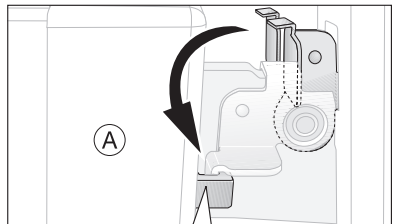

5. Backofen-Tür schließen.

Was tun, wenn ...

Problem	Mögliche Ursache	Abhilfe
Die Kochzonen funktionieren nicht	Gebrauchsanweisung zum Einbaukochfeld beachten	
Der Backofen heizt nicht auf	Der Backofen ist nicht eingeschaltet	Backofen einschalten
	Die Tageszeit ist nicht eingestellt	Tageszeit einstellen
	Die erforderlichen Einstellungen sind nicht erfolgt	Einstellungen nachprüfen
	Die Sicherung in der Hausinstallation (Sicherungskasten) hat ausgelöst	Sicherung überprüfen. Sollten die Sicherungen mehrfach auslösen, rufen Sie bitte einen zugelassenen Elektroinstallateur.
Die Backofenbeleuchtung fällt aus	Die Backofenlampe ist kaputt	Backofenlampe austauschen

Wenn Sie das Problem mit der oben angegebenen Abhilfemaßnahme nicht beheben können, wenden Sie sich bitte an Ihren Fachhändler oder den Kundendienst.



Warnung! Reparaturen am Gerät dürfen nur von Fachkräften durchgeführt werden. Durch unsachgemäße Reparaturen können erhebliche Gefahren für den Benutzer entstehen.



Bei Fehlbedienungen kann der Besuch des Kundendienst-Technikers bzw. des Fachhändlers auch während der Garantiezeit nicht kostenlos erfolgen.



Hinweis für Geräte mit Metallfront:

Bedingt durch die kühle Front Ihres Gerätes kann es nach dem Öffnen der Tür, während oder kurz nach dem Backen oder Braten, kurzzeitig zum Beschlagen des inneren Türglases kommen.

Entsorgung



Verpackungsmaterial

Die Verpackungsmaterialien sind umweltverträglich und wiederverwertbar. Die Kunststoffteile sind gekennzeichnet, z. B. >PE<, >PS< etc. Entsorgen Sie die Verpackungsmaterialien entsprechend ihrer Kennzeichnung bei den kommunalen Entsorgungsstellen in den dafür vorgesehenen Sammelbehältern.



Altgerät

Das Symbol  auf dem Produkt oder seiner Verpackung weist darauf hin, dass dieses Produkt nicht als normaler Haushaltsabfall zu behandeln ist, sondern an einem Sammelpunkt für das Recycling von elektrischen und elektronischen Geräten abgegeben werden muss. Durch Ihren Beitrag zum korrekten Entsorgen dieses Produkts schützen Sie die Umwelt und die Gesundheit Ihrer Mitmenschen. Umwelt und Gesundheit werden durch falsches Entsorgen gefährdet. Weitere Informationen über das Recycling dieses Produkts erhalten Sie von Ihrem Rathaus, Ihrer Müllabfuhr oder dem Geschäft, in dem Sie das Produkt gekauft haben.



Warnung: Damit von dem ausgedienten Gerät keine Gefahr mehr ausgehen kann, vor der Entsorgung unbrauchbar machen.

Dazu Gerät von der Netzversorgung trennen und das Netzan-schlusskabel vom Gerät entfernen.

Service

Wenn Sie einmal unsere Hilfe benötigen, erreichen Sie uns in Deutschland wie folgt:

Bei Fragen zu Bedienung oder Ausstattung Ihres Gerätes

Wenden Sie sich an den AEG-Direct Info Service:

Telefon: 0180 555 4 555 (0,12 Euro/Min)**

Internet: www.aeg-electrolux.de

E-Mail: aeg-hausgeraete.kundenservice@aeg-hausgeraete.de

Bei technischen Störungen

Prüfen Sie bitte zunächst, ob Sie mit Hilfe der Gebrauchsanweisung (Kapitel „Was tun, wenn...“) das Problem selbst beheben können.

Wenn Sie das Problem nicht beheben konnten:

Rufen Sie den Kundendienst:

Telefon: 0180 322 66 22* (0,09 Euro/Min)**

Fax: 0180 580 41 41 (0,12 Euro/Min)**

Um Ihnen schnell helfen zu können, benötigen wir folgende Angaben:

- Modellbezeichnung
- Produkt-Nummer (PNC)
- Serien-Nummer (S-No.)
(Nummern siehe Typschild)
- Art der Störung
- eventuelle Fehlermeldung, die das Gerät anzeigt

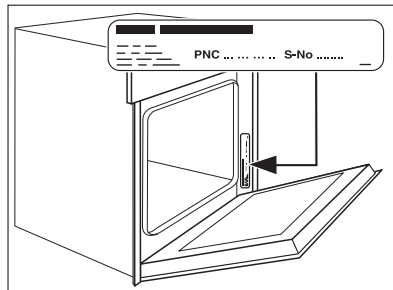

Ersatzteile, Zubehör und Pflegemittel

Telefon: 0180 500 10 76 (0,12 Euro/Min)**

Fax: 0180 500 11 94 (0,12 Euro/Min)**

Internet: www.aeg-electrolux.de

E-Mail: ersatzteile.aeg@aeg-hausgeraete.de

*) Unter dieser Rufnummer werden Sie automatisch mit der Ihrem Wohnort nächstgelegenen Niederlassung des Werkskundendienstes oder dem nächstgelegenen Service-Partner verbunden.

**) Deutsche Telekom/Stand Januar 2002

www.electrolux.com

www.aeg-electrolux.de

www.aeg-electrolux.at

www.aeg-electrolux.be

www.aeg.lu

www.aeg.ch