

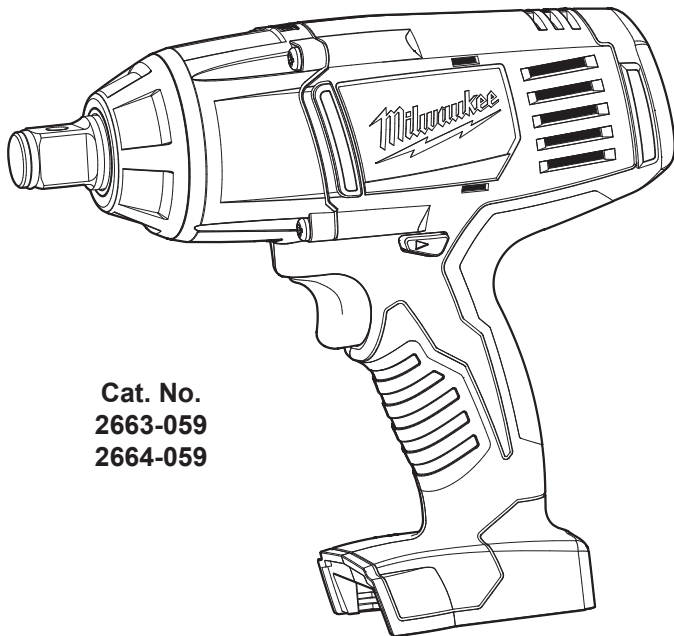

**MANUAL DE INSTRUCCIONES
MANUAL DO OPERADOR
OPERATOR'S MANUAL**



**Cat. No.
2663-059
2664-059**



LLAVE DE IMPACTO DE 1/2" A BATERIA Y LLAVE DE IMPACTO DE 3/4" A BATERIA

CHAVE DE IMPACTO DE 1/2" E CHAVE DE IMPACTO DE 3/4"

18 V 1/2" IMPACT WRENCH AND 3/4" IMPACT DRIVER

 **ADVERTENCIA** PARA REDUCIR EL RIESGO DE LESIONES, EL USUARIO DEBE LEER Y ENTENDER EL MANUAL DEL OPERADOR.

 **AVISO** PARA REDUZIR O RISCO DE ACIDENTES, O USUÁRIO DEVE LER E ENTENDER O MANUAL DO OPERADOR.

 **WARNING** TO REDUCE THE RISK OF INJURY, USER MUST READ AND UNDERSTAND OPERATOR'S MANUAL.

ADVERTENCIAS DE SEGURIDAD GENERALES PARA LA HERRAMIENTA ELÉCTRICA

⚠ ADVERTENCIA LEA TODAS LAS ADVERTENCIAS E INSTRUCCIONES DE SEGURIDAD. Si no sigue todas las advertencias e instrucciones, se pueden provocar una descarga eléctrica, un incendio o lesiones graves.

Guarde todas las advertencias e instrucciones para consultarlas en el futuro. El término “herramienta eléctrica” en todas las advertencias incluidas más abajo se refiere a su herramienta operada por conexión (cable) a la red eléctrica o por medio de una batería (inalámbrica).

SEGURIDAD EN EL ÁREA DE TRABAJO

- **Mantenga limpia y bien iluminada el área de trabajo.** Las áreas desordenadas u oscuras contribuyen a que se produzcan accidentes.
- **No utilice herramientas eléctricas en atmósferas explosivas, como en la presencia de líquidos, gases o polvo inflamables.** Las herramientas eléctricas crean chispas que pueden incendiar el polvo o las emanaciones.
- **Mantenga a los niños y otras personas alejadas mientras utiliza una herramienta eléctrica.** Las distracciones pueden hacerle perder el control.

SEGURIDAD ELÉCTRICA

- **Los enchufes de las herramientas eléctricas deben ser del mismo tipo que el tomacorrientes.** Nunca realice ningún tipo de modificación en el enchufe. No use enchufes adaptadores con herramientas eléctricas con conexión a tierra. Se reducirá el riesgo de descarga eléctrica si no se modifican los enchufes y los tomacorrientes son del mismo tipo.
- **Evite el contacto corporal con superficies con conexión a tierra, como tuberías, radiadores, estufas y refrigeradores.** El riesgo de descarga eléctrica aumenta si su cuerpo está conectado a tierra.
- **No exponga la herramientas eléctricas a la lluvia o a condiciones de humedad.** El agua que entra en una herramienta eléctrica aumenta el riesgo de descarga eléctrica.
- **No abuse del cable.** Nunca use el cable para transportar la herramienta eléctrica, tirar de ella o desenchufarla. Mantenga el cable alejado del calor, los bordes afilados o las piezas en movimiento. Los cables dañados o enmarañados aumentan el riesgo de descarga eléctrica.
- **Cuando se utiliza una herramienta eléctrica en el exterior, use una extensión que sea apropiada para uso en el exterior.** El uso de un cable apropiado para el exterior reduce el riesgo de descarga eléctrica.
- **Si debe operar una herramienta eléctrica en un lugar húmedo, utilice un suministro protegido por un dispositivo de corriente residual (RCD).** Usar un RCD reduce el riesgo de que se produzcan descargas eléctricas.

SEGURIDAD PERSONAL

- **Manténgase alerta, ponga cuidado a lo que está haciendo y use el sentido común cuando utilice una herramienta eléctrica.** No use una herramienta eléctrica cuando está cansado o

bajo la influencia de drogas, alcohol o medicamentos. Despijarse un minuto cuando se utiliza una herramienta eléctrica puede tener como resultado lesiones personales graves.

- **Use un equipo de protección personal. Lleve siempre protección ocular.** Llevar un equipo de protección apropiado para la situación, como una máscara antipolvo, zapatos de seguridad antideslizantes, un casco o protección auditiva, reducirá las lesiones personales.
- **Evite el encendido accidental. Asegúrese de que el interruptor esté en la posición de apagado antes de conectarlo a la toma de alimentación o a la batería, al levantar o mover la herramienta.** Mover herramientas con el dedo en el interruptor o enchufarlas con el interruptor en la posición de encendido contribuye a que se produzcan accidentes.
- **Quite todas las llaves de ajuste antes de encender la herramienta.** Una llave que esté acoplada a una pieza giratoria de la herramienta puede provocar lesiones personales.
- **No se estire demasiado. Mantenga los pies bien asentados y el equilibrio en todo momento.** Esto permite tener mejor control de la herramienta eléctrica en situaciones inesperadas.
- **Vístase de manera apropiada. No lleve ropa suelta ni joyas.** Mantenga el cabello, la ropa y los guantes lejos de las piezas en movimiento. La ropa floja, las joyas o el cabello largo pueden quedar atrapados en las piezas en movimiento.
- **Si se proporcionan dispositivos para la conexión de sistemas de recolección y extracción de polvo, asegúrese de que estén conectados y se usen apropiadamente.** El uso de estos dispositivos puede reducir los peligros relacionados con el polvo.

USO Y CUIDADO DE LAS HERRAMIENTAS ELÉCTRICAS

- **No fuerce la herramienta eléctrica. Use la herramienta eléctrica correcta para la aplicación.** La herramienta eléctrica correcta funcionará mejor y de manera más segura a la velocidad para la que se diseñó.
- **No use la herramienta eléctrica si el interruptor no la enciende ni la apaga.** Cualquier herramienta eléctrica que no se pueda controlar con el interruptor es peligrosa y se debe reparar.
- **Desconecte el enchufe de la toma de alimentación y/o la batería de la herramienta eléctrica antes de realizar cualquier ajuste, cambiar accesorios o almacenar las herramientas eléctricas.** Dichas medidas preventivas de seguridad

reducen el riesgo de que la herramienta se prenda accidentalmente.

- **Almacene las herramientas eléctricas fuera del alcance de los niños y no permita que personas no familiarizadas con ellas o estas instrucciones las utilicen.** Las herramientas eléctricas son peligrosas en las manos de usuarios no capacitados.
- **Mantenimiento de las herramientas eléctricas.** Revise que no haya piezas móviles que estén desalineadas o que se atasquen, piezas rotas ni ninguna otra condición que pueda afectar el funcionamiento de la herramienta eléctrica. Si se encuentran daños, haga que le reparen la herramienta antes de usarla. Las herramientas mal mantenidas son la causa de muchos accidentes.
- **Mantenga las herramientas de corte limpias y afiladas.** Es menos probable que se atasquen las herramientas de corte con filos afilados que se mantienen de manera apropiada y también son más fáciles de controlar.
- **Use la herramienta eléctrica, los accesorios, las brocas, etc. siguiendo estas instrucciones, teniendo en cuenta las condiciones de trabajo y la tarea que se va a realizar.** El uso de la herramienta eléctrica para operaciones diferentes de aquellas para las que se diseñó podría originar una situación peligrosa.

USO Y CUIDADO DE LAS HERRAMIENTAS CON BATERÍA

- **Recárguela solamente con el cargador especificado por el fabricante.** Un cargador que sea apropiado para un tipo de batería puede crear riesgo de incendio cuando se use con otra batería.
- **Use las herramientas eléctricas solamente con baterías específicamente diseñadas.** El uso de cualquier otro tipo de batería puede crear riesgo de lesiones o incendio.
- **Cuando no se use la batería manténgala alejada de otros objetos de metal como clips para papel, monedas, llaves, clavos, tornillos u otros objetos de metal pequeños que puedan realizar una conexión entre los bornes.** Realizar un cortacircuito en los terminales de la batería puede provocar quemaduras o un incendio.
- **Bajo condiciones abusivas, puede salir líquido expulsado de la batería; evitar el contacto.** Si se produce un contacto accidental, lavar con agua. Si el líquido entra en contacto con los ojos buscar ayuda médica adicional. El líquido que sale despedido de la batería puede causar irritaciones o quemaduras.

MANTENIMIENTO

- **Haga que un técnico calificado realice el mantenimiento de la herramienta eléctrica utilizando solamente piezas de repuesto idénticas.** Esto asegurará que se mantiene la seguridad de la herramienta eléctrica.

REGLAS ESPECIFICAS DE SEGURIDAD

- **Agarre la herramienta por los asideros aislados cuando realice una operación en la que la herramienta de corte pueda entrar en contacto con**

cables ocultos o con su propio cable. El contacto con un cable "con corriente" hará que las partes de metal expuesto de la herramienta pasen la corriente y produzcan una descarga al operador.

- **Lleve protectores auditivos cuando use la broca de impacto.** La exposición a ruido puede producir la pérdida de la audición.
- **Utilice únicamente adaptadores y otros accesorios específicamente diseñados para uso con impulsores y llaves de impacto.** Otros adaptadores y accesorios podrían fragmentarse o romperse y ocasionar lesiones.
- **Conserve la etiqueta de características del producto.** Esta contiene importante información. Si no está legible, contacte al Servicio Milwaukee para obtener un reemplazo.
- **ADVERTENCIA** Algunas partículas de polvo resultantes del lijado mecánico, aserrado, esmerilado, taladrado y otras actividades relacionadas a la construcción, contienen sustancias químicas que se saben ocasionan cáncer, defectos congénitos u otros daños al aparato reproductivo. A continuación se citan algunos ejemplos de tales sustancias químicas:
 - plomo proveniente de pinturas con base de plomo
 - sílice cristalino proveniente de ladrillos, cemento y otros productos de albañilería y
 - arsénico y cromo provenientes de madera químicamente tratada.

El riesgo que usted sufre debido a la exposición varía dependiendo de la frecuencia con la que usted realiza estas tareas. Para reducir la exposición a estas sustancias químicas: trabaje en un área bien ventilada, y utilice equipo de seguridad aprobado como, por ejemplo, máscaras contra el polvo que hayan sido específicamente diseñadas para filtrar partículas microscópicas.

DESCRIPCION FUNCIONAL

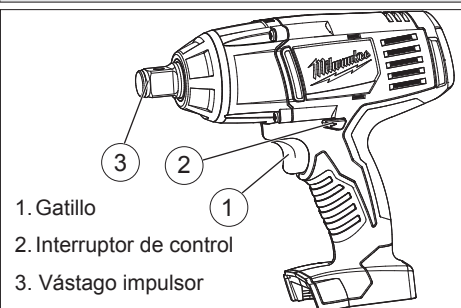

ESPECIFICACIONES

Cat. No.	Volts DC	rpm min ⁻¹	Vástago Impulsor	IPM
2663-059	18V	0-1 900	1/2" Cuadrado	0-2 200
2664-059	18V	0-1 900	3/4" Cuadrado	0-2 200

ENSAMBLAJE

⚠ ADVERTENCIA Recargue la batería sólo con el cargador especificado para ella. Para instrucciones específicas sobre cómo cargar, lea el manual del operador suministrado con su cargador y la batería.

⚠ ADVERTENCIA Para reducir el riesgo de lesiones, trabe siempre el gatillo o quite la batería antes de cambiar o quitar accesorios. Use solamente accesorios específicamente recomendados para esta herramienta. El uso de otros puede resultar peligroso.

Como se inserta/quita la batería en la herramienta

Para retirar la batería, presione los botones de liberación y jale de la batería para sacarla de la herramienta. Para introducir la batería, deslícela en el cuerpo de la herramienta. Asegúrese de que quede bien firme en su posición.

⚠ ADVERTENCIA Utilice únicamente adaptadores y otros accesorios específicamente diseñados para uso con impulsores y llaves de impacto. Otros adaptadores y accesorios podrían fragmentarse o romperse y ocasionar lesiones.

Colocación y retiro de accesorios

Esta llave de impacto debe ser usada con sockets o dados diseñados para llaves de impacto. Este impulsor de impacto ha sido diseñado para uso con brocas para taladros y brocas de impulsión. Cualquier otro tipo de socket o dado podría romperse o cuartearse y ocasionar lesiones.

1. Utilice únicamente casquillos para vástagos de impulsión cuadrados del tamaño adecuado.
2. Para colocar un socket, presione el accesorio en el zanco de mango cuadrado hasta que ajuste en su lugar.
3. Para retirar el accesorio, tire de él hasta sacarlo del zanco de mango cuadrado.

OPERACION

⚠ ADVERTENCIA Para reducir el riesgo de lesiones, trabe siempre el gatillo o quite la batería antes de cambiar o quitar accesorios. Use solamente accesorios específicamente recomendados para esta herramienta. El uso de otros puede resultar peligroso.

⚠ ADVERTENCIA Para reducir el riesgo de lesiones, mantenga ambas manos alejadas de la segueta y de otras piezas móviles. Lleve siempre lentes de seguridad con protectores laterales.

Utilización del interruptor de control

El interruptor de control se puede colocar en tres posiciones diferentes: avance, retroceso y bajo seguro. Debido a un mecanismo de traba, el interruptor de control se puede cambiar de posición únicamente cuando el interruptor de ENCENDIDO/APAGADO no esté presionado. Para poder usar el interruptor de control, siempre se debe esperar a que el motor se pare por completo.

Para **avanzar** (el giro es en el sentido de las manecillas del reloj), se presiona el interruptor de control colocado al lado derecho del taladro. **Verificar la dirección del giro antes de usarlo.**

Para **retroceder** (el giro es en el sentido opuesto a las manecillas del reloj), se presiona el interruptor de control colocado al lado izquierdo del taladro. **Verificar la dirección del giro antes de usarlo.**

Para ponerle el **seguro** al gatillo, el interruptor de control se coloca en la posición central. El gatillo no funcionará mientras el interruptor de control se encuentre bajo seguro en la posición central.

Extraiga siempre la batería antes de cambiar accesorios, dar mantenimiento, almacenar el taladro y siempre que éste no esté siendo usado.

Arranque, paro y control de velocidad

Estas herramientas pueden operarse a cualquier velocidad entre 0 y plena marcha.

1. Para **accionar** la herramienta, oprima el gatillo. **NOTA:** En algunos modelos, al presionar el gatillo se enciende un diodo luminiscente.
2. Para variar la velocidad de operación, simplemente aumente o disminuya la presión del gatillo. Cuanto más se oprima el gatillo, mayor será la velocidad.
3. Para **detener** la herramienta, suelte el gatillo.



Técnicas para impactar

Mientras más tiempo se impacta a un tornillo, tuerca o birlo, más apretado quedará. Para ayudar a prevenir dañar tanto el material como los sujetadores, evite impactarlos en exceso. Sea particularmente cuidadoso cuando impacte sujetadores que sean de tamaño pequeño ya que estos requerirán menos impactos para alcanzar el torque deseado. Practique impactando con diferentes tipos de sujetadores para que observe el tiempo que se requiere impactar para alcanzar el torque deseado. Verifique el grado de apriete usando un torquímetro de mano. Si los sujetadores quedaron muy apretados, reduzca el tiempo de impacto. Si no están suficientemente apretados, aumente el tiempo de impacto.

El aceite, la suciedad, el óxido u otro material en los hilos o bajo la cabeza del sujetador afecta el grado de apriete.

El torque requerido para aflojar un sujetador está, en promedio, entre el 75% y el 80% de torque que fue requerido para apretarlo, dependiendo esto de las condiciones de las superficies de contacto. En los trabajos que lleven juntas ligeras, lleve cada sujetador hasta un torque relativamente bajo y, luego, use una llave de torque manual para el apriete final.

SIMBOLOGÍA

	Volts
	Corriente directa
$n_0 \text{ XXXXmin.}^{-1}$	Revoluciones por minuto sin carga (RPM)
$n \text{ XXXXmin.}^{-1}$	Impactos por minuto bajo carga (IPM)
	Sello de seguridad eléctrica
	Leer el manual del operador
	Utilice protección auditiva
	Utilice protección visual

ACCESORIOS

 **ADVERTENCIA** Para reducir el riesgo de lesiones, siempre extraiga la batería antes de cambiar o retirar accesorios. Utilice únicamente accesorios específicamente recomendados para esta herramienta. El uso de accesorios no recomendados podría resultar peligroso.

Para una lista completa de accesorios, refiérase a su catálogo *MILWAUKEE* Electric Tool o visite nuestro sitio en Internet: www.milwaukeetool.com. Para obtener un catálogo, contacte su distribuidor local o uno de los centros de servicio.

MANTENIMIENTO

 **ADVERTENCIA** Para reducir el riesgo de una lesión, desconecte siempre la herramienta antes de darle cualquier mantenimiento. Nunca desarme la herramienta ni trate de hacer modificaciones en el sistema eléctrico de la misma. Acuda siempre a un Centro de Servicio *MILWAUKEE* para TODAS las reparaciones.

Mantenimiento de la herramienta

Adopte un programa regular de mantenimiento y mantenga sus baterías y cargador en buenas condiciones. Después de 6 meses a un año, dependiendo del uso dado, envíe su herramienta, batería y cargador, al Centro de Servicio *MILWAUKEE* más cercano para que le hagan:

- Lubricación
- Inspección mecánica y limpieza (engranes, flechas, baleros, carcaza, etc.)
- Inspección eléctrica (batería, cargador, motor)
- Probarla para asegurar una adecuada operación mecánica y eléctrica

Si la herramienta no arranca u opera a toda su potencia con una batería completamente cargada, limpie, con una goma o borrador, los contactos de la batería y de la herramienta. Si aun así la herramienta no trabaja correctamente, regrésela, con el cargador y la batería, a un centro de servicio *MILWAUKEE* para que sea reparada.

 **ADVERTENCIA** Para reducir el riesgo de una explosión, no queme nunca una batería, aun si está dañada, “muerta” o completamente descargada.

Limpieza

Limpie el polvo y suciedad de las ventilas del cargador y la herramienta. Mantenga los mangos y empuñaduras limpios, secos y libres de aceite o grasa. Use solo jabón neutro y un trapo húmedo para limpiar la herramienta, batería y el cargador, ya que algunos substancias y solventes limpiadores son dañinos a los plásticos y partes aislantes. Algunos de estos incluyen: gasolina, turpentina, thinner, lacas, thinner para pinturas, solventes para limpieza con cloro, amoníaco y detergentes caseros que tengan amonía. Nunca usa solventes inflamables o combustibles cerca de una herramienta.

Reparaciones

Si su herramienta, batería o cargador están dañados, envíela al centro de servicio más cercano.

INDICAÇÕES GERAIS DE ADVERTÊNCIA PARA FERRAMENTAS ELÉTRICAS

⚠ ATENÇÃO DEVEM SER LIDAS TODAS AS INDICAÇÕES DE ADVERTÊNCIA E TODAS AS INSTRUÇÕES. O desrespeito das advertências e instruções apresentadas abaixo pode causar choque elétrico, incêndio e/ou graves lesões. **Guarde bem todas as advertências e instruções para futura referência.**

O termo “Ferramenta elétrica” utilizado a seguir nas indicações de advertência, refere-se a ferramentas elétricas operadas com corrente de rede (com cabo de rede) e a ferramentas elétricas operadas a bateria (sem cabo de rede).

SEGURANÇA DA ÁREA DE TRABALHO

- **Mantenha a sua área de trabalho sempre limpa e bem iluminada.** Desordem ou áreas de trabalho insuficientemente iluminadas podem levar a acidentes.
- **Não trabalhar com a ferramenta elétrica em áreas com risco de explosão, nas quais se encontrem líquidos, gases ou pós inflamáveis.** Ferramentas elétricas produzem faíscas, que podem inflamar pós ou vapores.
- **Manter crianças e outras pessoas afastadas da ferramenta elétrica durante a utilização.** No caso de distração é possível que perca o controle sobre o aparelho.

SEGURANÇA ELÉTRICA

- **O plugue de conexão da ferramenta elétrica deve caber na tomada. O plugue não deve ser modificado de maneira nenhuma. Não utilizar um plugue de adaptação junto com ferramentas elétricas protegidas por ligação à terra.** Plugues não modificados e tomadas apropriadas reduzem o risco de choque elétrico.
- **Evitar que o corpo possa entrar em contato com superfícies ligadas à terra, como tubos, aquecimentos, fogões e geladeiras.** Há um risco elevado devido a um choque elétrico, se o corpo estiver ligado à terra.
- **Manter o aparelho afastado de chuva ou umidade.** A infiltração de água numa ferramenta elétrica aumenta o risco de choque elétrico.
- **Não deverá utilizar o cabo para outras finalidades. Jamais utilizar o cabo para transportar a ferramenta elétrica, para pendurá-la, nem para puxar o plugue da tomada. Manter o cabo afastado de calor, óleo, cantos afiados ou partes do aparelho em movimento.** Cabos danificados aumentam o risco de um choque elétrico.
- **Se trabalhar com uma ferramenta elétrica ao ar livre, só deverá utilizar cabos de extensão apropriados para áreas externas.** A utilização de um cabo de extensão apropriado para áreas externas reduz o risco de um choque elétrico.
- **Se não for possível evitar o funcionamento da ferramenta elétrica em áreas úmidas, deverá ser utilizado um disjuntor de corrente de segurança.** A utilização de um disjuntor de corrente de segurança reduz o risco de um choque elétrico.

SEGURANÇA DE PESSOAS

- **Esteja atento, observe o que está fazendo e tenha prudência ao trabalhar com a ferramenta elétrica. Não utilizar uma ferramenta elétrica**

quando estiver cansado ou sob a influência de drogas, álcool ou medicamentos. Um momento de descuido ao utilizar a ferramenta elétrica, pode levar a lesões graves.

- **Utilizar equipamento de proteção pessoal e sempre óculos de proteção.** A utilização de equipamento de proteção pessoal, como máscara de proteção contra pó, sapatos de segurança antiderrapantes, capacete de segurança ou proteção auricular, de acordo com o tipo e aplicação da ferramenta elétrica, reduz o risco de lesões.
- **Evitar uma colocação em funcionamento involuntária. Assegure-se de que a ferramenta elétrica esteja desligada, antes de conectá-la à alimentação de rede e/ou ao bateria, antes de levantá-la ou de transportá-la.** Se tiver o dedo no interruptor ao transportar a ferramenta elétrica ou se o aparelho for conectado à alimentação de rede enquanto estiver ligado, poderão ocorrer acidentes.
- **Remover ferramentas de ajuste ou chaves de boca antes de ligar a ferramenta elétrica.** Uma ferramenta ou chave que se encontre numa parte do aparelho em movimento pode levar a lesões.
- **Evite uma posição anormal. Mantenha uma posição firme e mantenha sempre o equilíbrio.** Desta forma é mais fácil controlar a ferramenta elétrica em situações inesperadas.
- **Usar roupa apropriada. Não usar roupa larga nem jóias. Mantenha os cabelos, roupas e luvas afastadas de partes em movimento.** Roupas frouxas, cabelos longos ou jóias podem ficar presos em peças em movimento.
- **Se for possível montar dispositivos de aspiração ou de recolha, assegure-se de que estejam conectados e utilizados corretamente.** A utilização de um aspiração de pó pode reduzir o perigo devido ao pó.

UTILIZAÇÃO E MANUSEIO CUIDADOSO DE FERRAMENTAS ELÉTRICAS

- **Não sobrecarregue o aparelho. Utilize a ferramenta elétrica apropriada para o seu trabalho.** É melhor e mais seguro trabalhar com a ferramenta elétrica apropriada na área de potência indicada.
- **Não utilizar uma ferramenta elétrica com um interruptor danificado.** Uma ferramenta elétrica que não pode mais ser ligada nem desligada, é perigosa e deve ser reparada.
- **Puxar o plugue da tomada e/ou remover o bateria antes de executar ajustes no aparelho, de substituir acessórios ou de guardar o aparelho.** Esta medida de segurança evita o arranque involuntário da ferramenta elétrica.

- Guardar ferramentas elétricas não utilizadas fora do alcance de crianças. Não permita que pessoas que não estejam familiarizadas com o aparelho ou que não tenham lido estas instruções, utilizem o aparelho. Ferramentas elétricas são perigosas se forem utilizadas por pessoas inexperiente.
- Tratar a ferramenta elétrica com cuidado. Controlar se as partes móveis do aparelho funcionam perfeitamente e não emperram, e se há peças quebradas ou danificadas que possam prejudicar o funcionamento da ferramenta elétrica. Permitir que peças danificadas sejam reparadas antes da utilização. Muitos acidentes têm como causa, a manutenção ineficiente de ferramentas elétricas.
- Manter as ferramentas de corte afiadas e limpas. Ferramentas de corte cuidadosamente tratadas e com cantos de corte afiados emperram com menos frequência e podem ser conduzidas com maior facilidade.
- Utilizar a ferramenta elétrica, acessórios, ferramentas de aplicação, etc. conforme estas instruções. Considerar as condições de trabalho e a tarefa a ser executada. A utilização de ferramentas elétricas para outras tarefas a não ser as aplicações previstas, pode levar a situações perigosas.

USO E CUIDADOS COM FERRAMENTAS A BATERIA

- Recarregar apenas com o carregador especificado pelo fabricante. O carregador adequado para um tipo de bateria recarregável pode criar risco de incêndio se for usado com outra bateria recarregável.
- Usar ferramentas elétricas apenas com as baterias recarregáveis especificamente indicadas. O uso de qualquer outro tipo de bateria recarregável pode criar risco de lesão e incêndio.
- Quando a bateria recarregável não está em uso, mantê-las longe de objetos metálicos, como cliques de papel, moedas, chaves, pregos, parafusos ou outros pequenos objetos de metal que possam criar uma conexão entre os terminais. O curto circuito dos terminais da bateria pode causar queimaduras ou incêndio.
- Em condições abusivas, líquido pode ser ejetado da bateria; evitar contato. Se ocorrer contato acidental, lavar com água. Se o líquido entrar em contato com os olhos, procure atendimento médico, além de lavar. O líquido ejetado da bateria pode causar irritação ou queimaduras.

ASSISTÊNCIA TÉCNICA

- Só permita que o seu aparelho seja reparado por uma assistência técnica autorizada Milwaukee e só com peças de reposição originais. Desta forma é assegurado o funcionamento seguro do aparelho.

REGRAS ESPECÍFICAS DE SEGURANÇA

- Segurar as ferramentas elétricas pelas superfícies de prensão isoladas ao realizar operações nas quais os acessórios cortantes podem entrar em contato com fios ocultos ou com seu próprio fio. Os acessórios de corte que entram em contato com um fio "exposto" podem fazer com que as partes de metal da ferramenta elétrica produzam choque no operador.
- Utilize protetores de ouvido. A exposição ao ruído pode causar a perda de audição.
- Use somente soquetes e outros acessórios especialmente projetados para chaves de impacto. Outros soquetes e acessórios podem estilhaçar ou quebrar causando lesões.
- Mantenha os rótulos e as placas de identificação. Eles contêm informações importantes. Se estiverem ilegíveis ou ausentes, entre em contato com uma assistência técnica autorizada MILWAUKEE para obter uma reposição gratuita.
- AVISO: Algumas das partículas criadas pelo lixamento, serragem, esmerilhamento, perfuração e outras atividades de construção contêm substâncias químicas e podem causar doenças. Alguns exemplos dessas substâncias são:
 - chumbo de tintas à base de chumbo
 - sílica cristalina de tijolos e cimento e outros produtos de alvenaria, e
 - arsênio e cromo de madeira tratada quimicamente.
 Seu risco em relação a essas exposições varia, dependendo da frequência com que você realizar esse tipo de trabalho. Para reduzir sua exposição a essas substâncias químicas: trabalhe em uma área bem-ventilada e com equipamentos de segurança adequados, como máscaras anti-pó especialmente projetadas para filtrar partículas microscópicas.

DESCRIÇÃO FUNCIONAL



1. Gatilho
2. Comutador de controle
3. Eixo de acionamento

ESPECIFICAÇÕES

Cat. No.	Volts DC	RPM	Eixo de acionamento	IPM
2663-059	18V	0 - 1900	1/2" Quadrado	0 - 2200
2664-059	18V	0 - 1900	3/4" Quadrado	0 - 2200

MONTAGEM

AVISO Recarregar só com o carregador especificado. Ler instruções específicas de carga no manual do usuário que vem com o carregador e a bateria.

AVISO Sempre remover a bateria recarregável antes de mudar ou remover acessórios. Usar apenas acessórios especificamente recomendados para esta ferramenta. Outros podem ser perigosos.

Inserção/Remoção da bateria

Para **remover** a bateria, pressionar os botões de liberação e empurrar a bateria recarregável para fora da ferramenta.

Para **inserir** a bateria, deslizar a bateria para dentro da ferramenta. Certificar-se de encaixar firmemente no lugar.

AVISO Use somente soquetes e outros acessórios especialmente projetados para chaves de impacto. Outros soquetes e acessórios podem estilhaçar ou quebrar causando lesões.

Como instalar e remover acessórios

Estas ferramentas são destinadas apenas a uso com acessórios projetados para chaves de impacto. Outros soquetes podem estilhaçar ou quebrar causando lesões.

1. Use somente os soquetes quadrados de chave do tamanho adequado.
2. Para instalar um soquete, alinhe o acessório com o eixo de acionamento e empurre-o firmemente sobre o anel de retenção.
3. Para remover o acessório, puxe-o para fora do eixo de acionamento.

OPERAÇÃO

AVISO Sempre remover a bateria recarregável antes de mudar ou remover acessórios. Usar apenas acessórios especificamente recomendados para esta ferramenta. Outros podem ser perigosos.

AVISO Para reduzir o risco de ferimentos, mantenha as mãos afastadas da lâmina e de todas as peças móveis. Sempre use óculos de segurança com proteções laterais.

Como utilizar o comutador de controle

O comutador de controle pode ser colocado em três posições: para frente, para trás e travado. Devido a um mecanismo de trava, o comutador de controle só pode ser ajustado quando o gatilho não estiver pressionado. Sempre deixe o motor parar completamente antes de usar o comutador de controle.

1. Para a rotação para frente (sentido horário), pressione o comutador de controle do lado direito da ferramenta. Verifique o sentido da rotação antes de usar.
2. Para a rotação para trás (sentido anti-horário), pressione o comutador de controle do lado esquerdo da ferramenta. Verifique o sentido da rotação antes de usar.
3. Para travar o gatilho, empurre o comutador de controle para a posição central. O gatilho não funciona se o comutador estiver na posição travada. Remova sempre a bateria antes de fazer manutenção, trocar acessórios, guardar a ferramenta e sempre que a ferramenta não estiver em uso.

Como acionar, parar e controlar a velocidade

Estas ferramentas podem ser operadas em velocidades que vão de 0 à velocidade total.

1. Para acionar a ferramenta, puxe o gatilho.
2. Para variar a velocidade, aumente ou diminua a pressão exercida sobre o gatilho. Quanto mais o gatilho é puxado, maior será a velocidade.
3. Para parar a ferramenta, solte o gatilho.







Técnicas de impacto

Quanto mais impacto for exercido sobre um parafuso ou porca, mais atarraxado ele ficará. Para ajudar a evitar danos aos fixadores ou peças de trabalho, evite impacto excessivo. Preste atenção em particular ao impactar fixadores menores, pois eles exigem menos impacto para atingir o torque ótimo. Pratique com vários fixadores e observe o tempo necessário para obter o torque desejado. Verifique o nível de aperto com uma chave de torque manual. Se os fixadores estiverem muito apertados, reduza o tempo de impacto. Se não estiverem apertados o suficiente, aumente o tempo de impacto. Se houver óleo, poeira, ferrugem ou outro material acumulado nas roscas ou sob a cabeça do fixador, isso afetará o nível de aperto.

O torque necessário para soltar um fixador está na média de 75% a 80% do torque de aperto, dependendo das superfícies de contato.

Em trabalhos com gaxetas leves, atarraxe cada fixador com um torque relativamente leve e utilize uma chave de torque manual para o aperto final.

SIMBOLOGIA

	Volts
	Corrente direta
$n_0 \text{ XXXXmin.}^{-1}$	Revoluções por minuto sem carga (RPM)
$n \text{ XXXXmin.}^{-1}$	Impactos por minuto sob carga (IPM)
	Selo da segurança elétrica
	Leia o manual do operador
	Use protetor auricular
	Use óculos de proteção

ACESSÓRIOS

AVISO Sempre remover a bateria recarregável antes de mudar ou remover acessórios. Usar apenas acessórios especificamente recomendados para esta ferramenta. Outros acessórios podem ser perigosos.

Para obter uma listagem completa de acessórios, consulte o catálogo de ferramentas elétricas da MILWAUKEE ou visite www.milwaukeetool.com. Para obter o catálogo, entre em contato com o seu distribuidor local ou com uma assistência técnica autorizada.

MANUTENÇÃO

AVISO Para reduzir o risco de lesões, sempre desligar o carregador da tomada e remover a bateria recarregável do carregador ou da ferramenta antes de realizar qualquer manutenção. Nunca desmontar a ferramenta, a bateria ou o carregador. Entrar em contato com a assistência técnica MILWAUKEE para TODOS os consertos.

Manter a ferramenta, a bateria ou o carregador em bom funcionamento adotando um programa de manutenção regular. Depois de seis meses a um ano, dependendo do uso, enviar a ferramenta, a bateria e o carregador para a assistência técnica da MILWAUKEE nos seguintes casos:

- Lubrificação
- Inspeção mecânica e limpeza (engrenagens, eixos, mancais, caixa, etc.)
- Inspeção elétrica (botão, cabo, blindagem, etc.)
- Teste para assegurar a operação mecânica e elétrica adequada

Se a ferramenta não iniciar ou funcionar na potência total com a bateria totalmente recarregada, limpar os contatos da bateria. Se a ferramenta não funcionar adequadamente, enviar a ferramenta, a bateria e o carregador para conserto na assistência técnica da MILWAUKEE.

AVISO Para reduzir o risco de lesão pessoal e danos, nunca imergir a ferramenta, a bateria e o carregador em líquido nem permitir que entre líquido em seu interior.

Limpeza

Limpar a poeira e os detritos dos respiradouros do carregador e da ferramenta. Mantenha os cabos da ferramenta limpos, secos e sem óleo ou graxa. Usar apenas sabão leve e um pano úmido para limpar a ferramenta, a bateria e o carregador, porque certos agentes de limpeza e solventes são prejudiciais para os plásticos e outras partes isoladas. Alguns deles são gasolina, terebintina, diluente de laca, diluente de tintas, solventes clorados, amônia e detergentes domésticos que contêm amônia. Nunca usar solventes inflamáveis ou combustíveis em torno das ferramentas.

Reparos

Se a ferramenta estiver danificada, envie-a para a assistência técnica autorizada mais próxima.

GENERAL POWER TOOL SAFETY WARNINGS

WARNING READ ALL SAFETY WARNINGS AND ALL INSTRUCTIONS.

Failure to follow the warnings and instructions may result in electric shock, fire and/or serious injury. **Save all warnings and instructions for future reference.**

The term "power tool" in the warnings refers to your mains-operated (corded) power tool or battery-operated (cordless) power tool.

WORK AREA SAFETY

- **Keep work area clean and well lit.** Cluttered or dark areas invite accidents.
- **Do not operate power tools in explosive atmospheres, such as in the presence of flammable liquids, gases or dust.** Power tools create sparks which may ignite the dust or fumes.
- **Keep children and bystanders away while operating a power tool.** Distractions can cause you to lose control.

ELECTRICAL SAFETY

- **Power tool plugs must match the outlet. Never modify the plug in any way. Do not use any adapter plugs with earthed (grounded) power tools.** Unmodified plugs and matching outlets will reduce risk of electric shock.
- **Avoid body contact with earthed or grounded surfaces such as pipes, radiators, ranges and refrigerators.** There is an increased risk of electric shock if your body is earthed or grounded.
- **Do not expose power tools to rain or wet conditions.** Water entering a power tool will increase the risk of electric shock.
- **Do not abuse the cord. Never use the cord for carrying, pulling or unplugging the power tool. Keep cord away from heat, oil, sharp edges or moving parts.** Damaged or entangled cords increase the risk of electric shock.
- **When operating a power tool outdoors, use an extension cord suitable for outdoor use.** Use of a cord suitable for outdoor use reduces the risk of electric shock.
- **If operating a power tool in a damp location is unavoidable, use a ground fault circuit interrupter (GFCI) protected supply.** Use of an GFCI reduces the risk of electric shock.

PERSONAL SAFETY

- **Stay alert, watch what you are doing and use common sense when operating a power tool. Do not use a power tool while you are tired or under the influence of drugs, alcohol or medication.** A moment of inattention while operating power tools may result in serious personal injury.
- **Use personal protective equipment. Always wear eye protection.** Protective equipment such as dust mask, non-skid safety shoes, hard hat, or hearing protection used for appropriate conditions will reduce personal injuries.
- **Prevent unintentional starting. Ensure the switch is in the off-position before connecting to power source and/or battery pack, picking up or carrying the tool.** Carrying power tools with your finger on the switch or energising power tools that have the switch on invites accidents.

- **Remove any adjusting key or wrench before turning the power tool on.** A wrench or a key left attached to a rotating part of the power tool may result in personal injury.
- **Do not overreach. Keep proper footing and balance at all times.** This enables better control of the power tool in unexpected situations.
- **Dress properly. Do not wear loose clothing or jewellery. Keep your hair, clothing and gloves away from moving parts.** Loose clothes, jewellery or long hair can be caught in moving parts.
- **If devices are provided for the connection of dust extraction and collection facilities, ensure these are connected and properly used.** Use of dust collection can reduce dust-related hazards.

POWER TOOL USE AND CARE

- **Do not force the power tool. Use the correct power tool for your application.** The correct power tool will do the job better and safer at the rate for which it was designed.
- **Do not use the power tool if the switch does not turn it on and off.** Any power tool that cannot be controlled with the switch is dangerous and must be repaired.
- **Disconnect the plug from the power source and/or the battery pack from the power tool before making any adjustments, changing accessories, or storing power tools.** Such preventive safety measures reduce the risk of starting the power tool accidentally.
- **Store idle power tools out of the reach of children and do not allow persons unfamiliar with the power tool or these instructions to operate the power tool.** Power tools are dangerous in the hands of untrained users.
- **Maintain power tools. Check for misalignment or binding of moving parts, breakage of parts and any other condition that may affect the power tool's operation. If damaged, have the power tool repaired before use.** Many accidents are caused by poorly maintained power tools.
- **Keep cutting tools sharp and clean.** Properly maintained cutting tools with sharp cutting edges are less likely to bind and are easier to control.
- **Use the power tool, accessories and tool bits etc. in accordance with these instructions, taking into account the working conditions and the work to be performed.** Use of the power tool for operations different from those intended could result in a hazardous situation.

BATTERY TOOL USE AND CARE

- **Recharge only with the charger specified by the manufacturer.** A charger that is suitable for one type of battery pack may create a risk of fire when used with another battery pack.

- Use power tools only with specifically designated battery packs. Use of any other battery packs may create a risk of injury and fire.
- When battery pack is not in use, keep it away from other metal objects like paper clips, coins, keys, nails, screws, or other small metal objects that can make a connection from one terminal to another. Shorting the battery terminals together may cause burns or a fire.
- Under abusive conditions, liquid may be ejected from the battery; avoid contact. If contact accidentally occurs, flush with water. If liquid contacts eyes, additionally seek medical help. Liquid ejected from the battery may cause irritation or burns.





SERVICE

- Have your power tool serviced by a qualified repair person using only identical replacement parts. This will ensure that the safety of the power tool is maintained.

SPECIFIC SAFETY RULES

- Hold power tool by insulated gripping surfaces, when performing an operation where the fastener may contact hidden wiring. Fasteners contacting a "live" wire may make exposed metal parts of the power tool "live" and could give the operator an electric shock.
- Maintain labels and nameplates. These carry important information. If unreadable or missing, contact a MILWAUKEE service facility for a free replacement.
- WARNING Some dust created by power sanding, sawing, grinding, drilling, and other construction activities contains chemicals known to cause cancer, birth defects or other reproductive harm. Some examples of these chemicals are:
 - lead from lead-based paint
 - crystalline silica from bricks and cement and other masonry products, and
 - arsenic and chromium from chemically-treated lumber.
 Your risk from these exposures varies, depending on how often you do this type of work. To reduce your exposure to these chemicals: work in a well ventilated area, and work with approved safety equipment, such as those dust masks that are specially designed to filter out microscopic particles.

SYMBOLGY

V	Volts
---	Direct Current
n₀ xxxxmin.⁻¹	No Load Recolutions per Minute (RPM)
n xxxxmin.⁻¹	Impacts per Minute Under Load (IPM)
	Seal of Electrical Security
	Read operator's manual
	Wear hearing protection
	Wear eye protection

FUNCTIONAL DESCRIPTION

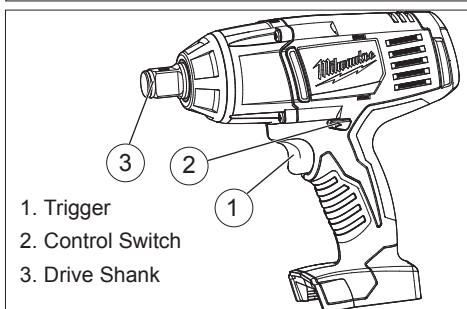

SPECIFICATIONS

Cat. No.	Volts DC	RPM	Drive Shank	IPM
2663-059	18	0 - 1900	1/2" Square	0 - 2200
2664-059	18	0 - 1900	3/4" Square	0 - 2200

ASSEMBLY

 **WARNING** Recharge only with the charger specified for the battery. For specific charging instructions, read the operator's manual supplied with your charger and battery.

 **WARNING** Always remove battery pack before changing or removing accessories. Only use accessories specifically recommended for this tool. Others may be hazardous.

Inserting/Removing the Battery

To **remove** the battery, push in the release buttons and pull the battery pack away from the tool.
To **insert** the battery, slide the pack into the body of the tool. Make sure it latches securely into place.

 **WARNING** Use only sockets and other accessories specifically designed for use on impact wrenches and drivers. Other sockets and accessories might shatter or break causing injury.

Attaching and Removing Accessories

These tools are intended only for use with accessories designed for impact wrenches and drivers. Other sockets could shatter or break, causing injury.

1. Use only the appropriate size Square Drive Sockets.
2. To attach a socket, align the accessory with the drive shank and push it firmly over the retaining ring.
3. To remove the accessory, pull the accessory off the drive shank.

OPERATION

 **WARNING** Always remove battery pack before changing or removing accessories. Only use accessories specifically recommended for this tool. Others may be hazardous.

 **WARNING** To reduce the risk of injury, keep hands away from all moving parts. Always wear safety goggles or glasses with side shields.

Using Control Switch

The control switch may be set to three positions: forward, reverse and lock. Due to a lockout mechanism, the control switch can only be adjusted when the trigger is not pressed. Always allow the motor to come to a complete stop before using the control switch.

1. For **forward** (clockwise) rotation, push the control switch from the right side of the tool. Check the direction of rotation before use.
2. For **reverse** (counterclockwise) rotation, push the control switch from the left side of the tool. Check the direction of rotation before use.
3. To **lock** the trigger, push the control switch to the center position. The trigger will not work when the control switch is in the locked position. Always remove the battery pack before performing maintenance, changing accessories, storing the tool and any time the tool is not in use.

Starting, Stopping and Controlling Speed

These tools may be operated at any speed from 0 to full speed.

1. To **start** the tool, pull the trigger.
2. To **vary** the driving speed, increase or decrease pressure on the trigger. The further the trigger is pulled, the greater the speed.
3. To **stop** the tool, release the trigger.

Impacting Techniques

The longer a bolt, screw, or nut is impacted, the tighter it will become. To help prevent damaging the fasteners or workpieces, avoid excessive impacting. Be particularly careful when impacting smaller fasteners because they require less impacting to reach optimum torque.

Practice with various fasteners, noting the length of time required to reach the desired torque. Check the tightness with a hand-torque wrench. If the fasteners are too tight, reduce the impacting time. If they are not tight enough, increase the impacting time. Oil, dirt, rust or other matter on the threads or under the head of the fastener affects the degree of tightness.

The torque required to loosen a fastener averages 75% to 80% of the tightening torque, depending on the condition of the contacting surfaces.

On light gasket jobs, run each fastener down to a relatively light torque and use a hand torque wrench for final tightening.

ACCESSORIES

 **WARNING** Always remove battery pack before changing or removing accessories. Only use accessories specifically recommended for this tool. Others may be hazardous.

For a complete listing of accessories refer to your *MILWAUKEE* Electric Tool catalog or go online to www.milwaukeetool.com. To obtain a catalog, contact your local distributor or service center.

MAINTENANCE

 **WARNING** To reduce the risk of injury, always unplug the charger and remove the battery pack from the charger or tool before performing any maintenance. Never disassemble the tool, battery pack or charger. Contact a *MILWAUKEE* service facility for ALL repairs.

Maintaining Tool

Keep your tool, battery pack and charger in good repair by adopting a regular maintenance program. After six months to one year, depending on use, return the tool, battery pack and charger to a *MILWAUKEE* service facility for:

- Lubrication
- Mechanical inspection and cleaning (gears, spindles, bearings, housing, etc.)
- Electrical inspection (battery pack, charger, motor)
- Testing to assure proper mechanical and electrical operation

If the tool does not start or operate at full power with a fully charged battery pack, clean the contacts on the battery pack. If the tool still does not work properly, return the tool, charger and battery pack, to a *MILWAUKEE* service facility for repairs.

 **WARNING** To reduce the risk of personal injury and damage, never immerse your tool, battery pack or charger in liquid or allow a liquid to flow inside them.

Cleaning

Clean dust and debris from charger and tool vents. Keep tool handles clean, dry and free of oil or grease. Use only mild soap and a damp cloth to clean the tool, battery pack and charger since certain cleaning agents and solvents are harmful to plastics and other insulated parts. Some of these include gasoline, turpentine, lacquer thinner, paint thinner, chlorinated cleaning solvents, ammonia and household detergents containing ammonia. Never use flammable or combustible solvents around tools.

Repairs

For repairs, return the tool, battery pack and charger to the nearest service center.

Importado por:
Techtronic Ind Argentina SRL
Cuit: 33-71069847-9
Av. Leandro N. Alem 110 piso 13
C.A.B.A (1001), BUENOS AIRES
ARGENTINA

Importado por:
Techtronic Industries Comércio de
Ferramentas do Brasil Ltda.
Prolongamento da Travessa Claudio Armando,
nº 171, Bloco 2, galpão 21.
Bairro Assunção, São Bernardo do Campo, SP.
CEP: 09861-730 – Brasil
CNPJ: 11.857.988/0001-26