

**MICRO
HIFI SYSTEM**

**Varixx
UMS 4401 SPCD**

**DEUTSCH
ENGLISH
FRANÇAIS
ITALIANO**

GRUNDIG

INHALT

4 **Aufstellen und Sicherheit**

5 **Auf einen Blick**

Die Bedienelemente der HiFi-Anlage
Die Anzeigen der HiFi-Anlage
Die Rückseite der HiFi-Anlage
Die Fernbedienung

15 **Anschließen und Vorbereiten**

Antennen anschließen
Lautsprecher anschließen
Kopfhörer anschließen
Netzkabel anschließen
Batterien in Fernbedienung einlegen

17 **Einstellungen**

Uhrzeit einstellen
Rundfunk-Programme einstellen und speichern

20 **Allgemeine Funktionen**

23 **Tuner-Betrieb**

Programmquelle Tuner wählen
Programmplatz anwählen
Stereo-/Mono-Empfang
RDS-Programm-Service

27

CD-Betrieb

Grundfunktionen des CD-Betriebes

Besonderheiten im CD-Betrieb

Musikprogramm erstellen – Files oder Titel in gewünschter Reihenfolge wiedergeben

37

Cassetten-Betrieb

Allgemeines zum Cassetten-Betrieb

Wiedergabe

Schneller Vor-/Rücklauf der Cassette

Aufnahme

Synchron-Aufnahme von einer CD

41

Timer-Betrieb

Einschalt-Timer

Sleep-Timer

GRUNDIG Kundenberatungszentrum

44

Informationen

CD-Teil reinigen

Cassetten-Laufwerk reinigen

Technische Daten

Störungen selbst beheben

AUFSTELLEN UND SICHERHEIT

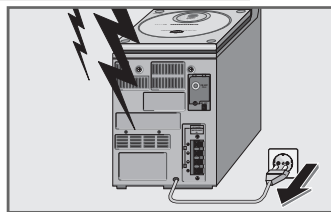
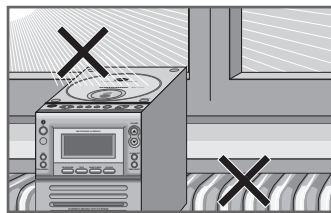
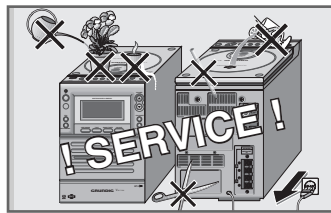
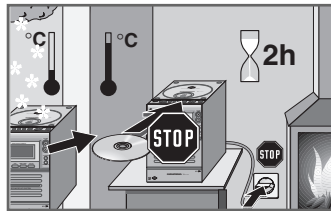
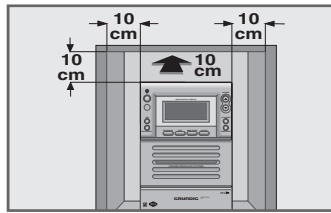

Beachten Sie beim Aufstellen bitte folgende Hinweise:

Die HiFi-Anlage ist für die Wiedergabe von Tonsignalen bestimmt. Jede andere Verwendung ist ausdrücklich ausgeschlossen.

Wollen Sie die HiFi-Anlage in Regalwänden, Schränken, etc. aufstellen, sorgen Sie bitte für ausreichende Belüftung des Gerätes. Ein Freiraum von mindestens 10 cm seitlich, oberhalb und an der Rückseite des Gerätes darf nicht unterschritten werden.

Bitte beachten Sie beim Aufstellen der HiFi-Anlage, dass Möbeloberflächen mit den verschiedensten Lacken und Kunststoffen beschichtet sind, die häufig chemische Zusätze enthalten. Diese Zusätze greifen u.a. das Material der Gerätefüße an. So entstehen Rückstände auf der Möbeloberfläche, die sich nur schwer oder nicht mehr entfernen lassen.

Wenn die HiFi-Anlage starken Temperaturschwankungen ausgesetzt ist, zum Beispiel beim Transport vom Kalten ins Warme, nehmen Sie das Gerät für mindestens zwei Stunden nicht in Betrieb.

Die HiFi-Anlage ist für den Betrieb in trockenen Räumen bestimmt. Sollten Sie sie dennoch im Freien betreiben, sorgen Sie unbedingt dafür, dass sie vor Feuchtigkeit (Tropf- und Spritzwasser) geschützt ist.

Stellen Sie die HiFi-Anlage nicht in unmittelbare Nähe der Heizung oder in die pralle Sonne; dadurch wird die Kühlung beeinträchtigt.

Stellen Sie keine mit Flüssigkeit gefüllten Gefäße (z.B. Vasen) auf die HiFi-Anlage. Stellen Sie keine offenen Brandquellen, z.B. Kerzen, auf die HiFi-Anlage. Stecken Sie keine Fremdkörper in das CD- oder Cassetten-Fach.

Sie dürfen die HiFi-Anlage auf keinen Fall öffnen. Für Schäden, die durch unsachgemäße Eingriffe entstehen, übernimmt der Hersteller keine Garantie.

Gewitter stellen eine Gefahr für jedes elektrische Gerät dar. Auch wenn die HiFi-Anlage ausgeschaltet ist, kann sie durch einen Blitzschlag in das Strom-/Antennennetz beschädigt werden. Bei einem Gewitter müssen Sie immer Netz- und Antennenstecker ziehen.

AUF EINEN BLICK

Die Bedienelemente der HiFi-Anlage

Bedienelemente an der Oberseite



PHONES

Kopfhörerbuchse, zum Anschließen eines Stereo-Kopfhörers mit Klinkenstecker (ø 3,5 mm).

Die Lautsprecher der HiFi-Anlage werden automatisch abgeschaltet.

PRESET

P - P +

Im Tuner-Betrieb:

wählen gespeicherte Rundfunk-Programme; wählen beim Speichern der Rundfunk-Programme den Programmplatz.

PROGRAM

Zum Aktivieren und Speichern der Uhrzeit- und Timer-Einstellungen.

Im Tuner-Betrieb:

zum Speichern von Rundfunk-Programmen.

Im CD-Betrieb:

zum Speichern eines Musikprogrammes der CD (in Stellung Stopp).

REPEAT

Im MP3- und CD-Betrieb:

einmal drücken: Das aktuelle File oder der aktuelle Titel wird wiederholt abgespielt; zweimal drücken: Das aktuelle Album wird wiederholt abgespielt (nur MP3); dreimal drücken: Alle Files oder Titel werden wiederholt abgespielt.

EQ/X-BASS

Wiederholt drücken: Wählt die Klangeinstellungen;

länger drücken: Schaltet das Ultra-Bass-System ein und aus.

AUF EINEN BLICK



STOP ■

▼/⏪ ⏩/▲
**SKIP/SEARCH/
TUNING/ALB**

PLAY/PAUSE
▶ ||

OPEN/CLOSE

Im MP3- und CD-Betrieb:
beendet die Wiedergabe;
zweimal drücken: Löscht ein Musik-
programm .

Zum Einstellen der Uhrzeit;
zum Einstellen der Timer-Daten.

Im Tuner-Betrieb:
längeres Drücken: Startet den
Frequenzsuchlauf;
kurzes Drücken: Schaltet die Frequenz
schrittweise weiter oder startet den
PTY-Suchlauf.

Im MP3- und CD-Betrieb:
kurzes Drücken: Wählt das vorheri-
ge/ nächste File bzw. den vorheri-
gen/nächsten Titel;
Drücken und gedrückt halten: Sucht
eine bestimmte Passage.

Im MP3-Betrieb:
Drücken und gedrückt halten: Wählt
Alben.

Im MP3- und CD-Betrieb:
startet die Wiedergabe;
schaltet auf Wiedergabe-Pause.

Öffnet und schließt das CD-Fach.

AUF EINEN BLICK



Bedienelemente an der Vorderseite

- Leuchtanzeige (Stand-by).
- ⏻ **STANDBY** Schaltet die HiFi-Anlage in Bereitschaft (Stand-by) und aus Bereitschaft wieder ein.
- Infrarotauge für die Signale der Fernbedienung.
- RDS** Im Tuner-Betrieb:
zum Aktivieren von RDS-Funktionen wie PTY-Suche und Durchsagebereitschaft für Verkehrsfunk-Durchsagen.
- DISPLAY/DEMO** Im Tuner-Betrieb:
blendet RDS-Informationen wie Radiotext, Programmtyp, RDS-Zeit, etc., ein.
Im CD-DA-Betrieb:
blendet die verbleibende Spielzeit des aktuellen Titels, die abgelaufene Spielzeit und die verbleibende Spielzeit der CD ein.
Im MP3-Betrieb:
blendet nacheinander den Filenamen, den Interpreten, den Albumnamen, etc., ein.
- CD** Wählt die Programmquelle CD.
- TAPE** Wählt die Programmquelle Tape.
- TUNER/BAND** Wählt die Programmquelle Tuner; wählt die Wellenbereiche »FM« oder »MW«.
- COLOUR** Wählt die Farbe der Anzeigen-Beleuchtung.

AUF EINEN BLICK

- TIMER ON/OFF** Schaltet den Einschalt-Timer ein und aus.
- CLOCK/SLEEP** Zum Einblenden der Uhrzeit während des CD-, Tuner oder Cassetten-Betriebes; zum Einstellen des Sleep-Timers.
- ▲ VOLUME ▼** Ändern die Lautstärke.
- Cassetten-Fach** Öffnen mit **STOP ■/▲**.

Tasten unter der Abdeckung:

- RECORD ●** Startet die Aufnahme.
- PLAY ►** Startet die Wiedergabe.
- ◀◀ REWIND** Spult die Cassette zum Bandanfang.
- F.FWD ►►** Spult die Cassette zum Bandende.
- STOP ■/▲** Beendet die Laufwerksfunktionen; öffnet das Cassetten-Fach.
- PAUSE ||** Schaltet in Wiedergabe-Pause.

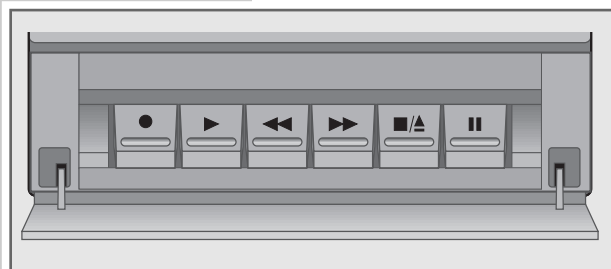

Die Anzeigen der HiFi-Anlage



MP3

Im CD-Betrieb: die eingelegte CD enthält MP3-Daten.

REC.

Eine Cassetten-Aufnahme wird angezeigt.

PROGRAM

Im Tuner-Betrieb:
Blinkt bei Speichern eines Rundfunk-Programmes.
Im MP3- und CD-DA-Betrieb: blinkt beim Erstellen eines Musikprogrammes; zeigt die Wiedergabe eines Musikprogrammes an.

TIMER

Der Einschalt-Timer ist aktiviert.

ALP. SEARCH

Im MP3-Betrieb: Die MP3-File-Suchfunktion ist aktiviert.

PRESET

Im Tuner-Betrieb: Programmplatzanzeige für Rundfunk-Programme.

SLEEP

Der Sleep-Timer ist aktiviert.

RANDOM

Im MP3- oder CD-DA-Betrieb: Die Files oder Titel werden in zufälliger Reihenfolge wiedergegeben.

REPEAT

Im MP3- und CD-DA-Betrieb: Das aktuelle File oder der aktuelle Titel wird wiederholt.

REPEAT ALB.

Im MP3-Betrieb: Alle Files eines Directory werden wiederholt.

REPEAT ALL

Im MP3- und CD-DA-Betrieb: Alle Files oder eine ganze CD werden wiederholt.

REMAIN

Im CD-Betrieb: Die verbleibende Spielzeit wird angezeigt.

AUF EINEN BLICK

00 0000:00



Im Stand-by-Betrieb: Zeigt die Uhrzeit und Sonderfunktionen an.

Im Tuner-Betrieb:

Zeigt Frequenz und RDS-Informationen an.

Im MP3-Betrieb: Zeigt die Gesamtzahl dert Alben und Files, das aktuelle Album, das aktuelle File und die abgelaufene Spielzeit des aktuellen Files an.

Im CD-Da-Betrieb:

Zeigt die Gesamtzahl der Titel, die Gesamtspielzeit, den aktuellen Titel und die abgelaufene Spielzeit an.

FM MW

Im Tuner-Betrieb: Wellenbereichsanzeigen FM und MW.

MHz

Im Tuner-Betrieb: Frequenzanzeige (FM).

MW

Im Tuner-Betrieb: Frequenzanzeige (MW).

 R-D-S

Im Tuner-Betrieb: Ein RDS-Programm wird empfangen.

TA

Im Tuner-Betrieb: Die Durchsagebereitschaft für Verkehrsfunk-Durchsagen ist aktiviert.

PTY

Im Tuner-Betrieb: Die Suchfunktion für Programmtypen (PTY) ist aktiviert.

 L R 

Im Tuner-Betrieb: Ein FM-Stereo-Programm wird empfangen.

CLASSIC ROCK

Die Klangeinstellungen CLASSIC, ROCK, JAZZ oder POP sind gewählt.

JAZZ POP

X-BASS

Das Ultra Bass System ist aktiviert.

Die Rückseite der HiFi-Anlage

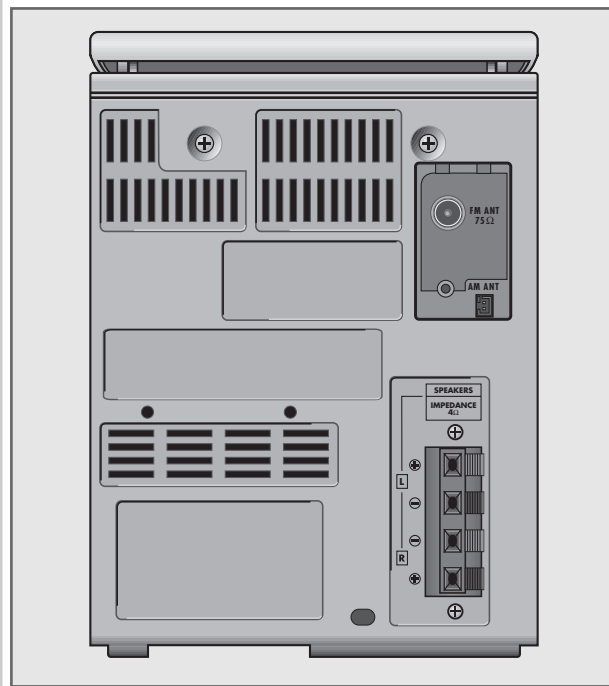

Wurfantenne für den FM (UKW) - Empfang.

Für den MW-Empfang hat die HiFi-Anlage eine eingebaute Antenne.

SPEAKERS
L +/- R +/-

Lautsprecheranschlüsse für mitgelieferte + Lautsprecherboxen.

L = linker Kanal, R = rechter Kanal.



Netzkabel.

Nur durch Ziehen des Netzsteckers ist die HiFi-Anlage vom Stromnetz getrennt.

Allgemeine Hinweise für Geräte mit Laser

Der in das Gerät eingebaute Laser entspricht LASER CLASS 1 und ist wegen seines technischen Aufbaus eigensicher. So kann der maximal erlaubte Ausstrahlwert unter keinen Umständen überschritten werden.

Vorsicht:

Wenn andere als die hier spezifizierten Bedienungseinrichtungen benutzt oder andere Verfahrensweisen ausgeführt werden, kann es zu gefährlicher Strahlungsexposition kommen. Unsichtbare Laser-Strahlung tritt aus, wenn das CD-Fach geöffnet oder die Sicherheitsverriegelung überbrückt wird. Nicht dem Strahl aussetzen.



Die Fernbedienung



STANDBY

Schaltet die HiFi-Anlage in Bereitschaft (Stand-by) und aus Bereitschaft wieder ein; schaltet aus dem Demo-Programm ein.

CD/RANDOM

Wählt die Programmquelle CD.
Im MP3- und CD-DA-Betrieb: zur Wiedergabe von Files oder Titeln in zufälliger Reihenfolge.

BAND/TUNER

Wählt die Programmquelle Tuner; wählt die Wellenbereiche »FM« oder »MW«.

1 2 ABC ... 9 WXYZ 0

Alphanumerische Tasten zur Eingabe von Programmplatznummern (im Tuner-Betrieb) oder File- bzw. Titelnummern (im MP3- und CD-DA-Betrieb).

Im MP3-Betrieb: zum Eingeben von File-Namen .

+ 10

Aktiviert die Eingabe zweistelliger Ziffern.

PROGRAM

Zum Aktivieren und Speichern der Uhrzeit- und Timer-Einstellungen.

Im Tuner-Betrieb:

zum Speichern von Rundfunk-Programmen.

Im MP3- und CD-DA-Betrieb:

zum Speichern eines Musikprogrammes (in Stellung Stopp).

▶ II

Im MP3- und CD-DA-Betrieb:

startet die Wiedergabe;

schaltet in Wiedergabe-Pause.

FILE SEARCH

Im MP3-Betrieb: Aktiviert die File-Suche nach Namen.

■

Im MP3- und CD-DA-Betrieb:

beendet die Wiedergabe;

löscht ein Musikprogramm.

AUF EINEN BLICK



CLOCK/SLEEP

Aktiviert die Uhrzeit-Einstellung.
Im Tuner- und CD-Betrieb: Blendet die Uhrzeit ein.
Zum Einstellen des Sleep-Timers.

TIMER

Zum Ein- und Ausschalten des Timers.

P - P +

Im Tuner-Betrieb:
Wählen gespeicherte Rundfunk-Programme;
wählen beim Speichern der Rundfunk-Programme den
Programmplatz.

⏪ ⏩ SEARCH/SKIP TUNING/ALBUM

Zum Einstellen der Uhrzeit;
zum Einstellen der Timer-Daten.
Im Tuner-Betrieb:
längeres Drücken: Startet den Frequenzsuchlauf;
kurzes Drücken: Schaltet die Frequenz schrittweise weiter
oder startet den PTY-Suchlauf.
Im MP3- und CD-Betrieb:
kurzes Drücken: Wählt das vorherige/ nächste File bzw. den
vorherigen/nächsten Titel;
Drücken und gedrückt halten: Sucht eine bestimmte Passage.
Im MP3-Betrieb:
Drücken und gedrückt halten: Wählt Alben.

DISPLAY

Im Tuner-Betrieb:
blendet RDS-Informationen wie Radiotext, Programmtyp,
RDS-Zeit, etc., ein.
Im CD-DA-Betrieb:
blendet die verbleibende Spielzeit des aktuellen Titels, die
abgelaufene Spielzeit und die verbleibende Spielzeit der CD
ein.
Im MP3-Betrieb:
blendet nacheinander den Filenamen, den Interpreten, den
Albumnamen, etc., ein.

AUF EINEN BLICK



STEREO/BEAT CUT

Im Tuner-Betrieb: schaltet zwischen Mono- und Stereo-Empfang um.

Im Cassetten-Betrieb:

Unterdrückt Pfeifstörungen während der Aufnahme eines MW-Rundfunk-Programmes.

EQ/X-BASS

Mehrmals drücken: Wählt die Klangeinstellungen;

Länger drücken: Schaltet das Ultra-Bass-System ein und aus.

MUTE

Schaltet die HiFi-Anlage stumm und wieder laut.

VOLUME ▼ ▲

Ändern die Lautstärke.

ANSCHLIESSEN UND VORBEREITEN

Antennen anschließen

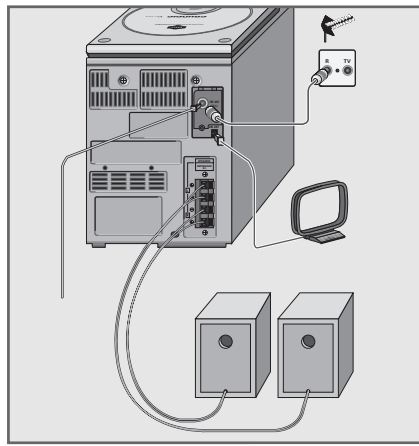

- 1 Antennenkabel der Hausantenne in die Antennenbuchse »**FM ANT 75 Ω**« der HiFi-Anlage stecken.

Hinweis:

Sollte keine Hausantennenanlage zur Verfügung stehen, verwenden Sie die mitgelieferte Behelfsantenne. Diese ermöglicht den Empfang von FM- (UKW) Ortssendern in ausreichender Empfangsqualität. Die Behelfsantenne darf nicht verkürzt werden.

- 2 Kabel der mitgelieferten Rahmenantenne in die Buchse »**AM ANT**« der HiFi-Anlage stecken. Rahmenantenne so positionieren, dass ein möglichst guter Empfang erzielt wird.

Lautsprecher anschließen

- 1 Lautsprecherkabel in die Klemmen »**SPEAKER L +/- R +/-**« der HiFi-Anlage stecken. Die rot markierten Kabel an die rote Klemme anschließen.

Kopfhörer anschließen

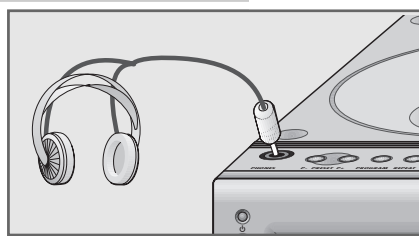

- 1 Klinkenstecker (ø 3, 5 mm) des Kopfhörers in die Buchse »**PHONES**« an der Oberseite des Gerätes stecken.
– Die Lautsprecher der HiFi-Anlage werden abgeschaltet.

ANSCHLIESSEN UND VORBEREITEN

Netzkabel anschließen

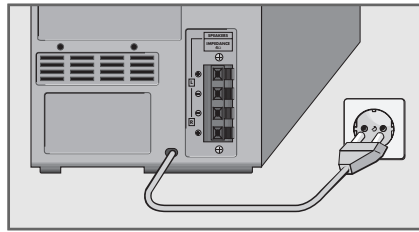

Hinweis:

Prüfen Sie, ob die auf dem Typenschild (auf der Rückseite des Gerätes) angegebene Netzspannung mit der örtlichen Netzspannung übereinstimmt. Nur durch Ziehen des Netzsteckers ist die HiFi-Anlage vom Stromnetz getrennt.

- 1 Stecker des Netzkabels in die Steckdose stecken.

Hinweis:

Bei jedem Anschließen der HiFi-Anlage an das Stromnetz oder nach einem Stromausfall startet automatisch das Demo-Programm.

Zum Beenden des Demo-Programmes » **STANDBY**« an der HiFi-Anlage bzw. an der Fernbedienung oder »**DEMO**« an der Fernbedienung drücken.

Batterien in Fernbedienung einlegen

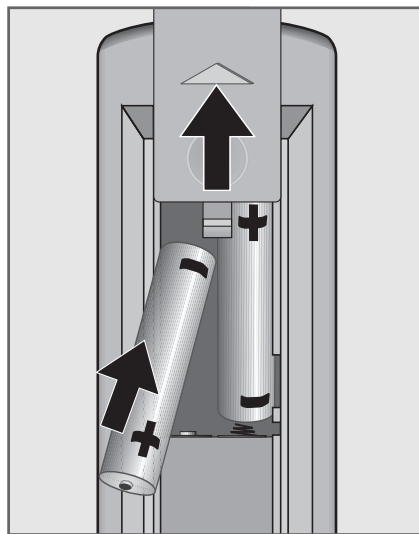

- 1 Batteriefach öffnen, dazu Deckel des Batteriefaches nach oben schieben.
- 2 Beim Einlegen der Batterien (Typ Mignon, z.B. 2 x 1,5V, AAA, LR 3, AM 3) die im Batteriefachboden markierte Polung beachten.

Hinweis:

Wenn Ihr Gerät auf die Fernbedienbefehle nicht mehr richtig reagiert, können die Batterien verbraucht sein. Verbrauchte Batterien unbedingt entfernen. Für Schäden, die durch ausgelaufene Batterien entstehen, kann nicht gehaftet werden.

Umwelthinweis:

Die Batterien – auch schwermetallfreie – dürfen nicht im Hausmüll entsorgt werden. Verbrauchte Batterien müssen in die Altbatteriesammelgefäße bei Handel und öffentlich-rechtlichen Entsorgungsträgern gegeben werden.

EINSTELLUNGEN

Uhrzeit einstellen

Ist die Uhrzeit nicht eingestellt, blinkt die Uhrzeit-Anzeige nach dem Anschließen der HiFi-Anlage ans Netz. Die folgenden Einstellungen können nur in Bereitschaft (Stand-by) durchgeführt werden.

- 1 Zum Einstellen der Uhrzeit » **PROGRAM** « drücken.
– Anzeige: Die Stundenanzeige blinkt.
- 2 Stunden mit » |◀◀ oder » ▶▶ | « einstellen.
- 3 Eingabe mit » **PROGRAM** « bestätigen.
– Anzeige: Die Minuten blinken.
- 4 Minuten mit » |◀◀ oder » ▶▶ | « einstellen.
- 5 Eingabe mit » **PROGRAM** « bestätigen.
– Anzeige: das 24-Stunden-Format blinkt.
- 6 Zum Einstellen des 24-Stunden-Formats » **PROGRAM** « drücken.
– Anzeige: die aktuelle Uhrzeit, z.B. »14:35«;
oder
12-Stunden-Format mit » |◀◀ oder » ▶▶ | « einstellen und mit » **PROGRAM** « bestätigen.
– Anzeige: »PM« und die aktuelle Uhrzeit, z.B. »PM 2:35« (»AM« für die erste Tageshälfte, »PM« für die zweite Tageshälfte).

Hinweis:

Die Uhrzeit muss nach einem Stromausfall oder nach Ziehen des Netzsteckers erneut eingestellt werden.



13:25



14:25



24H 14:35



PM 2:35

EINSTELLUNGEN

RDS-Zeitsynchronisation ein- und ausschalten

Wird über ein RDS-Programm die RDS-Zeitinformation empfangen, stellt sich auch die Uhrzeit automatisch ein. Beim Empfang von RDS-Programmen wird die Uhrzeit später laufend aktualisiert, sofern ein entsprechendes Zeitsignal gesendet wird und die Funktion eingeschaltet ist.



- 1 HiFi-Anlage mit »**TUNER/BAND**« einschalten.
- 2 Zum Aufrufen der RDS-Zeitsynchronisation »**RDS**« am Gerät so oft drücken bis in der Anzeige »*SYNC OFF*« oder »*SYNC ON*« erscheint.
- 3 Zum Ein- oder Ausschalten der RDS-Zeitsynchronisation »**PROGRAM**« drücken.
– Anzeige: kurz »*SYNC ON*« oder »*SYNC OFF*«.

Rundfunk-Programme einstellen und speichern

Es können bis zu 20 Rundfunk-Programme im FM-Bereich und bis zu 10 Rundfunk-Programme im MW-Bereich gespeichert werden.



- 1 HiFi-Anlage mit »**TUNER/BAND**« einschalten.
– Anzeige: Wellenbereich und Frequenz oder Programmname.
- 2 Gewünschten Wellenbereich (FM oder MW) mit »**TUNER/BAND**« wählen.
– Anzeige: »FM« oder »MW«.
- 3 Programm-Suchlauf aktivieren, dazu »|◀◀« oder »▶▶|« so lange drücken, bis in der Anzeige »*SEARCHING*« als Laufschrift erscheint.
– Der Suchlauf stoppt, wenn ein Rundfunk-Programm gefunden ist.

Hinweis:

Zum schrittweisen Weiterschalten der Frequenz »|◀◀« oder »▶▶|« wiederholt kurz drücken.

– Anzeige: die Frequenz in 50-kHz-Schritten (FM) bzw. in 9-kHz-Schritten (MW).

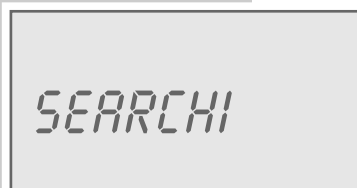

EINSTELLUNGEN



- 4** Zum Aktivieren der Speicher-Funktion »PROGRAM« drücken.
– Anzeige: »2« und »PROGRAM« blinken für ca. 5 Sekunden.

Hinweis:

Wird innerhalb von 5 Sekunden keine Taste gedrückt, verlässt das Gerät die Speicher-Funktion automatisch.

- 5** Mit »P - « bzw. »P +« gewünschten Programmplatz wählen.

- 6** Zum Speichern des Rundfunk-Programmes erneut »PROGRAM« drücken.
– Anzeige: »PRESET und z.B. »5«.

- 7** Zum Suchen und Speichern weiterer Rundfunk-Programme die Schritte **2** bis **6** wiederholen.



ALLGEMEINE FUNKTIONEN

Ein- und Ausschalten

- 1 HiFi-Anlage mit » **STANDBY**« aus Bereitschaft (Stand-by) einschalten.
– Die zuletzt aktive Programmquelle wird automatisch gewählt.

Hinweis:

Zum Einschalten können auch folgende Tasten am Gerät oder an der Fernbedienung verwendet werden:

»**TUNER/BAND**« – Tuner-Betrieb;

»**CD**« – CD-Betrieb;

»**TAPE**« – Cassetten-Betrieb.

- 2 Gerät mit » **STANDBY**« in Bereitschaft (Stand-by) schalten.
– Anzeige: die aktuelle Uhrzeit.

Hinweis:

Nur durch Ziehen des Netzsteckers ist die HiFi-Anlage vom Stromnetz getrennt. Uhrzeit und Timereinstellungen gehen dabei verloren



17:30



TAPE





VOL 18

Programmquelle wählen

- 1 Gewünschte Programmquelle mit »**TUNER/BAND**«, »**CD**« oder »**TAPE**« wählen.
– Anzeige : Wellenbereich und Frequenz oder Programmname, Gesamtzahl der CD-Titel und Gesamtspielzeit oder »**TAPE**«.

Lautstärke ändern

- 1 Lautstärke mit » **VOLUME**  « ändern.
– Anzeige: kurz »**VOL** « und der gewählte Wert (»**MIN**«, »1« bis »31«, danach »**MAX**«).

ALLGEMEINE FUNKTIONEN



MUTE

Stummschaltung (Mute)

Mit dieser Funktion schalten Sie die Hifi-Anlage „stumm“.

- 1 Stummschaltung mit »**MUTE**« an der Fernbedienung ein- oder ausschalten.
– Anzeige: »**MUTE**« blinkt.



CLASSIC

CLASSIC

Klangeinstellung

Sie können zwischen fünf verschiedenen Klangeinstellungen (»FLAT«, »CLASSIC«, »ROCK«, »JAZZ« und »POP«) entsprechend der jeweiligen Musikart wählen. Grundeinstellung ist »FLAT«.

- 1 Gewünschte Klangeinstellung mit »**EQ/X-BASS**« wählen.
– Anzeige: kurz »FLAT«, »CLASSIC«, »ROCK«, »JAZZ« oder »POP«, dauerhaft »CLASSIC«, »ROCK«, »JAZZ« oder »POP«.



BBS ON

X-BASS

Bässe verstärken

- 1 Zum Ein- oder Ausschalten der Bassanhebung »**EQ/X-BASS**« länger (ca. 1 Sekunde) drücken.
– Anzeige: »X-BASS« und kurz »BBS ON«.

Uhrzeit ein- und ausblenden

- 1 Zum Ein- und Ausblenden der Uhrzeit während des Betriebes »**CLOCK/SLEEP**« drücken.

Demo-Programm ein- und ausschalten

- 1 Zum Einschalten des Demo-Programmes in Bereitschaft (Stand-by) »**DISPLAY DEMO**« drücken.
- 2 Zum Ausschalten des Demo-Programmes »**DISPLAY DEMO**« oder »**STANDBY**« drücken.

ALLGEMEINE FUNKTIONEN

Farbe der Anzeige ändern

- 1 Anzeigenfarbe mit »**COLOUR**« am Gerät in 7 Varianten ändern.

Hinweis:

Wird »**COLOUR**« länger als eine Sekunde gedrückt, wechseln die 7 Farbvarianten der Anzeige in kurzen Abständen automatisch. Zum Beenden dieser Funktion »**COLOUR**« kurz drücken.

Anzeigenfarbe individuell einstellen

Sie können die Rot-, Grün- und Blautöne zweier individueller Farbvarianten nach Ihrem Empfinden einstellen.

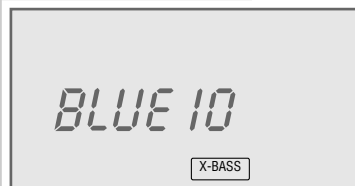
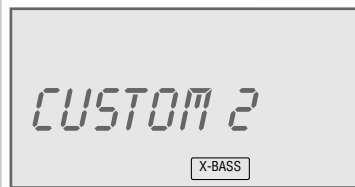

- 1 »**COLOUR**« am Gerät so oft drücken, bis in der Anzeige »*CUSTOM 1*« oder »*CUSTOM 2*« erscheint.
- 2 »**PROGRAM**« drücken.
– Anzeige: z. B. »*RED 00*«.
- 3 Wert des Farbtones mit »|◀◀« oder »▶▶|« (zwischen »00« und »20«) wählen und mit »**PROGRAM**« bestätigen.
– Anzeige: z. B. »*GREEN 10*«.
- 4 Wert des Farbtones mit »|◀◀« oder »▶▶|« (zwischen »00« und »20«) wählen und mit »**PROGRAM**« bestätigen.
– Anzeige: z. B. »*BLUE 10*«.
- 5 Wert des Farbtones mit »|◀◀« oder »▶▶|« (zwischen »00« und »20«) wählen und mit »**PROGRAM**« bestätigen.
- 6 Die Einstellung für »*CUSTOM 1*« oder »*CUSTOM 2*« wiederholen.

TUNER-BETRIEB

Programmquelle Tuner wählen



- 1 Programmquelle mit »**TUNER / BAND**« wählen.
 - Zu hören ist das zuletzt gewählte Programm (Last Station Memory).
 - Anzeige: z.B. Wellenbereich und Frequenz oder der Programmname.

Programmplatz wählen



- 1 Wellenbereich (FM oder MW) mit »**TUNER / BAND**« wählen.
- 2 Programmplatz mit »**P +**« bzw. »**P -**« schrittweise wählen.
 - Anzeige: z.B. »PRESET /« und die Frequenz .

Stereo-/Mono-Empfang

Empfängt die Hifi-Anlage FM-Stereo-Programme, erscheint in der Anzeige »» L R ««. Ist das Signal dieses FM-Stereo-Programms schwach und dadurch die Tonqualität schlecht, kann auf Mono-Empfang geschaltet werden.



- 1 Mit »**STEREO/BEAT CUT**« an der Fernbedienung auf Mono-Empfang schalten.
 - Anzeige: »» L R «« erlischt.



- 2 Zum Umschalten auf FM-Stereo erneut »**STEREO/BEAT CUT**« an der Fernbedienung drücken.
 - Anzeige: »» L R ««.

Hinweis:

Bei der Anwahl eines anderen Programmplatzes schaltet das Gerät automatisch auf FM-Stereo.

RDS-Programm-Service

RDS (Radio-Data-System) ist ein Informationssystem, das zusätzlich von den meisten FM (UKW)-Programmen ausgestrahlt wird. Empfängt die Hifi-Anlage ein RDS-Programm, erscheinen in der Anzeige der Programmname und » R-D-S «.

Hinweis:

Es kann einige Zeit dauern, bis alle RDS-Informationen vorhanden sind.

RDS-Programme suchen

- 1 Gewünschtes RDS-Programm suchen, dazu »|◀◀◀◀ oder »▶▶▶▶◀◀ so oft drücken, bis ein RDS-Programm empfangen wird und in der Anzeige » R-D-S « erscheint.

RDS-Informationen einblenden

Wird ein RDS-Programm empfangen, erscheint in der Anzeige kurz die Frequenz, danach dauerhaft der Programmname. Wird kein Programmname empfangen, erscheint in der Anzeige kurz »NO PS«.

- 1 »**DISPLAY DEMO**« einmal drücken.
– In der Anzeige erscheint der Radiotext als Laufschrift.
- 2 »**DISPLAY DEMO**« erneut drücken.
– In der Anzeige erscheint der Programmtyp, z.B. »POP M«.
- 3 »**DISPLAY DEMO**« erneut drücken.
– In der Anzeige erscheint die RDS-Zeit.
- 4 »**DISPLAY DEMO**« erneut drücken.
– In der Anzeige erscheint der PI-Code.
- 5 »**DISPLAY DEMO**« erneut drücken.
– In der Anzeige erscheint die Frequenz.



TUNER-BETRIEB



- 6 »**DISPLAY DEMO**« ein letztes Mal drücken.
– In der Anzeige erscheint wieder der Programmname.

Hinweis:

Ist die RDS-Zeitsynchronisation zugeschaltet (Anzeige »*SYNC ON*«), wird die Zeitanzeige jede Minute aktualisiert. Die Genauigkeit hängt von der gesendeten Information ab. Das RDS-Programm muss einige Minuten eingestellt sein, damit die Zeit-Information übertragen werden kann.

Radiotext

Einige RDS-Programme bieten als Zusatzinformation „Radiotext“ an. Radiotext erscheint als Laufschrift in der Anzeige. Da diese Informationen vom Sender Zeichen für Zeichen übertragen werden, kann es einige Zeit dauern, bis der Text vollständig empfangen wird.



- 1 Radiotext aufrufen, dazu »**DISPLAY DEMO**« so oft drücken, bis in der Anzeige »*RDS TEXT*« erscheint.
– Die Informationen werden nach kurzer Zeit eingeblendet.

Hinweise:

Bei schlechten Empfangsbedingungen kann der Radiotext Lücken im Text aufweisen.

Wird gerade kein Radiotext angeboten, erscheint in der Anzeige »*NO TEXT*«.

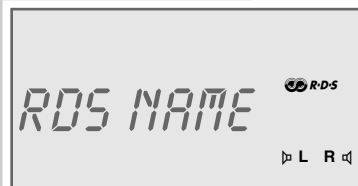

- 2 Zum Verlassen der Radiotext-Ebene »**DISPLAY DEMO**« so oft drücken, bis in der Anzeige »*RDS NAME*« erscheint.
– In der Anzeige erscheint wieder der Programmname.

TUNER-BETRIEB

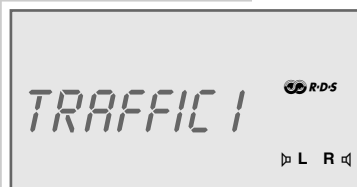
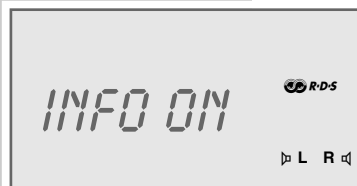
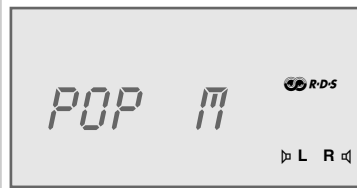

Programmtypen (PTY)

- 1 Zum Aufrufen des aktuellen Programmtyps »RDS« am Gerät einmal drücken.
 - Anzeige: der aktuelle Programmtyp, z.B. »NEWS«.
 - Wird keine Programmtypen-Kennung übertragen, erscheint in der Anzeige »NO PTY«.
- 2 Zur Wahl eines anderen Programmtyps »P +« bzw. »P -« wiederholt drücken.
- 3 Zum Starten des PTY-Suchlaufs »|◀◀« oder »▶▶|« drücken.
 - Anzeige: »SEARCHING« als Laufschrift.
 - Wird der gewünschte Programmtyp gefunden, erscheint die entsprechende Frequenz in der Anzeige.
 - Wird der gewünschte Programmtyp nicht gefunden, blinkt er, d.h. z.B. »ROCK M«, in der Anzeige. Mit »|◀◀« oder »▶▶|« zum Ausgangsprogramm zurückschalten.

Verkehrsfunk-Durchsagen

Einige RDS-Programme senden zusätzlich Verkehrsinformationen. Wird ein solches Programm empfangen, erscheint in der Anzeige »TA«, falls die Durchsagebereitschaft aktiviert ist (Anzeige »INFO ON«).

- 1 Zum Aufrufen der Durchsagebereitschaft »RDS« am Gerät so oft drücken bis in der Anzeige »INFO OFF« oder »INFO ON« erscheint.
- 2 Zum Ein- oder Auschalten der Durchsagebereitschaft »PROGRAM« drücken.
 - Anzeige: kurz »INFO ON« oder »INFO OFF«.
 - Ist die Durchsagebereitschaft aktiviert, erscheint bei laufender Verkehrsfunk-Durchsage in der Anzeige »TRAFFIC INFORMATION« als Laufschrift.

Grundfunktionen des CD-Betriebes



Die HiFi-Anlage ist geeignet für Musik-CDs, die mit dem nebenstehendem Logo versehen sind (CD-DA) bzw. für CD-R und CD-RW mit Audio-Daten oder MP3-Formaten. MP3-Files müssen mit einer Sampling Frequenz von 32, 44,1 oder 48 kHz erstellt werden.

Im MP3-Betrieb sind die Begriffe „Album“ und „File“ ausschlaggebend. „Album“ entspricht dem Ordner am PC, „File“ der Datei am PC oder einem CD-DA-Track (Titel).

Die HiFi-Anlage liest MP3-Daten mit maximal 99 Alben und maximal 255 Files pro Album. Insgesamt darf eine CD-R nicht mehr als 400 Files enthalten.

Die HiFi-Anlage sortiert die Alben bzw. die Files eines Albums nach Namen in alphabetischer Reihenfolge. Wenn Sie eine andere Reihenfolge bevorzugen sollten, ändern Sie den Namen des Files bzw. Albums und stellen Sie eine Nummer vor den Namen.

Beim Brennen von CD-R und CD-RW mit Audio-Daten können verschiedene Probleme entstehen, die eine störungsfreie Wiedergabe unter Umständen beeinträchtigen. Ursache hierfür sind fehlerhafte Software- und Hardware-Einstellungen oder aber der verwendete Rohling. Falls derartige Fehler auftreten, sollten Sie den Kundendienst Ihres CD-Brenner-/Brennersoftware-Herstellers kontaktieren oder entsprechende Informationen - z.B. im Internet- suchen.

Wenn Sie Audio-CDs anfertigen, beachten Sie die gesetzlichen Grundlagen und verstoßen Sie nicht gegen die Urheberrechte Dritter.

Halten Sie das CD-Fach der HiFi-Anlage immer geschlossen, damit sich kein Staub auf der Laseroptik ansammelt. Keine Aufkleber auf der CD anbringen. Die Oberfläche der CD sauber halten.

Bei Ihrer HiFi-Anlage können Sie sowohl herkömmliche 12 cm CDs als auch 8 cm CDs abspielen. Ein Adapter wird nicht benötigt.

CD-BETRIEB



NO DISC



19 65:03



OPEN



MP3

01 001

Programmquelle CD wählen

- 1 Programmquelle mit »**CD**« wählen.
 - Befindet sich im CD-Fach keine CD, erscheint in der Anzeige »*READING DISC*« als Laufschrift, danach »*NO DISC*«.
 - Bei bereits eingelegter CD-R mit MP3-Formaten erscheinen »*READING DISC*« als Laufschrift, danach »*MP3*«, danach die Gesamtzahl der Alben und Files als Laufschrift, anschließend die Album-Nummer »*01*« und die File-Nummer »*001*«.
 - Bei bereits eingelegter CD-DA erscheinen »*READING DISC*« als Laufschrift, danach »*CD-DA*«, anschließend die Gesamtzahl der Titel und die Gesamtspielzeit.

CD einlegen

- 1 CD-Fach mit »**OPEN/CLOSE**« am Gerät öffnen.
 - Das CD-Fach öffnet sich.
 - Anzeige: »*OPEN*«.
- 2 Gewünschte CD mit dem Aufdruck nach oben in das CD-Fach einlegen.
- 3 CD-Fach mit »**OPEN/CLOSE**« am Gerät schließen.
 - Im MP3-Betrieb: Die HiFi-Anlage „liest“ den Inhalt der CD. In der Anzeige erscheint die Gesamtzahl der Alben und Files als Laufschrift, anschließend die Album-Nummer »*01*« und die File-Nummer »*001*«.
 - Im-CD-DA-Betrieb: Die HiFi-Anlage „liest“ den Inhalt der CD. In der Anzeige erscheinen die Gesamtzahl der Titel und die Gesamtspielzeit.



Wiedergabe einer CD

- 1 Wiedergabe mit »▶||« starten.
 - Die Wiedergabe beginnt mit dem ersten File des ersten Albums (MP3) bzw. mit dem ersten Titel (CD-DA).
 - Anzeige im MP3-Betrieb: »PLAY«, dann die Nummer des aktuellen Files und die abgelaufene Spielzeit des Files.
 - Anzeige im CD-DA-Betrieb: »PLAY«, dann die aktuelle Titelnummer und die abgelaufene Spielzeit des Titels.Die Wiedergabe stoppt am Ende der CD.
- 2 In Wiedergabe-Pause mit »▶||« schalten.
 - Anzeige im MP3-Betrieb: File-Nummer und abgelaufene Spielzeit blinken.
 - Anzeige im CD-DA-Betrieb: Titelnummer abgelaufene Spielzeit blinken.
- 3 Wiedergabe mit »▶||« fortsetzen.
- 4 Zum Beenden der Wiedergabe »■« drücken.
 - Anzeige: kurz »STOP«.

Anderen Titel wählen (nur CD-DA)

- 1 Während der Wiedergabe »|◀◀« oder »▶▶|« so oft kurz drücken, bis die Nummer des gewünschten Files oder Titels in der Anzeige erscheint;
oder
gewünschte Titelnummer mit den Zifferntasten numerisch eingeben.
 - Anzeige: kurz z.B. »SEL 9«, die Wiedergabe startet automatisch.

Passage eines Titels suchen (nur CD-DA)

- 1 Während der Wiedergabe »|◀◀« oder »▶▶|« drücken und gedrückt halten, bis die gewünschte Passage gefunden ist.
Wird »|◀◀« oder »▶▶|« losgelassen, beginnt die Wiedergabe.
 - Anzeige: der aktuelle Titel und die abgelaufene Spielzeit.

Hinweis:

Während des Suchens wird die Lautstärke verringert.



Alben und Files wählen

- 1 Gewünschtes Album wählen, dazu »|◀◀◀◀« oder »▶▶▶▶◀« drücken und gedrückt halten, bis die gewünschte Albumnummer (z.B. »R05 T001◀«) in der Anzeige erscheint.
- 2 Gewünschtes File wählen, dazu »|◀◀◀◀« oder »▶▶▶▶◀« so oft kurz drücken, bis die Nummer des gewünschten Files (z.B. »R05 T004◀«) in der Anzeige erscheint.
- 3 Wiedergabe mit »▶▶▶▶◀« starten;
oder
2 Gewünschte Filenummer mit den Zifferntasten numerisch eingeben.
– Anzeige: kurz z.B. »5EL 3◀«, die Wiedergabe startet automatisch.

Anderes File während der Wiedergabe wählen

- 1 Gewünschtes File wählen, dazu während der Wiedergabe »|◀◀◀◀« oder »▶▶▶▶◀« so oft kurz drücken, bis die Nummer des gewünschten Files (z.B. »R02 T006◀«) in der Anzeige erscheint.
– Die Wiedergabe des aktuellen Files wird nicht unterbrochen.
- 2 Wiedergabe des gewählten Files mit »▶▶▶▶◀« starten.

Files nach Namen wählen

Falls Sie die Files auf Ihrer MP3-CD nicht nur namentlich benannt, sondern auch nummeriert haben, lassen Sie bitte die erste Eingabestelle unberücksichtigt und wechseln Sie sofort zur zweiten. Hier geben Sie den ersten Buchstaben ein. Je mehr Buchstaben Sie eingeben, desto detaillierter ist das Suchergebnis.

- 1 Suchfunktion in Stellung Stopp mit »**FILE SEARCH**◀« aufrufen.
– Anzeige: »*****◀«, die erste Stelle blinkt.
- 2 Ersten Buchstaben des gewünschten Filenamens mit den alphanumerischen Tasten eingeben.

CD-BETRIEB



- 3 Mit »**▶▶**|« zur zweiten Eingabestelle wechseln.
– Anzeige: z. B. »R*****«, die zweite Stelle blinkt.
- 4 Zweiten Buchstaben des gewünschten Filenamens mit den alphanumerischen Tasten eingeben.
- 5 Zur Eingabe weiterer Buchstaben die Schritte **3** und **4** wiederholen.
- 6 Filesuche mit »**FILE SEARCH**« aktivieren.
– Anzeige: »FIND« und die Zahl der gefundenen Files, z.B. »003«.
- 7 Zum Beenden der Suchfunktion »**■**« drücken.
– Anzeige: kurz »CLR ALP«;
oder
Wiedergabe des gewünschten Files mit »**▶||**« starten.

Wiedergabe-Information einblenden

Bei der Wiedergabe im MP3-Betrieb erscheinen in der Anzeige die Nummer des aktuellen Files und die abgelaufene Spielzeit des Files, im CD-DA-Betrieb die Nummer des aktuellen Titels und die abgelaufene Spielzeit des Titels.

- 1 Zum Einblenden weiterer Wiedergabe-Informationen »**DISPLAY DEMO**« wiederholt drücken.
– Anzeige im MP3-Betrieb: nacheinander der Filename, der Interpret, der Songtitel, die Albumnummer, der Albumname und wieder der Filename.
– Anzeige im CD-DA-Betrieb: die verbleibende Spielzeit des aktuellen Titels, die abgelaufene Spielzeit der CD, die verbleibende Spielzeit der CD und wieder die abgelaufene Spielzeit des aktuellen Titels.

Besonderheiten im CD-Betrieb

Wiedergabe der Files oder Titel in zufälliger Reihenfolge

- 1 Funktion mit »**CD/RANDOM**« an der Fernbedienung aktivieren.
 - Anzeige: »RANDOM«.
 - Die Files oder Titel der CD werden in zufälliger Reihenfolge abgespielt.
- 2 Zum Beenden der Funktion »**CD/RANDOM**« an der Fernbedienung drücken.
 - Anzeige: »RANDOM« erlischt.
 - Die Titel werden in numerischer Reihenfolge abgespielt.

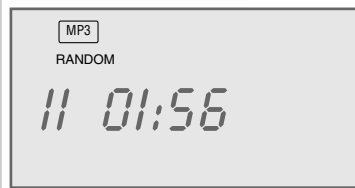

Ein File oder einen Titel wiederholen (Repeat One)

- 1 Gewünschtes File bzw. gewünschten Titel mit »»|«« oder »»|«« wählen.
- 2 Repeat One-Funktion wählen, dazu »**REPEAT**« am Gerät einmal drücken.
 - Anzeige im MP3- und CD-DA-Betrieb: »REPEAT«.
 - Das File oder der Titel wird wiederholt abgespielt.
- 3 Zum Beenden der Funktion »**REPEAT**« am Gerät so oft drücken, bis in der Anzeige »REPEAT« erlischt.



Alle Files eines Albums wiederholen (Repeat Album) (nur MP3)



- 1 In Stellung Stopp gewünschtes Album wählen, dazu »»|◀◀« oder »▶▶|◀« drücken und gedrückt halten.
– Die Wiedergabe startet automatisch.
- 2 Repeat Album-Funktion wählen, dazu »REPEAT« am Gerät so oft drücken, bis in der Anzeige »REPEAT ALB.« erscheint.
- 3 Wiedergabe mit »▶▶||« starten.
– Alle Files des Albums werden wiederholt abgespielt.
- 4 Zum Beenden der Funktion »REPEAT« am Gerät so oft drücken, bis in der Anzeige »REPEAT ALB.« erlischt.

Alle Files oder Titel wiederholen (Repeat All)



- 1 In Stellung Stopp Repeat All-Funktion wählen, dazu »REPEAT« am Gerät so oft drücken, bis in der Anzeige »REPEAT ALL« erscheint.
- 2 Wiedergabe mit »▶▶||« starten.
– Alle Files oder Titel der CD werden wiederholt abgespielt.
- 3 Zum Beenden der Funktion »REPEAT« am Gerät so oft drücken, bis in der Anzeige »REPEAT ALL« erlischt.

Hinweise:

Ist ein Musikprogramm (siehe Seite 34) gespeichert, können nur die Funktionen Repeat One und Repeat All gewählt werden.

Wird Repeat bei aktivierter Random-Funktion gewählt, schaltet sich Random zugunsten von Repeat aus.

Musikprogramm erstellen – Files oder Titel in gewünschter Reihenfolge wiedergeben

Sie können bis zu 99 Files aus verschiedenen Alben (MP3) bzw. bis zu 99 Titel (CD-DA) der eingelegten CD in einer bestimmten Reihenfolge speichern und danach wiedergeben. Ein File oder ein Titel kann mehrmals gespeichert werden. Versuchen Sie, mehr als 99 Titel zu speichern, erscheint in der Anzeige »PRG FULL«.

Files wählen und speichern (nur MP3)

- 1 CD in das CD-Fach einlegen.

Hinweis

Das HiFi-Anlage muss in Stellung Stopp stehen.

Wird während der Einstellung länger als 10 Sekunden keine Taste gedrückt, beendet die HiFi-Anlage den Vorgang automatisch. Sie müssen dann von vorne beginnen.

- 2 Funktion mit »PROGRAM« wählen.
– Anzeige: »R01 T001«, »PROGRAM« blinkt.
- 3 Gewünschtes Album wählen, dazu »|<<<« oder »>>>|« drücken und gedrückt halten, bis die gewünschte Albumnummer (z.B. »R05 T001«) in der Anzeige erscheint.
- 4 Gewünschtes File wählen, dazu »|<<<« oder »>>>|« so oft drücken, bis die Nummer des gewünschten Files (z.B. »R05 T004«) in der Anzeige erscheint.
- 5 File mit »PROGRAM« speichern.
– Anzeige: »P01 OK«, erneut »R05 T004«, »PROGRAM« blinkt.
- 6 Neues Album wählen, dazu »|<<<« oder »>>>|« drücken und gedrückt halten, bis die gewünschte Albumnummer in der Anzeige erscheint.
- 7 Zum Speichern weiterer Files die Schritte 5 bis 7 wiederholen.
- 8 Programmieren mit »■« beenden.
– Anzeige: »PROGRAM« bleibt konstant.

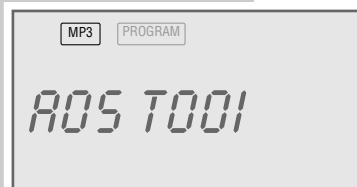

Titel wählen und speichern (nur CD-DA)

- 1 CD in das CD-Fach einlegen.

Hinweis

Das HiFi-Anlage muss in Stellung Stopp stehen.

Wird während der Einstellung länger als 10 Sekunden keine Taste gedrückt, beendet die HiFi-Anlage den Vorgang automatisch. Sie müssen dann von vorne beginnen.

- 2 Funktion mit »PROGRAM« wählen.
– Anzeige: *PO1 T001*«, »PROGRAM« blinkt.
- 3 Gewünschten Titel wählen, dazu »|◀◀« oder »▶▶|« so oft drücken, bis die Nummer des gewünschten Titels (z.B. »*PO1 T004*«) in der Anzeige erscheint.
- 4 Titel mit »PROGRAM« speichern.
– Anzeige: »*PO10K*«, danach »*PO2 T001*«, »PROGRAM« blinkt.
- 5 Zum Speichern weiterer Titel die Schritte 3 bis 4 wiederholen.
- 6 Programmieren mit »■« beenden.
– Anzeige: »PROGRAM« bleibt konstant.

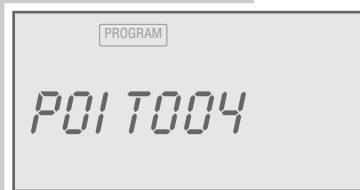
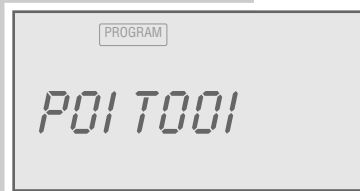

Musikprogramm kontrollieren

- 1 In Stellung Stopp »|◀◀« oder »▶▶|« wiederholt drücken.
– Anzeige: die Sequenz der gespeicherten Files oder Titel.

Musikprogramm wiedergeben

- 1 Wiedergabe des Musikprogrammes mit »▶▶||« starten.
– Die Wiedergabe beginnt mit dem ersten programmierten File oder Titel.

Musikprogramm erweitern

- 1 In Stellung Stopp »PROGRAM« drücken.
– Anzeige: das zuletzt programmierte File oder der zuletzt programmierte Titel.
- 2 Neues Album wählen, dazu »|◀◀« oder »▶▶|« drücken und gedrückt halten, bis die gewünschte Albumnummer in der Anzeige erscheint (nur MP3).
- 3 Neues File oder neuen Titel mit »|◀◀« oder »▶▶|« wählen (MP3 und CD-DA).
- 4 File oder Titel mit »PROGRAM« speichern.

Musikprogramm löschen

- 1 In Stellung Stopp »■« drücken.
– Anzeige: kurz »CLRPRG«, »PROGRAM« erlischt;
oder
CD-Fach mit »OPEN/CLOSE« am Gerät öffnen.



CLR PRG

CASSETTEN-BETRIEB

Allgemeines zum Cassetten-Betrieb

Schützen Sie Ihre Cassetten vor Feuchtigkeit, Staub, Hitze und Kälte.

Bewahren Sie Ihre Cassetten nicht in der Nähe starker Magnetfelder wie Fernsehgeräte, Lautsprecherboxen usw. auf.

Legen Sie die Cassette nach Gebrauch wieder in die Schutzhülle.



TAPE

Programmquelle Tape wählen

- 1 Programmquelle mit »**TAPE**« wählen.
– Anzeige: »*TAPE*«.

Cassette einlegen

- 1 Zum Bedienen der Laufwerkstasten die Abdeckung an der Gerätevorderseite herunterklappen.
- 2 Cassetten-Fach mit »**STOP** ■/▲« öffnen.

Hinweis:

Verwenden Sie für die Aufnahme nur **NORMAL**-Cassetten (**IEC I**), bei denen die Laschen nicht herausgebrochen sind.

METAL (**IEC IV**) oder **CHROME** (**IEC II**) Cassetten sind nicht geeignet.

Für die Wiedergabe können Sie alle Cassettentypen verwenden.

- 3 Cassette mit der offenen Seite nach unten und der vollen Spule nach links in das Cassetten-Fach einlegen.
- 4 Cassetten-Fach von Hand schließen.

Wiedergabe

Wiedergabe einer Cassetten-Seite

- 1 Wiedergabe mit »PLAY ▶« starten.
 - Eine Cassetten-Seite wird wiedergegeben.
 - Die Wiedergabe stoppt am Bandende.
- 2 Auf Wiedergabe-Pause mit »PAUSE II« schalten. Wiedergabe mit »PAUSE II« fortsetzen.
- 3 Wiedergabe mit »STOP ■/▲« beenden.

Wiedergabe der zweiten Cassetten-Seite

- 1 Cassetten-Fach mit »STOP ■/▲« öffnen, Cassette herausnehmen und mit der vollen Spule nach links erneut einlegen.
- 2 Wiedergabe mit »PLAY ▶« starten.
 - Die Wiedergabe stoppt am Bandende.

Schneller Vor-/Rücklauf der Cassette

- 1 Aus Stopp »F.FWD ▶▶« oder »◀◀ REWIND« drücken.
- 2 An der gewünschten Bandstelle »STOP ■/▲« drücken.

Aufnahme

Löchsicherung der Cassette

Bei jeder neuen Aufnahme wird die vorherige Aufzeichnung überschrieben. Selbstbespielte Cassetten können Sie gegen versehentliches Löschen schützen, indem Sie die entsprechende Sicherungslasche aus der Öffnung im Cassettenrücken brechen. Bespielt gekaufte Musik-Cassetten sind bereits gegen versehentliches Löschen gesichert. Wollen Sie eine gesicherte Cassette neu bespielen, überkleben Sie die entsprechende Öffnung mit Klebeband.

Aufnahme vom Tuner

- 1 Cassette ohne Löchsicherung in das Cassetten-Fach legen und gewünschte Bandstelle mit »**F.FWD** ►►« oder »◀◀ **REWIND**« suchen.
- 2 Programmquelle Tuner mit »**TUNER/BAND**« wählen.
- 3 Gewünschten Programmplatz mit »**P +**« bzw. »**P -**« wählen.
- 4 Aufnahme mit »**RECORD** ● « starten.
- 5 Auf Aufnahme-Pause mit »**PAUSE** II« schalten. Aufnahme mit »**PAUSE** II« fortsetzen.
- 6 Aufnahme mit »**STOP** ■/▲« beenden.

Hinweise:

Die HiFi-Anlage schaltet am Ende der Cassetten-Seite automatisch auf Stopp.

Falls während der Aufnahme eines MW-Programmes Pfeifstörungen entstehen, mit »**STEREO/BEAT CUT**« der Fernbedienung die Positionen »**BEAT 01**« oder »**BEAT 02**« einstellen.



BEAT 02

Synchron-Aufnahme von einer CD

Diese Funktion erlaubt die Aufnahme von einer MP3-CD oder einer CD-DA ohne gesonderte Bedienung des CD-Faches.

- 1 Cassette ohne Löchsicherung in das Cassetten-Fach einlegen und gewünschte Bandstelle mit »**F.FWD** ►►« oder »◀◀ **REWIND**« suchen.
- 2 Programmquelle CD mit »**CD**« wählen.
- 3 CD in das CD-Fach legen und gewünschtes File oder gewünschten Titel mit »|◀◀« bzw. »►►|« wählen.

Hinweis:

Wird kein File oder Titel vorgewählt, startet die Aufnahme mit dem ersten File oder Titel.

- 4 Aufnahme mit »**RECORD** ● « starten.
 - Die Aufnahme startet mit dem gewählten File oder Titel.
 - Anzeige: kurz »*RECORD*«, dann »REC.« .
 - Die Cassette stoppt am Bandende.

Hinweis:

Soll die Aufnahme in der Mitte eines Files oder Titels beginnen, die CD-Wiedergabe an der gewünschten Stelle mit »**PLAY/PAUSE** ► **II**« unterbrechen und die Aufnahme mit »**RECORD** ● « starten.

- 5 Aufnahme mit »**PAUSE** **II**« unterbrechen (Pause), Aufnahme mit »**PAUSE** **II**« fortsetzen.
- 6 Aufnahme mit »**STOP** ■/▲« beenden.



TIMER-BETRIEB

Ihre HiFi-Anlage hat zwei Timer-Betriebsarten:

- Den Einschalt-Timer, der die HiFi-Anlage zur voreingestellten Zeit ein- und wieder ausschaltet.
- Den Sleep-Timer, der die HiFi-Anlage zu der eingegebenen Zeit abschaltet.

Einschalt-Timer

Einschalt-Timer einstellen

Hinweise:

Die Uhrzeit am Gerät muss eingestellt sein. Wird während der Einstellung länger als 5 Sekunden keine Taste gedrückt, beendet das Gerät den Vorgang automatisch. Sie müssen dann von vorne beginnen.

- 1 In ausgeschaltetem Zustand »**CLOCK/SLEEP**« drücken.
- Anzeige: »*ON*«, die Stunden blinken.
- 2 Stunden der Einschaltzeit mit »|◀◀◀« oder »▶▶▶|« wählen und mit »**PROGRAM**« bestätigen.
- Anzeige: die Minuten blinken.
- 3 Minuten der Einschaltzeit mit mit »|◀◀◀« oder »▶▶▶|« wählen und mit »**PROGRAM**« bestätigen.
- Anzeige: »*FM BAND*«.
- 4 Gewünschte Programmquelle (»*FM BAND*«, »*MW BAND*«, »*CD*«) mit »|◀◀◀« oder »▶▶▶|« wählen und mit »**PROGRAM**« bestätigen.

Hinweis:

Versichern Sie sich bei CD-Wahl, dass eine CD eingelegt ist.

- 5 Falls Tuner gewählt wurde, gewünschten Programmplatz mit »|◀◀◀« oder »▶▶▶|« wählen und mit »**PROGRAM**« bestätigen.
- Anzeige: »*VOL*«, z.B. »*18*« blinkt.
- 6 Gewünschte Einschaltlautstärke mit »|◀◀◀« oder »▶▶▶|« wählen und mit »**PROGRAM**« bestätigen.
- Anzeige: »*OFF*«, die Stunden blinken.

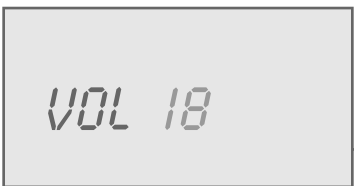
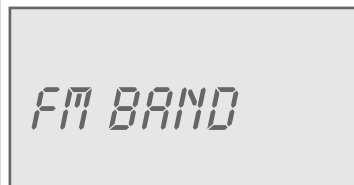
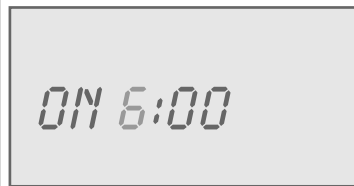

TIMER-BETRIEB

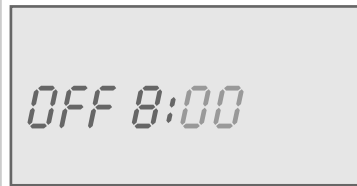

- 7 Stunden der Ausschaltzeit mit »|◀◀◀« oder »▶▶▶|◀« wählen und mit »**PROGRAM**◀« bestätigen.
– Anzeige: die Minuten blinken.
- 8 Minuten der Ausschaltzeit mit mit »|◀◀◀« oder »▶▶▶|◀« wählen und mit »**PROGRAM**◀« bestätigen.
– Anzeige: die aktuelle Uhrzeit und »**TIMER**◀«.

Einschalt-Timer deaktivieren/aktivieren



- 1 Einschalt-Timer mit »**TIMER ON/OFF**◀« am Gerät oder »**TIMER**◀« der Fernbedienung deaktivieren.
– Anzeige: »**TIMER**◀« erlischt.
- 2 Einschalt-Timer mit »**TIMER ON/OFF**◀« am Gerät oder »**TIMER**◀« der Fernbedienung aktivieren.
– Anzeige: »**TIMER**◀«.

Sleep-Timer

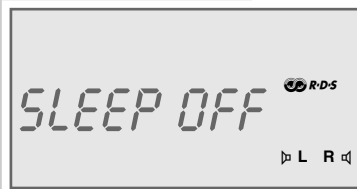

Sleep-Timer einstellen

- 1 Im eingeschalteten Zustand »**CLOCK/SLEEP**◀« drücken und gedrückt halten, bis in der Anzeige »**SLEEP OFF**◀« erscheint.
- 2 Gewünschte Ausschaltzeit in 10-Minuten-Schritten (von »120 *MIN*◀« bis »1 *MIN*◀«) einstellen, dazu »**CLOCK/SLEEP**◀« wiederholt drücken.
– Anzeige: kurz z.B. »30 *MIN*◀«, »**SLEEP**◀« bleibt konstant.
– Nach der gewählten Zeit schaltet die HiFi-Anlage ab.



Verbleibende Sleep-Timer Zeit einblenden

- 1 »**CLOCK/SLEEP**◀« drücken und gedrückt halten, bis in der Anzeige z.B. »25 *MIN*◀« erscheint.

TIMER-BETRIEB

Sleep-Timer ausschalten

- 1 »**CLOCK/SLEEP**« drücken und gedrückt halten, bis in der Anzeige die verbleibende Ausschaltzeit erscheint.
- 2 Zum Ausschalten des Sleep-Timers »**CLOCK/SLEEP**« so oft drücken, bis in der Anzeige »*SLEEP OFF*« erscheint.
– Anzeige: »SLEEP« erlischt;

oder

HiFi-Anlage mit »**⏻/STANDBY**« in Bereitschaft (Stand-by) schalten.

GRUNDIG Kundenberatungszentrum

Grundig Kundenberatungszentrum

Montag bis Freitag
von 8.00 bis 19.00 Uhr
Deutschland: 01 90 / 4700 57 *

* gebührenpflichtig (0,41 €/Min. über ARCOR)

Haben Sie Fragen?

Unser Kundenberatungszentrum steht Ihnen werktags stets von 8.00 – 19.00 Uhr zur Verfügung.

Haben Sie Fragen zur Umweltverträglichkeit unserer Geräte, wenden Sie sich an die GRUNDIG Öko-Technologie,

Fax: 09 11/703-9213.

INFORMATIONEN

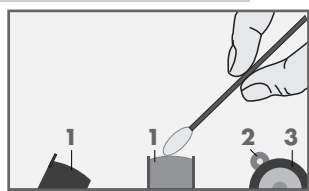
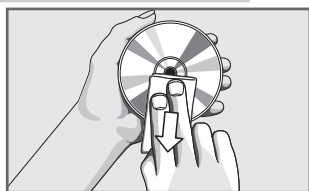

CD-Teil reinigen

Wenn das Gerät CDs nicht einwandfrei lesen kann, benutzen Sie eine handelsübliche Reinigungs-CD, um die Laseroptik zu reinigen. Andere Reinigungsmethoden können die Laseroptik zerstören. Zum Reinigen der CD ein fusselfreies Tuch benutzen und immer in einer geraden Linie von der Mitte der CD nach außen wischen, keine Reinigungsmittel für herkömmliche Schallplatten und keine Lösungs- oder Scheuermittel benutzen.

Cassetten-Laufwerk reinigen

Um eine gute Aufnahme- und Wiedergabequalität zu gewährleisten, sollten die angegebenen Teile (1, 2, 3) nach jeweils 50 Betriebsstunden oder aber monatlich gereinigt werden. Das Cassetten-Fach öffnen, ein Wattestäbchen mit Alkohol oder einer speziellen Kopf-Reinigungsflüssigkeit anfeuchten. Die Wiedergabe starten und die Gummi-Andruckrolle (3) reinigen. Auf Wiedergabe-Pause schalten und die Tonachse (2) sowie die Magnetköpfe (1) reinigen. Zum Reinigen der Magnetköpfe (1) kann auch eine Reinigungs-Cassette abgespielt werden.

Technische Daten

Dieses Gerät ist funktentstört entsprechend den geltenden EU-Richtlinien. Dieses Produkt erfüllt die europäischen Richtlinien 89/336/EEC, 73/23/EEC und 93/68/EEC.

Dieses Gerät entspricht der Sicherheitsbestimmung DIN EN 60065 (VDE 0860) und somit der internationalen Sicherheitsvorschrift IEC 60065.

Verstärkerteil

Ausgangsleistung:

Sinusleistung 2 x 5W
Musikleistung 2 x 8W

Eingangsempfindlichkeit/ Impedanz

500 mV/22 k Ω

Empfangsteil

Empfangsbereich

FM 87,5 ... 108,0 MHz
MW 522 ... 1620 kHz

CD Teil

Frequenzgang

20 Hz ... 20 kHz

Geräuschspannungs- abstand:

(wtd.) > 80 dB

MP3 Features

Wiedergabe-Format:

MPEG 1 Layer 3 (MP3)

Sampling Frequenz:

32 kHz, 44,1 kHz, 48 kHz

File System/File Manage- ment:

ISO 9660
Level 1 kompatibel

Max. Alben:

99

Max. Files:

256 pro CD/99 pro Album

Bitrate:

64-320 kbps

System

Spannungsversorgung:

Betriebsspannung 230 V~
Netzfrequenz 50/60 Hz
max. Leistungsaufnahme 40 W
Leistungsaufnahme in Standby
< 0,5 W

Abmessungen und Gewicht

Abmessungen Gerät
B x H x T 145 x 208 x 209 mm
Gewicht Gerät 2,75 kg
Abmessungen Lautsprecher
B x H x T 131 x 208 x 170 mm
Gewicht pro Lautsprecher 1,35 kg

Störungen selbst beheben

Nicht jede Tonstörung muß auf einen Defekt Ihrer HiFi-Anlage zurückführen. Auch versehentlich herausgezogene Anschlußkabel, beschädigte CDs, sowie verbrauchte Batterien der Fernbedienung führen zu Funktionsstörungen. Wenn die folgenden Maßnahmen zu keinem befriedigenden Ergebnis führen, dann wenden Sie sich bitte an den Fachhandel!

Störung	Mögliche Ursache/Abhilfe
Kein Ton.	Lautstärke zu niedrig eingestellt, Lautstärke erhöhen. Kopfhörer ist angeschlossen, Kopfhörer abstecken. Netzkabel ist nicht richtig angeschlossen, Netzkabel richtig anschließen. Mute ist aktiviert
Das Gerät reagiert nicht auf die Betätigung der Tasten.	Elektrostatistische Entladung. Gerät ausschalten, Netzstecker herausziehen und nach einigen Sekunden wieder anschließen. Taste »RESET« drücken.
Fernbedienung funktioniert nicht.	Batterien verbraucht, Batterien ersetzen. Zu großer Abstand oder falscher Winkel zum Gerät.
Mangelhafter Radioempfang.	Schwaches Antennensignal, Antenne überprüfen. Störeinstreuungen von elektrischen Geräten wie Fernsehgerät, Videorecorder, Computer, Leuchtstofflampen (TL), Thermostate, Motoren usw. Das Gerät von elektrischen Geräten fernhalten.
Titel der CD werden übersprungen.	Die CD ist beschädigt oder verschmutzt, CD ersetzen oder reinigen. Die Funktionen PROGRAM (Musikprogramm) oder RANDOM sind eingeschaltet. Funktionen abschalten. Bei MP3-CDs: Die alphanumerische Sortierung wurde nicht berücksichtigt. Siehe hierzu Seite 25.
CD-R oder CD-RW werden nicht oder nur fehlerhaft wiedergegeben.	Fehlerhafte Software- und Hardwareeinstellungen beim Brennen oder der verwendete Rohling. Überprüfen Sie die Komponenten Ihres CD-Brenners/Brennersoftware oder tauschen Sie den verwendeten Rohling aus.