

EUROPOWER EPX2000 EPX3000

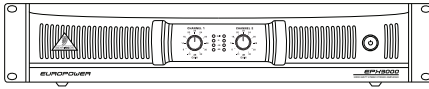
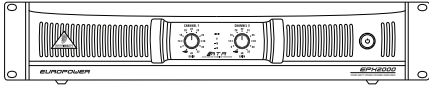

Operating/Safety Instructions

Instrucciones de seguridad/manejo

Mode d'emploi/ Consignes de sécurité

IMPORTANT: Read this document before using this product. Want more information? See the back page of this booklet.

EN

IMPORTANTES: Lea este documento antes de empezar a usar este aparato. ¿Necesita más información? Vea la contraportada.

ES

IMPORTANT : Lisez ce document avant d'utiliser le produit. Pour de plus amples informations, veuillez consulter le dos de ce livret.

FR

EN

EN Important Safety Instructions



ES



Terminals marked with this symbol carry electrical current of sufficient magnitude to constitute risk of electric shock. Use only high-quality commercially-available speaker cables with ¼" TS plugs pre-installed. All other installation or modification should be performed only by qualified personnel.

FR



This symbol, wherever it appears, alerts you to the presence of uninsulated dangerous voltage inside the enclosure - voltage that may be sufficient to constitute a risk of shock.



This symbol, wherever it appears, alerts you to important operating and maintenance instructions in the accompanying literature. Please read the manual.



Caution
To reduce the risk of electric shock, do not remove the top cover (or the rear section). No user serviceable parts inside. Refer servicing to qualified personnel.



Caution
To reduce the risk of fire or electric shock, do not expose this appliance to rain and moisture. The apparatus shall not be exposed to dripping or splashing liquids and no objects filled with liquids, such as vases, shall be placed on the apparatus.



Caution
These service instructions are for use by qualified service personnel only. To reduce the risk of electric shock do not perform any servicing other than that contained in the operation instructions. Repairs have to be performed by qualified service personnel.

1. Read these instructions.
2. Keep these instructions.
3. Heed all warnings.
4. Follow all instructions.
5. Do not use this apparatus near water.
6. Clean only with dry cloth.
7. Do not block any ventilation openings. Install in accordance with the manufacturer's instructions.
8. Do not install near any heat sources such as radiators, heat registers, stoves, or other apparatus (including amplifiers) that produce heat.
9. Do not defeat the safety purpose of the polarized or grounding-type plug. A polarized plug has two blades with one wider than the other. A grounding-type plug has two blades and a third grounding prong. The wide blade or the third prong are provided for your safety. If the provided plug does not fit into your outlet, consult an electrician for replacement of the obsolete outlet.

10. Protect the power cord from being walked on or pinched particularly at plugs, convenience receptacles, and the point where they exit from the apparatus.

11. Use only attachments/accessories specified by the manufacturer.



12. Use only with the cart, stand, tripod, bracket, or table specified by the manufacturer, or sold with the apparatus. When a cart is used, use caution when moving the cart/apparatus

combination to avoid injury from tip-over.

13. Unplug this apparatus during lightning storms or when unused for long periods of time.

14. Refer all servicing to qualified service personnel. Servicing is required when the apparatus has been damaged in any way, such as power supply cord or plug is damaged, liquid has been spilled or objects have fallen into the apparatus, the apparatus has been exposed to rain or moisture, does not operate normally, or has been dropped.

15. The apparatus shall be connected to a MAINS socket outlet with a protective earthing connection.

16. Where the MAINS plug or an appliance coupler is used as the disconnect device, the disconnect device shall remain readily operable.



ES Instrucciones de seguridad



Las terminales marcadas con este símbolo transportan corriente eléctrica de magnitud suficiente como para constituir un riesgo de descarga eléctrica. Utilice solo cables de altavoz de alta calidad con clavijas TS de 6,3 mm pre-instaladas (puede adquirirlos en comercios especializados en audio). Cualquier otra instalación o modificación debe ser realizada únicamente por un técnico cualificado.



Este símbolo, siempre que aparece, le advierte de la presencia de voltaje peligroso sin aislar dentro de la caja; este voltaje puede ser suficiente para constituir un riesgo de descarga.



Este símbolo, siempre que aparece, le advierte sobre instrucciones operativas y de mantenimiento que aparecen en la documentación adjunta. Por favor, lea el manual.

**Atención**

Para reducir el riesgo de descarga eléctrica, no quite la tapa (o la parte posterior). No hay piezas en el interior del equipo que puedan ser reparadas por el usuario. Si es necesario, póngase en contacto con personal cualificado.

**Atención**

Para reducir el riesgo de incendio o descarga eléctrica, no exponga este aparato a la lluvia, humedad o alguna otra fuente que pueda salpicar o derramar algún líquido sobre el aparato. No coloque ningún tipo de recipiente para líquidos sobre el aparato.

**Atención**

Las instrucciones de servicio deben llevarlas a cabo exclusivamente personal cualificado. Para evitar el riesgo de una descarga eléctrica, no realice reparaciones que no se encuentren descritas en el manual de operaciones. Las reparaciones deben ser realizadas exclusivamente por personal cualificado.

1. Lea las instrucciones.
2. Conserve estas instrucciones.
3. Preste atención a todas las advertencias.
4. Siga todas las instrucciones.
5. No use este aparato cerca del agua.
6. Limpie este aparato con un paño seco.
7. No bloquee las aberturas de ventilación. Instale el equipo de acuerdo con las instrucciones del fabricante.
8. No instale este equipo cerca de fuentes de calor tales como radiadores, acumuladores de calor, estufas u otros aparatos (incluyendo amplificadores) que puedan producir calor.
9. No elimine o deshabilite nunca la conexión a tierra del aparato o del cable de alimentación de corriente. Un enchufe polarizado tiene dos polos, uno de los cuales tiene un contacto más ancho que el otro. Una clavija con puesta a tierra dispone de tres contactos: dos polos y la puesta a tierra. El contacto ancho y el tercer contacto, respectivamente, son los que garantizan una mayor seguridad. Si el enchufe suministrado con el equipo no concuerda con la toma de corriente, consulte con un electricista para cambiar la toma de corriente obsoleta.
10. Coloque el cable de suministro de energía de manera que no pueda ser pisado y que esté protegido de objetos afilados. Asegúrese de que el cable de suministro de energía esté protegido, especialmente en la zona de la clavija y en el punto donde sale del aparato.
11. Use únicamente los dispositivos o accesorios especificados por el fabricante.

EN

ES

FR



12. Use únicamente la carretilla, plataforma, trípode, soporte o mesa especificados por el fabricante o suministrados junto con el equipo. Al transportar el equipo,

tenga cuidado para evitar daños y caídas al tropezar con algún obstáculo.

13. Desenchufe el equipo durante tormentas o si no va a utilizarlo durante un periodo largo.

14. Confíe las reparaciones únicamente a servicios técnicos cualificados. La unidad requiere mantenimiento siempre que haya sufrido algún daño, si el cable de suministro de energía o el enchufe presentaran daños, se hubiera derramado un líquido o hubieran caído objetos dentro del equipo, si el aparato hubiera estado expuesto a la humedad o la lluvia, si ha dejado de funcionar de manera normal o si ha sufrido algún golpe o caída.

15. Al conectar la unidad a la toma de corriente eléctrica asegúrese de que la conexión disponga de una unión a tierra.

16. Si el enchufe o conector de red sirve como único medio de desconexión, éste debe ser accesible fácilmente.



ne possède aucun élément réparable par l'utilisateur. Laisser toute réparation à un professionnel qualifié.



Attention

Pour réduire les risques de feu et de choc électrique, n'exposez pas cet appareil à la pluie, à la moisissure, aux gouttes ou aux éclaboussures. Ne posez pas de récipient contenant un liquide sur l'appareil (un vase par exemple).



Attention

Ces consignes de sécurité et d'entretien sont destinées à un personnel qualifié. Pour éviter tout risque de choc électrique, n'effectuez aucune réparation sur l'appareil qui ne soit décrite par le manuel d'utilisation. Les éventuelles réparations doivent être effectuées uniquement par un technicien spécialisé.

1. Lisez ces consignes.
2. Conservez ces consignes.
3. Respectez tous les avertissements.
4. Respectez toutes les consignes d'utilisation.
5. N'utilisez jamais l'appareil à proximité d'un liquide.
6. Nettoyez l'appareil avec un chiffon sec.
7. Veillez à ne pas empêcher la bonne ventilation de l'appareil via ses ouïes de ventilation. Respectez les consignes du fabricant concernant l'installation de l'appareil.
8. Ne placez pas l'appareil à proximité d'une source de chaleur telle qu'un chauffage, une cuisinière ou tout appareil dégageant de la chaleur (y compris un ampli de puissance).

9. Ne supprimez jamais la sécurité des prises bipolaires ou des prises terre. Les prises bipolaires possèdent deux contacts de largeur différente. Le plus large est le contact de sécurité. Les prises terre possèdent deux contacts plus une mise à la terre servant de sécurité. Si la prise du bloc d'alimentation ou du cordon d'alimentation fourni ne correspond pas à celles de votre installation électrique, faites appel à un électricien pour effectuer le changement de prise.

10. Installez le cordon d'alimentation de telle façon que personne ne puisse marcher dessus et qu'il soit protégé d'arêtes coupantes. Assurez-vous que le cordon d'alimentation est suffisamment protégé, notamment au niveau de sa prise électrique et de l'endroit où il est relié à l'appareil; cela est également valable pour une éventuelle rallonge électrique.

11. Utilisez exclusivement des accessoires et des appareils supplémentaires recommandés par le fabricant.

12. Utilisez exclusivement des chariots, des diables, des présentoirs, des pieds et des surfaces de travail recommandés par le fabricant ou livrés avec le produit. Déplacez précautionneusement tout chariot ou diable chargé pour éviter d'éventuelles



blessures en cas de chute.

13. Débranchez l'appareil de la tension secteur en cas d'orage ou si l'appareil reste inutilisé pendant une longue période de temps.

14. Les travaux d'entretien de l'appareil doivent être effectués uniquement par du personnel qualifié. Aucun entretien n'est nécessaire sauf si l'appareil est endommagé de quelque façon que ce soit (dommages sur le cordon d'alimentation ou la prise par exemple), si un liquide ou un objet a pénétré à l'intérieur du châssis, si l'appareil a été exposé à la pluie ou à l'humidité, s'il ne fonctionne pas correctement ou à la suite d'une chute.

15. L'appareil doit être connecté à une prise secteur dotée d'une protection par mise à la terre.

16. La prise électrique ou la prise IEC de tout appareil dénué de bouton marche/arrêt doit rester accessible en permanence.

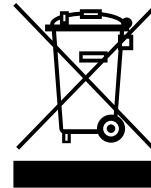

Technical specifications and appearance are subject to change without notice. The information contained herein is correct at the time of printing. BEHRINGER accepts no liability for any loss which may be suffered by any person who relies either wholly or in part upon any description, photograph or statement contained herein. Colors and specifications may vary slightly from product. Our products are sold through authorized dealers only. Distributors and dealers are not agents of BEHRINGER and have absolutely no authority to bind BEHRINGER by any express or implied undertaking or representation. This manual is copyrighted. No part of this manual may be reproduced or transmitted in any form or by any means, electronic or mechanical, including photocopying and recording of any kind, for any purpose, without the express written permission of Red Chip Company Ltd.

ALL RIGHTS RESERVED.

© 2009 Red Chip Company Ltd.
Trident Chambers, Wickhams Cay, P.O. Box 146,
Road Town, Tortola, British Virgin Islands

Las especificaciones técnicas y apariencia del equipo están sujetas a cambios sin previo aviso. La información aquí contenida es correcta hasta el momento de impresión. BEHRINGER no es responsable de la veracidad y/o exactitud de la información, descripciones e ilustraciones aquí contenidas. Los colores y especificaciones pueden variar ligeramente del producto. Los productos se venden exclusivamente a través de nuestros distribuidores autorizados. Los distribuidores y comerciantes no actúan en representación de BEHRINGER y no tienen autorización alguna para vincular a BEHRINGER en ninguna declaración o compromiso explícito o implícito. Este manual está protegido por el derecho de autor. La reproducción total o parcial de su contenido, por cualquier medio electrónico o impreso, incluyendo fotocopias y cualquier otro tipo de registro, debe contar con la autorización expresa de Red Chip Company Ltd.

ALL RIGHTS RESERVED.

© 2009 Red Chip Company Ltd.
Trident Chambers, Wickhams Cay, P.O. Box 146,
Road Town, Tortola, British Virgin Islands

Caractéristiques techniques et apparence susceptibles d'être modifiées sans notification préalable. Contenu exact lors de l'impression. BEHRINGER décline toute responsabilité concernant l'exactitude et l'intégrité des descriptions, illustrations et indications contenues ici. Les couleurs et spécifications représentées peuvent être légèrement différentes de celles du produit. Les produits sont vendus uniquement par nos revendeurs agréés. Les distributeurs et revendeurs ne sont pas des concessionnaires BEHRINGER. Par conséquent, ils ne sont en aucun cas autorisés à lier BEHRINGER par engagement ou représentation explicite ou implicite. Ce manuel est protégé par copyright. Aucun extrait de ce manuel ne peut être reproduit, transmis, photocopié ou enregistré de manière mécanique ou électronique et quels qu'en soient le but, la forme et les moyens, sans la permission écrite de Red Chip Company Ltd.

ALL RIGHTS RESERVED.

© 2009 Red Chip Company Ltd.
Trident Chambers, Wickhams Cay, P.O. Box 146,
Road Town, Tortola, British Virgin Islands

FR Consignes de sécurité



Les points repérés par ce symbole portent une tension électrique suffisante pour constituer un risque d'électrocution. Utilisez uniquement des câbles d'enceintes de haute qualité disponibles dans les points de vente avec les connecteurs Jack mono 6,35 mm déjà installés. Toute autre installation ou modification doit être effectuée uniquement par un personnel qualifié.



Ce symbole avertit de la présence d'une tension dangereuse et non isolée à l'intérieur de l'appareil - elle peut provoquer des chocs électriques.



Attention

Ce symbole signale les consignes d'utilisation et d'entretien importantes dans la documentation fournie. Lisez les consignes de sécurité du manuel d'utilisation de l'appareil.



Attention

Pour éviter tout risque de choc électrique, ne pas ouvrir le capot de l'appareil ni démonter le panneau arrière. L'intérieur de l'appareil

EUROPOWER EPX2000/EPX3000

Step 1: Hook-Up

Paso 1: Conexión

Étape 1 : Connexions

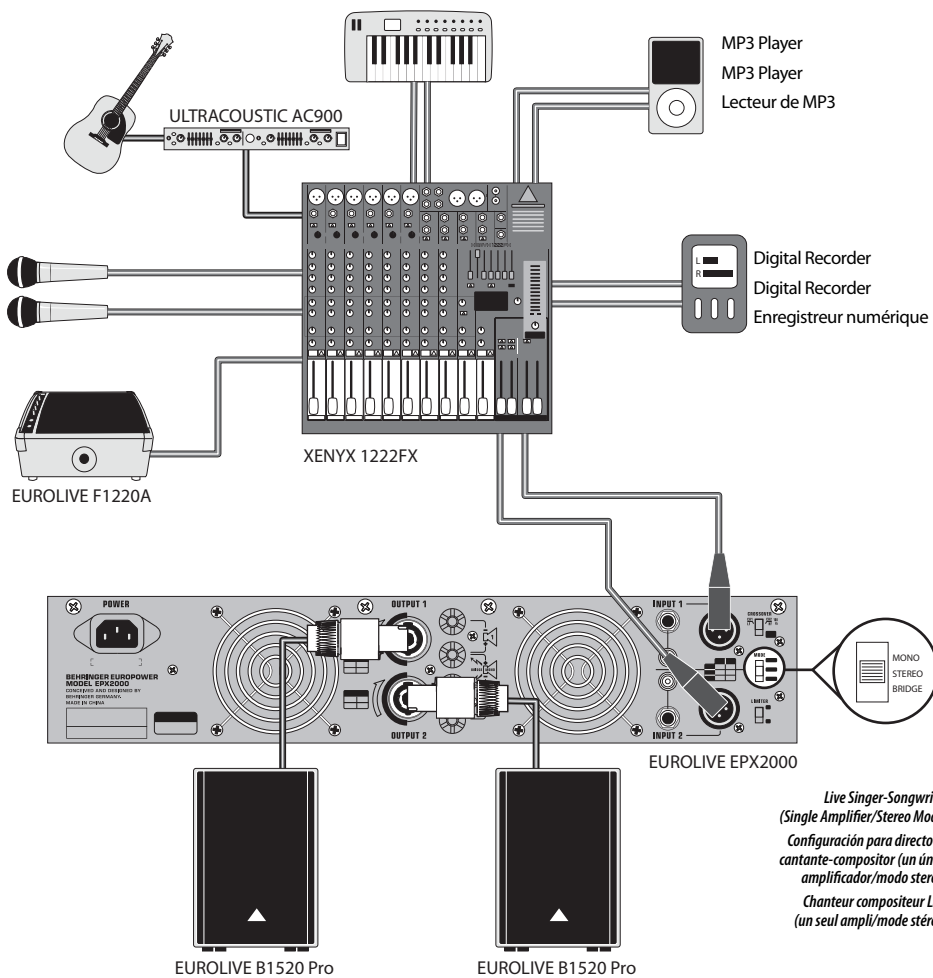

Hook-Up

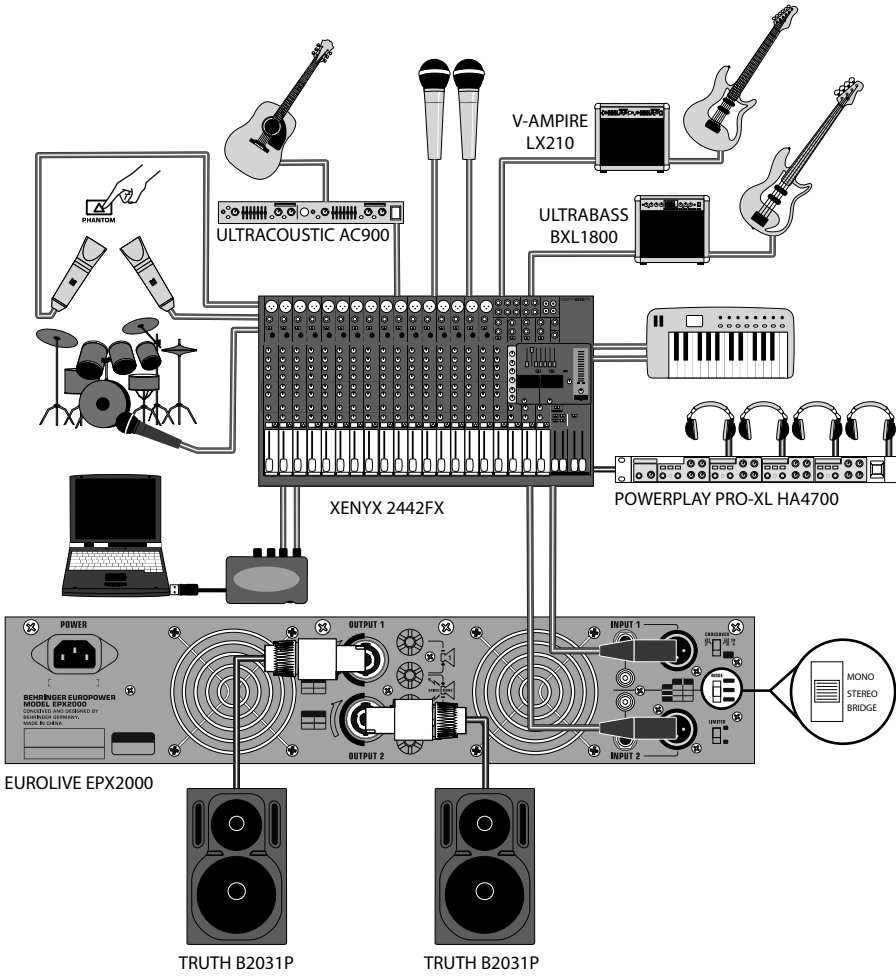

Full Band Recording to Computer
(Single Amplifier/Stereo Mode)
Grabación en ordenador de un
grupo musical completo (un único
amplificador/modo stereo)
Enregistrement d'un groupe de
musiciens sur un ordinateur
(un seul ampli/mode stéréo)

EN

ES

FR

EUROPOWER EPX2000/EPX3000

Step 1: Hook-Up

Paso 1: Conexión

Étape 1 : Connexions

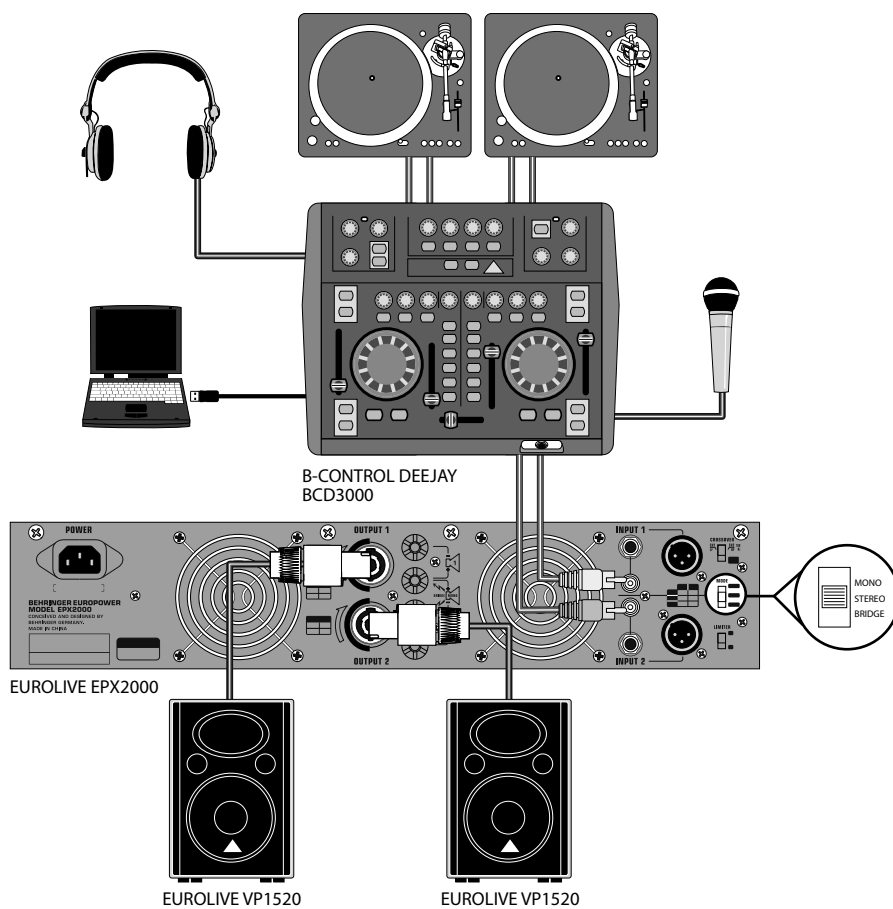

*DJ Hook-up
Configuración para DJ
Configuration DJ*

Hook-Up

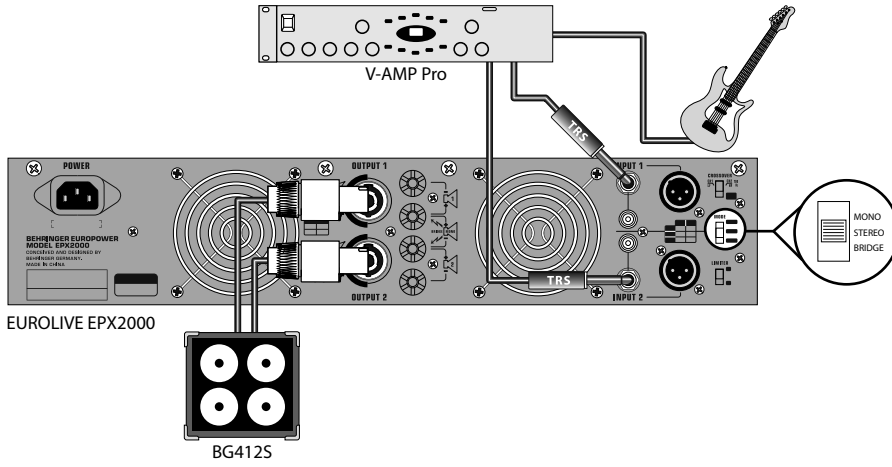

*V-AMP Pro Guitar Rig Hook-up
(Single Amplifier/Stereo Mode)
Configuración para equipo de
guitarra profesional V-AMP (un único
amplificador/modo stereo)
Utilisation avec un V-AMP Pro Guitare
(un seul ampli/mode stéréo)*

EN

ES

FR

EUROPOWER EPX2000/EPX3000

Step 2: Controls

Paso 2: Controles

Étape 2 : Réglages

SIGNAL AND CLIP LEDs—Monitor signal level using the green SIGNAL LEDs. Reduce the input GAIN CONTROLS if the red CLIP LED lights up continuously.

PILOTOS SIGNAL y CLIP—Monitoree el nivel de la señal por medio de los pilotos verdes SIGNAL. Reduzca el ajuste de los controles GAIN si el piloto rojo CLIP se ilumina de forma continua.

LEDS SIGNAL ET CLIP — Contrôlez le niveau de signal à l'aide des Leds vertes SIGNAL. Réduisez les réglages de gain d'entrée GAIN si la Led rouge CLIP LED reste allumée.

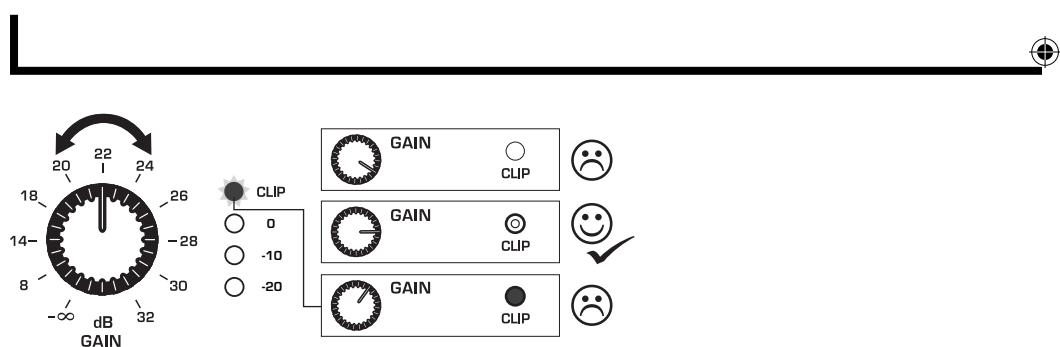

Controls

EN

ES

FR

GAIN CONTROLS—Adjust the input level using these knobs. To increase signal gain, rotate the knobs clockwise; to reduce the gain, rotate the knobs counter-clockwise.

CONTROLES GAIN—Ajuste el nivel de entrada por medio de estos mandos. Para aumentar la ganancia de la señal, gire estos mandos a la derecha y a la izquierda para reducirla.

BOUTONS GAIN CONTROLS—Déterminent le niveau d'entrée. Pour augmenter le gain, tournez les boutons vers la droite ; pour réduire le gain, tournez les boutons vers la gauche.

VENTILATION OPENINGS—The “back-to-front” ventilation design prevents overheating.

RANURAS DE VENTILACION—El sistema de ventilación con diseño “trasero-frontal” evita el recalentamiento.

OUIES DE VENTILATION—Le tunnel de ventilation (d'arrière vers l'avant évite les surchauffes.

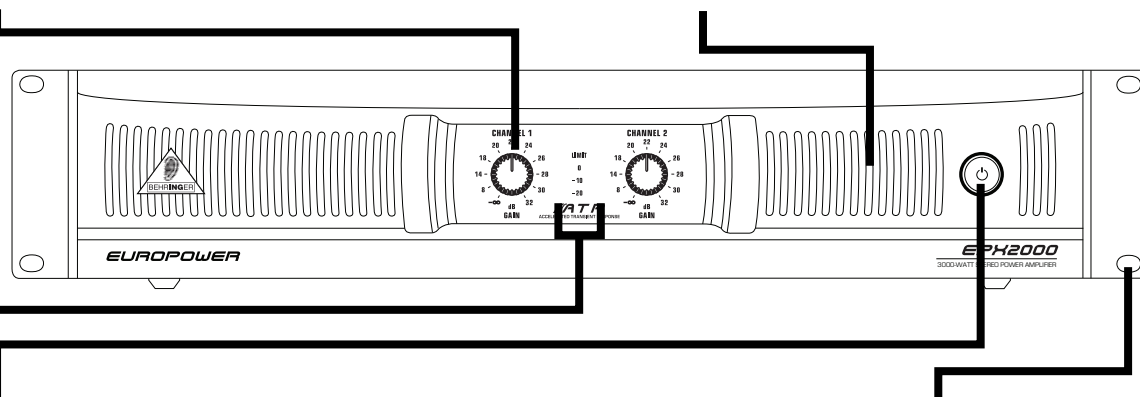

POWER BUTTON/LED—Press this button to turn the amplifier on and off.

BOTON/PILOTO POWER—Pulse este botón para encender o apagar el amplificador.

INTERRUPTEUR SECTEUR/LED—Appuyez sur ce bouton pour placer l'amplificateur sous/hors tension.

RACK EARS—Secure the unit into a rack using four attaching screws and washers (fasteners not included). Requires two rack units.

ESCUADRAS PARA COLOCACION EN RACK—Coloque esta unidad en un bastidor rack usando los cuatro tornillos y arandelas incluidas (no se incluyen tuercas). Esta unidad requiere dos espacios rack para su instalación.

POIGNÉES—Fixez l'amplificateur au boîtier Rack en utilisant quatre vis et rondelles (non fournies). Cet amplificateur utilise deux espaces Rack en hauteur.

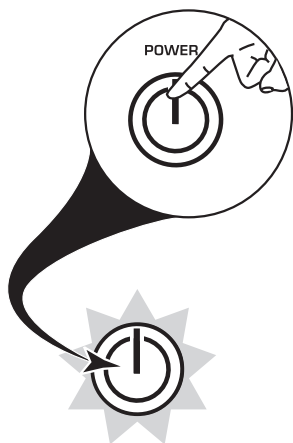

EUROPOWER EPX2000/EP3000

Step 2: Controls

Paso 2: Controles

Étape 2 : Réglages

TWIST- LOCKING SPEAKER OUTPUTS—Connect the amplifier to the speakers using professional speaker cables with twist-locking plugs.

SALIDAS DE ALTAVOZ CON FIJACION DE TIPO

BAYONETA—Conecte este amplificador a los altavoces usando cables de altavoz profesionales con conectores con sistema de fijación de tipo bayoneta.

CONNEXIONS POUR ENCEINTES À VERROUILLAGE

— Connectez l'ampli aux enceintes à l'aide de fiches professionnelles à verrouillage.

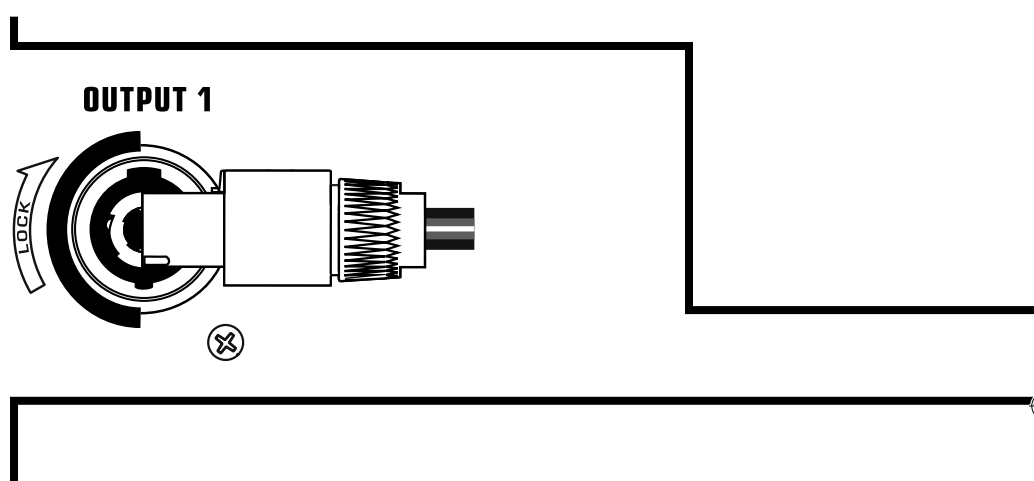

BINDING POST SPEAKER OUTPUTS—Connect the amplifier to the speakers using either banana plugs or raw speaker wire. Use the middle two posts for mono-bridged mode.

SALIDAS DE ALTAVOZ DE TIPO BORNE—Conecte este amplificador a los altavoces usando cables de altavoz pelados o con clavijas de tipo banana. Utilice las dos salidas centrales para el modo de puente mono.

BORNIERES POUR ENCEINTES — Reliez les enceintes à l'ampli à l'aide de fiches banane ou à l'aide des fils dénudés des câbles d'enceintes. Utilisez les deux bornes centrales pour utiliser le mode bridgé mono.

Controls

EN

ES

FR

POWER CONNECTION—Plug the matching power cable (included) into this IEC power connector.

TOMA DE CORRIENTE—Introduzca el cable de alimentación (incluido) en esta toma de corriente IEC.

EMBASE SECTEUR — Connectez le cordon secteur fourni à cette embase.

VENTILATION FAN—Fan speed adjusts automatically to ensure trouble-free operation.

VENTILADOR—La velocidad de este ventilador se ajusta de forma automática para asegurarle un funcionamiento continuo y sin problemas.

VENTILATEUR — La vitesse du ventilateur se règle automatiquement.

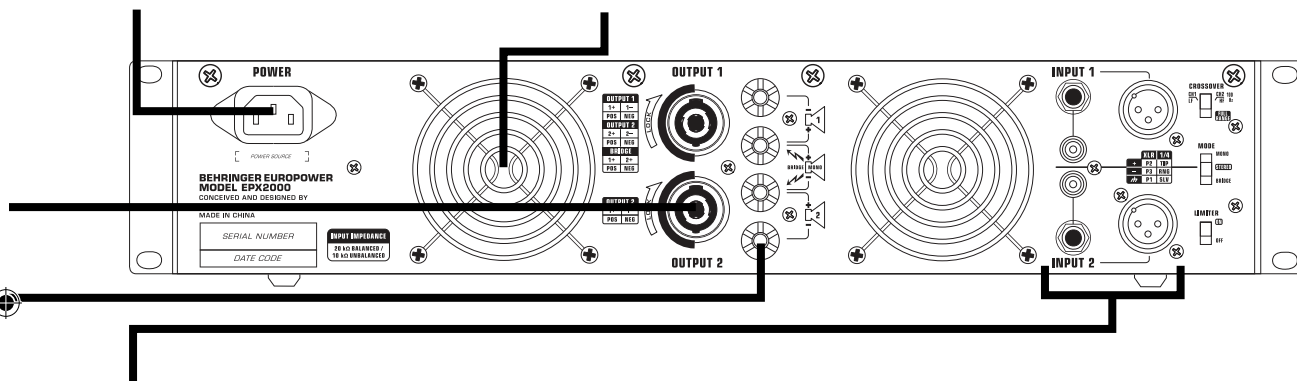

INPUTS—Connect your sound source using 1/4" TRS, XLR, or RCA plugs. The TRS jack will also accept a 1/4" TS plug.

ENTRADAS—Conecte su fuente de sonido al amplificador a través de conectores TRS de 6,3 mm, XLR o RCA. Las tomas TRS también aceptan conectores TS de 6,3 mm.

ENTRÉES — Connectez votre le signal d'entrée à l'ampli à l'aide des embases Jack stéréo 6,35 mm, XLR, ou RCA. L'entrée Jack reçoit les fiches symétriques (Jack stéréo) ou asymétriques (Jack mono).

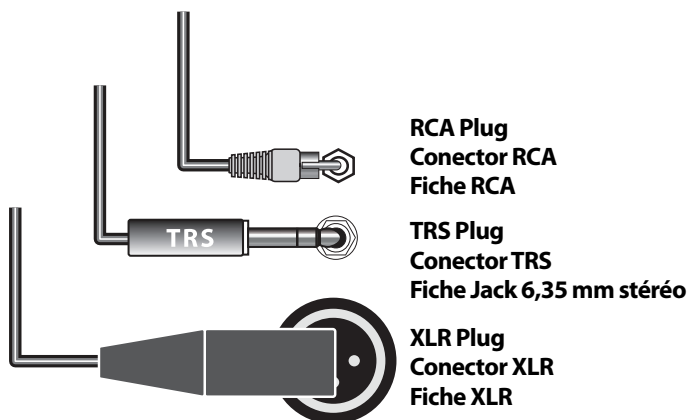

EUROPOWER EPX2000/EPX3000

Step 2: Controls

Paso 2: Controles

Étape 2 : Réglages

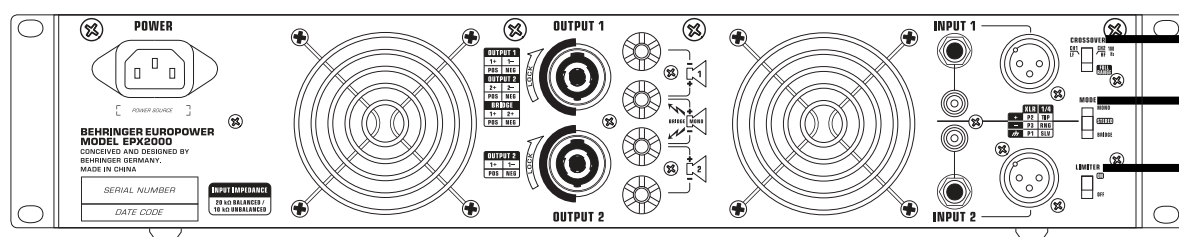

LIMITER SWITCH—Activate the internal limiter by moving the LIMITER SWITCH to the ON position.

INTERRUPTOR LIMITER—Active el limitador interno colocando este interruptor en su posición ON.

LIMITEUR — Activez le limiteur interne en plaçant le sélecteur LIMITER en position ON.

Controls

EN

ES

FR

CROSSOVER SWITCH—Activate the crossover by sliding the CROSSOVER SWITCH from the FULLRANGE to the split LF/HF setting. When activated, the crossover routes low frequencies (100Hz and below) to the Channel 1 output, while high frequencies (100Hz and above) go out through Channel 2.

INTERRUPTOR CROSSOVER—Active el crossover o divisor de frecuencias deslizando este interruptor desde el ajuste FULLRANGE (rango completo) al LF/HF (división agudos/graves). Cuando lo active, este crossover dirigirá las frecuencias graves (100 Hz e inferiores) a la salida del canal 1 y las agudas (superiores a 100 Hz) a la del canal 2.

CROSSOVER — Activez le filtre actif en plaçant le sélecteur CROSSOVER de la position FULLRANGE (large bande) à la position LF/HF (basses fréquences/hautes fréquences). Le filtre actif dirige les fréquences inférieures à 100 Hz à la sortie du canal 1, et les fréquences supérieures à 100 Hz au canal 2.

MODE SWITCH (mono/stereo/bridge)—Choose the amplifier mode by toggling the sliding MODE SWITCH between the MONO, STEREO, and BRIDGE positions.

INTERRUPTOR MODE (mono/stereo/bridge)—Elija el modo operativo del amplificador cambiando la posición de este interruptor entre las posiciones MONO, STEREO y BRIDGE (puente mono).

SÉLECTEUR DE MODE (mono/stéréo/bridgé) — Sélectionnez le mode de fonctionnement de l'amplificateur en plaçant le sélecteur MODE sur MONO, STEREO, ou BRIDGE.

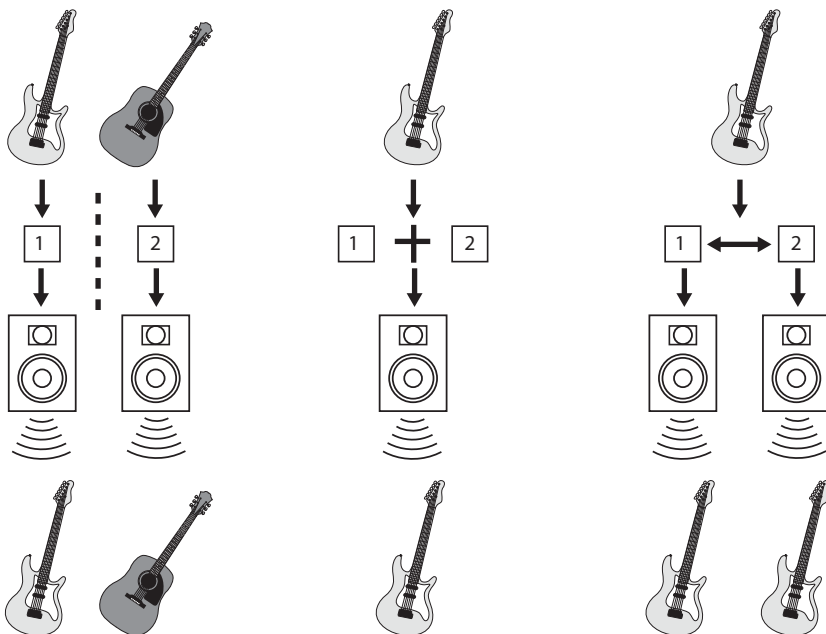
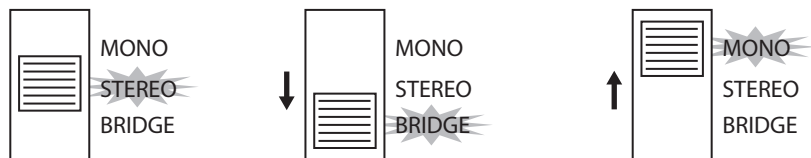

EUROPOWER EPX2000/EPX3000

Step 3: Getting started

Paso 3: Puesta en marcha

Étape 3 : Mise en œuvre

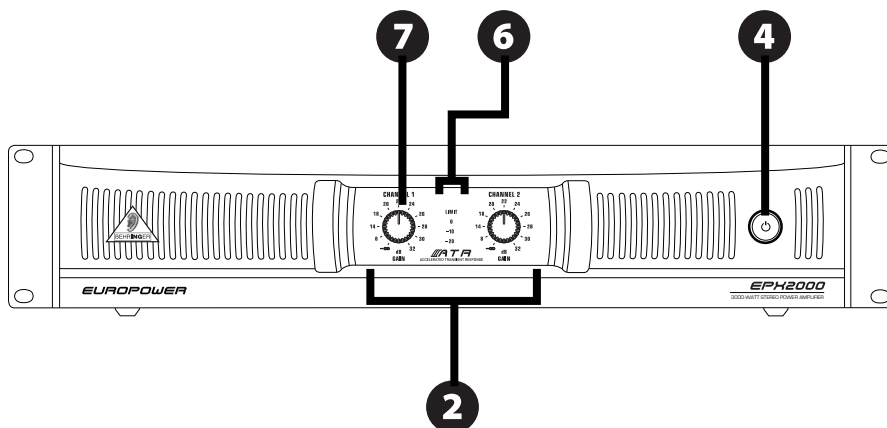

1 Make sure the amplifier and your sound source are turned OFF.
Asegúrese de que tanto el amplificador como su fuente de sonido estén apagados.
Placez l'amplificateur et la source hors tension.

2 Set all GAIN CONTROLS to their farthest counter-clockwise position.
Ajuste todos los CONTROLES GAIN a su tope izquierdo.
Réglez les deux boutons de GAIN CONTROLS en position minimale.

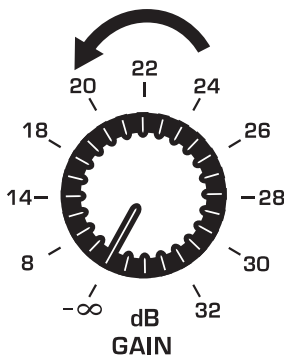

3 Turn on your sound source (mixer, CD player, computer).
Encienda la fuente sonora (mesa de mezclas, reproductor de CD, ordenador).
Placez la source sonore sous tension (console de mixage, lecteur de CD, ordinateur, etc.).

4 Press the POWER BUTTON to switch on the amplifier.
Pulse el BOTON POWER para encender el amplificador.
Appuyez sur la touche POWER pour placer l'amplificateur sous tension.

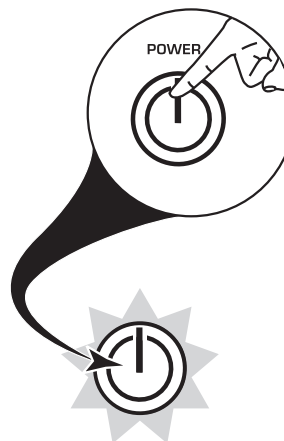

5 Set the output levels on your sound source.
Ajuste el nivel de salida en su fuente de sonido.
Réglez le niveau de sortie sur la source sonore.

Getting Started

6 Adjust the GAIN CONTROLS to set the input levels.

Ajuste los CONTROLES GAIN para fijar el nivel de entrada al amplificador.

Réglez le boutons de GAIN pour modifier le gain d'entrée.

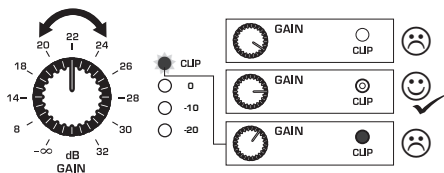

7 If the CLIP LEDs light up continuously, lower the GAIN CONTROLS until the CLIP LEDs only light occasionally. This level should give you the best balance between signal strength and amp headroom.

Si los pilotos CLIP se iluminan continuamente, reduzca la posición de los controles GAIN hasta que esos pilotos solo se iluminen de forma puntual. Este nivel le dará el mejor balance posible entre volumen de señal y margen o *headroom* del amplificador.

Si les Leds CLIP restent allumées, diminuez les réglages de GAIN jusqu'à ce que les Leds CLIP ne s'allument que de temps en temps sur les pointes de signal. Respectez ce niveau : il vous offre un équilibre optimal entre le niveau du signal et la réserve dynamique disponible.

EN

ES

FR

EUROPOWER EPX2000/EPX3000

Step 4: Bi-amping

Bi-amping splits a mono signal into upper and lower frequency bands, and then assigns each frequency band to separate speaker cabinets. A subwoofer typically takes the low frequency range. By splitting the signal this way, the speakers work more efficiently, and you can achieve a cleaner overall sound.

To achieve the bi-amping hookup shown in this section of Operating Instructions, use the following procedure:

El sistema de bi-amplificación divide una señal mono en bandas de frecuencia superior e inferior y después asigna cada una de ellas a recintos acústicos distintos. Por lo general, en estos casos un subwoofer se ocupa del rango de frecuencias graves. Al dividir la señal de esta forma, los

altavoces actúan de forma más eficaz y se puede conseguir un sonido global más limpio.

Para conseguir la configuración bi-amplificada que aparece en la página siguiente, realice los pasos siguientes:

La bi-amplification sépare un signal mono en deux bandes de fréquences, et assigne ensuite chaque bande de fréquences à un canal d'amplification, lui-même relié à ses propres enceintes. En général, les Subwoofers restituent le bas du spectre sonore. En séparant ainsi le signal audio, les enceintes fonctionnent de façon plus efficace, et vous obtenez un signal global mieux défini.

Pour câbler l'amplificateur en bi-amplification, consultez l'illustration et procédez comme suit :

Paso 4: Bi-amping

Étape 4 : Bi-amplification

- Slide the CROSSOVER SWITCH to the CH 1/LF-CH 2/HF setting.
Deslice el INTERRUPTOR CROSSOVER SWITCH a la posición CH 1/LF-CH 2/HF.
Réglez le filtre actif CROSSOVER en position CH 1/LF-CH 2/HF.

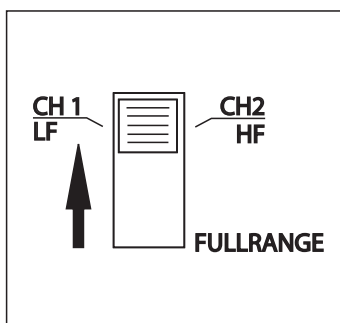

- Place the MODE SWITCH into STEREO mono mode.
Coloque el INTERRUPTOR MODE en el modo STEREO.
Placez le sélecteur MODE en position STEREO.

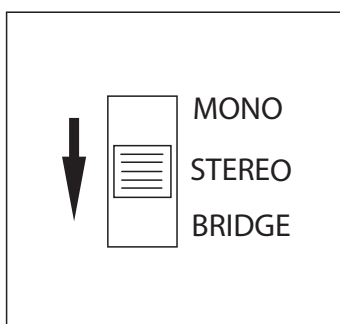

- Run a 4-pole speaker cable with professional twist-locking connectors from OUTPUT 1 to the subwoofer. (The subwoofer gets its low-frequency signal of Channel 1 from poles 2+ and 2-, while the middle and upper frequency ranges of the signal from Channel 2 use poles 1+ and 1-.)

Conecte un cable de altavoz de 4 polos dotado de conectores profesionales con fijación de tipo bayoneta desde la salida OUTPUT 1 al subwoofer. (El subwoofer recibe su señal de bajas frecuencias del canal 1 desde los polos 2+ y 2-, mientras que las frecuencias medias y agudas de la señal del canal 2 usan los polos 1+ y 1-).

Utilisez un cordon d'enceinte à quatre pôles avec une fiche professionnelle à verrouillage entre la sortie OUTPUT 1 et le Subwoofer (le Subwoofer est alimenté par le signal basse fréquence de l'ampli 1, délivré par les pôles 2+ et 2-, alors que les fréquences supérieures à 100 Hz sont alimentées par le canal 2 et les pôles 1+ et 1-).

Professional Speaker Connector
Conector profesional de altavoz
Connecteur professionnel pour enceintes

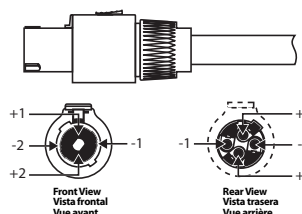

- Set the subwoofer into "BIAMPING" mode.
Ajuste el subwoofer al modo "BIAMPING".
Configurez le Subwoofer pour la Bi-amplification.

- Run a 2-pole speaker cable with professional twist-locking connectors from the subwoofer to the other speaker.

Conecte un cable de altavoz de 2 polos con conectores profesionales con fijación de tipo bayoneta desde el subwoofer al otro altavoz.

Connectez un câble pour enceinte à deux fils avec connecteur professionnel à verrouillage entre le Subwoofer et le satellite.

Bi-amping

EN
ES
FR

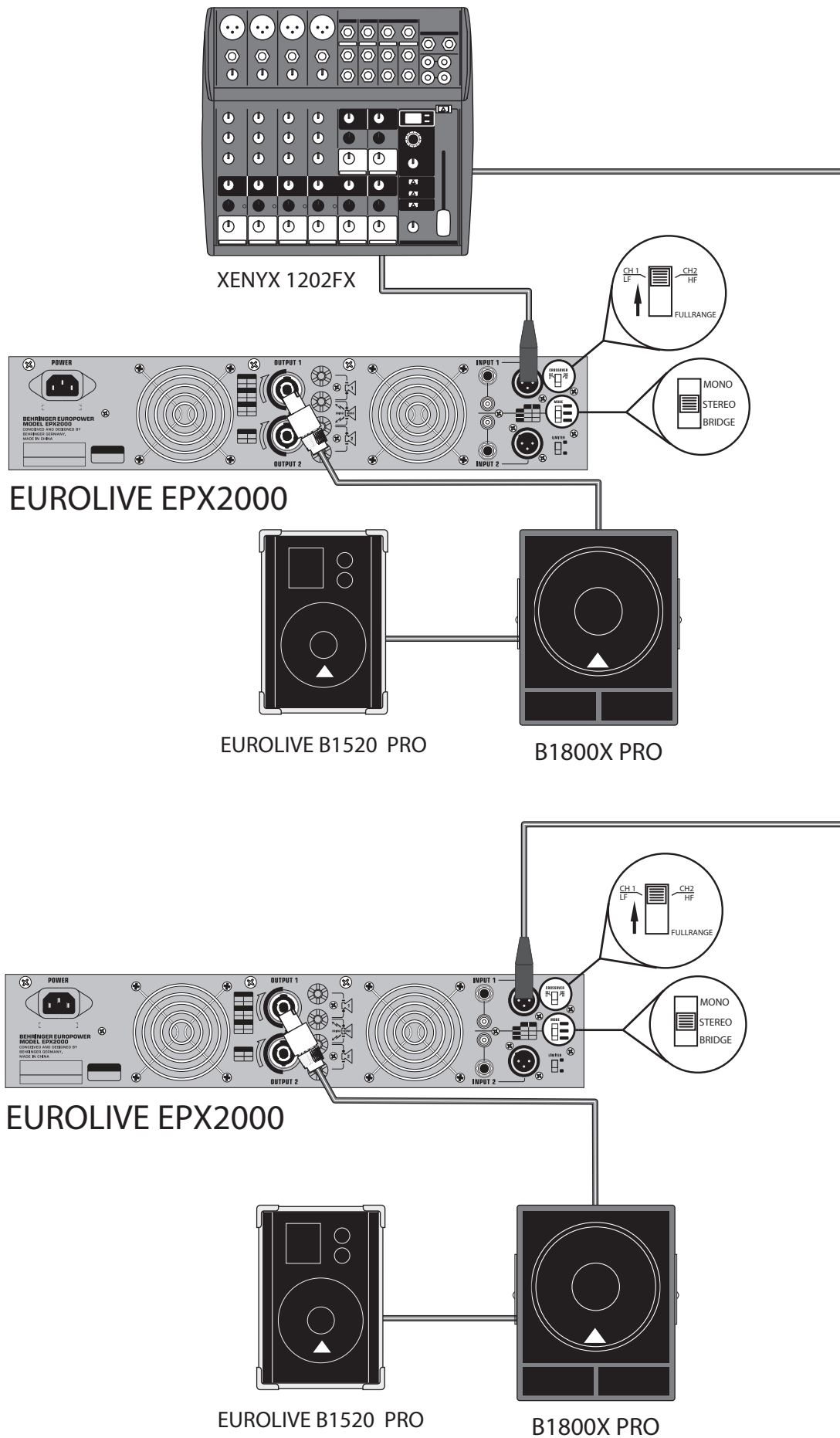

EUROPOWER EPX2000/EPX3000 Specifications

MODEL:		EPX2000	EPX3000
Input Voltage		230V	230V
Stereo Mode (both channels driven)		EPX2000	EPX3000
	8Ω / 20 Hz - 20 kHz @ 0.1% THD	350W	500W
	8Ω / 1kHz @ 0.1% THD	360W	520W
	4Ω / 20 Hz - 20 kHz @ 0.1% THD	600W	850W
	4Ω / 1 kHz @ 0.1% THD	650W	900W
	2Ω / 20 Hz - 20 kHz @ 1% THD	950W	1400W
	2Ω / 1 kHz @ 1% THD	1000W	1500W
Bridged Mono		EPX2000	EPX3000
	8Ω / 20 Hz - 20 kHz @ 0.1% THD	1200W	1700W
	8Ω / 1kHz @ 0.1% THD	1250W	1800W
	4Ω / 20 Hz - 20 kHz @ 1% THD	1900W	2800W
	4Ω / 1 kHz @ 1% THD	2000W	3000W
Distortion		<0.01%	<0.01%
Frequency Response (at 10db below rated output power)		20Hz - 20kHz, +0/-1 dB 5Hz - 50kHz(at -3dB points)	20Hz - 20kHz, +0/-1 dB 5Hz - 50kHz(at -3dB points)
Damping Factor (1 kHz and below)		>300 @ 8Ω	>400 @ 8Ω
Signal to Noise (20 Hz - 20 kHz)		>100 dB	>100 dB
Voltage Gain		32dB	32dB
Input Sensitivity		1V	1V
Input Impedance		10k ohms unbalanced / 20k ohms balanced	10k ohms unbalanced / 20k ohms balanced

Controls		EPX2000	EPX3000
	Front	AC switch/gain controls for each channel	AC switch/gain controls for each channel
	Rear	MONO Switch, X-Over Switch, Limiter Switch, BRIDGE MODE Switch	MONO Switch, X-Over Switch, Limiter Switch, BRIDGE MODE Switch
Crossover		FX 100Hz, 12dB slope	FX 100Hz, 12dB slope
Limiter Type		VCA CLIP Limiter, switchable	VCA CLIP Limiter, switchable
Indicators		Power-on: Blue LED/Per channel > Green Signal LED: -20dB, -10dB/ Yellow LED: 0dB/ Clip: Red LED	Power-on: Blue LED/Per channel > Green Signal LED: -20dB, -10dB/ Yellow LED: 0dB/ Clip: Red LED
Connectors (each channel)		EPX2000	EPX3000
	Input	Active balanced XLR (pin 2+), ¼" TRS RCA connectors	Active balanced XLR (pin 2+), ¼" TRS RCA connectors
	Output	Touch-proof binding posts/twist-locking professional speaker connectors	Touch-proof binding posts/twist-locking professional speaker connectors
Cooling		Continuously variable speed fan, back-to-front air flow	Continuously variable speed fan, back-to-front air flow
Amplifier Protection		Full short circuit, open circuit, thermal, ultrasonic, RF protection. Stable into reactive or mismatched loads	Full short circuit, open circuit, thermal, ultrasonic, RF protection. Stable into reactive or mismatched loads
Load Protection		On/off muting, DC-fault power supply shutdown	On/off muting, DC-fault power supply shutdown
Output Circuitry		Class H, 2-tier	Class H, 2-tier
Power Consumption		EPX2000	EPX3000
	1/8 Power (pink noise) Bridged 4ohms	5A_230V / 9A_120V	7A_230V / 12A_120V
Fuse Rating		EU:10A250V/ UL:20A250V	EU:15A250V/ UL:30A250V
Size		19"/ 2U	19"/ 2U

EN

Especificaciones técnicas del EUROPOWER EPX2000/EPX3000

ES

FR

MODELO:	EPX2000	EPX3000
Voltaje de entrada	230 V	230 V
Modo stereo (ambos canales reciben señal)	EPX2000	EPX3000
8 Ω / 20 Hz - 20 kHz @ 0.1% THD	350 W	500 W
8 Ω / 1kHz @ 0.1% THD	360 W	520 W
4 Ω / 20 Hz - 20 kHz @ 0.1% THD	600 W	850 W
4 Ω / 1 kHz @ 0.1% THD	650 W	900 W
2 Ω / 20 Hz - 20 kHz @ 1% THD	950 W	1400 W
2 Ω / 1 kHz @ 1% THD	1000 W	1500 W
Modo de puente mono	EPX2000	EPX3000
8 Ω / 20 Hz - 20 kHz @ 0.1% THD	1200 W	1700 W
8 Ω / 1kHz @ 0.1% THD	1250 W	1800 W
4 Ω / 20 Hz - 20 kHz @ 1% THD	1900 W	2800 W
4 Ω / 1 kHz @ 1% THD	2000 W	3000 W
Distorsión	<0.01%	<0.01%
Respuesta de frecuencia (a 10dB por debajo de potencia de salida media)	20 Hz - 20 kHz, +0/-1 dB 5 Hz - 50 kHz (en puntos -3 dB)	20 Hz - 20 kHz, +0/-1 dB 5 Hz - 50 kHz (en puntos -3 dB)
Factor de amortiguación (1 kHz e inferior)	>300 @ 8 Ω	>400 @ 8 Ω
Relación señal-ruido (20 Hz - 20 kHz)	>100 dB	>100 dB
Ganancia de voltaje	32 dB	32 dB
Sensibilidad de entrada	1 V	1 V
Impedancia de entrada	10 kΩ no balanceado / 20 kΩ balanceado	10 kΩ no balanceado / 20 kΩ balanceado

Controles		EPX2000	EPX3000
	Panel frontal	Interruptor AC/ controles de ganancia para cada canal	Interruptor AC/ controles de ganancia para cada canal
	Panel trasero	Interruptores MONO, X-Over, Limiter y BRIDGE MODE	Interruptores MONO, X-Over, Limiter y BRIDGE MODE
Crossover o divisor de frecuencias		FX 100 Hz, pendiente 12 dB	FX 100 Hz, pendiente 12 dB
Tipo de limitador		Limitador CLIP VCA, conmutable	Limitador CLIP VCA, conmutable
Indicadores		Encendido: piloto azul/por canal > Señal piloto verde: -20 dB, -10 dB/ amarillo: 0 dB/ Clip: rojo	Encendido: piloto azul/por canal > Señal piloto verde: -20 dB, -10 dB/ amarillo: 0 dB/ Clip: rojo
Conectores (cada canal)		EPX2000	EPX3000
	Entrada	XLR (punta 2+), TRS 6,3 mm balanceado activo/RCA	XLR (punta 2+), TRS 6,3 mm balanceado activo/RCA
	Salida	Tipo borne/ conectores de altavoz profesionales con fijación de bayoneta	Tipo borne/ conectores de altavoz profesionales con fijación de bayoneta
Refrigeración		Ventilador con velocidad variable continuamente, flujo de aire trasero-frontal	Ventilador con velocidad variable continuamente, flujo de aire trasero-frontal
Protección del amplificador		Protección de cortocircuito total, circuito abierto, térmico, ultrasónico, RF. Estables con cargas reactivas o desiguales	Protección de cortocircuito total, circuito abierto, térmico, ultrasónico, RF. Estables con cargas reactivas o desiguales
Protección de carga		Anulación on/off, Apagado en caso de fallo DC	Anulación on/off, Apagado en caso de fallo DC
Circuitría de salida		Clase H, 2-tier	Clase H, 2-tier
Consumo		EPX2000	EPX3000
	1/8 de potencia (ruido rosa) puente mono 4 ohmios	5 A_230 V / 9 A_120 V	7 A_230 V / 12 A_120 V
Tipo de fusible		EU:10 A 250 V/ UL:20 A 250 V	EU:15 A 250 V/ UL:30 A 250 V
Tamaño rack		19"/ 2U	19"/ 2U

EUROPOWER EPX2000/EPX3000 — Caractéristiques techniques

MODÈLE :		EPX2000	EPX3000
Tension secteur		230 V	230 V
Puissance de sortie (par canal) Mode stéréo (les deux canaux en utilisation)		EPX2000	EPX3000
	8 Ω/20 Hz - 20 kHz avec DHT de 0,1 %	350 W	500 W
	8 Ω/1 kHz avec DHT de 0,1 %	360 W	520 W
	4 Ω/20 Hz - 20 kHz avec DHT de 0,1 %	600 W	850 W
	4 Ω/1 kHz avec DHT de 0,1 %	650 W	900 W
	2 Ω/20 Hz - 20 kHz avec DHT de 1 %	950 W	1400 W
	2 Ω/1 kHz avec DHT de 1 %	1000 W	1500 W
Puissance de sortie (par canal) Mode bridgé (les deux canaux en utilisation)		EPX2000	EPX3000
	8 Ω/20 Hz - 20 kHz avec DHT de 0,1 %	1200 W	1700 W
	8 Ω/1 kHz avec DHT de 0,1 %	1250 W	1800 W
	4 Ω/20 Hz - 20 kHz avec DHT de 1 %	1900 W	2800 W
	4 Ω/1 kHz avec DHT de 1 %	2000 W	3000 W
Distorsion		<0,01 %	<0,01 %
Réponse en fréquence (10 dB sous la puissance nominale)		20 Hz - 20 kHz, +0/-1 dB 5 Hz - 50 kHz (points de -3 dB)	20 Hz - 20 kHz, +0/-1 dB 5 Hz - 50 kHz (points de -3 dB)
Facteur d'amortissement (1 kHz et inférieur)		>300 dans 8 Ω	>400 dans 8 Ω
Signal/Bruit (20 Hz - 20 kHz)		>100 dB	>100 dB
Gain en tension		32 dB	32 dB
Sensibilité d'entrée		1 V	1 V
Impédance d'entrée		10 kOhms asymétrique 20 kOhms symétrique	10 kOhms asymétrique 20 kOhms symétrique

Réglages		EPX2000	EPX3000
	Face avant	AC switch/gain controls for each channel	AC switch/gain controls for each channel
	Face arrière	Sélecteur MONO, X-Over, Limiter, BRIDGE MODE	Sélecteur MONO, X-Over, Limiter, BRIDGE MODE
Filtre actif		Coupure à 100 Hz, 12 dB/Octave	Coupure à 100 Hz, 12 dB/Octave
Type de limiteur		Limiteur de crête à VCA commutable	Limiteur de crête à VCA commutable
Témoins		Led bleue : Mise sous tension Led verte : -20 dB, -10 dB Led jaune : 0 dB Led rouge : écrêtage	Led bleue : Mise sous tension Led verte : -20 dB, -10 dB Led jaune : 0 dB Led rouge : écrêtage
Connecteurs (chaque canal)		EPX2000	EPX3000
	Entrées	XLR à symétrie électronique (+ sur broche 2), Jack stéréo 6,35 mm/RCA	XLR à symétrie électronique (+ sur broche 2), Jack stéréo 6,35 mm/RCA
	Sorties	Borniers anti-électrocution/connecteur professionnel à verrouillage	Borniers anti-électrocution/connecteur professionnel à verrouillage.
Refroidissement		Ventilateur à vitesse variable, flux arrière/avant	Ventilateur à vitesse variable, flux arrière/avant
Protection amplificateur		Court-circuits, ligne ouverte, thermique, ultrasonique, protection HF. Stable dans une charge réactive ou inadaptée	Court-circuits, ligne ouverte, thermique, ultrasonique, protection HF. Stable dans une charge réactive ou inadaptée
Protection de charge		Temporisation On/Off, défaillance secteur	Temporisation On/Off, défaillance secteur
Architecture sortie		Classe H, 2-tiers	Classe H, 2-tiers
Consommation électrique		EPX2000	EPX3000
	1/8ème de puissance (bruit rose) Bridgé 4 Ohms	5 A version 230 V 9 A version 120 V	7 A version 230 V 12 A version 120 V
Fusibles		EU : 10 A 250 V UL : 20 A 250 V	EU : 15 A 250 V UL : 30 A 250 V
Dimension		19 pouces de largeur/2 U de hauteur	19 pouces de largeur/2 U de hauteur



EN

ES

FR



Other important information

Important information

Otros aspectos importantes

Autres informations importantes

1. Register online. Please register your new BEHRINGER equipment right after you purchase it by visiting www.behringer.com. Registering your purchase using our simple online form helps us to process your repair claims more quickly and efficiently. Also, read the terms and conditions of our warranty, if applicable.

2. Malfunction. Should your BEHRINGER product malfunction, it is our intention to get it repaired as quickly as possible. Please contact the BEHRINGER retailer from whom your equipment was purchased. Should your BEHRINGER dealer not be located in your vicinity, you may contact one of our subsidiaries or distributors listed at www.behringer.com in the SUPPORT area.

3. Fuse compartment/Voltage selection. Before plugging the unit into a power socket, please make sure you are using the correct mains voltage for your particular model. Some units feature a fuse compartment that can be operated in two different positions, allowing alternating between 230 V and 120 V. Faulty fuses must be replaced with fuses of appropriate rating without exception.

1. Registro online. Le recomendamos que registre su nuevo aparato BEHRINGER justo después de su compra accediendo a la página web www.behringer.com. El registro de su compra a través de nuestro sencillo sistema online nos ayudará a resolver cualquier incidencia que se presente a la mayor brevedad posible. Además, aproveche para leer los términos y condiciones de nuestra garantía, si es aplicable en su caso.

2. Averías. En el improbable caso de que su aparato BEHRINGER esté averiado, nuestro compromiso es repararlo lo antes posible. Póngase en contacto con el comercio en el que adquirió este aparato. En caso de que no pueda localizar un comercio BEHRINGER en las cercanías, también puede ponerse en contacto con cualquiera de nuestros distribuidores o empresas subsidiarias que aparecen dentro de la sección SUPPORT de la página web www.behringer.com

3. Compartimento del fusible / Selección de voltaje. Antes de conectar este aparato a la salida de corriente, asegúrese de que esta sea del voltaje y amperaje adecuados para su modelo concreto. Algunas unidades disponen de un compartimento para fusibles que puede ser usado en dos posiciones distintas para que pueda cambiar el voltaje operativo del monitor entre 230 V y 120 V. En caso de que alguno de los fusibles se queme, sustitúyalo SIEMPRE por otro de idénticas características.

1. Enregistrez-vous en ligne. Prenez le temps d'enregistrer votre produit BEHRINGER aussi vite que possible sur le site Internet www.behringer.com. Le fait d'enregistrer le produit en ligne nous permet de gérer les réparations plus rapidement et plus efficacement. Prenez également le temps de lire les termes et conditions de notre garantie.

2. Dysfonctionnement. Si le produit BEHRINGER venait à ne pas fonctionner correctement, nous ferons notre possible pour le réparer dans les plus brefs délais. Contactez le revendeur BEHRINGER où vous avez acheté l'appareil. Si le revendeur BEHRINGER n'est pas à proximité, contactez l'un de nos distributeurs ou l'une de nos filiales dont la liste se trouve sur le site Internet www.behringer.com, dans la section d'assistance SUPPORT.

3. Compartiment du fusible/Sélecteur de tension. Avant de relier les écouteurs au secteur, vérifiez la compatibilité de la tension secteur de votre zone géographique avec la tension sélectionnée sur les écouteurs. Certains modèles utilisent un compartiment de fusible pouvant être configuré de deux façons différentes, permettant de travailler en 230 Vca ou en 120 Vca. Remplacez le fusible UNIQUEMENT par un autre parfaitement identique.

Warranty

EN

§ 1 Other warranty rights and national law

- 1 This warranty does not exclude or limit the buyer's statutory rights provided by national law, in particular, any such rights against the seller that arise from a legally effective purchase contract.
- 2 The warranty regulations mentioned herein are applicable unless they constitute an infringement of national warranty law.

§ 2 Online registration

Please do remember to register your new BEHRINGER equipment right after your purchase by visiting <http://www.behringer.com> and kindly read the terms and conditions of our warranty carefully. Registering your purchase and equipment with us helps us process your repair claims quicker and more efficiently. Thank you for your cooperation!

§ 3 Warranty

- 1 BEHRINGER (BEHRINGER International GmbH including all BEHRINGER subsidiaries, except BEHRINGER Japan) warrants the mechanical and electronic components of this product to be free of defects in material and workmanship for a period of one (1) year* from the original date of purchase, in accordance with the warranty regulations described below. If the product shows any defects within the specified warranty period that are not excluded from this warranty as described under § 5, BEHRINGER shall, at its discretion, either replace or repair the product using suitable new or reconditioned parts. In the case that other parts are used which constitute an improvement, BEHRINGER may, at its discretion, charge the customer for the additional cost of these parts.
- 2 If the warranty claim proves to be justified, the product will be returned to the user freight prepaid.
- 3 Warranty claims other than those indicated above are expressly excluded.

§ 4 Return authorization number

- 1 To obtain warranty service, the buyer (or his authorized dealer) must call BEHRINGER during normal business hours BEFORE returning the product. All inquiries must be accompanied by a description of the problem. BEHRINGER will then issue a return authorization number.
- 2 Subsequently, the product must be returned in its original shipping carton, together with the return authorization number to the address indicated by BEHRINGER.
- 3 Shipments without freight prepaid will not be accepted.

§ 5 Warranty regulations

- 1 Warranty services will be furnished only if the product is accompanied by a copy of the original retail dealer's invoice. Any product deemed eligible for repair or replacement under the terms of this warranty will be repaired or replaced.

- 2 If the product needs to be modified or adapted in order to comply with applicable technical or safety standards on a national or local level, in any country which is not the country for which the product was originally developed and manufactured, this modification/adaptation shall not be considered a defect in materials or workmanship. The warranty does not cover any such modification/adaptation, irrespective of whether it was carried out properly or not. Under the terms of this warranty, BEHRINGER shall not be held responsible for any cost resulting from such a modification/adaptation.
- 3 Free inspections and maintenance/repair work are expressly excluded from this warranty, in particular, if caused by improper handling of the product by the user. This also applies to defects caused by normal wear and tear, in particular, of faders, crossfaders, potentiometers, keys/buttons, tubes, guitar strings, illuminants and similar parts.
- 4 Damage/defects caused by the following conditions are not covered by this warranty:
 - improper handling, neglect or failure to operate the unit in compliance with the instructions given in BEHRINGER user or service manuals;
 - connection or operation of the unit in any way that does not comply with the technical or safety regulations applicable in the country where the product is used;
 - damage/defects caused by force majeure or any other condition that is beyond the control of BEHRINGER.
- 5 Any repair or opening of the unit carried out by unauthorized personnel (user included) will void the warranty.
- 6 If an inspection of the product by BEHRINGER shows that the defect in question is not covered by the warranty, the inspection costs are payable by the customer.
- 7 Products which do not meet the terms of this warranty will be repaired exclusively at the buyer's expense. BEHRINGER will inform the buyer of any such circumstance. If the buyer fails to submit a written repair order within 6 weeks after notification, BEHRINGER will return the unit C.O.D. with a separate invoice for freight and packing. Such costs will also be invoiced separately when the buyer has sent in a written repair order.

§ 6 Warranty transferability

This warranty is extended exclusively to the original buyer (customer of retail dealer) and is not transferable to anyone who may subsequently purchase this product. No other person (retail dealer, etc.) shall be entitled to give any warranty promise on behalf of BEHRINGER.

§ 7 Claim for damage

Failure of BEHRINGER to provide proper warranty service shall not entitle the buyer to claim (consequential) damages. In no event shall the liability of BEHRINGER exceed the invoiced value of the product.

* Customers in the European Union please contact BEHRINGER Germany Support for further details.

ES

FR

FEDERAL COMMUNICATIONS COMMISSION COMPLIANCE INFORMATION



Responsible party name: **MUSIC Group Services USA, Inc.**
Address: **18912 North Creek Parkway,
Suite 200 Bothell, WA 98011,
USA**
Phone/Fax No.: **Phone: +1 425 672 0816
Fax: +1 425 673 7647**

EUROPOWER EPX2000/EPX3000

complies with the FCC rules as mentioned in the following paragraph:

This equipment has been tested and found to comply with the limits for a Class B digital device, pursuant to part 15 of the FCC Rules. These limits are designed to provide reasonable protection against harmful interference in a residential installation. This equipment generates, uses and can radiate radio frequency energy and, if not installed and used in accordance with the instructions, may cause harmful interference to radio communications. However, there is no guarantee that interference will not occur in a particular installation. If this equipment does cause harmful interference to radio or television reception, which can be determined by turning the equipment off and on, the user is encouraged to try to correct the interference by one or more of the following measures:

- Reorient or relocate the receiving antenna.
- Increase the separation between the equipment and receiver.
- Connect the equipment into an outlet on a circuit different from that to which the receiver is connected.
- Consult the dealer or an experienced radio/TV technician for help.

This device complies with Part 15 of the FCC rules. Operation is subject to the following two conditions:

- (1) this device may not cause harmful interference, and
- (2) this device must accept any interference received, including interference that may cause undesired operation.

Important information:

Changes or modifications to the equipment not expressly approved by MUSIC Group can void the user's authority to use the equipment.

EN EUROPOWER

EPX2000

ES

EPX3000

FR

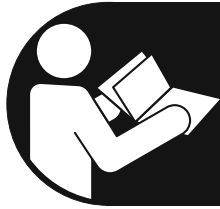
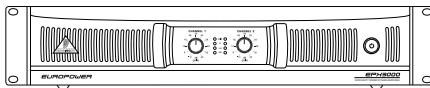
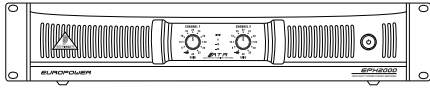

**Do you want
more information
about this
product?**

We offer expanded
Owner's Manuals in
PDF format for the

advanced user at www.behringer.com.
Downloads are available in English, Spanish,
German and Chinese.

**¿Necesita más información sobre
este producto?**

Para aquellos usuarios más avanzados que
necesiten más información, encontrarán
un manual de instrucciones ampliado
en formato PDF en nuestra página web
www.behringer.com. Estos manuales
están disponibles en inglés, español,
alemán y chino.

**Souhaitez-vous de plus amples
informations sur ce produit ?**

Vous trouverez une version plus longue
de ce mode d'emploi en anglais, en
espagnol, en allemand et en chinois au
format PDF sur le site www.behringer.com.



www.behringer.com