



MP3 CD Receiver
CDE-9846



FM/AM CD Receiver
CDE-9842



EN

FR

ES

- **OWNER'S MANUAL**
Please read before using this equipment.
- **MODE D'EMPLOI**
Veuillez lire avant d'utiliser cet appareil.
- **MANUAL DE OPERACIÓN**
Léalo antes de utilizar este equipo.

ALPINE ELECTRONICS MARKETING, INC.
1-1-8 Nishi Gotanda,
Shinagawa-ku,
Tokyo 141-0031, Japan
Phone 03-5496-8231

ALPINE ELECTRONICS OF AMERICA, INC.
19145 Gramercy Place, Torrance,
California 90501, U.S.A.
Phone 1-800-ALPINE-1 (1-800-257-4631)

ALPINE ELECTRONICS OF CANADA, INC.
777 Superstest Road, Toronto,
Ontario M3J 2M9, Canada
Phone 1-800-ALPINE-1 (1-800-257-4631)

ALPINE ELECTRONICS OF AUSTRALIA PTY. LTD.
161-165 Princes Highway, Hallam
Victoria 3803, Australia
Phone 03-8787-1200

ALPINE ELECTRONICS GmbH
Frankfurter Ring 117, 80807 München, Germany
Phone 089-32 42 640

ALPINE ELECTRONICS OF U.K. LTD.
Alpine House
Fletchamstead Highway, Coventry CV4 9TW, U.K.
Phone 0870-33 33 763

ALPINE ELECTRONICS FRANCE S.A.R.L.
(RCS PONTOISE B 338 101 280)
98, Rue de la Belle Etoile, Z.I. Paris Nord II,
B.P. 50016, 95945 Roissy Charles de Gaulle
Cedex, France
Phone 01-48638989

ALPINE ITALIA S.p.A.
Viale C. Colombo 8, 20090 Trezzano
Sul Naviglio (MI), Italy
Phone 02-484781

ALPINE ELECTRONICS DE ESPAÑA, S.A.
Portal de Gamarra 36, Pabellón, 32
01013 Vitoria (Alava)-APDO 133, Spain
Phone 945-283588

ALPINE ELECTRONICS (BENELUX) GmbH
Leuvensesteenweg 510-B6,
1930 Zaventem, Belgium
Phone 02-725-13 15

Contents

Operating Instructions

WARNING

WARNING 2

CAUTION 2

PRECAUTIONS 2

Getting Started

Turning Power On and Off 5

Detaching and Attaching the Front Panel 5

Initial System Start-Up 5

Adjusting Volume 5

Lowering Volume Quickly 5

Radio

Changing the Radio Frequencies for each

Country (CDE-9846 only) 6

Listening to Radio 6

Manual Storing of Station Presets 6

Automatic Memory of Station Presets 7

Tuning to Preset Stations 7

CD/MP3

Playback 8

Repeat Play 9

M.I.X. (Random Play) 9

Scanning Programs 9

Searching CD Text (CDE-9846 only) 9

File/Folder Name Search (concerning MP3)
(CDE-9846 only) 10

Quick Search (CDE-9846 only) 10

About MP3 (CDE-9846 only) 10

Sound Setting

Adjusting Bass/Treble/Balance (Between Left
and Right)/Fader (Between Front and Rear)/

Defeat 12

Setting the Bass Control 12

Setting the Treble Control 13

Turning Loudness On/Off 13

Other Functions

Displaying the Title/Text 14

Titling Discs/Radio Stations 15

Erasing Disc Title/Radio Station Title 15

Displaying Time 15

Setting Time 15

SETUP

Sound Customizing

Subwoofer On and Off 16

Visual Customizing (CDE-9846 only)

Dimmer Control (CDE-9846 only) 16

Scroll Type Setting (CDE-9846 only) 16

Scroll Setting (CDE-9846 only) 16

MP3 (CDE-9846 only)

Playing MP3 Data (CDE-9846 only) 17

External Device

Connecting to an External Amplifier 17

Information

In Case of Difficulty 18

Specifications 19

Installation and Connections

Warning 20

Caution 20

Precautions 20

Installation 21

Connections 22

LIMITED WARRANTY

Operating Instructions

WARNING

WARNING

This symbol means important instructions. Failure to heed them can result in serious injury or death.

DO NOT OPERATE ANY FUNCTION THAT TAKES YOUR ATTENTION AWAY FROM SAFELY DRIVING YOUR VEHICLE.

Any function that requires your prolonged attention should only be performed after coming to a complete stop. Always stop the vehicle in a safe location before performing these functions. Failure to do so may result in an accident.

KEEP THE VOLUME AT A LEVEL WHERE YOU CAN STILL HEAR OUTSIDE NOISE WHILE DRIVING.

Failure to do so may result in an accident.

MINIMIZE DISPLAY VIEWING WHILE DRIVING.

Viewing the display may distract the driver from looking ahead of the vehicle and cause an accident.

DO NOT DISASSEMBLE OR ALTER.

Doing so may result in an accident, fire or electric shock.

USE ONLY IN CARS WITH A 12 VOLT NEGATIVE GROUND.

(Check with your dealer if you are not sure.) Failure to do so may result in fire, etc.

KEEP SMALL OBJECTS SUCH AS BATTERIES OUT OF THE REACH OF CHILDREN.

Swallowing them may result in serious injury. If swallowed, consult a physician immediately.

USE THE CORRECT AMPERE RATING WHEN REPLACING FUSES.

Failure to do so may result in fire or electric shock.

DO NOT BLOCK VENTS OR RADIATOR PANELS.

Doing so may cause heat to build up inside and may result in fire.

USE THIS PRODUCT FOR MOBILE 12V APPLICATIONS.

Use for other than its designed application may result in fire, electric shock or other injury.

DO NOT PLACE HANDS, FINGERS OR FOREIGN OBJECTS IN INSERTION SLOTS OR GAPS.

Doing so may result in personal injury or damage to the product.

CAUTION

This symbol means important instructions. Failure to heed them can result in injury or material property damage.

HALT USE IMMEDIATELY IF A PROBLEM APPEARS.

Failure to do so may cause personal injury or damage to the product. Return it to your authorized Alpine dealer or the nearest Alpine Service Center for repairing.

PRECAUTIONS

Product Cleaning

Use a soft dry cloth for periodic cleaning of the product. For more severe stains, please dampen the cloth with water only. Anything else has the chance of dissolving the paint or damaging the plastic.

Temperature

Be sure the temperature inside the vehicle is between +60°C (+140°F) and -10°C (+14°F) before turning your unit on.

Moisture Condensation

You may notice the CD playback sound wavering due to condensation. If this happens, remove the disc from the player and wait about an hour for the moisture to evaporate.

Damaged Disc

Do not attempt to play cracked, warped, or damaged discs. Playing a bad disc could severely damage the playback mechanism.

Maintenance

If you have problems, do not attempt to repair the unit yourself. Return it to your Alpine dealer or the nearest Alpine Service Station for servicing.

PRECAUTIONS

Never Attempt the Following

Do not grip or pull out the disc while it is being pulled back into the player by the automatic reloading mechanism.

Do not attempt to insert a disc into the unit when the unit power is off.

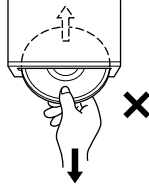

Inserting Discs

Your player accepts only one disc at a time for playback. Do not attempt to load more than one disc.

Make sure the label side is facing up when you insert the disc. "ERROR" will be displayed on your player if you insert a disc incorrectly. If "ERROR" continues to be displayed even though the disc has been inserted correctly, push the RESET switch with a pointed object such as a ballpoint pen.

Playing a disc while driving on a very bumpy road may result in skips, but this will not scratch the disc or damage the player.

New Discs

As a protective measure to prevent the CD from jamming, "ERROR" will be displayed if discs with irregular surface are inserted or inserted incorrectly. When a new disc is inserted into the player and ejected after initial loading, using your finger, feel around the inside of the center hole and outside edge of the disc. If you feel any small bumps or irregularities, this could inhibit proper loading of the disc. To remove the bumps, rub the inside edge of the hole and outside edge of the disc with a ballpoint pen or other such instrument, then insert the disc again.

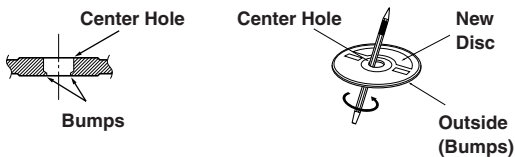

Irregular Shaped Discs

Be sure to use round shape discs only for this unit and never use any special shape discs.

Use of special shape discs may cause damage to the mechanism.

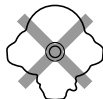

Installation Location

Make sure the CDE-9846/CDE-9842 will not be installed in a location subjected to:

- Direct sun and heat
- High humidity and water
- Excessive dust
- Excessive vibrations

Correct Handling

Do not drop the disc while handling. Hold the disc so you will not leave fingerprints on the surface. Do not affix tape, paper, or gummed labels to the disc. Do not write on the disc.

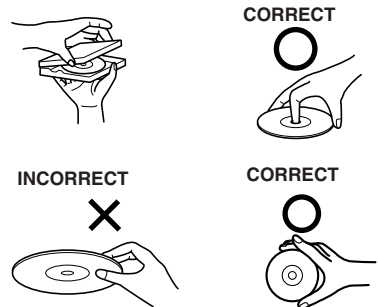

Disc Cleaning

Fingerprints, dust, or soil on the surface of the disc could cause the CD player to skip. For routine cleaning, wipe the playing surface with a clean, soft cloth from the center of the disc to the outer edge. If the surface is heavily soiled, dampen a clean, soft cloth in a solution of mild neutral detergent before cleaning the disc.



Disc Accessories

There are various accessories available on the market for protecting the disc surface and improving sound quality. However, most of them will influence the thickness and/or diameter of the disc. Using such accessories can cause the disc to be out of standard specifications and may create operational problems. We recommend not using these accessories on discs played in Alpine CD players.

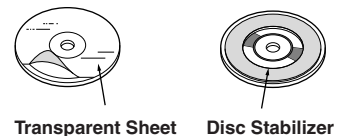

Continued

On handling Compact Discs (CD/CD-R/CD-RW)

- Do not touch the surface.
- Do not expose the disc to direct sunlight.
- Do not affix stickers or labels.
- Clean the disc when it is dusty.
- Make sure that there are no bumps around the disc.
- Do not use commercially available disc accessories.

Do not leave the disc in the car or the unit for a long time. Never expose the disc to direct sunlight. Heat and humidity may damage the CD and you may not be able to play it again.

To customers using CD-R/CD-RW

- If a CD-R/CD-RW cannot be played back, make sure the last recording session was closed (finalized).
- Finalize the CD-R/CD-RW if necessary, and attempt playback again.

About media that can be played.

The following table shows which discs can be played on which models.

	CD	CD-TEXT	MP3
CDE-9846	○	○	○
CDE-9842	○		

Use only compact discs with the label side showing the CD logo marks below.



(CDE-9846 only)

If you use unspecified compact discs, correct performance cannot be guaranteed.

You can play CD-Rs (CD-Recordable)/CD-RWs (CD-ReWritable) which have been recorded only on audio devices.

You can also play CD-Rs/CD-RWs containing MP3 formatted audio files.

- Some of the following CDs may not play on this unit:
Flawed CDs, CDs with fingerprints, CDs exposed to extreme temperatures or sunlight (e.g., left in the car or this unit), CDs recorded under unstable conditions, CDs on which a recording failed or a re-recording was attempted, copy-protected CDs which do not conform to the audio CD industry standard.
- Use discs with MP3 files written in a format compatible with this unit. For details, see pages 10-11.

-
- *“MPEG Layer-3 audio coding technology licensed from Fraunhofer IIS and Thomson”*
 - *“Supply of this product only conveys a license for private, non-commercial use and does not convey a license nor imply any right to use this product in any commercial (i.e. revenue-generation) real time broadcasting (terrestrial, satellite, cable and/or any other media), broadcasting/streaming via internet, intranets and/or other networks or in other electronic content distribution systems, such as pay-audio or audio-on-demand applications. An independent license for such use is required. For details, please visit <http://www.mp3licensing.com>.”*

Getting Started

CDE-9846

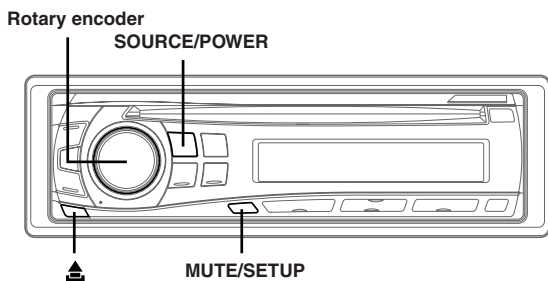

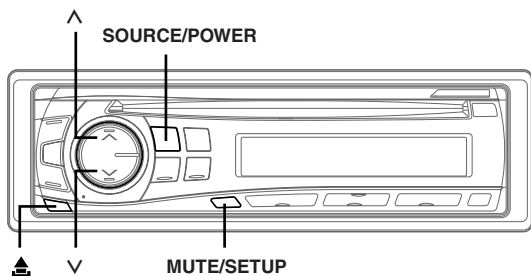

CDE-9842



Turning Power On and Off

Press **SOURCE/POWER** to turn on the unit.

- The unit can be turned on by pressing any other button except eject  and **TITLE/** .

Press and hold **SOURCE/POWER** for at least 2 seconds to turn off the unit.

- The first time power is turned on, the volume will start from level 12.

Detaching and Attaching the Front Panel

Detaching

- 1 Turn off the unit power.
- 2 Press  (Release) at the lower left side until the front panel pops out.
- 3 Grasp the left side of the front panel and pull it out.



- The front panel may become hot in normal usage (especially the connector terminals on the back of the front panel). This is not a malfunction.
- To protect the front panel, place it in the supplied carrying case.

Attaching

- 1 Insert the right side of the front panel into the main unit. Align the groove on the front panel with the projections on the main unit.
- 2 Push the left side of the front panel until it locks firmly into the main unit.

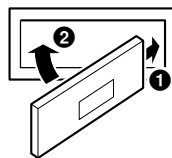

- Before attaching the front panel, make sure that there is no dirt or dust on the connector terminals and no foreign object between the front panel and the main unit.
- Attach the front panel carefully, holding the sides of the front panel to avoid pushing buttons by mistake.

Initial System Start-Up

Be sure to press the **RESET** switch when using the unit for the first time, after changing the car battery, etc.

- 1 Turn off the unit power.
- 2 Remove the detachable front panel.
- 3 Press **RESET** with a ballpoint pen or similar pointed object.

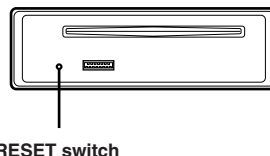

Adjusting Volume

Turn the **Rotary encoder** (CDE-9846 only) or press **▲** and **V** (CDE-9842 only) until the desired sound is obtained.

Lowering Volume Quickly

Activating the Audio Mute function will instantly lower the volume level by 20 dB.

Press **MUTE/SETUP** to activate the **MUTE** mode. The audio level will decrease by about 20 dB.

Pressing **MUTE/SETUP** again will bring the audio back to its previous level.

Radio

CDE-9846

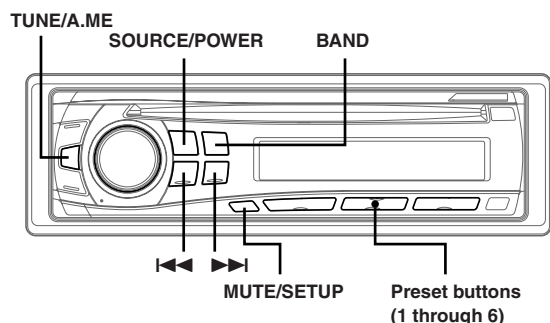

CDE-9842

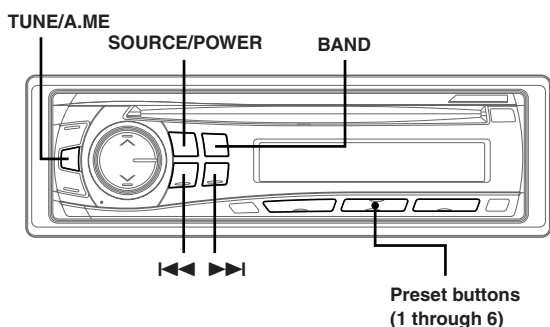

Changing the Radio Frequencies for each Country (CDE-9846 only)

For customers not living in North America, change the radio frequencies as follows.

- 1 Press and hold **MUTE/SETUP** for at least 2 seconds to select the **SETUP** mode.
- 2 Select the "AREA" mode by pressing **◀◀** or **▶▶**.
- 3 Choose either **AREA 1** or **AREA 2** by pressing **BAND**.

AREA 1: Radio frequencies for North America
AREA 2: Other Radio frequencies

- 4 Pressing and holding **MUTE/SETUP** for at least 2 seconds will return to normal mode.

- The stored radio stations will be cleared every time you change the setting.

Listening to Radio

- 1 Press **SOURCE/POWER** until a radio frequency appears in the display.

- 2 Press **BAND** repeatedly until the desired radio band is displayed.

F1 (FM1) → F2 (FM2) → AM → F1 (FM1)

- 3 Press **TUNE/A.ME** to select the tuning mode.

DX SEEK (Distance mode) → SEEK (Local mode) → OFF (Manual mode) → DX SEEK

- The initial mode is Distance mode.

Distance mode:

Both strong and weak stations will be automatically tuned in (Automatic Seek Tuning).

Local mode:

Only strong stations will be automatically tuned in (Automatic Seek Tuning).

Manual mode:

The frequency is manually tuned in steps (Manual tuning).

- 4 Press **◀◀** or **▶▶** to tune in the desired station.

Holding down **◀◀** or **▶▶** will change the frequency continuously.

- The **ST** indicator appears on the display when a stereo FM station is tuned in.

Manual Storing of Station Presets

- 1 Select the radio band and tune in a desired radio station you wish to store in the preset memory.

- 2 Press and hold, for at least 2 seconds, any one of the **preset buttons (1 through 6)** that you want to store the station on.

The selected station is stored.

The display shows the band, preset number and station frequency memorized.

- A total of 18 stations can be stored in the preset memory (6 stations for each band; FM1, FM2 and AM).
- If you store a station in a preset memory which already has a station, the current station will be cleared and replaced with the new station.

Automatic Memory of Station Presets

- 1 Press **BAND** repeatedly until the desired radio band is displayed.**
- 2 Press and hold **TUNE/A.ME** for at least 2 seconds.**

The frequency on the display continues to change while the automatic memory is in progress. The tuner will automatically seek and store 6 strong stations in the selected band. They will be stored into buttons 1 to 6 in order of signal strength.

When the automatic memory has been completed, the tuner goes to the station stored in preset location No.1.

 - *If no stations are stored, the tuner will return to the original station you were listening to before the auto memory procedure began.*

Tuning to Preset Stations

- 1 Press **BAND** repeatedly until the desired band is displayed.**
- 2 Press any one of the station preset buttons (1 through 6) that has your desired radio station in memory.**

The display shows the band, preset number and frequency of the station selected.

CD/MP3

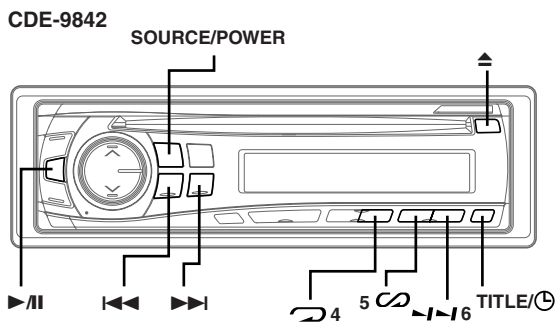
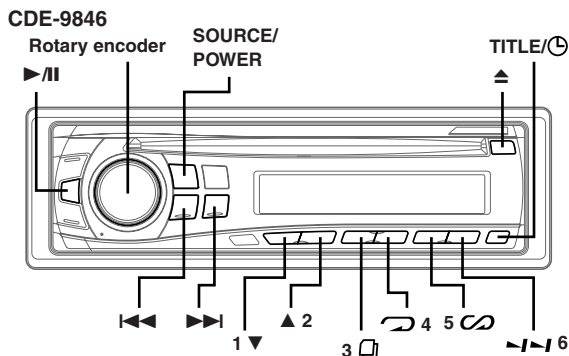

Playback

The following table shows which discs can be played on which models.

	CD	CD-TEXT	MP3
CDE-9846	○	○	○
CDE-9842	○		

1 Insert a disc with the label side facing up.

The disc will be pulled into the unit automatically.

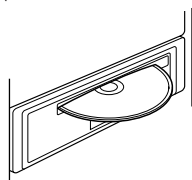

When a disc is already inserted, press SOURCE/POWER to switch to the CD mode.

The mode will change every time the button is pressed.

TUNER → CD → TUNER

2 CDE-9846: While playing back MP3, press 1 ▼ or 2 ▲ to select the desired folder.

Pressing and holding 1 ▼ or 2 ▲ will change folders continuously.

3 Press I◀◀ or ▶▶I to select the desired track (file).

Returning to the beginning of the current track (file):

Press I◀◀.

Fast backward:

Press and hold I◀◀.

Advancing to the beginning of the next track (file):

Press ▶▶I.

Fast forward:

Press and hold ▶▶I.

4 To pause playback, press ▶/II.

Pressing ▶/II again will resume playback.

5 To eject the disc, press ▲.

- Do not remove a CD during its eject cycle. Do not load more than one disc at a time. A malfunction may result from doing either.
- If the CD does not eject, press and hold ▲ for at least 2 seconds.

CDE-9846 (compatible with MP3):

- The CD-player can play discs containing audio data and MP3 data.
- The track display for MP3 data playback is the file numbers recorded on the disc.

MP3 Play Display

The folder number and file number will be displayed as described below.

CDE-9846:

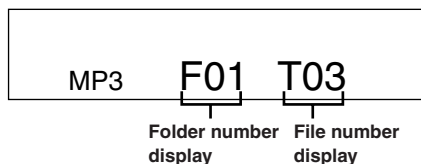

- If the folder number or file number are three digits, "F" or "T" is not displayed.
- Press TITLE/Ⓢ to switch the display. Please see "Displaying the Title/Text" (page 14) for information about display switching.

Repeat Play

Press **4** to play back repeatedly the track being played.

The track (file) will be played repeatedly.

Press **4** again and select OFF to deactivate repeat play.

CD mode :

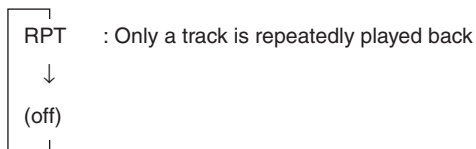

MP3 mode (CDE-9846 only):

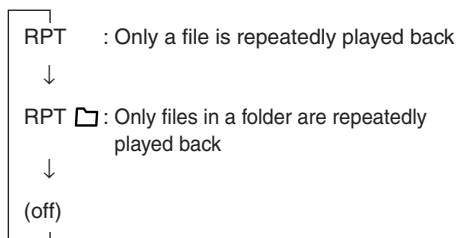

M.I.X. (Random Play)

Press **5** in the play or pause mode.

The tracks (files) on the disc will be played back in random sequence.

To cancel M.I.X. play, press **5** again.

CD mode :

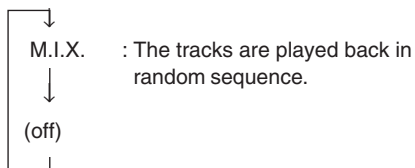

MP3 mode (CDE-9846 only):

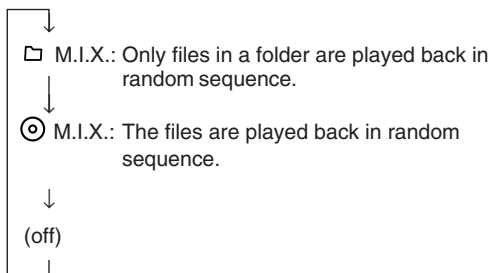

Scanning Programs

Press **6** to activate the Scan mode.

The first 10 seconds of each track (file) will be played back in succession.

To stop scanning, press **6** again and deactivate the Scan mode.

Searching CD Text (CDE-9846 only)

Tracks can be searched and played by using the CD text on the disc.

In the case of discs that do not support text, searches can be made by using the track numbers.

1 Press **3** during play.

This will set the search mode.

2 Turn the **Rotary encoder** to select the desired track, then press the **Rotary encoder**.

This will play the selected track.



- Press and hold **3** for at least 2 seconds in the search mode to cancel. Or, the search mode will be canceled when an operation has not been performed in 10 seconds.
- CD text search cannot be made during M.I.X. play.



File/Folder Name Search (concerning MP3) (CDE-9846 only)

You can display and search for the folder and file name while listening to the file currently being played back.

- 1 Press **3**  to select File Name Search mode or Folder Name Search mode in MP3 mode.



File Name Search mode

- 2 Press **1**  or **2**  to select another Folder.
- 3 Select the desired file by turning the **Rotary encoder** within **10 seconds**.
- 4 Press the **Rotary encoder** to play back the selected file.

- File Name Search mode is canceled by pressing and holding **3**  for at least 2 seconds.
- While in File Name Search mode, press **3**  to switch to Folder Name Search mode.
- File Name search cannot be made during M.I.X. play.



Folder Name Search mode

- 2 Turn the **Rotary encoder** within **10 seconds** to select the desired folder.
- 3 Press the **Rotary encoder** to play back the first file in the selected folder.

- Search mode is canceled by pressing and holding **3**  for at least 2 seconds in Folder Name Search mode.
- While in Folder Name Search mode, press **3**  to switch to File Name Search mode.
- "NO FILE" is displayed for 2 seconds if the folder that is selected by the Folder Name Search mode contains no files.
- "ROOT" is displayed for the root folder which does not have folder name.
- Folder Name search cannot be made during M.I.X. play.

Quick Search (CDE-9846 only)

You can search for tracks (files).

- 1 Press and hold **3**  for at least 2 seconds in the CD/MP3 mode to activate Quick Search mode.
 - 2 Turn the **Rotary encoder** within **10 seconds** to select a desired track (file).
The selected track is played back immediately.
- Search mode is canceled by pressing and holding **3**  for at least 2 seconds in Quick Search mode.

About MP3 (CDE-9846 only)

CAUTION

Except for private use, duplicating audio data (including MP3 data) or distributing, transferring, or copying it, whether for free or for a fee, without permission of the copyright holder is strictly prohibited by the Copyright Act and by international treaty.

What is MP3?

MP3, whose official name is "MPEG-1 Audio Layer 3," is a compression standard prescribed by the ISO, the International Standardization Organization and MPEG which is a joint activity institution of the IEC.

MP3 files contain compressed audio data. MP3 encoding is capable of compressing audio data at extremely high ratios, reducing the size of music files to as much as one-tenth their original size. This is achieved while still maintaining near CD quality. The MP3 format realizes such high compression ratios by eliminating the sounds that are either inaudible to the human ear or masked by other sounds.

Method for creating MP3 files

Audio data is compressed by using MP3 specified software. For details on creating MP3 files, refer to the user's manual for that software.

MP3 files that can be played back by this device have the file extension "mp3". Files with no extension cannot be played back.

Supported playback sampling rates and bit rates

MP3

Sampling rates: 48 kHz, 44.1 kHz, 32 kHz, 24 kHz, 22.05 kHz, 16 kHz, 12 kHz, 11.025 kHz, 8 kHz
Bit rates: 8 - 320 kbps

Note that for sampling rates, this device's frame display (page 14) may not display correctly.

This device may not play back correctly depending on sampling rates.

ID3 tags

This device supports ID3 tag v1 and v2.

If tag data is in an MP3 file, this device can display the title (track title), artist name, and album name ID3 tag data.

This device can only display single-byte alphanumeric characters (up to 30 for ID3 tags) and the underscore. For non-supported characters, "NO SUPRT" is displayed. The tag information may not be correctly displayed, depending on the contents.

Producing MP3 discs

MP3 files are prepared, then written to a CD-R or CD-RW using CD-R writing software. A disc can hold up to 510 files/folders (including Root Folders). However, the maximum number of folders is 255.

Media supported

The media that this device can play back are CD-ROMs, CD-Rs, and CD-RWs.

Corresponding File Systems

This device supports discs formatted with ISO9660 Level 1 or Level 2.

Under the ISO9660 standard, there are some restrictions to remember.

The maximum nested folder depth is 8 (including the root directory). The number of file/folder name characters is limited.

Valid characters for folder/file names are letters A-Z (all caps), numbers 0-9, and '_' (underscore).

This device also can play back discs in Joliet, Romeo, etc., and other standards that conform to ISO9660. However, sometimes the file names, folder names, etc., are not displayed correctly.

Formats supported

This device supports CD-ROM XA, Mixed Mode CD, Enhanced CD (CD-Extra) and Multi-Session.

This device cannot correctly play back discs recorded with Track At Once or packet writing.

Order of files

The unit plays the files in the order that the writing software writes them. Therefore, the playing order may not be the same as the order you input. The playback order of the folders and files is shown in the illustration. The folder and file playback order may differ from the folder and file number indicated in the display.

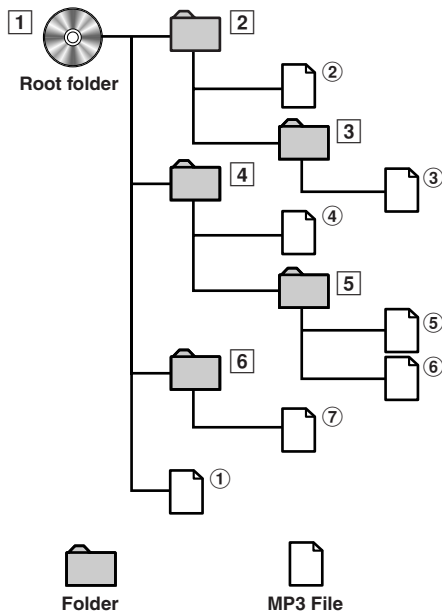

Terminology

Bit rate

This is the "sound" compression rate specified for encoding. The higher the bit rate, the higher the sound quality, but also the larger the files.

Sampling rate

This value shows how many times per second the data is sampled (recorded). For example, music CDs use a sampling rate of 44.1 kHz, so the sound is sampled (recorded) 44,100 times per second. The higher the sampling rate, the higher the sound quality, but also the larger the volume of data.

Encoding

Converting music CDs, WAVE (AIFF) files, and other sound files into the specified audio compression format.

Tag

Song information such as track titles, artist names, album names, etc., written into MP3 files.

MP3: ID3 tag

Root folder

The root folder is found at the top of the file system. The root folder contains all folders and files.

Sound Setting

CDE-9846

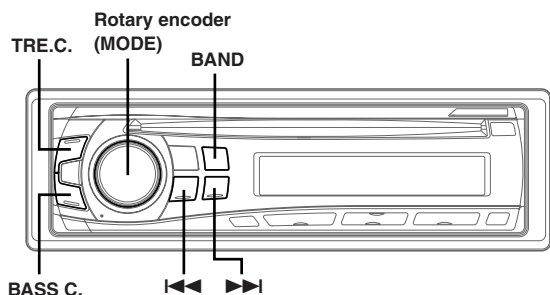

CDE-9842

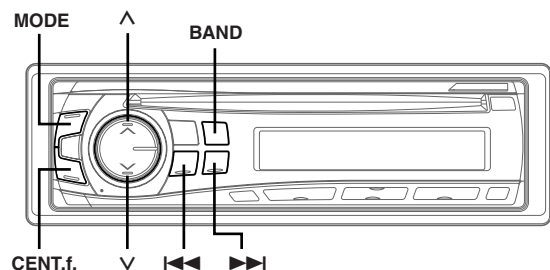

Adjusting Bass/Treble/Balance (Between Left and Right)/Fader (Between Front and Rear)/Deaf

1 Press the Rotary encoder (MODE) (CDE-9846 only) or press MODE (CDE-9842 only) repeatedly to choose the desired mode.

Each press changes the mode as follows:

BASS LV → TRE LV → SUBW* → BALANCE → FADER → DEFT → VOLUME → BASS LV

Bass level : -7 ~ +10
 Treble level : -7 ~ +7
 Subwoofer : 0 ~ +15
 Balance : L15 ~ R15
 Fader : R15 ~ F15
 Deaf : ON/OFF
 Volume : 0 ~ 35

• If the **Rotary encoder** is not pressed within 5 seconds after selecting the **BASS LV**, **TRE LV**, **BALANCE**, **FADER**, **DEFT** or **SUBW** mode, the unit automatically returns to normal mode.

* When the subwoofer mode is set to **OFF**, its level cannot be adjusted.

2 Turn the Rotary encoder (MODE) (CDE-9846 only) or press ^ and v (CDE-9842 only) until the desired sound is obtained in each mode.

By setting Deaf ON, previously adjusted settings of Bass level and Treble level will return to the factory defaults.

Setting the Bass Control

You can change the bass frequency emphasis to create your own tonal preference.

1 Press BASS C. (CDE-9846 only) or press CENT.f. (CDE-9842 only) to select the Bass (bass center frequency) Control mode.

CDE-9846:
 BASS LV ↔ normal

CDE-9842:
 BASS LV → TRE LV → normal mode → BASS LV

2-1 Setting the bass center frequency:
 Press ◀◀ or ▶▶ to select the desired bass center frequency.

60Hz ↔ 80Hz ↔ 100Hz ↔ 120Hz ↔ 60Hz

The displayed bass frequency is emphasized.

2-2 Setting the bass band width (Q-Factor):
 Press BAND to select the desired bass band width.

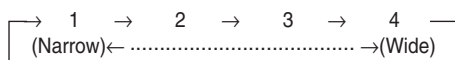

Change the boosted bass band width to wide or narrow. A wide setting will boost a wide range of frequencies above and below the center frequency. A narrower setting will boost only frequencies near the center frequency.

2-3 Setting the bass level:
 Turn the **Rotary encoder** (CDE-9846 only) or press ^ and v (CDE-9842 only) to select the desired bass level (-7~+10).

You can emphasize or weaken the bass frequency.

- If no operation is performed within 15 seconds, the bass control setting will be turned off automatically.
- The bass level settings will be individually memorized for each source (FM, AM, CD, etc.) until the setting is changed. The bass frequency and bass band width settings adjusted for one source are effective for all other sources (FM, AM, CD etc.).
- This function is inoperable when **DEFT** is set to **ON**.

Setting the Treble Control

You can change the Treble Frequency emphasis to create your own tonal preference.

1 Press **TRE.C.** (CDE-9846 only) or press **CENT.f.** (CDE-9842 only) to select the Treble (treble center frequency) Control mode.

CDE-9846:
TRE LV ↔ normal mode

CDE-9842:
BASS LV → TRE LV → normal mode → BASS LV

2-1 Setting the treble Center frequency: Press **◀◀** or **▶▶** to select the desired treble center frequency.

7.5kHz ↔ 10.0kHz ↔ 12.5kHz ↔ 15.0kHz

The displayed Treble frequency is emphasized.

2-2 Setting the treble level: Turn the **Rotary encoder** (CDE-9846 only) or press **▲** and **▼** (CDE-9842 only) to select the desired treble level (-7~+7).

You can emphasize the treble frequency.

- If no operation is performed within 15 seconds, the treble control setting will be turned off automatically.
- The treble level settings will be individually memorized for each source (FM, AM, CD, etc.) until the setting is changed. The Treble frequency settings adjusted for one source are effective for all other sources (FM, AM, CD, etc.).
- This function is inoperable when DEFT is set to ON.

Turning Loudness On/Off

Loudness introduces a special low- and high-frequency emphasis at low listening levels. This compensates for the ear's decreased sensitivity to bass and treble sound.

Press and hold the **Rotary encoder** (CDE-9846 only) or press and hold **MODE** (CDE-9842 only) for at least 2 seconds to activate or deactivate the loudness mode.

The display shows "LD" when the loudness mode is activated.

Other Functions

CDE-9846

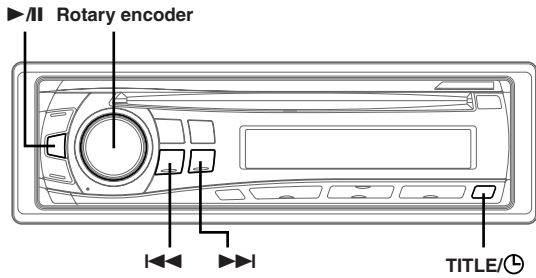

CDE-9842

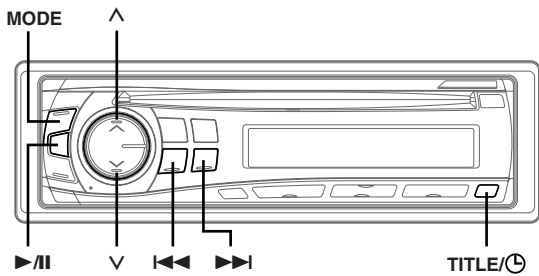

Displaying the Title/Text

The following table shows which discs can be played on which models.

	CD	CD-TEXT	MP3
CDE-9846	○	○	○
CDE-9842	○		

It is possible to display the CD title if the title has been previously inputted ("Titling Discs" page 15). Text information, such as the disc name and the track name, will be displayed if playing a CD text compatible disc. It is also possible to display the folder name, the file name, and the tag, etc., while playing MP3 files.

Press **TITLE/CLOCK**.

The display will change every time the button is pressed.

The display in Radio mode:

FREQUENCY → CLOCK → TITLE → FREQUENCY

The display in CD mode:

CDE-9846
 TRACK NO./ELAPSED TIME → TRACK NO./CLOCK →
 TEXT (DISC NAME)*¹ → TEXT (TRACK NAME)*¹ → TITLE →
 TRACK NO./ELAPSED TIME

CDE-9842
 TRACK NO./ELAPSED TIME → TRACK NO./CLOCK → TITLE
 → TRACK NO./ELAPSED TIME

The display in MP3 mode:

CDE-9846
 FILE NO./ELAPSED TIME → FOLDER NO./FILE NO. →
 FILE NO./CLOCK → FOLDER NAME*¹ → FILE NAME →
 ARTIST NAME*² → ALBUM NAME*² → TRACK NAME*² →
 FRAME*² → FILE NO./ELAPSED TIME

*¹ Displayed during playback of a disc with CD Text.

"NO TEXT" will be displayed when the CD contains no Text data.

*² ID3 tag

If an MP3 file contains ID3 tag information, all the ID3 tag information is displayed (e.g., track name, artist name, and album name). All other tag data is ignored.

"NO DATA" will be displayed when an MP3 file contains no ID3 tag information.

*³ The recording sampling rate and bit rate of the MP3 file are displayed. The VBR (Variable Bit rate) file displays the average bit rate.

*⁴ "ROOT" is displayed for the folder name of the root folder which does not have folder name.

About the indicator display

When displaying Title/Text, the following indicators are lit according to the mode.



Indicator/Mode	CD Mode	MP3 Mode	TUNER MODE
	While displaying Title	—	—
	—	While displaying Folder Name* ²	—
	—	While displaying File Name* ²	—
	—	While displaying Artist Name* ¹ / ²	—
	While displaying Text* ² (Disc Name)	While displaying Album Name* ¹ / ²	—
	While displaying Text* ² (Track Name)	While displaying Track Name* ¹ / ²	While displaying Title

*¹ Tag information.

*² Apply only to the CDE-9846.

About "Title" and "Text"

Title:

With this device, it is possible to input the CD and radio station name (this page). This inputted name is referred to as a "title."

You cannot input or display titles on MP3 discs.

Text:

Text compatible CDs contain text information such as the disc name and track name. Such text information is referred to as "text."

- Some characters may not be displayed correctly with this device, depending on the character type.
- When the Scroll Setting (page 16) is set to "SCR MANU" for CDE-9846, press and hold **TITLE/⊕** for at least 2 seconds to scroll the Text information only once (TEXT DISPLAY, FOLDER NAME DISPLAY, FILE NAME DISPLAY or TAG DISPLAY mode).
- "NO SUPRT" is displayed when the desired text information cannot be displayed on this unit.
- If the title was not previously input, "NO TITLE" is displayed.
- The text or tag information may not be correctly displayed, depending on the contents.

Titling Discs/Radio Stations

It is possible to title your favourite CDs or radio stations.

You cannot input titles for MP3 discs.

- 1 Press **TITLE/⊕** and select the Title Display.**
For details, see "Displaying the Title/Text" (page 14).
- 2 Press and hold **TITLE/⊕** for at least 2 seconds. The first character will blink.**
- 3 Turn the Rotary encoder (CDE-9846 only) or press **▲** and **▼** (CDE-9842 only) to select the desired letter/numeral/symbol available for naming.**
- 4 Press the Rotary encoder (CDE-9846 only) or press **MODE** (CDE-9842 only) to store the first character.**
The first character will stop blinking and the display will automatically advance to the next character. When that character begins to blink, you may choose the next letter or symbol of your title.
- 5 Repeat steps 3 and 4 above to complete the titling.**
Pressing the Rotary encoder (CDE-9846 only) or press **MODE** (CDE-9842 only) after entering the 8th character automatically stores the title into memory.

When entering a title of less than 8 characters (for example, 3 character title):
After entering 3 characters, the 4th character space will be blinking. Go to step 6 to complete the title.
- 6 Press **TITLE/⊕** to record the title.**
 - If you cancel while entering a title, selected characters are not written.
 - You can enter 18 CD titles and 24 radio station titles on this unit. If you try to store beyond the limit, the display will show "FULL DATA." At this point, no more titles can be stored. To input a new title, one of the previously inputted titles must first be deleted.
 - When you want to erase a title, enter the "⊞" symbol into all spaces.
 - The operations described in steps 3 to 5 must be made within 10 seconds. The input mode will be canceled if no action is taken for over 10 seconds.

Erasing Disc Title/Radio Station Title

- 1 Press **TITLE/⊕** to select the Title Display. Then, press again and hold for at least 2 seconds.**
- 2 Press and hold **▶/II** for at least 2 seconds.**
The title in the display will blink.
- 3 Press **◀◀** or **▶▶** repeatedly until the title you want to erase is displayed.**
- 4 Press and hold **▶/II** for at least 2 seconds to erase the title displayed.**
- 5 Press **TITLE/⊕** to cancel the title erasing mode.**
 - You cannot erase CD-TEXT.
 - "NO DATA" is displayed for 2 seconds if the title is not input in step 2, or if the title is erased in step 4.

Displaying Time

Press **TITLE/⊕** repeatedly until the time is displayed.

Each press changes the display.

For details, see "Displaying the Title/Text" (page 14).

- Selecting any tuner or CD function while in the clock priority mode will interrupt the time display momentarily. The function selected will be displayed for about 5 seconds before the time returns to the display.
- When the power is off but the ignition key is on, press **TITLE/⊕** to display the time.

Setting Time

- 1 In the Clock priority mode, press and hold **TITLE/⊕** for at least 2 seconds while the time is displayed.**
The time indication will blink.
- 2 Turn the Rotary encoder (CDE-9846 only) or press **▲** and **▼** (CDE-9842 only) to adjust the hours while the time indication is blinking.**
- 3 When the hour has been adjusted, press the Rotary encoder (CDE-9846 only) or press **MODE** (CDE-9842 only).**
- 4 Turn the Rotary encoder (CDE-9846 only) or press **▲** and **▼** (CDE-9842 only) to adjust the minutes while the time indication is blinking.**
The time is automatically set 5 seconds after the minute adjustment. The time can also be manually set by pressing the Rotary encoder (CDE-9846 only) or press **MODE** (CDE-9842 only).
 - To synchronize the clock to another clock/watch or radio time announcement, press and hold the **Rotary encoder** (CDE-9846 only) or press and hold **MODE** (CDE-9842 only) for at least 2 seconds after setting the "hour." Minutes will reset to 00. If the display shows over "30" minutes when you do this, the time will advance one hour.

SETUP

You can flexibly customize the unit to suit your own preferences and usage. From the SETUP menu, choose from Sound Customizing, Visual Customizing, etc., to make your desired settings.

CDE-9846

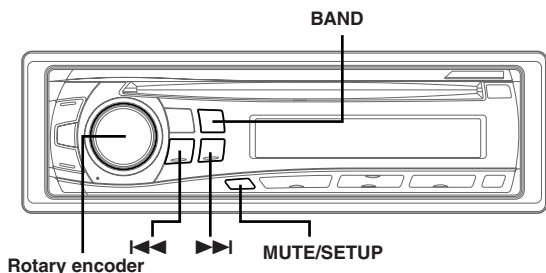

CDE-9842

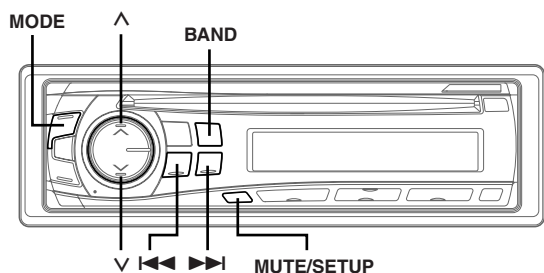

A typical SETUP procedure is shown in steps 1 to 4 as follows. See below for further information about each SETUP menu.

1 Press and hold **MUTE/SETUP** for at least 2 seconds.

SETUP mode is activated.

2 Press **◀◀** or **▶▶** to select the desired SETUP menu.

(e.g. Select SUBW)

CDE-9846

DIM → SUBW → CD-DA / CDDA/MP3 → SCR TYPE → SCR → PWR → AREA* → DIM

* Refer to "Changing the Radio Frequencies for each Country" (page 6).

CDE-9842

SUBW → PWR → SUBW

3 Press **BAND** to change the setting.

(e.g. Select SUBW ON or SUBW OFF.)

4 Press **MUTE/SETUP** for at least 2 seconds again.

The display returns to normal mode.

Sound Customizing

Subwoofer On and Off

SUBW ON (Initial setting) / SUBW OFF

When the subwoofer is on, perform the steps below to adjust the subwoofer output level.

- 1 Press the **Rotary encoder** (CDE-9846 only) or press **MODE** (CDE-9842 only) repeatedly to select the SUBW mode.

BASS LV → TRE LV → SUBW* → BALANCE → FADER → DEFT → VOLUME → BASS LV

- 2 To adjust the level, turn the **Rotary encoder** (CDE-9846 only) or press **▲** and **▼** (CDE-9842 only).

* When the subwoofer mode is set to OFF, its level cannot be adjusted.

Visual Customizing (CDE-9846 only)

Dimmer Control (CDE-9846 only)

CDE-9846:

DIM AUTO (Initial setting) / DIM MANU

Set the DIM control to AUTO to decrease the illumination brightness of the unit with the head lights of the vehicle ON. This mode is useful if you feel the unit's button lighting is too bright at night.

Scroll Type Setting (CDE-9846 only)

TYPE1 (Initial setting) / TYPE2

Choose from two scrolling methods.

Select the type you prefer.

Scroll Setting (CDE-9846 only)

CDE-9846:

SCR AUTO / SCR MANU (Initial setting)

This CD player can scroll the disc and track names recorded on CD-TEXT discs, as well as the text information of MP3 files, folder names, and tags.

- | | |
|----------|--------------------------------------------------------------------------------------------------------------------|
| SCR AUTO | : The CD text information, the text information of folder and file names, and the tags are scrolled automatically. |
| SCR MANU | : The display is scrolled only when a disc is loaded or when a track is changed, etc. |

• The unit scrolls CD text names, folder names, file names or tag display. The disc titles input manually (page 15) cannot be scrolled.

MP3 (CDE-9846 only)

Playing MP3 Data (CDE-9846 only)

CDE-9846:

CD-DA (Initial setting) / CDDA/MP3

This product can playback CDs containing both CD and MP3 data. However, in some situations (some enhanced CDs), playback may be difficult. For these special cases, you can select playback of CD data only. When a disc contains both CD or the MP3 data, playback starts from the CD data portion of the disc.

- CD-DA : Only CD data can be played back.
- CDDA/MP3 : Both CD data and MP3 file tracks can be played back.

- Perform this setting before inserting a disc. If a disc has already been inserted, perform the setting after you remove the disc.

External Device

Connecting to an External Amplifier

PWR ON (Initial setting) / PWR OFF

When an external amplifier is connected, sound quality can be improved by stopping the power supply of the built-in amplifier.

- PWR OFF : Use this mode when the pre-amplifier of the unit are used to drive an external amplifier connected to the speakers. In this setting, the head unit's internal amplifier has no output to drive speakers.

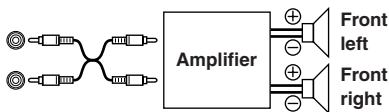

- PWR ON : The speakers are driven by the built-in amplifier.

Speakers

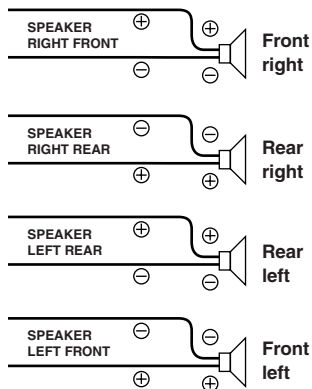

- No sound is produced by the system when the power output is set to OFF.

Information

In Case of Difficulty

If you encounter a problem, please turn the power off, then on again. If the unit is still not functioning normally, please review the items in the following checklist. This guide will help you isolate the problem if the unit is at fault. Otherwise, make sure the rest of your system is properly connected or consult your authorized Alpine dealer.

Basic

No function or display.

- Vehicle's ignition is off.
 - If connected following instructions, the unit will not operate with the vehicle's ignition off.
- Improper power lead (Red) and battery lead (Yellow) connections.
 - Check power lead and battery lead connections.
- Blown fuse.
 - Check the fuse of the unit; replace with the proper value if necessary.
- Internal micro-computer malfunctioned due to interference noise etc.
 - Press the RESET switch with a ballpoint pen or other pointed article.

Radio

Unable to receive stations.

- No antenna or open connection in cable.
 - Make sure the antenna is properly connected; replace the antenna or cable if necessary.

Unable to tune stations in the seek mode.

- You are in a weak signal area.
 - Make sure the tuner is in the DX mode.
- If the area you are in is a primary signal area, the antenna may not be grounded and connected properly.
 - Check your antenna connections; make sure the antenna is properly grounded at its mounting location.
- The antenna may not be the proper length.
 - Make sure the antenna is fully extended; if broken, replace the antenna with a new one.

Broadcast is noisy.

- The antenna is not the proper length.
 - Extend the antenna fully; replace it if it is broken.
- The antenna is poorly grounded.
 - Make sure the antenna is grounded properly at its mounting location.

CD

CD Player not functioning.

- Out of operating temperature range +50°C (+120°F) for CD.
 - Allow the vehicle's interior (or trunk) temperature to cool.

CD playback sound is wavering.

- Moisture condensation in the CD Module.
 - Allow enough time for the condensation to evaporate (about 1 hour).

CD insertion not possible.

- A CD is already in the CD player.
 - Eject the CD and remove it.
- The CD is being improperly inserted.
 - Make sure the CD is being inserted following instructions in the CD Player Operation section.

Unable to fast forward or backward the CD.

- The CD has been damaged.
 - Eject the CD and discard it; using a damaged CD in your unit can cause damage to the mechanism.

CD playback sound skips due to vibration.

- Improper mounting of the unit.
 - Securely re-mount the unit.
- The disc is very dirty.
 - Clean the disc.
- The disc has scratches.
 - Change the disc.
- The pick-up lens is dirty.
 - Do not use a commercially available lens cleaner disc. Consult your nearest Alpine dealer.

CD playback sound skips without vibration.

- The disc is dirty or scratched.
 - Clean the disc; damaged disc should be replaced.

Error displays (built-in CD player only)

- Mechanical error
 - Press ▲. After the error indication disappears, insert the disc again. If the above-mentioned solution does not solve the problem, consult your nearest Alpine dealer.

CD-R/CD-RW playback not possible

- Close session (finalization) has not been performed.
 - Perform finalization and attempt playback again.

MP3 (CDE-9846 only)

MP3 is not played back.

- Writing error occurred. The CD format is not compatible.
 - Make sure the CD has been written in a supported format. Refer to "About MP3" (pages 10-11), then rewrite in the format supported by this device.

* CDE-9846 is compatible with MP3.

Audio

The sound is not output from the speakers.

- Unit has no output signal of the internal amplifier.
 - PWR-IC is switched to "ON" (page 17).

Indication for CD Player

HI TEMP

- Protective circuit is activated due to high temperature.
 - The indication will disappear when the temperature returns to normal operating range.

NO DISC

- No CD is inserted.
 - Insert a CD.
- Although a disc is inserted, "NO DISC" is displayed and the unit does not start to play or eject the disc.
 - Remove the disc by following these steps:
 - Press the **▲** button again for at least 2 seconds.
 - If the disc still does not eject, consult your Alpine dealer.

ERROR

- Mechanism error.
 - 1) Press the **▲** button and eject the CD.
 - If not ejecting, consult your Alpine dealer.
 - 2) When the error indication remains after ejecting, press the **▲** button again.
 - If the error indication still does not turn off after pressing the **▲** button for a few times, consult your Alpine dealer.
- When "ERROR" is displayed:
 - If that the disc cannot be ejected by pressing **▲**, press the RESET switch (refer to page 5) and press **▲** again.
 - If the disc still cannot be ejected, consult your Alpine dealer.
- The disc is not compatible with the unit.
 - Insert a disc which is compatible with the unit.

UNSUPPORT

(CDE-9846 only)

- The disc is not written in a MP3 supported format.
 - Use a disc written at the MP3 supported format.

Specifications

FM TUNER SECTION

Tuning Range	87.7 – 107.9 MHz**
Mono Usable Sensitivity	9.3 dBf (0.8 μ V/75 ohms)
50 dB Quieting Sensitivity	13.5 dBf (1.3 μ V/75 ohms)
Alternate Channel Selectivity	80 dB
Signal-to-Noise Ratio	65 dB
Stereo Separation	35 dB
Capture Ratio	2.0 dB

AM TUNER SECTION

Tuning Range	530 – 1,710 kHz**
Sensitivity (IEC Standard)	22.5 μ V/27 dB

CD PLAYER SECTION

Frequency Response	5 – 20,000 Hz (\pm 1 dB)
Wow & Flutter (% WRMS)	Below measurable limits
Total Harmonic Distortion	0.008% (at 1 kHz)
Dynamic Range	95 dB (at 1 kHz)
Signal-to-Noise Ratio	105 dB
Channel Separation	85 dB (at 1 kHz)

PICKUP

Wave length	795 nm
Laser power	CLASS I

GENERAL

Power Requirement	14.4 V DC (11–16 V allowable)
Power Output	16 W RMS \times 4*
* Primary amplifier ratings per CEA-2006 Standard	
• Power output: measured at 4 Ohms and \leq 1% THD+N	
• S/N: 80 dBA (reference: 1 W into 4 Ohms)	
Bass	+20 dB/-14 dB at 100 Hz
Treble	\pm 14 dB at 10 kHz
Maximum Pre-Output Voltage	2 V/10 k ohms
Weight	1.6 kg (3 lbs. 8 oz)

CHASSIS SIZE

Width	178 mm (7")
Height	50 mm (2")
Depth	160 mm (6-1/4")

NOSEPIECE SIZE

Width	170 mm (6-3/4")
Height	46 mm (1-13/16")
Depth	18 mm (11/16")

- Due to continuous product improvement, specifications and design are subject to change without notice.

** CDE-9846:

When you choose "AREA 2" in the section "Changing the Radio Frequencies for each Country" (page 6), the tuning range is as follows.

FM : 87.5 - 108.0 MHz

AM : 531 - 1,602 kHz

Installation and Connections

Before installing or connecting the unit, please read the following and pages 2 to 4 of this manual thoroughly for proper use.

Warning

MAKE THE CORRECT CONNECTIONS.

Failure to make the proper connections may result in fire or product damage.

USE ONLY IN CARS WITH A 12 VOLT NEGATIVE GROUND.

(Check with your dealer if you are not sure.) Failure to do so may result in fire, etc.

BEFORE WIRING, DISCONNECT THE CABLE FROM THE NEGATIVE BATTERY TERMINAL.

Failure to do so may result in electric shock or injury due to electrical shorts.

DO NOT ALLOW CABLES TO BECOME ENTANGLED IN SURROUNDING OBJECTS.

Arrange wiring and cables in compliance with the manual to prevent obstructions when driving. Cables or wiring that obstruct or hang up on places such as the steering wheel, gear lever, brake pedals, etc. can be extremely hazardous.

DO NOT SPLICE INTO ELECTRICAL CABLES.

Never cut away cable insulation to supply power to other equipment. Doing so will exceed the current carrying capacity of the wire and result in fire or electric shock.

DO NOT DAMAGE PIPE OR WIRING WHEN DRILLING HOLES.

When drilling holes in the chassis for installation, take precautions so as not to contact, damage or obstruct pipes, fuel lines, tanks or electrical wiring. Failure to take such precautions may result in fire.

DO NOT USE BOLTS OR NUTS IN THE BRAKE OR STEERING SYSTEMS TO MAKE GROUND CONNECTIONS.

Bolts or nuts used for the brake or steering systems (or any other safety-related system), or tanks should NEVER be used for installations or ground connections. Using such parts could disable control of the vehicle and cause fire etc.

DO NOT INSTALL IN LOCATIONS WHICH MIGHT HINDER VEHICLE OPERATION, SUCH AS THE STEERING WHEEL OR GEARSHIFT.

Doing so may obstruct forward vision or hamper movement etc. and results in serious accident.

Caution

HAVE THE WIRING AND INSTALLATION DONE BY EXPERTS.

The wiring and installation of this unit requires special technical skill and experience. To ensure safety, always contact the dealer where you purchased this product to have the work done.

USE SPECIFIED ACCESSORY PARTS AND INSTALL THEM SECURELY.

Be sure to use only the specified accessory parts. Use of other than designated parts may damage this unit internally or may not securely install the unit in place. This may cause parts to become loose resulting in hazards or product failure.

ARRANGE THE WIRING SO IT IS NOT CRIMPED OR PINCHED BY A SHARP METAL EDGE.

Route the cables and wiring away from moving parts (like the seat rails) or sharp or pointed edges. This will prevent crimping and damage to the wiring. If wiring passes through a hole in metal, use a rubber grommet to prevent the wire's insulation from being cut by the metal edge of the hole.

DO NOT INSTALL IN LOCATIONS WITH HIGH MOISTURE OR DUST.

Avoid installing the unit in locations with high incidence of moisture or dust. Moisture or dust that penetrates into this unit may result in product failure.

Precautions

- Be sure to disconnect the cable from the (-) battery post before installing your CDE-9846/CDE-9842. This will reduce any chance of damage to the unit in case of a short-circuit.
- Be sure to connect the color coded leads according to the diagram. Incorrect connections may cause the unit to malfunction or damage to the vehicle's electrical system.
- When making connections to the vehicle's electrical system, be aware of the factory installed components (e.g. on-board computer). Do not tap into these leads to provide power for this unit. When connecting the CDE-9846/CDE-9842 to the fuse box, make sure the fuse for the intended circuit of the CDE-9846/CDE-9842 has the appropriate amperage. Failure to do so may result in damage to the unit and/or the vehicle. When in doubt, consult your Alpine dealer.
- The CDE-9846/CDE-9842 uses female RCA-type jacks for connection to other units (e.g. amplifier) having RCA connectors. You may need an adaptor to connect other units. If so, please contact your authorized Alpine dealer for assistance.
- Be sure to connect the speaker (-) leads to the speaker (-) terminal. Never connect left and right channel speaker cables to each other or to the vehicle body.

IMPORTANT

Please record the serial number of your unit in the space provided below and keep it as a permanent record. The serial number plate is located on the bottom of the unit.

SERIAL NUMBER: _____

INSTALLATION DATE: _____

INSTALLATION TECHNICIAN: _____

PLACE OF PURCHASE: _____

Installation

Accessory List

- Head unit 1
- Power cable 1
- Mounting sleeve 1
- Carrying case 1
- Bracket 2
- Screw (M5 × 8) 4
- Owner's Manual 1 set

Note:

The main unit must be mounted within 35 degrees of the horizontal plane, back to front.

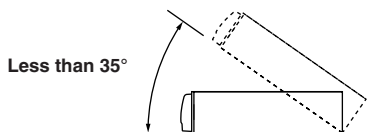

1

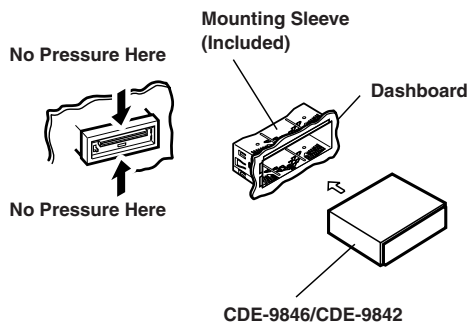

Remove the Detachable Front Panel (refer to page 5). Slide mounting sleeve from main unit. (see "Removal" on this page). Slide the mounting sleeve into the dashboard.

- Please examine the installation. Make certain that no external pressure is applied to either the top of the unit or the removable nosepiece.

2

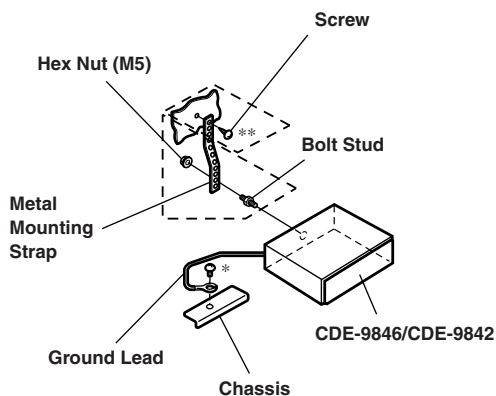

Reinforce the head unit with the metal mounting strap (not supplied). Secure the ground lead of the unit to a clean metal spot using a screw (*) already attached to the vehicle's chassis.

- For the screw marked **, use an appropriate screw for the chosen mounting location.

Connect each input lead coming from an amplifier or equalizer to the corresponding output lead coming from the left rear of the CDE-9846/ CDE-9842. Connect all other leads of the CDE-9846/ CDE-9842 according to details described in the CONNECTION section.

- 3 Slide the CDE-9846/CDE-9842 into the dashboard until it clicks. This ensures that the unit is properly locked and will not accidentally come out from the dashboard. Install the Detachable Front Panel.

Removal

- 1 Remove the DETACHABLE FRONT PANEL.
- 2 Insert the brackets into the back, along the guides on either side of the unit. The unit can now be removed from the mounting sleeve.

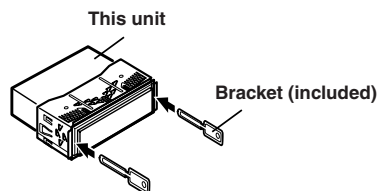

- 3 Pull the unit out, keeping it unlocked as you do so.

<JAPANESE CAR>

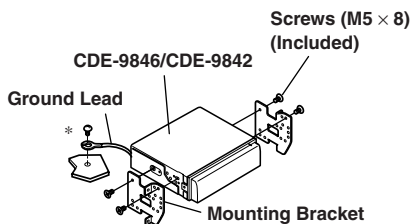
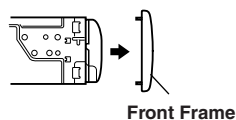

- Secure the ground lead of the unit to a clean metal spot using a screw (*) already attached to the vehicle's chassis.

Connections

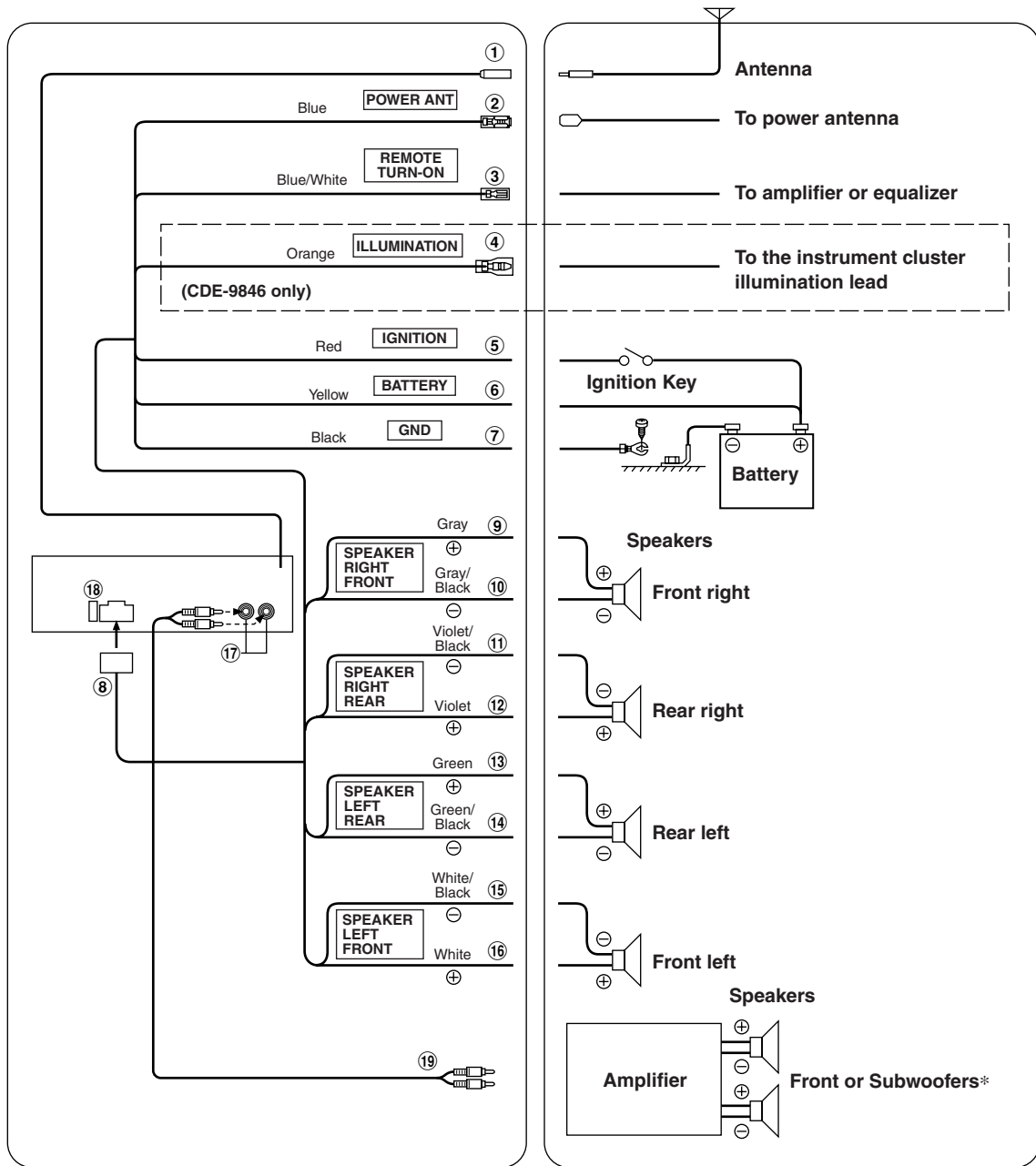

* When Subwoofer is set to OFF: Output is from Front speakers.
 When Subwoofer is set to ON: Output is from Subwoofer.

For details on how to set the Subwoofer to ON/OFF, see "Subwoofer On and Off" on page 16.

- ① Antenna Receptacle
- ② Power Antenna Lead (Blue)
Connect this lead to the +B terminal of your power antenna, if applicable.
- ③ Remote Turn-On Lead (Blue/White)
Connect this lead to the remote turn-on lead of your amplifier or signal processor.
- ④ Illumination Lead (Orange) (CDE-9846 only)
This lead may be connected to the vehicle's instrument cluster illumination lead. This will allow the backlighting of the unit to dim whenever the vehicle's lights are turned on.
- ⑤ Switched Power Lead (Ignition) (Red)
Connect this lead to an open terminal on the vehicle's fuse box or another unused power source which provides (+)12V only when the ignition is turned on or in the accessory position.
- ⑥ Battery Lead (Yellow)
Connect this lead to the positive (+) post of the vehicle's battery.
- ⑦ Ground Lead (Black)
Connect this lead to a good chassis ground on the vehicle. Make sure the connection is made to bare metal and is securely fastened using the sheet metal screw provided.
- ⑧ Power Supply Connector
- ⑨ Right Front (+) Speaker Output Lead (Gray)
- ⑩ Right Front (-) Speaker Output Lead (Gray/Black)
- ⑪ Right Rear (-) Speaker Output Lead (Violet/Black)
- ⑫ Right Rear (+) Speaker Output Lead (Violet)
- ⑬ Left Rear (+) Speaker Output Lead (Green)
- ⑭ Left Rear (-) Speaker Output Lead (Green/Black)
- ⑮ Left Front (-) Speaker Output Lead (White/Black)
- ⑯ Left Front (+) Speaker Output Lead (White)
- ⑰ Front/Subwoofer Output RCA Connectors
RED is right and WHITE is left.
- ⑱ Fuse Holder (10A)
- ⑲ RCA Extension Cable (Sold Separately)

To prevent external noise from entering the audio system.

- Locate the unit and route the leads at least 10cm away from the car harness.
- Keep the battery power leads as far away from other leads as possible.
- Connect the ground lead securely to a bare metal spot (remove any paint, dirt or grease if necessary) of the car chassis.
- If you add an optional noise suppressor, connect it as far away from the unit as possible. Your Alpine dealer carries various Alpine noise suppressors, contact them for further information.
- Your Alpine dealer knows best about noise prevention measures so consult your dealer for further information.



LIMITED WARRANTY

ALPINE ELECTRONICS OF AMERICA, INC. AND ALPINE OF CANADA INC. ("Alpine"), are dedicated to quality craftsmanship and are pleased to offer this Warranty. We suggest that you read it thoroughly. Should you have any questions, please contact your Dealer or contact Alpine at one of the telephone numbers listed below.

●PRODUCTS COVERED:

This Warranty covers Car Audio Products and Related Accessories ("the product"). Products purchased in the Canada are covered only in the Canada. Products purchased in the U.S.A. are covered only in the U.S.A.

●LENGTH OF WARRANTY:

This Warranty is in effect for one year from the date of the first consumer purchase.

●WHO IS COVERED:

This Warranty only covers the original purchaser of the product, who must reside in the United States, Puerto Rico or Canada.

●WHAT IS COVERED:

This Warranty covers defects in materials or workmanship (parts and labor) in the product.

●WHAT IS NOT COVERED:

This Warranty does not cover the following:

- ① Damage occurring during shipment of the product to Alpine for repair (claims must be presented to the carrier).
- ② Damage caused by accident or abuse, including burned voice coils caused by over-driving the speaker (amplifier level is turned up and driven into distortion or clipping). Speaker mechanical failure (e.g. punctures, tears or rips). Cracked or damaged LCD panels. Dropped or damaged hard drives.
- ③ Damage caused by negligence, misuse, improper operation or failure to follow instructions contained in the Owner's manual.
- ④ Damage caused by act of God, including without limitation, earthquake, fire, flood, storms or other acts of nature.
Any cost or expense related to the removal or reinstallation of the product.
- ⑤ Service performed by an unauthorized person, company or association.
- ⑥ Any product which has the serial number defaced, altered or removed.
- ⑦ Any product which has been adjusted, altered or modified without Alpine's consent.
- ⑧ Any product not distributed by Alpine within the United States, Puerto Rico or Canada.
- ⑨ Any product not purchased from an Authorized Alpine Dealer.

●HOW TO OBTAIN WARRANTY SERVICE:

- ① You are responsible for delivery of the product to an Authorized Alpine Service Center or Alpine for repair and for payment of any initial shipping charges. Alpine will, at its option, repair or replace the product with a new or reconditioned product without charge. If the repairs are covered by the warranty, and if the product was shipped to an Authorized Alpine Service Center or Alpine, Alpine will pay the return shipping charges.
- ② You should provide a detailed description of the problem(s) for which service is required.

- ③ You must supply proof of your purchase of the product.
- ④ You must package the product securely to avoid damage during shipment. To prevent lost packages it is recommended to use a carrier that provides a tracking service.

●HOW WE LIMIT IMPLIED WARRANTIES:

ANY IMPLIED WARRANTIES INCLUDING FITNESS FOR USE AND MERCHANTABILITY ARE LIMITED IN DURATION TO THE PERIOD OF THE EXPRESS WARRANTY SET FORTH ABOVE AND NO PERSON IS AUTHORIZED TO ASSUME FOR ALPINE ANY OTHER LIABILITY IN CONNECTION WITH THE SALE OF THE PRODUCT.

●HOW WE EXCLUDE CERTAIN DAMAGES:

ALPINE EXPRESSLY DISCLAIMS LIABILITY FOR INCIDENTAL AND CONSEQUENTIAL DAMAGES CAUSED BY THE PRODUCT. THE TERM "INCIDENTAL DAMAGES" REFERS TO EXPENSES OF TRANSPORTING THE PRODUCT TO THE ALPINE SERVICE CENTER, LOSS OF THE ORIGINAL PURCHASER'S TIME, LOSS OF THE USE OF THE PRODUCT, BUS FARES, CAR RENTALS OR OTHERS COSTS RELATING TO THE CARE AND CUSTODY OF THE PRODUCT. THE TERM "CONSEQUENTIAL DAMAGES" REFERS TO THE COST OF REPAIRING OR REPLACING OTHER PROPERTY WHICH IS DAMAGED WHEN THIS PRODUCT DOES NOT WORK PROPERLY. THE REMEDIES PROVIDED UNDER THIS WARRANTY ARE EXCLUSIVE AND IN LIEU OF ALL OTHERS.

●HOW STATE/PROVINCIAL LAW RELATES TO THE WARRANTY:

This Warranty gives you specific legal rights, and you may also have other rights which vary from state to state and province to province. In addition, some states/provinces do not allow limitations on how long an implied warranty lasts, and some do not allow the exclusion or limitation of incidental or consequential damages. Accordingly, limitations as to these matters contained herein may not apply to you.

●IN CANADA ONLY:

This Warranty is not valid unless your Alpine car audio product has been installed in your vehicle by an Authorized Installation Center, and this warranty stamped upon installation by the installation center.

●HOW TO CONTACT CUSTOMER SERVICE:

Should the product require service, please call the following number for your nearest Authorized Alpine Service Center.

**CAR AUDIO 1-800-ALPINE-1 (1-800-257-4631)
NAVIGATION 1-888-NAV-HELP (1-888-628-4357)**

Or visit our website at: <http://www.alpine-usa.com>

ALPINE ELECTRONICS OF AMERICA, INC., 19145 Gramercy Place, Torrance, California 90501, U.S.A.

ALPINE ELECTRONICS OF CANADA, INC., 777 Supertest Road, Toronto, Ontario M3J 2M9, Canada

Do not send products to these addresses.

Call the toll free telephone number or visit the website to locate a service center.

Contenu

Mode d'emploi



AVERTISSEMENT

AVERTISSEMENT	2
ATTENTION	2
PRÉCAUTIONS	2

Mise en route

Mise sous et hors tension	5
Retrait et pose du panneau avant	5
Mise en service de l'appareil	5
Réglage du volume	5
Réduction instantanée du volume	5

Radio

Changement des fréquences radio pour chaque pays (CDE-9846 seulement)	6
Ecoute de la radio	6
Mémorisation manuelle des stations pré-réglées	6
Mémorisation automatique des stations pré-réglées	7
Accord d'une station pré-réglée	7

CD/MP3

Lecture	8
Lecture répétée	9
M.I.X. (Lecture aléatoire)	9
Balayage des programmes	9
Recherche à partir du Text de CD (CDE-9846 seulement)	9
Recherche par nom de fichier/dossier (MP3) (CDE-9846 seulement)	10
Recherche rapide (CDE-9846 seulement)	10
A propos du format MP3 (CDE-9846 seulement)	10

Réglage du son

Réglage des graves/aigus/de la balance droite-gauche/équilibre avant-arrière/Defeat	12
Réglage de commande des graves	12
Réglage de la commande des aigus	13
Activation/annulation de la correction physiologique	13

Autres fonctions

Affichage du titre/texte	14
Titrage des disques/stations radio	15
Effacement du titre d'un disque/station radio	15
Affichage de l'heure	15
Réglage de l'heure	15

SETUP

Personnalisation du son

Mise en et hors service du subwoofer	16
--------------------------------------------	----

Personnalisation visuelle (CDE-9846 seulement)

Commande du gradateur (CDE-9846 seulement)	16
Réglage du type de défilement (CDE-9846 seulement)	16
Réglage du défilement (CDE-9846 seulement)	16

MP3 (CDE-9846 seulement)

Lecture de données MP3 (CDE-9846 seulement)	17
---------------------------------------------------	----

Appareil externe

Raccordement à un amplificateur externe	17
-----------------------------------------------	----

Information

En cas de problème	18
Spécifications	19

Installation et raccordements

Avertissement	20
Attention	20
Précautions	20
Installation	21
Raccordements	22

GARANTIE LIMITÉE

Mode d'emploi

AVERTISSEMENT

AVERTISSEMENT

Ce symbole désigne des instructions importantes. Le non-respect de ces instructions peut entraîner de graves blessures, voire la mort.

N'ACTIVER AUCUNE FONCTION SUSCEPTIBLE DE DETOURNER VOTRE ATTENTION DE LA CONDUITE DU VEHICULE.

Les fonctions requérant une attention prolongée ne doivent être exploitées qu'à l'arrêt complet du véhicule. Toujours arrêter le véhicule à un endroit sûr avant d'activer ces fonctions. Il y a un risque de provoquer un accident.

GARDER LE VOLUME A FAIBLE NIVEAU DE MANIERE A POUVOIR ENTENDRE LES BRUITS EXTERIEURS PENDANT LA CONDUITE.

Il y a un risque d'accident.

MINIMISER L'AFFICHAGE EN COURS DE CONDUITE.

La visualisation de l'affichage peut distraire le conducteur de la conduite du véhicule et, partant, de provoquer un accident.

NE PAS DESASSEMBLER NI MODIFIER L'APPAREIL.

Il y a un risque d'accident, d'incendie ou de choc électrique.

A UTILISER UNIQUEMENT SUR DES VOITURES A MASSE NEGATIVE DE 12 VOLTS.

(Vérifiez auprès de votre concessionnaire si vous n'en êtes pas certain.) Il y a un risque d'incendie, etc.

GARDER LES PETITS OBJETS COMME LES PILES HORS DE PORTEE DES ENFANTS.

L'ingestion de tels objets peut entraîner de graves blessures. En cas d'ingestion, consulter immédiatement un médecin.

UTILISER DES FUSIBLES DE L'AMPERAGE APPROPRIE.

Il y a un risque d'incendie ou de décharge électrique.

NE PAS OBSTRUER LES SORTIES D'AIR NI LES PANNEAUX DU RADIATEUR.

Une surchauffe interne peut se produire et provoquer un incendie.

UTILISER CET APPAREIL POUR DES APPLICATIONS MOBILES DE 12 V.

Toute utilisation autre que l'application désignée comporte un risque d'incendie, de choc électrique ou de blessure.

NE PAS INTRODUIRE LES MAINS, LES DOIGTS NI DE CORPS ETRANGERS DANS LES FENTES ET LES INTERSTICES.

Il y a un risque de blessures ou de dommages à l'appareil.

ATTENTION

Ce symbole désigne des instructions importantes. Le non-respect de ces instructions peut entraîner des blessures ou des dommages matériels.

INTERROMPRE TOUTE UTILISATION EN CAS DE PROBLEME.

Le non-respect de cette précaution peut entraîner des blessures ou endommager l'appareil. Retourner l'appareil auprès du distributeur Alpine agréé ou un centre de service après-vente Alpine en vue de la réparation.

PRÉCAUTIONS

Nettoyage du produit

Nettoyez régulièrement le produit avec un chiffon doux et sec. En cas de taches tenaces, trempez le chiffon dans l'eau uniquement. Tout autre produit risque de dissoudre la peinture ou d'endommager le plastique.

Température

Assurez-vous que la température intérieure du véhicule est comprise entre +60°C (+140°F) et -10°C (+14°F) avant de mettre l'appareil sous tension.

Condensation d'humidité

Si le son est irrégulier pendant la lecture de CD, de l'humidité s'est probablement condensée. Dans ce cas, enlever le disque du lecteur et attendre environ une heure pour que l'humidité s'évapore.

Disque endommagé

Ne pas reproduire un disque craquelé, déformé ou endommagé sous peine de détériorer sévèrement le mécanisme de lecture.

Entretien

En cas de problème, n'essayez pas de réparer l'appareil vous-même. Rappelez l'appareil à votre revendeur Alpine, ou à défaut, apportez-le dans un centre de réparation Alpine.

PRÉCAUTIONS

Ne jamais tenter d'effectuer les opérations suivantes

Ne pas attraper ni tirer sur le disque pendant qu'il est attiré dans le lecteur par le mécanisme de recharge automatique.

Ne pas essayer d'insérer un disque dans l'appareil quand celui-ci est hors tension.

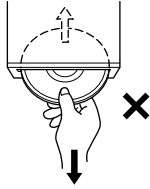

Insertion des disques

Ne pas tenter de charger plusieurs disques car le lecteur accepte un seul disque à la fois pour la lecture.

Insérer le disque avec la face imprimée vers le haut. Si un disque est mal inséré, « ERROR » s'affiche sur le lecteur. Si « ERROR » demeure affiché alors que le disque a été correctement inséré, appuyez sur le commutateur RESET avec un objet pointu tel qu'un stylo à bille.

L'écoute d'un disque sur une route très abîmée peut provoquer des sautes de son mais ne risque pas de rayer le disque ni d'endommager le lecteur.

Disques neufs

Par mesure de protection, pour éviter que le CD se coince, « ERROR » s'affiche si un disque n'est pas inséré correctement ou si vous insérez un disque dont la surface est irrégulière. Si le lecteur éjecte un disque neuf chargé pour la première fois, toucher le contour de l'orifice central et de la périphérie du disque avec le doigt. Si le disque contient des résidus ou des irrégularités, il ne pourra pas être chargé. Pour enlever les résidus, passer un stylo à bille ou autre objet similaire sur le contour de l'orifice central et de la périphérie du disque, puis le réinsérer.

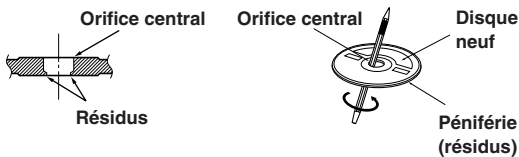

Disques de forme irrégulière

N'utilisez que des disques de forme ronde avec cet appareil à l'exclusion de tout autre.

L'utilisation de disques de forme spéciale peut endommager le mécanisme.

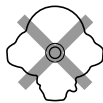

placement de montage

N'installez pas le CDE-9846/CDE-9842 dans un endroit exposé :

- directement au soleil ou à la chaleur,
- à l'humidité et à l'eau,
- à la poussière,
- à des vibrations excessives.

Manipulation correcte

Veiller à ne pas faire tomber le disque. Tenir le disque de manière à ne pas laisser d'empreintes sur la surface. Ne pas coller de ruban adhésif, papier ou étiquette sur le disque. Ne rien écrire sur le disque.



INCORRECTE

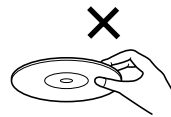

CORRECTE



CORRECTE



Nettoyage des disques

Des traces de doigts, de poussière ou de saleté sur la surface du disque peuvent provoquer des sautes de son. Essuyer le disque du centre vers la périphérie avec un chiffon doux et propre. Si la surface du disque est vraiment sale, humidifier le chiffon d'une solution détergente neutre avant d'essuyer le disque.



Au sujet des accessoires pour disque

Beaucoup d'accessoires sont disponibles sur le marché pour protéger la surface du disque et améliorer la qualité sonore. Cependant, certains de ces accessoires peuvent affecter l'épaisseur et/ou le diamètre du disque. L'utilisation de tels accessoires peut modifier les spécifications du disque et provoquer des erreurs de fonctionnement. Nous déconseillons l'utilisation de tels accessoires avec des disques à reproduire sur les lecteurs CD Alpine.

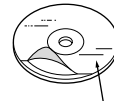

Feuille transparente

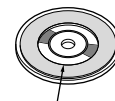

Stabilisateur de disque

Suite

Manipulation des disques compacts (CD/CD-R/CD-RW)

- Ne touchez pas la surface du disque.
- N'exposez pas le disque à la lumière directe du soleil.
- N'apposez pas d'autocollants ou d'étiquettes sur le disque et n'écrivez pas sur la surface du disque.
- Nettoyez le disque lorsqu'il est poussiéreux.
- Vérifiez que le disque ne comporte pas d'irrégularités.
- N'utilisez pas d'accessoires pour disques vendus dans le commerce.

Ne laissez pas le disque dans la voiture ou dans l'appareil pendant une longue période. N'exposez jamais le disque à la lumière directe du soleil. La chaleur et l'humidité peuvent endommager le CD et vous ne pourrez peut-être plus l'écouter.

A l'attention des utilisateurs de disques CD-R ou CD-RW

- S'il est impossible de lire un CD-R/CD-RW, assurez-vous que la dernière session d'enregistrement a bien été fermée (finalisée).
- Finalisez le CD-R ou le CD-RW si nécessaire, puis remettez-le en lecture.

A propos des disques pouvant être lus.

Le tableau suivant dresse la liste des disques qui peuvent être lus sur chaque modèle.

	CD	CD-TEXT	MP3
CDE-9846	○	○	○
CDE-9842	○		

Utilisez uniquement des disques compacts dont l'étiquette porte les marques ci-dessous.



(CDE-9846 seulement)

Si vous utilisez des disques compacts non identifiés, le bon fonctionnement n'est pas garanti.

Vous pouvez lire des CD-R (CD enregistrables)/CD-RW (CD réinscriptibles) qui ont été enregistrés uniquement sur des appareils audio. Vous pouvez également lire des CD-R/CD-RW contenant des fichiers audio au format MP3.

- Il est possible que cet appareil ne puisse pas lire certains CD audio :
Les CD défectueux, les CD comportant des traces de doigts, les CD exposés à des températures extrêmes ou au soleil (ex., restés dans une voiture ou dans l'appareil), les CD enregistrés dans de mauvaises conditions et les CD sur lesquels une tentative de réenregistrement a été effectué après un échec d'enregistrement, les CD protégés en écriture non conformes aux normes industrielles des CD audio.
- Utilisez des fichiers MP3 écrits dans un format compatible avec cet appareil. Pour plus de détails, voir pages 10-11.

- « *Technologie de codage audio MPEG Layer-3 sous licence de Fraunhofer IIS et Thomson* »
- « *La fourniture de ce produit ne confère qu'une licence pour une utilisation privée de nature non commerciale, mais ne confère aucune licence et n'implique aucun droit d'utiliser ce produit pour une diffusion commerciale (c'est-à-dire générant des recettes) en temps réel (par voie terrestre, satellite, câble et/ou tout autre support), une diffusion/lecture en transit via Internet, des intranets et/ou autres réseaux ou sur tout autre système de distribution de contenu électronique tel que les applications audio à péage ou à la demande. Une licence indépendante est requise pour ce type d'utilisation. Pour de plus amples détails, visitez le site <http://www.mp3licensing.com>.* »

Mise en route

CDE-9846

Bouton rotatif

SOURCE/POWER

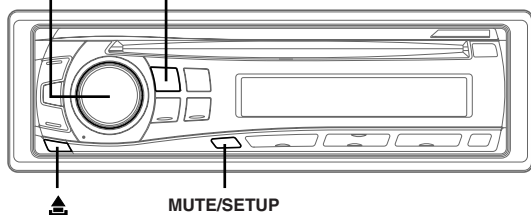

CDE-9842

SOURCE/POWER

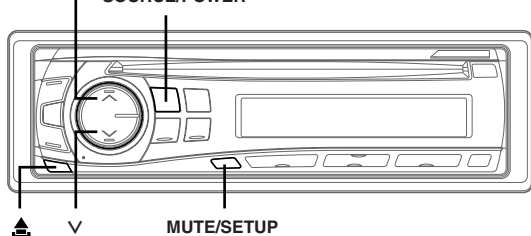

Mise sous et hors tension

Appuyez sur **SOURCE/POWER** pour mettre l'appareil sous tension.

- L'appareil peut être allumé en appuyant sur n'importe quelle touche, sauf ▲ et TITLE/⌚.

Appuyez sur **SOURCE/POWER** pendant au moins 2 secondes pour éteindre l'appareil.

- La première fois que l'appareil est mis sous tension, le volume initial commence au niveau 12.

Retrait et pose du panneau avant

Retrait

- 1 Mettez l'appareil hors tension.
- 2 Appuyez sur ▲ (libération) dans le côté inférieur gauche jusqu'à ce que le panneau avant se désenclenche.
- 3 Saisissez le côté gauche du panneau avant et tirez pour l'enlever.

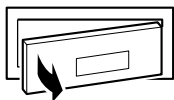

- Le panneau avant peut devenir chaud en cours de fonctionnement normal (surtout au niveau des bornes des connecteurs à l'arrière du panneau avant). Ceci n'est pas un dysfonctionnement.
- Afin de protéger le panneau avant, rangez-le dans l'étui fourni.

Pose

- 1 Insérez le côté droit du panneau avant dans l'appareil. Alignez la rainure du panneau avant sur les saillies de l'appareil principal.
- 2 Poussez sur le côté gauche du panneau avant jusqu'à ce qu'il s'enclenche à fond dans l'appareil.

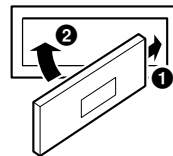

- Avant de mettre le panneau avant, vérifiez qu'il n'y a pas de poussière ni saleté sur les bornes du connecteur et qu'aucun objet ne se trouve entre le panneau avant et l'appareil.
- Fixez soigneusement le panneau avant, en le tenant par les côtés pour éviter d'appuyer sur les touches par inadvertance.

Mise en service de l'appareil

Appuyez sur le commutateur RESET lorsque vous utilisez l'appareil pour la première fois, après avoir installé le changeur CD, avoir changé la batterie de la voiture, etc.

- 1 Mettez l'appareil hors tension.
- 2 Enlevez le panneau avant détachable.
- 3 Appuyez sur le commutateur **RESET** avec un stylo-bille ou un objet pointu.



Commutateur RESET

Réglage du volume

Tournez le **bouton rotatif** (CDE-9846 seulement) ou appuyez sur ▲ et ▼ (CDE-9842 seulement) jusqu'à ce que vous obteniez le niveau souhaité.

Réduction instantanée du volume

En activant le silencieux, vous réduisez instantanément le niveau de volume de 20 dB.

Appuyez sur **MUTE/SETUP** pour activer le mode MUTE (silencieux).

Le niveau sonore est réduit d'environ 20 dB.

Une nouvelle pression sur **MUTE/SETUP** rétablit le niveau antérieur.

Radio

CDE-9846

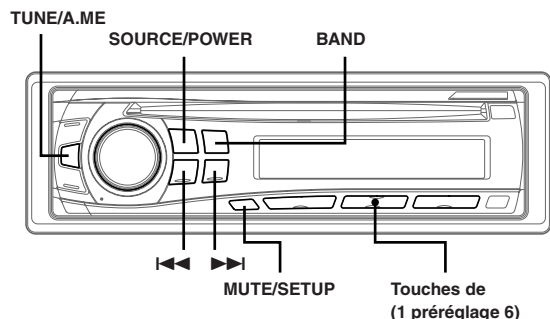

CDE-9842

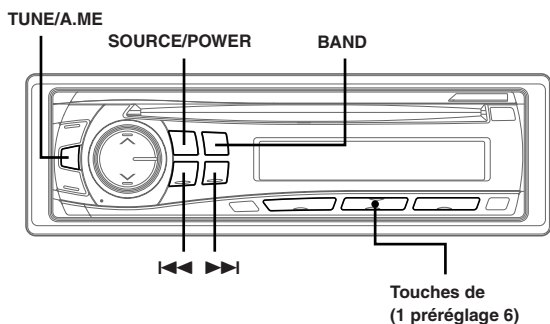

Changement des fréquences radio pour chaque pays (CDE-9846 seulement)

Pour les clients ne résidant pas en Amérique du Nord, changez les fréquences radio comme suit.

- 1 Appuyez sur **MUTE/SETUP** pendant au moins 2 secondes pour sélectionner le mode **SETUP**.
- 2 Sélectionnez le mode « AREA » en appuyant sur **◀◀** ou **▶▶**.
- 3 Choisissez AREA 1 ou AREA 2 en appuyant sur **BAND**.
AREA 1: Fréquences radio pour l'Amérique du Nord
AREA 2: Autres fréquences radio
- 4 Appuyez sur **MUTE/SETUP** pendant au moins 2 secondes pour revenir au mode normal.

- Les stations de radio sont effacées chaque fois que vous modifiez le réglage.

Ecoute de la radio

- 1 Appuyez sur **SOURCE/POWER** jusqu'à ce qu'une fréquence radio apparaisse sur l'affichage.
- 2 Appuyez plusieurs fois sur **BAND** jusqu'à ce que la gamme souhaitée soit affichée.
F1 (FM1) → F2 (FM2) → AM → F1 (FM1)
- 3 Appuyez sur **TUNE/A.ME** pour sélectionner le mode de recherche de fréquence.

DX SEEK (Mode distance) → SEEK (Mode local) → OFF (Mode manuel) → DX SEEK

- Le mode distance est sélectionné initialement.

Mode distance:

Toutes les stations à signal puissant ou faible sont captées automatiquement (accord par recherche automatique).

Mode local:

Seules les stations à signal puissant sont captées automatiquement (accord par recherche automatique).

Mode manuel:

La fréquence est accordée manuellement par étapes (accord manuel).

- 4 Appuyez sur **◀◀** ou **▶▶** pour accorder l'appareil sur la station souhaitée.

Si vous maintenez **◀◀** ou **▶▶** enfoncée, la fréquence change en continu.

- L'indicateur **ST** apparaît sur l'affichage quand une station FM stéréo est accordée.

Mémorisation manuelle des stations préréglées

- 1 Sélectionnez la gamme d'ondes et accordez la station que vous voulez mémoriser.
- 2 Appuyez sur une des touches de préréglage (1 à 6) sur laquelle vous souhaitez mémoriser la station et maintenez-la enfoncée pendant au moins 2 secondes. La station sélectionnée est mémorisée. L'affichage indique la gamme, le numéro de préréglage et la fréquence de la station mémorisée.

- Vous pouvez mémoriser 18 stations au total (6 stations sur chaque gamme : FM1, FM2 et AM).
- Si vous mémorisez une station sur un préréglage qui a déjà été utilisé pour une autre station, cette station sera effacée et remplacée par la nouvelle.

Mémorisation automatique des stations préréglées

1 Appuyez plusieurs fois sur **BAND** jusqu'à ce que la gamme souhaitée soit affichée.

2 Appuyez sur **TUNE/A.ME** pendant au moins **2 secondes**.

La fréquence change continuellement sur l'affichage pendant que la mémorisation automatique est en cours. Le tuner recherche et mémorise automatiquement les 6 stations les plus puissantes sur la gamme sélectionnée. Elles seront mémorisées sous les touches 1 à 6, dans l'ordre de la puissance des signaux.

Quand la mémorisation automatique est terminée, le tuner revient à la station mémorisée sur la touche de préréglage 1.

- *Si aucune station n'est mémorisée, le tuner revient à la station que vous écoutez avant que la mémorisation automatique ne commence.*

Accord d'une station préréglée

1 Appuyez plusieurs fois sur **BAND** jusqu'à ce que la gamme souhaitée soit affichée.

2 Appuyez sur la **touche de préréglage (1 à 6)** sur laquelle la station souhaitée est préréglée.

L'affichage indique la gamme, le numéro de préréglage et la fréquence de la station sélectionnée.

CD/MP3

CDE-9846

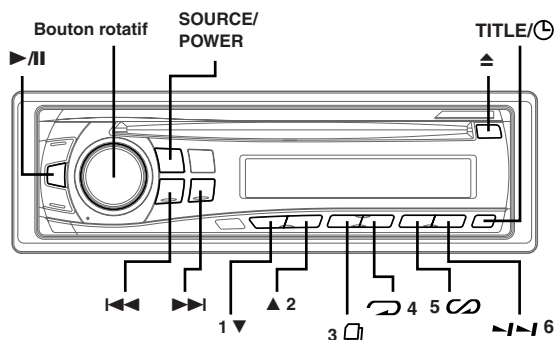

CDE-9842

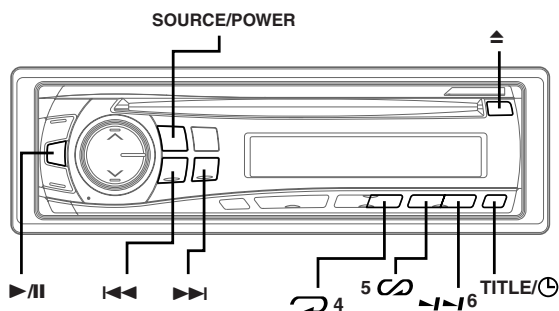

Lecture

Le tableau suivant dresse la liste des disques qui peuvent être lus sur chaque modèle.

	CD	CD-TEXT	MP3
CDE-9846	○	○	○
CDE-9842	○		

1 Insérez un disque avec la face imprimée tournée vers le haut.

Le disque pénètre automatiquement dans le lecteur.

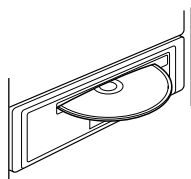

Quand un disque est déjà inséré, appuyez sur SOURCE/POWER pour passer au mode CD.

Le mode change à chaque pression sur cette touche.

TUNER → CD → TUNER

2 CDE-9846: Pendant la lecture d'un fichier MP3, appuyez sur 1 ▼ ou ▲ 2 pour sélectionner le dossier de votre choix.

Appuyez sur 1 ▼ ou ▲ 2 et maintenez-la enfoncée pour parcourir les dossiers.

3 Appuyez sur ◀◀ ou ▶▶ pour sélectionner la piste (fichier) désirée.

Retour au début de la piste (fichier) en cours:

Appuyez sur ◀◀.

Recherche rapide vers l'arrière:

Appuyez sur ◀◀ et maintenez-la enfoncée.

Avance jusqu'au début de la piste (fichier) suivante:

Appuyez sur ▶▶.

Recherche rapide vers l'avant:

Appuyez sur ▶▶ et maintenez-la enfoncée.

4 Pour interrompre la lecture, appuyez sur ▶||.

Appuyez de nouveau sur ▶|| pour continuer la lecture.

5 Pour éjecter le disque, appuyez sur ▲.

- Ne retirez pas un CD pendant le déroulement de son cycle d'éjection. Ne chargez pas plus d'un disque à la fois. Dans les deux cas, cela pourrait entraîner une défaillance de l'appareil.
- Si le CD ne s'éjecte pas, appuyez sur ▲ pendant au moins 2 secondes.

CDE-9846 (compatible MP3):

- Le lecteur de CD peut lire des disques contenant des données audio et MP3.
- L'affichage des pistes pour la lecture de données de MP3 correspond aux numéros des fichiers enregistrés sur le disque.

Affichage pendant la lecture de MP3

Le numéro de dossier et le numéro de fichier s'affichent de la manière décrite ci-dessous.

CDE-9846:

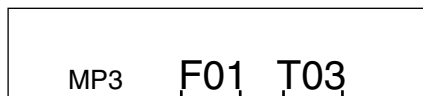

Affichage du numéro de dossier

Affichage du numéro de fichier

- Si l'affichage du numéro de dossier ou de fichier compte trois chiffres, « F » ou « T » ne sont pas affichés.
- Appuyez sur TITLE/Ⓢ pour basculer l'affichage. Pour plus d'informations sur le changement d'affichage, consultez la section « Affichage du titre/texte » (page 14).

Lecture répétée

Appuyez sur  4 pour répéter la piste en cours de lecture.

La lecture de la piste (fichier) est répétée.

Appuyez une nouvelle fois sur  4 et sélectionnez OFF pour arrêter la lecture répétée.

Mode CD :

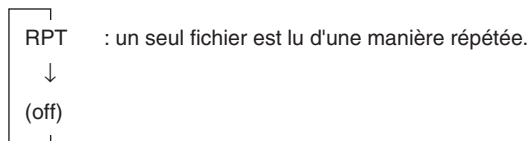

Mode MP3 (CDE-9846 seulement) :

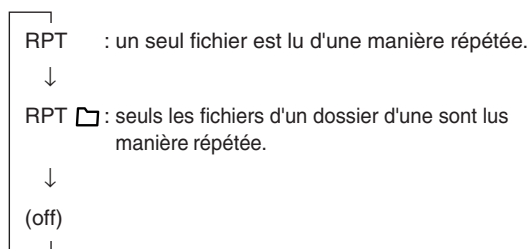

M.I.X. (Lecture aléatoire)

Appuyez sur 5  en mode de lecture ou de pause.

Les pistes (fichier) du disque sont reproduites dans un ordre aléatoire.

Pour désactiver la lecture M.I.X., appuyez de nouveau sur 5 .

Mode CD :



Mode MP3 (CDE-9846 seulement) :

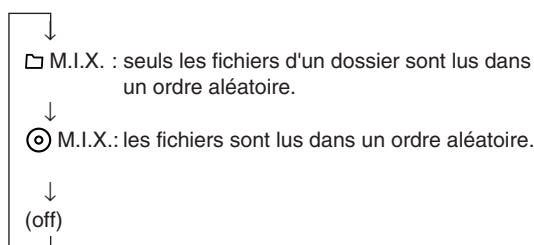

Balayage des programmes

Appuyez sur  6 pour activer le mode de balayage.

Les 10 premières secondes de chaque piste (fichier) sont reproduites dans l'ordre.

Pour arrêter l'exploration, appuyez une nouvelle fois sur  6 et désactivez le mode de balayage.

Recherche à partir du Text de CD (CDE-9846 seulement)

Il est possible de rechercher et de lire des pistes à partir des informations de CD Text. Dans le cas des disques qui ne prennent pas en charge cette fonction, il est possible d'effectuer des recherches à l'aide des numéros de piste.

1 Appuyez sur 3  en cours de lecture.

Vous passez ainsi en mode de recherche.

2 Tournez le bouton rotatif pour sélectionner la piste de votre choix, puis appuyez sur ce même bouton.

La lecture de la piste sélectionnée commence.

- Appuyez sur la touche 3  pendant au moins 2 secondes en mode de recherche pour annuler celui-ci. Par ailleurs, le mode de recherche est annulé si aucune opération n'est exécutée dans les 10 secondes.
- La recherche CD Text n'est pas possible en cas de lecture M.I.X.



Recherche par nom de fichier/dossier (MP3) (CDE-9846 seulement)

Vous pouvez afficher et rechercher le nom d'un dossier ou d'un fichier tout en écoutant le fichier en cours de lecture.

- 1 Appuyez sur **3**  pour choisir entre le mode de recherche par nom fichier ou par nom de dossier en mode MP3.



Mode de recherche par fichier

- 2 Appuyez sur **1** ▼ ou ▲ **2** pour sélectionner un autre dossier.
- 3 Sélectionnez le fichier désiré en tournant le bouton rotatif dans les 10 secondes.
- 4 Appuyez sur le bouton rotatif pour lire le fichier sélectionné.

- Vous pouvez annuler le mode de recherche par nom de fichier en appuyant sur **3**  pendant au moins 2 secondes.
- Lorsque vous êtes en mode de recherche par nom de fichier, appuyez sur **3**  pour passer en mode de recherche par nom de dossier.
- La recherche par nom de fichier n'est pas possible en cas de lecture M.I.X..



Mode de recherche par nom de dossier

- 2 Tournez le bouton rotatif dans les 10 secondes pour sélectionner le dossier souhaité.
- 3 Appuyez sur le bouton rotatif pour lire le premier fichier du dossier sélectionné.

- Vous pouvez annuler le mode de recherche par nom de dossier en appuyant sur **3**  pendant au moins 2 secondes.
- Lorsque vous êtes en mode de recherche par nom de dossier, appuyez sur **3**  pour passer en mode de recherche par fichier.
- « NO FILE » s'affiche pendant 2 secondes si le dossier ou la sélection choisi par le mode de recherche par nom de dossier ne contient aucun fichier.
- « ROOT » s'affiche dans le cas d'un dossier qui ne porte pas de nom.
- La recherche par nom de dossier n'est pas possible en mode de lecture M.I.X..

Recherche rapide (CDE-9846 seulement)

Vous pouvez rechercher toutes les pistes (fichiers).

- 1 Appuyez sur **3**  pendant au moins 2 secondes en mode CD/MP3 pour activer le mode de recherche rapide.
 - 2 Tournez le bouton rotatif dans les 10 secondes pour sélectionner la piste (fichier) souhaitée.
La piste sélectionnée est lue immédiatement.
- Vous pouvez annuler le mode de recherche rapide en appuyant sur **3**  pendant au moins 2 secondes en mode de recherche rapide.

A propos du format MP3 (CDE-9846 seulement)

ATTENTION

A l'exception d'un usage personnel, la copie et le transfert de données audio (y compris de données de MP3), gratuitement ou contre rémunération, sans l'autorisation du détenteur du copyright sont strictement interdits par le Copyright Act et par un traité international.

Que signifie MP3 ?

MP3, dont le nom officiel est « MPEG-1 Audio Layer 3 », est une norme de compression prescrite par l'ISO, Organisation Internationale de Normalisation, et MPEG, une institution conjointe de la IEC (Commission Electrotechnique Internationale).

Les fichiers MP3 contiennent des données audio comprimées. L'encodage MP3 peut comprimer les données audio à des taux très élevés en réduisant des fichiers de musique à 10 % de leur taille originale. Et cela en conservant une qualité proche de la qualité du CD. Le format MP3 parvient à des taux de compression si élevés en éliminant les sons inaudibles à l'oreille humaine ou masqués par d'autres sons.

Méthode de création de fichiers MP3

Les données audio sont compressées à l'aide du logiciel spécifié MP3. Pour plus de détails sur la création de fichiers MP3, reportez-vous au guide utilisateur du logiciel.

Les fichiers MP3 pouvant être lus par cet appareil comportent l'extension de fichier « mp3 ». Les fichiers sans extension ne peuvent pas être lus.

Taux d'échantillonnage et débit binaire de lecture supportés

MP3

Taux d'échantillonnage: 48 kHz, 44,1 kHz, 32 kHz,
24 kHz, 22,05 kHz, 16 kHz,
12 kHz, 11,025 kHz, 8 kHz

Débit binaire : 8 - 320 kbps

Notez que pour des taux d'échantillonnage, l'affichage de l'appareil (page 14) peut être incorrect.

En fonction des taux d'échantillonnage, la lecture sur cet appareil peut être incorrecte.

Tags ID3

Cet appareil supportent les tags ID3 v1 et v2.

Si les données de tag ID3 sont contenues dans un fichier MP3, cet appareil peut afficher le titre (titre de la piste), le nom de l'artiste et le nom de l'album les données de tag ID3.

Cet appareil peut uniquement afficher des caractères alphanumériques d'un octet (jusqu'à 30 pour les tags ID3 et le trait de soulignement. Pour les caractères non supportés, l'indication « NO SUPRT » apparaît.

Les informations de tags peuvent ne pas s'afficher correctement en fonction du contenu.

Production de disques MP3

Les fichiers MP3 sont préparés, puis écrits sur un CD-R ou un CD-RW à l'aide d'un logiciel d'écriture CD-R. Un disque peut contenir jusqu'à 510 fichiers/dossiers (répertoires racines compris). Toutefois, le nombre maximal de dossiers est limité à 255.

Supports acceptés

Les supports pouvant être lus par cet appareil sont les CD-ROM, les CD-R et les CD-RW.

Systèmes de fichiers correspondants

Cet appareil supporte les disques au format ISO9660 Niveau 1 ou Niveau 2.

Pour la norme ISO9660, certaines restrictions doivent être respectées.
Le nombre maximal de fichiers imbriqués est 8 (y compris le répertoire racine). Le nombre de caractères d'un nom de dossier/fichier est limité.
Les caractères valides pour les noms de dossiers/fichiers sont les lettres A à Z (en majuscule), les nombres 0 à 9 et '_' (trait de soulignement).

Cet appareil peut également lire des disques au format Joliet, Romeo, etc., et d'autres formats normalisés conformes à la norme ISO9660. Cependant, parfois les noms de fichiers, de dossiers, etc. n'apparaissent pas correctement.

Formats supportés

Cet appareil peut lire les CD-ROM XA, les Mixed Mode CD (mixtes), les Enhanced CD (améliorés) (CD-Extra) et les Multi-Session.
Cet appareil ne peut pas lire correctement les disques enregistrés en Track At Once (piste à piste) ou en écriture par paquets.

Ordre des fichiers

L'appareil lit les fichiers dans l'ordre où le logiciel d'écriture les écrit. Il est par conséquent possible que l'ordre de lecture ne soit pas celui que vous avez entré. L'ordre de lecture des dossiers et de fichiers est repris sur l'illustration. Cependant, l'ordre de lecture du dossier et du fichier diffère du numéro de dossier et de fichier indiqué sur l'affichage.

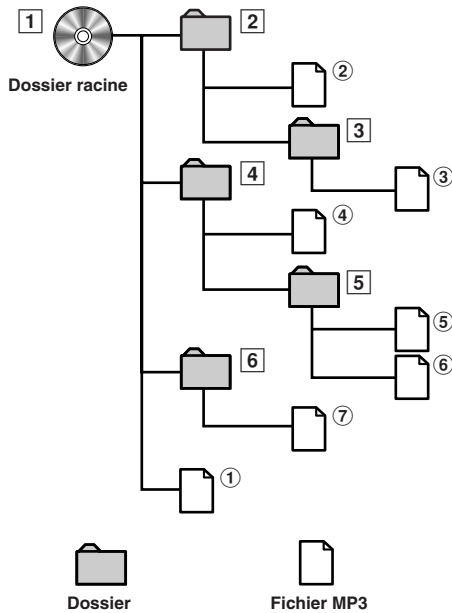

Terminologie

Débit binaire

C'est le taux de compression du « son » spécifié pour l'encodage. Plus il est élevé, plus la qualité sonore est bonne, mais plus la taille des fichiers est importante.

Taux d'échantillonnage

Cette valeur indique combien de fois par seconde les données sont échantillonnées (enregistrées). Par exemple, les CD de musique utilisent un taux d'échantillonnage de 44,1 kHz, le niveau de son est donc échantillonné (enregistré) 44.100 fois par secondes. Plus le taux d'échantillonnage est élevé, plus la qualité du son est bonne, mais plus le volume des données est important.

Encodage

Conversion des CD de musique, des fichiers WAVE (AIFF) et d'autres fichiers de son au format de compression audio spécifié.

Tag

*Informations concernant les chansons comme les titres des pistes, les noms d'artiste, les noms d'album, etc., écrites sur les fichiers MP3.
MP3: tag ID3*

Dossier racine

Le dossier racine se trouve au sommet du système de fichiers. C'est lui qui contient l'ensemble des dossiers et des fichiers.

Réglage du son

CDE-9846

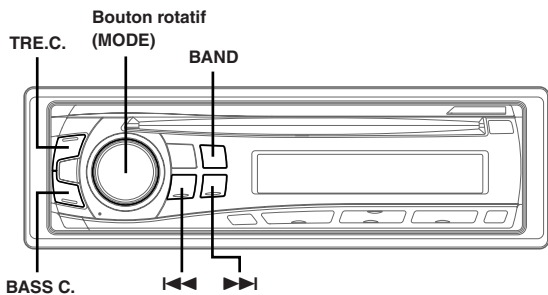

CDE-9842

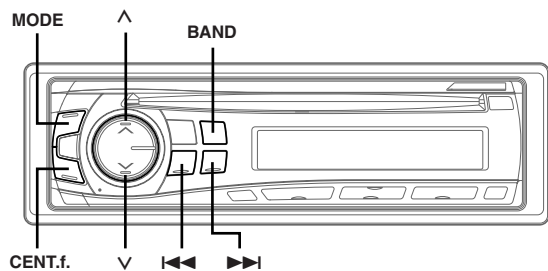

Réglage des graves/aigus/de la balance droite-gauche/équilibre avant-arrière/Defeat

1 Appuyez plusieurs fois sur le **bouton rotatif (MODE)** (CDE-9846 seulement) ou appuyez sur **MODE** (CDE-9842 seulement) pour choisir le mode désiré.

A chaque pression, les mode change de la façon suivante :

BASS LV → TRE LV → SUBW* → BALANCE → FADER → DEFT → VOLUME → BASS LV

Bass level : -7 ~ +10
Treble level : -7 ~ +7
Subwoofer : 0 ~ +15
Balance : L15 ~ R15
Fader : R15 ~ F15
Defeat : ON/OFF
Volume : 0 ~ 35

• Si vous n'appuyez pas sur le **bouton rotatif** dans les 5 secondes qui suivent la sélection du mode **BASS LV**, **TRE LV**, **BALANCE**, **FADER**, **DEFT** ou **SUBW**, l'appareil revient automatiquement en mode normal.

* Lorsque le mode du subwoofer est réglé sur **OFF**, il est impossible de régler son niveau.

2 Tournez le **bouton rotatif (MODE)** (CDE-9846 seulement) ou appuyez sur **▲** et **▼** (CDE-9842 seulement) jusqu'à ce que le son désiré soit obtenu dans chaque mode.

En réglant la fonction Defeat sur **ON**, les réglages de Bass level de et Treble level effectués précédemment reviennent aux valeurs par défaut, mais le réglage.

Réglage de commande des graves

Vous pouvez changer les réglages de Bass Frequency de manière à créer la tonalité de votre choix.

1 Appuyez sur **BASS C.** (CDE-9846 seulement) ou appuyez sur **CENT.f.** (CDE-9842 seulement) pour sélectionner le mode de commande des graves (fréquence centrale des graves).

CDE-9846:
BASS LV ↔ normal

CDE-9842:
BASS LV → TRE LV → mode normal → BASS LV

2-1 Réglage de la fréquence centrale des graves: Appuyez sur **◀◀** ou **▶▶** pour sélectionner la fréquence centrale des graves souhaitée.

60Hz ↔ 80Hz ↔ 100Hz ↔ 120Hz ↔ 60Hz

La fréquence des graves affichée est accentuée.

2-2 Réglage de la largeur de bande des graves (Q-Factor): Appuyez sur **BAND** pour sélectionner la largeur de bande des graves souhaitée.

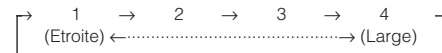

Change la largeur de bande des graves accentuées en large ou étroite. Un réglage sur large permet une large gamme de fréquences au-dessus et au-dessous de la fréquence centrale. Un réglage plus étroit ne permet que des fréquences proches de la fréquence centrale.

2-3 Réglage du niveau des graves: Faites tourner le **bouton rotatif** (CDE-9846 seulement) ou appuyez sur **▲** et **▼** (CDE-9842 seulement) pour sélectionner le niveau de graves souhaité (-7~+10).

Vous pouvez accentuer ou affaiblir la fréquence des graves.

- Si aucune opération n'est faite pendant 15 secondes, le réglage de commande des graves se désactive automatiquement.
- Les réglages du niveau des graves sont mémorisés séparément pour chaque source (FM, AM, CD, etc.) jusqu'à ce qu'ils soient modifiés. Une fois la fréquence des graves et la largeur de bande des graves réglées pour l'une des sources, ce réglage est appliqué à toutes les autres sources (FM, AM, CD etc.).
- Cette fonction est inopérante lorsque **DEFT** est réglé sur **ON**.

Réglage de la commande des aigus

Vous pouvez changer les réglages Treble Frequency de manière à créer la tonalité de votre choix.

1 Appuyez sur **TRE.C.** (CDE-9846 seulement) ou appuyez sur **CENT.f.** (CDE-9842 seulement) pour sélectionner le mode de commande des aigus (fréquence centrale des aigus).

CDE-9846:
TRE LV ↔ mode normal

CDE-9842:
BASS LV → TRE LV → mode normal → BASS LV

2-1 Réglage de la fréquence centrale des aigus: Appuyez sur **◀◀** ou **▶▶** pour sélectionner la fréquence centrale des aigus souhaitée.

7.5kHz ↔ 10.0kHz ↔ 12.5kHz ↔ 15.0kHz

La fréquence des aigus affichée est accentuée.

2-2 Réglage du niveau des aigus: Faites tourner le **bouton rotatif** (CDE-9846 seulement) ou appuyez sur **▲** et **▼** (CDE-9842 seulement) pour sélectionner le niveau de aigus souhaité (**-7~+7**).

Vous pouvez accentuer la fréquence des aigus.

- Si aucune opération n'est faite pendant 15 secondes, le réglage de commande des aigus se désactive automatiquement.
- Les réglages du niveau des aigus sont mémorisés séparément pour chaque source (FM, AM, CD, etc.) jusqu'à ce qu'ils soient modifiés. Une fois la fréquence des aigus réglée pour l'une des sources, ce réglage est appliqué à toutes les autres sources (FM, AM, CD etc.).
- Cette fonction est inopérante lorsque DEFT est réglée sur ON.

Activation/annulation de la correction physiologique

La correction physiologique accentue les basses et moyennes fréquences du son reproduit à faible niveau pour compenser la sensibilité réduite de l'oreille à ces fréquences.

Appuyer sur le bouton rotatif (CDE-9846 seulement) ou appuyez sur **MODE (CDE-9842 seulement) pendant au moins 2 secondes pour activer ou annuler le mode de correction physiologique.**

L'affichage indique « LD » quand la correction physiologique est en service.

Autres fonctions

CDE-9846

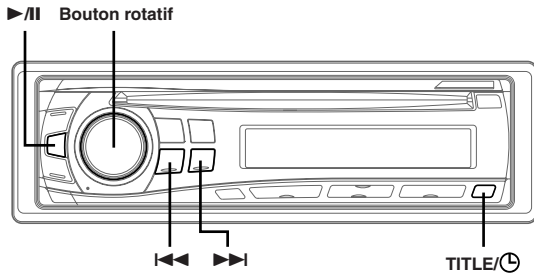

CDE-9842

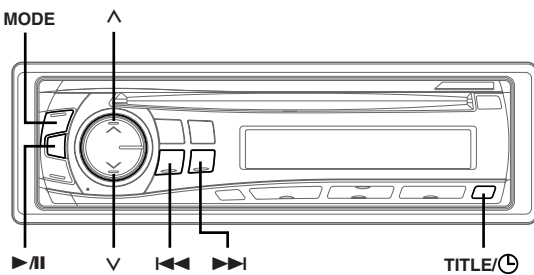

Affichage du titre/texte

Le tableau suivant dresse la liste des disques qui peuvent être lus sur chaque modèle.

	CD	CD-TEXT	MP3
CDE-9846	○	○	○
CDE-9842	○		

Il est possible d'afficher le titre du CD si le titre a été précédemment entré. (« Titrage des disques » page 15). Des informations de texte, comme le nom du disque et le nom de la piste, seront affichées si le disque lu est compatible CD Text. Il est également possible d'afficher le nom du dossier, le nom du fichier et le tag ID3, etc., en écoutant des fichiers MP3.

Appuyez sur **TITLE/Ⓢ**.

L'affichage change à chaque pression de la touche.

L'affichage en mode Radio:

FREQUENCE → HORLOGE → TITRE → FREQUENCE

L'affichage en mode CD:

CDE-9846
No.DE LA PISTE/TEMPS ECOULE → No.DE LA PISTE/HORLOGE → TEXTE (NOM DU DISQUE)*1 → TEXTE (NOM DE LA PISTE)*1 → TITRE → No.DE LA PISTE/TEMPS ECOULE

CDE-9842
No.DE LA PISTE/TEMPS ECOULE → No.DE LA PISTE/HORLOGE → TITRE → No.DE LA PISTE/TEMPS ECOULE

L'affichage en mode MP3:

CDE-9846
No.FICHER/TEMPS ECOULE → No.DOSSIER/No.FICHER → No.FICHER/HORLOGE → NOM DU DOSSIER*4 → NOM DU FICHER → NOM DE L'ARTISTE*2 → NOM DE L'ALBUM*2 → NOM DE LA PISTE*2 → IMAGE*3 → No.FICHER/TEMPS ECOULE

*1 Affiché pendant la lecture d'un disque avec CD Text.

« NO TEXT » s'affiche si le CD ne contient aucune donnée de texte.

*2 Tag ID3

Si un fichier MP3 contient le tag de ID3, toutes les informations de celle-ci sont affichées (notamment le nom de la piste, de l'artiste et de l'album). Toutes les autres données de tag sont ignorées.

« NO DATA » s'affiche lorsqu'un fichier MP3 ne contient aucune information de tag ID3.

*3 Le taux d'échantillonnage et le débit binaire de l'enregistrement du fichier MP3 sont affichés. Le fichier de débit binaire variable affiche le débit binaire variable moyen.

*4 « ROOT » s'affiche dans le cas d'un dossier qui ne porte pas de nom.

A propos des indicateurs

Lors de l'affichage de titre/texte, les indicateurs suivants s'allument en fonction du mode sélectionné.



Indicateur/Mode	Mode CD	Mode MP3	MODE TUNER
	Lors de l'affichage du titre	—	—
	—	Lors de l'affichage du nom de dossier*2	—
	—	Lors de l'affichage du nom de fichier*2	—
	—	Lors de l'affichage du nom de l'artiste*1/*2	—
	Lors de l'affichage du texte*2 (Nom du disque)	Lors de l'affichage du nom de l'album*1/*2	—
	Lors de l'affichage du texte*2 (Nom de la piste)	Lors de l'affichage du nom de la piste*1/*2	Lors de l'affichage du titre

*1 Informations sur le tag.

*2 S'applique uniquement au CDE-9846.

A propos de « Titre » et « Texte »

Titre :

Avec cet appareil, il est possible d'entrer le nom du CD et de la station radio (cette page). Ce nom entré est appelé « titre ».
Vous ne pouvez pas entrer ou afficher de titres sur les disques MP3.

Texte :

Les CD compatibles texte contiennent des informations sous forme de texte telles que le nom de disque et le nom de piste. De telles informations sont appelées « texte ».

- Certains caractères peuvent ne pas être affichés correctement avec cet appareil, suivant le type de caractère.
- Lorsque le réglage du défilement (voir page 16) est réglé sur « SCR MANU » pour CDE-9846, appuyez sur **TITLE/** pendant au moins 2 secondes pour faire défiler les informations de texte une seule fois (mode AFFICHAGE DU TEXTE, AFFICHAGE DU NOM DU DOSSIER, AFFICHAGE DU NOM DU FICHER ou AFFICHAGE DU TAG).
- « NO SUPRT » apparaît lorsque les informations de texte souhaitées ne peuvent pas être affichées sur cet appareil.
- Si le titre n'a pas été entré préalablement, l'indication « NO TITLE » apparaît.
- Les informations de texte ou de tags peuvent ne pas s'afficher correctement en fonction du contenu.

Titrage des disques/stations radio

Il est possible d'intituler vos CD préférés ou stations radio. Vous ne pouvez pas entrer de titres sur les disques MP3.

- 1 Appuyez sur **TITLE/** et sélectionnez l'affichage des titres.**
Pour plus de détails, reportez-vous à « Affichage du titre/texte » (page 14).
- 2 Appuyez sur **TITLE/** pendant au moins 2 secondes. Le premier caractère se met à clignoter.**
- 3 Tournez le bouton rotatif (CDE-9846 seulement) ou appuyez sur **Λ** et **V** (CDE-9842 seulement) pour sélectionner les lettre/chiffre/symbole souhaités pour le titre.**
- 4 Appuyez sur le bouton rotatif (CDE-9846 seulement) ou appuyez sur **MODE** (CDE-9842 seulement) pour mémoriser le premier caractère.**
Le premier caractère cesse de clignoter et l'affichage passe automatiquement au second caractère. Quand ce caractère clignote, vous pouvez choisir la lettre ou le symbole suivant de votre titre.
- 5 Répétez les étapes 3 et 4 ci-dessus pour inscrire tout le titre.**
En appuyant sur le bouton rotatif (CDE-9846 seulement) ou appuyez sur **MODE** (CDE-9842 seulement) après avoir entré le 8ème caractère, le titre sera mémorisé automatiquement.
Si vous désirez mémoriser un titre de moins de 8 caractères, par exemple, le titré de 3 caractères:
Après avoir entré 3 caractères, l'espace destiné au 4ème caractère commence à clignoter. Passez à l'étape 6 pour compléter le titre.
- 6 Appuyez sur **TITLE/** pour enregistrer le titre.**
 - Si vous annulez un titre lors de sa saisie, les caractères sélectionnés ne sont pas mémorisés.
 - Vous pouvez saisir 18 titres de CD et 24 titres de stations radio sur l'appareil. Si vous essayez de mémoriser d'autres titres au-delà de cette limite, l'affichage indique « FULL DATA » et aucun autre titre ne peut être enregistré. Pour mémoriser un nouveau titre, vous devez d'abord supprimer un des titres existants.
 - Quand vous voulez effacer un nom, entrez le symbole « **M** » sur tous les espaces.
 - Les actions décrites dans les étapes 3 à 5 doivent être effectuées dans les 10 secondes. Dans le cas contraire, le mode d'entrée sera annulé.

Effacement du titre d'un disque/station radio

- 1 Appuyez sur **TITLE/** pour sélectionner l'affichage des titres. Appuyez ensuite sur cette touche pendant au moins 2 secondes.**
- 2 Appuyez sur **▶/II** pendant au moins 2 secondes.**
Le titre affiché se met à clignoter.
- 3 Appuyez de façon répétée sur **◀◀** ou **▶▶** jusqu'à ce que le titre que vous voulez effacer soit affiché.**
- 4 Appuyez sur **▶/II** pendant au moins 2 secondes pour effacer le titre affiché.**
- 5 Appuyez sur **TITLE/** pour annuler le mode d'effacement de titre.**
 - Vous ne pouvez pas effacer le CD-TEXT.
 - « NO DATA » s'affiche pendant 2 secondes si le titre n'est pas saisi à l'étape 2 ou s'il est effacé à l'étape 4.

Affichage de l'heure

Appuyez de façon répétée sur **TITLE/** jusqu'à ce que l'heure soit affichée.

Chaque pression change l'affichage.

Pour plus d'informations reportez-vous à "Affichage du titre/texte" (page 14).

- La sélection d'une fonction du tuner ou du CD alors que le mode de priorité à l'horloge est activé entraîne l'interruption temporaire de l'affichage de l'heure. La fonction sélectionnée s'affiche pendant 5 secondes environ avant que l'heure ne s'affiche de nouveau.
- Lorsque l'appareil est hors tension mais que le contact est mis, appuyez sur **TITLE/** pour afficher l'heure.

Réglage de l'heure

- 1 En mode priorité horloge, appuyez sur **TITLE/** et maintenez-la enfoncée pendant 2 secondes au minimum tandis que l'heure est affichée.**
L'indication de l'heure clignote.
- 2 Tournez le bouton rotatif (CDE-9846 seulement) ou appuyez sur **Λ** et **V** (CDE-9842 seulement) pour ajuster les heures quand l'indication de l'heure clignote.**
- 3 Quand les heures ont été ajustées, appuyez sur le bouton rotatif (CDE-9846 seulement) ou appuyez sur **MODE** (CDE-9842 seulement).**
- 4 Tournez le bouton rotatif (CDE-9846 seulement) ou appuyez sur **Λ** et **V** (CDE-9842 seulement) pour ajuster les minutes quand l'indication de l'heure clignote.**
L'heure est automatiquement réglée 5 secondes après le réglage des minutes. L'heure peut aussi être réglée manuellement par une pression sur le bouton rotatif (CDE-9846 seulement) ou appuyez sur **MODE** (CDE-9842 seulement).
 - Pour synchroniser l'horloge sur une autre horloge/montre ou sur un signal horaire, appuyez sur le bouton rotatif (CDE-9846 seulement) ou appuyez sur **MODE** (CDE-9842 seulement) pendant 2 secondes minimum après avoir réglé « l'heure ». Les minutes apparaissent sous la forme 00. Si l'affichage indique alors une valeur supérieure à « 30 » minutes, l'horloge avance d'une heure.

SETUP

Vous pouvez facilement personnaliser l'appareil en fonction de vos préférences et de son utilisation. Dans le menu SETUP, choisissez la personnalisation du son, la personnalisation visuelle, etc. afin d'effectuer les réglages souhaités.

CDE-9846

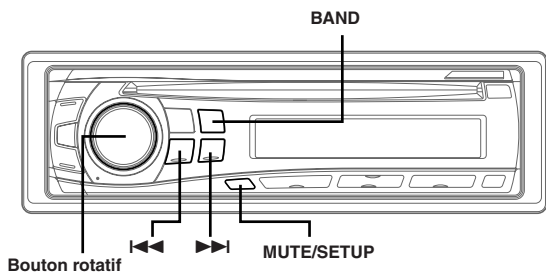

CDE-9842

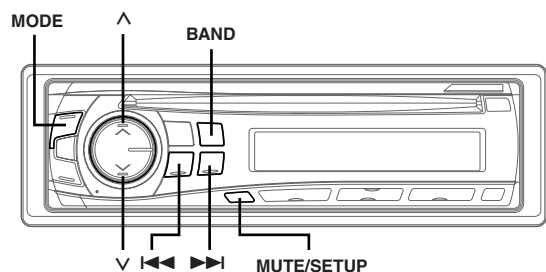

Une procédure de configuration normale est illustrée aux étapes 1 à 4 ci-dessous. Pour plus d'informations sur chaque menu SETUP, reportez-vous aux paragraphes qui suivent.

1 Appuyez sur **MUTE/SETUP** pendant au moins 2 secondes.

Le mode SETUP est activé.

2 Appuyez sur **◀◀** ou **▶▶** pour sélectionner le menu **SETUP** désiré.

(par exemple, sélectionnez SUBW)

CDE-9846

DIM → SUBW → CD-DA / CDDA/MP3 → SCR TYPE → SCR → PWR → AREA* → DIM

* Voir « Changement des fréquences radio pour chaque pays » (page 6).

CDE-9842

SUBW → PWR → SUBW

3 Appuyez sur **BAND** pour modifier le réglage.

(par exemple, sélectionnez SUBW ON ou SUBW OFF.)

4 Appuyez de nouveau sur **MUTE/SETUP** pendant au moins 2 secondes.

L'affichage revient au mode normal.

Personnalisation du son

Mise en et hors service du subwoofer

SUBW ON (Réglage initial) / SUBW OFF

Lorsque le subwoofer est en service, effectuez la procédure ci-dessous pour régler le niveau de sortie.

- 1 Appuyez sur le **bouton rotatif** (CDE-9846 seulement) ou appuyez sur **MODE** (CDE-9842 seulement) plusieurs fois pour sélectionner le mode SUBW.

BASS LV → TRE LV → SUBW* → BALANCE → FADER → DEFT → VOLUME → BASS LV

- 2 Pour régler le niveau, tournez le **bouton rotatif** (CDE-9846 seulement) ou appuyez sur **▲** et **▼** (CDE-9842 seulement).

* Lorsque le mode du subwoofer est réglé sur OFF, il est impossible de régler son niveau.

Personnalisation visuelle (CDE-9846 seulement)

Commande du gradateur (CDE-9846 seulement)

CDE-9846:

DIM AUTO (Réglage initial) / DIM MANU

Régalez la commande DIM sur AUTO pour diminuer la luminosité de l'appareil lorsque les phares du véhicule sont allumés. Ce mode est utile si l'illumination des touches de l'appareil est trop intense la nuit.

Réglage du type de défilement (CDE-9846 seulement)

TYPE1 (Réglage initial) / TYPE2

Choisissez une des deux méthodes de défilement.

Sélectionnez le type de votre choix.

Réglage du défilement (CDE-9846 seulement)

CDE-9846:

SCR AUTO / SCR MANU (Réglage initial)

Ce lecteur de CD peut faire défiler les noms des disques et des pistes enregistrés sur les disques CD-TEXT, ainsi que les informations de texte des fichiers MP3, les noms des fichiers et les tags.

SCR AUTO	: Les informations de texte de CD, les informations de texte des noms de dossiers et de fichiers ainsi que les tags défilent automatiquement.
SCR MANU	: L'affichage défile uniquement au moment où vous chargez un disque, changez de piste, etc.

• L'appareil fait défiler les noms de text de CD, les noms des dossiers, les noms des fichiers ou les tags. Il n'est pas possible de faire défiler les titres des disques saisis manuellement (page 15).

MP3 (CDE-9846 seulement)

Lecture de données MP3 (CDE-9846 seulement)

CDE-9846:

CD-DA (Réglage initial) / CDDA/MP3

Cet appareil peut lire des CD contenant des données de CD et de MP3. Toutefois, dans certains cas (certains CD améliorés), la lecture peut s'avérer difficile. Vous pouvez alors sélectionner la lecture des données de CD uniquement. Lorsqu'un disque contient à la fois des données de CD et de MP3, la lecture commence à partir de l'endroit où débutent les données de CD du disque.

CD-DA : Seules les données de CD peuvent être lues.

CDDA/MP3 : Les données de CD et les pistes de fichiers MP3 peuvent être lues.

- *Effectuez ce réglage avant d'insérer un disque. Si un disque est déjà inséré, effectuez le réglage après avoir retiré le disque.*

Appareil externe

Raccordement à un amplificateur externe

PWR ON (Réglage initial) / PWR OFF

Lorsqu'un amplificateur externe est raccordé, la qualité sonore peut être améliorée en coupant l'alimentation de l'amplificateur intégré.

PWR OFF : Utilisez ce mode lorsque les préamplificateurs de l'appareil sont utilisés pour piloter un amplificateur externe raccordé aux haut-parleurs. Quand ce mode est activé, l'amplificateur interne de l'appareil principal n'envoie plus alors aucun signal capable de piloter les haut-parleurs.

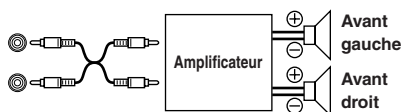

PWR ON : Les haut-parleurs sont pilotés par un amplificateur intégré.

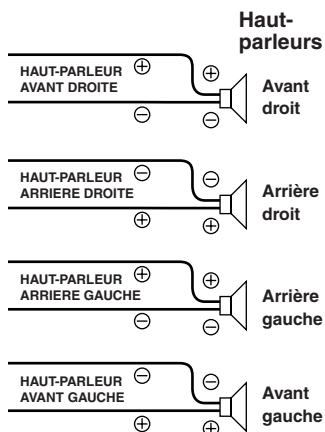

- *Le système n'émet aucun son lorsque l'alimentation est réglée sur OFF.*

Information

En cas de problème

En cas de problème, éteignez l'appareil, puis remettez-le sous tension. Si l'appareil ne fonctionne toujours pas correctement, vérifiez les éléments de la liste de contrôle ci-dessous. Ce guide devrait vous aider à résoudre tout problème provenant de l'appareil. Sinon, vérifiez les connexions du reste du système ou consultez un revendeur Alpine autorisé.

Base

Fonctions inopérantes ou pas d'affichage.

- La clé de contact du véhicule est sur la position d'arrêt.
 - Si l'appareil est raccordé selon les instructions, il ne fonctionne pas quand la clé de contact est sur la position d'arrêt.
- Connexions incorrecte du fil d'alimentation (rouge) et du fil de la batterie (jaune).
 - Vérifiez les connexions du fil d'alimentation et du fil de la batterie.
- Le fusible a sauté.
 - Vérifiez le fusible de l'appareil, et remplacez-le par un fusible de même puissance, si nécessaire.
- Dysfonctionnement du microprocesseur interne dû à des interférences de bruit, etc.
 - Appuyez sur le commutateur RESET avec un stylobille ou un objet pointu.

Radio

Impossible de recevoir les stations.

- Pas d'antenne ou connexion incorrecte des câbles.
 - Vérifiez que l'antenne est bien raccordée; remplacez l'antenne ou le câble si nécessaire.

Impossible d'accorder les stations en mode de recherche automatique.

- Les signaux dans la région sont faibles.
 - Vérifiez que le tuner est en mode DX.
- Si vous êtes dans une région à signal fort, l'antenne n'est peut-être pas mise à la terre ou raccordée correctement.
 - Vérifiez les connexions de l'antenne; vérifiez qu'elle est correctement reliée à l'emplacement du montage.
- La longueur de l'antenne ne convient pas.
 - Vérifiez si l'antenne est complètement déployée. Si l'antenne est cassée, remplacez-la par une neuve.

Réception parasitée.

- La longueur de l'antenne ne convient pas.
 - Déployez complètement l'antenne, remplacez-la si elle est cassée.
- L'antenne n'est pas correctement reliée à l'emplacement du montage.
 - Vérifiez que l'antenne est correctement reliée à l'emplacement du montage.

CD

Le lecteur de CD ne fonctionne pas.

- La température dépasse +50°C (+120°F) pour CD.
 - Laissez la température de l'habitacle (ou du coffre) baisser.

Le son de lecture de CD est déformé.

- Condensation d'humidité dans le module CD.
 - Attendez que l'humidité s'évapore (environ 1 heure).

Insertion de CD impossible.

- Un CD se trouve déjà dans le lecteur CD.
 - Ejectez le CD et enlevez-le.
- Le CD est mal inséré.
 - Assurez-vous que le CD a été introduit conformément aux instructions précisées dans la section consacrée à l'utilisation du lecteur CD.

Avance rapide ou inversion impossibles de CD.

- Le CD est endommagé.
 - Ejectez le CD et jetez-le. L'emploi d'un CD endommagé peut abîmer le mécanisme de l'appareil.

Pertes de son sans vibrations.

- Mauvais montage de l'appareil.
 - Réinstallez l'appareil correctement.
- Disque sale.
 - Nettoyez le disque.
- Disque rayé.
 - Remplacez le disque.
- Lentille de lecture sale.
 - N'utilisez pas un disque de nettoyage disponible dans le commerce. Consultez votre revendeur Alpine le plus proche.

Pertes de son non sans vibrations.

- Disque sale ou rayé.
 - Nettoyez le disque; remplacez tout disque endommagé.

Ecrans d'erreur (lecteur de CD intégré uniquement).

- Erreur mécanique.
 - Appuyez sur ▲. Après que l'indication d'erreur a disparu, reintroduisez le disque. Si la solution susmentionnée ne résout pas le problème, consultez votre revendeur Alpine.

Lecture du CD-R/CD-RW impossible

- La session de fermeture (finalisation) n'a pas été effectuée.
 - Effectuez la finalisation et remettez le disque en lecture.

MP3 (CDE-9846 seulement)

Le format MP3 n'est pas reproduit.

- Une erreur d'écriture est occasionnée. Le format CD n'est pas compatible.
 - Assurez-vous que le CD a été écrit dans un format supporté. Reportez-vous à la section « A propos du format MP3 » (pages 10-11), puis procédez à la réécriture dans un format supporté par cet appareil.

* Le CDE-9846 est compatible MP3.

Audio

Le son n'est pas reproduit par les enceintes.

- L'appareil ne reçoit pas le signal de sortie de l'amplificateur interne.
 - PWR-IC est réglé sur « ON » (page 17).

Indications pour le lecteur de CD

HI TEMP

- Le circuit de protection est activé à cause d'une température élevée.
 - L'indication disparaît quand la température retrouve sa plage de fonctionnement normal.

NO DISC

- Aucun CD n'a été introduit.
 - Introduire un CD.
- Bien qu'un disque soit inséré dans l'appareil, « NO DISC » est affiché et le CD ne peut pas être lu ou éjecté.
 - Enlevez le disque en procédant de la façon suivante :
 - Appuyez sur **▲** et maintenez-la enfoncée pendant au moins 2 secondes.
 - S'il s'avère toujours impossible d'éjecter le disque, consultez votre revendeur Alpine.

ERROR

- Erreur de mécanisme.
 - Appuyez sur **▲** et éjecter le CD.
 - Si l'éjection n'a pas lieu, consultez le revendeur Alpine.
 - Lorsque une indication d'erreur reste après avoir éjecté, appuyez à nouveau sur **▲**.
 - Si une indication d'erreur ne s'éteint toujours pas après avoir appuyé plusieurs fois sur **▲**, consultez le revendeur Alpine.
- Si « ERROR » est affiché :
 - S'il n'est pas possible d'éjecter le disque en appuyant sur **▲**, appuyez sur le commutateur RESET (voir la page 5) et sur **▲**.
 - S'il s'avère toujours impossible d'éjecter le disque, consultez votre revendeur Alpine.
- Le disque n'est pas compatible avec l'appareil.
 - Insérez un disque compatible avec l'appareil.

UNSUPPORT (CDE-9846 seulement)

- Le disque n'est pas écrit dans un format MP3 supporté.
 - Utilisez un disque écrit dans un format MP3 supporté.

Spécifications

SECTION TUNER FM

Plage d'accord	87,7 – 107,9 MHz**
Sensibilité mono utilisable	9,3 dBf (0,8 µV/75 ohms)
Seuil de sensibilité 50 dB	13,5 dBf (1,3 µV/75 ohms)
Sélectivité de canal alternatif	80 dB
Rapport signal sur bruit	65 dB
Séparation stéréo	35 dB
Taux de capture	2,0 dB

SECTION TUNER AM

Plage d'accord	530 – 1.710 kHz**
Sensibilité (norme IEC)	22,5 µV/27 dB

SECTION LECTEUR de CD

Réponse en fréquence	5 – 20.000 Hz (±1 dB)
Pléurage et scintillement (% efficace)	En dessous de la limite mesurable
Distorsion harmonique totale	0,008% (à 1 kHz)
Plage dynamique	95 dB (à 1 kHz)
Rapport signal sur bruit	105 dB
Séparation de canaux	85 dB (à 1 kHz)

CAPTAGE

Longueur d'onde	795 nm
Puissance du laser	CLASS I

GENERALITES

Alimentation	14,4 V DC (11–16V permissible)
Puissance de sortie	16 W eff. × 4*
* Tension et intensité de l'amplificateur primaire, suivant la norme CEA-2006	
• Puissance de sortie: mesurée à 4 Ohms et ≤ 1% DHT+N	
• Rapport signal/bruit: 80 dBA (référence: 1 W à 4 Ohms)	
Grave	+20 dB/-14 dB à 100 Hz
Aigu	±14 dB à 10 kHz
Tension sortie pré-amplifié maximum	2 V/10 k ohms
Poids	1,6 kg

DIMENSIONS DU CHASSIS

Largeur	178 mm
Hauteur	50 mm
Profondeur	160 mm

DIMENSIONS DE L'AVANT

Largeur	170 mm
Hauteur	46 mm
Profondeur	18 mm

- La conception et les spécifications sont modifiables sans préavis dans le but d'améliorer les produits.

** CDE-9846:

Lorsque vous choisissez AREA 2 à la section « Changement des fréquences radio pour chaque pays » (page 6), la plage de syntonisation est la suivante.

FM : 87,5 - 108,0 MHz

AM : 531 - 1.602 kHz

Installation et raccordements

Avant d'installer ou de raccorder l'appareil, liez attentivement les précautions suivantes ainsi que les pages 2 à 4 de ce mode d'emploi de manière à en garantir une utilisation correcte.

Avertissement

EFFECTUER CORRECTEMENT LES CONNEXIONS.

Il y a risque de blessures ou de dommages à l'appareil.

A UTILISER UNIQUEMENT SUR DES VOITURES A MASSE NEGATIVE DE 12 VOLTS.

(Vérifiez auprès de votre concessionnaire si vous n'en êtes pas certain.) Il y a risque d'incendie, etc.

AVANT TOUTE CONNEXION, DEBRANCHER LE CABLE DE LA BORNE NEGATIVE DE LA BATTERIE.

Il y a risque de choc électrique ou de blessure par courts-circuits.

NE PAS COINCER LES CABLES AVEC DES OBJETS VOISINS.

Positionner les câbles conformément au manuel de manière à éviter toute obstruction en cours de conduite. Les câbles qui obstruent ou dépassent à des endroits tels que le volant, le levier de changement de vitesses, la pédale de frein, etc., peuvent s'avérer extrêmement dangereux.

NE PAS DENUDER LES CABLES ELECTRIQUES.

Ne jamais enlever la gaine isolante pour alimenter un autre appareil. Il y a risque de dépassement de la capacité de courant et, partant, d'incendie ou de choc électrique.

NE PAS ENDOMMAGER DE CONDUITES NI DE CABLES LORS DU FORAGE DES TROUS.

Lors du forage de trous dans le châssis en vue de l'installation, veiller à ne pas entrer en contact, endommager ni obstruer de conduites, de tuyaux à carburant ou de fils électriques. Le non-respect de cette précaution peut entraîner un incendie.

NE PAS UTILISER DES ECROUS NI DES BOULONS DU CIRCUIT DE FREINAGE OU DE DIRECTION POUR LES CONNEXIONS DE MASSE.

Les boulons et les écrous utilisés pour les circuits de freinage et de direction (ou de tout autre système de sécurité) ou les réservoirs ne peuvent JAMAIS être utilisés pour l'installation ou la liaison à la masse. L'utilisation de ces organes peut désactiver le système de contrôle du véhicule et causer un incendie, etc.

NE PAS INSTALLER A DES ENDROITS SUSCEPTIBLES D'ENTRAVER LA CONDUITE DU VEHICULE, COMME LE VOLANT OU LE LEVIER DE VITESSES.

La vue vers l'avant pourrait être obstruée ou les mouvements gênés, etc., et provoquer un accident grave.

Attention

FAIRE INSTALLER LE CABLAGE ET L'APPAREIL PAR DES EXPERTS.

Le câblage et l'installation de cet appareil requiert des compétences techniques et de l'expérience. Pour garantir la sécurité, faire procéder à l'installation de cet appareil par le distributeur qui vous l'a vendu.

UTILISER LES ACCESSOIRES SPECIFIES ET LES INSTALLER CORRECTEMENT.

Utiliser uniquement les accessoires spécifiés. L'utilisation d'autres composants que les composants spécifiés peut causer des dommages internes à cet appareil ou son installation risque de ne pas être effectuée correctement. Les pièces utilisées risquent de se desserrer et de provoquer des dommages ou une défaillance de l'appareil.

FAIRE CHEMINER LE CABLAGE DE MANIERE A NE PAS LE COINCER CONTRE UNE ARETE METALLIQUE.

Faire cheminer les câbles à l'écart des pièces mobiles (comme les rails d'un siège) et des arêtes acérées ou pointues. Cela évitera ainsi de coincer et d'endommager les câbles. Si un câble passe dans un orifice métallique, utiliser un passe-cloison en caoutchouc pour éviter que la gaine isolante du câble ne soit endommagée par le rebord métallique de l'orifice.

NE PAS INSTALLER A DES ENDROITS TRES HUMIDES OU POUSSIEREUX.

Eviter d'installer l'appareil à des endroits soumis à une forte humidité ou à de la poussière en excès. La pénétration d'humidité ou de poussière à l'intérieur de cet appareil risque de provoquer une défaillance.

Précautions

- S'assurer de déconnecter le câble du pôle (-) de la batterie avant l'installation du CDE-9846/CDE-9842. Ceci réduit les risques d'endommager l'unité en cas de court-circuit.
- S'assurer de connecter les conducteurs codés en couleur se conformant au schéma. Des connexions incorrectes peuvent occasionner le mauvais fonctionnement de l'unité ou le dégât du système électrique du véhicule.
- Lors de la connexion des câbles au système électrique du véhicule, il faut être conscient des composants installés en usine (tel qu'un ordinateur de bord). S'assurer de ne pas brancher à ces conducteurs pour fournir l'alimentation à cette unité. Lors de la connexion du CDE-9846/CDE-9842 au boîtier à fusible, s'assurer que le fusible du circuit désigné pour le CDE-9846/CDE-9842 a l'ampérage approprié. Sinon, l'unité et/ou le véhicule peuvent être endommagés. En cas de doute, consulter le revendeur Alpine.
- Le CDE-9846/CDE-9842 utilise des prises femelles de type RCA pour la connexion à d'autres unités (par exemple à un amplificateur) équipées de connecteurs RCA. Un adaptateur peut être nécessaire pour le connecter d'autres unités. Si c'est le cas, contacter le revendeur agréé Alpine pour obtenir de l'assistance technique.
- S'assurer de connecter les câbles d'enceinte (-) à la borne d'enceinte (-). Ne jamais connecter les câbles d'enceinte du canal gauche et droit l'un à l'autre ou à la carrosserie du véhicule.

IMPORTANT

Veillez inscrire le numéro de série de votre appareil dans l'espace prévu à cet effet ci-dessous et conservez-le soigneusement. La plaquette portant le numéro de série se situe sur le dessous de l'appareil.

NUMÉRO DE SÉRIE: _____
DATE D'INSTALLATION: _____
INSTALLATEUR: _____
LIEU D'ACHAT: _____

Installation

Liste des accessoires

• Appareil principal	1
• Fil d'alimentation	1
• Gaine de montage	1
• Etui	1
• Support	2
• Vis (M5 × 8)	4
• Mode d'emploi	1 set

Remarque :

L'unité principale doit être montée à 35 degrés du plan horizontal au maximum, de l'arrière à l'avant.

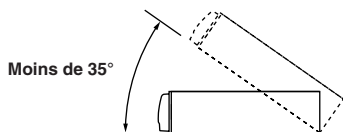

1

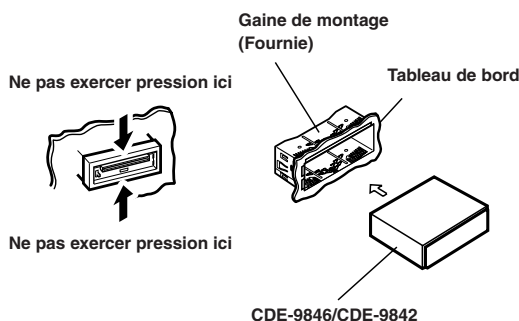

Déposer le panneau avant amovible (se reporter à la page 5). Faire glisser la gaine de montage de l'unité principale (voir « Dépose » sur cette même page). Glisser la gaine de montage dans le tableau de bord.

- Prière de examiner l'installation. S'assurer qu'il n'y a pas de pression externe exercée sur la partie supérieure de l'unité ni sur le panneau avant détachable.

2

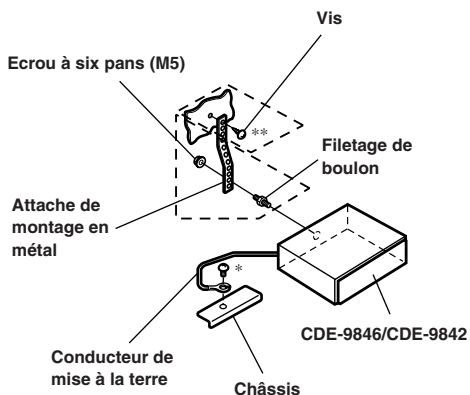

Renforcer toujours l'installation de l'appareil principal avec l'attache de montage en métal (non fournie). Fixer le conducteur de mise à la terre de l'appareil à un point métallique propre en utilisant une vis (*) déjà fixée au châssis de la voiture.

- En ce qui concerne la vis avec **, utilisez la vis appropriée en fonction de l'emplacement de montage choisi.

Connecter chaque conducteur d'entrée provenant d'un amplificateur ou d'un égaliseur au conducteur de sortie correspondant provenant de l'arrière gauche du CDE-9846/CDE-9842. Connecter tous les autres conducteurs du CDE-9846/CDE-9842 selon les détails décrits dans la section « RACCORDEMENTS ».

- 3 Glissez le CDE-9846/CDE-9842 dans le tableau de bord jusqu'à ce qu'il émette un déclic. L'unité est maintenant verrouillée en place et elle ne sortira pas accidentellement du tableau de bord. Installer le panneau avant amovible.

Dépose

- 1 Déposer le panneau avant amovible.
- 2 Insérez les supports à l'arrière, le long des guides situés de part et d'autre de l'appareil. L'appareil peut maintenant être retiré de la gaine de montage.

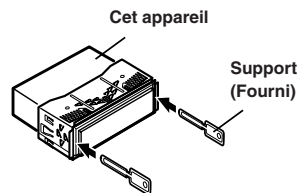

- 3 Extraire l'appareil, en le maintenant déverrouillé.

<VOITURE JAPONAISE>

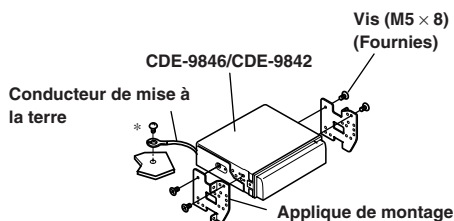
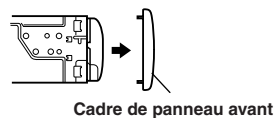

- Fixer le conducteur de mise à la terre de l'appareil à un point métallique propre en utilisant une vis (*) déjà fixée au châssis de la voiture.

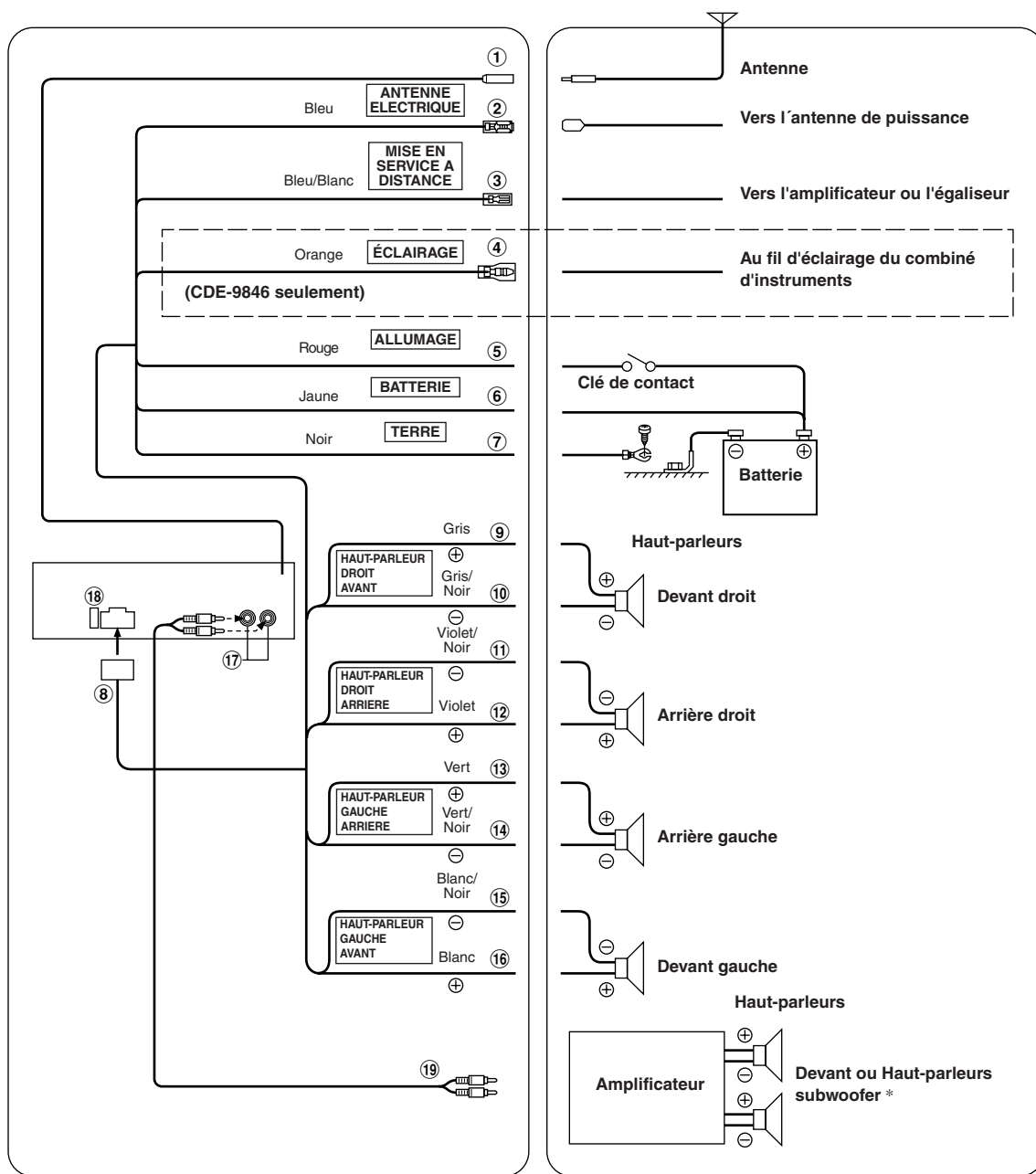

* Si subwoofer est réglé sur OFF: Le son est diffusé par les haut-parleurs devant.

Si subwoofer est réglé sur ON: Le son est diffusé par le subwoofer.

Pour plus de détails sur le réglage de subwoofer sur ON/OFF, voir « Mise en et hors service du subwoofer » des page 16.

- | | |
|---------------------------------------------------------------------------------------------------------------------------------------------------------------------------------------------------------------------------------------------------------------------------------------------------------------------------------------------------------------------------------------------------------------------------------------------------------------------------------------------------------------------------------------------------------------------------------------------------------------------------------------------------------------------------------------------------------------------------------------------------------------------------------------------------------------------------------------------------------------------------------------------------------------------------------------------------------------------------------------------------------------------------------------------------------------------------------------------------------------------------------------------------------------------------------------------------------------------------------------------------------------------------------------------------------------------------------------------------------------------|--------------------------------------------------------------------------------------------------------------------------------------------------------------------------------------------------------------------------------------------------------------------------------------------------------------------------------------------------------------------------------------------------------------------------------------------------------------------------------------------------------------------------------------------------------------------------------------------------|
| <p>① Réceptacle de l'antenne</p> <p>② Fil d'antenne électrique (Bleu)
Connecter ce fil à la borne +B de l'antenne électrique, si applicable.</p> <p>③ Fil de mise en service à distance (Bleu/Blanc)
Connecter ce fil au fil de mise en service à distance de votre amplificateur ou processeur de signal.</p> <p>④ Fil d'éclairage (Orange) (CDE-9846 seulement)
Ce fil peut être connecté au fil d'éclairage du cluster d'instrument du véhicule. Cela permet d'atténuer le rétroéclairage du appareil lorsque les phares du véhicule sont allumés.</p> <p>⑤ Fil d'alimentation commutée (Allumage) (Rouge)
Connecter ce fil à une borne ouverte sur la boîte à fusible du véhicule ou à une autre source d'énergie inutilisée qui fournit (+)12V uniquement lorsque l'allumage fonctionne ou dans la position accessoire.</p> <p>⑥ Fil de batterie (Jaune)
Connecter ce fil à la borne positive (+) de la batterie du véhicule.</p> <p>⑦ Fil de mise à la terre (Noir)
Connecter ce fil à une bonne masse du châssis sur le véhicule. S'assurer que la connexion est faite à un métal nu et solidement fixée en utilisant une vis de feuille métallique fournie.</p> <p>⑧ Connecteur d'alimentation</p> <p>⑨ Fil de sortie de haut-parleur avant droit (+) (Gris)</p> <p>⑩ Fil de sortie de haut-parleur avant droit (-) (Gris/Noir)</p> | <p>⑪ Fil de sortie de haut-parleur arrière droit (-) (Violet/Noir)</p> <p>⑫ Fil de sortie de haut-parleur arrière droit (+) (Violet)</p> <p>⑬ Fil de sortie de haut-parleur arrière gauche (+) (Vert)</p> <p>⑭ Fil de sortie de haut-parleur arrière gauche (-) (Vert/Noir)</p> <p>⑮ Fil de sortie de haut-parleur avant gauche (-) (Blanc/Noir)</p> <p>⑯ Fil de sortie de haut-parleur avant gauche (+) (Blanc)</p> <p>⑰ Connecteurs de sortie devant/Subwoofer RCA
ROUGE est droit et BLANC est gauche.</p> <p>⑱ Porte-fusible (10A)</p> <p>⑲ Câble de rallonge RCA (vendu séparément)</p> |
|---------------------------------------------------------------------------------------------------------------------------------------------------------------------------------------------------------------------------------------------------------------------------------------------------------------------------------------------------------------------------------------------------------------------------------------------------------------------------------------------------------------------------------------------------------------------------------------------------------------------------------------------------------------------------------------------------------------------------------------------------------------------------------------------------------------------------------------------------------------------------------------------------------------------------------------------------------------------------------------------------------------------------------------------------------------------------------------------------------------------------------------------------------------------------------------------------------------------------------------------------------------------------------------------------------------------------------------------------------------------|--------------------------------------------------------------------------------------------------------------------------------------------------------------------------------------------------------------------------------------------------------------------------------------------------------------------------------------------------------------------------------------------------------------------------------------------------------------------------------------------------------------------------------------------------------------------------------------------------|

Pour éviter que des bruits extérieurs interfèrent avec le système audio.

- Installez l'appareil et acheminez les câbles à au moins 10 cm de distance du faisceau de câbles de la voiture.
- Éloignez les câbles d'alimentation de la batterie le plus possible des autres câbles.
- Raccordez le fil de terre à un point métallique nu (supprimez toute peinture, poussière ou graisse si nécessaire) du châssis du véhicule.
- Si vous rajoutez un filtre antiparasites en option, raccordez-le le plus loin possible de l'appareil.
Contactez votre revendeur Alpine pour plus de détails sur les divers filtres antiparasites Alpine disponibles.
- Consultez votre revendeur Alpine pour plus de détails sur les mesures de prévention contre les parasites.



GARANTIE LIMITÉE

Fidèles à leur engagement de ne fournir que des produits de qualité, ALPINE ÉLECTRONIQUE DE L'AMÉRIQUE, INC. et ALPINE ÉLECTRONIQUE DU CANADA, INC. (Alpine) sont heureuses de vous offrir cette garantie. Nous vous suggérons de le lire attentivement et en entier. Si vous avez la moindre question, veuillez contacter l'un de nos concessionnaires ou appeler directement Alpine aux numéros listés ci-dessous.

● PRODUITS COUVERTS PAR LA GARANTIE

Cette garantie couvre les produits audio de voiture et les accessoires connexes ("le produit"). Elle ne couvre les produits que dans le pays où ils ont été achetés.

● DURÉE DE LA GARANTIE

Cette garantie est en vigueur pendant un an à partir de la date du premier achat du client.

● PERSONNES PROTÉGÉES PAR LA GARANTIE

Seul l'acheteur original du produit, s'il réside aux États-Unis, à Porto Rico ou au Canada, peut se prévaloir de la garantie.

● CE QUI EST COUVERT

Cette garantie couvre tous les défauts de matériaux et de fabrication (pièces et main d'œuvre) du produit.

● CE QUI N'EST PAS COUVERT

Cette garantie ne couvre pas ce qui suit:

- ① Les dommages survenus durant le transport des produits renvoyés à Alpine pour être réparés (les réclamations doivent être adressées au transporteur);
- ② Les dégâts provoqués par un accident ou une mauvaise utilisation, y compris des bobines acoustiques grillées suite à une surexcitation des enceintes (augmentation du niveau de l'amplificateur jusqu'à atteindre un effet de distorsion ou d'écrêtage), une défaillance mécanique des enceintes (perforations, déchirures ou fentes), panneaux LCD fissurés ou endommagés, disques durs endommagés ou ayant subi une chute.
- ③ Tout dégât provoqué par négligence, usage inapproprié, mauvaise utilisation ou par le non-respect des instructions indiquées dans le manuel de l'utilisateur.
- ④ Les dommages dus à la force majeure, notamment aux tremblements de terre, au feu, aux inondations, aux tempêtes ou aux autres cataclysmes naturels; Les frais ou les dépenses relatifs à l'enlèvement ou à la réinstallation du produit;
- ⑤ Les services rendus par une personne, physique ou morale non autorisée;
- ⑥ Les produits dont le numéro de série a été effacé, modifié ou retiré;
- ⑦ Les produits qui ont été adaptés ou modifiés sans le consentement d'Alpine;
- ⑧ Les produits qui ne sont pas distribués par Alpine aux États-Unis, à Porto Rico ou au Canada;
- ⑨ Les produits qui n'ont pas été achetés par l'entremise d'un concessionnaire Alpine autorisé;

● COMMENT SE PRÉVALOIR DE LA GARANTIE

- ① Il vous faut remettre le produit nécessitant des réparations à un centre de service autorisé Alpine ou à Alpine même et en assumer les frais de transport. Alpine a le choix entre réparer le produit ou le remplacer par un produit neuf ou révisé, le tout sans frais pour vous. Si les réparations sont couvertes par la garantie et si le produit a été envoyé à un centre de service Alpine ou à Alpine, le paiement des frais de réexpédition du produit incombe Alpine.

- ② Vous devez donner une description détaillée des problèmes qui sont à l'origine de votre demande de réparation.
- ③ Vous devez joindre la preuve de votre achat du produit.
- ④ Vous devez emballer soigneusement le produit pour éviter tout dommage durant son transport. Pour éviter la perte de l'envoi, il est conseillé de choisir un transporteur qui propose un service de suivi des envois.

● LIMITATION DES GARANTIES TACITES

LA DURÉE DE TOUTES LES GARANTIES TACITES, Y COMPRIS LA GARANTIE D'ADAPTATION À L'UTILISATION ET LA GARANTIE DE QUALITÉ LOYALE ET MARCHANDE, EST LIMITÉE À CELLE DE LA GARANTIE EXPRESSE DÉTERMINÉE CI-DESSUS. PERSONNE N'EST AUTORISÉ À ENGAGER AUTREMENT LA RESPONSABILITÉ D'ALPINE EN VERTU DE LA VENTE D'UN PRODUIT.

● EXCLUSIONS DE LA GARANTIE

ALPINE STIPULE EXPRESSÉMENT QU'ELLE N'EST PAS RESPONSABLE DES DOMMAGES-INTÉRÊTS ET DOMMAGES INDIRECTS PROVOQUÉS PAR LE PRODUIT. LES DOMMAGES-INTÉRÊTS SONT LES FRAIS DE TRANSPORT DU PRODUIT VERS UN CENTRE DE SERVICE ALPINE, LA PERTE DE TEMPS DE L'ACHETEUR ORIGINAL, LA PERTE D'UTILISATION DU PRODUIT, LES BILLETS D'AUTOBUS, LA LOCATION DE VOITURES ET TOUS LES AUTRES FRAIS LIÉS À LA GARDE DU PRODUIT.

LES DOMMAGES INDIRECTS SONT LES FRAIS DE RÉPARATION OU DE REMPLACEMENT D'AUTRES BIENS ENDOMMAGÉS SUITE AU MAUVAIS FONCTIONNEMENT DU PRODUIT.

LES RECOURS PRÉVUS PAR LES PRÉSENTES EXCLUENT ET REMPLACENT TOUTE AUTRE FORME DE RECOURS.

● LIEN ENTRE LA GARANTIE ET LA LOI

La garantie vous donne des droits spécifiques, mais vous pouvez aussi jouir d'autres droits, qui varient d'un état ou d'une province à l'autre. En outre, certains états et certaines provinces interdisent de limiter la durée des garanties tacites ou d'exclure les dommages accessoires ou indirects. Dans ce cas, les limites et les exclusions de la garantie peuvent ne pas s'appliquer à vous.

● CLAUSE APPLICABLE AU CANADA SEULEMENT

Pour que la garantie soit valable, il faut qu'un centre d'installation autorisé ait installé le système audio pour l'auto dans votre véhicule et qu'il ait ensuite apposé son cachet sur la garantie.

● NUMÉROS D'APPEL DU SERVICE À LA CLIENTÈLE

Si vous avez besoin de nos services, veuillez appeler Alpine aux numéros ci-dessous pour le centre de service autorisé Alpine le plus proche.

AUDIO DE VOITURE	1-800-ALPINE-1 (1-800-257-4631)
NAVIGATION	1-888-NAV-HELP (1-888-628-4357)

Ou visitez notre site Web à l'adresse <http://www.alpine-usa.com>

ALPINE ÉLECTRONIQUE DE L'AMÉRIQUE, INC., 19145 Gramercy Place, Torrance, California 90501, U.S.A.

ALPINE ÉLECTRONIQUE DU CANADA, INC., 777 Supertest Road, Toronto, Ontario M3J 2M9, Canada

N'envoyez aucun produit à ces adresses.

Appelez notre numéro gratuit ou visitez notre site Web si vous recherchez un centre de service.

Índice

Manual de instrucciones



ADVERTENCIA

ADVERTENCIA	2
PRUDENCIA	2
PRECAUCIONES	2

Primeros pasos

Conexión y desconexión de la alimentación	5
Extracción y fijación del panel frontal	5
Puesta en funcionamiento inicial del sistema ...	5
Ajuste del volumen	5
Reducción rápida del volumen	5

Radio

Cambio de las frecuencias de radio para los distintos países (sólo CDE-9846)	6
Funcionamiento de la radio	6
Almacenamiento manual de emisoras	6
Almacenamiento automático de emisoras	7
Sintonía de emisoras memorizadas	7

CD/MP3

Reproducción	8
Reproducción con repetición	9
M.I.X. (Reproducción aleatoria)	9
Escaneo de programas	9
Búsqueda en texto de CD (sólo CDE-9846)	9
Búsqueda de nombres de archivos/carpetas (relativo a MP3) (sólo CDE-9846)	10
Búsqueda rápida (sólo CDE-9846)	10
Acerca de MP3 (sólo CDE-9846)	10

Ajuste de sonido

Ajuste de graves/agudos/balance (entre los altavoces derechos e izquierdos)/Fader (entre los altavoces delanteros y traseros)/Defeat ...	12
Ajuste del control de graves	12
Ajuste del control de agudos	13
Activación/desactivación del efecto de sonoridad	13

Otras funciones

Visualización del título/texto	14
Asignación de nombre a discos/emisora	15
Borrado de títulos del disco/emisora	15
Visualización de la hora	15
Ajuste de la hora	15

SETUP (CONFIGURACIÓN)

Personalización de sonido

Activación y desactivación del subwoofer	16
------------------------------------------------	----

Personalización visual (sólo CDE-9846)

Control de atenuación (sólo CDE-9846)	16
Ajuste del tipo de desplazamiento (sólo CDE-9846)	16
Ajuste de desplazamiento (sólo CDE-9846)	16

MP3 (sólo CDE-9846)

Reproducción de datos MP3 (sólo CDE-9846)	17
----------------------------------------------------	----

Dispositivo externo

Conexión a un amplificador externo	17
------------------------------------------	----

Información

En caso de dificultad	18
Especificaciones	19

Ubicación y conexiones

Advertencia	20
Prudencia	20
Precauciones	20
Instalación	21
Conexiones	22

Manual de instrucciones

ADVERTENCIA

ADVERTENCIA

Este símbolo indica que las instrucciones son importantes. De no tenerse en cuenta, podría ocasionarse heridas graves o muerte.

NO REALICE NINGUNA OPERACIÓN QUE PUEDA DISTRAER SU ATENCIÓN Y COMPROMETER LA SEGURIDAD DURANTE LA CONDUCCIÓN DEL VEHÍCULO.

Las operaciones que requieren su atención durante más tiempo sólo deben realizarse después de detener completamente el vehículo. Estacione el vehículo en un lugar seguro antes de realizar dichas operaciones. De lo contrario, podría ocasionar un accidente.

MANTENGA EL VOLUMEN A UN NIVEL QUE NO LE IMPIDA ESCUCHAR LOS SONIDOS DEL EXTERIOR MIENTRAS CONDUCE.

De no ser así, podría ocasionar un accidente.

REDUZCA AL MÁXIMO LA VISUALIZACIÓN DE LA PANTALLA MIENTRAS CONDUCE.

El conductor puede distraer su atención de la carretera mientras mira la pantalla y ocasionar un accidente.

NO DESMONTE NI ALTERE LA UNIDAD.

Si lo hace, podrá ocasionar un accidente, un incendio o una descarga eléctrica.

UTILICE LA UNIDAD SOLAMENTE EN VEHÍCULOS QUE TENGAN 12 VOLTIOS CON NEGATIVO A MASA.

(Consulte a su distribuidor en caso de duda.) De no ser así, podría ocasionar un incendio, etc.

MANTENGA LOS OBJETOS PEQUEÑOS, COMO LAS PILAS, FUERA DEL ALCANCE DE LOS NIÑOS.

La ingestión de estos objetos puede provocar lesiones graves. Si esto ocurre, consulte con un médico inmediatamente.

UTILICE EL AMPERAJE CORRECTO CUANDO CAMBIE FUSIBLES.

De lo contrario, puede producirse un incendio o una descarga eléctrica.

NO OBSTRUYA LOS ORIFICIOS DE VENTILACIÓN O LOS PANELES DEL RADIADOR.

Si los bloquea, el calor podría acumularse en el interior y producir un incendio.

UTILICE ESTE PRODUCTO CON APLICACIONES MÓVILES DE 12 V.

Si se emplea para otra aplicación distinta de la prevista, podría producirse un incendio, una descarga eléctrica u otras lesiones.

NO INTRODUZCA LAS MANOS, LOS DEDOS NI OTROS OBJETOS EXTRAÑOS EN LAS RANURAS DE INSERCIÓN O EN LAS ABERTURAS.

Si lo hiciera, podría sufrir heridas u ocasionar daños al equipo.

PRUDENCIA

Este símbolo indica que las instrucciones son importantes. De no tenerse en cuenta, podría ocasionarse heridas graves o daños materiales.

DEJE DE USAR LA UNIDAD INMEDIATAMENTE SI APARECE ALGÚN PROBLEMA.

Su uso en estas condiciones podría ocasionar lesiones personales o daños al producto. Lleve la unidad a un distribuidor Alpine autorizado o al Centro de servicio Alpine más próximo para repararla.

PRECAUCIONES

Limpieza del producto

Limpie el producto periódicamente con un paño suave y seco. Para limpiar las manchas más difíciles, humedezca el paño únicamente con agua. Cualquier otro líquido puede disolver la pintura o deteriorar el plástico.

Temperatura

Cerciórese de que la temperatura del interior de vehículo esté entre +60°C (+140°F) y -10°C (+14°F) antes de conectar la alimentación de la unidad.

Condensación de humedad

Usted puede oír fluctuaciones en el sonido de reproducción de un disco compacto debido a la condensación de humedad. Cuando suceda esto, extraiga el disco del reproductor y espere aproximadamente una hora hasta que se evapore la humedad.

Disco dañado

No intente reproducir discos rayados, alabeados, o dañados. La reproducción de un disco en malas condiciones podría dañar el mecanismo de reproducción.

Mantenimiento

Si tiene problemas, no intente reparar la unidad por sí mismo. Devuélvala a su proveedor Alpine o a la estación de servicio Alpine para que se la reparen.

PRECAUCIONES

No intente realizar nunca lo siguiente

No tome ni tire del disco mientras esté insertándose en el reproductor mediante el mecanismo de carga automática. No intente insertar un disco en el reproductor mientras la alimentación del mismo esté desconectada.

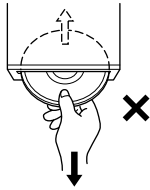

Inserción de los discos

Su reproductor solamente aceptará un disco cada vez para reproducción. No intente cargar más de un disco. Cerciórese de que la cara de la etiqueta esté hacia arriba cuando inserte el disco. Si inserta un disco de manera incorrecta, se mostrará el indicador "ERROR" en el reproductor. Si continúa mostrándose "ERROR" aunque haya introducido el disco correctamente, pulse el interruptor RESET con un objeto puntiagudo como un bolígrafo. La reproducción de un disco al conducir por una carretera muy accidentada puede resultar en salto del sonido, pero el disco no se rayará ni se dañará el reproductor.

Discos nuevos

Como medida de protección, para impedir que se atasque el CD, se mostrará "ERROR" al insertar discos con superficie irregular o que hayan sido insertados de forma incorrecta. Cuando inserte un disco nuevo en el reproductor y salga expulsado, utilice un dedo para comprobar los bordes del orificio central y de la periferia. Si nota abultamientos o irregularidades, es posible que el disco no pueda cargarse apropiadamente. Para eliminar los abultamientos, frote el borde interior del orificio central y de la periferia con un bolígrafo u otro objeto similar, y después inserte de nuevo el disco.

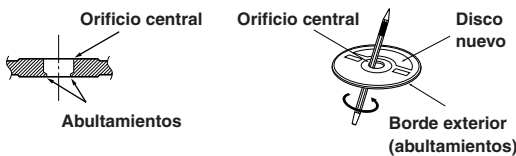

Discos de forma irregular

Asegúrese de utilizar solamente discos de forma redonda en esta unidad y nunca utilice ningún otro disco de forma especial. El uso de discos de forma especial podrá causar daños al mecanismo.

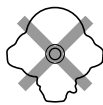

Ubicación de instalación

Cerciórese de no instalar el CDE-9846/CDE-9842 en un lugar sometido a:

- La luz solar directa ni el calor
- Gran humedad y agua
- Polvo excesivo
- Vibraciones excesivas

Manejo correcto

No deje caer los discos mientras los maneje. Sujete los discos de forma que no queden huellas dactilares en su superficie. No pegue cintas, papeles, ni etiquetas engomadas en los discos. No escriba sobre los discos.

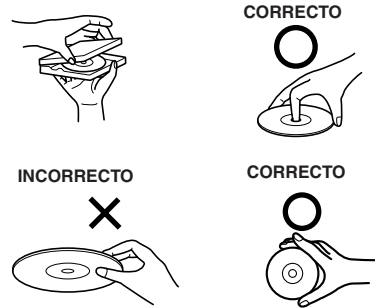

Limpieza de los discos

Las huellas dactilares, el polvo, o la suciedad de la superficie de los discos podría hacer que el reproductor saltase sus pistas. Para la limpieza rutinaria, frote la superficie de reproducción con un paño suave y limpio del centro hacia los bordes. Si la superficie está muy manchada, humedezca un paño suave y limpio en una solución de detergente neutro y frote el disco.



Accesorios para discos

Existen varios accesorios disponibles en el mercado para proteger la superficie de los discos y mejorar la calidad acústica. Sin embargo, la mayoría de ellos influirán en el grosor y/o el diámetro de dichos discos. La utilización de tales accesorios podría cambiar las especificaciones estándar de los discos y provocar problemas operacionales. No se recomienda utilizar estos accesorios con discos reproducidos en reproductores de discos compactos Alpine.

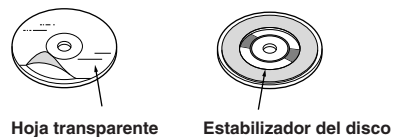

Continuación

Manejo de discos compactos (CD/CD-R/CD-RW)

- No toque la superficie.
- No exponga el disco a la luz solar directa.
- No adhiera etiquetas adhesivos en la superficie.
- Limpie el disco cuando tenga polvo.
- Compruebe que no haya abolladuras en el disco.
- No utilice accesorios para discos disponibles en el mercado.

No deje el disco en el automóvil o en la unidad durante mucho tiempo. No exponga nunca el disco a la luz solar directa. El calor y la humedad pueden dañar el CD y puede que no sea posible reproducirlo de nuevo.

Para clientes que utilizan CD-R/CD-RW

- Si no se puede reproducir un CD-R/CD-RW, asegúrese de que la última sesión de grabación se cerró (finalizó).
- Finalice el CD-R/CD-RW si es necesario y vuelva a intentar reproducirlo.

Acerca de los soportes que pueden reproducirse.

En la siguiente tabla se muestran los discos que pueden reproducirse en cada modelo.

	CD	CD-TEXT	MP3
CDE-9846	○	○	○
CDE-9842	○		

Utilice sólo discos compactos que contengan la marca del logotipo de CD correspondiente en la cara de la etiqueta.



(sólo CDE-9846)

No se puede garantizar un funcionamiento adecuado si utiliza discos compactos sin marca.

Únicamente es posible reproducir CD-R (CD grabable) o CD-RW (CD regrabable) que hayan sido grabados en dispositivos de audio. También es posible reproducir discos CD-Rs/CD-RWs que contengan archivos de audio de formato MP3.

- Algunos de los siguientes discos compactos pueden no reproducirse en esta unidad:
Discos compactos defectuosos, con huellas dactilares, expuestos a temperaturas o luz solar extremas (p.ej., dejados en un automóvil o esta unidad), grabados en condiciones inestables y en los que se haya intentado realizar una grabación fallida, o CD protegidos contra copias que no cumplan con el estándar del sector de CD de audio.
- Utilice discos que contengan archivos MP3 escritos en un formato compatible con la unidad. Para obtener información detallada, consulte la páginas 10-11.

-
- *“Tecnología de codificación de audio MPEG Layer-3 con licencia de Fraunhofer IIS y Thomson”*
 - *“El suministro de este producto sólo cubre la licencia para uso privado y no comercial, y no implica una licencia ni ningún derecho de uso de este producto en ninguna difusión comercial (es decir, que genere ingresos) en tiempo real (terrestre, por satélite, por cable y/u otros medios), la difusión/reproducción mediante Internet, intranets y/u otras redes o mediante otros sistemas de distribución de contenido electrónico, como aplicaciones de audio de pago o a petición. Es necesaria una licencia independiente para dicho uso. Si desea obtener más información visite <http://www.mp3licensing.com>.”*

Primeros pasos

CDE-9846

Codificador rotatorio
SOURCE/POWER

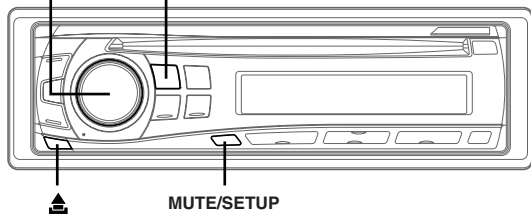

CDE-9842

SOURCE/POWER

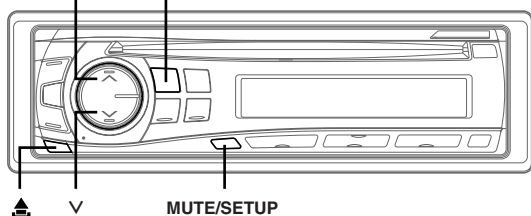

Conexión y desconexión de la alimentación

Pulse **SOURCE/POWER** para encender la unidad.

- Es posible encender la unidad presionando cualquier otro botón, excepto el botón de expulsión eject ▲ y TITLE/Ⓞ.

Pulse **SOURCE/POWER** y manténgalo pulsado durante al menos 2 segundos para apagar la unidad.

- La primera vez que se activa la alimentación, el volumen comienza desde el nivel 12.

Extracción y fijación del panel frontal

Extracción

- 1 Desconecte la fuente de alimentación de la unidad.
- 2 Pulse ▲ (liberación) situado en el lado inferior izquierdo hasta que el panel frontal salga hacia fuera.
- 3 Sujete la parte izquierda del panel frontal y tire de él hacia afuera.

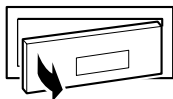

- El panel frontal podrá calentarse durante el uso normal (especialmente los terminales del conector del panel frontal). No se trata de un fallo de funcionamiento.
- Para proteger el panel frontal, métele en la caja de transporte suministrada.

Fijación

- 1 Inserte la parte derecha del panel frontal en la unidad principal. Alinee la ranura del panel frontal con los salientes de la unidad principal.
- 2 Empuje la parte izquierda del panel frontal hasta que se bloquee firmemente en la unidad principal.

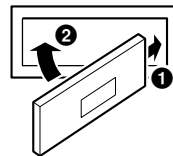

- Antes de fijar el panel frontal, cerciórese de que no haya suciedad ni polvo en los terminales del conector, y de que no existan objetos extraños entre el panel frontal y la unidad principal.
- Fije el panel frontal con cuidado, sujetándolo por los lados para evitar pulsar los botones por equivocación.

Puesta en funcionamiento inicial del sistema

Asegúrese de presionar el interruptor RESET cuando utilice la unidad por primera vez, después de instalar el cambiador de CD, después de cambiar la batería del coche, etc.

- 1 Desconecte la fuente de alimentación de la unidad.
- 2 Retire el panel delantero desmontable.
- 3 Pulse el interruptor **RESET** con un bolígrafo u otro objeto puntiagudo.

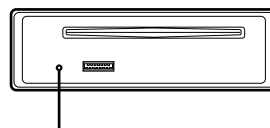

Interruptor de RESET

Ajuste del volumen

Gire el **codificador rotatorio** (sólo CDE-9846) o pulse ▲ y ▼ (sólo CDE-9842) hasta obtener el sonido deseado.

Reducción rápida del volumen

Al activar la función de silenciamiento de audio el nivel de sonido se reducirá instantáneamente en 20 dB.

Pulse **MUTE/SETUP** para activar el modo **MUTE (silenciamiento de audio)**.

El nivel de audio se reducirá en unos 20 dB.

Cuando vuelva a presionar **MUTE/SETUP**, el nivel de audio volverá al mismo nivel anterior.

Radio

CDE-9846

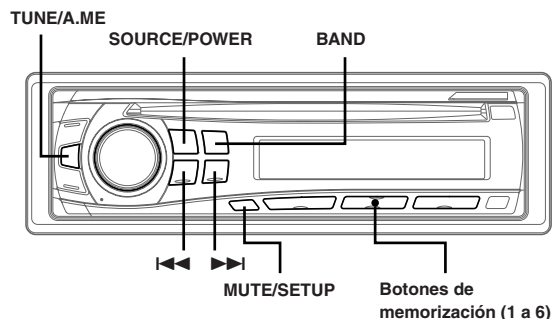

CDE-9842

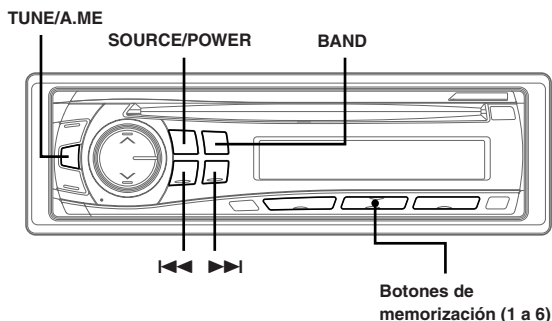

Cambio de las frecuencias de radio para los distintos países (sólo CDE-9846)

Los clientes que no viven en América del Norte deben cambiar las frecuencias de radio tal y como se indica a continuación.

- 1 Pulse **MUTE/SETUP** durante al menos 2 segundos para seleccionar el modo **SETUP**.
- 2 Seleccione el modo "AREA" pulsando **◀◀** o **▶▶**.
- 3 Seleccione **AREA 1** o **AREA 2** pulsando **BAND**.
AREA 1: Frecuencias de radio para América del Norte
AREA 2: Otras frecuencias de radio
- 4 Manteniendo presionado **MUTE/SETUP** durante 2 segundos como mínimo, se vuelve al modo normal.

• Cada vez que cambie el ajuste, las emisoras de radio memorizadas se borrarán.

Funcionamiento de la radio

1 Pulse **SOURCE/POWER** hasta que en el visualizador aparezca una frecuencia de radio.

2 Pulse repetidamente **BAND** hasta que se visualice la banda deseada.

F1 (FM1) → F2 (FM2) → AM → F1 (FM1)

3 Pulse **TUNE/A.ME** para seleccionar el modo de sintonización.

DX SEEK (Modo distancia) → SEEK (Modo local) → OFF (Modo manual) → DX SEEK

• El modo inicial es modo distancia.

Modo distancia:

Se sintonizarán automáticamente las emisoras de señal intensa y débil (Sintonización con búsqueda automática).

Modo local:

Sólo se sintonizarán automáticamente las emisoras de señal intensa (Sintonización con búsqueda automática).

Modo manual:

La frecuencia se sintoniza de forma manual en varios pasos (Sintonización manual).

4 Pulse **◀◀** o **▶▶** para sintonizar la emisora deseada. Si mantiene pulsado **◀◀** o **▶▶**, la frecuencia cambiará continuamente.

• Cuando se sintonice una emisora de FM estéreo, en el visualizador aparecerá el indicador **ST**.

Almacenamiento manual de emisoras

1 Seleccione la banda y sintonice la emisora que desee almacenar en la memoria.

2 Mantenga presionado al menos durante 2 segundos cualquiera de los **botones de memorización (1 al 6)** en el que desea almacenar la emisora.

La emisora seleccionada se guarda.

El visualizador mostrará la banda, el número de memorización y la emisora almacenada.

- Es posible memorizar hasta un total de 18 emisoras en los números de memorización (6 emisoras por cada banda; FM1, FM2 y AM).
- Si almacena una emisora en un número de memorización que ya contiene otra emisora, la emisora anterior será reemplazada por la nueva.

Almacenamiento automático de emisoras

1 Pulse repetidamente **BAND** hasta que se visualice la banda deseada.

2 Mantenga pulsado **TUNE/A.ME** durante al menos **2 segundos**.

Durante el proceso de almacenamiento automático, la frecuencia del visualizador cambiará continuamente. El sintonizador buscará y almacenará automáticamente 6 emisoras de señal intensa en la banda seleccionada. Se almacenarán en los botones 1 al 6 según el orden de intensidad de la señal.

Cuando finalice el almacenamiento automático, el sintonizador volverá a la emisora almacenada en la ubicación de memorización 1.

- *Si no hay emisoras almacenadas, el sintonizador volverá a la emisora original que estaba escuchando antes de haber iniciado el procedimiento de almacenamiento automático.*

Sintonía de emisoras memorizadas

1 Pulse **BAND** varias veces hasta que se visualice la banda deseada.

2 Pulse cualquier **botón de memorización (1 al 6)** que contenga la emisora de radio deseada.

El visualizador mostrará la banda, el número de memorización y la frecuencia de la emisora seleccionada.

CD/MP3

CDE-9846

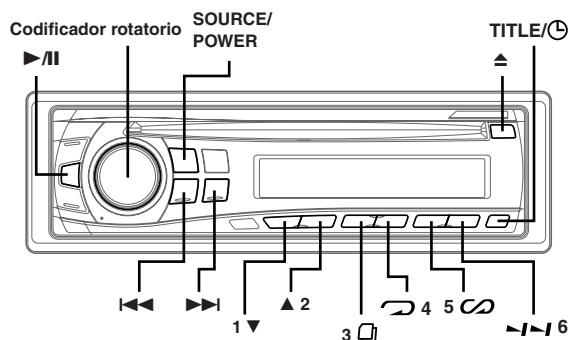

CDE-9842

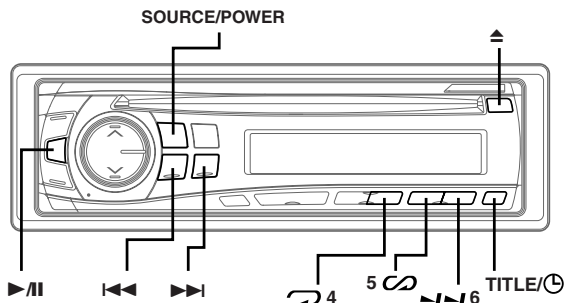

Reproducción

En la siguiente tabla se muestran los discos que pueden reproducirse en cada modelo.

	CD	CD-TEXT	MP3
CDE-9846	○	○	○
CDE-9842	○		

1 Inserte un disco con la etiqueta hacia arriba.

El reproductor introducirá el disco dentro de la unidad automáticamente.

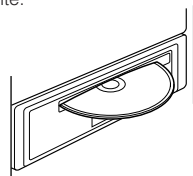

Si ya hay un disco insertado, pulse el botón SOURCE/POWER para cambiar al modo de disco (CD).

Cada vez que pulse el botón cambiará el modo.

TUNER → CD → TUNER

2 CDE-9846: Cuando esté reproduciendo MP3, pulse 1 ▼ o ▲ 2 para seleccionar la carpeta que desee.

Manteniendo pulsado 1 ▼ o ▲ 2 se cambiarán las carpetas de forma continua.

3 Pulse ◀◀ o ▶▶ para seleccionar la pista (o archivo) deseado.

Para volver al principio de la pista (o archivo) actual:
Pulse ◀◀.

Retroceso rápido:
Mantenga pulsado ◀◀.

Para avanzar hasta el principio de la pista (o archivo) siguiente:
Pulse ▶▶.

Avance rápido:
Mantenga pulsado ▶▶.

4 Para poner la reproducción en pausa pulse ▶||.

Si vuelve a pulsar ▶|| volverá a activarse la reproducción.

5 Para expulsar el disco pulse ▲.

- No extraiga un CD durante su ciclo de expulsión. No cargue más de un disco a la vez. Cualquiera de estas operaciones pueden provocar un mal funcionamiento.
- Si el CD no se expulsa, mantenga presionado el botón ▲ durante al menos 2 segundos.

CDE-9846 (compatible con MP3):

- El reproductor de CD puede reproducir discos con datos de audio y MP3.
- El visualizador de pistas en la reproducción de datos MP3 muestra el número de archivos grabados en el disco.

Visualización de reproducción de MP3

El número de carpeta y el de archivo se mostrarán como se describe a continuación.

CDE-9846:

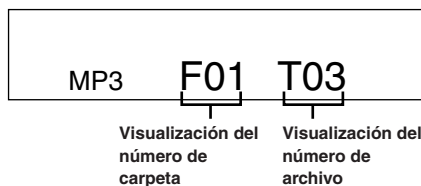

- Si el número de carpeta o de archivo consta de tres dígitos, "F" o "T" no se muestra.
- Pulse TITLE/Ⓢ para cambiar la visualización. Consulte la sección "Visualización del título/texto" (página 14) para obtener información acerca del cambio de visualización.

Reproducción con repetición

Pulse **4** para reproducir de forma repetida la pista que esté reproduciéndose.

La pista (o el archivo) se reproducirá de forma repetida.

Pulse **4** de nuevo para desactivar el modo de repetición.

Modo de disco (CD):

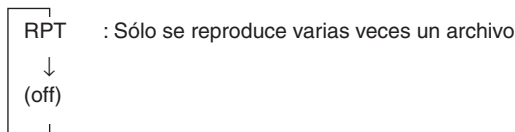

Modo MP3 (sólo CDE-9846):

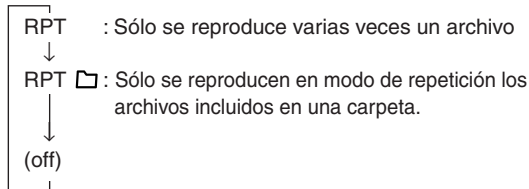

M.I.X. (Reproducción aleatoria)

Pulse **5** en el modo de reproducción o pausa.

Las pistas (o archivos) del disco se reproducirán en secuencia aleatoria.

Para cancelar la reproducción M.I.X., pulse **5** de nuevo.

Modo de disco (CD):

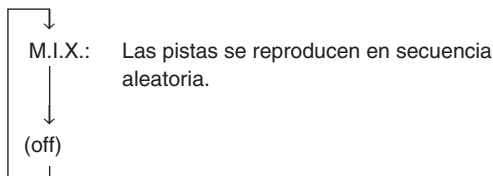

Modo MP3 (sólo CDE-9846):

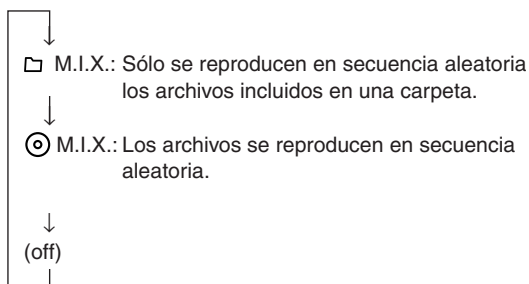

Escaneo de programas

Pulse **6** para activar el modo Scan.

Se reproducirán los primeros 10 segundos de cada pista (o archivo) en sucesión.

Para detener el escaneo, pulse **6** de nuevo y desactive el modo Scan.

Búsqueda en texto de CD (sólo CDE-9846)

Las pistas se pueden buscar y reproducir usando el texto de CD en el disco.

En el caso de discos que no admitan texto, las búsquedas se pueden realizar usando los números de pista.

- 1 Pulse **3** durante la reproducción.**
De esta forma, se activará el modo de búsqueda.
 - 2 Gire el codificador rotatorio para seleccionar la pista que desee y, a continuación, presiónelo.**
Se reproducirá la pista seleccionada.
- Mantenga presionado **3** durante 2 segundos como mínimo en el modo de búsqueda para cancelar. El modo de búsqueda también se cancela cuando no se ha realizado ninguna operación durante 10 segundos.
 - Cuando se está reproduciendo en modo M.I.X. no se pueden realizar búsquedas de texto de CD.

Búsqueda de nombres de archivos/carpetas (relativo a MP3) (sólo CDE-9846)

Puede realizar búsquedas y mostrar el nombre de la carpeta y del archivo que se está reproduciendo actualmente.



- 1 En el modo MP3, pulse **3**  para elegir entre el modo de búsqueda de nombres de carpetas o de archivos.

Modo de búsqueda de nombres de archivos

- 2 Pulse **1**  o **▲** **2** para seleccionar otra carpeta.

- 3 Seleccione el archivo que desee girando el **codificador rotatorio** durante 10 segundos.



- 4 Pulse dicho **codificador** para reproducir el archivo que ha seleccionado.

- Si mantiene presionado **3**  durante al menos 2 segundos, se cancelará el modo de búsqueda de nombres de archivos.
- En el modo de búsqueda de nombres de carpetas, pulse **3**  para cambiar al modo de búsqueda de carpetas.
- Cuando se está reproduciendo en modo M.I.X. no se pueden realizar búsquedas de nombres de archivos.

Modo de búsqueda de carpetas

- 2 Seleccione la carpeta que desee girando el **codificador rotatorio** durante 10 segundos.

- 3 Pulse dicho **codificador** para reproducir el primer archivo de la carpeta seleccionada.

- Si mantiene presionado **3**  durante al menos 2 segundos, se cancelará el modo de búsqueda de nombres de carpetas.
- En el modo de búsqueda de nombres de carpetas, presione **3**  para cambiar al modo de búsqueda de nombres de archivos.
- La indicación "NO FILE" aparecerá durante 2 segundos, si la carpeta que se ha seleccionado mediante el modo de búsqueda de nombres de carpetas no contiene archivos.
- Se muestra "ROOT" para las carpetas que no tengan nombre de carpeta.
- Cuando se está reproduciendo en modo M.I.X. no se pueden realizar búsquedas de nombres de carpetas.

Búsqueda rápida (sólo CDE-9846)

Es posible buscar pistas (o archivos).

- 1 Mantenga pulsado **3**  durante al menos 2 segundos en el modo de disco (CD)/MP3 para activar el modo de búsqueda rápida.

- 2 Seleccione la pista (o archivo) que desee girando el **codificador rotatorio** durante 10 segundos. Se reproducirá inmediatamente la pista que ha seleccionado.

- Si mantiene presionado **3**  durante al menos 2 segundos, se cancelará el modo de búsqueda rápida.

Acerca de MP3 (sólo CDE-9846)

PRECAUCIÓN

Excepto para uso personal, la duplicación de datos de audio (incluidos datos MP3) o su distribución, transferencia o copia, ya sea de forma gratuita o no, sin el permiso del propietario de copyright están estrictamente prohibidos por las leyes de copyright y por tratados internacionales.

¿Qué es MP3?

MP3, cuyo nombre oficial es "MPEG-1 Audio Layer 3", es un estándar de compresión formulado por ISO (International Standardization Organization) y MPEG que es una institución conjunta de actividades de IEC.

Los archivos MP3 contienen datos de audio comprimidos. La codificación MP3 puede comprimir los datos de audio a relaciones notablemente altas comprimiendo archivos de música a un décimo de su tamaño original. Esto se obtiene mientras se mantiene una calidad similar a la de CD. El formato MP3 permite obtener relaciones de alta compresión eliminando los sonidos que son inaudibles para el oído humano o enmascarados por otros sonidos.

Método de creación de archivos MP3

Los datos de audio MP3 se comprimen mediante el software especificado. Para obtener información detallada sobre la creación de archivos MP3, consulte el manual del usuario del software.

Los archivos MP3 que pueden reproducirse mediante este dispositivo tienen la extensión "mp3". Los archivos sin extensión no podrán reproducirse.

Índices de muestreo y velocidades de bits de reproducción admitidos

MP3	
Índices de muestreo:	48 kHz, 44,1 kHz, 32 kHz, 24 kHz, 22,05 kHz, 16 kHz, 12 kHz, 11,025 kHz, 8 kHz
Velocidades de bits:	8 - 320 kbps

Tenga en cuenta que para los índices de muestreo, la visualización de fotogramas de este dispositivo (página 14) puede no mostrarse correctamente.

Es posible que este dispositivo no se reproduzca correctamente según el índice de muestreo.

Etiquetas ID3

Este dispositivo son compatibles con la etiqueta ID3 v1 y v2. Si los datos de etiqueta ID3 se encuentran en un archivo MP3, este dispositivo podrá mostrar los datos de etiqueta ID3 de título (título de canción), de nombre de artista y de nombre de álbum.

Este dispositivo sólo puede mostrar caracteres alfanuméricos de un solo byte (hasta un máximo de 30 para) y el subrayado. Con caracteres no admitidos, aparece "NO SUPRT".

La información de la etiqueta puede que no se visualice correctamente, en función del contenido.

Producción de discos MP3

Los archivos MP3 se preparan y, a continuación, se escriben en un CD-R o CD-RW mediante software de escritura de CD-R. Un disco puede contener un máximo de 510 archivos/carpetas (incluidas carpetas raíz). No obstante, el número máximo de carpetas es 255.

Medios admitidos

Los medios que puede reproducir este dispositivo son discos CD-ROMs, CD-Rs y CD-RWs.

Sistemas de archivo correspondientes

Este dispositivo admite discos formateados con ISO9660 nivel 1 o 2.

En el estándar ISO9660, deben tenerse en cuenta ciertas restricciones.
La profundidad máxima de carpeta es 8 (incluido el directorio raíz). El número de caracteres de los nombres de archivo o de carpeta es limitado.
Los caracteres válidos para nombres de carpeta/archivo son letras A-Z (mayúsculas), números 0-9 y '_' (subrayado).

Este dispositivo también puede reproducir discos en estándar Joliet, Romeo, etc., y otros que cumplan con ISO9660. No obstante, ocasionalmente los nombres de archivo, carpeta, etc. no se muestran correctamente.

Formatos admitidos

Este dispositivo admite CD-ROM XA, discos compactos de modo mixto, mejorados (CD-Extra) y multisesión.
Este dispositivo no puede reproducir correctamente discos grabados con "Track At Once" o escritura de paquete.

Orden de archivos

La unidad reproduce los archivos en el orden en que los escribe el software de escritura. Por lo tanto, es posible que el orden de reproducción no sea el mismo que el orden de entrada. En la ilustración se muestra el orden de reproducción de las carpetas y los archivos. Sin embargo, el orden de reproducción de carpetas y archivos difiere del número de carpeta y de archivo que aparece en el visualizador.

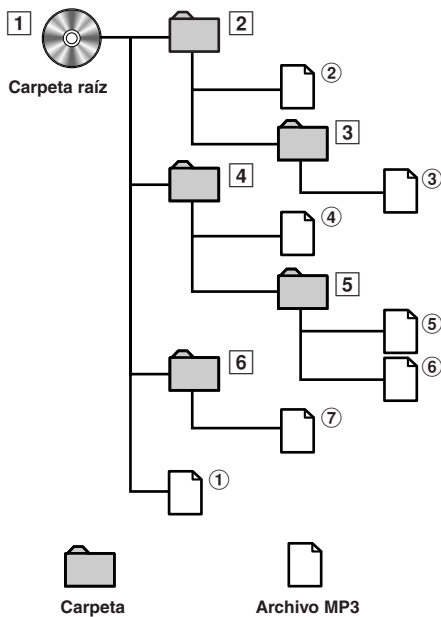

Terminología

Velocidad de bits

Se trata de la velocidad de compresión de "sonido" especificada para la codificación. Cuanto mayor sea la velocidad de bits, mayor será la calidad de sonido, aunque los archivos serán más grandes.

Índice de muestreo

Este valor muestra las veces que los datos se muestrean (graban) por segundo. Por ejemplo, los discos compactos de música utilizan un índice de muestreo de 44,1 kHz, por lo que el nivel de sonido se muestrea (graba) 44.100 veces por segundo. Cuanto mayor sea el índice de muestreo, mayor será la calidad de sonido, aunque el volumen de datos también será mayor.

Codificación

Conversión de discos compactos de música, archivos WAVE (AIFF) y demás archivos de sonido en el formato de compresión de audio especificado.

Etiqueta

Información sobre las canciones como los títulos, nombres de los artistas, nombres de los álbumes, etc., escrita en archivos MP3.
MP3: Etiqueta ID3

Carpeta raíz

La carpeta raíz se halla en el nivel superior del sistema de archivos. La carpeta raíz contiene todas las carpetas y archivos.

Ajuste de sonido

CDE-9846

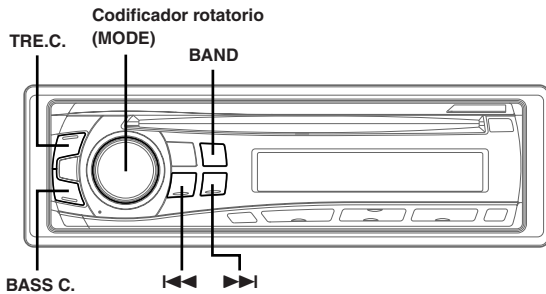

CDE-9842

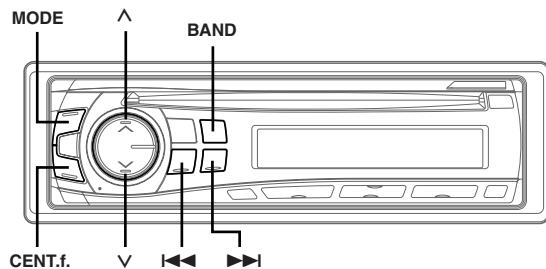

Ajuste de graves/agudos/balance (entre los altavoces derechos e izquierdos)/Fader (entre los altavoces delanteros y traseros)/Defeat

1 Pulse codificador rotatorio (MODE) varias veces (sólo CDE-9846) o pulse MODE (sólo CDE-9842) para seleccionar el modo deseado.

Cada vez que pulse se cambian el modo, como se indica a continuación:

BASS LV → TRE LV → SUBW* → BALANCE → FADER → DEFT → VOLUME → BASS LV

Bass level : -7 ~ +10
Treble level : -7 ~ +7
Subwoofer : 0 ~ +15
Balance : L15 ~ R15
Fader : R15 ~ F15
Defeat : ON/OFF
Volume : 0 ~ 35

- Si no pulsa el codificador rotatorio durante 5 segundos tras seleccionar el modo BASS LV, TRE LV, BALANCE, FADER, DEFT o SUBW, la unidad volverá automáticamente al modo normal.

* Cuando el modo Subwoofer está desactivado no es posible ajustar su nivel y fase.

2 Gire el codificador rotatorio (MODE) (sólo CDE-9846) o pulse ▲ y ▼ (sólo CDE-9842) hasta obtener el sonido deseado en cada modo.

Si activa el modo Defeat, la configuración previa de los modos Bass level y Treble level volverá a la configuración de fábrica.

Ajuste del control de graves

Puede cambiar el énfasis de la frecuencia de graves para crear el tono que prefiera.

1 Pulse BASS C. (sólo CDE-9846) o pulse CENT.f. (sólo CDE-9842) para seleccionar el modo de control de graves (frecuencia central de los graves).

CDE-9846:
BASS LV ↔ normal

CDE-9842:
BASS LV → TRE LV → modo normal → BASS LV

2-1 Ajuste de la frecuencia central de los graves: Pulse ◀◀ o ▶▶ para seleccionar la frecuencia central de los graves deseada.

60Hz ↔ 80Hz ↔ 100Hz ↔ 120Hz ↔ 60Hz

Potencia la frecuencia de graves mostrada.

2-2 Ajuste del ancho de banda de graves (Factor Q): Pulse BAND para seleccionar el ancho de banda de graves deseado.

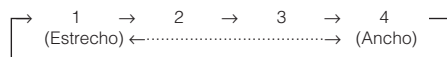

Cambia el ancho de banda de graves de ancho a estrecho. Un ajuste de ancho potenciará una amplia gama de frecuencias superiores e inferiores a la frecuencia central. Un ajuste de estrecho potenciará sólo las frecuencias cercanas a la frecuencia central.

2-3 Ajuste del nivel de graves: Gire el codificador rotatorio (sólo CDE-9846) o pulse ▲ y ▼ (sólo CDE-9842) para seleccionar el nivel de graves deseado (-7~+10).

Puede potenciar o reducir la frecuencia de los graves.

- Si no presiona ningún botón en un espacio de 15 segundos, el ajuste de control de graves se desactivará automáticamente.
- Los ajustes del nivel de graves se memorizarán individualmente para cada fuente (FM, AM, CD, etc.) hasta que se cambie el ajuste. Una vez ajustados los valores de la frecuencia de graves y el ancho de banda de graves para una fuente, éstos se utilizarán para todas las demás fuentes (FM, AM, CD, etc.).
- Esta función no puede utilizarse cuando DEFT está ajustado en ON.

Ajuste del control de agudos

Puede cambiar el énfasis de la frecuencia de agudos crear el tono que prefiera.

1 Pulse **TRE.C.** (sólo CDE-9846) o pulse **CENT.f.** (sólo CDE-9842) para seleccionar el modo de control de agudos (frecuencia central de los agudos).

CDE-9846:

TRE LV ↔ normal mode

CDE-9842:

BASS LV → TRE LV → modo normal → BASS LV

2-1 Ajuste de la frecuencia central de los agudos: Pulse **◀◀** o **▶▶** para seleccionar la frecuencia central de los agudos que desee.

7.5kHz ↔ 10.0kHz ↔ 12.5kHz ↔ 15.0kHz

Potencia la frecuencia de agudos mostrada.

2-2 Ajuste del nivel de los agudos: Gire el **codificador rotatorio** (sólo CDE-9846) o pulse **Λ** y **V** (sólo CDE-9842) para seleccionar el nivel de agudos deseado (-7~+7).

Puede potenciar la frecuencia de los agudos.

- Si no presiona ningún botón en espacio de 15 segundos, el ajuste de control de agudos se desactivará automáticamente.
- Los ajustes del nivel de agudos se memorizarán individualmente para cada fuente (FM, AM, CD, etc.) hasta que se cambie el ajuste. Una vez ajustados los valores de la frecuencia de agudos para una fuente, éstos se utilizarán para todas las demás fuentes (FM, AM, CD, etc.).
- Esta función no está operativa cuando DEFT está activado (ON).

Activación/desactivación del efecto de sonoridad

La función de sonoridad introduce una acentuación especial en las gamas de bajas y altas frecuencias a niveles bajos de escucha para compensar la reducción de sensibilidad del oído humano al sonido de graves agudos.

Presione el codificador rotatorio (sólo CDE-9846) o pulse **MODE (sólo CDE-9842) durante 2 segundos por lo menos para activar o desactivar el modo de sonoridad.**

Cuando active el modo de sonoridad, el visualizador mostrará "LD".

Otras funciones

CDE-9846

►/II Codificador rotatorio

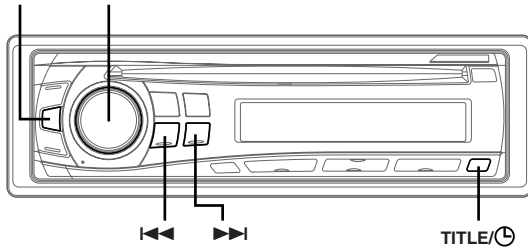

CDE-9842

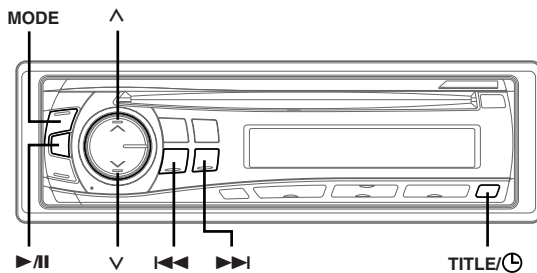

Visualización del título/texto

En la siguiente tabla se muestran los discos que pueden reproducirse en cada modelo.

	CD	CD-TEXT	MP3
CDE-9846	○	○	○
CDE-9842	○		

Es posible visualizar el título del disco compacto/nombre de la emisora si el título se ha introducido previamente ("Asignación de nombre a discos" en página 15). La información de texto, como el título de discos y canciones, aparecerá al reproducir discos compactos compatibles con texto. También es posible mostrar el nombre de la carpeta, del archivo y la etiqueta, etc. mientras se reproducen archivos MP3.

Pulse **TITLE/CD**.

El visualizador cambiará cada vez que presione el botón.

Visualizador en modo Radio:

FRECUENCIA → HORA → TÍTULO → FRECUENCIA

Visualizador en modo de CD:

CDE-9846
No.DE PISTA/TIEMPO TRANSCURRIDO → No.DE PISTA/HORA
TEXTO (NOMBRE DEL DISCO)*1 → TEXTO (NOMBRE DE PISTA)*1
→ TÍTULO → No.DE PISTA/TIEMPO TRANSCURRIDO

CDE-9842
No.DE PISTA/TIEMPO TRANSCURRIDO → No.DE PISTA/HORA →
TÍTULO → No.DE PISTA/TIEMPO TRANSCURRIDO

Visualizador en modo MP3:

CDE-9846
No.DE ARCHIVO/TIEMPO TRANSCURRIDO → No.CARPETA/
No.DE ARCHIVO → No.DE ARCHIVO/HORA → NOMBRE DE
CARPETA*4 → NOMBRE DE ARCHIVO → NOMBRE DE ARTISTA*2
→ NOMBRE DE ÁLBUM*2 → NOMBRE DE PISTA*2 →
FOTOGRAMA*3 → No.DE ARCHIVO/TIEMPO TRANSCURRIDO

*1 Se muestra durante la reproducción de un disco con texto CD.

Aparecerá "NO TEXT" cuando el CD no contenga datos de texto.

*2 Etiqueta ID3

Si un archivo MP3 contiene información de etiqueta ID3, se mostrará toda la información de dichas etiquetas (por ejemplo, el nombre de pista, de artista o de álbum). Los demás datos se obviarán.

Aparecerá "NO DATA" si el archivo MP3 no contiene información de etiqueta ID3.

*3 Se muestra el índice de muestreo y la velocidad de bits de grabación del archivo MP3. El archivo VBR (velocidad de bits variable) muestra la velocidad de bits variable.

*4 Se muestra "ROOT" para las carpetas que no tengan nombre de carpeta.

Acerca del visualizador

Cuando aparezca el título y el texto, se iluminarán los indicadores siguientes en función del modo.



Indicador/ Modo	Modo CD	Modo MP3	Modo TUNER
	Mientras aparece título	—	—
	—	Mientras aparece nombre de carpeta*2	—
	—	Mientras aparece nombre de archivo*2	—
	—	Mientras aparece nombre de artista*1/*2	—
	Mientras aparece texto*2 (Nombre del disco)	Mientras aparece nombre de álbum*1/*2	—
	Mientras aparece texto*2 (Nombre de la pista)	Mientras aparece nombre de pista*1/*2	Mientras aparece título

*1 Información de etiqueta.

*2 Sólo se refiere al modelo CDE-9846.

Acerca de "Título" y "Texto"

Título:

Con este aparato se puede introducir el nombre del compacto y de la emisora (esta página). Este nombre introducido se denomina "título".

No es posible introducir ni mostrar títulos en discos MP3.

Texto:

Los CDs compatibles con texto contienen texto informativo tal como el nombre del disco y nombre de las canciones. Este texto informativo se denomina "texto".

- Dependiendo del tipo de caracteres, algunos caracteres podrán no visualizarse correctamente con este aparato.
- Cuando el ajuste de desplazamiento (consulte la página 16) esté establecido en "SCR MANU" para CDE-9846, mantenga presionado **TITLE/☉** al menos durante 2 segundos para que la información de texto se desplace sólo una vez (modo **TEXT DISPLAY**, **FOLDER NAME DISPLAY**, **FILE NAME DISPLAY** o **TAG DISPLAY**).
- Aparecerá "NO SUPRT" cuando la información de texto deseada no pueda mostrarse en esta unidad.
- Si no se ha introducido previamente el título, aparecerá "NO TITLE".
- La información de texto o de etiqueta puede que no se visualice correctamente, en función del contenido.

Asignación de nombre a discos/emisora

Es posible asignar nombre a las emisoras de radio o a los discos compactos que desee. No es posible introducir títulos en discos MP3.

- 1 Pulse **TITLE/☉** y seleccione el modo de visualización de títulos.**
Para obtener información detallada, consulte "Visualización del título/texto" (página 14).
- 2 Mantenga pulsado **TITLE/☉** durante al menos 2 segundos. El primer carácter parpadeará.**
- 3 Gire el codificador rotatorio (sólo CDE-9846) o pulse **Λ** y **V** (sólo CDE-9842) para seleccionar la letra/número/símbolo deseado disponible para poner nombres.**
- 4 Pulse el codificador rotatorio (sólo CDE-9846) o pulse **MODE** (sólo CDE-9842) para memorizar el primer carácter.**
El primer carácter dejará de parpadear y el visualizador automáticamente avanzará al siguiente carácter. Cuando ese carácter comience a parpadear podrá elegir la siguiente letra o símbolo del título.
- 5 Repita los pasos 3 y 4 explicados anteriormente para completar el título.**
Si presiona el codificador rotatorio (sólo CDE-9846) o pulse **MODE** (sólo CDE-9842) tras escribir el octavo carácter el título quedará automáticamente almacenado en la memoria.
Si desea almacenar un título de menos de 8 caracteres (por ejemplo, el título de 3 caracteres):
Tras escribir 3 caracteres, el cuarto espacio parpadeará. Siga el paso 6 para completar el título.
- 6 Pulse **TITLE/☉** para memorizar el título.**
 - Si cancela la operación mientras introduce un título, no se escribirán los caracteres seleccionados.
 - Es posible introducir 18 títulos de CD y 24 títulos de emisoras de la unidad. Si intenta sobrepasar este límite el visualizador mostrará "FULL DATA". A partir de ese mensaje no podrá memorizar más título. Para introducir un nuevo título deberá borrar previamente uno de los ya introducidos.
 - Cuando desee borrar un título, introduzca el símbolo "  " en todos los espacios.
 - Las operaciones descritas en los pasos 3 a 5 deben realizarse en 10 segundos. El modo introducido se cancelará si no se realiza ninguna operación durante más de 10 segundos.

Borrado de títulos del disco/emisora

- 1 Pulse **TITLE/☉** para seleccionar el modo de visualización de títulos. A continuación, manténgalo pulsado durante al menos 2 segundos.**
- 2 Mantenga pulsado **▶/II** durante al menos 2 segundos.** El título parpadeará en el visualizador.
- 3 Pulse **◀◀** o **▶▶** varias veces hasta que aparezca el título que desea borrar.**
- 4 Mantenga pulsado **▶/II** durante al menos 2 segundos para borrar el título que aparece.**
- 5 Pulse **TITLE/☉** para cancelar el modo de borrado de títulos.**
 - No es posible borrar la información CD-TEXT.
 - "NO DATA" aparecerá durante 2 segundos si no se ha introducido el título en el paso 2 o si se ha borrado en el paso 4.

Visualización de la hora

Pulse **TITLE/☉** varias veces hasta que se muestre la hora.

Cada vez que presione cambia la visualización. Para obtener información detallada, consulte "Visualización del título/texto" (página 14).

- Si selecciona cualquier función de CD o de sintonización mientras se encuentra en el modo prioritario de hora, se interrumpirá momentáneamente la visualización de la hora. La función seleccionada podrá leerse durante unos 5 segundos antes de que la hora regrese a la pantalla.
- Cuando la unidad está apagada pero el contacto está encendido, puede pulsar **TITLE/☉** para mostrar la hora.

Ajuste de la hora

- 1 En el modo de prioridad de reloj, presione y mantenga presionado **TITLE/☉** durante 2 segundos por lo menos mientras se visualice la hora.**
La indicación de hora parpadeará.
- 2 Para ajustar la hora, gire el codificador rotatorio (sólo CDE-9846) o pulse **Λ** y **V** (sólo CDE-9842) mientras esté parpadearando la indicación de la hora.**
- 3 Cuando haya ajustado la hora, presione el codificador rotatorio (sólo CDE-9846) o pulse **MODE** (sólo CDE-9842).**
- 4 Para ajustar los minutos, gire el codificador rotatorio (sólo CDE-9846) o pulse **Λ** y **V** (sólo CDE-9842) mientras esté parpadearando la indicación de la hora.**
El reloj se pondrá en marcha automáticamente y 5 segundos después de ajustar los minutos. El reloj también podrá ponerse en hora manualmente presionando el codificador rotatorio (sólo CDE-9846) o pulse **MODE** (sólo CDE-9842) .
 - Para sincronizar el reloj con otro reloj o con las señales horarias de la radio, mantenga presionado el **codificador rotatorio** (sólo CDE-9846) o pulse **MODE** (sólo CDE-9842) durante al menos 2 segundos tras haber ajustado la "hora". Los minutos aparecerán como 00. Si el visualizador muestra más de "30" minutos al realizar esta acción, avanzará una hora.

SETUP (CONFIGURACIÓN)

Puede personalizar la unidad para que se ajuste a sus propias preferencias de utilización. En el menú SETUP (Configuración), elija Personalización de sonido o Personalización visual, etc., para seleccionar los ajustes deseados.

CDE-9846

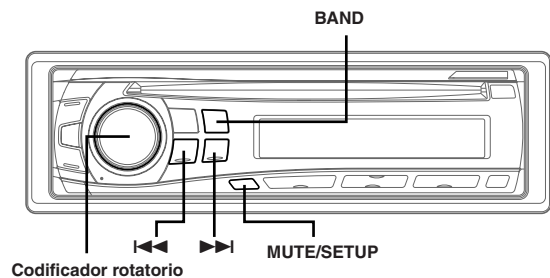

CDE-9842

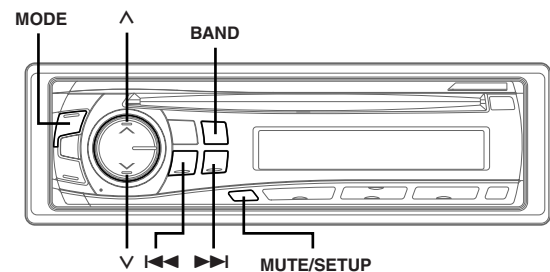

El funcionamiento normal de SETUP se describe en los pasos 1 al 4, tal y como se muestra a continuación. A continuación encontrará más información sobre cada menú de SETUP.

1 Presione **MUTE/SETUP** y manténgalo presionado durante al menos 2 segundos.

Se activará el modo SETUP.

2 Pulse **◀◀** o **▶▶** para seleccionar el menú SETUP deseado.

(por ejemplo, seleccione SUBW)

CDE-9846

DIM → SUBW → CD-DA / CDDA/MP3 → SCR TYPE → SCR → PWR → AREA* → DIM

* Consulte "Cambio de las frecuencias de radio para los distintos países" (página 6).

CDE-9842

SUBW → PWR → SUBW

3 Pulse **BAND** para cambiar el ajuste.

(por ejemplo, seleccione SUBW ON o SUBW OFF.)

4 Vuelva a pulsar **MUTE/SETUP** durante al menos 2 segundos.

El visualizador vuelve al modo normal.

Personalización de sonido

Activación y desactivación del subwoofer

SUBW ON (Ajuste inicial) / SUBW OFF

Cuando el subwoofer está activado, lleve a cabo los pasos que se muestran más adelante para ajustar la fase y el nivel de salida del subwoofer.

- 1 Presione el **codificador rotatorio** (sólo CDE-9846) o pulse **MODE** (sólo CDE-9842) varias veces para seleccionar el modo SUBW.
BASS LV → TRE LV → SUBW* → BALANCE → FADER → DEFT → VOLUME → BASS LV

- 2 Para ajustar el nivel, gire el **codificador rotatorio** (sólo CDE-9846) o pulse **▲** y **▼** (sólo CDE-9842).

* Cuando el modo Subwoofer está desactivado no es posible ajustar su nivel y fase.

Personalización visual (sólo CDE-9846)

Control de atenuación (sólo CDE-9846)

CDE-9846:

DIM AUTO (Ajuste inicial) / DIM MANU

Establezca el control DIM en AUTO para atenuar el brillo de la unidad con las luces del coche encendidas. Este modo resulta útil si cree que, tras ajustar el nivel de oscurecimiento de la unidad, aún brilla demasiado por la noche.

Ajuste del tipo de desplazamiento (sólo CDE-9846)

TYPE1 (Ajuste inicial) / TYPE2

Es posible seleccionar entre dos métodos de desplazamiento. Seleccione el tipo de desplazamiento que prefiera.

Ajuste de desplazamiento (sólo CDE-9846)

CDE-9846:

SCR AUTO / SCR MANU (Ajuste inicial)

Este reproductor de CD puede desplazarse por los discos y los nombres de las pistas grabadas en discos CD-TEXT, así como por la información de texto de archivos MP3, nombres de carpetas y etiquetas.

- SCR AUTO : la información del texto del CD, de la carpeta y de los nombres de los archivos y de las etiquetas se desplaza automáticamente.
- SCR MANU : el visualizador sólo se desplaza cuando se carga un disco, cuando cambia una pista, etc.

• La unidad desplaza los nombres del texto del CD, los nombres de las carpetas, archivos y etiquetas. Los títulos de discos que se han introducido manualmente (página 15) no se pueden desplazar.

MP3 (sólo CDE-9846)

Reproducción de datos MP3 (sólo CDE-9846)

CDE-9846:

CD-DA (Ajuste inicial) / CDDA/MP3

Este producto puede reproducir discos compactos que contengan datos de CD y MP3. Sin embargo, en algunos casos (ciertos discos mejorados), la reproducción puede hacerse complicada. Para estos casos especiales, puede seleccionar sólo la reproducción de datos de CD. Si un disco contiene datos de CD y MP3, la reproducción comenzará por la parte de datos de CD del disco.

CD-DA : únicamente es posible reproducir datos de CD.

CDDA/MP3 : es posible reproducir datos de CD y pistas MP3.

- Lleve a cabo este ajuste antes de insertar ningún disco. Si ya hay un disco insertado, lleve a cabo el ajuste cuando lo haya sacado.

Dispositivo externo

Conexión a un amplificador externo

PWR ON (Ajuste inicial) / PWR OFF

Al conectar un amplificador externo, la calidad del sonido mejora al desactivarse la fuente de alimentación del amplificador incorporado.

PWR OFF : Utilice este modo cuando los preamplificadores de la unidad se utilizan para alimentar a un amplificador externo conectado a los altavoces. Con este ajuste, el amplificador interno principal de la unidad no enviará ninguna señal de salida a los altavoces.



PWR ON : los altavoces reciben la señal desde el amplificador incorporado.

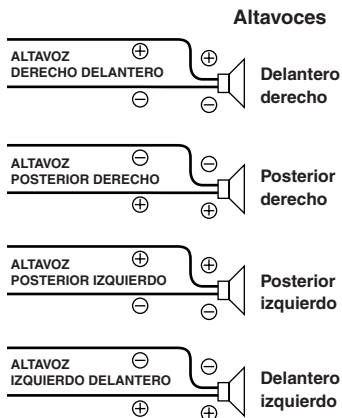

- Cuando la salida está establecida en OFF, el sistema no produce ni reproduce ningún sonido.

Información

En caso de dificultad

Si tiene algún problema, desactive y vuelva a activar la alimentación. Si la unidad sigue sin funcionar correctamente, revise los elementos de la siguiente lista de comprobación. Esta lista le ayudará a resolver los problemas de su unidad. Si el problema persiste, compruebe si el resto de su sistema está adecuadamente conectado o consulte a un proveedor autorizado por Alpine.

Básica

La unidad no funciona ni hay visualización.

- La llave de encendido del automóvil está en OFF.
 - Si ha realizado las conexiones de acuerdo con las instrucciones, la unidad no funcionará con la llave de encendido en OFF.
- Las conexiones del conductor de alimentación (rojo) y el conductor de batería (amarillo) no son adecuadas.
 - Compruebe las conexiones del conductor de alimentación y el conductor de batería.
- Fusible quemado.
 - Compruebe el fusible de la unidad. Si fuera necesario cámbielo por otro del valor apropiado.
- El microordenador interno funciona mal a causa de interferencias, ruido, etc.
 - Presione el interruptor RESET con un bolígrafo u otro objeto puntiagudo.

Radio

Es imposible recibir emisoras.

- La antena no está conectada o el cable está desconectado.
 - Compruebe si la antena está adecuadamente conectada y, si es necesario, reemplace la antena o el cable.

Es imposible sintonizar emisoras en el modo de búsqueda.

- Usted se encuentra en un área de recepción débil.
 - Compruebe si el sintonizador está en el modo DX.
- Si usted se encuentra en una zona de señal intensa, es posible que la antena no esté puesta a tierra o conectada adecuadamente.
 - Compruebe las conexiones de la antena, si está bien conectada a tierra, y si la ubicación de montaje es correcta.
- Es posible que la longitud de la antena no sea adecuada.
 - Compruebe si la antena está completamente desplegada. Si está rota, reemplácela por otra nueva.

La recepción es ruidosa.

- Es posible que la longitud de la antena no sea adecuada.
 - Extienda completamente la antena. Si está rota, reemplácela por otra.
- La antena está mal conectada a tierra.
 - Compruebe si la antena está bien conectada a tierra y si la ubicación de montaje es correcta.

Discos compactos

El reproducir de discos compactos no funciona.

- Se encuentra a más de +50°C (+120°F) de temperatura.
 - Deje que se enfríe la temperatura en el interior (o en el portaequipajes) del vehículo.

El sonido de reproducción de un disco compacto oscila.

- Se ha condensado humedad en el módulo de discos compactos.
 - Espere el tiempo necesario para que se evapore la humedad (aproximadamente 1 hora).

La inserción de un disco compacto es imposible.

- Ya hay un disco compacto en el reproductor.
 - Expulse el disco y retírelo.
- El disco está siendo introducido incorrectamente.
 - Compruebe que inserta el disco según las instrucciones de la sección de empleo del reproductor de discos compactos.

El disco no avanza ni retrocede.

- El disco compacto está dañado.
 - Extraiga el disco compacto y tírelo. La utilización de un disco compacto dañado en su unidad podría averiar el mecanismo.

El sonido salta debido a las vibraciones.

- Montaje inadecuado de la unidad.
 - Vuelva a montar la unidad firmemente.
- El disco está muy sucio.
 - Limpie el disco.
- El disco posee rayaduras.
 - Cambie el disco.
- La lente de recogida está sucia.
 - No utilice discos limpiadores de lentes disponibles en el mercado. Consulte con el proveedor Alpine más próximo.

El sonido salta sin haber vibraciones.

- El disco está sucio o rayado.
 - Limpie el disco. Los discos dañados deberán reemplazarse.

Indicaciones de error (reproductor de discos compactos incorporado solamente).

- Error mecánico.
 - Presione el botón ▲. Una vez desaparezca la indicación de error, vuelva a insertar el disco. Si el problema no desaparece mediante la solución mencionada, consulte con el proveedor Alpine más próximo.

No es posible reproducir el CD-R/CD-RW

- No se ha realizado la sesión de cierre (finalización).
 - Finalice el disco y vuelva a intentar reproducirlo.

MP3 (sólo CDE-9846)

El MP3 no se reproduce.

- Se ha producido un error de escritura. El formato de CD no es compatible.
 - Compruebe que el CD se ha grabado en un formato compatible. Consulte "Acerca de MP3" en las páginas 10-11 y vuelva a grabar en el formato compatible con este dispositivo.

* CDE-9846 es compatible con MP3.

Audio

No sale el sonido por los altavoces.

- La unidad no recibe señal del amplificador interno.
 - PWR-IC está en la posición "ON" (página 17).

Indicaciones para el reproductor de discos compactos

HITEMP

- El circuito de protección se ha activado debido a que la temperatura es excesivamente alta.
 - El indicador desaparecerá cuando la temperatura vuelve al nivel normal de funcionamiento.

NO DISC

- No se ha insertado ningún CD.
 - Inserte un CD.
- Aunque hay un disco insertado, se visualiza "NO DISC" y el aparato no se puede reproducir ni expulsar.
 - Extraiga el disco operado los pasos siguiente.
 - Presione el botón ▲ y manténgalo presionado durante 2 segundos por lo menos.
 - Si el disco no se expulsa, consulte a un distribuidor de Alpine.

ERROR

- Error del mecanismo.
 - 1) Presione el botón ▲ expulse el CD.
 - Si el disco no es expulsado, consulte a su distribuidor Alpine.
 - 2) Si la indicación de error no desaparece después de expulsar el CD, vuelva a pulsar el botón ▲.
 - Si la indicación de error no desaparece después de pulsar el botón ▲ unas cuantas veces, consulte a su distribuidor Alpine.
- Cuando "ERROR" está visualizado:
 - Si no se puede expulsar el disco presionado el botón ▲, presione el interruptor RESET (vea la página 5) y presione el botón ▲ de nuevo.
 - Si el disco no se expulsa, consulte a un distribuidor de Alpine.
- El disco no es compatible con la unidad.
 - Inserte un disco que sea compatible con la unidad.

UNSUPPORT (sólo CDE-9846)

- El disco no se ha grabado en un formato compatible con MP3.
 - Utilice un disco grabado en un formato compatible con MP3.

Especificaciones

SECCIÓN DEL SINTONIZADOR DE FM

Gama de sintonía	87,7 – 107,9 MHz**
Sensibilidad útil en modo monoaural	9,3 dBf (0,8 µV/75 ohmios)
Sensibilidad con un silenciamiento de 50 dB	13,5 dBf (1,3 µV/75 ohmios)
Selectividad de canal alternativo	80 dB
Relación señal-ruido	65 dB
Separación estéreo	35 dB
Relación de captura	2,0 dB

SECCIÓN DEL SINTONIZADOR DE AM

Gama de sintonía	530 – 1.710 kHz**
Sensibilidad (normas de la IEC)	22,5 µV/27 dB

SECCIÓN DEL REPRODUCTOR DE DISCOS COMPACTOS

Frecuencia de respuesta	5 – 20.000 Hz (±1 dB)
Fluctuación y trémolo medibles	Por debajo de los límites medibles
Distorsión armónica total	0,008% (a 1 kHz)
Gama dinámica	95 dB (a 1 kHz)
Relación entre señal y ruido	105 dB
Separación de canales	85 dB (a 1 kHz)

RECOGIDA

Longitud de onda	795 nm
Potencia de láser	CLASS I

GENERALES

Alimentación	14,4 V DC (11–16 V margen permisible)
Salida de alimentación	16 W RMS × 4*

* Clasificaciones básicas de los amplificadores según la norma A-2006 de la UE

- Salida de alimentación: medida a 4 ohmios y ≤ 1% THD+N
- S/N: 80 dBA (referencia: 1 W a 4 ohmios)

Grave	+20 dB/-14 dB at 100 Hz
Agudo	±14 dB at 10 kHz
Tensión de salida de preamplificación máxima	2 V/10 k ohmios
Peso	1,6 kg

TAMAÑO DEL CHASIS

An	178 mm
Al	50 mm
Prf	160 mm

TAMAÑO DE LA PIEZA FRONTAL

An	170 mm
Al	46 mm
Prf	18 mm

- Debido a la mejora continua del producto, las especificaciones y el diseño están sujetos a cambio sin previo aviso.

** CDE-9846:

Quando seleccione el AREA 2 en la sección "Cambio de las frecuencias de radio para los distintos países" (página 6), la sintonización cambia de la forma siguiente.

FM : 87,5 - 108,0 MHz

AM : 531 - 1.602 kHz

Ubicación y conexiones

Antes de instalar o conectar la unidad, lea atentamente lo siguiente y las páginas 2 a 4 de este manual para emplearla adecuadamente.

Advertencia

REALICE LAS CONEXIONES CORRECTAMENTE.

Una conexión incorrecta puede producir un incendio o dañar el equipo.

UTILICE LA UNIDAD SOLAMENTE EN VEHÍCULOS QUE TENGAN 12 VOLTIOS CON NEGATIVO A MASA.

(Consulte a su distribuidor en caso de duda.) De no ser así, podría ocasionar un incendio, etc.

ANTES DE EFECTUAR EL CABLEADO, DESCONECTE EL CABLE DEL TERMINAL NEGATIVO DE LA BATERÍA.

De no hacerlo así, podría ocasionar una descarga eléctrica o heridas debido a cortocircuitos eléctricos.

IMPIDA QUE LOS CABLES SE ENREDEN CON LOS OBJETOS SITUADOS ALREDEDOR.

Disponga la instalación eléctrica y los cables conforme a lo descrito en el manual para evitar obstáculos durante la conducción. Los cables que obstaculizan la conducción o que cuelgan de partes del vehículo como el volante de dirección, la palanca de cambios, los pedales de freno, etc., se consideran extremadamente peligrosos.

NO EMPALME CABLES ELÉCTRICOS.

Nunca corte el aislamiento de un cable para suministrar energía a otro equipo. Esto hace que la capacidad portadora del cable se supere y puede ser la causa de incendios o descargas eléctricas.

EVITE DAÑAR LOS TUBOS Y EL CABLEADO CUANDO TALADRE AGUJEROS.

Si taladra agujeros en el chasis durante la instalación, tome las precauciones necesarias para no rozar, dañar u obstruir los tubos, las tuberías de combustible, los depósitos o el cableado eléctrico. De lo contrario, podría provocar un incendio.

NO UTILICE TUERCAS O PERNOS EN EL SISTEMA DE FRENOS O DE DIRECCIÓN PARA REALIZAR LAS CONEXIONES A MASA.

Los pernos o tuercas empleados en los sistemas de freno o de dirección (o en cualquier otro sistema relacionado con la seguridad del vehículo), o los depósitos, NUNCA deben utilizarse para instalaciones de cableado o conexión a masa. Si utiliza tales partes podrá incapacitar el control del vehículo y provocar un incendio, etc.

NO INSTALE EL EQUIPO EN LUGARES QUE PUEDAN INTERFERIR CON LA OPERACIÓN DEL VEHÍCULO, COMO EL VOLANTE DE DIRECCIÓN O LA CAJA DE CAMBIOS DE VELOCIDAD.

Esto podría obstaculizar la visibilidad y dificultar el movimiento, etc. y provocar accidentes graves.

Prudencia

CONFÍE EL CABLEADO Y LA INSTALACIÓN A PROFESIONALES.

El cableado y la instalación de este equipo requieren una competencia y experiencia técnica confirmada. Para garantizar la seguridad, póngase siempre en contacto con el distribuidor al que ha comprado el equipo para confiarle estas tareas.

UTILICE LOS ACCESORIOS ESPECIFICADOS E INSTÁLELOS CORRECTAMENTE.

Asegúrese de utilizar los accesorios especificados solamente. La utilización de otras piezas no designadas puede ser la causa de daños en el interior de la unidad o de una instalación incorrecta. Las piezas pueden aflojarse, lo que, además de ser peligroso, puede provocar averías.

DISPONGA EL CABLEADO DE FORMA QUE LOS CABLES NO SE DOBLEN, NO SE CONTRAIGAN NI ROCEN UN BORDE METÁLICO AFILADO.

Aleje los cables y el cableado de piezas móviles (como los raíles de los asientos) o de bordes puntiagudos o afilados. De esta forma evitará dobleces y daños en el cableado. Si los cables se introducen por un orificio de metal, utilice una arandela de goma para evitar que el borde metálico del orificio corte el aislamiento del cable.

NO INSTALE LA UNIDAD EN LUGARES MUY HÚMEDOS O LLENOS DE POLVO.

Evite instalar la unidad en lugares con altos índices de humedad o polvo. Si entra polvo o humedad, el equipo puede averiarse.

Precauciones

- Asegúrese de desconectar el cable del polo (-) de la batería antes de instalar su CDE-9846/CDE-9842. Esto reducirá las posibilidades de averiar la unidad en caso de cortocircuito.
- Asegúrese de conectar los conductores con clave de colores según el diagrama. Unas conexiones incorrectas pueden ocasionar un mal funcionamiento de la unidad o pueden dañar el sistema eléctrico del vehículo.
- Cuando haga las conexiones al sistema eléctrico del vehículo, tenga en cuenta los componentes que vienen instalados de fábrica (como un computador incorporado, por ejemplo). No conecte a estos conductores para proporcionar alimentación a esta unidad. Al conectar el CDE-9846/CDE-9842 a la caja de fusibles, asegúrese de que el fusible designado para el circuito del CDE-9846/CDE-9842 sea del amperaje adecuado. De lo contrario, la unidad y/o el vehículo podrán sufrir daños. Cuando tenga dudas, consulte a su distribuidor Alpine.
- El CDE-9846/CDE-9842 emplea conectores hembra tipo RCA para la conexión de otras unidades (ej.: amplificador) equipadas con conectores RCA. Algunas veces será necesario usar un adaptador para la conexión de otras unidades. En este caso, hágase asesorar por su distribuidor autorizado Alpine.
- Asegúrese de conectar los cables negativos (-) de altavoces al terminal de altavoces (-). Nunca conecte los cables de altavoces de los canales derecho e izquierdo uno a otro, ni tampoco a la carrocería del vehículo.

IMPORTANTE

Anote el número de serie de la unidad en el espacio proporcionado a continuación y consérvelo como registro permanente. La placa del número de serie se encuentra en la base de la unidad.

NÚMERO DE SERIE: _____

FECHA DE INSTALACIÓN: _____

INSTALADOR: _____

LUGAR DE ADQUISICIÓN: _____

Instalación

Lista de accesorios:

• Unidad principal	1
• Cable de alimentación	1
• Manguito de montaje	1
• Maletín de transporte	1
• Soporte	2
• Tornillo (M5 × 8)	4
• Manual del propietario	1 juego

Nota:

La unidad principal debe montarse a 35 grados como máximo del plano horizontal, de la parte posterior a la frontal.

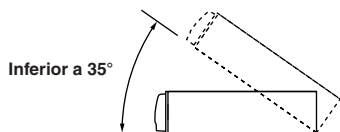

1

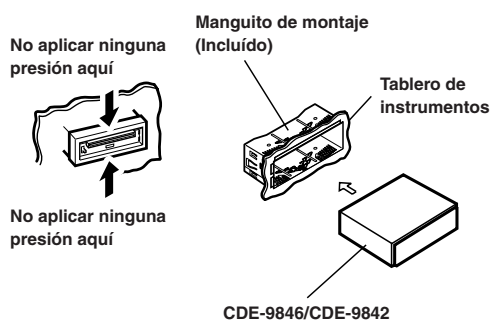

Retire el panel delantero desmontable (refiérase a la página 5). Deslice el manguito de montaje de la unidad principal (ver "Remoción" en esta página). Inserte el manguito de montaje en el tablero de instrumentos.

- Por favor examinar la instalación. Asegúrese de que no se aplique presión externa a la parte superior de la unidad ni a la pieza frontal desmontable.

2

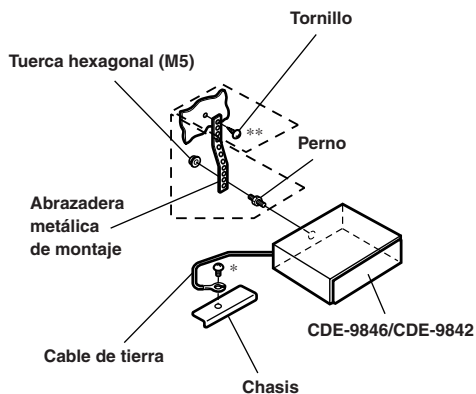

Refuerce siempre la instalación de la unidad principal con la abrazadera metálica de montaje (no suministrada). Fije el cable de tierra de la unidad a una parte metálica despejada, usando un tornillo (*) que ya está fijado en el chasis del automóvil.

- Para el tornillo marcado **, utilice un tornillo apropiado para el lugar de montaje.

Conecte cada uno de los cables de entrada provenientes de un amplificador o ecualizador a los cables de salida correspondientes provenientes de la parte trasera izquierda del CDE-9846/CDE-9842. Conecte todos los demás cables del CDE-9846/CDE-9842 siguiendo las instrucciones de la sección CONEXIONES.

3

Deslice el CDE-9846/CDE-9842 dentro del panel de instrumentos hasta que suene un "clic". La unidad está ahora bloqueada en su lugar y no saldrá accidentalmente del tablero de instrumentos. Instale el panel delantero desmontable.

Remoción

- 1 Retire el panel delantero desmontable.
- 2 Inserte los soportes en la parte posterior, a lo largo de las guías situadas en los laterales de la unidad. Ahora se puede extraer la unidad del manguito de montaje.

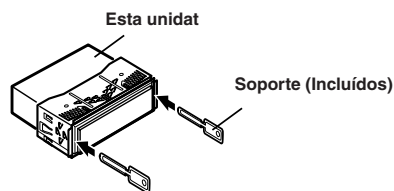

- 3 Tire la unidad hacia fuera, manteniéndola destrabada mientras lo hace.

<VEHÍCULO JAPONÉS>

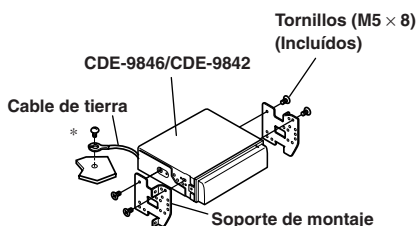
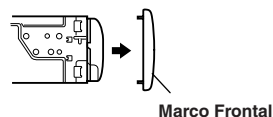

- Fije el cable de tierra de la unidad a una parte metálica despejada, usando un tornillo (*) que ya está fijado en el chasis del automóvil.

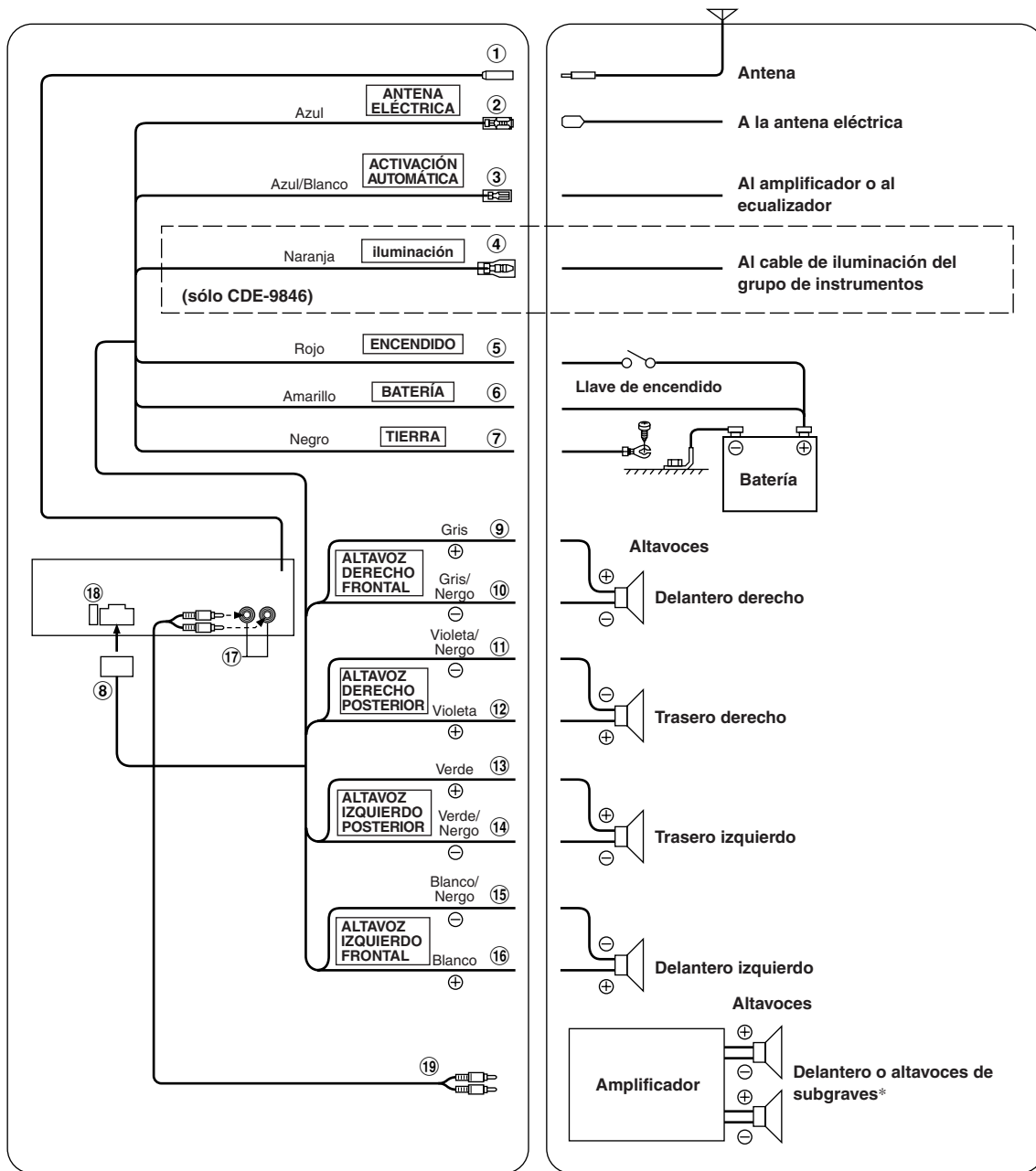

* Con altavoz de subgraves ajustado en OFF: La salida será de los altavoces delanteros.
 Con altavoz de subgraves ajustado en ON: La salida será del altavoz de subgraves.

Para obtener información detallada sobre cómo ajustar el altavoz de subgraves en ON/OFF, consulte "Activación y desactivación del subwoofer" de las página 16.

- ① **Receptáculo de la antena**
- ② **Cable para antena eléctrica (Azul)**
Conecte este cable al terminal +B de su antena eléctrica, si aplicable.
- ③ **Cable de activación automática (Azul/Blanco)**
Conecte este cable al cable de activación automática de su amplificador o procesador de señales.
- ④ **Cable de iluminación (Naranja) (sólo CDE-9846)**
Este cable puede conectarse al cable de iluminación del grupo de instrumentos del automóvil. De esta forma, la luz de fondo del unidad podrá atenuarse al encender las luces del automóvil.
- ⑤ **Cable de alimentación con interruptor (Encendido) (Rojo)**
Conecte este cable a un terminal abierto de la caja de fusibles del automóvil, o a otra fuente de alimentación disponible que proporcione (+) 12V sólo cuando el encendido sea activado o cuando la llave de encendido se encuentre en la posición accesoria.
- ⑥ **Cable de la batería (Amarillo)**
Conecte este cable al terminal positivo (+) de la batería del vehículo.
- ⑦ **Cable de tierra (Negro)**
Conecte este cable a una buena tierra del chasis del vehículo. Asegúrese de conectarlo a una parte metálica despejada y de fijarlo firmemente usando el tornillo para plancha metálica proporcionado.
- ⑧ **Conector de alimentación**
- ⑨ **Cable de salida de altavoz derecho delantero (+) (Gris)**
- ⑩ **Cable de salida de altavoz derecho delantero (-) (Gris/ Negro)**
- ⑪ **Cable de salida de altavoz derecho trasero (-) (Violeta/ Negro)**
- ⑫ **Cable de salida de altavoz derecho trasero (+) (Violeta)**
- ⑬ **Cable de salida de altavoz izquierdo trasero (+) (Verde)**
- ⑭ **Cable de salida de altavoz izquierdo trasero (-) (Verde/ Negro)**
- ⑮ **Cable de salida de altavoz izquierdo delantero (-) (Blanco/ Negro)**
- ⑯ **Cable de salida del altavoz izquierdo delantero (+) (Blanco)**
- ⑰ **Conectores delanteros/Altavoz de subgraves de salida RCA**
ROJO es derecho y BLANCO izquierdo.
- ⑱ **Portafusibles (10A)**
- ⑲ **Cable de extensión RCA (vendido separadamente)**

Para evitar que entre ruido externo en el sistema de audio.

- Coloque la unidad y pase los cables a 10 cm por lo menos del conjunto de cables del automóvil.
- Mantenga los conductores de la batería lo más alejados posible de otros cables.
- Conecte el cable de puesta a masa con seguridad a un punto metálico desnudo (si es necesario, elimine la pintura, suciedad o grasa) del chasis del automóvil.
- Si añade un supresor de ruido opcional, conéctelo lo más lejos posible de la unidad. Su proveedor Alpine dispone de varios supresores de ruido Alpine. Solicítele más información.
- Su proveedor Alpine conoce la mejor forma de evitar el ruido. Solicítele más información.