

# **FM/AM Compact Disc Player**

---

Operating Instructions \_\_\_\_\_ **US**

Mode d'emploi \_\_\_\_\_ **FR**

## Owner's Record

The model and serial numbers are located on the bottom of the unit.

Record the serial number in the space provided below.

Refer to these numbers whenever you call upon your Sony dealer regarding this product.

Model No. CDX-R30M Serial No. \_\_\_\_\_

To cancel the demonstration (DEMO) display, see page 9.

Pour annuler l'affichage de démonstration (DEMO), reportez-vous à la page 10.





## **CDX-R30M**

# Welcome !

Thank you for purchasing this Sony Compact Disc Player. You can enjoy your drive with the following functions.

- CD playback:

You can play CD-DA (also containing CD TEXT\*), CD-R/CD-RW (MP3 files also containing Multi Session (page 12)) and ATRAC CD (ATRAC3 and ATRAC3plus format (page 13)).

Type of discs	Label on the disc
CD-DA	
MP3 ATRAC CD	

- Radio reception:
  - You can store up to 6 stations per band (FM1, FM2, FM3, AM1 and AM2).
  - BTM (Best Tuning Memory) function: the unit selects strong signal stations and stores them.
  - You can assign a name to each radio station, store it in memory, and display station names on the list.
- Optional unit operation  
You can also control optional CD/MD changers, in addition to playing with this unit.

\* A CD TEXT disc is a CD-DA that includes information such as disc, artist and track name.

For installation and connections, see the supplied installation/connections manual.

## Warning if your car's ignition has no ACC position

After turning the ignition off, be sure to press and hold **(OFF)** on the unit until the display disappears.

Otherwise, the display does not turn off and this causes battery drain.

## CAUTION

The use of optical instruments with this product will increase eye hazard.

## Warning

This equipment has been tested and found to comply with the limits for a Class B digital device, pursuant to Part 15 of the FCC Rules. These limits are designed to provide reasonable protection against harmful interference in a residential installation. This equipment generates, uses, and can radiate radio frequency energy and, if not installed and used in accordance with the instructions, may cause harmful interference to radio communications. However, there is no guarantee that interference will not occur in a particular installation. If this equipment does cause harmful interference to radio or television reception, which can be determined by turning the equipment off and on, the user is encouraged to try to correct the interference by one or more of the following measures:

- Reorient or relocate the receiving antenna.
- Increase the separation between the equipment and receiver.
- Connect the equipment into an outlet on a circuit different from that to which the receiver is connected.
- Consult the dealer or an experienced radio/TV technician for help.

You are cautioned that any changes or modifications not expressly approved in this manual could void your authority to operate this equipment.

**CLASS 1  
LASER PRODUCT**

This label is located on the bottom of the chassis.

# Table of Contents

## Getting Started

Resetting the unit . . . . .	4
Setting the clock . . . . .	4
Detaching the front panel . . . . .	4
Attaching the front panel . . . . .	4
Inserting the disc in the unit . . . . .	5
Ejecting the disc . . . . .	5

## Location of controls and basic operations

Main unit . . . . .	6
---------------------	---

## CD

Display items . . . . .	7
Repeat and shuffle play . . . . .	7

## Radio

Storing and receiving stations . . . . .	7
Storing automatically — BTM . . . . .	7
Storing manually . . . . .	7
Receiving the stored stations . . . . .	7
Tuning automatically . . . . .	7
Receiving a station through a list — list-up . . . . .	8

## Other functions

Changing the sound settings . . . . .	8
Adjusting the sound characteristics — BAL/FAD/SUB . . . . .	8
Adjusting the equalizer curve — EQ3 . . . . .	8
Labeling a station/disc . . . . .	9
Adjusting setup items — SET . . . . .	9
Using optional equipment . . . . .	10
CD/MD changer . . . . .	10
Card remote commander RM-X114 . . . . .	10
Rotary commander RM-X4S . . . . .	11

## Additional Information

Precautions . . . . .	12
Notes on discs . . . . .	12
About MP3 files . . . . .	12
About ATRAC CD . . . . .	13
Maintenance . . . . .	13
Removing the unit . . . . .	14
Specifications . . . . .	14
Troubleshooting . . . . .	15
Error displays/Messages . . . . .	16



The “SAT Radio Ready” logo indicates that this product will control a satellite radio tuner module (sold

separately). Please see your nearest authorized Sony dealer for details on the satellite radio tuner module.

“SAT Radio,” “SAT Radio Ready,” the SAT Radio and SAT Radio Ready logos and all related marks are trademarks of Sirius Satellite Radio Inc. and XM Satellite Radio Inc.

SonicStage and its logo are trademarks of Sony Corporation.

ATRAC, ATRAC3, ATRAC3plus and their logos are trademarks of Sony Corporation.

## Getting Started

### Resetting the unit

Before operating the unit for the first time, or after replacing the car battery or changing the connections, you must reset the unit. Detach the front panel and press the RESET button with a pointed object, such as a ball-point pen.

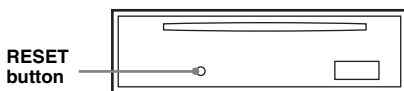

#### Note

Pressing the RESET button will erase the clock setting and some stored contents.

### Setting the clock

The clock uses a 12-hour digital indication.

- 1 Press and hold (SEL).**  
The setup display appears.
- 2 Press (SEL) repeatedly until "CLOCK-ADJ" appears.**
- 3 Press (DSPL).**  
The hour indication flashes.
- 4 Press the volume +/- button to set the hour and minute.**  
To move the digital indication, press (DSPL).
- 5 Press (SEL).**  
The clock starts and the next setup display appears.
- 6 Press and hold (SEL).**  
The setup is complete.

To display the clock, press (DSPL). Press (DSPL) again to return to the previous display.

#### With the card remote commander

In step 4, to set the hour and minute, press ↑ or ↓.

### Detaching the front panel

You can detach the front panel of this unit to prevent theft.

#### Caution alarm

If you turn the ignition switch to the OFF position without detaching the front panel, the caution alarm will sound for a few seconds. The alarm will only sound if the built-in amplifier is used.

- 1 Press (OFF).**

The unit is turned off.

- 2 Press ↑, then pull it off towards you.**

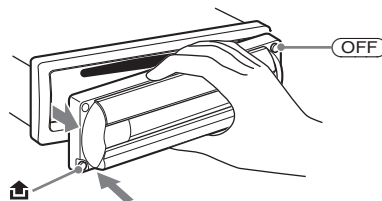

#### Notes

- Do not drop or put excessive pressure on the front panel and display window.
- Do not subject the front panel to heat/high temperature or moisture. Avoid leaving it in a parked car or on a dashboard/rear tray.

### Attaching the front panel

Engage part (A) of the front panel with part (B) of the unit, as illustrated, and push the left side into position until it clicks.

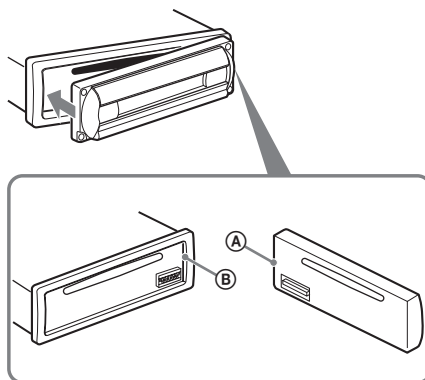

#### Note

Do not put anything on the inner surface of the front panel.

## Inserting the disc in the unit

### 1 Open the shutter.

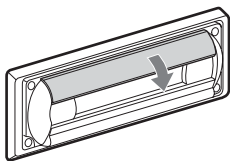

### 2 Insert the disc label side up.

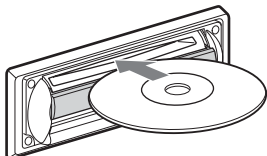

Playback starts.

### 3 Close the shutter.

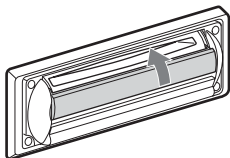

## Ejecting the disc

### 1 Open the shutter.

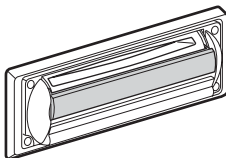
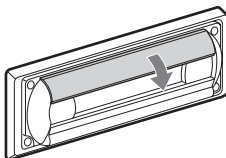

### 2 Push down the shutter until it clicks.

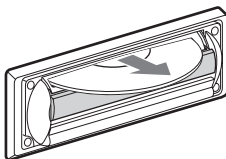
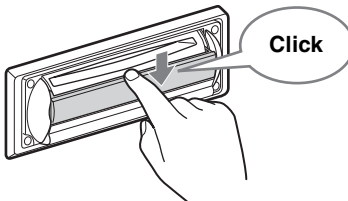

The disc is ejected.

#### Notes

- While ejecting or inserting the disc, do not close the shutter. The disc may be caught and damaged.
- The disc may be ejected if you open the shutter forcefully.

#### Tip

The disc can be played with the shutter opened or closed.

# Location of controls and basic operations

## Main unit

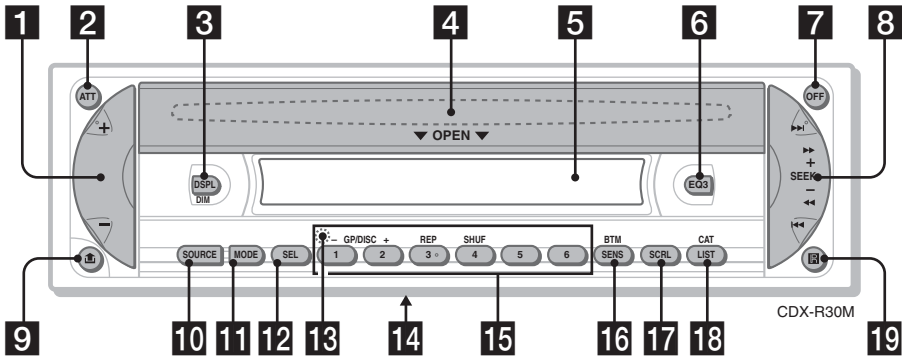

Refer to the pages listed for details.

### 1 Volume +/- button

To adjust volume.

### 2 ATT (attenuate) button

To attenuate the sound. To cancel, press again.

### 3 DSPL (display)/DIM (dimmer) button 4, 7, 9

To change display items (press); change the display brightness (press and hold).

### 4 OPEN shutter, disc slot (located behind the shutter) 5

### 5 Display window

### 6 EQ3 (equalizer) button 8

To select an equalizer type (XPLOD, VOCAL, CLUB, JAZZ, NEW AGE, ROCK, CUSTOM or OFF).

### 7 OFF button

To power off/stop the source.

### 8 SEEK +/- button

Radio:

To tune in stations automatically (press); find a station manually (press and hold).

CD:

To skip tracks (press); skip tracks continuously (press, then press again within about 1 second and hold); fast-forward/reverse a track (press and hold).

### 9 (front panel release) button 4

### 10 SOURCE button

To power on/change the source (Radio/CD/MD\*1).

### 11 MODE button 7, 10

To select the radio band (FM/AM)/select the unit\*2.

### 12 SEL (select) button 4, 8, 9

To select items.

### 13 RESET button (located behind the front panel) 4

### 14 Frequency select switch (located on the bottom of the unit)

See "Frequency select switch" in the supplied installation/connections manual.

### 15 Number buttons

Radio:

To receive stored stations (press); store stations (press and hold).

CD/MD\*1:

①) / ②) : GP\*3/DISC\*2 +/-

To skip groups (press); skip groups continuously (press and hold).

③) : REP 7, 10

④) : SHUF 7, 10

### 16 SENS/BTM button 7

To improve weak reception: LOCAL/MONO (press); start the BTM function (press and hold).

### 17 SCRL button 7

To scroll the display item.

### 18 LIST/CAT\*4 button 8, 10

To list up.

### 19 Receptor for the card remote commander

\*1 When an MD changer is connected.

\*2 When a CD/MD changer is connected.

\*3 When an MP3/ATRAC CD is played and a changer is not connected. If the changer is connected, the operation is different, see page 10.

\*4 When the SAT tuner is connected.

For details on selecting a CD/MD changer, see page 10.

## Display items

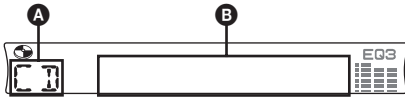

- A** Source  
**B** Track number/Elapsed playing time, Disc/artist name, Group number\*<sup>1</sup>, Group name, Track name, Text information\*<sup>2</sup>, Clock

\*<sup>1</sup> Group number is displayed only when the group is changed.

\*<sup>2</sup> When playing an MP3, ID3 tag is displayed and when playing a ATRAC CD, text information written by SonicStage, etc is displayed.

To change display items **B**, press **(DSPL)**; scroll display items **B**, press **(SCRL)** or set "A.SCRL-ON" (page 9).

### Tip

Displayed item will differ, depending on the disc type and recorded format. For details on MP3, see page 12; ATRAC CD, see page 13.

## Repeat and shuffle play

- 1** During playback, press **(3)** (REP) or **(4)** (SHUF) repeatedly until the desired setting appears.

Select	To play
REP-TRACK	track repeatedly.
REP-GP*	group repeatedly.
SHUF-GP*	group in random order.
SHUF-DISC	disc in random order.

\* When an MP3/ATRAC CD is played.

To return to normal play mode, select "REP-OFF" or "SHUF-OFF."

## Storing and receiving stations

### Caution

When tuning in stations while driving, use Best Tuning Memory (BTM) to prevent an accident.

## Storing automatically — BTM

- 1** Press **(SOURCE)** repeatedly until "TUNER" appears.  
To change the band, press **(MODE)** repeatedly. You can select from FM1, FM2, FM3, AM1 or AM2.
- 2** Press and hold **(BTM)** until "BTM" flashes.  
The unit stores stations in order of frequency on the number buttons.  
A beep sounds when the setting is stored.

## Storing manually

- 1** While receiving the station that you want to store, press and hold a number button (**(1)** to **(6)**) until "MEM" appears.  
The number button indication appears in the display.

### Note

If you try to store another station on the same number button, the previously stored station will be replaced.

## Receiving the stored stations

- 1** Select the band, then press a number button (**(1)** to **(6)**).

### With the card remote commander

To select preset stations, press **↑** or **↓**.

## Tuning automatically

- 1** Select the band, then press **(SEEK)** +/- to search for the station.  
Scanning stops when the unit receives a station. Repeat this procedure until the desired station is received.

### Tip

If you know the frequency of the station you want to listen to, press and hold **(SEEK)** +/- to locate the approximate frequency, then press **(SEEK)** +/- repeatedly to fine adjust to the desired frequency (manual tuning).

## Receiving a station through a list — list-up

You can list up the frequency or the name. For details on labeling a station, see page 9.

- 1 Select the band, then press **(LIST)**.  
The frequency or station name appears.
- 2 Press **(LIST)** repeatedly until the desired station appears.



After 5 seconds, the unit returns to normal reception mode.

- 3 Press **(SEEK) +/-** to receive the station.

*With the card remote commander*

*In step 2, to select the station, press **↑** or **↓**.*

## Other functions

### Changing the sound settings

#### Adjusting the sound characteristics — BAL/FAD/SUB

You can adjust the balance, fader, and subwoofer volume.

- 1 Press **(SEL)** repeatedly until “BAL,” “FAD” or “SUB” appears.  
The item changes as follows:

**LOW**\*1 → **MID**\*1 → **HI**\*1 →  
**BAL** (left-right) → **FAD** (front-rear) →  
**SUB** (subwoofer volume)\*2

\*1 When EQ3 is activated (page 8).

\*2 When the audio output is set to “SUB” (page 9).  
“ATT” is displayed at the lowest setting, and can be adjusted up to 20 steps.

- 2 Press the volume **+/-** button repeatedly to adjust the selected item.  
After 3 seconds, the setting is complete and the display returns to normal play/reception mode.

#### Note

Adjust within 3 seconds of selecting the item.

*With the card remote commander*

*In step 2, to adjust the selected item, press **←**, **↑**, **→** or **↓**.*

#### Adjusting the equalizer curve — EQ3

You can adjust and store the equalizer settings for different tone ranges.

- 1 Select a source, then press **(EQ3)** repeatedly to select the EQ3 type.
- 2 Press **(SEL)** repeatedly until “LOW,” “MID” or “HI” appears.
- 3 Press the volume **+/-** button repeatedly to adjust the selected item.  
The volume level is adjustable in 1 dB steps, from -10 dB to +10 dB.



Repeat steps 2 and 3 to adjust the equalizer curve.

To restore the factory-set equalizer curve, press and hold **(SEL)** before the setting is complete.

After 3 seconds, the setting is complete and the display returns to normal play/reception mode.



### With the card remote commander

In step 3, to adjust the selected item, press ←, ↑, → or ↓.

## Labeling a station/disc

When you receive a station, or play a disc in a CD changer with the CUSTOM FILE function, you can label each station/disc with a custom name up to 8 characters (Station Memo/Disc Memo).

If you label a station/disc, the name appears on the list (page 8 or 10).

- 1 While receiving a station or playing a disc that you want to label, press and hold (LIST).



- 2 Press the volume +/- button repeatedly until the desired character appears.

To move the digital indication, press (SEL).

A ↔ B ↔ C ... ↔ 0 ↔ 1 ↔ 2 ... ↔ + ↔ - ↔ \* ... ↔ \_ (blank space) ↔ A

Repeat this operation until the entire name is entered.

- 3 Press and hold (LIST).

The labeling is complete and the display returns to normal play/reception mode.

To display the name, press (DSPL) during reception or playback.

### Tips

- To correct or erase a character, overwrite or enter “\_”.
- The Disc Memo always takes priority over any prerecorded title.
- You can label a disc on the unit if a changer with the CUSTOM FILE function is connected.
- “REP-TRACK” and all shuffle play are suspended until the labeling is complete.

### With the card remote commander

In step 2, to select the character, press ↑ or ↓.

## Deleting the custom name

- 1 Select the radio, or the unit that has stored the custom name you want to delete, then press and hold (LIST).
- 2 Press and hold (DSPL).  
The stored name will flash.
- 3 Press the volume +/- button repeatedly to select the name you want to delete.
- 4 Press and hold (SEL).  
The name is deleted. Repeat steps 3 and 4 to delete other names.
- 5 Press and hold (LIST).  
The unit returns to normal play/reception mode.

### With the card remote commander

In step 3, to select the name, press ↑ or ↓.

## Adjusting setup items — SET

- 1 Press and hold (SEL).  
The setup display appears.
- 2 Press (SEL) repeatedly until the desired item appears.
- 3 Press the volume +/- button to select the setting (example “ON” or “OFF”).
- 4 Press and hold (SEL).  
The setup is complete and the display returns to normal play/reception mode.

### Note

Displayed items will differ, depending on the source and setting.

### With the card remote commander

In step 3, to select the setting, press ← or →.

The following items can be set (follow the page reference for details):

“●” indicates the default settings.

**CLOCK-ADJ** (page 4)  
(Clock Adjust)

**BEEP** To set “BEEP-ON” (●) or “BEEP-OFF.”

**SUB/REAR**\*1 To switch the audio output.  
– “SUB” (●): to output to a subwoofer.  
– “REAR”: to output to a power amplifier.

**DIM** (Dimmer) To change the brightness of the display.  
– “DIM-ON”: to dim the display.  
– “DIM-OFF” (●): to deactivate the dimmer.

**DEMO**\*1 To set “DEMO-ON” (●) or (Demonstration) “DEMO-OFF.”

**A.SCRL** (Auto Scroll) To scroll long displayed items automatically when the group/track is changed.  
– “A.SCRL-ON”: to scroll.  
– “A.SCRL-OFF” (●): to not scroll.

**LPF**\*2 (Low Pass Filter) To select the cut-off frequency “78HZ,” “125HZ” or “OFF” (●).

\*1 When the unit is turned off.

\*2 When the audio output is set to “SUB.”

# Using optional equipment

## CD/MD changer

### Selecting the changer

- 1 Press **(SOURCE)** repeatedly until “CD” or “MD” appears.
- 2 Press **(MODE)** repeatedly until the desired changer appears.

Unit number      Disc number

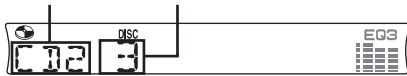

Playback starts.

### Skipping groups and discs

- 1 During playback press **(1)/(2)** (GP/DISC)  $-/+$ .

To skip	Press <b>(1)/(2)</b>
group	and release (hold for a moment).
group continuously	within 2 seconds of first releasing.
discs	repeatedly.
discs continuously	then, press again within 2 seconds and hold.

### Repeat and shuffle play

- 1 During playback, press **(3)** (REP) or **(4)** (SHUF) repeatedly until the desired setting appears.

Select	To play
<b>REP-DISC</b> *1	disc repeatedly.
<b>SHUF-CHGR</b> *1	tracks in the changer in random order.
<b>SHUF-ALL</b> *2	tracks in all units in random order.

\*1 When one or more CD/MD changers are connected.

\*2 When one or more CD changers, or two or more MD changers are connected.

To return to normal play mode, select “REP-OFF” or “SHUF-OFF.”

#### Tip

“SHUF-ALL” will not shuffle tracks between CD units and MD changers.

## Locating a disc by name — list-up

You can select a disc from the list when connecting a CD changer with the CUSTOM FILE function or an MD changer.

If you assign a name to a disc, the name appears on the list. For details on labeling a disc, see page 9.

- 1 During playback, press **(LIST)**.  
The disc number or disc name appears.
- 2 Press **(LIST)** repeatedly until the desired disc appears.  
After 5 seconds, the unit returns to normal play mode.
- 3 Press **(SEEK) +/-** to play the disc.

#### With the card remote commander

In step 2, to select the disc, press **↑** or **↓**.

## Card remote commander RM-X114

### Location of controls

The corresponding buttons on the card remote commander control the same functions as those on this unit.

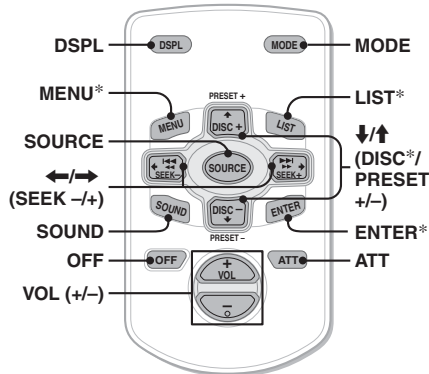

The following buttons on the card remote commander have also different buttons/functions from the unit.

#### • **←/→ (SEEK +/-) buttons**

To control radio/CD, the same as **(SEEK) +/-** on the unit. (For details of other operations, see “With the card remote commander.”)

#### • **SOUND button**

The same as **(SEL)** on the unit.

#### • **↑/↓ (DISC\*/PRESET +/-) buttons**

To control CD, the same as **(1)/(2) +/-** on the unit. (For details of other operations, see “With the card remote commander.”)

\* Not available for this unit.

### Note

If the unit is turned off and the display disappears, it cannot be operated with the card remote commander unless (SOURCE) on the unit is pressed, or a disc is inserted to activate the unit first.

## Replacing the lithium battery

Under normal conditions, the battery will last approximately 1 year. (The service life may be shorter, depending on the conditions of use.) When the battery becomes weak, the range of the card remote commander becomes shorter. Replace the battery with a new CR2025 lithium battery. Use of any other battery may present a risk of fire or explosion.

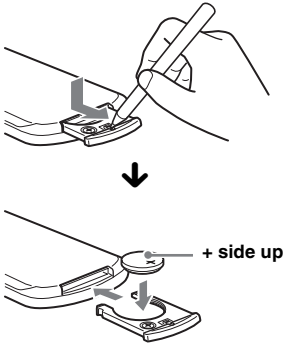

### Notes on the lithium battery

- Keep the lithium battery out of the reach of children. Should the battery be swallowed, immediately consult a doctor.
- Wipe the battery with a dry cloth to assure a good contact.
- Be sure to observe the correct polarity when installing the battery.
- Do not hold the battery with metallic tweezers, otherwise a short-circuit may occur.

### WARNING

Battery may explode if mistreated. Do not recharge, disassemble, or dispose of in fire.

## Rotary commander RM-X4S

### Attaching the label

Attach the indication label depending on how you mount the rotary commander.

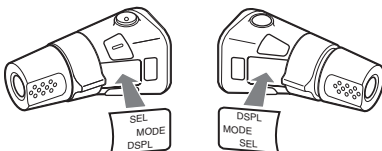

## Location of controls

The corresponding buttons on the rotary commander control the same functions as those on this unit.

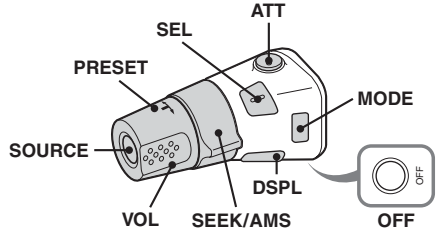

The following controls on the rotary commander require a different operation from the unit.

### • PRESET control

To select preset stations; control CD, the same as (1)/(2) +/- on the unit (push in and rotate).

### • VOL control

The same as the volume +/- button on the unit (rotate).

### • SEEK/AMS control

The same as (SEEK) +/- on the unit (rotate, or rotate and hold).

## Changing the operative direction

The operative direction of the controls is factory-set as shown below.

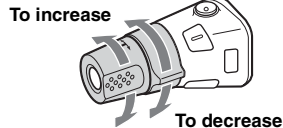

If you need to mount the rotary commander on the right hand side of the steering column, you can reverse the operative direction.

- 1 While pushing the VOL control, press and hold (SEL).

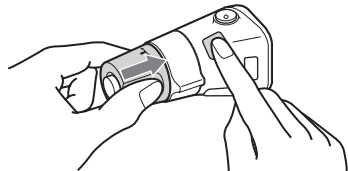

## Additional Information

### Precautions

- If your car has been parked in direct sunlight, allow the unit to cool off before operating it.
- Power antenna will extend automatically while the unit is operating.

#### Moisture condensation

On a rainy day or in a very damp area, moisture condensation may occur inside the lenses and display of the unit. Should this occur, the unit will not operate properly. In such a case, remove the disc and wait for about an hour until the moisture has evaporated.

#### To maintain high sound quality

Be careful not to splash juice or other soft drinks onto the unit or discs.

#### Notes on discs

- To keep a disc clean, do not touch its surface. Handle the disc by its edge.
- Keep your discs in their cases or disc magazines when not in use.
- Do not subject discs to heat/high temperature. Avoid leaving them in a parked car or on a dashboard/rear tray.
- Do not attach labels, or use discs with sticky ink/residue. Such discs may stop spinning when used, causing a malfunction, or may ruin the disc.



- Do not use any discs with labels or stickers attached.  
The following malfunctions may result from using such discs:
  - Inability to eject a disc (due to a label or sticker peeling off and jamming the eject mechanism).
  - Inability to read audio data correctly (e.g., playback skipping, or no playback) due to heat shrinking of a sticker or label causing a disc to warp.
- Discs with non-standard shapes (e.g., heart, square, star) cannot be played on this unit. Attempting to do so may damage the unit. Do not use such discs.
- You cannot play 8 cm (3 in) CDs.

- Before playing, clean the discs with a commercially available cleaning cloth. Wipe each disc from the center out. Do not use solvents such as benzene, thinner, commercially available cleaners, or antistatic spray intended for analog discs.



#### Notes on CD-R/CD-RW discs

- Some CD-Rs/CD-RWs (depending on the equipment used for its recording or the condition of the disc) may not play on this unit.
- You cannot play a CD-R/a CD-RW that is not finalized.

#### Music discs encoded with copyright protection technologies

This product is designed to play back discs that conform to the Compact Disc (CD) standard. Recently, various music discs encoded with copyright protection technologies are marketed by some record companies. Please be aware that among those discs, there are some that do not conform to the CD standard and may not be playable by this product.

#### Note on DualDiscs

A DualDisc is a two sided disc product which mates DVD recorded material on one side with digital audio material on the other side. However, since the audio material side does not conform to the Compact Disc (CD) standard, playback on this product is not guaranteed.

#### About MP3 files

MP3, which stands for MPEG-1 Audio Layer-3, is a music file compression format standard. It compresses audio CD data to approximately 1/10 of its original size.

- The unit is compatible with the ISO 9660 level 1/level 2 format, Joliet/Romeo in the expansion format, ID3 tag version 1.0, 1.1, 2.2, 2.3 and 2.4, and Multi Session.
- The maximum number of:
  - folders (groups): 150 (including root and empty folders).
  - MP3 files (tracks) and folders contained in a disc: 300 (if a folder/file names contain many characters, this number may become less than 300).
  - displayable characters for a folder/file name is 32 (Joliet), or 32/64 (Romeo); ID3 tag is 15/30 characters (1.0, 1.1, 2.2 and 2.3), or 63/126 characters (2.4).

## Playback order of MP3 files

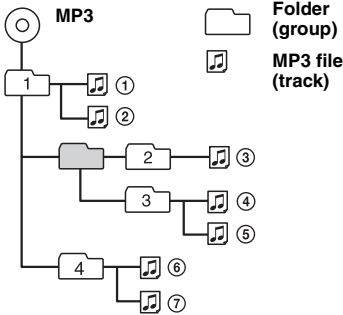

### Notes

- Be sure to finalize the disc before using on the unit.
- When naming an MP3 file, be sure to add the file expansion “.mp3” to the file name.
- If you play a high-bit-rate MP3, such as 320 kbps, sound may be intermittent.
- During playback of a VBR (variable bit rate) MP3 file or fast-forward/reverse, elapsed playing time may not display accurately.
- When the disc is recorded in Multi Session, only the first track of the first session format is recognized and played (any other format is skipped). The priority of the format is CD-DA, ATRAC CD and MP3.
  - When the first track is a CD-DA, only CD-DA of the first session is played.
  - When the first track is not a CD-DA, an ATRAC CD or MP3 session is played. If the disc has no data in any of these formats, “NO MUSIC” is displayed.

## About ATRAC CD

### ATRAC3plus format

ATRAC3, which stands for Adaptive Transform Acoustic Coding3, is audio compression technology. It compresses audio CD data to approximately 1/10 of its original size. ATRAC3plus, which is an extended format of ATRAC3, compresses the audio CD data to approximately 1/20 of its original size. The unit accepts both ATRAC3 and ATRAC3plus format.

### ATRAC CD

ATRAC CD is recorded audio CD data which is compressed to ATRAC3 or ATRAC3plus format using authorized software, such as SonicStage 2.0 or later, or SonicStage Simple Burner.

- The maximum number of:
  - folders (groups): 255
  - files (tracks): 999
- The characters for a folder/file name and text information written by SonicStage is displayed.

For details on ATRAC CD, see the SonicStage or SonicStage Simple Burner manual.

### Note

Be sure to create the ATRAC CD using authorized software, such as SonicStage 2.0 or later, or SonicStage Simple Burner 1.0 or 1.1.

If you have any questions or problems concerning your unit that are not covered in this manual, consult your nearest Sony dealer.

## Maintenance

### Fuse replacement

When replacing the fuse, be sure to use one matching the amperage rating stated on the original fuse. If the fuse blows, check the power connection and replace the fuse. If the fuse blows again after replacement, there may be an internal malfunction. In such a case, consult your nearest Sony dealer.

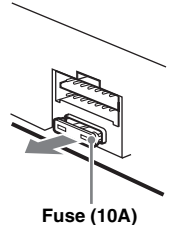

### Cleaning the connectors

The unit may not function properly if the connectors between the unit and the front panel are not clean. In order to prevent this, detach the front panel (page 4) and clean the connectors with a cotton swab dipped in alcohol. Do not apply too much force. Otherwise, the connectors may be damaged.

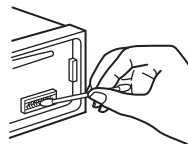

Main unit

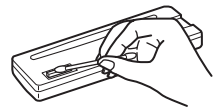

Back of the front panel

### Notes

- For safety, turn off the ignition before cleaning the connectors, and remove the key from the ignition switch.
- Never touch the connectors directly with your fingers or with any metal device.

# Removing the unit

## 1 Remove the protection collar.

- 1 Detach the front panel (page 4).
- 2 Engage the release keys together with the protection collar.

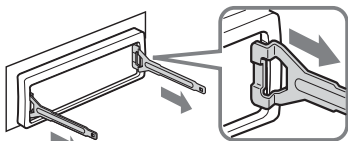

**Orient the release keys as shown.**

- 3 Pull out the release keys to remove the protection collar.

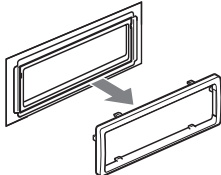

## 2 Remove the unit.

- 1 Insert both release keys simultaneously until they click.

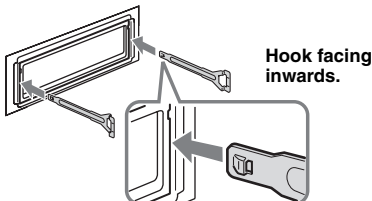

- 2 Pull the release keys to unseat the unit.

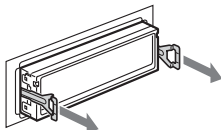

- 3 Slide the unit out of the mounting.

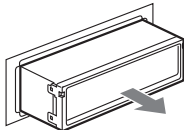

# Specifications

## AUDIO POWER SPECIFICATIONS

### POWER OUTPUT AND TOTAL HARMONIC DISTORTION

23.2 watts per channel minimum continuous average power into 4 ohms, 4 channels driven from 20 Hz to 20 kHz with no more than 5% total harmonic distortion.



CEA2006 Standard  
Power Output: 17 Watts RMS  $\times$  4 at 4 Ohms < 1% THD+N  
SN Ratio: 82 dB  
(reference: 1 Watt into 4 Ohms)

## CD Player section

**Signal-to-noise ratio:** 120 dB

**Frequency response:** 10 – 20,000 Hz

**Wow and flutter:** Below measurable limit

## Tuner section

### FM

#### Tuning range:

87.5 – 108.0 MHz (at 50 kHz step)

87.5 – 107.9 MHz (at 200 kHz step)

**FM tuning interval:** 50 kHz/200 kHz switchable

**Antenna terminal:** External antenna connector

**Intermediate frequency:** 10.7 MHz/450 kHz

**Usable sensitivity:** 9 dBf

**Selectivity:** 75 dB at 400 kHz

**Signal-to-noise ratio:** 67 dB (stereo), 69 dB (mono)

**Harmonic distortion at 1 kHz:** 0.5 % (stereo), 0.3 % (mono)

**Separation:** 35 dB at 1 kHz

**Frequency response:** 30 – 15,000 Hz

### AM

#### Tuning range:

531 – 1,602 kHz (at 9 kHz step)

530 – 1,710 kHz (at 10 kHz step)

**AM tuning interval:** 9 kHz/10 kHz switchable

**Antenna terminal:** External antenna connector

**Intermediate frequency:** 10.7 MHz/450 kHz

**Sensitivity:** 30  $\mu$ V

## Power amplifier section

**Outputs:** Speaker outputs (sure seal connectors)

**Speaker impedance:** 4 – 8 ohms

**Maximum power output:** 52 W  $\times$  4 (at 4 ohms)

## General

### Outputs:

Audio outputs terminal (sub/rear switchable)

Power antenna relay control terminal

Power amplifier control terminal

### Inputs:

BUS control input terminal

BUS audio input terminal

Remote controller input terminal

Antenna input terminal

### Tone controls:

Low:  $\pm$ 10 dB at 60 Hz (XPLOD)

Mid:  $\pm$ 10 dB at 1 kHz (XPLOD)

High:  $\pm$ 10 dB at 10 kHz (XPLOD)

**Power requirements:** 12 V DC car battery  
(negative ground)

**Dimensions:** Approx. 178 × 50 × 179 mm  
(7 1/8 × 2 × 7 1/8 in) (w/h/d)

**Mounting dimensions:** Approx. 182 × 53 × 161 mm  
(7 1/4 × 2 1/8 × 6 3/8 in) (w/h/d)

**Mass:** Approx. 1.2 kg (2 lb 10 oz)

**Supplied accessory:**

Parts for installation and connections (1 set)

**Optional accessories/equipment:**

Card remote commander: RM-X114

Rotary commander: RM-X4S

Marine remote commander: RM-X55M

Bus cable (supplied with an RCA pin cord):

RC-61 (1 m), RC-62 (2 m)

CD changer (10 discs): CDX-757MX

CD changer (6 discs): CDX-T69

Source selector: XA-C30, XA-C40

AUX-IN selector: XA-300

Your dealer may not handle some of the above listed accessories. Please ask the dealer for detailed information.

US and foreign patents licensed from Dolby Laboratories.

MPEG Layer-3 audio coding technology and patents licensed from Fraunhofer IIS and Thomson.

**Note**

*This unit cannot be connected to a digital preamplifier or an equalizer which is Sony BUS system compatible.*

*Design and specifications are subject to change without notice.*



- Halogenated flame retardants are not used in the certain printed wiring boards.
- Halogenated flame retardants are not used in cabinets.
- Cushions made from paper.
- VOC (Volatile Organic Compound)-free vegetable oil based ink is used for printing the carton.

## Troubleshooting

The following checklist will help you remedy problems you may encounter with your unit. Before going through the checklist below, check the connection and operating procedures.

### General

**No power is being supplied to the unit.**

- Check the connection. If everything is in order, check the fuse.
- If the unit is turned off and the display disappears, it cannot be operated with the remote commander.  
→ Turn on the unit.

---

**The power antenna does not extend.**

The power antenna does not have a relay box.

**No sound.**

- The volume is too low.
- The ATT function is activated.
- The position of the fader control (FAD) is not set for a 2-speaker system.
- The CD changer is incompatible with the disc format (MP3/ATRAC CD).  
→ Play back with a Sony MP3 compatible CD changer, or this unit.

---

**No beep sound.**

- The beep sound is canceled (page 9).
- An optional power amplifier is connected and you are not using the built-in amplifier.

---

**The contents of the memory have been erased.**

- The RESET button has been pressed.  
→ Store again into the memory.
- The power connecting lead or battery has been disconnected.
- The power connecting lead is not connected properly.

---

**Stored stations and correct time are erased.**

**The fuse has blown.**

**Makes noise when the position of the ignition key is switched.**

The leads are not matched correctly with the car's accessory power connector.

---

**The display disappears from/does not appear in the display window.**

- The dimmer is set "DIM-ON" (page 9).
- The display disappears if you press and hold **(OFF)**.  
→ Press and hold **(OFF)** again until the display appears.
- The connectors are dirty (page 13).

---

### CD/MD playback

**The disc is automatically ejected.**

The disc has trouble.

→ Check the following:

---

**The disc cannot be loaded.**

- Another disc is already loaded.
- The disc has been forcibly inserted upside down or in the wrong way.

---

**The disc does not playback.**

- Defective or dirty disc.
- The CD-Rs/CD-RWs are not for audio use (page 12).

---

**MP3 files cannot be played back.**

The disc is incompatible with the MP3 format and version (page 12).

continue to next page →

---

**MP3 files take longer to play back than others.**

The following discs take a longer time to start playback.

- a disc recorded with a complicated tree structure.
- a disc recorded in Multi Session.
- a disc to which data can be added.

---

**The ATRAC CD cannot play.**

- The disc is not created by authorized software, such as SonicStage or SonicStage Simple Burner.
- Tracks that are not included in the group cannot be played.

---

**The display items do not scroll.**

- For discs with very many characters, those may not scroll.
- “A.SCRL” is set to off.
  - Set “A.SCRL-ON” (page 9) or press **(SCRL)**.

---

**The sound skips.**

- Installation is not correct.
  - Install the unit at an angle of less than 45° in a sturdy part of the car.
- Defective or dirty disc.

---

**The operation buttons do not function.****The disc will not eject.**

Press the RESET button (page 4).

---

---

**Radio reception****The stations cannot be received.****The sound is hampered by noises.**

- Connect a power antenna control lead (blue) or accessory power supply lead (red) to the power supply lead of a car’s antenna booster (only when your car has built-in FM/AM antenna in the rear/side glass).
- Check the connection of the car antenna.
- The auto antenna will not go up.
  - Check the connection of the power antenna control lead.
- Check the frequency.

---

**Preset tuning is not possible.**

- Store the correct frequency in the memory.
- The broadcast signal is too weak.

---

**Automatic tuning is not possible.**

- Setting of the local seek mode is not correct.
    - Tuning stops too frequently:
      - Press **(SENS)** until “LOCAL-ON” appears.
    - Tuning does not stop at a station:
      - Press **(SENS)** repeatedly until “MONO-ON” or “MONO-OFF” (FM), or “LOCAL-OFF” (AM) appears.
  - The broadcast signal is too weak.
    - Perform manual tuning.
- 

---

**During FM reception, the “ST” indication flashes.**

- Tune in the frequency accurately.
- The broadcast signal is too weak.
  - Press **(SENS)** to set the monaural reception mode to “MONO-ON.”

---

**An FM program broadcast in stereo is heard in monaural.**

The unit is in monaural reception mode.

→ Press **(SENS)** “MONO-OFF” appears.

---

---

**Error displays/Messages**

---

**BLANK**\*1

Tracks have not been recorded on the MD.\*2

→ Play an MD with recorded tracks.

---

**ERROR**\*1

- The disc is dirty or inserted upside down.\*2
  - Clean or insert the disc correctly.
- The disc cannot play because of some problem.
  - Insert another disc.

---

**FAILURE** (Illuminates until any button is pressed.)

The connection of speakers/amplifiers is incorrect.

→ See the installation guide manual of this model to check the connection.

---

**FAILURE** (Illuminates for about 1 second.)

When the XM tuner is connected, storing an XM radio channel into a preset failed.

→ Be sure to receive the channel that you want to store, then try it again.

---

---

**LOAD**

The changer is loading the disc.

→ Wait until loading is complete.

---

---

**L.SEEK +/-**

The local seek mode is on during automatic tuning.

---

---

**NO DATA**

All custom names have been deleted, or none are stored.

---

---

**NO DISC**

The disc is not inserted in the CD/MD changer.

→ Insert discs in the changer.

---

---

**NO ID3**

ID3 tag information is not written in the MP3 file.

---

---

**NO INFO**

Text information is not written in the ATRAC3/ATRAC3plus file.

---

---

**NO MAG**

The disc magazine is not inserted in the CD changer.

→ Insert the magazine in the changer.

---



---

**NO MUSIC**

The disc is not a music file.

→ Insert a music CD in this unit or MP3  
playable changer.

---

**NO NAME**

A track/group/disc name is not written in the track.

---

**NOT READ**

The disc information has not been read by the unit.

→ Loading the disc, then select it on the list.

---

**NOTREADY**

The lid of the MD changer is open or the MDs are not inserted properly.

→ Close the lid or insert the MDs properly.

---

**OFFSET**

There may be an internal malfunction.

→ Check the connection. If the error indication remains on in the display, consult your nearest Sony dealer.

---

**READ**

The unit is reading all track and group information on the disc.

→ Wait until reading is complete and playback starts automatically. Depending on the disc structure, it may take more than a minute.

---

**RESET**

The CD unit and CD/MD changer cannot be operated because of some problem.

→ Press the RESET button (page 4).

---

“LLLL” or “rrrr”

During fast-forward or reverse, you have reached the beginning or the end of the disc and you cannot go any further.

---

“\_”

The character cannot be displayed with the unit.

---

\*1 *If an error occurs during playback of a CD or MD, the disc number of the CD or MD does not appear in the display.*

\*2 *The disc number of the disc causing the error appears in the display.*







If these solutions do not help improve the situation, consult your nearest Sony dealer.

If you take the unit to be repaired because of CD playback trouble, bring the disc that was used at the time the problem began.

# Félicitations !

Nous vous remercions d'avoir fait l'acquisition de ce lecteur de disques compacts Sony. Ce lecteur vous offre les fonctions suivantes.

- Lecture de CD :  
Vous pouvez lire des CD-DA (contenant également des informations CD TEXT\*), des CD-R/CD-RW (fichiers MP3 contenant également des enregistrements en multisections (page 14)) et des CD ATRAC (au format ATRAC3 et ATRAC3plus (page 14)).

Type de disques	Symbole indiqué sur le disque	
CD-DA		
MP3 CD ATRAC		
		

- Réception radio :
  - Vous pouvez mémoriser jusqu'à 6 stations par bande de fréquences (FM1, FM2, FM3, AM1 et AM2).
  - Fonction BTM (mémorisation des meilleurs accords) : l'appareil sélectionne des stations émettant un signal fort et les mémorise.
  - Vous pouvez attribuer un nom à chaque station de radio, le sauvegarder dans la mémoire et afficher les noms de station dans la liste.
- Utilisation d'appareils en option  
Cet appareil vous permet, en plus de la lecture, de commander des changeurs CD ou MD externes.

\* Un disque CD TEXT est un CD-DA contenant des informations telles que le nom du disque, de l'artiste et des plages.

En ce qui concerne l'installation et les connexions, consulter le manuel d'installation/raccordement fourni.

## Avertissement si le contact de votre véhicule ne comporte pas de position ACC

Après avoir coupé le moteur, n'oubliez pas de maintenir la touche **(OFF)** enfoncée sur l'appareil jusqu'à ce que l'affichage disparaisse.

Sinon, l'affichage n'est pas désactivé et la batterie du véhicule se décharge.

## ATTENTION

L'utilisation d'instruments optiques avec ce produit augmente les risques pour les yeux.

CLASS 1  
LASER PRODUCT

Cette étiquette est située sur la partie inférieure du châssis.



Le logo « SAT Radio Ready » indique que ce produit commande un module tuner radio satellite (vendu séparément). Consultez votre détaillant agréé Sony le plus proche pour en savoir plus sur le fonctionnement du module tuner radio satellite. « SAT Radio », « SAT Radio Ready », les logos SAT Radio et SAT Radio Ready, ainsi que toutes les marques associées sont des marques de commerce de Sirius Satellite Radio Inc. et de XM Satellite Radio Inc.

L'appellation et le logo SonicStage sont des marques de commerce de Sony Corporation. ATRAC, ATRAC3, ATRAC3plus et leurs logos sont des marques de commerce de Sony Corporation.

## Préparation

---

Réinitialisation de l'appareil	4
Réglage de l'horloge	4
Retrait de la façade	4
Installation de la façade	4
Insertion du disque dans l'appareil	5
Éjection du disque	5

## Emplacement des commandes et opérations de base

---

Appareil principal	6
--------------------	---

## CD

---

Rubriques d'affichage	7
Lecture répétée et lecture aléatoire	7

## Radio

---

Réception et mémorisation des stations	7
Mémorisation automatique	
— BTM	7
Mémorisation manuelle	7
Réception des stations mémorisées	7
Recherche automatique des fréquences	8
Réception d'une station à partir d'une liste	
— Affichage automatique des titres	8

## Autres fonctions

---

Modification des réglages du son	8
Réglage des caractéristiques du son	
— BAL/FAD/SUB	8
Réglage de la courbe de l'égaliseur	
— EQ3	8
Identification d'une station	
ou d'un disque	9
Réglage des paramètres de configuration	
— SET	9
Si vous utilisez un appareil en option	10
Changeur de CD/MD	10
Mini-télécommande RM-X114	11
Satellite de commande RM-X4S	12

## Informations complémentaires

---

Précautions	13
Remarques sur les disques	13
À propos des fichiers MP3	14
À propos des CD ATRAC	14
Entretien	15
Démontage de l'appareil	15
Caractéristiques techniques	16
Dépannage	17
Affichage des erreurs/messages	18

## Préparation

### Réinitialisation de l'appareil

Avant la première mise en service de l'appareil, après avoir remplacé la batterie du véhicule ou modifié les raccordements, vous devez réinitialiser l'appareil.

Retirez la façade, puis appuyez sur la touche RESET avec un objet pointu comme un stylo à bille.

Touche  
RESET

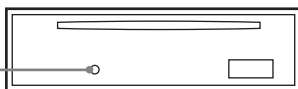

#### Remarque

Une pression sur la touche RESET remet l'heure à zéro et efface certaines informations mémorisées.

## Réglage de l'horloge

L'horloge numérique fonctionne suivant un cycle de 12 heures.

### 1 Appuyez sur la touche (SEL) et maintenez-la enfoncée.

L'écran de configuration apparaît.

### 2 Appuyez plusieurs fois sur (SEL) jusqu'à ce que « CLOCK-ADJ » apparaisse.

### 3 Appuyez sur (DSPL).

L'indication des heures clignote.

### 4 Appuyez sur la touche de volume +/- pour régler l'heure et les minutes.

Appuyez sur (DSPL) pour déplacer l'indication numérique.

### 5 Appuyez sur (SEL).

L'horloge démarre et l'écran de configuration suivant apparaît.

### 6 Appuyez sur la touche (SEL) et maintenez-la enfoncée.

La configuration est terminée.

Appuyez sur (DSPL) pour afficher l'horloge. Appuyez de nouveau sur (DSPL) pour revenir à l'écran précédent.

#### Avec la mini-télécommande

Appuyez sur ↑ ou ↓ à l'étape 4 pour régler l'heure et les minutes.

## Retrait de la façade

Vous pouvez retirer la façade de cet appareil pour le protéger du vol.

### Alarme d'avertissement

Si vous mettez la clé de contact en position OFF sans ôter la façade, l'alarme d'avertissement retentit pendant quelques secondes.

L'alarme est émise uniquement lorsque l'amplificateur intégré est utilisé.

#### 1 Appuyez sur (OFF).

L'appareil est mis hors tension.

#### 2 Appuyez sur , puis sortez la façade en tirant vers vous.

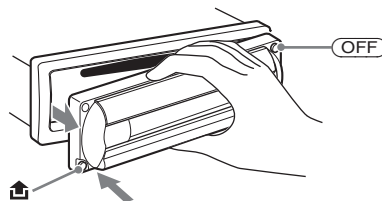

#### Remarques

- N'exercez pas de pression excessive sur la façade ni la fenêtre d'affichage et ne l'échappez pas.
- N'exposez pas la façade à une température ou à un taux d'humidité élevé. Évitez de la laisser dans un véhicule en stationnement ou sur le tableau de bord ou la plage arrière.

## Installation de la façade

Insérez la partie (A) de la façade dans la partie (B) de l'appareil, tel qu'illustré, puis poussez sur le côté gauche jusqu'au dé clic indiquant qu'il est en position.

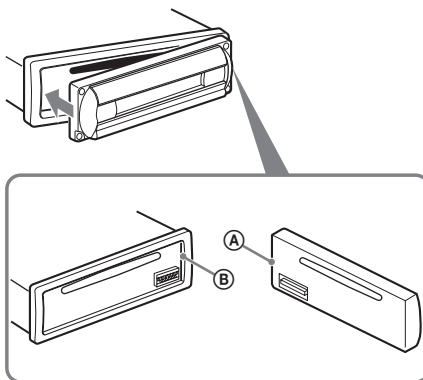

#### Remarque

Ne posez rien sur la face interne de la façade.

## Insertion du disque dans l'appareil

### 1 Ouvrez le volet.

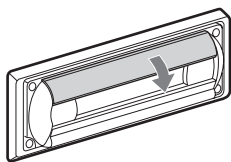

### 2 Insérez le côté imprimé du disque vers le haut.

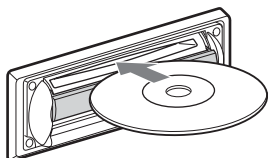

La lecture commence.

### 3 Fermez le volet.

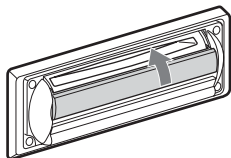

## Éjection du disque

### 1 Ouvrez le volet.

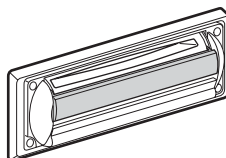
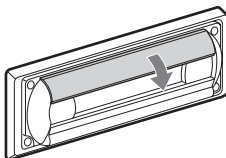

### 2 Rabattez le volet jusqu'au déclic.

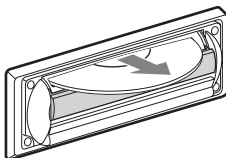
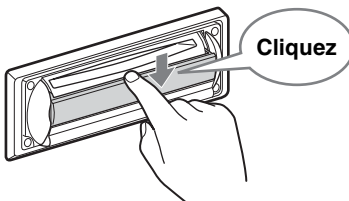

Le disque est éjecté.

### Remarques

- Lors de l'éjection ou de l'insertion du disque, ne fermez pas le volet. Cela risque de coincer et d'endommager le disque.
- Le disque risque d'être éjecté si vous forcez l'ouverture du volet.

### Conseil

Il est possible de lire le disque avec le volet ouvert ou fermé.

# Emplacement des commandes et opérations de base

## Appareil principal

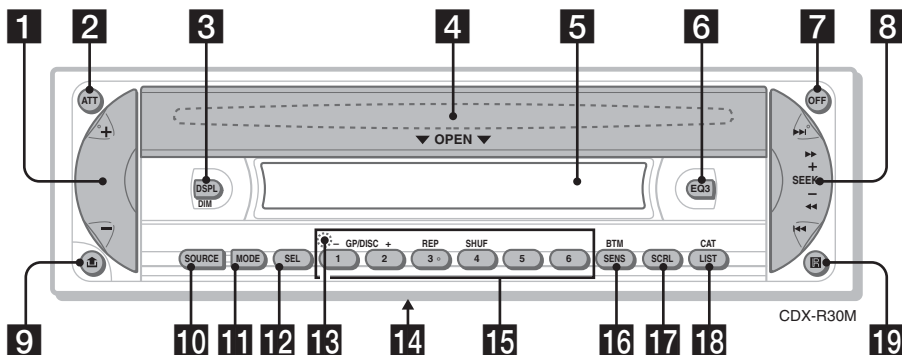

Pour plus de détails, reportez-vous aux numéros de pages indiqués.

### 1 Touche de volume +/-

Réglage du niveau du volume.

### 2 Touche ATT (atténuation du son)

Atténuation du son. Appuyez de nouveau sur cette touche pour annuler.

### 3 Touche DSPL (Modification du mode d'affichage)/DIM (variableur de luminosité) 4, 7, 9

Modification des rubriques d'affichage (appuyez) ; de la luminosité de l'affichage (appuyez et maintenez la touche enfoncée).

### 4 Volet OPEN, fente d'insertion des disques (située derrière le volet) 5

### 5 Fenêtre d'affichage

### 6 Touche EQ3 (égaliseur) 8

Sélection d'un type d'égaliseur (XPLOD, VOCAL, CLUB, JAZZ, NEW AGE, ROCK, CUSTOM ou OFF).

### 7 Touche OFF

Mise hors tension de l'appareil/arrêt de la source.

### 8 Touche SEEK +/-

Radio : Permet de régler des stations automatiquement (appuyez) ; de trouver une station manuellement (appuyez et maintenez la touche enfoncée).  
CD :

Pour sauter plusieurs plages de suite (appuyez) ; sauter des plages en continu (appuyez puis appuyez de nouveau sur la touche dans la seconde et maintenant-la enfoncée) ; avance rapide/recul d'une plage (appuyez et maintenez la touche enfoncée).

### 9 Touche (déverrouillage de la façade) 4

### 10 Touche SOURCE

Mise sous tension/sélection de la source (Radio/CD/MD\*1).

### 11 Touche MODE 7, 10

Sélection de la bande radio (FM/AM)/ sélection de l'appareil\*2.

### 12 Touche SEL (sélection) 4, 8, 9

Sélection des paramètres.

### 13 Touche RESET (située derrière la façade) 4

### 14 Sélecteur de fréquences (situé sous l'appareil)

Reportez-vous à la section « Sélecteur de fréquence » dans le manuel Installation/Raccordements fourni.

### 15 Touches numériques

Radio :

Réception des stations enregistrées (appuyez) ; mémorisation des stations (appuyez et maintenez la touche enfoncée).  
CD/MD\*1 :

① / ② : GP\*/DISC\*2 +/-

Saut de plusieurs groupes de suite (appuyez) ; saut des groupes en continu (appuyez et maintenez la touche enfoncée).

③ : REP 7, 10

④ : SHUF 7, 10

### 16 Touche SENS/BTM 7

Amélioration d'une réception faible : LOCAL/MONO (appuyez) ; démarrage de la fonction BTM (appuyez et maintenez la touche enfoncée).

### 17 Touche SCRL 7

Défilement de la rubrique d'affichage.

### 18 Touche LIST/CAT\*4 8, 11

Affichage automatique des titres.

### 19 Récepteur de la mini-télécommande

\*1 Lorsqu'un changeur MD en option est raccordé.

\*2 Lorsqu'un changeur CD/MD est raccordé.

\*3 Lorsqu'un MP3/CD ATRAC est lu et qu'un changeur n'est pas raccordé. Si le changeur est raccordé, le fonctionnement est différent. Reportez-vous à la page 10.

\*4 Lorsqu'un récepteur SAT est raccordé.

Pour plus de détails sur la sélection d'un changeur CD/MD, reportez-vous à la page 10.

## Rubriques d'affichage

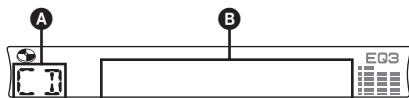

- A** Source  
**B** Numéro de plage/Durée de lecture écoulee, Nom du disque/de l'artiste, Numéro de groupe\*1, Nom du groupe, Nom de la plage, Informations textuelles\*2, Horloge

\*1 Le numéro de groupe est uniquement affiché lorsque le groupe est modifié.

\*2 Lors de la lecture d'un MP3, une étiquette ID3 est affichée et lors de la lecture d'un CD ATRAC, des informations textuelles écrites par SonicStage, etc. sont affichées.

Pour modifier les rubriques d'affichage **B**, appuyez sur **(DSPL)** ; pour faire défiler les rubriques d'affichage **B**, appuyez sur **(SCRL)** ou réglez « A.SCRL-ON » (page 10).

### Conseil

Les paramètres affichés varient selon le type du disque et le format d'enregistrement. Pour plus de détails sur les MP3, reportez-vous à la page 14 et reportez-vous à la page 14 à propos des CD ATRAC.

## Lecture répétée et lecture aléatoire

- 1** Appuyez plusieurs fois sur **(3)** (REP) ou **(4)** (SHUF) en cours de lecture, jusqu'à ce que le paramètre souhaité apparaisse.

### Sélectionnez Pour lire

**REP-TRACK** une plage en boucle.

**REP-GP\*** un groupe en boucle.

**SHUF-GP\*** un groupe dans un ordre aléatoire.

**SHUF-DISC** un disque dans un ordre aléatoire.

\* Lors de la lecture d'un fichier MP3/d'un CD ATRAC.

Pour revenir au mode de lecture normal, sélectionnez « REP-OFF » ou « SHUF-OFF ».

## Réception et mémorisation des stations

### Attention

Pour régler des stations pendant que vous conduisez, utilisez la fonction de mémorisation des meilleurs accords (BTM) afin d'éviter tout accident.

## Mémorisation automatique

### — BTM

- 1** Appuyez plusieurs fois sur **(SOURCE)** jusqu'à ce que l'indication « **TUNER** » apparaisse.

Appuyez plusieurs fois sur **(MODE)** pour changer de bande. Vous pouvez sélectionner FM1, FM2, FM3, AM1 ou AM2.

- 2** Appuyez sur la touche **(BTM)** et maintenez-la enfoncée jusqu'à ce que « **BTM** » clignote.

L'appareil enregistre les stations sur les touches numériques dans l'ordre des fréquences.

Un bip retentit lorsque le réglage est mémorisé.

## Mémorisation manuelle

- 1** Lorsque vous recevez la station que vous souhaitez mémoriser, appuyez sur une touche numérique et maintenez-la enfoncée **(1)** à **(6)** jusqu'à ce que l'indication « **MEM** » s'affiche.

Le numéro de la touche apparaît dans la fenêtre d'affichage.

### Remarque

Si vous essayez de mémoriser une autre station sur la même touche numérique, la station mémorisée précédemment est remplacée.

## Réception des stations mémorisées

- 1** Sélectionnez la bande, puis appuyez sur une touche numérique **(1)** à **(6)**.

### Avec la mini-télécommande

Appuyez sur **↑** ou **↓** pour sélectionner des stations mémorisées.

## Recherche automatique des fréquences

### 1 Sélectionnez la bande, puis appuyez sur (SEEK) +/- pour rechercher la station.

Le balayage s'interrompt lorsque l'appareil capte une station. Répétez cette procédure jusqu'à ce que vous captiez la station souhaitée.

#### Conseil

Si vous connaissez la fréquence de la station que vous souhaitez écouter, maintenez (SEEK) +/- enfoncée pour localiser la fréquence approximativement, puis appuyez plusieurs fois sur (SEEK) +/- pour la régler avec précision (syntonisation manuelle).

## Réception d'une station à partir d'une liste — Affichage automatique des titres

Vous pouvez faire une liste à partir des fréquences ou des noms. Pour plus de détails sur l'identification d'une station, reportez-vous à la page 9.

### 1 Sélectionnez la bande, puis appuyez sur (LIST).

La fréquence ou le nom de la station s'affiche.

### 2 Appuyez plusieurs fois sur (LIST) jusqu'à ce que la station souhaitée s'affiche.



Après 5 secondes, l'affichage revient en mode de réception normale.

### 3 Appuyez sur (SEEK) +/- pour recevoir la station.

#### Avec la mini-télécommande

Appuyez sur ↑ ou ↓ à l'étape 2 pour sélectionner la station.

## Autres fonctions

## Modification des réglages du son

### Réglage des caractéristiques du son — BAL/FAD/SUB

Vous pouvez régler la balance gauche-droite, l'équilibre avant-arrière, ainsi que le volume du caisson de graves.

### 1 Appuyez plusieurs fois sur (SEL) jusqu'à ce que « BAL », « FAD » ou « SUB » apparaisse.

Le paramètre change comme suit :

LOW\*1 → MID\*1 → HI\*1 →

BAL (gauche-droite) → FAD (avant-arrière)  
→ SUB (volume du caisson de graves)\*2

\*1 Lorsque EQ3 est activé (page 8).

\*2 Lorsque la sortie audio est réglée à « SUB » (page 10).

« ATT » est affiché sur le réglage inférieur et peut être réglé par incréments de 20.

### 2 Appuyez plusieurs fois sur la touche de volume +/- pour régler le paramètre sélectionné.

Après 3 secondes, le réglage est terminé et la fenêtre d'affichage revient en mode de lecture/réception normale.

#### Remarque

Effectuez ce réglage dans les 3 secondes après avoir sélectionné le paramètre.

#### Avec la mini-télécommande

Appuyez sur ←, ↑, → ou ↓ à l'étape 2 pour régler le paramètre sélectionné.

## Réglage de la courbe de l'égaliseur — EQ3

Vous pouvez régler et mémoriser différentes plages de tonalité pour l'égaliseur.

### 1 Sélectionnez une source, puis appuyez plusieurs fois sur (EQ3) pour sélectionner le type EQ3.

### 2 Appuyez plusieurs fois sur (SEL) jusqu'à ce que « LOW », « MID » ou « HI » apparaisse.

### 3 Appuyez plusieurs fois sur la touche de volume +/- pour régler le paramètre sélectionné.

Le niveau du volume peut être réglé par incréments de 1 dB, de -10 dB à +10 dB.



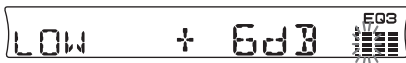

Répétez les étapes 2 et 3 pour régler la courbe de l'égaliseur.

Pour restaurer la courbe par défaut de l'égaliseur, appuyez sur la touche (SEL) et maintenez-la enfoncée avant la fin du réglage. Après 3 secondes, le réglage est terminé et l'affichage revient en mode de lecture/réception normale.

#### Avec la mini-télécommande

Appuyez sur ←, ↑, → ou ↓ à l'étape 3 pour régler le paramètre sélectionné.

## Identification d'une station ou d'un disque

Lorsque vous recevez une station ou que vous lisez un disque inséré dans un changeur de CD doté de la fonction CUSTOM FILE, vous pouvez donner à chaque station ou disque un nom unique allant jusqu'à 8 caractères (Mémoire des stations/Mémo de disque).

Si vous donnez un nom à une station ou à un disque, ce nom apparaît dans la liste (page 8 ou 11).

- 1 Lorsque vous recevez une station ou que vous lisez un disque que vous souhaitez identifier, appuyez sur la touche (LIST) et maintenez-la enfoncée.



- 2 Appuyez plusieurs fois sur la touche de volume +/-, jusqu'à ce que le caractère souhaité s'affiche.

Appuyez sur (SEL) pour déplacer l'indication numérique.

A ↔ B ↔ C ... ↔ 0 ↔ 1 ↔ 2 ... ↔ +  
↔ - ↔ \* ... ↔ - (espace) ↔ A

Répétez cette opération jusqu'à ce que tout le nom soit saisi.

- 3 Appuyez sur la touche (LIST) et maintenez-la enfoncée.

L'identification est terminée et l'affichage revient en mode de lecture/réception normale.

Appuyez sur (DSPL) en cours de réception ou de lecture, pour afficher le nom.

#### Conseils

- Pour corriger ou effacer un caractère, procédez simplement par réécriture ou saisissez « - ».
- Le mémo de disque est toujours affiché en priorité par rapport aux titres préenregistrés.

- Vous pouvez identifier un disque sur l'appareil si un changeur doté de la fonction CUSTOM FILE est raccordé.
- « REP-TRACK » et toutes les fonctions de lecture répétée sont interrompues jusqu'à ce que l'identification soit terminée.

#### Avec la mini-télécommande

Appuyez sur ↑ ou ↓ à l'étape 2 pour sélectionner le caractère.

## Suppression du nom personnalisé

- 1 Sélectionnez la radio ou l'appareil sur lequel le nom personnalisé que vous souhaitez supprimer est mémorisé, puis appuyez sur la touche (LIST) et maintenez-la enfoncée.
- 2 Appuyez sur la touche (DSPL) et maintenez-la enfoncée. Les noms mémorisés clignotent.
- 3 Appuyez plusieurs fois sur la touche volume +/- pour sélectionner le nom que vous souhaitez effacer.
- 4 Appuyez sur la touche (SEL) et maintenez-la enfoncée. Le nom est supprimé. Répétez les étapes 3 et 4 si vous souhaitez effacer d'autres noms.
- 5 Appuyez sur la touche (LIST) et maintenez-la enfoncée. L'appareil revient au mode de réception/lecture normale.

#### Avec la mini-télécommande

Appuyez sur ↑ ou ↓ à l'étape 3 pour sélectionner le nom.

## Réglage des paramètres de configuration — SET

- 1 Appuyez sur la touche (SEL) et maintenez-la enfoncée. L'écran de configuration apparaît.
- 2 Appuyez plusieurs fois sur (SEL) jusqu'à ce que le paramètre souhaité apparaisse.
- 3 Appuyez sur la touche de volume +/- pour sélectionner le réglage souhaité (par exemple « ON » ou « OFF »).
- 4 Appuyez sur la touche (SEL) et maintenez-la enfoncée. Le réglage est terminé et l'affichage revient au mode de lecture/réception normale.

#### Remarque

Les paramètres affichés varient selon la source et le réglage.

#### Avec la mini-télécommande

Appuyez sur ← ou → à l'étape 3, pour sélectionner le réglage.

Les paramètres suivants peuvent être réglés (reportez-vous à la page indiquée pour plus de détails) :

« ● » indique les réglages par défaut.

---

**CLOCK-ADJ** (page 4)

(réglage de l'horloge)

---

**BEEP** Pour régler « BEEP-ON » (●) ou « BEEP-OFF ».

---

**SUB/REAR**\*1 Pour commuter la sortie audio.  
– « SUB » (●) : pour émettre vers un caisson de graves.  
– « REAR » : pour émettre vers un amplificateur de puissance.

---

**DIM** (régulateur de luminosité) Pour modifier la luminosité de la fenêtre d'affichage.

– « DIM-ON » : pour diminuer la luminosité de la fenêtre d'affichage.  
– « DIM-OFF » (●) : pour désactiver le régulateur de luminosité.

---

**DEMO**\*1 Pour régler « DEMO-ON » (●) ou « DEMO-OFF ».

---

**A.SCRL** Pour faire défiler automatiquement les rubriques d'affichage longues lorsque le groupe ou la plage est modifié.  
– « A.SCRL-ON » : pour activer le défilement.  
– « A.SCRL-OFF » (●) : pour désactiver le défilement.

---

**LPF**\*2 (filtre passe-bas) Pour sélectionner la fréquence de coupure « 78HZ », « 125HZ » ou « OFF » (●).

\*1 Lorsque l'appareil est hors tension.

\*2 Lorsque la sortie audio est réglée à « SUB ».

## Si vous utilisez un appareil en option

---

### Changeur de CD/MD

#### Sélection du changeur

- 1 Appuyez plusieurs fois sur **(SOURCE)** jusqu'à ce que « CD » ou « MD » apparaisse.
- 2 Appuyez plusieurs fois sur **(MODE)** jusqu'à ce que le changeur souhaité apparaisse.

Numéro de l'appareil      Numéro du disque

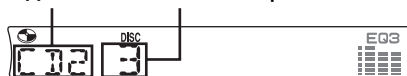

La lecture commence.

#### Saut de groupes et de disques

- 1 En cours de lecture, appuyez sur **(1)/(2)** (GP/DISC) –/+.

---

**Pour ignorer** Appuyez sur **(1)/(2)**

un groupe      puis relâchez (maintenir un moment).

un groupe en continu      dans les 2 secondes après avoir relâché la touche.

un disque      plusieurs fois.

plusieurs disques en continu      puis appuyez de nouveau dans les 2 secondes et maintenez la touche enfoncée.

---

#### Lecture répétée et lecture aléatoire

- 1 Appuyez plusieurs fois sur **(3)** (REP) ou **(4)** (SHUF) en cours de lecture, jusqu'à ce que le réglage souhaité apparaisse.

---

**Sélectionnez** Pour lire

**REP-DISC**\*1 un disque en boucle.

**SHUF-CHGR**\*1 des plages du changeur dans un ordre aléatoire.

**SHUF-ALL**\*2 des plages de tous les appareils dans un ordre aléatoire.

\*1 Lorsque un ou plusieurs changeurs de CD/MD sont raccordés.

\*2 Lorsque un ou plusieurs changeurs de CD ou au moins deux changeurs de MD sont raccordés.

Pour revenir au mode de lecture normale, sélectionnez « REP-OFF » ou « SHUF-OFF ».

#### Conseil

La fonction « SHUF-ALL » ne passera pas de façon aléatoire des pistes de lecteurs de CD à des pistes de changeurs de MD.

## Recherche d'un disque par son nom — Affichage automatique des titres

Vous pouvez sélectionner un disque dans la liste en cas de raccordement d'un changeur de CD disposant de la fonction CUSTOM FILE ou d'un changeur de MD.

Si vous donnez un nom à un disque, ce nom apparaît dans la liste. Pour plus de détails sur l'identification d'un disque, reportez-vous à la page 9.

- 1 En cours de lecture, appuyez sur (LIST).  
Le numéro ou le nom du disque s'affiche.
- 2 Appuyez plusieurs fois sur (LIST) jusqu'à ce que le disque souhaité apparaisse.  
Après 5 secondes, l'appareil revient en mode de lecture normal.
- 3 Appuyez sur (SEEK) +/- pour lire le disque.

### Avec la mini-télécommande

Appuyez sur ↑ ou ↓ à l'étape 2 pour sélectionner le disque.

## Mini-télécommande RM-X114

### Emplacement des commandes

Les touches de la mini-télécommande permettent de commander les mêmes fonctions que les touches correspondantes sur l'appareil.

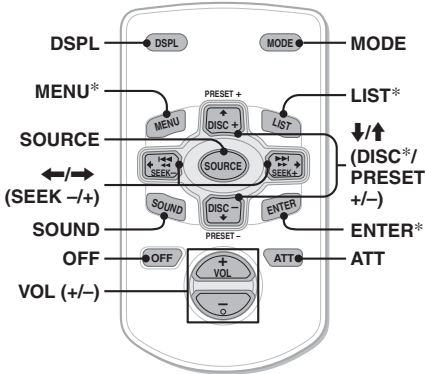

Les touches suivantes de la mini-télécommande sont également différentes des touches ou fonctions de l'appareil.

#### • Touches ←/→ (SEEK +/-)

Commande de la radio/du lecteur de CD, identique à (SEEK) +/- sur l'appareil. (Pour plus de détails sur d'autres opérations, reportez-vous à la section « Avec la mini-télécommande ».)

#### • Touche SOUND

Identique à la touche (SEL) de l'appareil.

#### • Touches ↑/↓ (DISC\*/PRESET +/-)

Commande du lecteur de CD, identique à (1) / (2) +/- de l'appareil. (Pour plus de détails sur d'autres opérations, reportez-vous à la section « Avec la mini-télécommande ».)

\* Non disponible sur cet appareil.

#### Remarque

Si l'appareil est mis hors tension et que l'affichage s'éteint, il ne peut pas être commandé avec la mini-télécommande, sauf si vous appuyez sur (SOURCE) de l'appareil ou si vous insérez un disque dans le lecteur.

### Remplacement de la pile au lithium

Dans des conditions d'utilisation normales, la pile dure environ 1 an. (En fonction des conditions d'utilisation, sa durée de vie peut être plus courte.)

Lorsque la pile est faible, la portée de la mini-télécommande diminue. Remplacez la pile par une nouvelle pile au lithium CR2025.

L'utilisation de tout autre type de pile entraîne un risque d'incendie ou d'explosion.

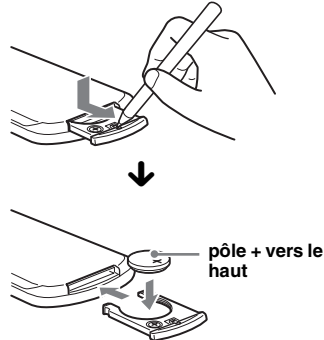

#### Remarques sur la pile au lithium

- Tenez la pile au lithium hors de portée des enfants. En cas d'ingestion de la pile, consultez immédiatement un médecin.
- Essuyez la pile avec un chiffon sec pour assurer un bon contact.
- Veillez à respecter la polarité lors de l'installation de la pile.
- Ne tenez pas la pile avec des pinces métalliques, car cela peut entraîner un court-circuit.

#### ATTENTION

Utilisée de façon incorrecte, la pile peut exploser. Ne pas la recharger, la démonter ni la jeter au feu.

Suite à la page suivante →

## Satellite de commande RM-X4S

### Apposition de l'étiquette

Apposez l'étiquette indicative suivant la position de montage du satellite de commande.

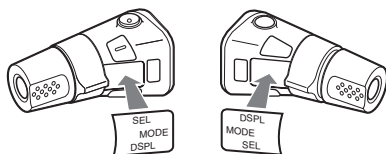

### Emplacement des commandes

Les touches du satellite de commande pilotent les mêmes fonctions que les touches correspondantes de cet appareil.

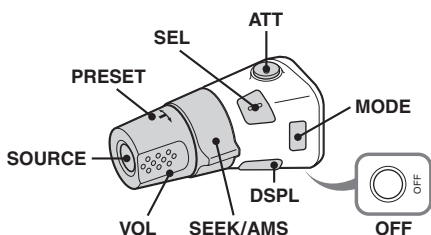

Les touches suivantes du satellite de commande requièrent une commande différente de l'appareil.

#### • Commande PRESET

Sélection des stations mémorisées, commande d'un lecteur de CD, identique à **1/2** +/- de l'appareil (enfoncer et tourner).

#### • Commande VOL

Identique à la touche volume +/- de l'appareil (tourner).

#### • Commande SEEK/AMS

Identique à **SEEK** +/- de l'appareil (tourner ou tourner et maintenir).

## Modification du sens de fonctionnement

Le sens de fonctionnement des commandes est réglé par défaut comme indiqué dans l'illustration ci-dessous.

Pour augmenter

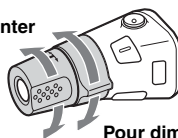

Pour diminuer

Si vous devez monter le satellite de commande du côté droit de la colonne de direction, vous pouvez inverser le sens de fonctionnement.

1 Appuyez sur la touche **SEL** et maintenez-la enfoncée tout en appuyant sur la commande VOL.

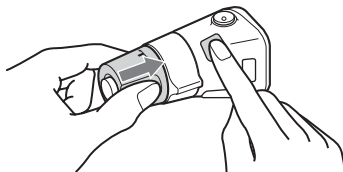

## Informations complémentaires

### Précautions

- Si votre véhicule est resté stationné en plein soleil, laissez refroidir l'appareil avant de l'utiliser.
- L'antenne électrique se déploie automatiquement lorsque l'appareil fonctionne.

### Condensation

Par temps de pluie ou dans des régions très humides, de la condensation peut se former à l'intérieur des lentilles et dans la fenêtre d'affichage de l'appareil. Si cela se produit, l'appareil ne fonctionne pas correctement. Dans ce cas, retirez le disque et attendez environ une heure que l'humidité se soit évaporée.

### Pour conserver un son de haute qualité

Veillez à ne pas renverser de jus de fruit ou d'autres boissons sucrées sur l'appareil ou sur les disques.

### Remarques sur les disques

- Pour qu'un disque reste propre, ne touchez pas sa surface. Saisissez-le par les bords.
- Rangez vos disques dans leur boîtier ou dans un chargeur lorsque vous ne vous en servez pas.
- N'exposez pas les disques à des températures élevées. Évitez de les laisser dans un véhicule en stationnement ou sur le tableau de bord ou la plage arrière.
- Ne collez pas d'étiquettes sur les disques et n'utilisez pas de disques rendus collants par de l'encre ou des résidus. De tels disques peuvent s'arrêter de tourner en cours de lecture et provoquer des problèmes de fonctionnement ou être endommagés.



- N'utilisez pas de disques sur lesquels sont collés des étiquettes ou des autocollants. L'utilisation de tels disques peut entraîner les problèmes de fonctionnement suivants :
  - impossibilité d'éjecter un disque parce que l'étiquette ou l'autocollant se décolle et bloque le mécanisme d'éjection.
  - erreurs de lecture des données audio (par ex., sauts de lecture ou aucune lecture) provoquées par une déformation du disque suite au rétrécissement de l'étiquette ou de l'autocollant sous l'effet de la chaleur.

- Les disques de forme non standard (par ex. : en forme de cœur, de carré ou d'étoile) ne peuvent pas être lus avec cet appareil. Vous risquez d'endommager votre appareil si vous essayez de le faire. N'utilisez pas de tels disques.
- Ce lecteur ne permet pas la lecture des CD de 8 cm (3 po).
- Avant la lecture, nettoyez les disques avec un chiffon de nettoyage disponible dans le commerce. Essayez chaque disque en partant du centre vers l'extérieur. N'utilisez pas de solvants, tels que de l'essence, du diluant, des produits de nettoyage vendus dans le commerce ou des vaporisateurs antistatiques destinés aux disques analogiques.



### Remarques sur les disques CD-R et CD-RW

- En fonction de l'appareil utilisé pour l'enregistrement ou de l'état du disque, il est possible que ce lecteur ne puisse pas lire certains disques CD-R ou CD-RW.
- Cet appareil ne permet pas la lecture des CD-R ou CD-RW non finalisés.

### Disques de musique encodés avec des technologies de protection des droits d'auteur

Cet appareil est conçu pour la lecture des disques conformes à la norme Compact Disc (CD). Dernièrement, certaines maisons de disques ont lancé sur le marché divers types de disques de musique encodés avec des technologies de protection des droits d'auteur. Notez que parmi ces types de disques, certains ne sont pas conformes à la norme CD et ne peuvent pas être lus avec cet appareil.

### Remarque sur les DualDiscs

Un DualDisc est un disque double face qui comporte les données d'un DVD sur une face et des données audio numériques sur l'autre face. La face du contenu audio des DualDiscs n'étant pas conforme à la norme Compact Disc (CD), la lecture de ces disques sur cet appareil n'est pas garantie.

Suite à la page suivante →

## À propos des fichiers MP3

Le format MP3 (MPEG-1 Audio Layer-3) est une norme de compression des fichiers musicaux. Il permet de comprimer des données de CD audio à environ 1/10 de leur taille d'origine.

- L'appareil est compatible avec le format ISO 9660 niveau 1/niveau 2, avec Joliet/Romeo pour le format d'extension, avec les étiquettes ID3 version 1.0, 1.1, 2.2, 2.3 et 2.4 ainsi qu'avec les enregistrements en multisession.
- Nombre maximum de :
  - dossiers (groupes) : 150 (y compris le répertoire de base et les dossiers vides).
  - fichiers MP3 (plages) et dossiers enregistrés sur un disque : 300 (si un nom de fichier ou de dossier contient un grand nombre de caractères, ce nombre peut être inférieur à 300).
  - caractères affichables par nom de dossier ou de fichier est de 32 (Joliet) ou de 32/64 (Romeo) ; pour les étiquettes ID3 : 15/30 caractères (versions 1.0, 1.1, 2.2 et 2.3) ou 63/126 caractères (version 2.4).

## Ordre de lecture des fichiers MP3

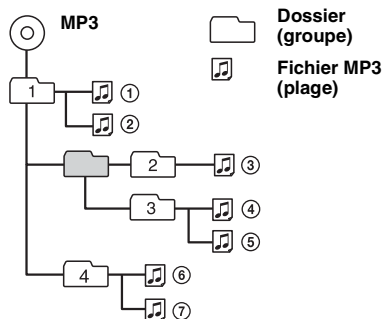

### Remarques

- Veillez à finaliser le disque avant de l'utiliser sur l'appareil.
- Lors de l'identification d'un fichier MP3, veillez à ajouter l'extension « .mp3 » au nom du fichier.
- Si vous lisez un fichier MP3 à haut débit binaire, de 320 kbit/s par exemple, le son risque d'être intermittent.
- Pendant la lecture d'un fichier MP3 VBR (débit binaire variable) ou lors de l'avance rapide ou du recul, le temps de lecture écoulé risque de ne pas s'afficher avec précision.
- Lorsque le disque est enregistré en multisession, seule la première plage du premier format de session est reconnue et lue (tous les autres formats sont ignorés). Les formats CD-DA, CD ATRAC et MP3 sont prioritaires.
  - Lorsque la première plage est un CD-DA, seul le CD-DA de la première session est lu.
  - Lorsque la première plage n'est pas un CD-DA, une session CD ATRAC ou MP3 est lue. Si le disque ne comporte aucune donnée dans l'un de ces formats, l'indication « NO MUSIC » apparaît.

## À propos des CD ATRAC

### Format ATRAC3plus

ATRAC3 (Adaptive Transform Acoustic Coding3) est une technologie de compression audio. Il permet de comprimer des données de CD audio à environ 1/10 de leur taille d'origine. ATRAC3plus, qui est un format étendu d'ATRAC3 comprime les données de CD audio à environ 1/20 de leur taille d'origine. Cet appareil accepte les formats ATRAC3 et ATRAC3plus.

### CD ATRAC

Les CD ATRAC sont des données de CD audio enregistrées, compressées au format ATRAC3 ou ATRAC3plus à l'aide d'un logiciel autorisé, tel que SonicStage 2.0 ou une version ultérieure ou SonicStage Simple Burner.

- Nombre maximum de :
  - dossiers (groupes) : 255
  - fichiers (plages) : 999
- Les caractères d'un nom de dossier ou de fichier et les informations textuelles écrites par SonicStage sont affichées.

Pour plus de détails sur les CD ATRAC, reportez-vous au manuel de SonicStage ou de SonicStage Simple Burner.

### Remarque

Assurez-vous de créer le CD ATRAC à l'aide d'un logiciel autorisé, tel que SonicStage 2.0 ou une version ultérieure, ou SonicStage Simple Burner 1.0 ou 1.1.

Si vous avez des questions ou des problèmes concernant cet appareil qui ne sont pas abordés dans ce mode d'emploi, contactez votre détaillant Sony.

## Remplacemant du fusible

Lorsque vous remplacez le fusible, veillez à utiliser un fusible dont la capacité, en ampères, correspond à la valeur indiquée sur l'ancien fusible. Si le fusible fond, vérifiez le branchement de l'alimentation et remplacez le fusible. Si le nouveau fusible fond également, il est possible que l'appareil soit défectueux. Dans ce cas, contactez votre détaillant Sony le plus proche.

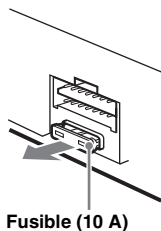

## Nettoyage des connecteurs

L'appareil peut ne pas fonctionner correctement si les connecteurs entre l'appareil et la façade sont encrassés. Pour éviter cette situation, retirez la façade (page 4) et nettoyez les connecteurs avec un coton-tige imbibé d'alcool. N'exercez pas une pression trop forte, car les connecteurs pourraient être endommagés.

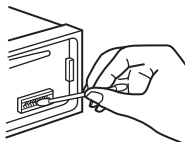

Appareil principal

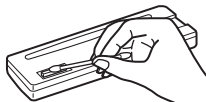

Arrière de la façade

### Remarques

- Pour plus de sécurité, coupez le moteur avant de nettoyer les connecteurs et retirez la clé du contact.
- Ne touchez jamais les connecteurs directement avec les doigts ou avec un objet métallique.

## 1 Retirez le cadre de sûreté.

- 1 Retirez la façade (page 4).
- 2 Insérez les clés de déblocage simultanément dans le cadre de sûreté.

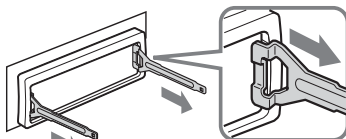

Orientez les clés de déblocage comme illustré.

- 3 Tirez sur les clés de déblocage pour retirer le cadre de sûreté.

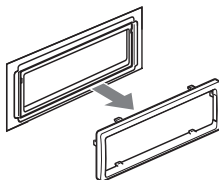

## 2 Retirez l'appareil.

- 1 Insérez simultanément les deux clés de déblocage jusqu'au déclic.

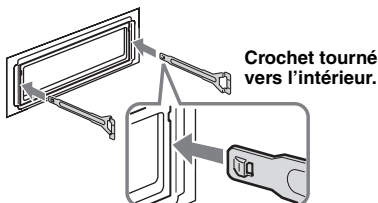

- 2 Tirez sur les clés de déblocage pour dégager l'appareil.

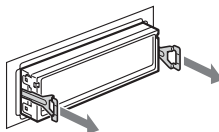

- 3 Faites glisser l'appareil en dehors de son support.

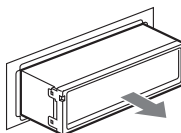

# Caractéristiques techniques

## Lecteur de CD

**Rapport signal/bruit** : 120 dB

**Réponse en fréquence** : 10 à 20 000 Hz

**Pleurage et scintillement** : En dessous du seuil mesurable

## Radio

### FM

**Plage de syntonisation** :

87,5 à 108,0 MHz (par incréments de 50 kHz)

87,5 à 107,9 MHz (par incréments de 200 kHz)

**Intervalle de syntonisation FM** :

Commutable 50 kHz/200 kHz

**Borne d'antenne** : Connecteur d'antenne externe

**Fréquence intermédiaire** : 10,7 MHz/450 kHz

**Sensibilité utile** : 9 dBf

**Sélectivité** : 75 dB à 400 kHz

**Rapport signal/bruit** : 67 dB (stéréo), 69 dB (mono)

**Distorsion harmonique à 1 kHz** : 0,5 % (stéréo), 0,3 % (mono)

**Séparation** : 35 dB à 1 kHz

**Réponse en fréquence** : 30 à 15 000 Hz

### AM

**Plage de syntonisation** :

531 à 1 602 kHz (par incréments de 9 kHz)

530 à 1 710 kHz (par incréments de 10 kHz)

**Intervalle de syntonisation AM** :

Commutable 9 kHz/10 kHz

**Borne d'antenne** : Connecteur d'antenne externe

**Fréquence intermédiaire** : 10,7 MHz/450 kHz

**Sensibilité** : 30  $\mu$ V

## Amplificateur de puissance

**Sorties** : Sorties de haut-parleurs (connecteurs de sécurité)

**Impédance des haut-parleurs** : 4 à 8 ohms

**Puissance de sortie maximale** : 52 W  $\times$  4 (à 4 ohms)

## Généralités

**Sorties** :

Borne de sortie audio (commutation caisson de graves/arrière)

Borne de commande de relais d'antenne électrique

Borne de commande d'amplificateur de puissance

**Entrées** :

Borne d'entrée de commande BUS

Borne d'entrée audio BUS

Borne d'entrée de télécommande

Borne d'entrée de l'antenne

**Commandes de tonalité** :

Graves :  $\pm 10$  dB à 60 Hz (XPLOD)

Médiums :  $\pm 10$  dB à 1 kHz (XPLOD)

Aigus :  $\pm 10$  dB à 10 kHz (XPLOD)

**Alimentation requise** : Batterie de véhicule 12 V CC (masse négative)

**Dimensions** : Environ 178  $\times$  50  $\times$  179 mm (7  $\frac{1}{8}$   $\times$  2  $\times$  7  $\frac{1}{8}$  po) (l/h/p)

**Dimensions du support** : Environ 182  $\times$  53  $\times$  161 mm (7  $\frac{1}{4}$   $\times$  2  $\frac{1}{8}$   $\times$  6  $\frac{3}{8}$  po) (l/h/p)

**Poids** : Environ 1,2 kg (2 lb 10 oz)

## Accessoire fourni :

Composants destinés à l'installation et au raccordement (1 jeu)

## Accessoires/appareils en option :

Mini-télécommande : RM-X114

Satellite de commande : RM-X4S

Télécommande étanche : RM-X55M

Câble Bus (fourni avec un câble à broche RCA) : RC-61 (1 m), RC-62 (2 m)

Changeur de CD (10 disques) : CDX-757MX

Changeur de CD (6 disques) : CDX-T69

Sélecteur de source : XA-C30, XA-C40

Sélecteur AUX-IN : XA-300

Votre détaillant risque de ne pas disposer de certains accessoires énoncés ci-dessus. Veuillez consulter votre détaillant pour de plus amples informations.

Brevets américains et internationaux sous licence de Dolby Laboratories.

Licence de la technologie de codage audio MPEG Layer-3 et des brevets obtenue de Fraunhofer IIS et Thomson.

## Remarque

*Cet appareil ne doit pas être branché à un préamplificateur numérique ni à un égaliseur compatible avec le système Sony BUS.*

*La conception et les caractéristiques techniques sont sujettes à modification sans préavis.*



- Aucun retardateur de flamme halogéné n'est utilisé dans certaines cartes à circuits imprimés.
- Aucun retardateur de flamme halogéné n'est utilisé dans la composition des coques.
- Du papier est utilisé pour les cales d'emballage.
- Imprimée avec de l'encre à base d'huile végétale sans COV (composés organiques volatils).



## Dépannage

La liste de contrôle suivante vous aidera à remédier aux problèmes que vous pourriez rencontrer avec cet appareil.

Avant de passer en revue la liste de contrôle ci-dessous, vérifiez les procédures de raccordement et d'utilisation.

### Généralités

#### L'appareil n'est pas alimenté.

- Vérifiez le raccordement. Si tout est en ordre, vérifiez le fusible.
- Si l'appareil est hors tension que l'affichage est désactivé, il ne peut pas être réactivé avec la mini-télécommande.  
→ Mettez l'appareil sous tension.

#### L'antenne électrique ne se déploie pas.

L'antenne électrique ne dispose pas d'un boîtier de relais.

#### Aucun son n'est émis.

- Le volume est trop faible.
- La fonction ATT est activée.
- La position de la commande de balance avant/arrière (FAD) n'est pas réglée pour un système à 2 haut-parleurs.
- Le changeur de CD n'est pas compatible avec le format de disque (MP3/CD ATRAC).  
→ Lecture avec un changeur de CD compatible MP3 de Sony ou cet appareil.

#### Aucun bip n'est émis.

- Le bip est désactivé (page 10).
- Un amplificateur de puissance est raccordé et vous n'utilisez pas l'amplificateur intégré.

#### Le contenu de la mémoire a été effacé.

- La touche RESET a été enfoncée.  
→ Recommencez la procédure d'enregistrement dans la mémoire.
- Le câble d'alimentation ou la batterie a été déconnecté.
- Le câble d'alimentation n'est pas raccordé correctement.

#### Les stations mémorisées sont effacées et l'heure est remise à zéro.

#### Le fusible a fondu.

#### Émission de bruits lorsque la position de la clé de contact est modifiée.

Les câbles ne sont pas raccordés correctement au connecteur d'alimentation du véhicule destiné aux accessoires.

#### L'affichage disparaît de la fenêtre d'affichage ou il ne s'affiche pas.

- Le régulateur de luminosité est réglé à « DIM-ON » (page 10).
- L'affichage disparaît si vous maintenez la touche (OFF) enfoncée.  
→ Maintenez de nouveau la touche (OFF) enfoncée jusqu'à ce que l'affichage apparaisse.
- Les connecteurs sont encrassés (page 15).

### Lecture de CD et de MD

#### Le disque est automatiquement éjecté.

Le disque est défectueux.

→ Vérifiez les éléments suivants :

#### Impossible d'introduire le disque.

- Un autre disque est déjà en place.
- Le disque a été introduit de force à l'envers ou dans le mauvais sens.

#### La lecture du disque ne commence pas.

- Le disque est défectueux ou sale.
- Les CD-R ou CD-RW ne sont pas destinés à un usage audio (page 13).

#### Impossible de lire des fichiers MP3.

Le disque n'est pas compatible avec le format MP3 et la version (page 14).

#### Certains fichiers MP3 exigent un délai plus long que d'autres avant le début de la lecture.

La lecture des types de disques suivants exige un délai de démarrage plus long :

- disques comportant une hiérarchie de dossiers complexe.
- disques enregistrés en multiseession.
- disques auxquels il est possible d'ajouter des données.

#### Le CD ATRAC n'est pas lu.

- Le disque n'a pas été créé à l'aide d'un logiciel autorisé, tel que SonicStage ou SonicStage Simple Burner.
- Les plages qui ne sont pas incluses dans un groupe ne peuvent pas être lues.

#### Les rubriques d'affichage ne défilent pas.

- Pour certains disques contenant un grand nombre de caractères, le défilement automatique peut ne pas fonctionner.
- « A.SCRL » est désactivé.  
→ Réglez « A.SCRL-ON » (page 10) ou appuyez sur (SCRL).

#### Le son saute.

- L'appareil est mal installé.  
→ Installez l'appareil suivant un angle de moins de 45° dans un endroit stable du véhicule.
- Le disque est défectueux ou sale.

---

**Les touches de commande ne fonctionnent pas.**

**Impossible d'éjecter le disque.**

Appuyez sur la touche RESET (page 4).

---

## Réception radio

**Impossible de capter des stations.**

**Le son est parasité.**

- Raccordez un câble de commande d'antenne électrique (bleu) ou un câble d'alimentation d'accessoire (rouge) au câble d'alimentation de l'amplificateur d'antenne du véhicule (uniquement si votre véhicule est équipé d'une antenne FM/AM intégrée dans la fenêtre arrière ou latérale).
- Vérifiez le raccordement de l'antenne du véhicule.
- L'antenne automatique ne se déploie pas.  
→ Vérifiez le raccordement du câble de commande de l'antenne électrique.
- Vérifiez la fréquence.

**Impossible de capter une présélection.**

- Enregistrez la fréquence correcte dans la mémoire.
- Le signal capté est trop faible.

**Le réglage automatique des stations est impossible.**

- Le réglage du mode de recherche locale est incorrect.  
→ La recherche des fréquences s'arrête trop souvent :  
Appuyez sur (SENS) jusqu'à ce que « LOCAL-ON » apparaisse.  
→ La recherche des fréquences ne s'arrête sur aucune station :  
Appuyez plusieurs fois sur (SENS) jusqu'à ce que « MONO-ON », « MONO-OFF » (FM) ou « LOCAL-OFF » (AM) apparaisse.
- Le signal capté est trop faible.  
→ Réglez la fréquence manuellement.

**En cours de réception FM, l'indication « ST » clignote.**

- Réglez la fréquence correctement.
- Le signal capté est trop faible.  
→ Appuyez sur (SENS) pour régler le mode de réception mono à « MONO-ON ».

**Une émission FM en stéréo est entendue en mode mono.**

L'appareil est en mode de réception mono.

→ Appuyez sur (SENS) pour que « MONO-OFF » apparaisse.

---

## Affichage des erreurs/ messages

**BLANK**\*1

Aucune plage n'a été enregistrée sur le MD.\*2

→ Insérez un MD contenant des plages enregistrées.

**ERROR**\*1

- Le disque est sale ou inséré à l'envers.\*2  
→ Nettoyez le disque ou insérez-le correctement.
- Le disque ne peut pas être lu en raison de certains problèmes.  
→ Insérez un autre disque.

**FAILURE** (Reste allumé jusqu'à ce que vous appuyiez sur une touche.)

Le raccordement des haut-parleurs ou des amplificateurs est incorrect.

→ Reportez-vous au guide d'installation de cet appareil et vérifiez le raccordement.

**FAILURE** (Reste allumé pendant 1 seconde environ.)

Quand un récepteur XM est raccordé, échec de mémorisation d'une station radio XM sur un numéro présélectionné.

→ Vérifiez que vous recevez la station radio que vous souhaitez mémoriser, puis essayez de nouveau.

**LOAD**

Le disque dans le changeur est en cours de chargement.

→ Attendez que le chargement soit terminé.

**L.SEEK +/-**

Le mode de recherche locale est activé en cours de recherche automatique des fréquences.

**NO DATA**

Tous les noms personnalisés ont été supprimés ou aucun nom personnalisé n'est enregistré.

**NO DISC**

Le disque n'a pas été inséré dans le changeur de CD/MD.

→ Insérez un disque dans le changeur.

**NO ID3**

Aucune information d'étiquette ID3 n'est écrite dans le fichier MP3.

**NO INFO**

Aucune information textuelle n'est écrite dans le fichier ATRAC3/ATRAC3plus.

**NO MAG**

Le chargeur n'a pas été inséré dans le changeur de CD.

→ Insérez le chargeur dans le changeur.

**NO MUSIC**

Le disque n'est pas un fichier de musique.

→ Insérez un CD de musique dans cet appareil ou dans le changeur compatible MP3.

---

---

**NO NAME**

Aucun nom de plage, de groupe ou de disque n'est écrit dans la plage.

---

**NOT READ**

Les informations du disque n'ont pas été lues par l'appareil.

→ Chargez le disque puis sélectionnez-le dans la liste.

---

**NOTREADY**

Le couvercle du changeur de MD est ouvert ou les MD ne sont pas insérés correctement.

→ Fermez le couvercle ou insérez correctement les MD.

---

**OFFSET**

Il se peut que l'appareil soit défectueux.

→ Vérifiez le raccordement. Si le message d'erreur ne disparaît pas de l'affichage, contactez votre détaillant Sony le plus proche.

---

**READ**

L'appareil lit toutes les informations relatives aux plages et aux groupes sur le disque.

→ Attendez que cette opération soit terminée puis la lecture commence automatiquement. Selon la structure du disque, cette opération peut prendre plus d'une minute.

---

**RESET**

Le lecteur de CD et le changeur de CD/MD ne peuvent pas fonctionner en raison de certains problèmes.

→ Appuyez sur la touche RESET (page 4).

---

« **LLLL** » **ou** « **RRRR** »

En mode d'avance rapide ou de recul, vous avez atteint le début ou la fin du disque et vous ne pouvez pas aller plus loin.

---

« **-** »

Les caractères ne peuvent pas être affichés avec l'appareil.

---

*\*1 Lorsqu'une erreur se produit lors de la lecture d'un CD ou MD, le numéro de disque du CD ou du MD ne s'affiche pas.*

*\*2 Le numéro du disque qui a provoqué l'erreur s'affiche à l'écran.*

Si ces solutions ne permettent pas d'améliorer la situation, contactez votre détaillant Sony le plus proche.

Si vous portez l'appareil à réparer en raison d'un problème de lecture de CD, apportez le disque utilisé au moment où le problème s'est produit.

**If you have any questions/problems  
regarding this product, try the following:**

**1** *Read Troubleshooting in these  
Operating Instructions.*

**2** *Reset the unit.*

*Note: Stored data may be erased.*

**3** *Please contact (U.S.A. only);*

*Call* **1-800-222-7669**

*URL* **<http://www.SONY.com>**