

DENON

DVD VIDEO PLAYER

DVD-900

OPERATING INSTRUCTIONS

MODE D'EMPLOI

INSTRUCCIONES DE OPERACION

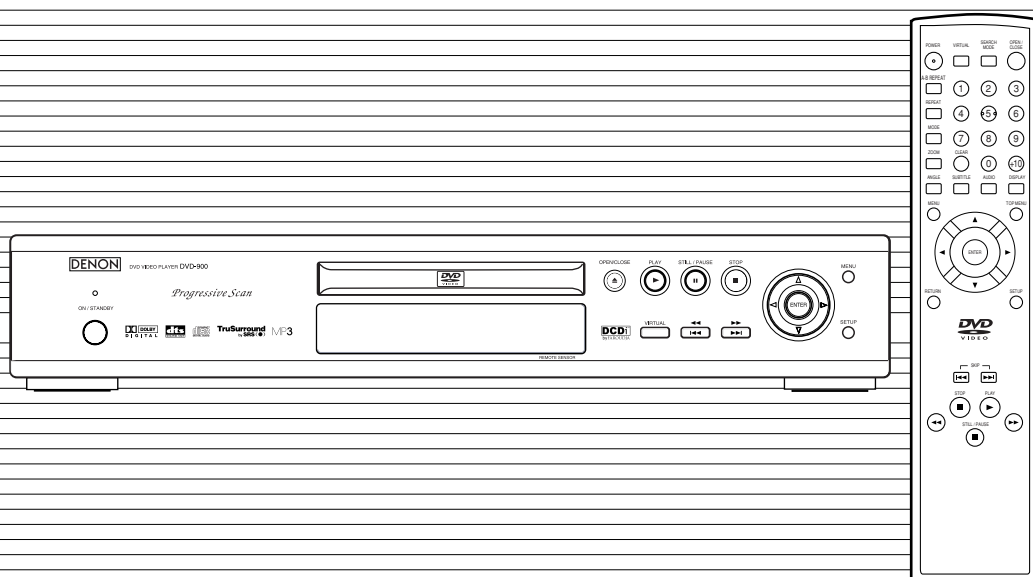

WARNING:

TO REDUCE THE RISK OF FIRE OR ELECTRIC SHOCK, DO NOT EXPOSE THIS APPLIANCE TO RAIN OR MOISTURE.



CAUTION

**RISK OF ELECTRIC SHOCK
DO NOT OPEN**



CAUTION:

TO REDUCE THE RISK OF ELECTRIC SHOCK, DO NOT REMOVE COVER (OR BACK). NO USER SERVICEABLE PARTS INSIDE. REFER SERVICING TO QUALIFIED SERVICE PERSONNEL.



The lightning flash with arrowhead symbol, within an equilateral triangle, is intended to alert the user to the presence of uninsulated “dangerous voltage” within the product’s enclosure that may be of sufficient magnitude to constitute a risk of electric shock to persons.



The exclamation point within an equilateral triangle is intended to alert the user to the presence of important operating and maintenance (servicing) instructions in the literature accompanying the appliance.

LASER SAFETY

This unit employs a laser. Only a qualified service person should remove the cover or attempt to service this device, due to possible eye injury.

CAUTION: USE OF CONTROLS OR ADJUSTMENTS OR PERFORMANCE OF PROCEDURES OTHER THAN THOSE SPECIFIED HEREIN MAY RESULT IN HAZARDOUS RADIATION EXPOSURE.

CAUTION: VISIBLE AND INVISIBLE LASER RADIATION WHEN OPEN AND INTERLOCK DEFEATED. DO NOT STARE INTO BEAM.

LOCATION: INSIDE, NEAR THE DECK MECHANISM.

FCC WARNING- This equipment may generate or use radio frequency energy. Changes or modifications to this equipment may cause harmful interference unless the modifications are expressly approved in the instruction manual. The user could lose the authority to operate this equipment if an unauthorized change or modification is made.

RADIO-TV INTERFERENCE

This equipment has been tested and found to comply with the limits for a Class B digital device, pursuant to Part 15 of the FCC Rules. These limits are designed to provide reasonable protection against harmful interference in a residential installation. This equipment generates, uses, and can radiate radio frequency energy and, if not installed and used in accordance with the instructions, may cause harmful interference to radio communications. However, there is no guarantee that interference will not occur in a particular installation. If this equipment does cause harmful interference to radio or television reception, which can be determined by turning the equipment off and on, the user is encouraged to try to correct the interference by one or more of the following measures:

- 1) Reorient or relocate the receiving antenna.
- 2) Increase the separation between the equipment and receiver.
- 3) Connect the equipment into an outlet on a circuit different from that to which the receiver is connected.
- 4) Consult the dealer or an experienced radio/TV technician for help.

This Class B digital apparatus complies with Canadian ICES-003.

Cet appareil numérique de la classe B est conforme à la norme NMB-003 du Canada.

CAUTION: TO PREVENT ELECTRIC SHOCK, MATCH WIDE BLADE OF PLUG TO WIDE SLOT, FULLY INSERT.

ATTENTION: POUR ÉVITER LES CHOC ÉLECTRIQUES, INTRODUIRE LA LAME LA PLUS LARGE DE LA FICHE DANS LA BORNE CORRESPONDANTE DE LA PRISE ET POUSSER JUSQU’AU FOND.

Nonuse periods - Turn the unit off when it is not in use. Unplug the unit from the household AC outlet if it is not to be used for a long time. Unplug the unit during lightning storms.

IMPORTANT SAFEGUARDS

- 1) Read Instructions - All the safety and operating instructions should be read before the product is operated.
- 2) Retain Instructions - The safety and operating instructions should be retained for future reference.
- 3) Heed Warnings - All warnings on the product and in the operating instructions should be adhered to.
- 4) Follow Instructions - All operating and use instructions should be followed.
- 5) Cleaning - Unplug this product from the wall outlet before cleaning. Do not use liquid cleaners or aerosol cleaners. Use a damp cloth for cleaning.
- 6) Attachments - Do not use attachments not recommended by the product manufacturer as they may cause hazards.
- 7) Water and Moisture - Do not use this product near water - for example, near a bath tub, wash bowl, kitchen sink, or laundry tub; in a wet basement; or near a swimming pool; and the like.
- 8) Accessories - Do not place this product on an unstable cart, stand, tripod, bracket, or table. The product may fall, causing serious injury to a child or adult, and serious damage to the product. Use only with a cart, stand, tripod, bracket, or table recommended by the manufacturer, or sold with the product. Any mounting of the product should follow the manufacturer's instructions, and should use a mounting accessory recommended by the manufacturer.
- 9) A product and cart combination should be moved with care. Quick stops, excessive force, and uneven surfaces may cause the product and cart combination to overturn.
- 10) Ventilation - Slots and openings in the cabinet are provided for ventilation and to ensure reliable operation of the product and to protect it from overheating, and these openings must not be blocked or covered. The openings should never be blocked by placing the product on a bed, sofa, rug, or other similar surface. This product should not be placed in a built-in installation such as a bookcase or rack unless proper ventilation is provided or the manufacturer's instructions have been adhered to.
- 11) Power Sources - This product should be operated only from the type of power source indicated on the marking label. If you are not sure of the type of power supply to your home, consult your product dealer or local power company. For products intended to operate from battery power, or other sources, refer to the operating instructions.
- 12) Grounding or Polarization - This product may be equipped with a polarized alternating-current line plug (a plug having one blade wider than the other). This plug will fit into the power outlet only one way. This is a safety feature. If you are unable to insert the plug fully into the outlet, try reversing the plug. If the plug should still fail to fit, contact your electrician to replace your obsolete outlet. Do not defeat the safety purpose of the polarized plug.
- 13) Power-Cord Protection - Power-supply cords should be routed so that they are not likely to be walked on or pinched by items placed upon or against them, paying particular attention to cords at plugs, convenience receptacles, and the point where they exit from the product.
- 14) Lightning - For added protection for this product during a lightning storm, or when it is left unattended and unused for long periods of time, unplug it from the wall outlet. This will prevent damage to the product due to lightning and power-line surges.
- 15) Power lines - An outside antenna system should not be located in the vicinity of overhead power lines or other electric light or power circuits, or where it can fall into such power lines or circuits. When installing an outside antenna system, extreme care should be taken to keep from touching such power lines or circuits as contact with them might be fatal.
- 16) Overloading - Do not overload wall outlets, extension cords, or integral convenience receptacles as this can result in a risk of fire or electric shock.
- 17) Object and Liquid Entry - Never push objects of any kind into this product through openings as they may touch dangerous voltage points or short-out parts that could result in a fire or electric shock. Never spill liquid of any kind on the product.
- 18) Servicing - Do not attempt to service this product yourself as opening or removing covers may expose you to dangerous voltage or other hazards. Refer all servicing to qualified service personnel.
- 19) Damage Requiring Service - Unplug this product from the wall outlet and refer servicing to qualified service personnel under the following conditions:
 - a) When the power-supply cord or plug is damaged,
 - b) If liquid has been spilled, or objects have fallen into the product,
 - c) If the product has been exposed to rain or water,
 - d) If the product does not operate normally by following the operating instructions. Adjust only those controls that are covered by the operating instructions as an improper adjustment of other controls may result in damage and will often require extensive work by a qualified technician to restore the product to its normal operation,
 - e) If the product has been dropped or damaged in any way.
 - f) When the product exhibits a distinct change in performance - this indicates a need for service.
- 20) Replacement Parts - When replacement parts are required, be sure the service technician has used replacement parts specified by the manufacturer or have the same characteristics as the original part. Unauthorized substitutions may result in fire, electric shock, or other hazards.
- 21) Safety Check - Upon completion of any service or repairs to this product, ask the service technician to perform safety checks to determine that the product is in proper operating condition.
- 22) Heat - The product should be situated away from heat sources such as radiators, heat registers, stoves, or other products (including amplifiers) that produce heat.

PORTABLE CART WARNING
(Symbol provided by RETAC)



A NOTE ABOUT RECYCLING

This product's packaging materials are recyclable and can be reused. Please dispose of any materials in accordance with your local recycling regulations.

Batteries should never be thrown away or incinerated but disposed of in accordance with your local regulations concerning chemical wastes.

The serial number of this product may be found on the back of the DVD player. No others have the same serial number as yours. You should record the number and other vital information here and retain this book as a permanent record of your purchase to aid identification in case of theft. Serial numbers are not kept on file.



Date of Purchase	
Dealer Purchase from	
Dealer Address	
Dealer Phone No.	
Model No.	
Serial No.	

ABOUT COPYRIGHT

Unauthorized copying, broadcasting, public performance and lending of discs are prohibited.

This product incorporates copyright protection technology that is protected by method claims of certain U.S. patents and other intellectual property rights owned by Macrovision Corporation and other rights owners. Use of this copyright protection technology must be authorized by Macrovision Corporation, and is intended for home and other limited viewing uses only unless otherwise authorized by Macrovision Corporation. Reverse engineering or disassembly is prohibited.

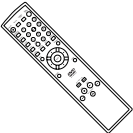
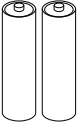
SUPPLIED ACCESSORIES

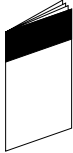
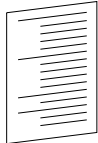
Remote control..... 1 	Two AA batteries 2 	Audio cable..... 1  (approx. 3 feet (100 cm) long)	Video cable 1  (approx. 3 feet (100 cm) long)	Operating Instruction..... 1 	Service Station List..... 1 
--	---	---	--	--	--

SYMBOLS USED IN THIS MANUAL

The following symbols appear below in some headings and notes in this manual, with the following meanings!

DVD

: Description refers to playback of DVD video discs.

CD

: Description refers to playback of audio CDs.

MP3

: Description refers to playback of MP3 discs.

TABLE OF CONTENTS

■ LASER SAFETY	2
■ IMPORTANT SAFEGUARDS	3
ABOUT COPYRIGHT	4
SUPPLIED ACCESSORIES	4
SYMBOLS USED IN THIS MANUAL	4
■ FEATURES	6
■ ABOUT THE DISCS	7
PLAYABLE DISCS	7
DISC TYPES	7
■ OPERATING CONTROLS AND FUNCTIONS	8
DISPLAY	11
DISPLAYS DURING OPERATION	11
LOADING THE BATTERIES	11
■ HOOKUPS	12
DESCRIPTION-REAR PANEL	12
CONNECTION TO AN AUDIO SYSTEM	13
CONNECTION TO A TV (FOR VIDEO)	14
■ PLAYING A DISC	15
PLAYING A DVD VIDEO OR AN AUDIO CD	15
USING THE DVD MENUS	15
USING THE TITLE MENU	16
PAUSING PLAYBACK OR DISPLAYING A STILL PICTURE	16
RESUMING PLAYBACK FROM THE POINT WHERE PLAYBACK STOPPED	16
STEPPING THROUGH FRAMES	16
FAST FORWARD/REVERSE	17
SLOW	17
STARTING FROM A DESIRED TRACK	17
STARTING FROM A DESIRED TITLE OR CHAPTER	17
STARTING FROM A DESIRED TIME COUNT	18
MARKER	18
RANDOM (Audio CD)	18
REPEAT	18
A-B REPEAT	19
PROGRAM (Audio CD)	19
ZOOM PLAYBACK (enlargement onscreen)	20
PLAYING AN MP3 DISC	20
CHANGING THE ONSCREEN DISPLAY DURING MP3 DISC PLAY	21
PLAYING AN MP3 DISC FROM A DESIRED TRACK	21
PLAYING AN MP3 DISC AT RANDOM	21
PLAYING AN MP3 DISC IN A PROGRAMMED WAY	21
■ SETTINGS	22
CHANGING THE AUDIO LANGUAGE OR SOUND MODE	22
CHANGING THE SUBTITLE LANGUAGE	23
CHANGING THE CAMERA ANGLE (Multi-Angle Pictures)	23
CHANGING THE ON-SCREEN DISPLAY	24
BLACK LEVEL SETTINGS	24
TRUSURROUND SETTINGS	24
■ CHANGING THE SETUP ITEMS	25
LANGUAGE SETTINGS	25
DISPLAY SETTINGS	26
AUDIO SETTINGS	27
RATINGS	28
■ LANGUAGE CODE LIST	29
■ TROUBLESHOOTING GUIDE	30
■ HANDLING PRECAUTIONS	31
DISC HANDLING	31
■ SPECIFICATIONS	32

FEATURES

- **Dolby Digital sound**

This player can handle Dolby Digital surround sound having 5.1 channels when connected to a Dolby Digital decoder.

- **Still/fast/slow/step playback**

Various playback modes are available including still pictures, fast forward/reverse, slow motion and step frames.

- **Random playback for audio CD and MP3**

This player can shuffle the order of tracks to play them in random order.

- **Program playback for audio CD and MP3**

You can program the order of tracks to play them in any desired order.

- **DVD menus in a desired language**

You can display DVD menus in a desired language, if available on a DVD.

- **Auto standby**

The unit switches to the standby mode after about 30 minutes in the stop mode.

- **Subtitles in a desired language**

You can select a desired language for the display subtitles, if that language is available on a disc.

- **Selecting a camera angle**

You can select the desired camera angle, if a disc contains sequences recorded from different angles.

- **Choices for audio language and sound mode**

You can select the desired audio language and sound mode, if different languages and modes are available on a disc.

- **Parental lock**

You can set the control level to limit playback of discs which may not be suitable for children.

- **Automatic detection of discs**

This player automatically detects if a loaded disc is DVD, audio CD or MP3 on disc.

- **Playing an MP3 disc**

You can enjoy MP3 files which are recorded on CD-R/RW.

- **Direct Search**

You can search the desired title, chapter, and track with numeric button during playback or in stop mode.

This unit employs TruSurround system

TruSurround™ by **SRS** (●) of SRS Labs, Inc. as virtual technology.

TruSurround and the (●) symbol are trademarks of SRS Labs, Inc.

TruSurround technology is incorporated under license from SRS Labs, Inc.

- **On-screen display**

Information about the current operation can be displayed on a TV screen, allowing you to confirm the currently active functions (such as program playback), on the TV screen using the remote control.

- **DTS (Digital Theater System)**

You can enjoy 5.1 channel surround system developed by the Digital Theater System co. which reproduces the original sound as truthfully as possible.

- **Search**

Chapter search: Search for the chapter designated by user is possible.

Title search: Search for the title designated by user is possible.

Track search: Search for the track designated by user is possible.

Time search: Search for the time designated by user is possible.

- **Repeat**

Chapter: Repeated playback of the chapter of the disc being played is possible.

Title: Repeated playback of the title of the disc being played is possible.

Track: Repeated playback of the track of the disc being played is possible.

Disc (audio CD): Repeated playback is possible.

(MP3): Repeated playback is possible.

A-B: The part between A and B designated by user is possible.

Album: Repeated playback of the folder of the MP3 disc being played is possible.

- **Zoom**

2-time and 4-time magnified screen can be displayed.

- **Marker**

The part designated by user can be called back.

- **Resume Play**

User can resume to playback from the part at which the play was stopped even if the power turn off.

- **SRS TruSurround**

You can enjoy stereophonic virtual space on your existing stereo system.

- **Component Video Out Jacks**

Jacks located on the back of the DVD Player which are used to send high-quality video to a TV via Component Video In Jacks.

- **Dimmer**

Brightness of the display can be varied.

- **Bit rate indication**



- **DRC (Dynamic range control)**

You can control the range of sound volume.

ABOUT THE DISCS

PLAYABLE DISCS

The following discs can be played back on this DVD player.

Disc Type	Logo	Contents	Disc Size	Maximum Playback Time
DVD Video		Sound and Pictures	12 cm	Approx. 4 h (single-sided)
				Approx. 8 h (double-sided)
	8 cm		Approx. 80 min (single-sided)	
			Approx. 160 min (double-sided)	
Audio CD		Sound	12 cm	74 min
			8 cm (singles)	20 min

This player conforms to the NTSC color system. You can not play discs recorded in other color systems such as PAL or SECAM.

- Some discs include region codes as shown below.



- The number inside the symbol refers to a region of the world, and a disc encoded in a specific region format can only be played back on DVD players with the same region code.

The following discs cannot be played back on this DVD player.

- DVD with region codes other than 1 or ALL.
- DVD-ROM
- DVD-RAM (Never play back, otherwise malfunction may result.)
- CD-ROM
- VSD
- CDV (Only plays back the audio part.)
- CD-G (Only plays back the audio part.)
- CD-R/CD-RW (Only plays back the discs which audio CD and MP3 is recorded.)
- CD-I (Never play back, otherwise malfunction may result.)
- SACD
- Photo CD (Never play back, otherwise malfunction may result.)
- Any other discs without compatibility indications

DISC TYPES

[DVD]

Data on a DVD is divided into sections called "titles", and then into subsections called "chapters", each of which is given a title or chapter number. Playback conditions are preset on some DVD video discs, and these playback conditions take priority over user operations on this player. If a function you selected do not run as desired, refer to the manual accompanying the disc.

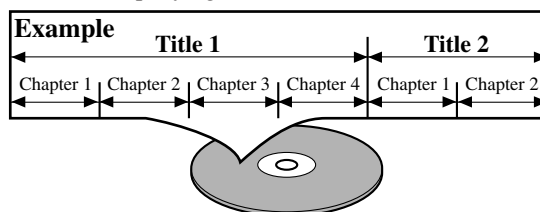

[AUDIO CD]

Data on an audio CD is divided into sections called "tracks", each of which is given a track number.

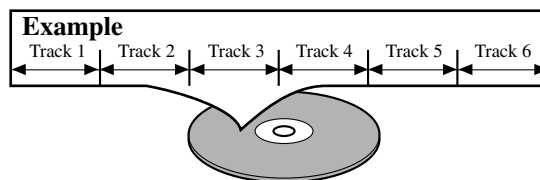

[MP3]

Data on a MP3 is divided into sections called "albums", and then into subsections called "tracks", each of which is given an album or track number.

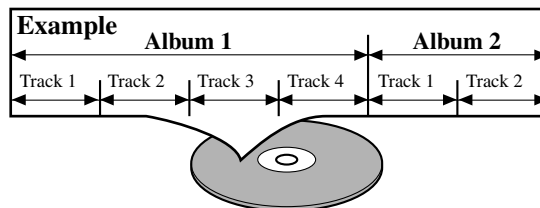

CAUTION:

- Use caution not to pinch your finger in the disc slot.
- Remove a disc before carrying the DVD player.

OPERATING CONTROLS AND FUNCTIONS

FRONT PANEL

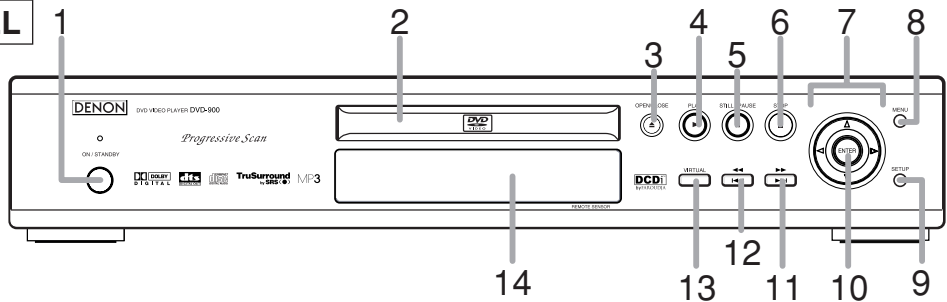

REMOTE CONTROL

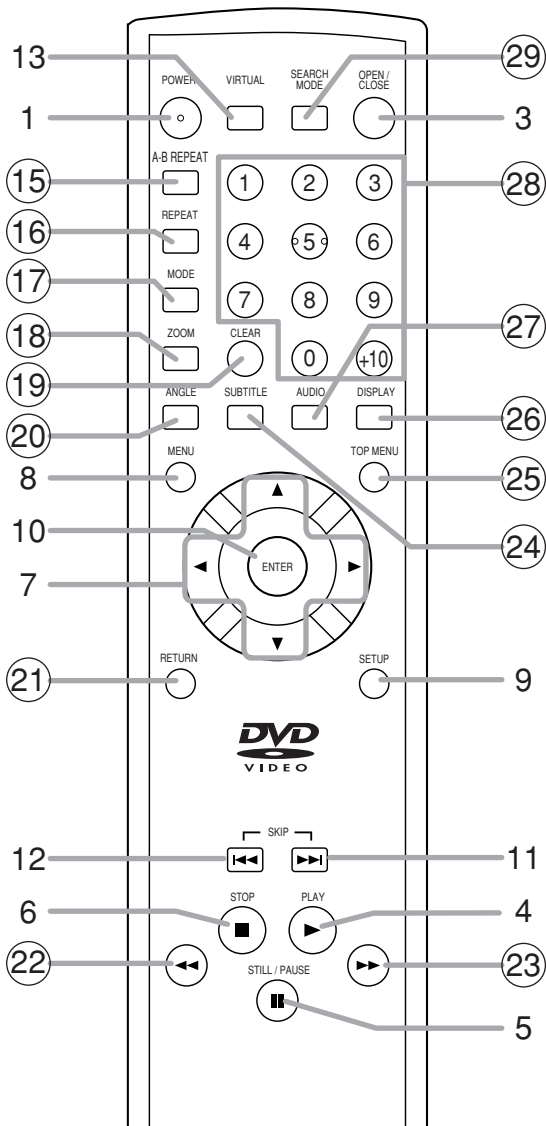















The buttons with circled numbers can only be operated with the remote control.

1. **ON/STANDBY (POWER) Button** [page 15]
2. **Disc loading tray**
3. **OPEN/CLOSE Button** [page 15]
4. **PLAY Button** [page 15]
5. **STILL/PAUSE Button** [page 16]
6. **STOP Button** [page 15]
7. **Cursor Buttons** [page 15]
Use when making settings while watching the display on a TV screen.
8. **MENU Button** [page 15]
9. **SETUP Button** [page 26]
10. **ENTER Button** [page 16]
11. **▶▶(SKIP UP/FWD) Button** [page 17]
Plays back from the beginning of the next chapter or track. Hold down to fast forward playback.
12. **◀◀(SKIP DOWN/REV) Button** [page 17]
Plays back from the beginning of the current chapter or track. Hold down to fast reverse playback.
13. **VIRTUAL Button**
14. **Display, Remote Sensor Window**
15. **A-B REPEAT Button** [page 19]
16. **REPEAT Button** [page 18]
17. **MODE Button** [pages 18,19]
18. **ZOOM Button**[page 20]
19. **CLEAR Button** [page 18]
20. **ANGLE Button** [page 23]
Press to change the camera angle to see the sequence being played back from a different angle.
21. **RETURN Button** [page 18]
22. **◀◀(FR SEARCH) Button**[page 17]
23. **▶▶(FF SEARCH) Button** [page 17]
24. **SUBTITLE Button** [page 23]
Press to select a desired subtitle language.
25. **TOP MENU Button** [page 16]
26. **DISPLAY Button** [page 21]
27. **AUDIO Button** [page 22]
Press to select a desired audio language or sound mode.
28. **Numeric Buttons** [page 17]
29. **SEARCH MODE Button** [pages 17,18]





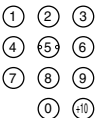



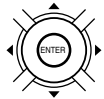

Tour of the Remote Control

Buttons on remote control work in different ways for DVD and CD :

Refer to the following table for correct use.

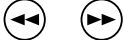
	DVD	CD
POWER 	<ul style="list-style-type: none"> • Turns the player on and off. 	<ul style="list-style-type: none"> • Turns the player on and off.
A-B REPEAT Button <small>A-B REPEAT</small> 	<ul style="list-style-type: none"> • Marks a segment to repeat between A and B. 	<ul style="list-style-type: none"> • Marks a segment to repeat between A and B.
REPEAT Button <small>REPEAT</small> 	<ul style="list-style-type: none"> • Allows you to repeat play a Title or Chapter. 	<ul style="list-style-type: none"> • Allows you to repeat play a Track or Disc.
MODE Button <small>MODE</small> 	<ul style="list-style-type: none"> • To set black level on/off. 	<ul style="list-style-type: none"> • Allows you to program a specific order or random playback.
ZOOM Button <small>ZOOM</small> 	<ul style="list-style-type: none"> • To magnify part of picture (x2/x4) 	—
ANGLE Button <small>ANGLE</small> 	<ul style="list-style-type: none"> • Accesses various camera angles on a disc. 	—
SUBTITLE Button <small>SUBTITLE</small> 	<ul style="list-style-type: none"> • Accesses various subtitles on a disc. 	—
AUDIO Button <small>AUDIO</small> 	<ul style="list-style-type: none"> • Accesses various audio functions on a disc. 	<ul style="list-style-type: none"> • To select STEREO, L-CH or R-CH.
DISPLAY Button <small>DISPLAY</small> 	<ul style="list-style-type: none"> • Displays the current disc mode. 	<ul style="list-style-type: none"> • Displays the current disc mode.
VIRTUAL Button <small>VIRTUAL</small> 	<ul style="list-style-type: none"> • To activate the 3D sound (TruSurround). 	—
SEARCH MODE Button <small>SEARCH MODE</small> 	<ul style="list-style-type: none"> • To search chapter or time. • To rapidly return to a location of disc. 	<ul style="list-style-type: none"> • To search track or time. • To rapidly return to a location of disc.
OPEN/CLOSE Button <small>OPEN/ CLOSE</small> 	<ul style="list-style-type: none"> • To open or close the disc tray. 	<ul style="list-style-type: none"> • To open or close the disc tray.
NUMBER Buttons 	<ul style="list-style-type: none"> • To select chapter directly. 	<ul style="list-style-type: none"> • To select track directly, use display function, or input program order.
CLEAR Button <small>CLEAR</small> 	<ul style="list-style-type: none"> • Clear the makers. 	<ul style="list-style-type: none"> • Clear the makers. • Removes status No. in program input.

Tour of the Remote Control

	DVD	CD
MENU Button MENU 	<ul style="list-style-type: none"> • Brings up the Menu on a disc. 	—
TOP MENU Button TOP MENU 	<ul style="list-style-type: none"> • Brings up the Top Menu on a disc. 	—
ENTER, CURSOR Button 	<ul style="list-style-type: none"> • Moves the cursor and determines its position. 	<ul style="list-style-type: none"> • Moves the cursor and determines its position.
RETURN Button RETURN 	<ul style="list-style-type: none"> • Returns to a previous menu. 	—
SETUP Button SETUP 	<ul style="list-style-type: none"> • Brings up the DVD player's Setup menu. 	<ul style="list-style-type: none"> • Brings up the DVD player's Setup menu.
SKIP Buttons SKIP 	<ul style="list-style-type: none"> • To skip Chapters. 	<ul style="list-style-type: none"> • To skip Tracks.
SEARCH Buttons 	<ul style="list-style-type: none"> • Allows you to search forward/backward through a disc (x2. x8. x30. x60) . 	<ul style="list-style-type: none"> • Allows you to search forward/backward through a disc (x16) .
STOP Button STOP 	<ul style="list-style-type: none"> • To stop playback. 	<ul style="list-style-type: none"> • To stop playback.
PLAY Button PLAY 	<ul style="list-style-type: none"> • Begin disc play. 	<ul style="list-style-type: none"> • Begin disc play.
STILL/PAUSE Button STILL/PAUSE 	<ul style="list-style-type: none"> • Pause disc play. • Advances playback one frame at a time. 	<ul style="list-style-type: none"> • Pause disc play.

DISPLAY

Stays on when the A-B repeat function is on.

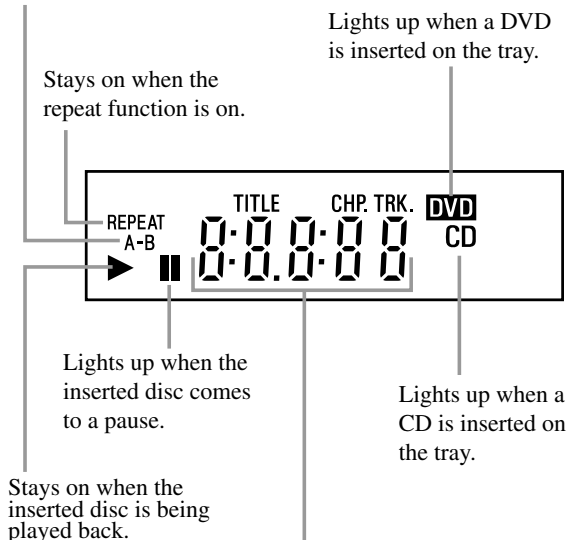

Stays on when the inserted disc is being played back.

DISPLAYS DURING OPERATION

	Power on
	No disc inserted
	Tray open
	Tray closed
	Loading the Disc
	Power off

LOADING THE BATTERIES

1. Open the battery compartment cover.

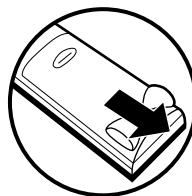

2. Insert two AA batteries, with each one oriented correctly.

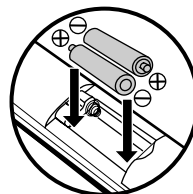

3. Close the cover.

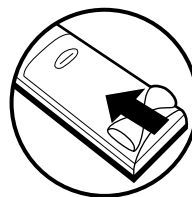

Cautions On Batteries

- Use “AA” (R6P) batteries in this remote control unit.
- Replace the batteries with new ones approximately once a year, though this depends on the frequency with which the remote control unit is used.
- If the remote control unit does not operate from close to the main unit, replace the batteries with new ones, even if less than a year has passed.
- The included battery is only for verifying operation. Replace it with a new battery as soon as possible.
- When inserting the batteries, be careful to do so in the proper direction, following the ⊕ and ⊖ marks in the remote control unit’s battery compartment.
- To prevent damage or battery fluid leakage:
 - Do not use a new battery with an old one.
 - Do not use two different types of batteries.
 - Do not short-circuit, disassemble, heat or dispose of batteries in flames.
- Remove the batteries when not planning to use the remote control unit for a long period of time.
- If the batteries should leak, carefully wipe off the fluid from the inside of the battery compartment, then insert new batteries.

HOOKUPS

DESCRIPTION-REAR PANEL

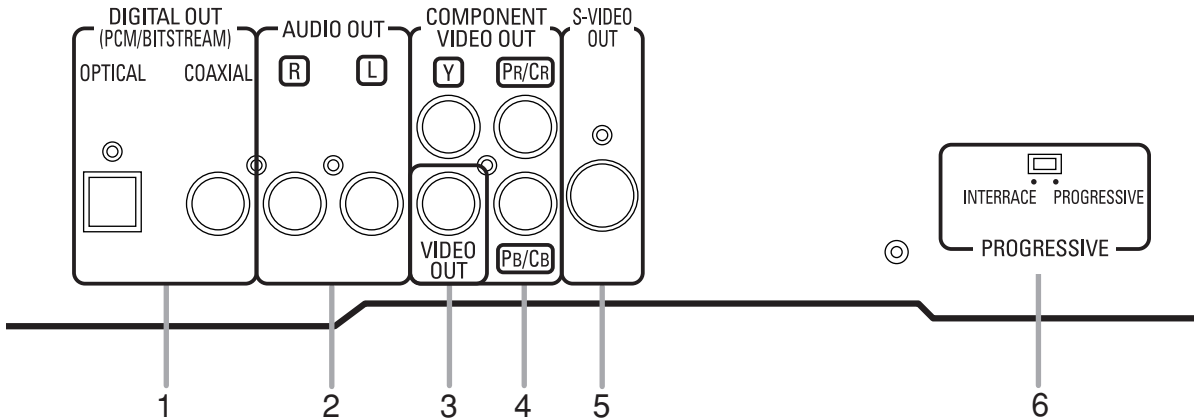

1. DIGITAL OUT JACKS:

Use either an optical or coaxial digital cable to connect to a compatible Dolby Digital receiver. Use to connect to a Dolby Digital decoder or DTS decoder.

2. AUDIO OUT JACKS

Connect to the Audio input jacks of A/V-compatible TV or wide screen TV, Stereo system.

3. VIDEO OUT JACK

Use a video cable to connect one of the jack to Video input on your A/V-compatible TV or wide screen TV, Stereo system.

4. COMPONENT VIDEO OUT JACKS

Use these jacks if you have a TV with Component Video in jacks. These jacks provide Cr, Cb and Y video. Along with S-Video, Component Video provides the best picture quality.

5. S-VIDEO OUT JACK

Use the S-Video cable to connect this jack to the S-Video jack on your A/V-compatible TV or wide screen TV for a higher quality picture.

6. PROGRESSIVE switch

Selecting Progressive Scan (480p or Interlaced 480i) Playback

- If your TV is compatible with progressive scanning (480p), connect the TV to the Component Video Output jacks of the DVD player and set the Progressive switch on the back of the DVD player to "PROGRESSIVE". Next, set your TV to the progressive scan mode.

If your TV is not compatible with progressive scan, keep the Progressive switch to "INTERRACE".

- Use a commercially available adaptor if the video input jacks of your TVs or monitors are the BNC type.

What is Progressive Scanning?

- Unlike conventional interlace scanning, the progressive scan system provides less flickering and images in higher resolution than that of traditional (480i) television signals.

The DCDi (Directional Correlational De-interlacing) system of this DVD player produces smooth and natural video images, even if really dynamic, by eliminating the jagged edges. "DCDi" is a registered trademark of Faroudja, a division of Sage Inc.

Manufactured under license from Dolby Laboratories. "Dolby" and the double-D symbol are trademarks of Dolby Laboratories.

"DTS" and "DTS Digital Out" are trademarks of Digital Theater Systems, Inc.

The following show examples of connections commonly used to connect the DVD player either TV and other components.

Notes

- Be sure to turn off the power to all components in the system before connecting another component.
- Refer to the Instruction Manuals for your TV, stereo system and any other components to be connected to the DVD player.

CONNECTION TO AN AUDIO SYSTEM

Method 1

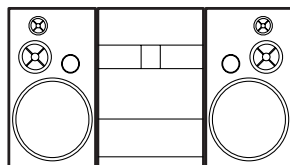

Stereo system

Method 2

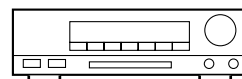

Dolby Digital decoder
DTS decoder

AUDIO

Audio Input Jacks

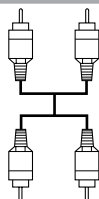
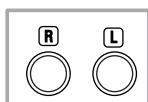

Digital Audio
Input Jacks

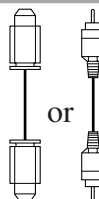
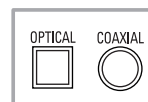

OR

DVD

Audio Out

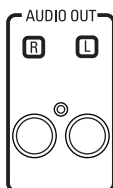

Digital Out

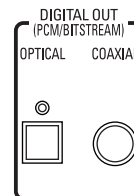

- **Method 1** DVD Player + Stereo system
- **Method 2** DVD Player + Dolby Digital decoder or DTS decoder

Notes

- If output Dolby Digital audio, connect to a Dolby Digital decoder, and set Dolby Digital to on for audio output in the setup mode.
- If output DTS audio, connect to a DTS decoder, and set DTS to ON for audio output in the setup mode.
- Unless connected to a Dolby Digital decoder, or a DTS decoder, set Dolby Digital or DTS to off for audio output in the setup mode. Playing a DVD using incorrect settings may generate noise distortion, and may also damage the speakers.
- The audio source on a disc in a 5.1 channel Dolby Digital surround format cannot be recorded as digital sound by an MD or DAT deck.
- Set Dolby Digital and DTS to off for audio output in the setup mode. Playing a DVD using incorrect settings may generate noise distortion, and may also damage the speakers. (See page 27 to set ON for Dolby Digital and DTS)

Optical cable (not supplied)

- Optical cable (not supplied) may be damaged when bent at sharp angles. Ensure cables are coiled in loops with a diameter of 15 cm or more when storing them.
- Use a cable which is 3m or shorter.
- Insert cable plugs firmly into the connectors when making connections.
- If a plug has minor scratches or is dirty, clean it with a soft cloth before inserting it into a connector.

CONNECTION TO A TV (FOR VIDEO)

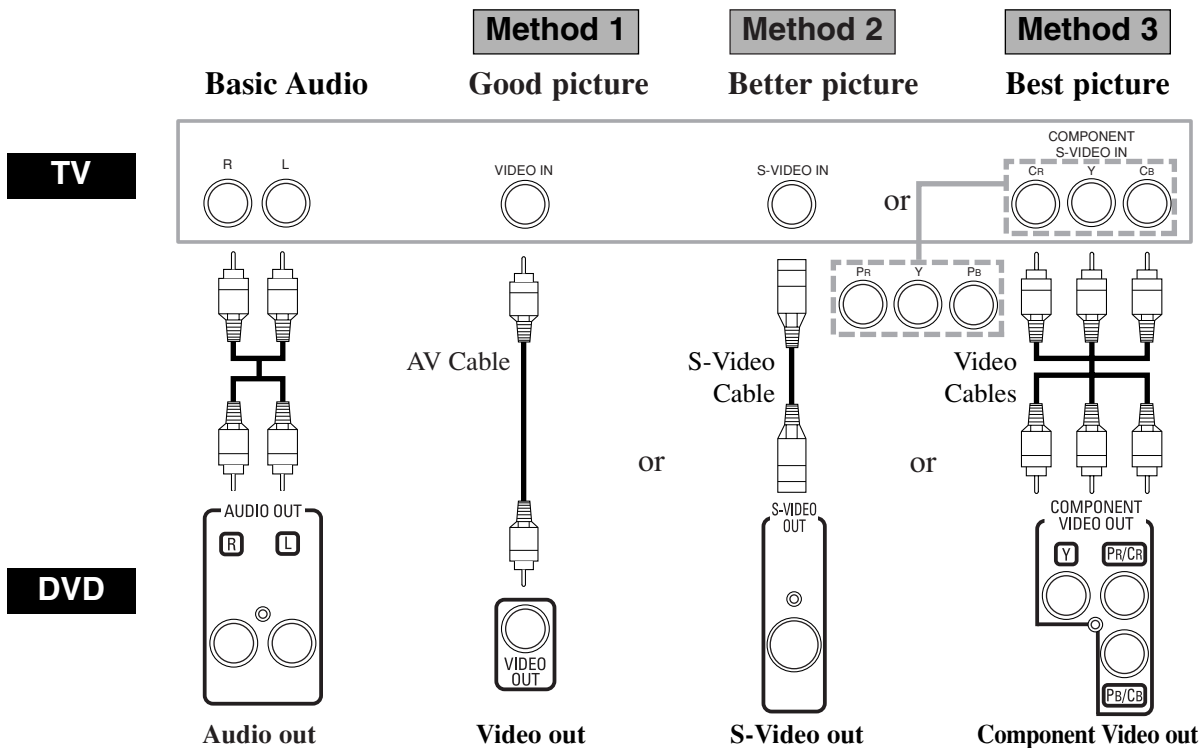

- **Method 1** DVD Player + TV with Video Input Jack
- **Method 2** DVD Player + TV with S-Video Input Jack
- **Method 3** DVD Player + TV with Component Video Jacks

Notes

- If your TV is compatible with progressive scanning (480p), connect the TV to the Component Video Output jacks of the DVD player. Refer to page 12.
- Connect the DVD player directly to a TV. If the A/V cables are connected to a VCR, pictures may be distorted due to the copy protection system.

HOW TO CONNECT TO A TV WITHOUT AUDIO/VIDEO INPUT JACKS

If your TV does not have RCA type audio and video input jacks it is still possible to connect this DVD player to your TV's 75-ohm coaxial antenna terminal using an optional Stereo Audio/Video RF Modulator, not included. Connect the audio and video outputs of the DVD player to the audio and video inputs on the RF Modulator, and then connect the coaxial output of the RF Modulator (usually marked "TO TV") to the 75 ohm coaxial antenna terminal on your TV. Follow the instruction supplied with the RF Modulator for more details.

If your TV's 75 ohm coaxial antenna terminal is already occupied by an antenna or cable box connection, remove that cable from your TV's antenna terminal and reconnect it to the coaxial antenna input terminal of the RF Modulator (usually marked "ANT IN"), then connect the RF modulator to your TV's antenna terminal as described above.

Note

- The picture quality from DVD discs will not be as good if the DVD player is connected to the TV's antenna terminal through an RF Modulator.

PLAYING A DISC

PLAYING A DVD VIDEO OR AN AUDIO CD

DVD CD

Getting started

Turn on the power of the TV, amplifier and any other components which are connected to the DVD player. (Change the input system to suit the DVD player, and check that the sound volume is correct.)

1 Press the ON/STANDBY (POWER) button.

- The power will turn on.

2 Press the OPEN/CLOSE button.

- The disc loading tray will open.

3 Place a disc into the tray.

- Make sure the disc is sitting properly in the correct recess, with the label side up.

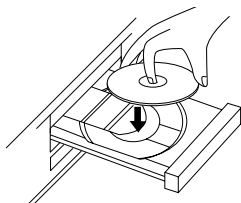

4 Press the PLAY button.

- The tray will close automatically, and playback will then start from the first chapter or the first track of the disc. With some discs, if the tray has been closed by pressing the OPEN/CLOSE button, You need to press the PLAY button to start the disc.
- When you playback the DVD or Video CD which a title menu is recorded, it may appear on the screen. In this case, refer to “USING THE DVD MENU” or “USING THE TITLE MENU”.

5 Press the STOP button to stop play.

Notes

- While the setup menu is shown you can not open or close the tray.
- A “prohibited icon” may appear at the top-right on the TV screen during operation, warning that a prohibited operation has been encountered by the DVD player or the disc. 
- If a disc is dirty or has scratches, the pictures may appear distorted and the playback operation may stop. In such cases, clean the disc and unplug the power cord and then plug it again before resuming playback.
- With DVDs that use some titles for playback program signals, playback may start from the second title, or it may skip these titles.
- During the playback of two layered disc, pictures may stop for a moment. This happens when the 1st layer switches to the 2nd layer. This is not a malfunction.
- The operation may vary when you playback DVDs with disc menu. Refer to the manual accompanying the disc for details.

USING THE DVD MENU

DVD

Some DVDs contain their own menus, such as a guidance menu which describes the contents of the disc or a selection menu for sound, language and other customized settings.

1 Press the MENU button.

- The DVD menu will appear.

2 Select the desired title.

- Press the cursor buttons (▼/▲/▶/◀) to change the setting, and then press the ENTER button.

3 Playback will start from the selected title.

USING THE TITLE MENU

DVD

With a DVD containing a title menu, you can select desired titles from the menu.

1 Press the TOP MENU button.

- The title menu will appear.

2 Select the desired title.

- Press the cursor buttons (▼/▲/▶/◀) to change the setting, and then press the ENTER button.

CALLING UP A MENU SCREEN DURING PLAYBACK

For DVDs

- Press the MENU button to call up the DVD menu.
- Press the TOP MENU button to call up the title menu.

Note

- Contents of menus and corresponding menu operations may vary between discs. Refer to the manual accompanying the disc for details.

PAUSING PLAYBACK OR DISPLAYING A STILL PICTURE

DVD

CD

1 Press the STILL/PAUSE button during playback.

- Playback will pause, with sound muted.



2 Press the PLAY button to resume playback.



RESUMING PLAYBACK FROM THE POINT WHERE PLAYBACK STOPPED

DVD

CD

1 Press the STOP button during playback.

- Playback will stop, and then appear the resuming message at the center.

Press 'PLAY' to play from here.
To play the beginning,
press 'STOP' first and then 'PLAY'.

2 Press the PLAY button. Playback will start from the point where the previous playback session was stopped.

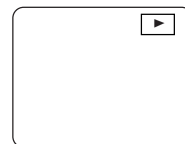

Note

- The resume function can be reset by pressing the STOP button twice or by opening the disc loading tray.

STEPPING THROUGH FRAMES

DVD

1 Press the STILL/PAUSE button while playback is paused.

- The next picture frame is displayed with sound muted each time the button is pressed.

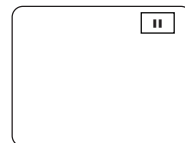

2 Press the PLAY button to resume playback.



FAST FORWARD/REVERSE

DVD CD

1 Press the **▶▶** or **◀◀** button during playback.

- For DVDs, pressing the **▶▶** or **◀◀** button cycles the playback speed in four steps. In case of DVDs, the sound will mute.
- For audio CDs, the playback speed is $\times 16$ fixed.

◀◀ Button

▶▶ Button

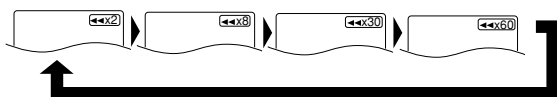

2 Press the **PLAY** button to return to normal playback speed.

- FAST FORWARD or REVERSE from a TITLE to other TITLES is not possible.

SLOW MOTION

DVD

1 Press the **▶▶** button while playback is paused. (Sound remains muted.)

- Slow motion mode will be activated.
- Pressing the **▶▶** button cycles the playback speed in three steps. Select an appropriate speed while referring to the speed indication on the screen.

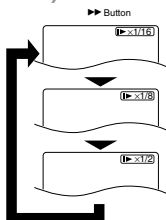

2 Press the **PLAY** button to return to normal playback speed.

Notes

- Slow playback is not available with audio CDs.
- Reverse slow motion is not available.
- Slow playback from a TITLE to other TITLE is not possible.

STARTING FROM A DESIRED TRACK

CD

There are 2 ways you can jump to a desired track.

By using only the NUMERIC buttons.

1 Directly enter the desired track number with the numeric buttons when the disc is being played, stopped, or paused.

By using the 'SEARCH MODE' button.

1 Press 'SEARCH MODE' button.



- Track search display will show up.

2 Enter the desired track number with the numeric buttons (If you are entering a single digit number press "0" first).

- In either way, when you finish entering the number, the selected track will start automatically.

Note: If you didn't press "0" before entering the single digit number, you have to press 'ENTER' button to go to the desired track.

STARTING FROM A DESIRED TITLE OR CHAPTER

DVD

There are 2 ways you can jump to a desired title or a chapter.

By using the 'SEARCH MODE' button.

1 Press 'SEARCH MODE' button.

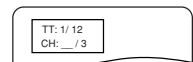

- Title/Chapter search display will show up.

2 If you wish to perform a title search, select 'TT'. If you wish to perform a chapter search, select 'CH' with **▲/▼** buttons.

3 Enter the desired title or chapter number with the numeric buttons (If you are entering a single digit number press "0" first).

- When you finish entering the number, the selected title or chapter will start automatically.

Note: If you didn't press "0" before entering the single digit number, you have to press ENTER to go to the desired title or the chapter.

By using only the NUMERIC buttons.

TITLE SEARCH:

1 Directly enter the desired title number with the numeric buttons when the disc is stopped.

CHAPTER SEARCH:

1 Directly enter the desired chapter number with the numeric buttons when the disc is being played or paused.

- When you finish entering the number, the selected title or chapter will start automatically.

DVD

CD

TRICKS WITH THE SKIP BUTTONS (◀◀, ▶▶)

If the SKIP button **▶▶** is pressed during playback or while playback is paused, the current track/chapter will be skipped and the next track/chapter will start. When the SKIP button **◀◀** is pressed once, the top of the current track/chapter will be located for replaying. When the SKIP button **◀◀** is pressed again within 2-seconds after playback begins, the previous track/chapter will be located.

STARTING FROM A DESIRED TIME COUNT

DVD

CD

1 Press the SEARCH MODE button twice.

2 Press the numeric buttons to set the desired time count.

- **Example:** 1 hour, 23 minutes and 30 seconds
1 → 2 → 3 → 3 → 0

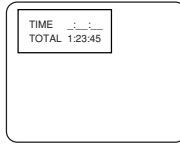

Notes

- In the case of DVD, Time Search in Title is effective. (But Time Search in Chapter is ineffective.)
- In the case of CD, Time Search in Track is effective. (But Time Search in the entire disc is ineffective.)
- Playback from a desired time count is not available with some discs or if the unit is in stop mode.
- If wrong numbers are entered, press the CLEAR button and re-enter the correct numbers.

MARKER

DVD

CD

You can define the part to be called back.

1 Press the SEARCH MODE button three times during playback.

Set the marker

- Using the cursor (◀/▶) button, position the cursor on to the marker number shown as “NOT SET”. Press the ENTER button when the screen to be reviewed appears. The marked time will be displayed. Up to 5 points can be marked.

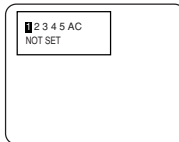

Call back the marker

- Using the cursor (◀/▶) button, position the cursor on to the marker number to be called back and press the ENTER button.

Clear the marker

- Using the cursor (◀/▶) button, position the cursor on to the marker number to be cleared and press the CLEAR button.

To clear all markers, place the cursor on “AC” (All clear markers) and press the ENTER button.

2 Press the SEARCH MODE button or the RETURN button to exit the display.

RANDOM (Audio CD)

CD

- 1 Press the MODE button in stop mode.
- The program setting menu screen will appear.

2 Press the MODE button again.

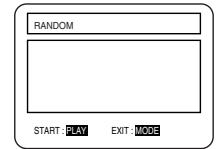

3 Press the PLAY button.
Random playback will then start.

Note

- Program playback is not available during random playback.

REPEAT

DVD

CD

1 Press the REPEAT button.

For DVDs

- A single title or chapter is played back repeatedly.
- Pressing the REPEAT button cycles the display on the screen as follows.

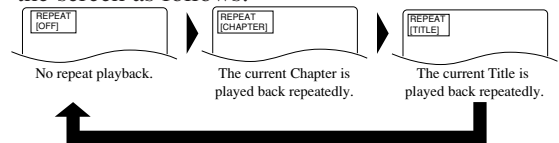

For audio CDs

- The whole disc or a single track is played back repeatedly.
- Pressing the REPEAT button cycles the display on the screen through Off, Track and All.

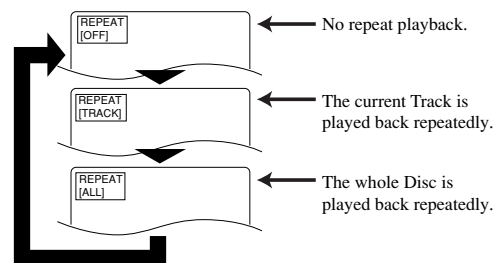

If the REPEAT button is pressed once during program/random playback, the current track is played back repeatedly.

If the REPEAT button is pressed again, the program/random playback is performed repeatedly.

Notes

- Repeat playback is not available with some discs.
- The REPEAT setting will be cleared when moving to other title, chapter or track.
- Repeat playback is not function during A-B repeat playback.

A-B REPEAT

DVD

CD

You can define a section to be played back repeatedly.

1 Press the A-B REPEAT button during playback.

- The starting point (A) will then be selected.

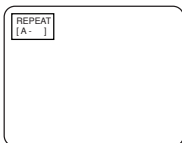

2 Press the A-B REPEAT button again at the end point (B) of the desired section.

- The selected section will be played back repeatedly.

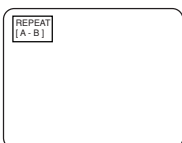

3 To exit A-B repeat playback, press the A-B REPEAT button and set it to OFF.

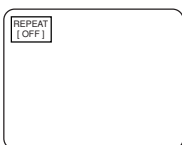

Notes

- With DVDs, the A-B repeat section can be set only within the current title.
- With audio CDs, the A-B repeat section can be set within the current track.
- A-B repeat is not available with some scenes in DVD.
- To cancel the A point which was set, press the CLEAR button.
- A-B repeat playback is not functional during title, chapter, track or all repeat playback modes.

PROGRAM (Audio CD)

CD

1 Press the MODE button in stop mode.

- The program screen will appear.

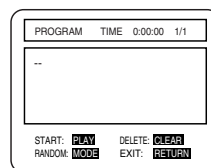

2 Press the numeric buttons to enter the desired track numbers.

- 50 programs can be displayed at once on the screen. Press "▼" to go to the next page.

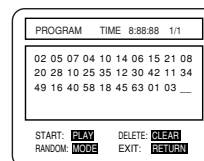

3 Press the PLAY button.

- Playback will start in the programmed order.
- While the program is being played back, the STOP button works as follows.
- Press the STOP button once and then the PLAY button again, playback will restart from the point where the STOP button was pressed. (Program continued)
- Press the STOP button twice and then the PLAY button again, playback will restart from the track in the usual way. (Program cleared)

Notes

- Adding programs is not possible during program playback. You must stop the current playback before such operations can be carried out.
- Press the CLEAR button to cancel a program. The most recently entered program will then be deleted.
- Up to 99 programs can be entered.
- Playback from a desired track and random playback are not available during program playback.
- Program settings are cleared when the power is turned off or the disc loading tray is opened.
- Press the MODE button to check the programmed setting.

ZOOM PLAYBACK (enlargement onscreen)

DVD

Images can be enlarged on the screen to your taste.

1 Press the ZOOM button during playback.

- An image will be enlarged at the center of the screen.
- Pressing the ZOOM button cycles the zooming images in two steps.



2 When the cursor (▲/▼/◀/▶) button is pressed during zoom play, the part to be zoomed moves.

- The zooming frame can be moved from the center ... 4 steps to the right. 4 steps to the left. 4 steps to the top. 4 steps to the bottom when 2time zooming, and 6steps each when 4 time zooming.
- Current position will be displayed on the right-bottom of the screen. Press the ENTER button, and the display disappears.

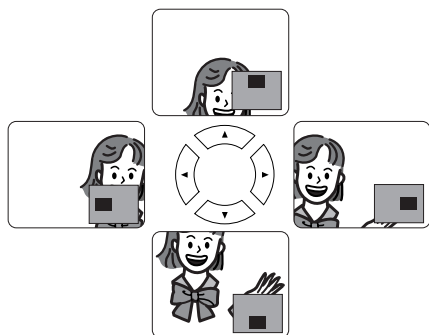

Note

- Zooming function does not work while disc menu is shown.

PLAYING AN MP3 DISC

MP3

1 Insert an MP3 file-recorded disc.

- The MP3 menu screen shows up.
- “+” appears at the head of the album name.
- The player can recognize 255 ALBUMS and TRACKS altogether.



- If all the TRACKS cannot be displayed at once on the screen, “▼” appears to go to the next page. If there is a previous page, “▲” appears onscreen. On the left of “▼”, the current page and the total number of pages are displayed.

2 Press the PLAY button after the following operation.

[FIRST PLAY]

Select FIRST PLAY with ▲/▼.

[TRACK]

Select the desired TRACK with ▲/▼.

[ALBUM]

Select the desired ALBUM with ▲/▼ and call the TRACKs with ENTER button.

- Press the ENTER or ▶ button, and the upper hierarchy will be called back.
- Press the TOP MENU or ◀ button, and the top hierarchy will be called back.
- ALBUMS can be played up to the 8th hierarchy.

3 To stop the play, press the STOP button.

CHANGING THE ONSCREEN DISPLAY DURING MP3 DISC PLAY

MP3

The information on an MP3 disc in play can be checked.

1 Press the DISPLAY button during playback.

- The TRACK currently in play will be highlighted.

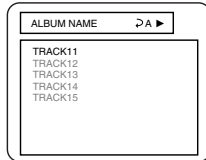

2 Press the DISPLAY button again.

- The album name being displayed will be replaced by the elapsed time of the track.
- will be displayed when the repeat play has been selected.
 - A : Album (folder) repeat
 - T : Track repeat
 - D : Disc repeat

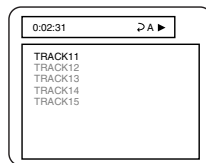

3 Press the DISPLAY button again, and the display screen disappears.

PLAYING AN MP3 DISC FROM A DESIRED TRACK

MP3

1 Press the SEARCH MODE button during playback.

- The SEARCH menu shows up.
- The TRACK currently in play or under RESUME ON will be highlighted. In the case of RESUME OFF, the first track of the disc will be highlighted.
- Press the RETURN button, and the SEARCH menu disappears.

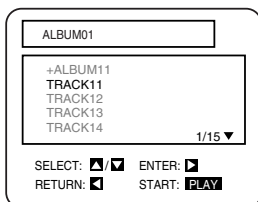

2 Using the ▲/▼ buttons, select a track to be played. Then press the PLAY button to start playing.

Notes

- During play, a desired track can be directly searched. Just type in the TRACK number with the numeric buttons.
- If the typed TRACK number is not available, the “disable” symbol appears and the direct search mode is cancelled.
- Playback cannot be started from a desired time count.

PLAYING AN MP3 DISC AT RANDOM

MP3

1 Press the MODE button twice in STOP mode.

- The program setting menu screen will appear.

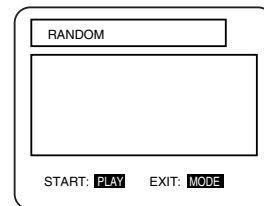

2 Press the PLAY button.

- Random play starts.

PLAYING AN MP3 DISC IN A PROGRAMMED WAY

MP3

1 Press the MODE button in STOP mode.

- The program screen shows up.

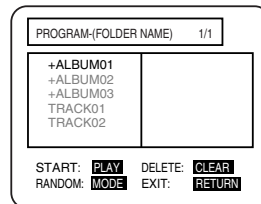

2 Using the ▲/▼ buttons, select a track. Then press the ENTER button to save it in a program.

- When an ALBUM name is highlighted, press the ► button, and the next hierarchy shows up.

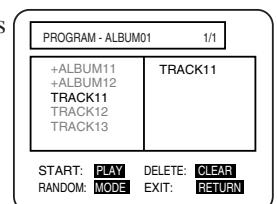

- Press the ◀ button to go to the next upper hierarchy.
- If the entire program cannot be displayed at once on the screen, “▼” appears to go to the next page.

3 When the disc has been programmed, press the **PLAY** button.

- Programmed play starts.

Notes

- Press the **CLEAR** button, and the last-programmed entry will be deleted.
- Press the **RETURN** button, and the **STOP** screen will show up with the program contents in memory.
- The program setting will be cancelled when the power is turned off or the disc tray is opened.

SETTINGS

CHANGING THE AUDIO LANGUAGE OR SOUND MODE

DVD CD

The DVD player has a function which allows you to select the desired audio language and sound mode.

For DVDs

Press the **AUDIO** button during playback, and then press the **AUDIO** button to select the desired audio language.

- The audio language can be changed if multiple languages are recorded on the DVD being played.

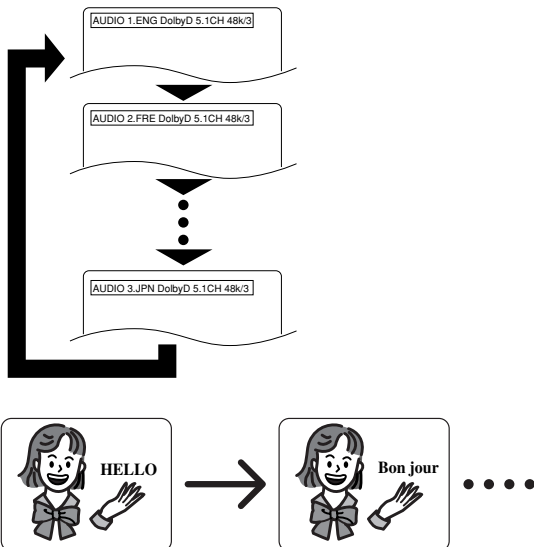

For audio CDs

Press the **AUDIO** button during playback.

- Pressing the **AUDIO** button cycles the sound mode through **STEREO**, **L-CH** and **R-CH**.

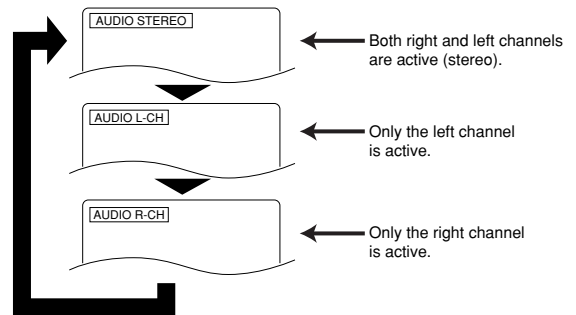

Notes

- Pressing the **Audio** button may not work on some DVDs with multiple audio languages (e.g. DVDs which allow audio language setting on the disc menu). Operation varies between discs, so refer to the manual accompanying the disc.
- Current audio language and sound mode will be displayed when you press the **AUDIO** button at first.
- If a desired language is not shown after pressing the **Audio** button several times, the disc does not have an audio source in that language.
- The audio language resets to the one which has been selected in the setup mode, every time the power is turned on or discs are replaced. If that language is not available on a disc, a language defined by the disc is selected.
- The screen display will disappear after about 5 seconds.

CHANGING THE SUBTITLE LANGUAGE

DVD

The DVD player has a function which allows you to select the desired language for subtitles.

1 Press the **SUBTITLE** button during playback, and then press the **SUBTITLE** button to select the desired subtitle language.

- The subtitle language can be changed if the subtitles are recorded in multiple languages on the DVD being played.
- The subtitle language cannot be changed if the subtitles are recorded in a single language on the DVD being played.

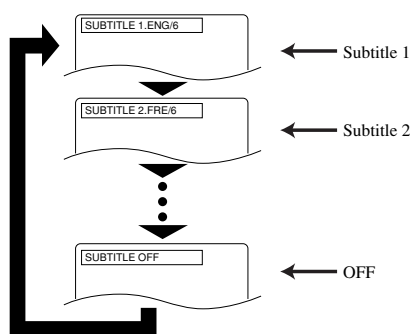

- Pressing the **SUBTITLE** button cycles the subtitle language from **SUBTITLE 1**, **SUBTITLE 2** and all the languages recorded.
- Current subtitle mode will be displayed when you press the **SUBTITLE** button at first.
- Press the **SUBTITLE** button, and then press the cursor (**◀/▶**) button to set it to on or off.

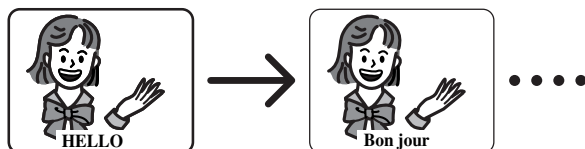

Notes

- Some discs allow subtitle language setting on the disc menu. (Operation varies between discs, so refer to the manual accompanying the disc.)
- If the desired language is not shown after pressing the **SUBTITLE** button several times, the disc does not have subtitles in that language.
- The subtitle language resets to the one which has been selected in the setup mode, every time the power is turned on or discs are replaced. If that language is not available on a disc, a language defined by the disc is selected.

- It may take time to display the subtitles in the selected language.
- The screen display will disappear after about 5 seconds.
- When “**SUBTITLE NOT AVAILABLE**” appears onscreen, it means no subtitle is recorded on the scene.

CHANGING THE CAMERA ANGLE (Multi-Angle Pictures)

DVD

The DVD player has a function which allows you to select the desired camera angle.

1 Press the **ANGLE** button during playback.

- If the disc contains sequences recorded from different camera angles, the angle icon () will appear at the top-right of the screen. You can change the camera angle when the icon appears on the screen.
- The camera angle cannot be changed if the disc does not contain sequences recorded from different camera angles.

2 Press the **ANGLE** button while the angle number is shown on the screen.

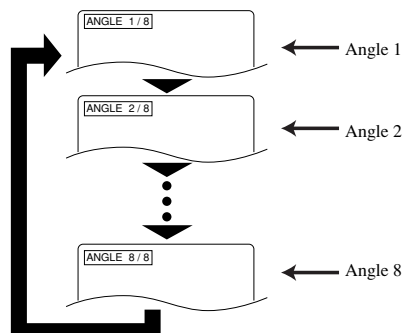

Notes

- The screen display will disappear after about 5 seconds.
- Current camera angle will be displayed when you press the **ANGLE** button at first.

CHANGING THE ON-SCREEN DISPLAY

DVD

CD

You can check the information about the disc by pressing the DISPLAY button on the remote control.

For DVDs

1 Press the DISPLAY button during playback.

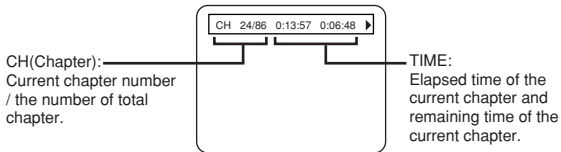

2 Press the DISPLAY button again.

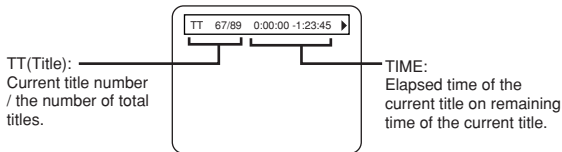

- Use the number button to start from a desired chapter.

3 Press the DISPLAY button again.

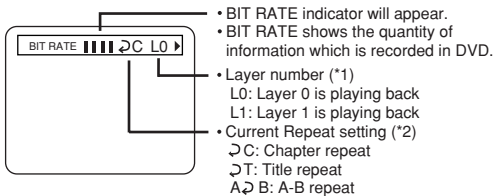

- *1) It appears when the layered disc is playing back
- *2) It appears when Repeat play back is set.

4 Press the DISPLAY button or the RETURN button to exit the display.

For audio CDs

1 Press the DISPLAY button during playback.

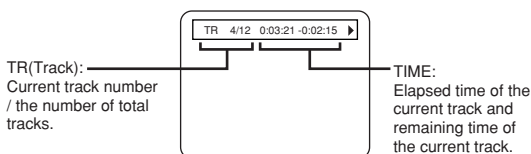

2 Press the DISPLAY button again.

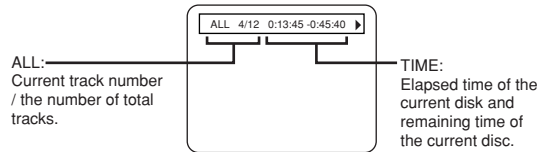

- Use the number button to start from a desired track.

3 Press the DISPLAY button to exit the display.

BLACK LEVEL SETTINGS

DVD

You can set to make the black parts of the picture brighter.

1 Press the MODE button during playback.

- The setup screen will appear.



2 Press the ENTER button to set it on or off.

- ON : It makes the dark parts brighter.(Default : ON)
- OFF : Original picture which is recorded on the disc will be shown.
- Press the RETURN button to exit the display.

TRUSURROUND SETTINGS

DVD

You can enjoy stereophonic sound system when you playback Dolby Digital and PCM 48kHz sound.

1 Press the VIRTUAL button during playback.
or
Press the MODE button twice.

- The setup screen will appear.

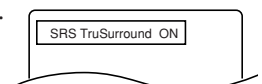

2 Press the VIRTUAL button to turn it on or off.
or
Press the ENTER button.

- ON : TruSurround on (Default : OFF)
- OFF : TruSurround off
- Press the RETURN button to exit the display.

CHANGING THE SETUP ITEMS

LANGUAGE SETTINGS

1 Press the **SETUP** button in **STOP** mode.

- The setup screen will appear.

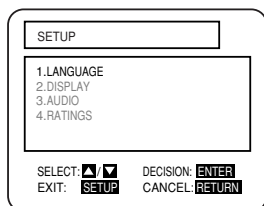

2 Press the **▲/▼** buttons to select **Language**, and then press the **ENTER** button.

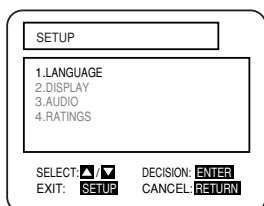

3 Press the **▲/▼** buttons to select an item, and then press the **ENTER** button.

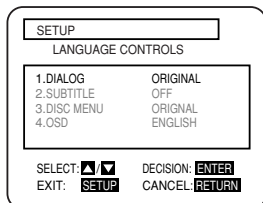

DIALOG:
(Voice is played back in selected language.)

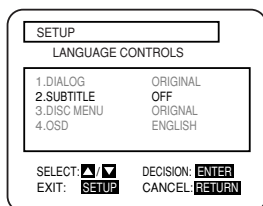

SUBTITLE:
(Subtitles are shown in selected language.)

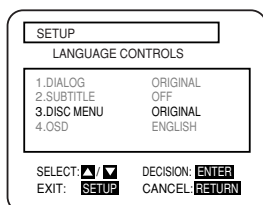

DISC MENU:
(The disc menu appears in selected language.)

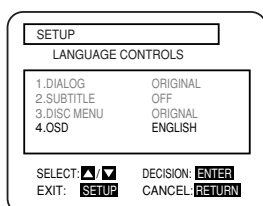

OSD:
(The on-screen display appears in selected language.)

4 Press the **▲/▼** buttons to select a desired item, and then press the **ENTER** button.

- If **Other** is selected on the **Dialog**, **Subtitle** or **Disc Menu** setting screen, the **Language Code** setting screen will appear. Press the numeric buttons to enter the desired language code while referring to the list on page 29.

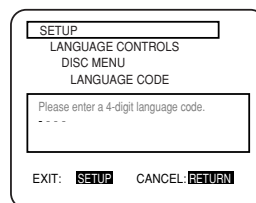

5 Press the **SETUP** button.

- The setup mode will be canceled and the ordinary screen will appear.

Notes

- Be sure to press the **SETUP** button, or the setting will not work.
- Language Setting for **Dialog** and **Subtitle** is not available with some discs. Then use the **Audio** and **Subtitle** button. Details are on pages 22 and 23.
- You can also select the item by pressing the numbers which displayed with the item.
- When you change the setup items, press the **STOP** button if you are in playback mode.
- While the setup menu is shown you can not open or close the tray.

DISPLAY SETTINGS

1 Press the SETUP button in STOP mode.

- The setup screen will appear.

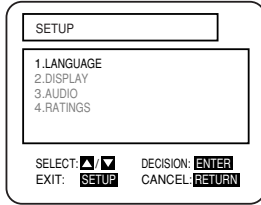

2 Press the ▲/▼ buttons to select DISPLAY and then press the ENTER button.

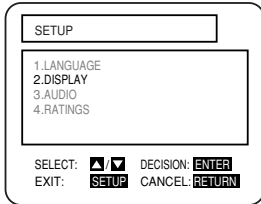

3 Press the ▲/▼ buttons to select an item, and then press the ENTER button.

TV ASPECT (Default : WIDE16:9)
 4:3 LETTER BOX : Wide screen with black bars on top and bottom
 4:3 PAN & SCAN : Full height picture, trimmed both sides
 WIDE16:9 : If wide screen TV is connected

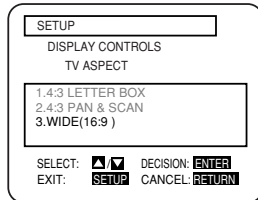
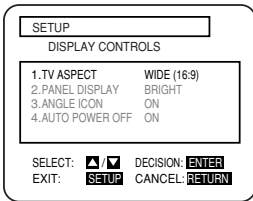

PANEL DISPLAY (Default : BRIGHT)
 Adjust the brightness of the display of the unit.
 Auto: Stays dim only during playback.

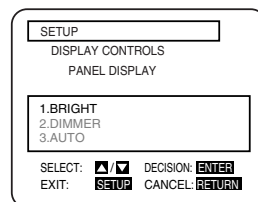
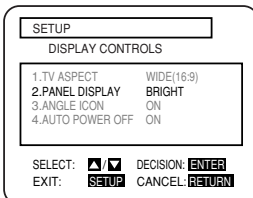

ANGLE ICON (Default : ON)
 Display or not display the Angle icon on the screen.

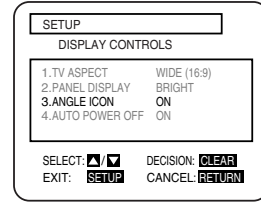

AUTO POWER OFF (Default : ON)
 Set or not set to turn off after the screen saver is started and no keys are pressed for 30 minutes.

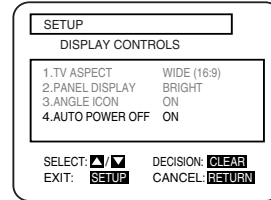

4 Press the ▲/▼ buttons to select a desired item, and then press the ENTER button.

5 Press the SETUP button.

- The setup mode will be canceled and the ordinary screen will appear.

Notes

- Be sure to press the SETUP button, or the setting will not work.
- You can also choose the item by pressing the numbers.
- While the setup menu is shown you can not open or close the tray.

AUDIO SETTINGS

1 Press the **SETUP** button in **STOP** mode.

- The setup screen will appear.



2 Press the **▲/▼** buttons to select **Audio** and then press the **ENTER** button.

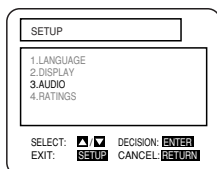

3 Press the **▲/▼** buttons to select an item, and then press the **ENTER** button.

DRC (Default : OFF)

On : DRC

(Dynamic Range Control)

- This function is for controlling the range of sound volume. By compressing the range of sound volume, it is possible not only to suppress the output of loud sound at night and but also to raise the volume of low sound.
- This function is effective only for the sound recorded by Dolby Digital recording.

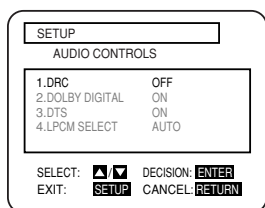

Dolby Digital (default : ON)

On : Output by Dolby Digital

Set to On when the unit is connected to Dolby Digital Decoder.

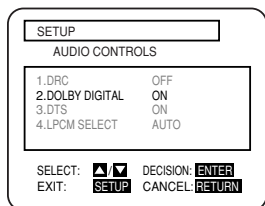

DTS (Default : ON)

On : Output DTS sound

Set to On when the unit is connected to DTS Decoder.

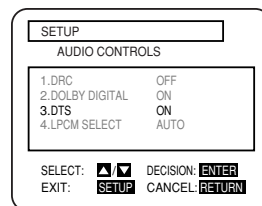

LPCM SELECT (Default : AUTO)

Set the output for the DVD

recorded in PCM 96kHz (96kHz or 48kHz)

- Press the **▲/▼** buttons to select an item, and then press the **ENTER** button.

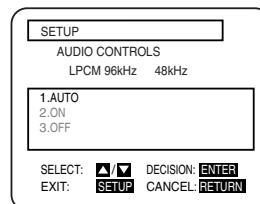
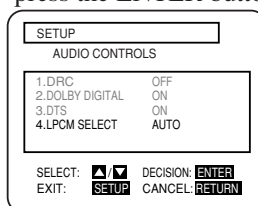

When playing a disc with copyright protection

- If you select OFF, copyright protection will be activated and no sound will come out. If you select AUTO, sound will be down sampled at 48kHz.

4 Press the **SETUP** button.

- The setup mode will be canceled and the ordinary screen will appear.

Note

- While the setup menu is shown you can not open or close the tray.

RATINGS

1 Press the SETUP button in STOP mode.

- The setup screen will appear.

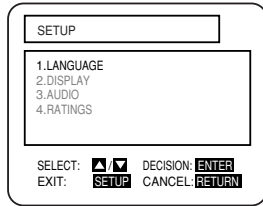

2 Press the ▲/▼ buttons to select RATINGS, and then press the ENTER button.

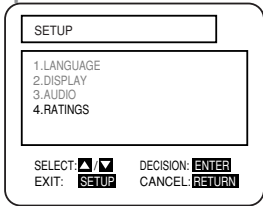

3 Press the numeric buttons to enter the 4-digit password, and then press the ENTER button.

- When doing this for the first time, enter any 4 digits. (except for 4737) That number will be used as the password from the second time onward.
- By entering the password, you can then change the control level and password settings.
- When change is selected, press the numeric buttons to enter the 4 digits password. Then press the ENTER button.

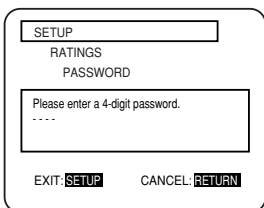

4 Press the ▲/▼ buttons to select an item, and then press the ENTER button.

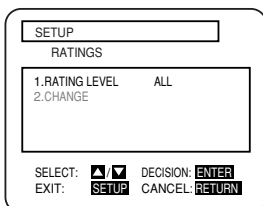

When “RATING LEVEL” is selected

- Press the ▲/▼ buttons to select an item from “ALL” or 8 to 1 and then press the ENTER button.

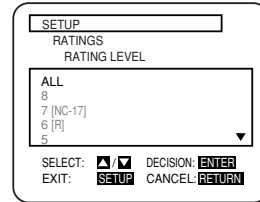

When “CHANGE” is selected

- Press the numeric buttons to enter the 4 digits password. Then press the ENTER button.

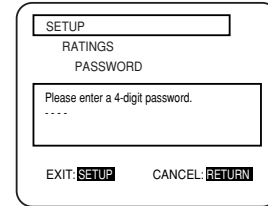

5 Press the SETUP button.

- The setup mode will be canceled and the ordinary screen will appear.

CONTROL LEVELS

- **ALL**
All parental lock is cancelled.
- **Level 8**
DVD software of any grade (adult/general/children) can be played back.
- **Levels 7 to 2**
Only DVD software intended for general use and children can be played back.
- **Level 1**
Only DVD software intended for children can be played back, with those intended for adult and general use prohibited.

Notes

- With some DVDs, it may be difficult to find if they are compatible with parental lock. Be sure to check if the parental lock function operates in the way that you have set.
- Record the password in case you forget it.
- While the setup menu is shown you can not open or close the tray.

IF YOU FORGET THE PASSWORD

1) Press the 4, 7, 3, 7 at step 3.

- Password will be cleared and rating level will be set to ALL.
- 2) Proceed the above steps 3-5 again.

LANGUAGE CODE LIST

No.	Language	Country code	No.	Language	Country code
1	Afar	4 7 4 7	69	Latvian;Lettish	5 8 6 8
2	Abkhazian	4 7 4 8	70	Malagasy	5 9 5 3
3	Afrikaans	4 7 5 2	71	Maori	5 9 5 5
4	Amharic	4 7 5 9	72	Macedonian	5 9 5 7
5	Arabic	4 7 6 4	73	Malayalam	5 9 5 8
6	Assamese	4 7 6 5	74	Mongolian	5 9 6 0
7	Aymara	4 7 7 1	75	Moldavian	5 9 6 1
8	Azerbaijani	4 7 7 2	76	Marathi	5 9 6 4
9	Bashkir	4 8 4 7	77	Malay	5 9 6 5
10	Byelorussian	4 8 5 1	78	Maltese	5 9 6 6
11	Bulgarian	4 8 5 3	79	Burmese	5 9 7 1
12	Bihari	4 8 5 4	80	Nauru	6 0 4 7
13	Bislama	4 8 5 5	81	Nepali	6 0 5 1
14	Bengali;Bangla	4 8 6 0	82	Dutch [DUT]	6 0 5 8
15	Tibetan	4 8 6 1	83	Norwegian [NOR]	6 0 6 1
16	Breton	4 8 6 4	84	Occitan	6 1 4 9
17	Catalan	4 9 4 7	85	(Afan)Oromo	6 1 5 9
18	Corsican	4 9 6 1	86	Oriya	6 1 6 4
19	Czech	4 9 6 5	87	Panjabi	6 2 4 7
20	Welsh	4 9 7 1	88	Polish	6 2 5 8
21	Danish [DAN]	5 0 4 7	89	Pashto;Pushto	6 2 6 5
22	German [GER]	5 0 5 1	90	Portuguese [POR]	6 2 6 6
23	Bhutani	5 0 7 2	91	Quechua	6 3 6 7
24	Greek [GRE]	5 1 5 8	92	Rhaeto-Romance	6 4 5 9
25	English [ENG]	5 1 6 0	93	Kirundi	6 4 6 0
26	Esperanto	5 1 6 1	94	Romanian [RUM]	6 4 6 1
27	Spanish [SPA]	5 1 6 5	95	Russian [RUS]	6 4 6 7
28	Estonian	5 1 6 6	96	Kinyarwanda	6 4 6 9
29	Basque	5 1 6 7	97	Sanskrit	6 5 4 7
30	Persian	5 2 4 7	98	Sindhi	6 5 5 0
31	Finnish [FIN]	5 2 5 5	99	Sangho	6 5 5 3
32	Fiji	5 2 5 6	100	Serbo-Croatian	6 5 5 4
33	Faroese	5 2 6 1	101	Singhalese	6 5 5 5
34	French [FRE]	5 2 6 4	102	Slovak	6 5 5 7
35	Frisian	5 2 7 1	103	Slovenian	6 5 5 8
36	Irish [IRI]	5 3 4 7	104	Samoan	6 5 5 9
37	Scots Gaelic	5 3 5 0	105	Shona	6 5 6 0
38	Galician	5 3 5 8	106	Somali	6 5 6 1
39	Guarani	5 3 6 0	107	Albanian	6 5 6 3
40	Gujarati	5 3 6 7	108	Serbian	6 5 6 4
41	Hausa	5 4 4 7	109	Siswat	6 5 6 5
42	Hindi	5 4 5 5	110	Sesotho	6 5 6 6
43	Croatian	5 4 6 4	111	Sundanese	6 5 6 7
44	Hungarian [HUN]	5 4 6 7	112	Swedish [SWE]	6 5 6 8
45	Armenian	5 4 7 1	113	Swahili	6 5 6 9
46	Interlingua	5 5 4 7	114	Tamil	6 6 4 7
47	Interlingue	5 5 5 1	115	Telugu	6 6 5 1
48	Inupiak	5 5 5 7	116	Tajik	6 6 5 3
49	Indonesian	5 5 6 0	117	Thai	6 6 5 4
50	Icelandic [ICE]	5 5 6 5	118	Tigrinya	6 6 5 5
51	Italian [ITA]	5 5 6 6	119	Turkmen	6 6 5 7
52	Hebrew	5 5 6 9	120	Tagalog	6 6 5 8
53	Japanese	5 6 4 7	121	Setswana	6 6 6 0
54	Yiddish	5 6 5 5	122	Tonga	6 6 6 1
55	Japanese [JPN]	5 6 6 9	123	Turkish [TUR]	6 6 6 4
56	Georgian	5 7 4 7	124	Tsonga	6 6 6 5
57	Kazakh	5 7 5 7	125	Tatar	6 6 6 6
58	Greenlandic	5 7 5 8	126	Twi	6 6 6 9
59	Cambodian	5 7 5 9	127	Ukrainian	6 7 5 7
60	Kannada	5 7 6 0	128	Urdu	6 7 6 4
61	Korean [KOR]	5 7 6 1	129	Uzbek	6 7 7 2
62	Kashmiri	5 7 6 5	130	Vietnamese	6 8 5 5
63	Kurdish	5 7 6 7	131	Volapuk	6 8 6 1
64	Kirghiz	5 7 7 1	132	Wolof	6 9 6 1
65	Latin	5 8 4 7	133	Xhosa	7 0 5 4
66	Lingala	5 8 6 0	134	Yoruba	7 1 6 1
67	Laothian	5 8 6 1	135	Chinese [CHI]	7 2 5 4
68	Lithuanian	5 8 6 6	136	Zulu	7 2 6 7

If you choose a Language that has a 3 letter language code, the code will be displayed everytime you change the Audio or Subtitle language setting on pages 22 and 23. If you choose any other languages, '---' will be displayed instead. (3 letter language code is written in bracket.)

TROUBLESHOOTING GUIDE

If the DVD player does not perform properly when operated as instructed in this Instruction Manual, check the player by consulting the following checklist.

Symptom	Cause	Remedy
No power	<ul style="list-style-type: none"> ● Loose power plug. 	<ul style="list-style-type: none"> ● Insert the power plug firmly into the wall outlet.
The player does not respond to the remote control.	<ul style="list-style-type: none"> ● The remote control is not aimed at the sensor on the player. ● Obstacles present between the remote control and the sensor. ● The remote control is too far away from the player. ● Dead batteries. 	<ul style="list-style-type: none"> ● Aim the remote control directly at the sensor on the player. ● Remove the obstacles from the signal path. ● Use the remote control within 7m of the player. ● Replace the batteries.
No picture	<ul style="list-style-type: none"> ● Loose video connection. ● Wrong disc. 	<ul style="list-style-type: none"> ● Connect the video cables firmly. ● Insert a correct video disc that plays on this player.
Disc cannot be played	<ul style="list-style-type: none"> ● No disc. ● Dirty disc. ● Disc is placed upside down. ● Parental lock is active. 	<ul style="list-style-type: none"> ● Insert a disc. ● Clean the disc. ● Place the disc correctly, with the label side up. ● Cancel the parental lock or change the control level.
No sound	<ul style="list-style-type: none"> ● Loose audio connection. ● The power of the connected audio component is off. ● Wrong audio output settings. ● Wrong input settings on the connected audio component. 	<ul style="list-style-type: none"> ● Connect the audio cables firmly. ● Turn the power of the audio component on. ● Correct the audio output settings. ● Correct the input settings on the audio component.
Distorted picture	<ul style="list-style-type: none"> ● Copy protection is active. ● Immediately after playing, press fast forward or in reverse. ● The 1st layer is switching to the 2nd layer, when playing a two layered disc. 	<ul style="list-style-type: none"> ● Connect the player directly to the TV. ● There are some cases where pictures may be slightly distorted, which are not a sign of a malfunction. ● Although Pictures may stop for a moment, this is not a malfunction.
Audio or subtitle language does not match the setup.	<ul style="list-style-type: none"> ● The selected language is not available for audio or subtitles on the DVD. 	<ul style="list-style-type: none"> ● No malfunction.
The camera angle cannot be changed.	<ul style="list-style-type: none"> ● The DVD does not contain sequences recorded from different camera angles. 	<ul style="list-style-type: none"> ● No malfunction.
Audio or subtitle language cannot be changed.	<ul style="list-style-type: none"> ● The DVD does not contain audio source or subtitles in the selected language. 	<ul style="list-style-type: none"> ● No malfunction.
“Prohibited icon” appears on the screen, prohibiting an operation.	<ul style="list-style-type: none"> ● That operation is prohibited by the player or disc. 	<ul style="list-style-type: none"> ● No malfunction.
The tray cannot be open or close.	<ul style="list-style-type: none"> ● The setup menu is displayed. 	<ul style="list-style-type: none"> ● Cancel the setup mode.

Notes

Some functions are not available in specific modes, but this is not a malfunction. Read the description in this Instruction Manual for details on correct operations.

- Playback from a desired track and random playback are not available during program playback.

HANDLING PRECAUTIONS

CABINET CLEANING

- Wipe the front panel and other exterior surfaces of the DVD player with a soft cloth immersed in lukewarm water and wrung dry.
- Never use a solvent or alcohol. Do not spray insecticide liquid near the DVD player. Such chemicals may cause damage and discoloration to the exposed surfaces.

IF THE LASER OPTICAL PICKUP UNIT IS DIRTY

- If the player still does not perform properly when it is operated while referring to the relevant sections and to “TROUBLESHOOTING GUIDE” in this Instruction Manual, the laser optical pickup unit may be dirty. Consult your dealer or an Authorized Service Center for inspection and cleaning of the laser optical pickup unit.

DISC HANDLING

- Use discs which have the following logos on them.
(Optical audio digital discs.)



- Handle the discs so that fingerprints and dust do not adhere to the surfaces of the discs.

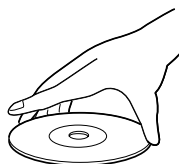
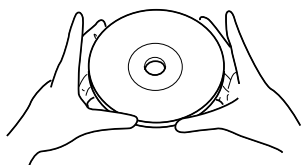

- Always store the disc in its protective case when it is not used.

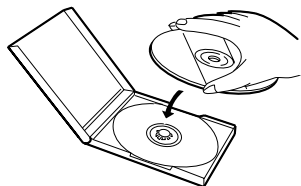

- To clean-off, use a soft cloth.
- Do not use a hard cloth since this will mar the disc.
- Wipe the disc in a straight line from center to edge.
- Never wipe with a circular motion.

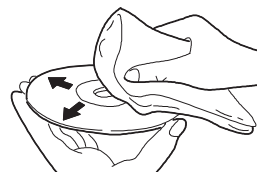

- Do not use detergent or abrasive cleaning agents.

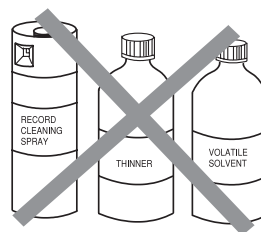

SPECIFICATIONS

Product type :	DVD Player
Discs :	DVD video Audio CD
Output signal format :	NTSC color
Frequency response	
DVD (linear sound) :	20 Hz to 22 kHz (sample rate: 48 kHz) 20 Hz to 44 kHz (sample rate: 96 kHz)
CD :	20 Hz to 20 kHz
Signal-to-noise ratio (S/N ratio)	
CD :	110 dB (JEITA)
Dynamic range	
DVD (linear sound) :	95 dB
CD :	94 dB (JEITA)
Total distortion factor	
CD :	0.005% (JEITA)
Wow and flutter :	Below the measurement limitation (+/-0.001% W PEAK) (EIAJ)
Connections	
S-Video output :	Mini DIN 4-pin jack (75 ohm)
Video output :	One RCA connector, 1 Vpp (75 ohm)
Coaxial digital audio output :	One pin jack, 500mVpp (75 ohm)
Analog audio output :	Two RCA connectors (one left channel, one right channel) 2 Vrms (47 kilo-ohm)
Component video output :	One pin jack (Y), 1 Vpp (75 ohm) Two pin jacks (C _R /P _R)/(C _B /P _B), 700mVpp (75 ohm)
Optical digital audio output :	Optical connector
Power source :	120 V AC +/- 10%, 60 Hz +/- 0.5%
Power consumption :	17 W (standby: 2.2W)
Operating temperature :	5°C to 40°C
Dimensions :	W 17-1/8" (435mm) H 2-15/16" (75mm) D 8-1/2" (216mm)
Weight :	4.85 lbs (2.2kg)

- Designs and specifications are subject to change without notice.
- If there is a discrepancy between languages, the default language will be English.

MEMO

AVERTISSEMENT:

Afin de prévenir le risque d'incendie ou d'électrocution n'exposez pas cet appareil à la pluie ou à l'humidité.



ATTENTION

RISK OF ELECTRIC SHOCK
DO NOT OPEN



ATTENTION:

TPOUT RÉDUIRE LES RISQUES D'ÉLECTROCUTION, NE PAS RETIRER LE COUVERCLE (OU LE PANNEAU ARRIÈRE). AUCUNE PIÈCE RÉPARABLE PAR L'UTILISATEUR L'INTÉRIEUR. CONFIER LA RÉPARATION À UN PERSONNEL DE SERVICE QUALIFIÉ.



Le symbole de l'éclair dans un triangle équilatéral est conçu pour alerter l'utilisateur de la présence d'une "tension dangereuse" non isolée à l'intérieur de l'appareil et qui peut être d'une importance suffisante pour constituer le risque d'une électrocution.



Le symbole du point d'exclamation dans un triangle équilatéral est conçu pour avertir l'utilisateur que la documentation accompagnant l'appareil contient des instructions importantes concernant le fonctionnement et l'entretien (réparation) de l'appareil.

SÉCURITÉ CONCERNANT LE LASER

Cette unité utilise un laser. À cause de possibles blessures aux yeux, seul un technicien qualifié est habilité à retirer le couvercle ou à essayer de réparer cet appareil.

ATTENTION: L'UTILISATION DE COMMANDES, L'AJUSTEMENT OU L'EXÉCUTION DE PROCÉDURES AUTRES QUE CELLES SPÉCIFIÉES DANS CE GUIDE PEUVENT ENTRAÎNER LE RISQUE D'EXPOSITION À DES RADIATIONS DANGEREUSES.

ATTENTION: RAYON LASER VISIBLE ET INVISIBLE LORSQUE L'APPAREIL EST OUVERT AVEC LE VERROUILLAGE INVALIDÉ. NE PAS REGARDER LE RAYON.

EMPLACEMENT: À L'INTÉRIEUR, PRÈS DU MÉCANISME DE LA PLATINE.

AVERTISSEMENT FCC- Cet appareil peut générer ou utiliser l'énergie de fréquences radio. Tout changement ou modification subit par cet appareil peut entraîner des parasites néfastes à moins que ces modifications aient été expressément approuvées dans le manuel d'instructions. L'utilisateur peut perdre le droit de faire fonctionner cet appareil si une modification ou un changement non autorisé est effectué.

Parasites radio-télévision

Cet appareil a été testé et jugé conforme aux limites pour un dispositif numérique de la classe B conformément à la partie 15 des règlements FCC. Ces limites sont conçues pour fournir une protection raisonnable contre les parasites dangereux d'une installation résidentielle. Cet appareil génère, utilise et peut émettre de l'énergie de fréquences radio et, s'il n'est pas installé et utilisé conformément aux instructions, il peut provoquer des parasites néfastes aux communications radio. Il n'est cependant pas garanti que des parasites ne se produiront pas avec une installation particulière. Si cet appareil provoque des parasites néfastes à la réception radio ou télévision, qui peuvent être constatés en mettant l'appareil hors tension et sous tension, il est recommandé à l'utilisateur d'essayer de corriger les parasites en appliquant l'une ou plusieurs des mesures suivantes:

- 1) Réorienter ou changer l'emplacement de l'antenne de réception.
- 2) Augmenter la distance séparant l'appareil du récepteur.
- 3) Brancher l'appareil à une prise faisant partie d'un circuit différent de celui auquel le récepteur est branché.
- 4) Consulter le revendeur ou un technicien Radio/Télévision qualifié.

Cet appareil numérique de la classe B est conforme à la norme NMB-003 du Canada.

ATTENTION: POUR ÉVITER LES CHOCS ÉLECTRIQUES, INTRODUIRE LA LAME LA PLUS LARGE DE LA FICHE DANS LA BORNE CORRESPONDANTE DE LA PRISE ET POUSSER JUSQU'AU FOND.

APRÈS USAGE - Après usage, toujours couper le contact sur l'appareil. En cas de non utilisation prolongée, débrancher le cordon d'alimentation de la prise de courant.

CONSIGNES DE SÉCURITÉ

- 1) **LIRE LES INSTRUCTIONS** - Avant d'utiliser cet appareil, lire toutes les instructions relatives au fonctionnement et à la sécurité.
- 2) **CONSERVER CE MANUEL D'INSTRUCTIONS** - Les instructions relatives au fonctionnement et à la sécurité doivent être conservées pour pouvoir les consulter ultérieurement.
- 3) **RESPECTER LES AVERTISSEMENTS** - Il est très important de suivre tous les avertissements et les mises en garde apparaissant sur l'appareil ainsi que dans le guide d'utilisation.
- 4) **SUIVRE LES INSTRUCTIONS** - Il est nécessaire de suivre toutes les directives du guide d'utilisation concernant le fonctionnement et l'utilisation de cet appareil.
- 5) **NETTOYAGE** - Débrancher l'appareil de la prise de courant avant de procéder à un nettoyage. Ne pas utiliser de produits à nettoyer liquides ou en aérosols. Pour essuyer, utiliser un tissu légèrement humide.
- 6) **ACCESSOIRES** - N'utiliser que les accessoires recommandés par le fabricant de l'appareil. L'utilisation d'autres accessoires risque d'être dangereuse.
- 7) **EAU ET HUMIDITÉ** - Ne pas utiliser cet appareil à proximité de l'eau; par exemple, près d'une baignoire, d'un évier, d'une machine à laver, dans un sous-sol humide, près d'une piscine ou d'autres endroits semblables.
- 8) **MEUBLES** - Ne pas installer cet appareil sur un meuble, un socle, un support, un trépied ou une table instable. Il risquerait de tomber, d'être endommagé et de blesser quelqu'un. N'utiliser que le meuble recommandé par le fabricant ou vendu avec l'appareil. Suivre les directives du fabricant pour le montage de l'appareil et utiliser que les accessoires de montage recommandés par ce dernier.
- 9) Si on l'installe sur un meuble à roulettes, déplacer les deux ensembles avec précaution. Un arrêt brusque, l'utilisation d'une force excessive et des surfaces irrégulières risquent de déstabiliser l'ensemble et de le renverser.
- 10) **VENTILATION** - Le boîtier de cet appareil est muni de fentes et d'orifices de ventilation permettant d'assurer un fonctionnement adéquat en empêchant de surchauffer. Ces fentes et ces orifices ne doivent pas être bloqués ou recouverts. Ainsi, l'appareil ne doit pas être placé sur un lit, un divan, un tapis ou autre surface similaire risquant d'obstruer ces orifices d'aération. De même, il ne doit pas être installé à proximité de ou sur un appareil de chauffage, ni encastré dans un meuble ou une bibliothèque qui risquerait d'empêcher une circulation de l'air dans les orifices de ventilation, à moins que l'aération ne soit adéquate ou que les directives du fabricant ne soient respectées.
- 11) **SOURCE D'ALIMENTATION** - Cet appareil ne devra être branché que sur une prise d'alimentation correspondant aux indications des étiquettes placées sur l'appareil. Si l'on ne connaît pas les paramètres du réseau électrique auquel on est raccordé, consulter le revendeur ou la compagnie d'électricité à ce sujet. Dans le cas d'appareils fonctionnant sur piles ou d'autres sources de courant, voir le guide d'utilisation.
- 12) **MISE À LA TERRE ET POLARISATION** - Cet appareil est muni d'un câble d'alimentation dont la fiche est polarisée (une des lames est plus large que l'autre). Cette fiche ne s'insère dans une prise de courant murale polarisée que dans un sens par mesure de sécurité. Si l'insertion à fond de la fiche dans la prise de courant est difficile, inverser sa position. S'il est toujours impossible d'insérer la fiche, demander à un électricien qualifié de la remplacer. Ne jamais essayer de forcer ce dispositif de sécurité polarisé.
- 13) **PROTECTION DES CBLES D'ALIMENTATION** - Les câbles d'alimentation devront être disposés de manière à ce que l'on ne risque pas de marcher dessus, ni qu'ils soient écrasés ou coincés en plaçant des objets dessus. Faire particulièrement attention aux fiches des câbles d'alimentation, aux prises murales et aux endroits où les câbles sortent des appareils.
- 14) **ORAGES ÉLECTRIQUES** - Par mesure de protection supplémentaire il est conseillé, lors d'orages ou d'une inutilisation prolongée de l'appareil, de le débrancher du câble d'alimentation de la prise de courant murale. Cette mesure permettra d'éviter que l'appareil ne soit endommagé lors d'un orage ou d'une surtension du réseau électrique.
- 15) **LIGNES ÉLECTRIQUES** - Une antenne extérieure reliée à cet appareil ne devra jamais se trouver à proximité de câbles électriques, d'un éclairage ou de transformateurs sur lesquels elle risquerait de tomber. Lors de l'installation d'une telle antenne, faire en sorte que l'antenne n'entre pas en contact avec de tels fils ou câbles, éclairage ou transformateurs, car leur contact peut être mortel.
- 16) **SURCHARGE** - Ne pas surcharger les prises de courant (ou les câbles de prolongement). Cela pourrait entraîner un risque d'incendie ou de commotion électrique.
- 17) **OBJETS ET LIQUIDES** - Aucun objet ou liquide ne doit pénétrer à l'intérieur de l'appareil par l'intermédiaire des orifices de ventilation, car cela risquerait de toucher des pièces sous haute tension ou de provoquer un court-circuit des composants entraînant un début d'incendie ou un risque de choc électrique. Veiller aussi à ne renverser aucun liquide sur l'appareil.
- 18) **RÉPARATIONS** - Ne jamais essayer de réparer soi-même l'appareil. En ouvrant ou en démontant le boîtier on risque de s'exposer à la tension élevée de certaines pièces ainsi qu'à d'autres dangers. Pour n'importe quelle réparation, faire appel à un technicien qualifié.
- 19) **ENDOMMAGEMENTS NÉCESSITANT UNE RÉPARATION** - Débrancher l'appareil de la prise de courant et le confier à un technicien qualifié dans les cas suivants:
 - a) Lorsque le câble d'alimentation (ou sa fiche) est endommagé.
 - b) Lorsqu'un liquide ou un objet a pénétré dans l'appareil.
 - c) Lorsque l'appareil a été exposé à la pluie ou à de l'eau.
 - d) Si l'appareil ne fonctionne pas normalement bien que l'on ait suivi toutes les instructions, ne régler que les ajustements décrits dans ce guide. Un réglage erroné d'autres pièces ou commandes risque d'endommager l'appareil et de nécessiter ensuite un long travail de la part d'un technicien qualifié pour le remettre en état de fonctionner.
 - e) Lorsqu'on a laissé tomber l'appareil ou que son boîtier a été endommagé.
 - f) Lorsque le fonctionnement de l'appareil diffère de la période initiale ou ne présente plus les mêmes performances.
- 20) **PIÈCES DE RECHANGE** - Lorsque des pièces de rechange sont nécessaires, s'assurer que le technicien utilise les pièces recommandées par le fabricant ou qu'elles présentent les mêmes caractéristiques que les pièces d'origine. L'utilisation de pièces différentes risque de provoquer un incendie, un choc électrique ou d'autres risques.
- 21) **INSPECTION POUR LA SÉCURITÉ** - A l'achèvement de la réparation ou de l'entretien, demander au technicien de procéder à une inspection afin de s'assurer que l'appareil est en état de fonctionner normalement sans danger.
- 22) **CHALEUR** - Cet appareil doit être éloigné de toute source de chaleur intense, telle que celle d'un appareil de chauffage, d'un calorifère, d'une bouche d'air chaud, d'une cuisinière électrique ou de tout autre appareil (y compris des amplificateurs) qui dégagent de la chaleur.

PORTABLE CART WARNING
(Symbol provided by RETAC)



UNE REMARQUE CONCERNANT LE RECYCLAGE

Les matériaux d'emballage de ce produit sont recyclables et peuvent être réutilisés. Veuillez disposer de tout matériau conformément aux règlements de recyclage locaux.

Les piles ne doivent jamais être jetées ou incinérées, mais mises au rebut conformément aux règlements locaux concernant les déchets chimiques.

Le numéro de série de ce produit se trouve à l'arrière du lecteur de DVD. Aucun autre ne possède le même numéro de série. Enregistrez le numéro et autres informations vitales dans ce livret et conservez-le comme une preuve permanente de votre achat pour faciliter l'identification en cas de vol. Les numéros de série ne sont pas conservés en archive.





Date d'achat	
Nom du revendeur	
Adresse du revendeur	
No. de téléphone du revendeur	
No. du modèle	
No. de série	

À PROPOS DU COPYRIGHT

La copie sans autorisation, la diffusion, la présentation publique et le prêt de disques sont interdits.

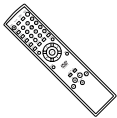
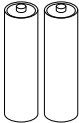
Une technologie de protection du copyright est intégrée à ce produit qui est protégé par une méthode de réclamation de certaines patentes américaines et autres droits à la propriété intellectuelle dont Macrovision Corporation et d'autres sont propriétaires. L'utilisation de cette technologie de protection du copyright doit faire l'objet d'une autorisation de la part de Macrovision Corporation et est conçue pour le foyer et autres utilisations limitées à moins qu'elles ne soit autorisées par Macrovision Corporation. Le démontage est interdit.

ACCESSOIRES FOURNIS

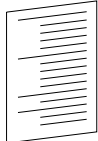
Télécommande 1 	Deux piles AA 2 	Câble audio 1  (environ 100 cm de long)	Câble vidéo 1  (environ 100 cm de long)	Manuel d'utilisation .. 1 	Liste des centres de service 1 
--	---	--	--	---	---

SYMBOLES UTILISÉS DANS CE MANUEL

Les symboles suivants apparaissent ci-dessous dans certains en-têtes et remarques dans ce manuel avec les significations suivantes!

DVD

: La description fait référence à la lecture de disques DVD vidéo.

CD

: La description fait référence à la lecture de CD audio.

MP3

: La description fait référence à la lecture de disques MP3.

TABLE DES MATIÈRES

■ SÉCURITÉ CONCERNANT LE LASER	2
■ CONSIGNES DE SÉCURITÉ	3
À PROPOS DU COPYRIGHT	4
ACCESSOIRES FOURNIS	4
SYMBOLES UTILISÉS DANS CE MANUEL	4
■ CARACTÉRISTIQUES	6
■ À PROPOS DES DISQUES	7
DISQUES DONT LA LECTURE PEUT ÊTRE EFFECTUÉE	7
TYPES DE DISQUE	7
■ COMMANDES DE FONCTIONNEMENT ET FONCTIONS	8
AFFICHAGE	11
AFFICHAGES PENDANT LE FONCTIONNEMENT	11
MISE EN PLACE DES PILES	11
■ RACCORDEMENTS	12
DESCRIPTION DU PANNEAU ARRIÈRE	12
RACCORDEMENT À UN SYSTÈME AUDIO	13
RACCORDEMENT À UN TÉLÉVISEUR (POUR VIDÉO)	14
■ LECTURE D'UN DISQUE	15
LECTURE D'UN DVD VIDÉO OU D'UN CD AUDIO	15
UTILISATION DES MENUS DU DVD	15
UTILISATION DU MENU DES TITRES	16
PAUSE DE LECTURE OU AFFICHAGE D'UNE IMAGE FIXE	16
REPRISE DE LA LECTURE DEPUIS LE POINT OÙ LA LECTURE S'EST ARRÊTÉE	16
PASSAGE D'UNE VUE À L'AUTRE	16
AVANCE RAPIDE/ARRIÈRE	16
RALENTI	17
DÉMARRAGE À PARTIR D'UNE PISTE DÉSIRÉE	17
DÉMARRAGE À PARTIR D'UN TITRE OU D'UN CHAPITRE DÉSIRÉ	17
COMMENCER À PARTIR D'UNE DURÉE DÉSIRÉE	18
MARQUEUR	18
ALÉATOIRE (CD Audio)	18
RÉPÉTITION	18
RÉPÉTITION A-B	19
PROGRAMME (CD audio)	19
LECTURE ZOOM (agrandissement sur l'écran)	20
LECTURE D'UN DISQUE MP3	20
CHANGEMENT DE L'AFFICHAGE SUR L'ÉCRAN PENDANT LA LECTURE D'UN DISQUE MP3	21
LECTURE D'UN DISQUE MP3 À PARTIR DE LA PLAGE DÉSIRÉE	21
LECTURE ALÉATOIRE D'UN DISQUE MP3	21
LECTURE D'UN DISQUE MP3 PROGRAMME	21
■ RÉGLAGES	22
CHANGEMENT DE LA LANGUE AUDIO OU DU MODE SON	22
CHANGEMENT DE LA LANGUE DES SOUS-TITRES	23
CHANGEMENT DE L'ANGLE DE LA CAMÉRA (Images à angles multiples)	23
CHANGEMENT DE L'AFFICHAGE SUR L'ÉCRAN	24
REGLAGE DU NIVEAU DES NOIRS	24
REGLAGES TRUSURROUND	24
■ CHANGEMENT DES ARTICLES DE CONFIGURATION	25
REGLAGE DES LANGUES	25
AFFICHAGE DES RÉGLAGES	26
RÉGLAGES AUDIO	27
PARENT	28
■ LISTE DES CODES DE LANGUE	29
■ GUIDE DE DÉPANNAGE	30
■ PRÉCAUTION DE MANIPULATION	31
MANIPULATION DES DISQUES	31
■ DONNÉES TECHNIQUES	32

CARACTÉRISTIQUES

● Son Dolby Digital

Ce lecteur, étant doté de canaux 5.1, peut traiter le son ambiophonique Dolby Digital lorsqu'il est raccordé à un décodeur Dolby Digital.

● Lecture Fixe/rapide/lent/étape

Différents modes de lecture sont disponibles, comprenant images fixes, avance/recul rapide, avance lente et vues par étapes.

● Lecture aléatoire de CD et MP3 audio

Ce lecteur peut mélanger l'ordre des pistes pour en effectuer la lecture dans un ordre aléatoire.

● Lecture programmée des CD et MP3 audio

L'ordre des pistes peut être programmé pour en effectuer la lecture dans n'importe quel ordre désiré.

● Les menus DVD dans la langue désirée.

Les menus DVD peuvent être affichés dans la langue désirée, si elles sont disponibles dans le DVD.

● Fonction d'arrêt automatique

Lorsque le lecteur est resté inutilisé pendant 30 minutes environ, il passe automatiquement en mode de veille.

● Sous-titres dans la langue désirée

La langue d'affichage des sous-titres peut être sélectionnée si cette langue est disponible dans le disque.

● Sélection de l'angle de la caméra

L'angle désiré de la caméra peut être sélectionné si le disque contient des séquences enregistrées depuis des angles différents.

● Choix de la langue audio et du mode son

La langue audio et le mode son désirés peuvent être sélectionnés si différentes langues et différents modes son sont disponibles dans le disque.

● Blocage parental

Il est possible de régler le niveau de commande afin de restreindre la lecture de disques qui pourraient ne pas convenir aux enfants.

● Détection automatique des disques

Ce lecteur détecte automatiquement si le disque chargé est un DVD, un CD audio ou un MP3.

● Lecture d'un disque MP3

Il est possible d'effectuer la lecture de fichiers MP3 enregistrés sur des CD-R/RW.

● Recherche directe

Il est possible de rechercher le titre, le chapitre et la plage désirés à l'aide des touches numériques pendant la lecture ou en mode arrêt.

● Affichage sur l'écran

Les informations concernant l'opération en cours peuvent être affichées sur un l'écran d'un téléviseur, permettant de confirmer les fonctions actuellement actives (telles que la lecture programmée) sur l'écran du téléviseur à l'aide de la télécommande.

● DTS (Système de Théâtre Numérique)

Il est possible de profiter du système ambiophonique du canal 5.1 mis au point par Digital Theater System Co. reproduisant le son original avec autant de vérité que possible.

● Recherche

Recherche de chapitre: La recherche du chapitre désigné par l'utilisateur est possible.

Recherche de titre: La recherche du titre désigné par l'utilisateur est possible.

Recherche de piste: La recherche de la piste désignée par l'utilisateur est possible.

Recherche de durée: La recherche de la durée désignée par l'utilisateur est possible.

● Répéter

Chapitre: La lecture répétée du chapitre du disque en cours de lecture est possible.

Titre: La lecture répétée du titre du disque en cours de lecture est possible.

Piste: La lecture répétée de la piste du disque en cours de lecture est possible.

Disque (CD audio): La lecture répétée est possible.

(MP3): La lecture répétée est possible.

A-B: La lecture de la partie entre A et B désignée par l'utilisateur est possible.

Album: La lecture répétée du dossier du disque MP3 en cours de lecture est possible.

● Zoom

Il est possible d'afficher l'écran agrandi 2 fois et 4 fois.

● Marqueur

La partie désignée par l'utilisateur peut être rappelée.

● Reprendre la lecture

L'utilisateur peut reprendre la lecture depuis la partie à laquelle la lecture avait été arrêtée, même après que l'alimentation ait été coupée.

● SRS TruSurround

L'espace virtuel stéréophonique peut être apprécié sur le système stéréo existant.

● Jacks de sortie de composant vidéo

Les jacks situés à l'arrière du lecteur de DVD qui sont utilisés pour envoyer de la vidéo de haute qualité à des jacks d'entrée vidéo d'un composant de commutation téléviseur.

● Gradateur

La luminosité de l'affichage peut être variée.

● Indication du débit binaire

● DRC (Contrôle de la gamme dynamique)

La gamme du volume sonore peut être contrôlée.

Cette unité utilise le système TruSurround **TruSurround** by SRS (●) de SRS Labs, Inc. comme technologie virtuelle.



TruSurround et le symbole (●) sont des marques de fabrique de SRS Labs, Inc.

La technologie TruSurround est incorporée sous licence de SRS Labs, Inc.

À PROPOS DES DISQUES

DISQUES DONT LA LECTURE PEUT ÊTRE EFFECTUÉE

La lecture des disques suivants peut être effectuée sur ce lecteur de DVD.

Type de disque	Logo	Contenu	Taille du disque	Durée de lecture maximum
DVD vidéo		Son et images	12 cm	Environ 4 h (une face) Environ 8 h (deux faces)
			8 cm	Environ 80 min. (une face) Environ 160 min. (deux faces)
CD audio		Sound	12 cm	74 min.
			8 cm (simple)	20 min.

Ce lecteur est conforme au système de couleur NTSC. Il n'est pas possible d'effectuer la lecture de disques enregistrés dans d'autres systèmes de couleur tels que PAL ou SECAM.

- Certains disques comprennent des codes de région comme montré ci-dessous.



- Le numéro à l'intérieur du symbole fait référence à une région du monde et la lecture d'un disque encodé dans le format d'une région spécifique ne peut être effectuée que sur des lecteurs de DVD ayant le même code de région.

La lecture des disques suivants ne peut pas être effectuée sur ce lecteur de DVD.

- DVD avec des codes de région autres que 1 ou TOUS.
- DVD-ROM
- DVD-RAM (Ne jamais en effectuer la lecture, un mauvais fonctionnement pourrait se produire).
- CD-ROM
- Video-CD
- VSD
- CDV (N'effectue que la lecture de la partie audio.)
- CD-G (N'effectue que la lecture du son.)
- CD-R/CD-RW (Ne joue que les disques où un CD audio et un MP3 sont enregistrés.)
- CD-I (Ne jamais en effectuer la lecture, un mauvais fonctionnement pourrait se produire.)
- SACD
- CD Photo (Ne jamais en effectuer la lecture, un mauvais fonctionnement pourrait se produire.)
- Tout autre disque sans indication de compatibilité

TYPES DE DISQUE

[DVD]

Les données sur un DVD sont divisées en sections appelées "titre" et en sous sections appelées "chapitre" qui chacune reçoit un numéro de titre ou de chapitre. Les conditions de lecture sont pré-réglées sur certains disques DVD vidéo et ces conditions de lecture ont la priorité sur les opérations de l'utilisateur sur ce lecteur. Si une fonction sélectionnée ne fonctionne pas comme voulu, se référer au manuel accompagnant le disque.

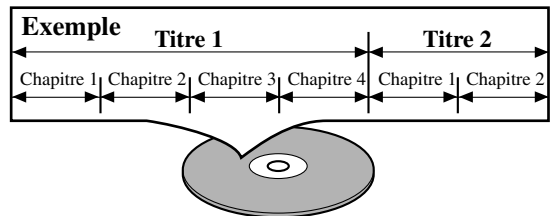

[CD AUDIO]

Les données d'un CD audio sont divisées en sections appelées "pistes" et chacune d'entre elles reçoit un numéro de piste.

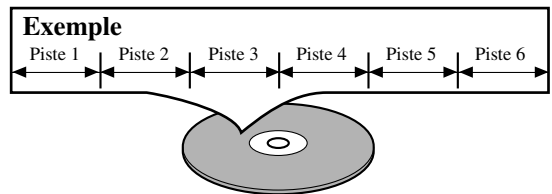

[MP3]

Les données sur un MP3 sont divisées en sections appelées "albums", et ensuite en sous-sections appelées "pistes". Chacune d'elles est présentée dans un album ou un numéro de piste.

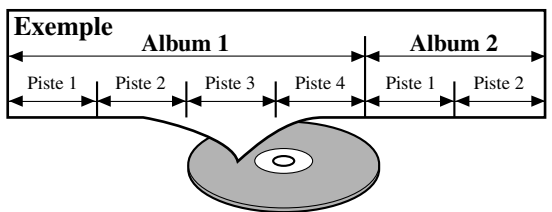

ATTENTION:

- Veiller à ne pas se faire pincer les doigts dans la fente à disque.
- Retirer le disque avant de transporter le lecteur de DVD.

COMMANDES DE FONCTIONNEMENT ET FONCTIONS

PANNEAU FRONTAL

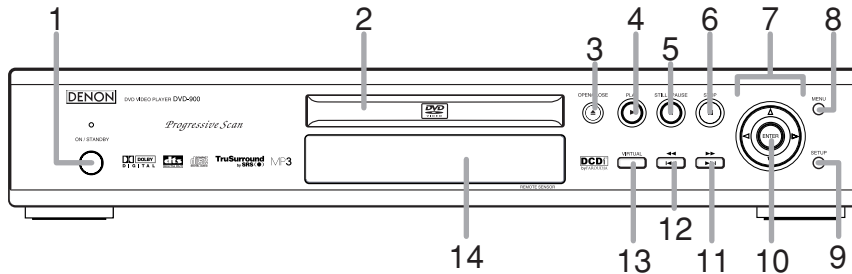

TÉLÉCOMMANDE

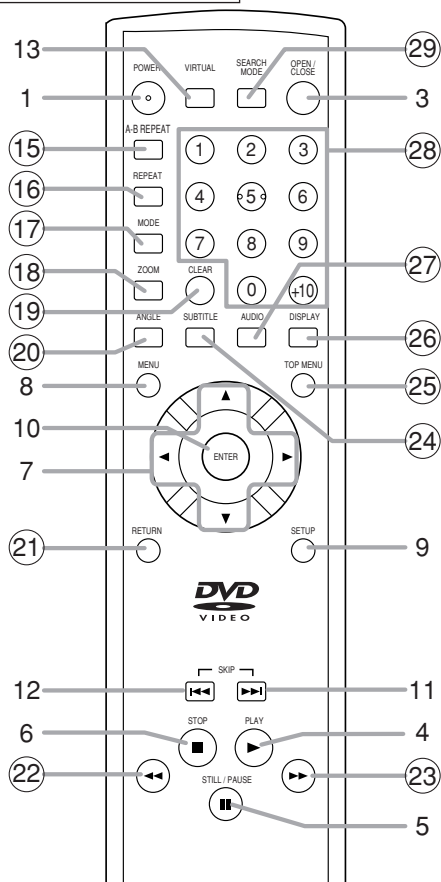













Les touches à numéro encadré sont opérables de la télécommande.

1. Touche ALIMENTATION/VEILLE (ON/STANDBY) (POWER) [page 15]
2. Plateau de chargement des disques
3. Touche OUVRIR/FERMER (OPEN/CLOSE) [page 15]
4. Touche LECTURE (PLAY) [page 15]
5. Touche IMAGE FIXE/PAUSE (STILL/PAUSE) [page 16]
6. Touche ARRÊT (STOP) [page 15]











7. **Touches de flèches** [page 15]
Utiliser ces touches pour effectuer des réglages tout en regardant l'affichage sur l'écran d'un téléviseur.
8. **Touche MENU** [page 15]
9. **Touche CONFIGURATION (SETUP)** [page 26]
10. **Touche ENTRER (ENTER)** [page 16]
11. **Touche SAUTER VERS LE HAUT/AVANCER (SKIP UP/FWD)** [page 17]
Effectue la lecture depuis le début du chapitre suivant ou de la piste suivante. Maintenir la touche enfoncée pour l'avance rapide de la lecture.
12. **Touche SAUTER VERS LE BAS/ARRIÈRE (SKIP DOWN/REV)** [page 17]
Effectue la lecture depuis le début du chapitre ou de la piste en cours. Maintenir la touche enfoncée pour une lecture arrière rapide.
13. **Touche VIRTUEL (VIRTUAL)**
14. **Fenêtre d'affichage, capteur à distance**
15. **Touche RÉPÉTITION A-B (A-B REPEAT)** [page 19]
16. **Touche RÉPÉTITION (REPEAT)** [page 18]
17. **Touche MODE** [pages 18,19]
18. **Touche ZOOM** [page 20]
19. **Touche LIBÉRER (CLEAR)** [page 18]
20. **Touche ANGLE** [page 23]
Appuyer sur cette touche pour changer l'angle de la caméra afin d'effectuer la lecture de la séquence depuis un angle différent.
21. **Touche RETOUR (RETURN)** [page 18]
22. **Touche ◀◀ (RECHERCHE VERS L'ARRIÈRE)** [page 17]
23. **Touche ▶▶ (RECHERCHE VERS L'AVANT)** [page 17]
24. **Touche SOUS-TITRE (SUBTITLE)** [page 23]
Appuyer sur cette touche pour sélectionner la langue souhaitée pour les sous-titres.
25. **Touche MENU SUPÉRIEUR (TOP MENU)** [page 16]
26. **Touche AFFICHAGE (DISPLAY)** [page 21]
27. **Touche AUDIO** [page 22]
Appuyer sur cette touche pour sélectionner la langue audio souhaitée ou le mode son.
28. **Touches numériques** [page 17]
29. **Touche MODE DE RECHERCHE (SEARCH MODE)** [pages 17, 18]

Au sujet de la télécommande

Les touches sur la télécommande fonctionnent de différentes manières pour les DVD, les CD.
Se référer au tableau suivant pour une utilisation appropriée.

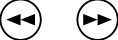
	DVD	CD
Touche ALIMENTATION POWER 	<ul style="list-style-type: none"> • Met en circuit et hors circuit le lecteur. 	<ul style="list-style-type: none"> • Met en circuit et hors circuit le lecteur.
Touche RÉPÉTITION A-B A-B REPEAT 	<ul style="list-style-type: none"> • Repère un segment pour répéter entre A et B. 	<ul style="list-style-type: none"> • Repère un segment pour répéter entre A et B.
Touche RÉPÉTITION REPEAT 	<ul style="list-style-type: none"> • Vous permet de répéter la lecture d'un titre ou d'un chapitre. 	<ul style="list-style-type: none"> • Vous permet de répéter la lecture d'une piste ou d'un disque.
Touche MODE MODE 	<ul style="list-style-type: none"> • Pour régler la mise en circuit/hors circuit du niveau du noir. 	<ul style="list-style-type: none"> • Vous permet de programmer un ordre spécifique ou une lecture aléatoire.
Touche ZOOM ZOOM 	<ul style="list-style-type: none"> • Pour agrandir une partie de l'image (x2/x4) 	—
Touche ANGLE ANGLE 	<ul style="list-style-type: none"> • Accède à divers angles de la caméra sur un disque. 	—
Touche SOUS-TITRE SUBTITLE 	<ul style="list-style-type: none"> • Accède à divers sous-titres sur un disque. 	—
Touche AUDIO AUDIO 	<ul style="list-style-type: none"> • Accède à diverses fonctions audio sur un disque. 	<ul style="list-style-type: none"> • Pour sélectionner STEREO, L-CH ou R-CH.
Touche AFFICHAGE DISPLAY 	<ul style="list-style-type: none"> • Affiche le mode du disque en cours. 	<ul style="list-style-type: none"> • Affiche le mode du disque en cours.
Touche VIRTUAL VIRTUAL 	<ul style="list-style-type: none"> • Pour activer le son de 3D (TruSurround). 	—
Touche MODE DE RECHERCHE SEARCH MODE 	<ul style="list-style-type: none"> • Pour rechercher un chapitre ou une durée. • Pour revenir rapidement à l'emplacement d'un disque. 	<ul style="list-style-type: none"> • Pour rechercher une piste ou une durée. • Pour revenir rapidement à l'emplacement d'un disque.
Touche OUVRIR/FERMER OPEN/ CLOSE 	<ul style="list-style-type: none"> • Pour ouvrir ou refermer le plateau d'un disque. 	<ul style="list-style-type: none"> • Pour ouvrir ou refermer le plateau d'un disque.
Touches numériques 1 2 3 4 5 6 7 8 9 0 +10	<ul style="list-style-type: none"> • Pour sélectionner directement un chapitre. 	<ul style="list-style-type: none"> • Pour sélectionner directement une piste, utiliser la fonction d'affichage ou introduire l'ordre de programmation.
Touche LIBERER CLEAR 	<ul style="list-style-type: none"> • Efface les marqueurs. 	<ul style="list-style-type: none"> • Efface les marqueurs. • Retire le No d'un statut dans l'entrée d'une programmation.

Au sujet de la télécommande

	DVD	CD
Touche MENU MENU 	<ul style="list-style-type: none"> • Amène le menu sur un disque. 	—
Touche MENU SUPÉRIEUR TOP MENU 	<ul style="list-style-type: none"> • Amène le menu supérieur sur un disque. 	—
Touche ENTRER/DIRECTION 	<ul style="list-style-type: none"> • Déplace le curseur et détermine sa position. 	<ul style="list-style-type: none"> • Déplace le curseur et détermine sa position.
Touche RETOUR RETURN 	<ul style="list-style-type: none"> • Revient au menu précédent. 	—
Touche CONFIGURATION SETUP 	<ul style="list-style-type: none"> • Amène le menu de configuration du lecteur d'un DVD. 	<ul style="list-style-type: none"> • Amène le menu de configuration du lecteur d'un DVD.
Touches SAUTER VERS SKIP 	<ul style="list-style-type: none"> • Pour sauter des chapitres. 	<ul style="list-style-type: none"> • Pour sauter des pistes.
Touches RECHERCHE VERS 	<ul style="list-style-type: none"> • Permet une recherche vers l'avant/l'arrière à travers un disque (×2. ×8. ×30. ×60) . 	<ul style="list-style-type: none"> • Permet une recherche vers l'avant/l'arrière à travers un disque (×16) .
Touche ARRÊT STOP 	<ul style="list-style-type: none"> • Pour arrêter une lecture. 	<ul style="list-style-type: none"> • Pour arrêter une lecture.
Touche LECTURE PLAY 	<ul style="list-style-type: none"> • Commence la lecture d'un disque. 	<ul style="list-style-type: none"> • Commence la lecture d'un disque.
Touche IMAGE FIXE/PAUSE STILL/PAUSE 	<ul style="list-style-type: none"> • Pause de la lecture d'un disque. • Avance la lecture d'une image à la fois. 	<ul style="list-style-type: none"> • Pause de la lecture d'un disque.

AFFICHAGE

Reste allumé lorsque la fonction Répétition A-B est activée.

Reste allumé lorsque la fonction Répétition est activée.

S'allume lorsqu'un DVD est inséré dans le plateau.

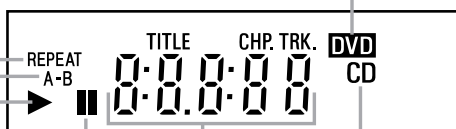

S'allume lorsque le disque inséré s'arrête momentanément.

S'allume lorsqu'un CD est inséré dans le plateau.

Reste allumé lorsque la lecture du disque inséré est effectuée.

Affiche la durée pendant laquelle la lecture du titre ou de la piste en cours a été effectuée. Lorsqu'un chapitre ou un titre a changé, le numéro du nouveau titre, chapitre ou piste s'affiche.

AFFICHAGES PENDANT LE FONCTIONNEMENT

	Alimentation sous tension
	Pas de disque inséré
	Plateau ouvert
	Plateau fermé
	Disque en cours de chargement
	Alimentation hors tension

MISE EN PLACE DES PILES

1. Ouvrir le couvercle du compartiment des piles.

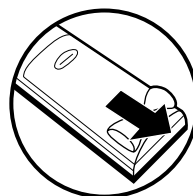

2. Insérer deux piles AA en les orientant correctement.

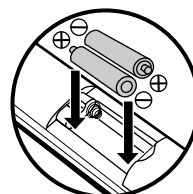

3. Fermer le couvercle.

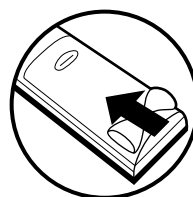

Précautions à prendre avec les piles

- N'utiliser que des piles "AA" (R6P) dans cette télécommande.
- Remplacer les piles quand cela est nécessaire et au moins une fois par an.
- Si la télécommande ne fonctionne pas à proximité de l'appareil, remplacer les piles par des neuves, même si moins d'une année s'est écoulée.
- La pile fournie ne sert que pour la vérification du fonctionnement. La remplacer par une neuve le plus tôt possible.
- Lors de l'insertion des piles, prendre garde de les remettre dans le bon sens indiqué par les signes $\overline{+}$ et $\overline{-}$ à l'intérieur du compartiment des piles de la télécommande.
- Pour éviter les problèmes ou les fuites de liquide de pile:
 - Ne pas utiliser de pile neuve avec une vieille.
 - Ne pas mélanger différents types de piles.
 - Ne pas court-circuiter, démonter, chauffer ou jeter les piles dans des flammes.
- Enlever les piles si la télécommande ne va pas être utilisée pendant une longue période de temps.
- Si les piles ont fui, essuyer soigneusement l'intérieur du compartiment des piles et en installer de nouvelles.

RACCORDEMENTS

DESCRIPTION DU PANNEAU ARRIERE

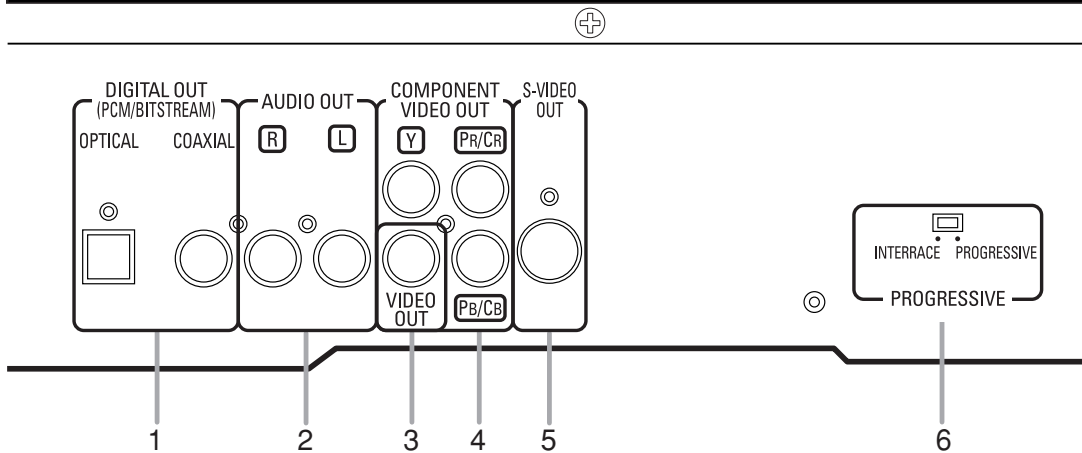

1. JACKS DE SORTIE NUMERIQUE:

Utiliser un câble optique ou numérique coaxial pour raccorder à un récepteur numérique Dolby compatible ou pour raccorder à un décodeur numérique Dolby ou un décodeur DTS.

2. JACKS DE SORTIE AUDIO

Raccorder à des jacks d'entrée audio d'un téléviseur A/V compatible ou à un téléviseur à large écran, d'un système stéréo.

3. JACK DE SORTIE VIDÉO

Utiliser un câble vidéo pour raccorder l'un des jacks à l'entrée vidéo d'un téléviseur A/V compatible ou d'un téléviseur à large écran, d'un système stéréo.

4. JACKS DE SORTIE VIDÉO DE COMPOSANTS

Utiliser ces jacks si l'on a un téléviseur avec des jacks d'entrée vidéo de composants. Ces jacks fournissent une vidéo CR, CB et Y. En même temps qu'avec une vidéo S, une vidéo de composants permet une meilleure qualité de l'image.

5. JACK DE SORTIE VIDÉO S

Utiliser un câble vidéo S pour raccorder ce jack au jack vidéo S du téléviseur A/V compatible ou à un téléviseur à large écran pour une qualité plus élevée de l'image.

6. Commutateur de PROGRESSION

Sélection d'une lecture par exploration progressive (480p ou 480i entrelacé)

- Si le téléviseur est compatible avec une exploration progressive (480p), le raccorder aux jacks de sortie vidéo des composants du lecteur DVD et régler le commutateur de progression, à l'arrière du lecteur DVD, sur "PROGRESSIVE". Ensuite, régler le téléviseur sur le mode d'exploration progressive. Si le téléviseur n'est pas compatible avec une exploration progressive, laisser le commutateur de progression sur "INTERRACE".
- Utiliser un adaptateur disponible commercialement si le téléviseur ou les jacks d'entrée vidéo du moniteur sont du type BNC.

Qu'est-ce qu'une exploration progressive?

- A l'opposé d'une exploration entrelacée conventionnelle, le système d'exploration progressive procure moins d'images et de scintillement dans une résolution plus élevée que dans celle de signaux d'une télévision classique (480i).

Le système DCDi (dé-interlacement corrélational de direction) de ce lecteur DVD produit des images vidéo naturelles et régulières, même si elles sont réellement dynamiques, en éliminant les bords entaillés. "DCDi" est une marque déposée de Faroudja, une division de Sage Inc.

Manufactured under license from Dolby Laboratories. "Dolby" and the double-D symbol are trademarks of Dolby Laboratories.

"DTS" and "DTS Digital Out" are trademarks of Digital Theater Systems, Inc.

Ce qui suit montre des exemples des raccordements les plus communément utilisés pour raccorder un lecteur DVD à un téléviseur et d'autres éléments.

Remarques

- Veiller à mettre l'alimentation de tous les composants du système hors tension avant de connecter un autre composant.
- Se référer au Guide d'utilisation du téléviseur, du système stéréo et de tout autre composant devant être connecté au lecteur de DVD.

RACCORDEMENT À UN SYSTÈME AUDIO

Méthode 1

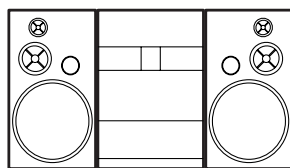

Système stéréo

AUDIO

Jacks d'entrée audio

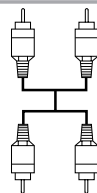
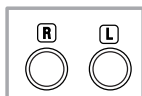

DVD

Sortie audio

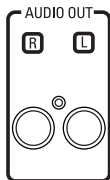

Méthode 2



Décodeur numérique Dolby
Décodeur DTS

Jacks d'entrée
audio numérique

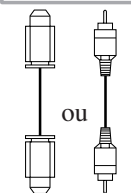
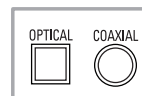

ou

Sortie numérique

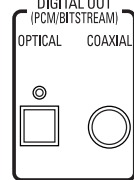

- **Méthode 1** Lecteur DVD + Système stéréo
- **Méthode 2** Lecteur DVD + Décodeur numérique Dolby ou décodeur DTS

Remarques

- Si la connexion est effectuée à un décodeur Dolby Digital, activer Dolby Digital pour la sortie audio dans le mode Configuration.
- Si la connexion est effectuée à un décodeur DTS, activer DTS pour la sortie audio dans le mode Configuration.
- Lors de la lecture d'un disque MPEG audio, connecter au décodeur MPEG et régler MPEG sur ON pour la sortie audio dans le mode de configuration.
- A moins que la connexion ne soit effectuée à un décodeur Dolby Digital ou DTS, désactiver Dolby Digital et DTS pour la sortie audio dans le mode Configuration. La lecture d'un DVD avec des réglages incorrects peut entraîner des distorsions de bruit et peut également endommager les enceintes.
- La source audio sur un disque dans un canal 5.1 de format ambiophonique Dolby Digital ne peut pas être enregistrée comme son numérique par une platine MD ou DAT.
- Régler Dolby Digital et DTS sur arrêt pour la sortie audio dans le mode configuration. La lecture d'un DVD en utilisant des réglages incorrects peut entraîner des distorsions de bruit et peut également endommager les enceintes. (Se reporter à la page 27 pour régler Dolby Digital et DTS sur ON.)

Conseils concernant le câble optique (non fourni)

- Le câble optique (non fourni) peut être endommagé lorsqu'il est plié à un angle aigu. Veiller à ce que les câbles soient enroulés sur un diamètre de 6 pouces ou plus pour les ranger.
- Utiliser un câble de 3 mètres maximum.
- Insérer fermement la fiche des câbles dans les jacks lors de la connexion.
- Si une fiche présente des rayures mineures ou si elle est sale, la nettoyer à l'aide d'un chiffon doux avant de l'insérer dans un jack.

RACCORDEMENT À UN TÉLÉVISEUR (POUR VIDÉO)

Method 1

Method 2

Method 3

Audio de base

Bonne image

Image meilleure

Image la meilleure

TV

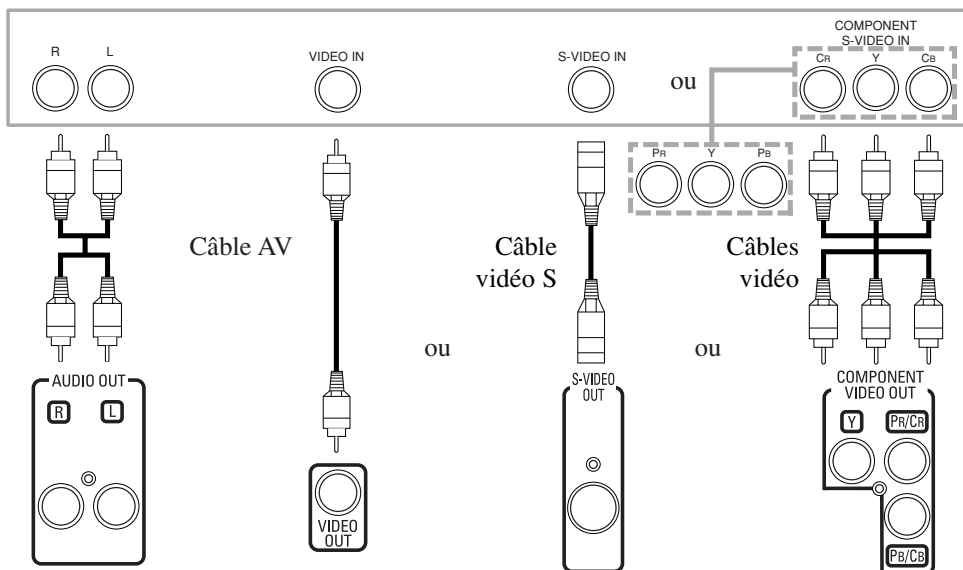

DVD

Sortie audio

Sortie vidéo

Sortie vidéo S

Sortie vidéo d'un composant

- **Méthode 1** Lecteur DVD + TV avec jack d'entrée vidéo
- **Méthode 2** Lecteur DVD + TV avec jack d'entrée vidéo S
- **Méthode 3** Lecteur DVD + TV avec jacks vidéo des composants

Remarques

- Si le téléviseur est compatible avec une exploration progressive (480p), le raccorder aux jacks de sortie vidéo des composants du lecteur DVD, se référer à la page 12.
- Connecter le lecteur de DVD directement à un téléviseur. Si les câbles audio visuels sont connectés à un magnétoscope, le système de protection de copie peut entraîner la distorsion des images.

COMMENT CONNECTER À UN TÉLÉVISEUR SANS JACKS D'ENTRÉE AUDIO/VIDÉO

Si le téléviseur ne possède pas de jacks d'entrée audio et vidéo de type RCA, il est tout de même possible de connecter ce lecteur de DVD à la borne d'antenne coaxiale de 75 ohms du téléviseur en utilisant le Modulateur RF Stéréo Audio/Vidéo en option non inclus. Connecter les sorties audio et vidéo du lecteur de DVD aux entrées audio et vidéo du Modulateur RF, puis connecter la sortie coaxiale du Modulateur RF (habituellement marquée "TO TV") à la borne d'antenne coaxiale de 75 ohms du téléviseur. Pour plus de détails, suivre les instructions jointes au Modulateur RF.

Si la borne de l'antenne coaxiale de 75 ohms du téléviseur est déjà occupée par une antenne ou par la connexion d'un coffret de câbles, retirer ce câble de la borne d'antenne du téléviseur et le reconnecter à la borne d'entrée d'antenne coaxiale du Modulateur RF (habituellement marquée "ANT IN"), puis connecter le Modulateur RF à la borne d'antenne du téléviseur comme décrit ci-dessus.

Remarque

- La qualité de l'image des disques DVD ne sera pas aussi bonne que si le lecteur de DVD était connecté à la borne d'antenne du téléviseur par le Modulateur RF.

LECTURE D'UN DISQUE

LECTURE D'UN DVD VIDÉO OU D'UN CD AUDIO

DVD

CD

Pour commencer

Mettre l'alimentation du téléviseur, de l'amplificateur ou de tout autre composant connecté au lecteur de DVD sous tension. (Changer le système d'entrée pour qu'il corresponde au lecteur de DVD et s'assurer que le volume sonore est correct.)

1 Appuyer sur la touche ALIMENTATION (POWER).

- L'alimentation se met sous tension.

2 Appuyer sur la touche OUVRIR/FERMER (OPEN/CLOSE).

- Le plateau de chargement de disque s'ouvre.

3 Mettre un disque en place sur le plateau.

- S'assurer que le disque est correctement mis en place dans son emplacement avec le côté portant l'étiquette tourné vers le haut.

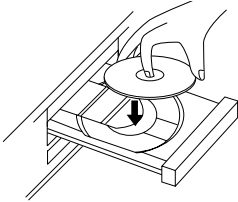

4 Appuyer sur la touche LECTURE (PLAY).

- Le plateau se referme automatiquement et la lecture commence à partir du premier chapitre ou de la première piste du disque. Avec certains disques, si le plateau a été refermé en appuyant sur la touche OUVRIR/FERMER (OPEN/CLOSE), il faut appuyer sur la touche LECTURE (PLAY) pour démarrer la lecture du disque.
- Lors de la lecture d'un DVD ou d'un CD vidéo possédant un menu de titres enregistrés, il se peut que ce menu apparaisse à l'écran. Dans ce cas, voir "UTILISATION DES MENUS DU DVD" ou "UTILISATION DU MENU DE TITRES".

5 Appuyer sur la touche ARRÊT (STOP) pour arrêter la lecture.

Remarques

- Pendant que le menu de configuration est montré, on ne peut ouvrir ni fermer le plateau.
- Une icône "Interdit" peut apparaître en haut et à droite de l'écran du téléviseur pendant le fonctionnement, avertissant que le lecteur de DVD ou le disque a rencontré une opération interdite.
- Si le disque est sale ou rayé, les images peuvent apparaître distordues et l'opération de lecture peut s'arrêter. Dans de tels cas, nettoyer le disque et débrancher le cordon d'alimentation, puis le rebrancher avant de reprendre la lecture.
- Avec les DVD qui utilisent des titres pour la lecture des signaux de programme, la lecture peut commencer depuis le second titre ou bien elle peut sauter ces titres.
- Lors de la lecture de disques à deux couches, la lecture peut s'arrêter pendant un moment. Cela se produit lorsque la première couche passe à la seconde. Ceci n'est pas un mauvais fonctionnement.
- L'opération peut différer lors de la lecture de DVD avec menu de disque. Consulter le manuel qui accompagne le disque pour plus de détails.



UTILISATION DES MENUS DU DVD

DVD

Certains DVD contiennent leurs propres menus, comme un menu de guidage qui décrit le contenu du disque ou un menu de sélection pour le son, la langue et d'autres réglages personnalisés.

1 Appuyer sur la touche MENU.

- Le menu du DVD s'affiche.

2 Sélectionner le titre désiré.

- Appuyer sur les touches flèche (▼/▲/►/◄) pour changer le réglage, puis appuyer sur la touche ENTRER (ENTER).

3 lecture commence à partir du titre sélectionné.

UTILISATION DU MENU DES TITRES

DVD

Avec un DVD contenant un menu des titres, il est possible de sélectionner les titres depuis le menu.

1 Appuyer sur la touche MENU SUPÉRIEUR (TOP MENU).

- Le menu des titres s'affiche.

2 Sélectionner le titre désiré.

- Appuyer sur les touches flèche (▼/▲/▶/◀) pour changer le réglage, puis appuyer sur la touche ENTRER (ENTER).

APPEL D'UN ÉCRAN DE MENU PENDANT LA LECTURE

Pour les DVD

- Appuyer sur la touche MENU pour appeler le menu du DVD.
- Appuyer sur la touche MENU SUPÉRIEUR (TOP MENU) pour appeler le menu de titres.

Remarque

- Le contenu des menus et les opérations de menu correspondantes peuvent varier entre les disques. Pour plus de détails, se référer au manuel accompagnant le disque.

PAUSE DE LECTURE OU AFFICHAGE D'UNE IMAGE FIXE

DVD CD

1 Appuyer sur la touche IMAGE FIXE/PAUSE (STILL/PAUSE) pendant la lecture.

- La lecture s'arrête momentanément avec le son mis en sourdine.

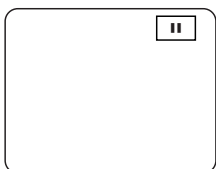

2 Appuyer sur la touche LECTURE (PLAY) pour reprendre la lecture.



REPRISE DE LA LECTURE DEPUIS LE POINT OÙ LA LECTURE S'EST ARRÊTÉE

DVD CD

1 Appuyer sur la touche ARRÊT (STOP) pendant la lecture.

- La lecture s'arrête et le message de reprise apparaît au centre.

Appuyer sur 'PLAY' pour commencer à partir d'ici. Pour commencer depuis le début, appuyer d'abord sur 'STOP' puis sur 'PLAY'.

2 Appuyer sur la touche LECTURE (PLAY). La lecture commence à partir du point où la session de lecture précédente s'était arrêtée.



Remarques

- La fonction de reprise peut être remise à zéro en appuyant deux fois sur la touche ARRÊT (STOP) ou en ouvrant le plateau de chargement de disque.

PASSAGE D'UNE VUE À L'AUTRE

DVD

1 Appuyer sur la touche IMAGE FIXE/PAUSE (STILL/PAUSE) pendant que la lecture est en pause.

- La vue suivante est affichée avec le son en sourdine à chaque pression sur la touche.

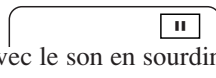

2 Appuyer sur la touche LECTURE (PLAY) pour reprendre la lecture.



AVANCE RAPIDE/ARRIÈRE

DVD CD

1 Appuyer sur la touche ▶▶ ou ◀◀ pendant la lecture.

- Sur les DVD appuyer sur les touches ▶▶ ou ◀◀ pour passer la vitesse de lecture en revue en quatre étapes. Sur les DVD, le son se coupe.
- Sur les CD audio, la vitesse de lecture est fixée à ×16.

Touche de ◀◀

Touche de ▶▶

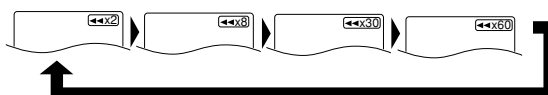

2 Appuyer sur la touche LECTURE (PLAY) pour retourner à la vitesse de lecture normale.

- L'enfoncement de la touche de LECTURE (PLAY) ou d'INVERSION (REVERSE) à partir d'un TITRE vers d'autres TITRES n'est pas possible.

RALENTI

DVD

1 Appuyer sur la touche ►► en pause de lecture (le son reste assourdi).

- Le mode ralenti sera activé.
- La pression de la touche ►► fait passer cycliquement la vitesse de lecture entre trois étapes. Sélectionner la vitesse convenable en consultant l'indication de vitesse sur l'écran.

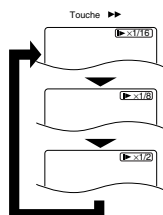

2 Appuyer sur la touche LECTURE (PLAY) pour revenir en vitesse de lecture normale.

Remarques

- La lecture au ralenti n'est pas disponible pour les CD audio.
- La lecture au ralenti vers l'arrière est impossible.
- La lecture au ralenti d'un TITRE (TITLE) à un autre est impossible.

DÉMARRAGE À PARTIR D'UNE PISTE DÉSIRÉE

Il y a deux manières pour sauter à la piste souhaitée.

CD

En n'utilisant seulement que les touches NUMÉRIQUES.

1 Introduire directement le numéro de la piste désirée avec les touches numériques lorsque le disque est en train d'être joué, qu'il est arrêté ou qu'il marque une pause.

En utilisant la touche "SEARCH MODE" (MODE DE RECHERCHE).

1 Appuyer sur la touche "SEARCH MODE".



- L'affichage de recherche de la piste sera exposé.

2 Introduire le numéro de la piste désirée avec les touches numériques. (Si l'on introduit un numéro d'un seul chiffre, appuyer tout d'abord sur "0".)

- Quelle que soit la manière utilisée, une fois que l'on a fini d'introduire le numéro, la piste sélectionnée démarrera automatiquement.

Remarque

- Si l'on n'appuie pas sur "0" avant d'introduire le numéro d'un chiffre unique, on doit alors appuyer sur la touche "ENTER" (ENTRÉE) pour aller à la piste désirée.

DÉMARRAGE À PARTIR D'UN TITRE OU D'UN CHAPITRE DÉSIRÉ

Il y a deux manières pour sauter au titre ou au chapitre désiré.

DVD

En utilisant la touche "SEARCH MODE" (MODE DE RECHERCHE).

1 Appuyer sur la touche "SEARCH MODE".

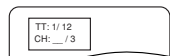

- L'affichage de recherche du titre/chapitre sera exposé.

2 Si l'on désire effectuer la recherche d'un titre, choisir "TT". Si l'on désire effectuer la recherche d'un chapitre, sélectionner "CH" avec les touches ▲/▼.

3 Introduire le numéro du titre ou du chapitre désiré avec les touches numériques. (Si l'on introduit un numéro d'un seul chiffre, appuyer tout d'abord sur "0".)

- Une fois que l'on a fini d'introduire le numéro, le titre ou le chapitre sélectionné démarrera automatiquement.

Remarque

- Si l'on n'appuie pas sur "0" avant d'introduire le numéro d'un chiffre unique, on doit alors appuyer sur la touche "ENTER" (ENTRÉE) pour aller au titre ou au chapitre désiré.

En utilisant seulement les touches NUMÉRIQUES.

RECHERCHE D'UN TITRE:

1 Lorsque le disque est arrêté, introduire directement le numéro du titre désiré avec les touches numériques.

RECHERCHE D'UN CHAPITRE:

1 Introduire directement le numéro du chapitre désiré avec les touches numériques lorsque le disque est en train d'être joué ou qu'il marque une pause.

- Lorsque l'on a fini d'introduire le numéro, le titre ou le chapitre sélectionné démarrera automatiquement.

DVD

CD

PISTES AVEC LES TOUCHES DE SAUT (◀◀, ▶▶)

Si l'on appuie sur la touche SKIP (SAUT) ▶▶ pendant une lecture ou pendant la pause d'une lecture, la piste/chapitre en cours sera omis et la piste/chapitre suivant démarrera. Lorsque l'on appuie une fois sur la touche SKIP (SAUT) ◀◀, la partie supérieure de la piste/chapitre en cours sera localisée pour être repassée. Lorsque l'on appuie encore une fois sur la touche SKIP ◀◀ en deçà de 2 secondes après le commencement de la lecture, la piste/chapitre précédent sera localisé.

COMMENCER À PARTIR D'UNE DURÉE DÉSIRÉE

DVD

CD

1 Appuyer deux fois sur la touche MODE RECHERCHE (SEARCH MODE).

2 Appuyer sur les touches numériques pour régler la durée désirée.

- **Exemple:** 1 heure, 23 minutes et 30 secondes.
1 → 2 → 3 → 3 → 0

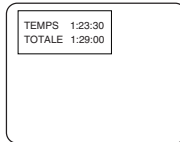

Remarques

- Dans le cas d'un DVD, Recherche de durée (Time Search) dans Titre (Title) est effective. (Mais Recherche de durée (Time Search) dans Chapitre (Chapter) est sans effet.)
- Dans le cas d'un CD, Recherche de durée (Time Search) dans Piste (Track) est effective. (Mais Recherche de durée (Time Search) dans le disque entier est sans effet.)
- La lecture à partir d'une durée désirée n'est pas disponible sur certains disques.
- En cas de saisie de numéros erronés, appuyer sur la touche LIBERER (CLEAR) et entrer les numéros corrects.

MARQUEUR

DVD

CD

Le menu de réglage des programmes s'affiche.

1 Appuyer trois fois sur la touche MODE RECHERCHE (SEARCH MODE) pendant la lecture.

Régler le marqueur

- A l'aide de la touche de curseur (◀/▶), positionner le curseur sur le numéro de marqueur indiqué comme 'NON POSITIONNÉ'. Appuyer sur la touche ENTRER (ENTER) lorsque l'écran devant être revu apparaît. L'heure marquée apparaît. Jusqu'à 5 points peuvent être marqués.

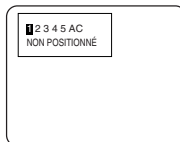

Appel d'un marqueur

- A l'aide de la touche de curseur (◀/▶), positionner le curseur sur le numéro du curseur devant être appelé et appuyer sur la touche ENTRER (ENTER).

Libération d'un marqueur

- A l'aide de la touche de curseur (◀/▶), positionner le curseur sur le numéro du curseur devant être libéré et appuyer sur la touche ENTRER (ENTER). Pour libérer tous les marqueurs, placer le curseur sur 'AC' (Libérer tous les marqueurs) et appuyer sur la touche ENTRER (ENTER).

2 Appuyer sur la touche MODE RECHERCHE (SEARCH MODE) ou sur la touche RETOUR (RETURN) pour sortir de l'affichage.

ALÉATOIRE (CD Audio)

CD

- 1 Appuyer sur la touche MODE dans le mode Arrêt.
 - Le menu de réglage des programmes s'affiche.
- 2 Appuyer de nouveau sur la touche MODE.

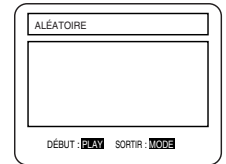

3 Appuyer sur la touche LECTURE (PLAY). La lecture aléatoire commence alors.

Remarque

- La lecture programmée n'est pas disponible pendant la lecture aléatoire.

RÉPÉTITION

DVD

CD

1 Appuyer sur la touche RÉPÉTITION (REPEAT).

Pour les DVD

- La lecture d'un titre ou d'un chapitre simple est répétée.
- Lorsque la touche RÉPÉTITION est pressée, l'affichage passe par un cycle sur l'écran comme suit.

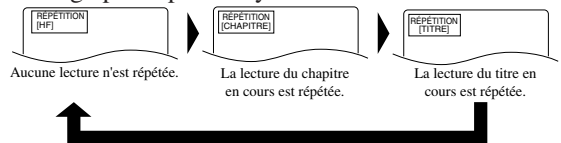

Pour les CD audio

- La lecture du disque entier ou d'une piste simple est répétée.
- Lorsque la touche RÉPÉTITION est pressée, l'affichage passe par le cycle sur l'écran: **Tout, piste et HF (OFF)**.

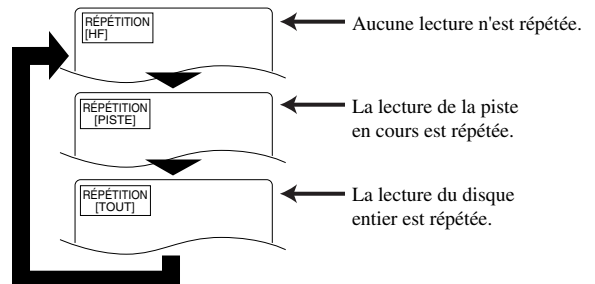

Lorsque la touche REPEAT est pressée une fois pendant la lecture programmée/aléatoire, la lecture de la plage en cours est effectuée en boucle. Lorsque la touche est pressée de nouveau, la lecture programmée/aléatoire est effectuée en boucle.

Remarques

- La lecture répétée n'est pas disponible sur certains disques.
- Le réglage RÉPÉTITION (REPEAT) est libéré lors du passage à un autre titre, chapitre ou à une autre piste.
- La lecture répétée ne fonctionne pas pendant la lecture répétée A-B.

RÉPÉTITION A-B

DVD

CD

Une section dont la lecture doit être répétée peut être définie.

1 Appuyer sur la touche RÉPÉTITION A-B (REPEAT A-B) pendant la lecture.

- Le point de départ (A) est alors sélectionné.

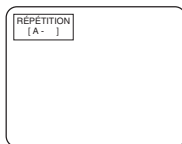

2 Appuyer de nouveau sur la touche RÉPÉTITION A-B (REPEAT A-B) au point final de la section désirée.

- La lecture de la section sélectionnée est répétée.

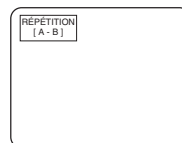

3 Pour sortir de la lecture répétée A-B, appuyer sur la touche RÉPÉTITION A-B (REPEAT A-B) et la régler sur HF (OFF).

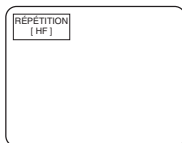

Remarques

- Avec les DVD, la section A-B répétée ne peut être réglée qu'à l'intérieur du titre en cours.
- Avec les CD audio, la section A-B répétée ne peut être réglée qu'à l'intérieur de la piste en cours.
- La répétition A-B n'est pas disponibles pour certaines scènes de DVD.
- Pour annuler le point A qui a été réglé, appuyer sur la touche LIBÉRER (CLEAR).
- La lecture répétée A-B ne fonctionne pas lorsque la lecture répétée de titre, de chapitre ou de tout a été réglée.

PROGRAMME (CD audio)

CD

1 Appuyer sur la touche MODE dans le mode Arrêt.

- L'écran de programmation apparaît.

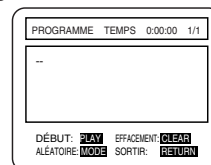

2 Appuyer sur les touches numériques pour entrer le numéro des pistes désirées.

- Il est possible d'afficher 50 programmes à la fois sur l'écran. Appuyer sur "▼" pour passer à la page suivante.

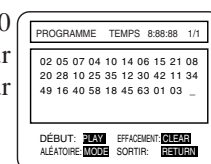

3 Appuyer sur la touche LECTURE (PLAY).

- La lecture commence dans l'ordre programmé.
- Pendant que la lecture du programme est effectuée, la touche ARRÊT (STOP) fonctionne comme suit.
- Appuyer une fois sur la touche ARRÊT (STOP), puis de nouveau sur la touche LECTURE (PLAY). La lecture recommence à partir du point où la touche ARRÊT (STOP) a été pressée. (Le programme continue.)
- Appuyer deux fois sur la touche STOP, puis de nouveau sur la touche PLAY pour faire recommencer la lecture à partir de la plage de la façon habituelle. (Programme libéré)

Remarques

- Les additions au programme ne sont pas possibles pendant la lecture d'un programme. La lecture en cours doit être arrêtée avant de pouvoir effectuer une telle opération.
- Appuyer sur la touche LIBÉRER (CLEAR) pour annuler un programme. Le programme entré le plus récemment est alors supprimé.
- Il est possible d'entrer jusqu'à 99 programmes.
- La lecture à partir d'une piste désirée et la lecture aléatoire ne sont pas disponibles pendant la lecture programmée.
- Les réglages des programmes sont libérés lorsque l'alimentation est mise hors tension ou lorsque le plateau de chargement du disque est ouvert.
- Appuyer sur la touche MODE pour cocher le réglage du programme.

LECTURE ZOOM (agrandissement sur l'écran)

DVD

Les images peuvent être agrandies sur l'écran comme il convient.

1 Appuyer sur la touche ZOOM pendant la lecture.

- L'image est agrandie au centre de l'écran.
- Appuyer sur la touche ZOOM pour faire défiler le zooming des images en deux étapes.



2 Lorsque la touche de curseur (▲▼/◀▶) est pressée pendant la lecture Zoom, la partie devant être agrandie se déplace.

- La vue zoomée peut être déplacée depuis le centre ... 4 pas vers la droite, 4 pas vers la gauche, 4 pas vers le haut, 4 pas vers le bas lors du zoom x2. Les vues se déplacent de 6 pas lors du zoom x4.
- La position actuelle s'affiche en bas à droite de l'écran. Appuyer sur la touche ENTER pour faire disparaître l'affichage.

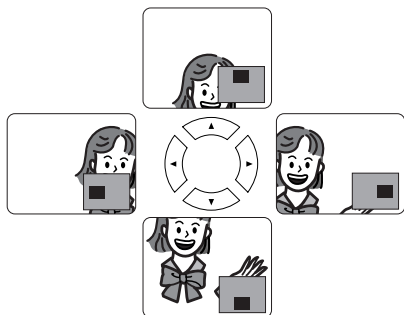

Remarques

- La fonction Zoom ne fonctionne pas pendant l'affichage de l'écran de fonctionnement.

LECTURE D'UN DISQUE MP3

MP3

1 Insérer un disque enregistré avec un fichier MP3.

- Le menu MP3 apparaît.
- "+" apparaît en tête du nom d'ALBUM.
- Le lecteur peut reconnaître 255 ALBUMS et PISTES au total.

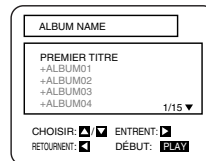

- Lorsque toutes les PISTES ne peuvent pas être affichées en même temps sur l'écran, "▼" apparaît pour aller à la page suivante. S'il y a une page précédente, "▲" apparaît sur l'écran. La page en cours et le nombre total de pages apparaissent à gauche de "▼".

2 Appuyer sur la touche PLAY (LECTURE) après une des opérations suivantes.

[PREMIÈRE LECTURE]

Sélectionner FIRST PLAY (PREMIÈRE LECTURE) avec ▲/▼.

[PISTE]

Sélectionner TRACK (PISTE) avec ▲/▼.

[ALBUM]

Sélectionner l'ALBUM désiré avec ▲/▼ et appeler TRACK (PISTE) avec la touche ENTER (ENTRÉE).

- Appuyer sur la touche ENTER (ENTRÉE) ou sur la touche ►, et la hiérarchie supérieure sera rappelée.
- Appuyer sur la touche TOP MENU (MENU DU HAUT) ou sur la touche ◀, et la hiérarchie du haut sera rappelée.
- La lecture des ALBUMS peut être effectuée jusqu'à la gème hiérarchie.

3 Pour arrêter la lecture, appuyer sur la touche ARRÊT (STOP).

CHANGEMENT DE L’AFFICHAGE SUR L’ECRAN PENDANT LA LECTURE D’UN DISQUE MP3

MP3

Les informations d’un disque MP3 en cours de lecture peuvent être vérifiées.

1 Appuyer sur la touche AFFICHAGE (DISPLAY) pendant la lecture.

- Le fichier en cours de lecture est mis en valeur.

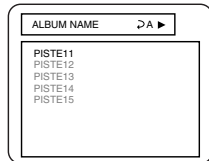

2 Appuyer de nouveau sur la touche AFFICHAGE (DISPLAY).

- Le nom du dossier affiché est remplacé par la durée écoulée de la plage.
- s'affiche lorsque la lecture répétée a été sélectionnée.

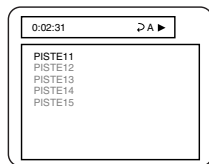

A : répétition de l’album (dossier)

T : répétition de la plage

D : Répétition du disque

3 Appuyer de nouveau sur la touche AFFICHAGE (DISPLAY) pour faire disparaître l’écran AFFICHAGE (DISPLAY).

LECTURE D’UN DISQUE MP3 A PARTIR DE LA PLAGE DESIREE

MP3

1 Appuyer sur la touche MODE DE RECHERCHE (SEARCH MODE) pendant la lecture.

- Le menu RECHERCHE apparaît.
- La plage en cours de lecture ou sous RESUME ON est mise en valeur. Dans le cas de RESUME OFF, la première plage du disque est mise en valeur.
- Appuyer sur la touche RETOUR (RETURN), AFFICHAGE DU MODE (MODE DISPLAY) ou RECHERCHE pour faire disparaître le menu RECHERCHE.

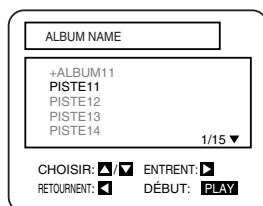

2 A l’aide des touches ▲/▼, sélectionner la plage dont la lecture doit être effectuée. Puis appuyer sur la touche LECTURE (PLAY) pour commencer la lecture.

Remarques

- Pendant la lecture, il est possible de rechercher directement la plage désirée. Il suffit de taper le numéro du fichier à l’aide des touches numériques.
- Si le numéro de fichier tapé n’est pas disponible, le symbole ‘désactivé’ apparaît et le mode de recherche directe est annulé.
- La lecture ne peut pas être démarrée à partir du compte de durée désiré.

LECTURE ALEATOIRE D’UN DISQUE MP3

MP3

1 Appuyer deux fois sur la touche MODE dans le mode STOP.

- L’écran du menu de réglage de programme apparaît.

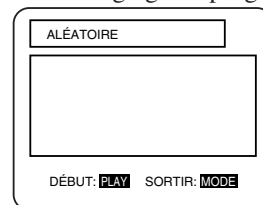

2 Appuyer sur la touche PLAY.

- La lecture aléatoire commence.

LECTURE D’UN DISQUE MP3 PROGRAMME

MP3

1 Appuyer sur la touche MODE dans le mode ARRÊT (STOP).

- L’écran de programme apparaît.

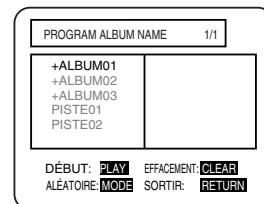

2 A l’aide des touches ▲/▼, sélectionner une plage. Puis appuyer sur la touche ENTRER (ENTER) pour l’enregistrer dans un programme.

- Appuyer sur la touche pour aller à la hiérarchie supérieure suivante.

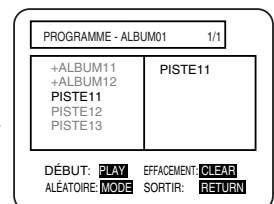

- Appuyer sur la touche ◀ pour mettre en valeur la album du haut de l'écran de droite en cours.
- S'il n'est pas possible d'afficher le programme entier sur l'écran, "▼" apparaît pour passer à la page suivante.

3 Lorsque le disque a été programmé, appuyer sur la touche LECTURE (PLAY).

- La lecture programmée commence.

Remarques

- Appuyer sur la touche LIBÉRER (CLEAR) pour supprimer l'entrée programmée en dernier.
- Appuyer sur la touche RETOUR (RETURN) pour faire apparaître l'écran ARRÊT (STOP) avec le contenu programmé mémorisé.
- Le réglage du programme s'annule lorsque l'alimentation est mise hors tension ou en cas d'ouverture du plateau de disque.

RÉGLAGES

CHANGEMENT DE LA LANGUE AUDIO OU DU MODE SON

DVD

CD

Le lecteur de DVD est doté d'une fonction permettant de sélectionner la langue audio et le mode son désirés.

Pour les DVD

Appuyer sur la touche AUDIO pendant la lecture, puis appuyer sur la touche AUDIO pour sélectionner la langue audio désirée.

- La langue audio peut être changée si de multiples langues sont enregistrées sur le DVD en cours de lecture.

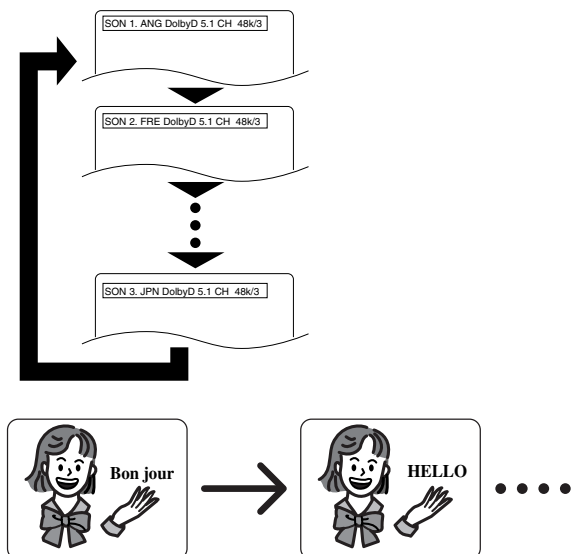

Pour les CD audio

Appuyer sur la touche AUDIO pendant la lecture.

- Appuyer sur les touches ▲/▼ pour faire défiler les modes son entre STEREO, L-CH et R-CH.

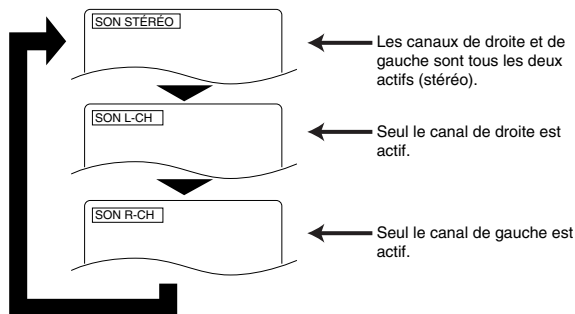

Remarques

- Appuyer sur la touche AUDIO peut ne pas fonctionner sur certains DVD avec de multiples langues audio (par exemple les DVD qui permettent le réglage de la langue audio sur le menu du disque).
- Le fonctionnement variant entre les disques, se référer au manuel qui accompagne le disque.
- Si la langue désirée ne s'affiche pas après avoir appuyé sur la touche Audio plusieurs fois, le disque ne possède pas de source audio dans cette langue.
- La langue audio se remet à zéro à la langue qui a été sélectionnée dans le mode Configuration chaque fois que l'alimentation est mise sous tension ou chaque fois que le disque est remplacé. Si cette langue n'est pas disponible sur un disque, une langue définie par le disque est sélectionnée.
- L'affichage de l'écran disparaît après environ 5 secondes.

CHANGEMENT DE LA LANGUE DES SOUS-TITRES

DVD

Le lecteur de DVD est doté d'une fonction qui permet de sélectionner la langue des sous-titres.

1 Appuyer sur la touche **SOUS-TITRE (SUBTITLE)** pendant la lecture, puis appuyer sur la touche **SOUS-TITRE (SUBTITLE)** pour sélectionner la langue des sous-titres désirée.

- La langue des sous-titres peut être changée si les sous-titres sont enregistrés dans de multiples langues dans le DVD en cours de lecture.
- La langue des sous-titres ne peut pas être changée si les sous-titres sont enregistrés dans une seule langue dans le DVD en cours de lecture.

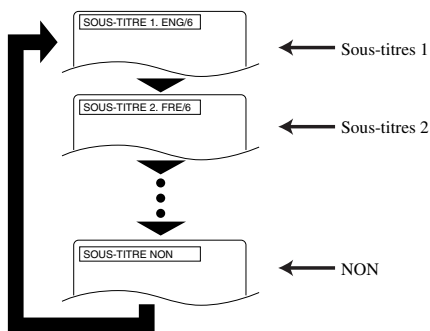

- Appuyer sur la touche **SOUS-TITRE (SUBTITLE)** fait passer la langue des sous-titres par le cycle **SOUS-TITRES 1 (SUBTITLE 1)**, **SOUS-TITRE 2 (SUBTITLE 2)** et par toutes les langues enregistrées jusqu'à l'arrêt.
- Le mode sous-titre courant s'affiche lorsque la touche **SOUS-TITRE (SUBTITLE)** est enfoncée en premier.
- Appuyer sur la touche **SOUS-TITRE (SUBTITLE)**, puis appuyer sur la touche de curseur (**◀/▶**) pour le mettre sous ou hors tension.

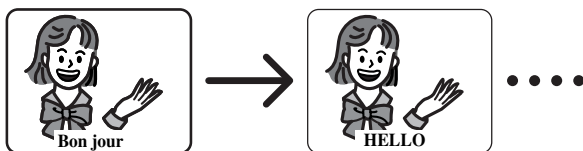

Remarques

- Certains disques permettent le réglage de la langue des sous-titres sur le menu du disque. (Le fonctionnement variant entre les disques, se référer aux manuel qui accompagne le disque.)
- Si la langue des sous-titres désirée n'apparaît pas après avoir appuyé plusieurs fois sur la touche **SOUS-TITRE (SUBTITLE)**, le disque ne possède pas de sous-titres disponibles dans cette langue.

- La langue des sous-titres se remet à zéro à celle qui a été sélectionnée dans le mode Configuration chaque fois que l'alimentation est mise sous tension ou chaque fois que le disque est remplacé. Si cette langue n'est pas disponible sur le disque, une langue définie par le disque est sélectionnée.

- L'affichage des sous-titres dans la langue sélectionnée peut prendre un certain temps.
- L'écran d'affichage disparaît après environ 5 secondes.
- Lorsque "SOUS-TITRES NON DISPONIBLES" apparaît sur l'écran, cela signifie qu'aucun sous-titre n'est enregistré pour la scène.

CHANGEMENT DE L'ANGLE DE LA CAMERA (Images à angles multiples)

DVD

Le lecteur de DVD est doté d'une fonction qui permet de sélectionner l'angle de la caméra désiré.

1 Appuyer sur la touche **ANGLE** pendant la lecture.

- Si le disque contient des séquences enregistrées depuis des angles de caméra différents, l'icône de l'angle () apparaît en haut et à droite de l'écran. Il est possible de changer l'angle de la caméra lorsque cette icône apparaît sur l'écran.
- L'angle de la caméra ne peut pas être changé si le disque ne contient pas de séquence enregistrée depuis différents angles de caméra.

2 Appuyer sur la touche **ANGLE** pendant que le numéro de l'angle est affiché sur l'écran.

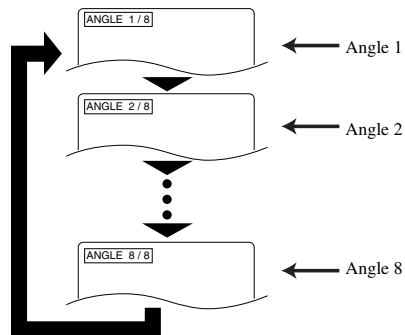

Remarques

- L'affichage de l'écran disparaît après environ 5 secondes.
- Appuyer sur la touche **ANGLE** d'abord pour afficher l'angle actuel de la caméra.

CHANGEMENT DE L’AFFICHAGE SUR L’ÉCRAN

DVD CD

Il est possible de vérifier les informations concernant le disque en appuyant sur la touche AFFICHAGE (DISPLAY) sur la télécommande.

Pour les DVD

- 1 Appuyer sur la touche AFFICHAGE (DISPLAY) pendant la lecture.

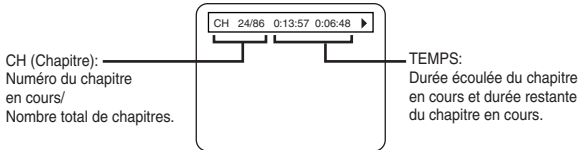

- 2 Appuyer de nouveau sur la touche AFFICHAGE (DISPLAY).



- Utiliser les touches numériques pour commencer à partir d’un chapitre désiré.

- 3 Appuyer de nouveau sur la touche AFFICHAGE (DISPLAY).

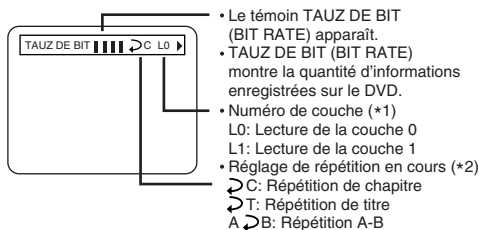

*1) Apparaît lorsque le disque à couches est en train d’être joué.

*2) Apparaît lorsque la touche de répétition est réglée.

- 4 Appuyer sur la touche AFFICHAGE (DISPLAY) ou sur la touche RETOUR (RETURN) pour sortir de l’affichage.

Pour les CD audio

- 1 Appuyer sur la touche AFFICHAGE (DISPLAY) pendant la lecture.

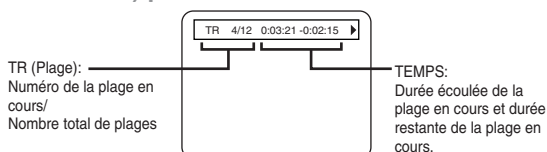

- 2 Appuyer de nouveau sur la touche AFFICHAGE (DISPLAY).

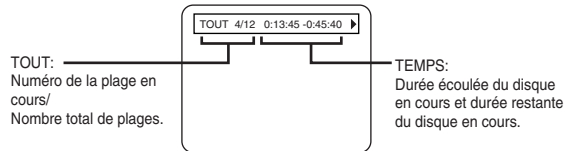

- Utiliser les touches numériques pour commencer depuis la plage désirée.

- 3 Appuyer sur la touche AFFICHAGE (DISPLAY) pour sortir de l’affichage.

REGLAGE DU NIVEAU DES NOIRS

DVD

Il est possible de rendre les parties noires de l’image plus lumineuses.

- 1 Appuyer sur la touche MODE pendant la lecture.

- L’écran de réglage apparaît.



- 2 Appuyer sur la touche ENTER pour l’activer ou le désactiver.

- EF : rend les parties sombres plus claires. (Défaut: EF)
- HF : affichage de l’image originale enregistrée sur le disque.
- Appuyer sur la touche RETURN pour quitter l’affichage.

REGLAGES TRUSURROUND

DVD

Il est possible de profiter d’un système sonore stéréophonique lors de la lecture du son d’un Dolby numérique et d’un PCM de 48 kHz.

- 1 Appuyer deux fois sur la touche VIRTUAL pendant la lecture.

ou
Appuyer deux fois sur la touche MODE.

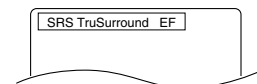

- L’écran de réglage apparaît.

- 2 Appuyer sur la touche VIRTUAL pour l’activer ou le désactiver.

ou
Appuyer sur la touche ENTREE (ENTER).

- EF : la fonction TruSurround est activée. (Défaut: HF)
- HF: la fonction est désactivée.
- Appuyer sur la touche RETURN pour quitter l’affichage.

CHANGEMENT DES ARTICLES DE CONFIGURATION

RÉGLAGE DES LANGUES

1 Appuyer sur la touche CONFIGURATION (SETUP) dans le mode ARRÊT (STOP).

• L'écran de configuration apparaît.

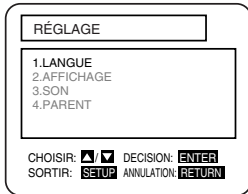

2 Appuyer sur les touches ▲/▼ pour sélectionner Langue et appuyer sur la touche ENTRER (ENTER).

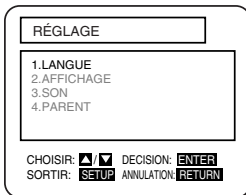

3 Appuyer sur les touches ▲/▼ pour sélectionner un article, puis appuyer sur la touche ENTRER (ENTER).

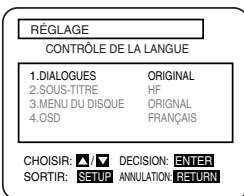

DIALOGUES:
(La lecture de la voix est effectuée dans la langue sélectionnée.)



SOUS-TITRE:
(Les sous-titres sont montrés dans la langue sélectionnée.)



MENU DU DISQUE:
(Le menu du disque apparaît dans la langue sélectionnée.)



OSD
(L'affichage sur l'écran apparaît dans la langue sélectionnée.)

4 Appuyer sur les touches ▲/▼ pour sélectionner l'article désiré, puis appuyer sur la touche ENTRER (ENTER).

• Si Autre est sélectionné dans l'écran de réglage Menu de Dialogues, de Sous-titres ou de Disque, le réglage de l'écran Code de langue apparaît. Appuyer sur les touches numériques pour entrer le code de la langue désirée en se référant à la liste de la page 29.

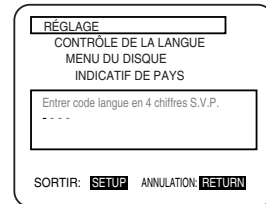

5 Appuyer sur la touche CONFIGURATION (SETUP).

• Le mode Configuration est annulé et l'écran ordinaire apparaît.

Remarques

- Ne pas oublier d'appuyer sur la touche CONFIGURATION (SETUP) pour que le réglage soit opérationnel.
- Le réglage de la langue pour Dialogues et Sous-titre n'est pas disponible sur certains disques. Utiliser alors les touches Audio et Sous-titre. Se reporter aux détails des pages 22 et 23.
- L'article peut également être sélectionné en appuyant sur les numéros affichés avec l'article.
- Lors de la modification des articles de configuration, appuyer sur la touche ARRÊT (STOP) si l'appareil est en mode de lecture.
- Pendant que le menu de configuration est montré, on ne peut ouvrir ni fermer le plateau.

AFFICHAGE DES RÉGLAGES

1 Appuyer sur la touche CONFIGURATION (SETUP) dans le mode ARRÊT (STOP).

- L'écran de configuration apparaît.

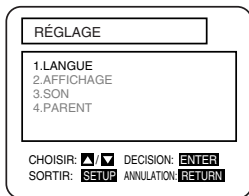

2 Appuyer sur les touches ▲/▼ pour sélectionner AFFICHAGE (DISPLAY), puis appuyer sur la touche ENTRER (ENTER).

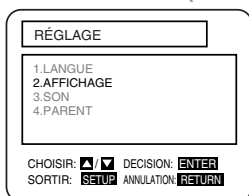

3 Appuyer sur les touches ▲/▼ pour sélectionner un article, puis appuyer sur la touche ENTRER (ENTER).

ASPECT TV (TV ASPECT) (Implicitement: WIDE (16:9))

4:3 LETTERBOX: grand écran avec barres noires en haut et en bas.

4:3 PAN & SCAN: image pleine hauteur coupée des deux côtés.

WIDE (16:9): lorsqu'un téléviseur grand écran est connecté.

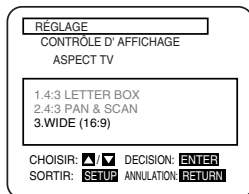
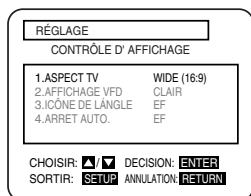

AFFICHAGE DU PANNEAU (PANEL DISPLAY) (Implicitement: LUMINEUX)

Pour ajuster la luminosité de l'affichage sur l'appareil.

*Auto: ne reste atténué que pendant la lecture.

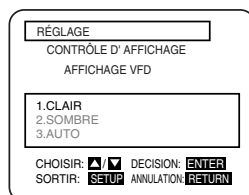
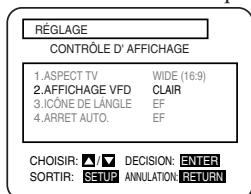

ICÔNE DE L'ANGLE (ANGLE ICON)

(Implicitement: En circuit)

Pour afficher ou ne pas afficher l'icône d'angle sur l'écran.

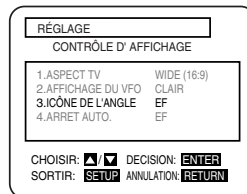

MISE HORS CIRCUIT AUTOMATIQUE (AUTO POWER Off)

(Implicitement: En circuit)

Pour régler ou ne pas régler pour désactiver après que le sauvegardeur d'écran ait démarré et qu'aucune touche n'ait été pressée pendant 35 minutes

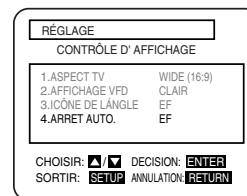

4 Appuyer sur les touches ▲/▼ pour sélectionner l'article désiré, puis appuyer sur la touche ENTRER (ENTER).

5 Appuyer sur la touche CONFIGURATION (SETUP).

- Le mode Configuration est annulé et l'écran ordinaire apparaît.

Remarques

- Veiller à appuyer sur la touche SETUP, sinon le réglage ne fonctionne pas.
- L'article peut également être sélectionné en appuyant sur les numéros.
- Pendant que le menu de configuration est montré, on ne peut ouvrir ni fermer le plateau.

RÉGLAGES AUDIO

1 Appuyer sur la touche CONFIGURATION (SETUP) dans le mode ARRÊT (STOP).

- L'écran de configuration apparaît.

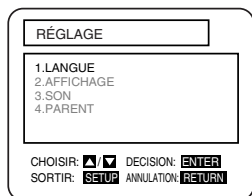

2 Appuyer sur les touches ▲/▼ pour sélectionner Audio, puis appuyer sur la touche ENTRER (ENTER).

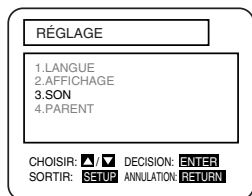

3 Appuyer sur les touches ▲/▼ pour sélectionner un article, puis appuyer sur la touche ENTRER (ENTER).

DRC (Défaut: HF)
EF: DRC

(Contrôle de la gamme dynamique)

- Cette fonction sert à contrôler la gamme du volume sonore. En compressant la gamme du volume sonore, il est possible non seulement de supprimer la sortie du son puissant la nuit, mais également d'augmenter le volume du son faible.
- Cependant, cette fonction n'est effective que pour le son enregistré par l'enregistrement Dolby Digital.

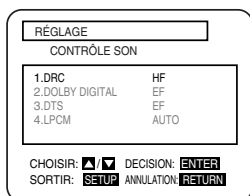

Dolby Digital (Implicitement: En circuit)

En circuit: Délivré par Dolby Digital

Régler sur ON (en circuit) lorsque l'appareil est connecté à un décodeur Dolby Digital.

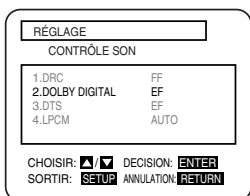

DTS (Implicitement: En circuit)

En circuit: sortie du son DTS

Régler sur ON (en circuit) lorsque l'appareil est connecté à un décodeur DTS.

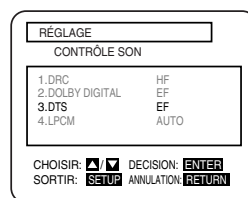

LPCM (Implicitement: Automatique)

Régler la sortie pour les DVD enregistrés en PCM 96 kHz (96 kHz ou 48 kHz)

- Appuyer sur les touches ▲/▼ pour sélectionner un article, puis appuyer sur la touche d'ENTRÉE (ENTER).

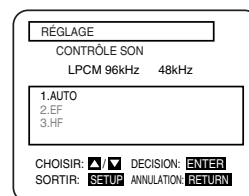
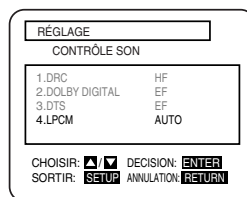

Lors de la lecture d'un disque protégé par copyright

- Si HF est sélectionné, la protection du copyright s'active et aucun son n'est émis. En cas de sélection de AUTO, le son est sous-échantillonné à 48kHz.

4 Appuyer sur la touche CONFIGURATION (SETUP).

- Le mode Configuration est annulé et l'écran ordinaire apparaît.

Remarque

- Pendant que le menu de configuration est montré, on ne peut ouvrir ni fermer le plateau.

PARENT

1 Appuyer sur la touche CONFIGURATION (SETUP) dans le mode ARRÊT (STOP).

- L'écran de configuration apparaît.

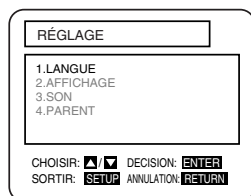

2 Appuyer sur les touches ▲/▼ pour sélectionner PARENT, puis appuyer sur la touche ENTRER (ENTER).

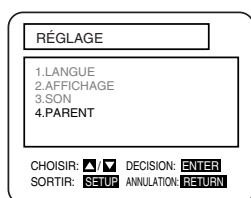

3 Appuyer sur les touches numériques pour entrer le mot de passe de quatre chiffres, puis appuyer sur la touche ENTRER (ENTER).

- Lorsque ceci est effectué pour la première fois, entrer n'importe quels 4 chiffres (sauf 4737). Ce nombre sera utilisé comme mot de passe à partir de la seconde fois.
- L'entrée du mot de passe permet de changer le niveau de contrôle et les réglages du mot de passe.
- Lorsque change est sélectionné, appuyer sur les touches numériques pour entrer le mot de passe de 4 chiffres. Puis appuyer sur la touche ENTRER (ENTER).

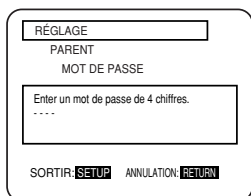

4 Appuyer sur les touches ▲/▼ pour sélectionner un article, puis appuyer sur la touche d'ENTRÉE (ENTER).

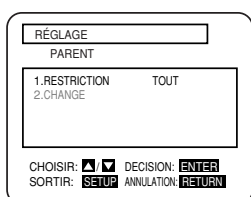

Quand "RESTRICTION" est sélectionné

- Appuyer sur les touches ▲/▼ pour sélectionner un article de "TOUT" ou sur les touches 8 à 1 puis appuyer sur la touche ENTRER (ENTER).

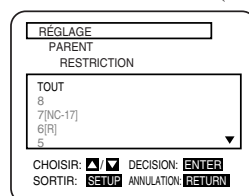

Quand "CHANGE" est sélectionné

- Appuyer sur les touches numériques pour entrer le mot de passe de 4 chiffres, puis appuyer sur la touche ENTRER (ENTER).

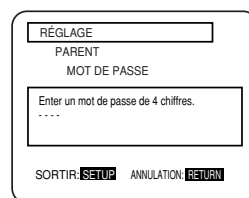

5 Appuyer sur la touche CONFIGURATION (SETUP).

- Le mode de configuration est annulé et l'écran normal apparaît.

NIVEAUX DE CONTRÔLE

• TOUT

Tous les verrouillages parentaux sont annulés.

• Niveau 8

La lecture des logiciels DVD de tout grade (adulte/général/enfants) peut être effectuée.

• Niveaux 7 à 2

Seule la lecture des logiciels DVD pour usage général et pour enfants peut être effectuée.

• Niveau 1

Seule la lecture des logiciels pour enfants peut être effectuée, avec ceux pour usage pour adultes et général interdits.

Remarques

- Avec certains DVD, il peut être difficile de trouver s'ils sont compatibles avec le bloque parental. Veiller à s'assurer que le bloque parental fonctionne de la façon dont il a été réglé.
- Enregistrer le mot de passe dans le cas où il a été oublié.
- Pendant que le menu de configuration est montré, on ne peut ouvrir ni fermer le plateau.

SI VOUS AVEZ OUBLIÉ LE MOT DE PASSE

- 1) Appuyer sur 4, 7, 3, 7 à l'étape 3.
 - Le mot de passe est libéré et le niveau parental est réglé sur TOUT.
- 2) Effectuer de nouveau les étapes 3 à 5.

LISTE DES CODES DE LANGUE

No.	Langue	Code du pays	No.	Langue	Code du pays
1	Afari	4 7 4 7	69	Latvien; Letton	5 8 6 8
2	Abkhazien	4 7 4 8	70	Malaysien	5 9 5 3
3	Afrikans	4 7 5 2	71	Maori	5 9 5 5
4	Amhar	4 7 5 9	72	Macédonien	5 9 5 7
5	Arabe	4 7 6 4	73	Malayalamien	5 9 5 8
6	Assamien	4 7 6 5	74	Mongol	5 9 6 0
7	Aymara	4 7 7 1	75	Moldavien	5 9 6 1
8	Azerbaïdjanais	4 7 7 2	76	Marathi	5 9 6 4
9	Bashkir	4 8 4 7	77	Malais	5 9 6 5
10	Biélorusse	4 8 5 1	78	Maltais	5 9 6 6
11	Bulgare	4 8 5 3	79	Birman	5 9 7 1
12	Biharis	4 8 5 4	80	Nauru	6 0 4 7
13	Bislamien	4 8 5 5	81	Népalais	6 0 5 1
14	Bengalais	4 8 6 0	82	Néerlandais [DUT]	6 0 5 8
15	Tibétain	4 8 6 1	83	Norvégien [NOR]	6 0 6 1
16	Breton	4 8 6 4	84	Occitan	6 1 4 9
17	Catalan	4 9 4 7	85	(Afan) Omoran	6 1 5 9
18	Corse	4 9 6 1	86	Oriyen	6 1 6 4
19	Tchèque	4 9 6 5	87	Panjabi	6 2 4 7
20	Gallois	4 9 7 1	88	Polonais	6 2 5 8
21	Danois [DAN]	5 0 4 7	89	Pushtu; pushto	6 2 6 5
22	Allemand [GER]	5 0 5 1	90	Portugais [POR]	6 2 6 6
23	Bouthanais	5 0 7 2	91	Quéchuan	6 3 6 7
24	Grec [GRE]	5 1 5 8	92	Rhaeto-roman	6 4 5 9
25	Anglais [ENG]	5 1 6 0	93	Kirundi	6 4 6 0
26	Espéranto	5 1 6 1	94	Roumain [RUM]	6 4 6 1
27	Espagnol [SPA]	5 1 6 5	95	Russe [RUS]	6 4 6 7
28	Estonien	5 1 6 6	96	Kinyarwandais	6 4 6 9
29	Basque	5 1 6 7	97	Sanscrit	6 5 4 7
30	Perse	5 2 4 7	98	Sindhi	6 5 5 0
31	Finois [FIN]	5 2 5 5	99	Sangho	6 5 5 3
32	Fijien	5 2 5 6	100	Serbo-croate	6 5 5 4
33	Faroésien	5 2 6 1	101	Singhalais	6 5 5 5
34	Français [FRE]	5 2 6 4	102	Slovaque	6 5 5 7
35	Frison	5 2 7 1	103	Slovène	6 5 5 8
36	Irlandais [IRI]	5 3 4 7	104	Samoan	6 5 5 9
37	Gaélique écossais	5 3 5 0	105	Shonan	6 5 6 0
38	Galicien	5 3 5 8	106	Somalien	6 5 6 1
39	Guarani	5 3 6 0	107	Albanais	6 5 6 3
40	Gujarati	5 3 6 7	108	Serbe	6 5 6 4
41	Hausa	5 4 4 7	109	Siswat	6 5 6 5
42	Hindi	5 4 5 5	110	Sesotho	6 5 6 6
43	Croatien	5 4 6 4	111	Soudanais	6 5 6 7
44	Hongrois [HUN]	5 4 6 7	112	Suédois [SWE]	6 5 6 8
45	Arménien	5 4 7 1	113	Swahili	6 5 6 9
46	Interlingue	5 5 4 7	114	Tamoul	6 6 4 7
47	Interlingue	5 5 5 1	115	Télugu	6 6 5 1
48	Inupiak	5 5 5 7	116	Tajique	6 6 5 3
49	Indonésien	5 5 6 0	117	Thaïlandais	6 6 5 4
50	Islandais [ICE]	5 5 6 5	118	Tigrinya	6 6 5 5
51	Italien [ITA]	5 5 6 6	119	Turkmène	6 6 5 7
52	Hebrew	5 5 6 9	120	Tagalog	6 6 5 8
53	Japonais	5 6 4 7	121	Setswanais	6 6 6 0
54	Yiddish	5 6 5 5	122	Tongais	6 6 6 1
55	Javanais [JPN]	5 6 6 9	123	Turc [TUR]	6 6 6 4
56	Georgien	5 7 4 7	124	Tsongais	6 6 6 5
57	Kazakh	5 7 5 7	125	Tatare	6 6 6 6
58	Groenlandais	5 7 5 8	126	Twi	6 6 6 9
59	Cambodgien	5 7 5 9	127	Ukrainien	6 7 5 7
60	Kannada	5 7 6 0	128	Urdu	6 7 6 4
61	Coréen [KOR]	5 7 6 1	129	Ouzbèque	6 7 7 2
62	Cashmiri	5 7 6 5	130	Vietnamien	6 8 5 5
63	Kurde	5 7 6 7	131	Volapük	6 8 6 1
64	Kirghize	5 7 7 1	132	Wolof	6 9 6 1
65	Latin	5 8 4 7	133	Xhosa	7 0 5 4
66	Lingalais	5 8 6 0	134	Yoruba	7 1 6 1
67	Laotien	5 8 6 1	135	Chinois [CHI]	7 2 5 4
68	Lithuanien	5 8 6 6	136	Zoulou	7 2 6 7

Si l'on choisit une langue qui a un code de langue de 3 lettres, le code sera affiché chaque fois que l'on changera le réglage de la langue audio ou du sous-titre aux pages 22 et 23. Si l'on choisit n'importe quelle autre langue, "---" sera affiché à la place. (Le code de la langue en 3 lettres est écrit entre parenthèses.)

GUIDE DE DÉPANNAGE

Si le lecteur de DVD ne fonctionne pas correctement lorsqu'il est opéré comme décrit dans ce Guide d'utilisation, vérifiez le lecteur en consultant la liste des vérifications suivante.

Symptôme	Cause	Remède
Pas d'alimentation	<ul style="list-style-type: none"> ● Fiche d'alimentation lâche. 	<ul style="list-style-type: none"> ● Insérer la fiche d'alimentation dans la prise murale.
Le lecteur ne réagit pas à la télécommande.	<ul style="list-style-type: none"> ● La télécommande n'est pas dirigée vers le capteur du lecteur. ● Des obstacles se trouvent entre la télécommande et le capteur. ● La télécommande est trop éloignée du lecteur. ● Les piles sont épuisées. 	<ul style="list-style-type: none"> ● Diriger la télécommande directement sur le capteur du lecteur. ● Retirer les obstacles du chemin du signal. ● Utiliser la télécommande à moins de 7 m du lecteur. ● Remplacer les piles.
Pas d'image	<ul style="list-style-type: none"> ● Connexion vidéo lâche. ● Mauvais disque. 	<ul style="list-style-type: none"> ● Bien connecter le câble vidéo. ● Insérer un disque vidéo dont la lecture peut être effectuée sur ce lecteur.
La lecture du disque ne peut pas être effectuée.	<ul style="list-style-type: none"> ● Absence de disque. ● Disque sale. ● Le disque est à l'envers. ● Le bloque parental est actif. 	<ul style="list-style-type: none"> ● Insérer un disque ● Nettoyer le disque. ● Mettre le disque en place correctement avec le côté portant l'étiquette tourné vers le haut. ● Annuler le bloque parental ou changer le niveau de contrôle.
Pas de son.	<ul style="list-style-type: none"> ● Connexion audio lâche. ● L'alimentation du composant connecté est hors tension. ● Mauvais réglages de la sortie audio. ● Mauvais réglages d'entrée sur le composant audio connecté. 	<ul style="list-style-type: none"> ● Bien connecter les câbles audio. ● Mettre l'alimentation du composant audio sous tension. ● Corriger les réglages de la sortie audio. ● Corriger les réglages d'entrée du composant audio.
Image déformée.	<ul style="list-style-type: none"> ● La protection de copie est active. ● Immédiatement après la lecture, appuyer sur la touche d'avance rapide ou d'inversion. ● La lère couche passe à la seconde couche lors de la lecture d'un disque à deux couches. 	<ul style="list-style-type: none"> ● Connecter le lecteur directement sur le téléviseur. ● Dans certains cas, les images peuvent être légèrement déformées, mais cela ne représente pas un fonctionnement défectueux. ● Bien que les images puissent s'arrêter pendant un moment, ceci n'est pas un mauvais fonctionnement.
La langue audio ou de sous-titre ne correspond pas à la configuration.	<ul style="list-style-type: none"> ● La langue sélectionnée n'est pas disponible pour l'audio ou les sous-titres sur le DVD. 	<ul style="list-style-type: none"> ● Pas de mauvais fonctionnement.
L'angle de la caméra ne peut pas être changé.	<ul style="list-style-type: none"> ● Le DVD ne contient pas de séquences enregistrées sous des angles de caméra différents. 	<ul style="list-style-type: none"> ● Pas de mauvais fonctionnement.
L'audio ou la langue de sous-titre ne peut pas être changé.	<ul style="list-style-type: none"> ● Le DVD ne contient pas de source audio ou de sous-titre dans la langue sélectionnée. 	<ul style="list-style-type: none"> ● Pas de mauvais fonctionnement.
L'icône "Interdit" apparaît sur l'écran, interdisant l'opération.	<ul style="list-style-type: none"> ● Cette opération est interdite par le lecteur ou par le disque. 	<ul style="list-style-type: none"> ● Pas de mauvais fonctionnement.
Le plateau ne peut être ouvert ou fermé.	<ul style="list-style-type: none"> ● Le menu de configuration est affiché. 	<ul style="list-style-type: none"> ● Annuler le mode de configuration.

Remarques

Certaines fonctions ne sont pas disponibles dans des modes spécifiques, mais ceci n'est pas un mauvais fonctionnement. Lire la description dans ce Guide d'utilisation pour plus de détails sur le fonctionnement correct.

- La lecture à partir d'une piste désirée et la lecture aléatoire ne sont pas disponibles pendant la lecture programmée.

PRÉCAUTION DE MANIPULATION

NETTOYAGE DU COFFRET

- Essuyer le panneau frontal et autres surfaces extérieures du lecteur de DVD avec un chiffon doux humecté d'eau tiède et bien essoré.
- Ne jamais utiliser de solvant ou d'alcool. Ne pas vaporiser d'insecticide liquide à proximité du lecteur de DVD. De tels produits chimiques peuvent endommager et décolorer les surfaces exposées.

SI L'UNITÉ DE PICK-UP DU LASER OPTIQUE EST SALE

- Si le lecteur ne fonctionne toujours pas correctement, taprès s'être référé aux chapitres correspondants et au "GUIDE DE DÉPANNAGE" de ce Guide d'utilisation, l'unité de pick-up du laser optique peut être sale. Consulter le revendeur ou un Centre de réparation agréé pour l'inspection et le nettoyage de l'unité de pick-up du laser optique.

MANIPULATION DES DISQUES

- Utiliser des disques portant les logos suivants.
(Disques numériques audio optiques.)



- Manipuler les disques de façon à ne pas laisser de marques de doigts ou de poussière sur la surface des disques.

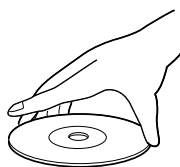
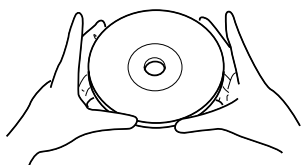

- Toujours ranger les disques dans leur coffret protecteur lorsqu'ils ne sont pas utilisés.

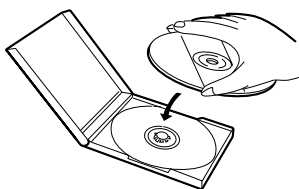

- Pour le nettoyage, utiliser un chiffon doux.
- Ne pas utiliser de chiffon dur, cela pourrait rayer le disque.
- Essuyer le disque en ligne droite depuis centre vers le bord.
- Ne jamais essayer avec un mouvement circulaire.

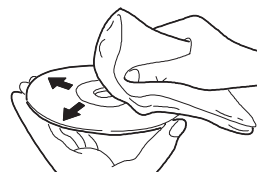

- Ne pas utiliser de détergent ou d'agent de nettoyage abrasif.

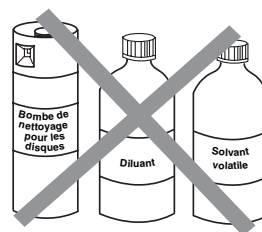

DONNÉES TECHNIQUES

Type du produit:	Lecteur de DVD
Disques:	DVD vidéo CD audio
Format du signal de sortie:	NTSC couleur
Réponse de fréquence	
DVD (son linéaire):	20 Hz à 22 kHz (taux d'échantillonnage: 48 kHz) 20 Hz à 44 kHz (taux d'échantillonnage: 96 kHz)
CD:	20 Hz à 20 kHz
Taux signal à bruit (Taux S/N)	
CD:	110 dB (JEITA)
Contrôle dynamique	
DVD (son linéaire):	95 dB
CD:	94 dB (JEITA)
Facteur de distorsion totale	
CD:	0,005% (JEITA)
Pleurage et scintillement:	Au-dessous de la limite de mesure (+/-0,001% W POINTE) (EIAJ)
Connexions	
Sortie S-Vidéo:	Jack à 4 broches mini DIN (75 ohm)
Sortie vidéo:	Un connecteur RCA, 1 Vpp (75 ohm)
Sortie audio numérique coaxiale:	Jack à une broche, 500m Vpp (75 ohm)
Sortie audio analogique:	Deux connecteurs RCA (un canal de gauche, un canal de droite) 2 Vrms (47 kilo-ohm)
Composant de sortie vidéo:	jack à une broche (Y), 1 Vpp (75 ohm), jacks à 2 broches (C _R /P _R)/(C _B /P _B), 700m Vpp (75 ohm)
Sortie audio numérique optique:	Connecteur optique
Alimentation:	120 V CA +/- 10%, 60 Hz +/-5%
Consommation:	17 W (Attente: 2,2 W)
Température de fonctionnement:	5°C à 40°C
Dimensions:	Largeur 17-1/8" (435 mm) Hauteur 2-15/16" (75 mm) Profondeur 8-1/2" (216 mm)
Poids:	4,85 lbs (2,2 kg)

- La conception et les données techniques peuvent être sujettes à des modifications sans avertissement préalable ni obligation légale.
- S'il y a une différence entre les langues, la langue implicite sera l'anglais.

MEMO

ADVERTENCIA:

PARA REDUCIR EL RIESGO DE INCENDIO O DESCARGA ELÉCTRICA, NO EXPONGA ESTE APARATO A LA LLUVIA NI A LA HUMEDAD.



PRECAUCIÓN

RIESGO DE DESCARGA ELÉCTRICA. NO ABRIR



PRECAUCIÓN:

PARA REDUCIR EL RIESGO DE QUE SE PRODUZCA UNA DESCARGA ELÉCTRICA, NO quite la tapa (ni el panel posterior). En el interior no hay piezas que deba reparar el usuario. Solicite el trabajo de reparación al personal de servicio calificado.



El símbolo del rayo con punta de flecha, en el interior de un triángulo equilátero, tiene la finalidad de avisar al usuario de que en el interior del producto hay "tensión peligrosa" sin aislar que puede tener suficiente intensidad como para constituir un riesgo de descarga eléctrica para las personas.



El signo de exclamación en el interior de un triángulo equilátero tiene la finalidad de avisar al usuario de que se adjuntan instrucciones de utilización y mantenimiento (servicio) importantes con el manual que acompaña al aparato.

SEGURIDAD DEL LÁSER

Esta unidad emplea un láser. Sólo el personal de servicio calificado deberá quitar la cubierta o intentar reparar este aparato, ya que de lo contrario podrían producirse lesiones en los ojos.

PRECAUCIÓN: EL USO DE CONTROLES, AJUSTES O PROCEDIMIENTOS DIFERENTES DE LOS ESPECIFICADOS EN ESTE MANUAL PUEDE PRODUCIR UNA EXPOSICIÓN PELIGROSA A LA RADIACIÓN.

PRECAUCIÓN: CUANDO SE ABRE LA UNIDAD Y SE ANULA EL ENCLAVAMIENTO SE PRODUCE UNA RADIACIÓN LÁSER VISIBLE E INVISIBLE. EVITE MIRAR FIJAMENTE AL RAYO.

UBICACIÓN: EN EL INTERIOR, CERCA DEL MECANISMO DE LA PLATINA.

ADVERTENCIA DE LA FCC - Este equipo puede generar o utilizar energía radioeléctrica. Los cambios o modificaciones hechos en este equipo pueden causar interferencias perjudiciales, a menos que se aprueben expresamente en este manual de instrucciones. El usuario puede perder el derecho a utilizar este equipo si realiza cambios o modificaciones no autorizados.

INTERFERENCIAS EN RADIO O TELEVISIÓN

Este equipo ha sido probado y ha demostrado cumplir con los límites establecidos para un dispositivo digital de la Clase B, de conformidad con el Apartado 15 de las Normas de la FCC. Estos límites han sido designados para proporcionar una protección razonable contra las interferencias molestas en una instalación residencial. Este equipo genera, utiliza y puede radiar energía radioeléctrica, y, si no se instala y utiliza de acuerdo con las instrucciones, puede causar interferencias perjudiciales en las comunicaciones por radio. Sin embargo, no hay garantías de que esto no se produzca en una instalación particular. Si este equipo causa interferencias perjudiciales en la recepción de la radio o la televisión, lo que puede determinarse fácilmente apagando y encendiendo el equipo, al usuario se le recomienda eliminar la interferencia tomando una de las medidas siguientes:

- 1) Cambie la orientación o la posición de la antena de recepción.
- 2) Aumente la separación entre el equipo y el receptor.
- 3) Conecte el equipo a una toma de corriente de un circuito diferente de aquel al que está conectado el receptor.
- 4) Consulte a un concesionario o técnico en radio/televisión que tenga experiencia para solicitar su ayuda.

Este aparato digital de la Clase B cumple con la norma ICES-003 de Canadá.

Cet appareil numérique de la classe B est conforme à la norme NMB-003 du Canada.

PRECAUCIÓN: PARA IMPEDIR DESCARGAS ELÉCTRICAS, META A FONDO EL CONTACTO ANCHO DE LA CLAVIJA EN EL RECEPTÁCULO ANCHO DE LA TOMA DE CORRIENTE.

ATTENTION: POUR ÉVITER LES CHOC ÉLECTRIQUES, INTRODUIRE LA LAME LA PLUS LARGE DE LA FICHE DANS LA BORNE CORRESPONDANTE DE LA PRISE ET POUSSER JUSQU'AU FOND.

Extienda la vida útil del aparato desconectándolo de la fuente de alimentación si no va a ser usado por largo tiempo.

INSTRUCCIONES DE SEGURIDAD IMPORTANTES

- 1) Lea las instrucciones - Antes de utilizar el aparato deberán leerse todas las instrucciones de seguridad y manejo.
- 2) Guarde las instrucciones - Las instrucciones de seguridad y manejo deberán guardarse para consultarlas en el futuro en caso de ser necesario.
- 3) Cumpla con las advertencias - Deberán seguirse todas las advertencias indicadas en el producto y en las instrucciones de manejo.
- 4) Siga las instrucciones - Deberán seguirse todas las instrucciones dadas.
- 5) Limpieza - Desenchufe este producto de la toma de corriente antes de limpiarlo. No utilice limpiadores líquidos ni en aerosol. Para hacer la limpieza utilice un paño húmedo.
- 6) Aditamentos - No añada nunca ningún aditamento que no haya sido recomendado por el fabricante, porque podrán causar peligros.
- 7) Agua y humedad - No utilice este producto cerca del agua. Por ejemplo, cerca de una bañera, palangana, fregadero de cocina o lavadora, en un sótano húmedo, o cerca de una piscina, etc.
- 8) Accesorios - No coloque este producto encima de un carrito, soporte, trípode, ménsula o mesa inestable. El producto puede caerse pudiendo lesionar gravemente a un niño o a un adulto, y también puede estropearse seriamente. Utilícelo solamente con un carrito, soporte, trípode, ménsula o mesa recomendado por el fabricante o vendido con el producto. El montaje del producto deberá realizarse siguiendo las instrucciones del fabricante, y deberán utilizarse los accesorios de montaje recomendados por el mismo.
- 9) Una combinación de producto y carrito deberá moverse con cuidado. Las paradas repentinas, la fuerza excesiva y las superficies irregulares pueden hacer que la combinación de aparato y carrito se dé vuelta.
- 10) Ventilación - Las ranuras y aberturas de la caja han sido suministradas para la ventilación, para asegurar un funcionamiento fiable del producto y para protegerlo contra el recalentamiento. No tape estas aberturas ni permita que queden tapadas al colocar el producto encima de una cama, sofá, alfombra u otra superficie similar. Este producto no deberá colocarse en una instalación empotrada como puede ser un mueble librería o una estantería, a menos que se proporcione la ventilación adecuada y se sigan todas las instrucciones del fabricante.
- 11) Fuentes de alimentación - Este producto sólo deberá funcionar con el tipo de fuente de alimentación indicada en la etiqueta. Si no está seguro del tipo de alimentación de su hogar, consulte a su concesionario o a la compañía eléctrica local. Para los productos que vayan a funcionar con pilas u otras fuentes de alimentación, lea las instrucciones de manejo.
- 12) Puesta a tierra o polarización - Este producto está equipado con una clavija polarizada de alimentación de corriente alterna (una clavija que tiene una patilla más ancha que la otra). Esta clavija sólo podrá enchufarse de en la toma de corriente de una forma. Esto es una característica de seguridad. Si no puede enchufar completamente la clavija en la toma de corriente, inténtelo dándola la vuelta. Si sigue sin poder enchufarla, póngase en contacto con un electricista para que le cambie la toma de corriente obsoleta. No anule la función de seguridad de la clavija polarizada.
- 13) Protección del cable de alimentación - El cable de alimentación deberá colocarse en un lugar alejado, donde nadie lo pise ni pueda quedar pellizcado por objetos colocados sobre él o contra él, poniendo mucho cuidado a la clavija, la toma de corriente y al punto por donde sale del aparato.
- 14) Tormentas eléctricas - Para proteger aún más este producto durante una tormenta eléctrica, o cuando no lo vaya a utilizar durante largos periodos de tiempo, desenchúfelo de la toma de corriente. Esto impedirá que el producto se estropee debido a la tormenta eléctrica y a la sobretensión en la línea de alimentación.
- 15) Líneas de alimentación eléctrica - Un sistema de antena exterior no deberá instalarse cerca de las líneas de alimentación eléctrica elevadas ni tampoco cerca de luces eléctricas o circuitos de alimentación, ni donde pueda caer sobre esas líneas o circuitos. Cuando instale un sistema de antena exterior, deberá tenerse mucho cuidado para evitar tocar esas líneas o circuitos porque de lo contrario podría producirse un accidente mortal.
- 16) Sobrecarga - No sobrecargue las tomas de corriente, los cables de extensión o las tomas de corriente integrales porque podrá producirse un incendio o una descarga eléctrica.
- 17) Entrada de objetos y líquidos - No meta nunca objetos de ningún tipo en este producto a través de las aberturas, porque pueden tocar puntos de tensión peligrosa o cortocircuitar piezas y producirse un incendio o una descarga eléctrica. No derrame nunca ningún líquido encima del producto.
- 18) Servicio - No intente reparar este producto usted mismo, ya que la abertura o la extracción de las cubiertas puede exponerle a una tensión peligrosa o a otros peligros. Solicite las reparaciones al personal de servicio calificado.
- 19) Daños que requieren reparaciones - Desenchufe este productor de la toma de corriente y solicite el servicio del personal calificado bajo las condiciones siguientes:
 - a) Cuando el cable o la clavija de alimentación estén estropeados,
 - b) Si se ha derramado líquido o han caído objetos en el interior del producto,
 - c) Si el producto ha quedado expuesto a la lluvia o al agua,
 - d) Si el producto no funciona normalmente siguiendo las instrucciones de manejo. Ajuste solamente los controles indicados en las instrucciones de manejo, ya que los ajustes incorrectos de otros controles pueden causar daños que con frecuencia requerirán un trabajo extensivo por parte de un técnico calificado para que el producto pueda volver a funcionar normalmente,
 - e) Si el producto se ha caído o se ha estropeado de cualquier forma
 - f) Cuando el producto muestre un cambio considerable en su rendimiento. Esto indica la necesidad de realizar trabajos de mantenimiento.
- 20) Piezas de recambio - Cuando sea necesario cambiar piezas asegúrese de que el técnico de servicio utilice las piezas de recambio especificadas por el fabricante, o aquellas que tengan las mismas características que las piezas originales. Las sustituciones sin autorización pueden causar un incendio, descarga eléctrica u otros peligros.
- 21) Comprobación de seguridad - Al completar cualquier trabajo de mantenimiento o reparación en este producto, solicite al técnico de servicio que realice comprobaciones de seguridad para determinar que el producto esté en condiciones de funcionamiento apropiadas.
- 22) Calor - El producto deberá colocarse alejado de fuentes de calor tales como radiadores, salidas de aire caliente, estufas u otros productos (incluyendo amplificadores) que produzcan calor.

ADVERTENCIA PARA CARRITO PORTÁTIL
(Símbolo proporcionado por RETAC)



S3125A

ACERCA DEL RECICLAJE

Los materiales de embalaje de este producto son reciclables y se pueden volver a utilizar. Disponga de estos materiales siguiendo los reglamentos de reciclaje de su localidad.

Las pilas nunca deberán tirarse ni incinerarse. Deberá disponer de ellas siguiendo los reglamentos de su localidad relacionados con los desperdicios químicos.





El número de serie de este producto se encuentra en la parte posterior del reproductor DVD. No hay ningún otro que tenga el mismo número de serie que el suyo. Deberá anotar el número de serie y otra información vital en el espacio provisto a continuación y guardar este manual como prueba permanente de su compra y para ayudarle a identificar el producto en caso de que le sea robado. Los números de serie no se guardan en archivos.

Fecha de compra	
Comprado al concesionario	
Dirección del concesionario	
N.º de teléfono del concesionario	
N.º de modelo	
N.º de serie	

ACERCA DEL COPYRIGHT

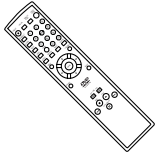
La copia, la emisión, la muestra al público y el préstamo de los discos sin la debida autorización están prohibidos. Este producto incorpora tecnología de protección del copyright que a su vez está protegida por ciertas patentes de los EE.UU. y otros derechos de la propiedad intelectual propiedad de Macrovision Corporation y otros propietarios de derechos. La utilización de esta tecnología de protección del copyright deberá contar con la autorización de Macrovision Corporation, y ha sido diseñada para ser utilizada en el hogar y con otros fines de visión limitados, a menos que Macrovision Corporation autorice lo contrario. El desmontaje o la inversión de la tecnología están prohibidos.

ACCESORIOS SUMINISTRADOS

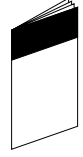
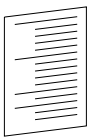
Control remoto 1 	Dos pilas..... 2 	Cable audio 1  (100cm aproximadamente de longitud)	Cable vídeo 1  (100cm aproximadamente de longitud)	Instrucciones de funcionamiento..... 1 	Lista de centros de servicio..... 1 
--	---	---	---	--	--

SÍMBOLOS UTILIZADOS EN ESTE MANUAL

En algunos encabezamientos y notas de este manual aparecen los símbolos mostrados a continuación; y su significado es el siguiente:

DVD

: Las descripciones se refieren a los videodiscos DVD.

CD

: Las descripciones se refieren a los CDs de audio.

MP3

: Las descripciones se refieren a la repetición de los discos MP3.

ÍNDICE

■ SEGURIDAD DEL LÁSER	2
■ INSTRUCCIONES DE SEGURIDAD IMPORTANTES	3
ACERCA DEL COPYRIGHT	4
ACCESORIOS SUMINISTRADOS	4
SÍMBOLOS UTILIZADOS EN ESTE MANUAL	4
■ CARACTERÍSTICAS	6
■ ACERCA DE LOS DISCOS	7
DISCOS QUE PUEDEN REPRODUCIRSE	7
TIPOS DE DISCOS	7
■ CONTROLES DEL FUNCIONAMIENTO Y SUS FUNCIONES	8
VISUALIZADOR	11
VISUALIZACIONES DURANTE EL FUNCIONAMIENTO	11
CARGA DE LAS PILAS	11
■ CONEXIONES	12
DESCRIPCIÓN – PANEL TRASERO	12
CONEXIÓN A UN SISTEMA DE AUDIO	13
CONEXIÓN A UN TV (PARA VÍDEO)	14
■ REPRODUCCIÓN DE UN DISCO	15
REPRODUCCIÓN DE UN DVD VÍDEO O UN CD DE AUDIO	15
UTILIZACIÓN DE LOS MENÚS DE LOS DVD	15
UTILIZACIÓN DEL MENÚ DE TÍTULOS	16
PAUSA EN LA REPRODUCCIÓN O VISUALIZACIÓN DE UNA IMAGEN FIJA	16
REANUDACIÓN DE LA REPRODUCCIÓN DESDE EL PUNTO DONDE SE DETUVO	16
AVANCE DE FOTOGRAMAS	16
AVANCE/RETROCESO RÁPIDOS	16
MOVIMIENTO LENTO	17
INICIANDO DESDE UNA PISTA DESEADA	17
INICIANDO DESDE UN TÍTULO O CAPÍTULO DESEADO	17
INICIO DESDE UNA CUENTA DE TIEMPO DESEADA	18
MARCADOR	18
REPRODUCCIÓN ALEATORIA (CD de audio)	18
REPETICIÓN DE REPRODUCCIÓN	18
REPETICIÓN DE REPRODUCCIÓN A-B	19
REPRODUCCIÓN PROGRAMADA (CD de audio)	19
REPRODUCCIÓN ZOOM (Ampliación en la pantalla)	20
REPRODUCCIÓN DE UN DISCO MP3	20
CAMBIO DE LA VISUALIZACIÓN EN PANTALLA DURANTE LA REPRODUCCIÓN DE UN DISCO MP3	21
REPRODUCCIÓN DE UN DISCO MP3 DESDE UNA PISTA DESEADA	21
REPRODUCCIÓN ALEATORIA DE UN DISCO MP3	21
REPRODUCCIÓN DE UN DISCO MP3 DE FORMA PROGRAMADA	21
■ AJUSTES	22
CAMBIO DEL IDIOMA DE AUDIO O DEL MODO DE SONIDO	22
CAMBIO DEL IDIOMA DE SUBTÍTULOS	23
CAMBIO DE ÁNGULO DE LA CÁMARA (Imágenes tomadas desde múltiples ángulos)	23
CAMBIO DE LA VISUALIZACIÓN EN PANTALLA	24
AJUSTES DEL NIVEL DEL NEGRO	24
AJUSTES TRUSURROUND	24
■ CAMBIO DE LOS ELEMENTOS DE PREPARACIÓN	25
AJUSTES DE IDIOMA	25
AJUSTES DE VISUALIZACIÓN	26
AJUSTES DE AUDIO	27
CLASIFICACIÓN	28
■ LISTA DE CÓDIGOS DE IDIOMAS	29
■ GUÍA PARA LA SOLUCIÓN DE PROBLEMAS	30
■ PRECAUCIONES DE MANEJO	31
MANEJO DE LOS DISCOS	31
■ ESPECIFICACIONES	32

CARACTERÍSTICAS

● **Sonido Dolby Digital**

Este reproductor puede reproducir sonido ambiental Dolby Digital de 5,1 canales cuando se conecta a un descodificador Dolby Digital.

● **Reproducción de imagen fija/en avance y retroceso rápidos/cámara lenta/fotograma a fotograma.**

Se encuentran disponibles varios modos de reproducción entre los que se incluye el de imagen fija, el de avance/retroceso rápidos, el de cámara lenta y el de fotograma a fotograma.

● **Reproducción aleatoria para CD de audio y MP3**

Este reproductor puede cambiar el orden de las pistas para reproducirlas en orden aleatorio.

● **Reproducción programada para CD de audio y MP3**

Puede programar el orden de las pistas para reproducirlas en cualquier orden deseado.

● **Menús de DVD en un idioma deseado**

Puede visualizar menús de DVDs en un idioma deseado, siempre que el DVD disponga de ellos.

● **Puesta automática en espera**

El aparato se pone automáticamente en el modo de espera después de pasar 30 minutos en el modo de parada.

● **Subtítulos en el idioma deseado**

Puede elegir el idioma deseado para los subtítulos visualizados, si ese idioma se encuentra disponible en un disco.

● **Selección de un ángulo de cámara**

Puede seleccionar el ángulo de cámara deseado si un disco contiene imágenes grabadas desde ángulos diferentes.

● **Elección de idioma de audio y modo de sonido**

Puede seleccionar el idioma de audio y el modo de sonido deseados, si el disco dispone de idiomas y modos diferentes.

● **Bloqueo paterno**

Puede establecer el nivel de control para limitar la reproducción de los discos que tal vez no sean apropiados para los niños.

● **Detección automática de discos**

El reproductor detecta automáticamente si el disco introducido es un DVD, un CD de audio o un MP3.

● **Reproducción de un disco MP3**

Puede disfrutar de los archivos MP3 grabados en un CD-R/RW.

● **Búsqueda directa**

Durante el modo de reproducción o parada, empleando los botones numéricos puede buscar el título, el capítulo o la pista deseados.

Esta unidad emplea el sistema TruSurround

TruSurround[™] by SRS (●), de SRS Labs, Inc. es una tecnología virtual.

TruSurround y el símbolo (●) son marcas registradas de SRS Labs, Inc.

La tecnología TruSurround se incorpora bajo licencia de SRS Labs, Inc.

● **Visualización en pantalla**

La información acerca de la operación actual se puede visualizar en una pantalla de televisor, permitiéndole confirmar en la misma, utilizando el control remoto, las funciones que se encuentran actualmente activadas (la reproducción programada por ejemplo).

● **DTS (sistema de cine digital)**

Usted puede disfrutar del sistema envolvente (surround) del canal 5.1 canal desarrollado por Digital Theater System co. que reproduce el sonido original lo más exacto posible.

● **Búsqueda**

Búsqueda de capítulos: Se puede buscar el capítulo designado por el usuario.

Búsqueda de títulos: Se puede buscar el título designado por el usuario.

Búsqueda de pistas: Se puede buscar la pista designada por el usuario.

Búsqueda por tiempo: Se puede buscar empleando el tiempo designado por el usuario.

● **Repetición**

Capítulo: Se puede repetir la reproducción del capítulo del disco que está siendo reproducido.

Título: Se puede repetir la reproducción del título del disco que está siendo reproducido.

Pista: Se puede repetir la reproducción de la pista del disco que está siendo reproducido.

Disco (CD de audio):

Se puede repetir la reproducción.

(MP3) : Se puede repetir la reproducción.

A-B: Se puede repetir la reproducción de la parte entre A y B designada por el usuario.

Album: Se puede repetir la reproducción de la carpeta del disco MP3 que está siendo reproducido.

● **Zoom**

Se puede visualizar una pantalla ampliada 2 veces y 4 veces.

● **Marcador**

Se puede llamar a una parte designada por el usuario.

● **Reanudación de la reproducción**

El usuario puede reanudar la reproducción desde la parte en la que ésta fue detenida, aunque la alimentación esté desconectada.

● **SRS TruSurround**

Puede disfrutar del espacio virtual estereofónico de sus sistema estéreo existente.

● **Tomas de salida de video componente**

Tomas situadas en la parte posterior del reproductor DVD que se utilizan para enviar video de alta calidad a las tomas de entrada de video componente de un televisor.

● **Controlador de iluminación**

Se puede cambiar el brillo del visualizador.

● **Indicador de velocidad de bits**

● **DRC (Control de gama dinámica)**

Puede controlar la gama del volumen del sonido.

ACERCA DE LOS DISCOS

DISCOS QUE PUEDEN REPRODUCIRSE

En este reproductor DVD se pueden reproducir los discos siguientes.

Tipo de disco	Logotipo	Contenido	Tamaño del disco	Tiempo de reproducción máximo
DVD Vídeo		Sonido e imagen	12 cm	4 h aproximadamente (una cara)
				8 h aproximadamente (dos caras)
	8 cm		80 m aproximadamente (una cara)	
			160 m aproximadamente (dos caras)	
CD de audio		Sonido	12 cm	74 m
			8 cm (sencillo)	20 m

Este reproductor es compatible con el sistema de color NTSC. También podrá reproducir discos grabados con otros sistemas de color como, por ejemplo, PAL o SECAM.

- Algunos discos incluyen códigos de región como los mostrados a continuación.



- El número en el interior del símbolo se refiere a una región del mundo, y un disco codificado con un formato de región específico sólo puede reproducirse en reproductores DVD que tengan el mismo código de región.

En este reproductor DVD no se pueden reproducir los discos siguientes.

- DVD con códigos de región que no sean el 1 o que no tengan la palabra ALL.
- DVD-ROM
- DVD-RAM (No los reproduzca nunca porque podrá producirse un problema en el funcionamiento.)
- CD-ROM
- Video CD
- VSD
- CDV (Sólo se reproduce la parte de audio.)
- CD-G (Sólo se reproduce el sonido.)
- CD-R/CD-RW (Sólo se reproducen los discos grabados con sonido de CD de audio o MP3.)
- CD-I (No los reproduzca nunca porque podrá producirse un problema en el funcionamiento.)
- SACD
- Photo CD (No los reproduzca nunca porque podrá producirse un problema en el funcionamiento.)
- Cualquier otro disco sin indicaciones de compatibilidad.

TIPOS DE DISCOS

[DVD]

Los datos de un DVD se dividen en secciones llamadas "títulos", y luego en subsecciones llamadas "capítulos", a cada uno de los cuales se les da un título o un número de capítulo. Las condiciones de la reproducción están preajustadas en algunos discos DVD Vídeo, y estas condiciones de reproducción tienen prioridad sobre las operaciones del usuario en este reproductor. Si selecciona una función y ésta no se activa de la forma deseada, consulte el manual suministrado con el disco.

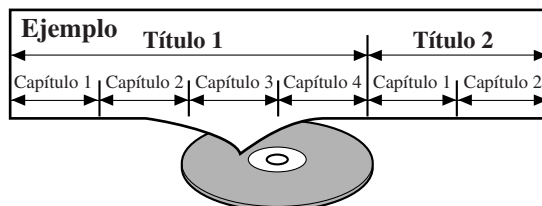

[AUDIO CD]

Los datos de un CD de audio se dividen en secciones llamadas "pistas", a cada una de las cuales se le da un número de pista.

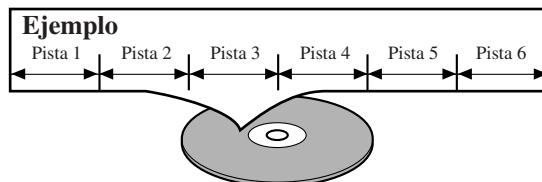

[MP3]

Los datos en un MP3 se dividen en secciones llamadas "carpetas" (ALBUMS) y, luego, en subsecciones llamadas "pistas", cada una de las cuales se les da un número de carpeta o pista.

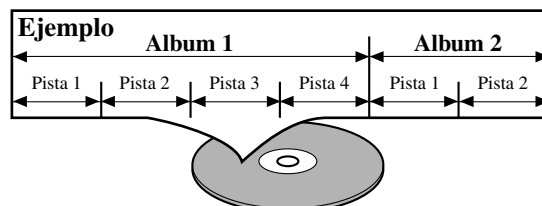

PRECAUCIÓN:

- Tenga cuidado para que su dedo no quede atrapado en la ranura del disco.
- Retire el disco antes de transportar el reproductor DVD.

CONTROLES DEL FUNCIONAMIENTO Y SUS FUNCIONES

PANEL DELANTERO

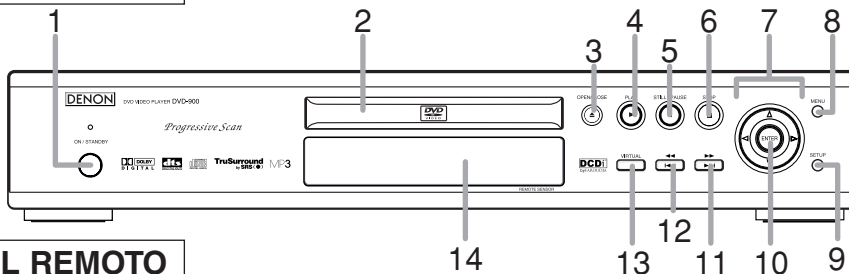

CONTROL REMOTO

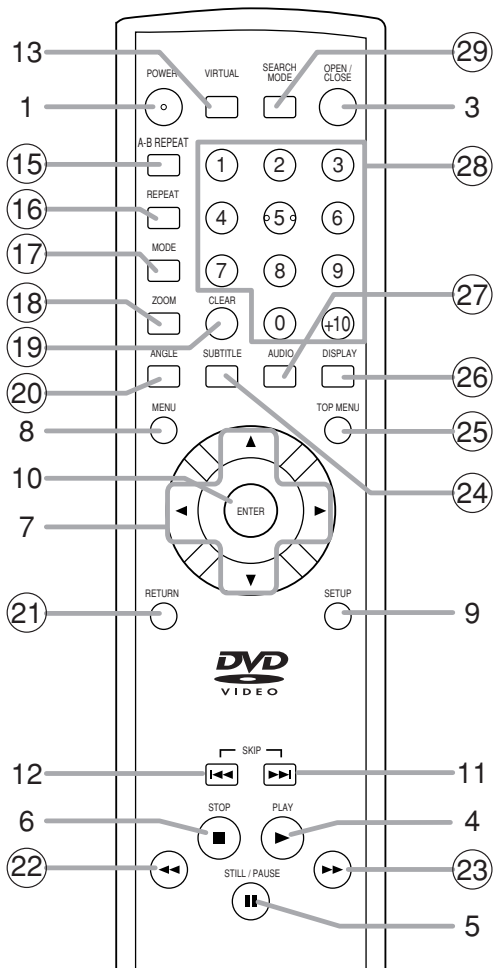















Los botones con números en círculo sólo funcionan con el control remoto.

1. Botón ON/STANDBY (POWER) [página 15]
2. Bandeja de carga del disco
3. Botón OPEN/CLOSE [página 15]
4. Botón PLAY [página 15]
5. Botón STILL/PAUSE [página 16]
6. Botón STOP [página 15]
7. Botones de flechas [página 15]
Se utilizan para hacer ajustes mientras se ve la imagen en una pantalla de TV.
8. Botón MENU [página 15]
9. Botón SETUP [página 26]
10. Botón ENTER [página 16]
11. Botón ►► (SKIP UP/FWD) [página 17]
Inicia la reproducción desde el principio del capítulo o de la pista siguiente. Manténgalo presionado para reproducir rápidamente hacia adelante.
12. Botón ◄◄ (SKIP DOWN/REV) [página 17]
Inicia la reproducción desde el principio del capítulo o de la pista actual. Manténgalo presionado para reproducir rápidamente hacia atrás.
13. Botón VIRTUAL
14. Visualizador y ventanilla sensora del control remoto
15. Botón A-B REPEAT [página 19]
16. Botón REPEAT [página 18]
17. Botón MODE [páginas 18,19]
18. Botón ZOOM [páginas 20]
19. Botón CLEAR [páginas 18]
20. Botón ANGLE [página 23]
Púlselo para cambiar el ángulo de la cámara y ver cómo se reproduce un secuencia tomada desde otro ángulo.
21. Botón RETURN [página 18]
22. Botón FR SEARCH [página 17]
23. Botón FF SEARCH [página 17]
24. Botón SUBTITLE [página 23]
Púlselo para seleccionar un idioma de subtítulos deseado.
25. Botón TOP MENU [página 16]
26. Botón DISPLAY [página 21]
27. Botón AUDIO [página 22]
Púlselo para seleccionar un idioma o un modo de sonido deseado.
28. Botones NUMÉRICOS [página 17]
29. Botón SEARCH MODE [páginas 17,18]





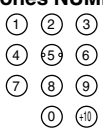





Guía del Control Remoto

Los botones del control remoto funcionan de diferentes maneras para DVD y CD:

Refiera a la siguiente tabla para el uso correcto.

	DVD	CD
Botón POWER 	<ul style="list-style-type: none"> • Conecta y desconecta el reproductor. 	<ul style="list-style-type: none"> • Conecta y desconecta el reproductor.
Botón A-B REPEAT 	<ul style="list-style-type: none"> • Marca un segmento para repetir entre A y B. 	<ul style="list-style-type: none"> • Marca un segmento para repetir entre A y B.
Botón REPEAT 	<ul style="list-style-type: none"> • Le permite repetir la reproducción de un Título o Capítulo. 	<ul style="list-style-type: none"> • Le permite repetir la reproducción de una Pista o Disco.
Botón MODE 	<ul style="list-style-type: none"> • Para fijar conexión/desconexión de nivel negro. 	<ul style="list-style-type: none"> • Le permite programar una reproducción a un orden específico o aleatorio.
Botón ZOOM 	<ul style="list-style-type: none"> • Para ampliar parte de una imagen (x2/x4) 	—
Botón ANGLE 	<ul style="list-style-type: none"> • Accesa varios ángulos de cámara en un disco. 	—
Botón SUBTITLE 	<ul style="list-style-type: none"> • Accesa varios subtítulos en un disco. 	—
Botón AUDIO 	<ul style="list-style-type: none"> • Accesa varias funciones de audio en un disco. 	<ul style="list-style-type: none"> • Para seleccionar STEREO, L-CH o R-CH.
Botón DISPLAY 	<ul style="list-style-type: none"> • Representa el modo de disco actual. 	<ul style="list-style-type: none"> • Representa el modo de disco actual.
Botón VIRTUAL 	<ul style="list-style-type: none"> • Para activar el sonido 3D (TruSurround). 	—
Botón SEARCH MODE 	<ul style="list-style-type: none"> • Para buscar capítulo o tiempo. • Para rápidamente retornar a un lugar (rodaje) de disco. 	<ul style="list-style-type: none"> • Para buscar pista o tiempo. • Para abrir y cerrar la bandeja de disco.
Botón OPEN/CLOSE 	<ul style="list-style-type: none"> • Para seleccionar capítulo directamente. 	<ul style="list-style-type: none"> • Para seleccionar capítulo directamente.
Botones NUMÉRICOS 	<ul style="list-style-type: none"> • Para seleccionar pista directamente. 	<ul style="list-style-type: none"> • Para seleccionar pista directamente, use función de representación o entre orden de programa.
Botón CLEAR 	<ul style="list-style-type: none"> • Despeje los marcadores. 	<ul style="list-style-type: none"> • Despeje los marcadores. • Remueve No. de rango en entrada de programa.

Guía del Control Remoto

	DVD	CD
Botón MENU MENU 	<ul style="list-style-type: none"> • Introduce el Menú en un disco. 	—
Botón TOP MENU TOP MENU 	<ul style="list-style-type: none"> • Introduce el Menú Superior en un disco. 	—
Botón ENTER/DIRECTION 	<ul style="list-style-type: none"> • Mueve el cursor y determina su posición. 	<ul style="list-style-type: none"> • Mueve el cursor y determina su posición.
Botón RETURN RETURN 	<ul style="list-style-type: none"> • Retorna a un menú previo. 	—
Botón SETUP SETUP 	<ul style="list-style-type: none"> • Introduce el menú de montaje de reproductor DVD. 	<ul style="list-style-type: none"> • Introduce el menú de montaje de reproductor DVD.
Botones SKIP SKIP 	<ul style="list-style-type: none"> • Para omitir Capítulos. 	<ul style="list-style-type: none"> • Para omitir Pistas.
Botones SEARCH 	<ul style="list-style-type: none"> • Le permite buscar adelante y atrás en un disco (x2. x8. x30. x60) . 	<ul style="list-style-type: none"> • Le permite buscar adelante y atrás en un disco (x16) .
Botón STOP STOP 	<ul style="list-style-type: none"> • Para detener reproducción. 	<ul style="list-style-type: none"> • Para detener reproducción.
Botón PLAY PLAY 	<ul style="list-style-type: none"> • Comenzar reproducción de disco. 	<ul style="list-style-type: none"> • Comenzar reproducción de disco.
Botón STILL/PAUSE STILL/PAUSE 	<ul style="list-style-type: none"> • Pausar reproducción de disco • Avanza reproducción de una imagen cada vez. 	<ul style="list-style-type: none"> • Pausar reproducción de disco

VISUALIZADOR

Permanece encendido cuando se activa la función de repetición A-B.

Permanece encendido cuando se activa la función de repetición.

Se enciende cuando hay un DVD introducido en la bandeja.

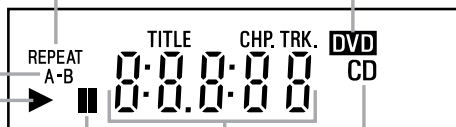

Se enciende cuando el disco introducido está en el modo de pausa.

Permanece encendido cuando el disco introducido está siendo reproducido.

Visualiza el tiempo que un título o pista ha estado reproduciéndose. Cuando se cambia un capítulo o pista, se visualiza el número de un nuevo título, capítulo o pista.

CARGA DE LAS PILAS

1. Abra la tapa del compartimiento de las pilas.

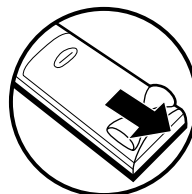

2. Inserte dos pilas AA cada una de ellas orientada correctamente.

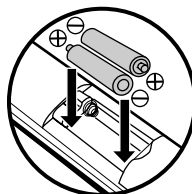

3. Cierre la tapa.

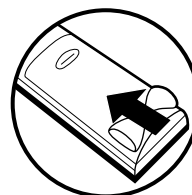

VISUALIZACIONES DURANTE EL FUNCIONAMIENTO

	Alimentación conectada
	No hay disco insertado
	Bandeja abierta
	Bandeja cerrada
	Disco cargándose
	Alimentación desconectada

Precauciones con las pilas

- Utilice pilas "AA" (R6P) en esta unidad de control remoto.
- Cambie las pilas por otras nuevas aproximadamente una vez al año, aunque esto dependerá de la frecuencia con la que se use la unidad de control remoto.
- Si la unidad de control remoto no funcionara cerca de la unidad principal, cambie las pilas por otras nuevas, incluso si ha transcurrido menos de un año.
- La pila incluida es sólo para verificar el funcionamiento. Cámbiela por otra nueva lo antes posible.
- Al insertar las pilas, tenga cuidado de hacerlo en la dirección correcta, siguiendo las marcas ⊕ y ⊖ del compartimiento de pilas de la unidad de control remoto.
- Para evitar daños o fugas del sulfato de las pilas:
 - No utilice una pila nueva con otra usada.
 - No utilice dos tipos de pilas diferente.
 - No cortocircuitee, desmonte, caliente, ni tire las pilas al fuego.
- Saque las pilas cuando no vaya a utilizar la unidad de control remoto durante un período de tiempo prolongado.
- Si las pilas tuvieran fugas, limpie cuidadosamente el sulfato del interior del compartimiento de las pilas y luego inserte las pilas nuevas.

CONEXIONES

DESCRIPCIÓN – PANEL TRASERO

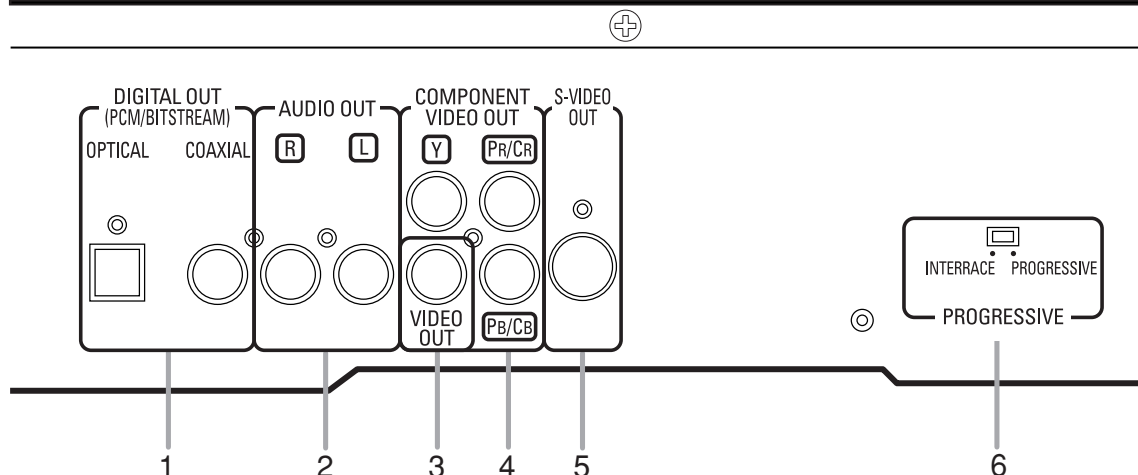

1. TOMAS DE SALIDA DE DIGITAL:

Use ya cable digital óptico o coaxial para conectar a un receptor Digital Dolby compatible. Use para conectar a descodificador Digital Dolby o Descodificador DTS.

2. TOMAS DE SALIDA DE AUDIO

Conecte a las tomas de entrada de Audio de TV compatible A/V o TV de pantalla ancha, sistema estéreo.

3. TOMA DE SALIDA DE VIDEÓ

Use un cable de videó para conectar una de las tomas a entrada de Videó en su TV compatible A/V o TV de pantalla ancha, Sistema estéreo.

4. TOMAS DE SALIDA DE VIDEÓ DE COMPONENTE

Use estas tomas si usted tiene un TV con tomas de entrada Videó de Componente. Estas tomas proveen videó C_R, C_B y Y. Juntamente con Videó-S, el Videó de Componente provee la mejor calidad de imagen.

5. TOMA DE SALIDA DE VIDEÓ-S

Use el cable de Videó-S para conectar esta toma a la toma de Videó-S en su toma de TV compatible A/V o su TV de pantalla amplia para una imagen de calidad superior.

6. Interruptor PROGRESSIVE (PROGRESIVO)

Selección de Exploración Progresiva (480p o Reproducción Entrelazada 480i)

- Si su TV es compatible con exploración progresiva (480p), conecte el TV a las tomas de Salida de Vídeo Componente del reproductor DVD y ponga el Interruptor progresivo de la parte posterior del reproductor DVD en "PROGRESSIVE". A continuación, ajuste su TV al modo de exploración progresiva. Si su TV no es compatible con exploración progresiva, mantenga el Interruptor progresivo en "INTERRACE".
- Utilice un adaptador disponible en el mercado si las tomas de entrada de vídeo de TV o monitor son del tipo BNC.

¿Qué es Exploración Progresiva?

- Distinto de exploración entrelazada convencional, el sistema de exploración progresiva de reproductor DVD provee menos imágenes oscilantes en resolución superior que la de señales de televisión tradicional (480i).

El sistema DCDi (Des-entrelazado Correccional Direccional) de este reproductor DVD produce imágenes de vídeo suaves y naturales, aun si realmente dinámicas, eliminando los bordes rugosos. "DCDi" es una marca de fábrica de Faroudja, una división de Sage Inc.

Manufactured under license from Dolby Laboratories. "Dolby" and the double-D symbol are trademarks of Dolby Laboratories.

"DTS" and "DTS Digital Out" are trademarks of Digital Theater Systems, Inc.

Lo siguiente muestra ejemplos de conexiones comúnmente usados para conectar el reproductor DVD con un TV y otros componentes.

Notas

- Asegúrese de desconectar la alimentación de todos los componentes del sistema antes de conectar cualquier otro componente.
- Consulte los manuales de instrucciones de su televisor, sistema estéreo y cualquier otro componente que vayan a ser conectados al reproductor DVD.

CONEXIÓN A UN SISTEMA DE AUDIO

Método 1

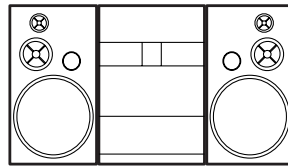

Sistema Estereofónico

Método 2

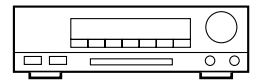

Descodificador Digital Dolby
Descodificador DTS

AUDIO

Tomas de Entrada de Audio

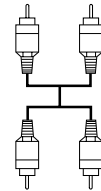
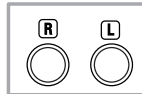

Tomas de Entrada de Audio Digital

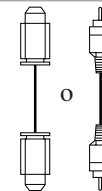
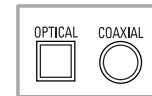

DVD

Salida de Audio

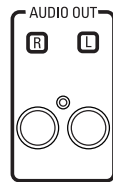

Salida de digital

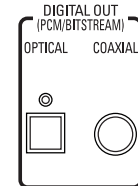

- **Método 1** Reproductor DVD + Sistema estereofónico
- **Método 2** Reproductor DVD + Descodificador Digital Dolby o Descodificador DTS

Notas

- Si la salida es de audio Dolby Digital, haga la conexión a un descodificador Dolby Digital, y ponga Dolby Digital en ON para la salida de audio en el modo de preparación.
- Si la salida es de DTS, haga la conexión a un descodificador DTS, y ponga DTS en ON para la salida de audio en el modo de preparación.
- A menos que se haga la conexión a un descodificador Dolby Digital o a un descodificador DTS, ponga Dolby Digital o DTS en OFF para la salida de audio en el modo de preparación. La reproducción de un DVD utilizando ajustes incorrectos puede generar distorsión de ruido, e incluso puede estropear los altavoces.
- La fuente de audio de un disco en el formato de sonido ambiental Dolby Digital de 5,1 canales no se puede grabar como sonido digital mediante una platina MD o DAT.
- Desactive Dolby Digital y DTS para la salida de audio en el modo de preparación. La reproducción de un DVD utilizando ajustes incorrectos puede generar distorsión de ruido, e incluso puede estropear los altavoces. (Consulte la página 27 para poner Dolby Digital y DTS en ON.)

Consejo relacionado con el cable óptico (no suministrado)

- El cable óptico (no suministrado) puede estropearse si se dobla excesivamente. Cuando lo enrolle para guardarlo, su circunferencia deberá tener un diámetro de 15 cm o más.
- Utilice un cable de 3 m o menos.
- Inserte firmemente las clavijas de los cables en las tomas cuando haga las conexiones.
- Si una clavija tiene rayas pequeñas o está sucia, límpiela con un paño suave antes de insertarla en la toma.

Español

CONEXIÓN A UN TV (PARA VÍDEO)

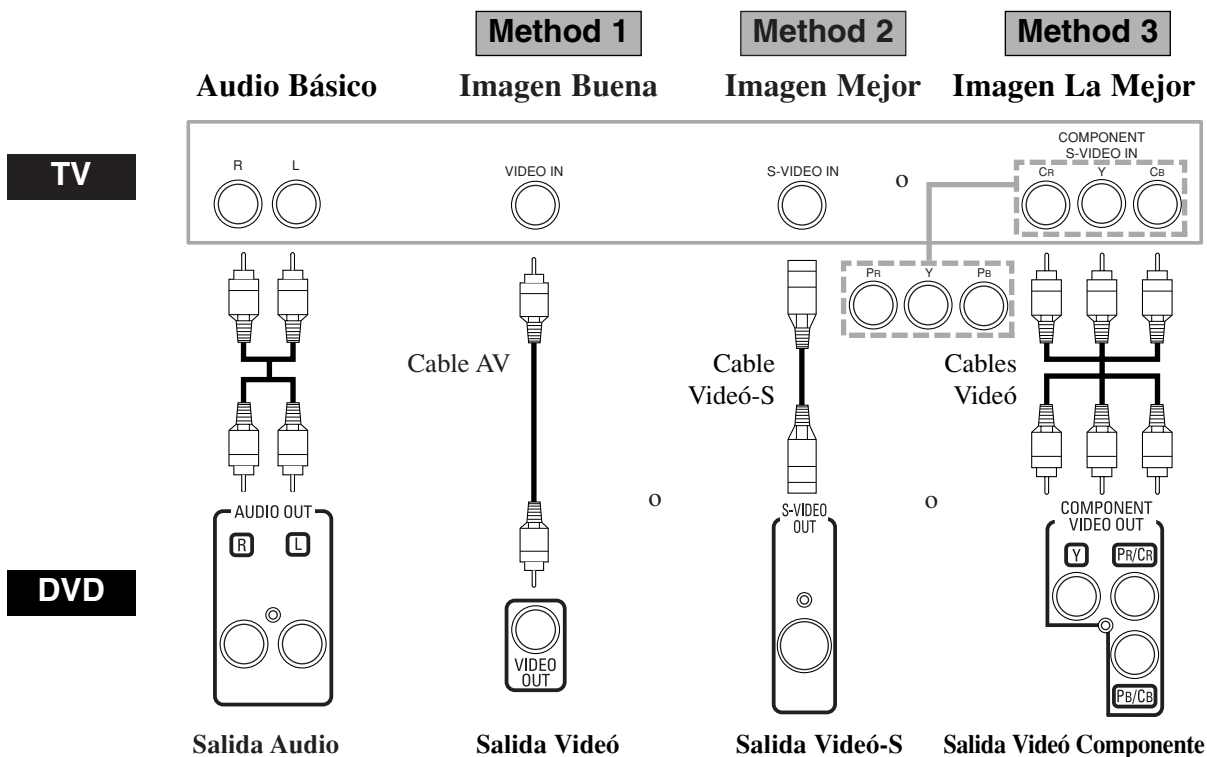

- **Método 1** Reproductor DVD + TV con Toma de Entrada de Vídeo
- **Método 2** Reproductor DVD + TV con Toma de Entrada de Vídeo-S
- **Método 3** Reproductor DVD + TV con Tomas de Entrada de Vídeo Componente

Notas

- Si su TV es compatible con exploración progresiva (480p), conecte el TV a las tomas de Salida de Vídeo Componente del reproductor DVD, consulte la página 12.
- Conecte directamente el reproductor DVD a un televisor. Si los cables A/V se conectan a una videógrabadora, las imágenes podrán distorsionarse debido al sistema de protección contra el copiado.

CÓMO HACER LA CONEXIÓN A UN TELEVISOR QUE NO TIENE TOMAS DE ENTRADA DE AUDIO/VÍDEO

Si su televisor no tiene tomas de entrada de audio y vídeo del tipo RCA, aún será posible conectar este reproductor DVD al terminal de antena coaxial de 75 ohmios de su televisor utilizando un modulador RF de audio estéreo/vídeo opcional. Conecte las salidas de audio y vídeo del reproductor DVD a las entradas de audio y vídeo del modulador RF, y luego conecte la salida coaxial del modulador RF (generalmente marcada "TO TV") al terminal de antena coaxial de 75 ohmios de su televisor. Siga las instrucciones suministradas con el modulador RF para conocer detalles.

Si el terminal de antena coaxial de 75 ohmios de su televisor ya está ocupado por una conexión de antena o de receptor de TV por cable, desconecte el cable procedente del terminal de antena de su televisor y conéctelo al terminal de entrada de antena coaxial del modulador RF (generalmente marcado "ANT IN"), y luego conecte el modulador RF al terminal de antena de su televisor como se describe más arriba.

Nota

- La calidad de la imagen de los discos DVD no será tan buena si el reproductor DVD se conecta al terminal de antena del televisor a través de un modulador RF.

REPRODUCCIÓN DE UN DISCO

REPRODUCCIÓN DE UN DVD VIDEÓ O UN CD DE AUDIO

DVD

CD

Para empezar

Conecte la alimentación del televisor, amplificador y cualquier otro componente que se encuentre conectado al reproductor DVD. (Cambie el sistema de entrada para que se adapte al reproductor DVD, y compruebe que volumen del sonido sea correcto.)

1 Presione el botón ON/STANDBY (POWER).

- La alimentación se conectará.

2 Presione el botón OPEN/CLOSE.

- La bandeja de carga del disco se abrirá.

3 Ponga un disco en la bandeja.

- Asegúrese de que el disco esté asentado correctamente en el hueco correcto, con el lado de la etiqueta hacia arriba.

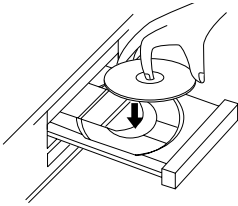

4 Presione el botón PLAY.

- La bandeja se cerrará automáticamente, y la reproducción empezará luego desde el primer capítulo o pista del disco. Con algunos discos es necesario pulsar el botón PLAY después de haber cerrado la bandeja pulsando el botón OPEN/CLOSE para iniciar la reproducción.
- Cuando reproduzca un DVD o un CD de vídeo que tenga un menú de títulos grabado, éste podrá aparecer en la pantalla. En este caso, consulte "UTILIZACIÓN DE LOS MENÚS DE LOS DVD" o "UTILIZACIÓN DEL MENÚ DE TÍTULOS".

5 Presione el botón STOP para detener la reproducción.

Notas

- Mientras se muestra el menú de montaje usted no puede abrir o cerrar la bandeja.
- Durante la operación puede aparecer un "icono de prohibición" en la parte superior derecha de la pantalla del televisor, avisando que el reproductor DVD o el disco ha encontrado una operación que está prohibida.
- Si un disco está sucio o rayado, las imágenes podrán aparecer distorsionadas y la operación de reproducción tal vez se detenga. En tales casos, limpie el disco y desenchufe el cable de alimentación, y luego vuelva a conectar el cable de alimentación antes de reanudar la reproducción.
- Con DVDs que utilizan algunos títulos para reproducir señales de programas, la reproducción puede empezar desde el segundo título, o puede omitir estos títulos.
- Durante la reproducción de discos de dos capas, las imágenes tal vez se detengan por un momento. Esto pasa cuando la primera capa cambia a la segunda. No se debe a ningún problema de funcionamiento.
- El funcionamiento puede variar cuando reproduzca DVDs con un menú de disco. Consulte el manual que se adjunta al disco para obtener más información.



UTILIZACIÓN DE LOS MENÚS DE LOS DVD

DVD

Algunos DVDs contienen sus propios menús, como por ejemplo un menú guía que describe los contenidos del disco o un menú de selección para realizar ajustes de sonido, idioma u otros ajustes personalizados.

1 Presione el botón MENU.

- El menú del DVD aparecerá.

2 Seleccione el título deseado.

- Presione los botones de flechas (▼/▲/▶/◀) para cambiar el ajuste, y luego presione el botón ENTER.

3 La reproducción empezará desde el título seleccionado.

UTILIZACIÓN DEL MENÚ DE TÍTULOS

DVD

Con un DVD que tenga un menú de títulos, usted podrá elegir los títulos deseados en el menú.

1 Pulse el botón TOP MENU.

- Aparecerá el menú de títulos.

2 Seleccione el título deseado.

- Presione los botones de flecha (▼/▲/▶/◀) para cambiar el ajuste, y luego presione el botón ENTER.

RECUPERACIÓN DE UNA PANTALLA DE MENÚS DURANTE LA REPRODUCCIÓN

Para DVDs

- Presione el botón MENU para recuperar el menú DVD.
- Pulse el botón TOP MENU para acceder al menú de títulos.

Nota

- El contenido de los menús y las operaciones de los menús correspondientes pueden cambiar dependiendo de los discos. Consulte el manual entregado con el disco para conocer los detalles.

PAUSA EN LA REPRODUCCIÓN O VISUALIZACIÓN DE UNA IMAGEN FIJA

DVD

CD

1 Presione el botón STILL/PAUSE durante la reproducción.

- La reproducción hará una pausa con el sonido silenciado.



2 Presione el botón PLAY para reanudar la reproducción.



REANUDACIÓN DE LA REPRODUCCIÓN DESDE EL PUNTO DONDE SE DETUVO

DVD

CD

1 Presione el botón STOP durante la reproducción.

- La reproducción se detendrá y luego aparecerá el mensaje de reanudación en el centro de la pantalla.

Pulse 'PLAY' para reproducir desde aquí. Para reproducir desde el inicio, primero pulse 'STOP' y luego 'PLAY'.

2 Presione el botón PLAY. La reproducción empezará desde el punto donde se detuvo la sesión de reproducción anterior.

Notas

- La función de reanudación se puede reponer presionando dos veces el botón STOP o abriendo la bandeja del disco.

AVANCE DE FOTOGRAMAS

DVD

1 Presione el botón STILL/PAUSE durante una pausa en la reproducción.

- Cada vez que se presiona el botón se visualiza el siguiente fotograma, con el sonido silenciado.

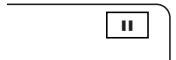

2 Presione el botón PLAY para reanudar la reproducción.

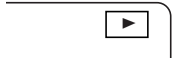

AVANCE/RETROCESO RÁPIDOS

DVD

CD

1 Presione el botón ►► o ◀◀ durante la reproducción.

- Para los DVDs, al presionar el botón ►► o ◀◀, la velocidad de reproducción cambia en cuatro pasos. En el caso de los DVDs, el sonido se silenciará.
- Para los CDs de audio, la velocidad de reproducción está fijada en $\times 16$.

Botón ◀◀

Botón ►►

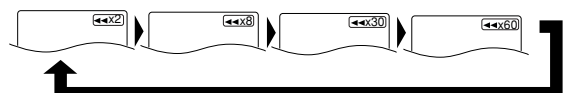

2 Presione el botón **PLAY** para volver a la velocidad de reproducción normal.

- **AVANCE RÁPIDO** o **INVERSIÓN** (FAST FORWARD o REVERSE) de **TÍTULO** (TITLE) a otro **TÍTULO** no es posible.

MOVIMIENTO LENTO

DVD

1 Presione el botón **▶▶** con la reproducción en pausa. (No se escucha el sonido.)

- Se activará el modo de movimiento lento.
- Presione el botón **▶▶** para que la velocidad de reproducción cambie en tres niveles. Seleccione la velocidad adecuada mientras consulte la indicación de velocidad en la pantalla.

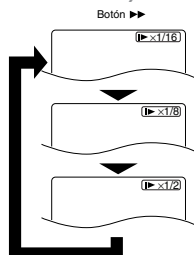

2 Presione el botón **PLAY** para volver a la velocidad de reproducción normal.

Notas

- La reproducción lenta no existe para los discos compactos de audio.
- El movimiento lento hacia atrás no existe.
- No es posible la reproducción lenta de un **TITLE** a otro **TITLE**.

INICIANDO DESDE UNA PISTA DESEADA

CD

Hay dos modos para que usted puede saltar a una pista deseada.

Utilizando sólo los botones NUMÉRICOS.

1 Directamente entre el número de pista deseado con los botones numéricos cuando el disco se está siendo reproducido, parado a o pausado.

Utilizando el botón **SEARCH MODE**

1 Presione el botón **SEARCH MODE**

- Se mostrará la indicación de búsqueda de pista.



2 Entre el número de pista deseado con los botones numéricos (Si usted está entrando un número de un dígito, presione "0" primero).

- Cualquiera sea el modo, cuando usted termine de entrar el número, la pista seleccionada comenzará automáticamente.

Nota

- Si usted no presionó "0" antes de entrar el número de un dígito, usted tiene que presionar el botón **ENTER** para ir a la pista deseada.

INICIANDO DESDE UN TÍTULO O CAPÍTULO DESEADO

DVD

Hay dos modos para que usted pueda saltar a un título o un capítulo deseado.

Utilizando el botón '**SEARCH MODE**'.

1 Presione el botón '**SEARCH MODE**'.

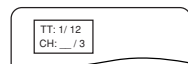

- Se mostrará la indicación de búsqueda de Título /Capítulo.

2 Si usted desea efectuar una búsqueda de título, seleccione 'TT'. Si usted desea efectuar una búsqueda de capítulo, seleccione 'CH' con los botones **▲/▼**.

3 Entre el número de título o capítulo deseado con los botones numéricos (Si usted está entrando un número de un dígito, presione "0" primero).

- Cuando usted termine de entrar el número, el título o capítulo seleccionado comenzará automáticamente.

Nota

- Si usted no presionó "0" antes de entrar el número de un dígito, usted tiene que presionar el botón '**ENTER**' para ir al título o al capítulo deseado.

Utilizando los botones NUMÉRICOS.

BÚSQUEDA DE TÍTULO:

1 Directamente entre el número de título deseado con los botones numéricos cuando el disco esté parado.

BÚSQUEDA DE CAPÍTULO:

1 Directamente entre el número de capítulo deseado con los botones numéricos cuando el disco está siendo reproducido o pausado.

- Cuando usted termine de entrar el número, el título o capítulo seleccionado comenzará automáticamente.

DVD

CD

SUGERENCIAS CON LA PISTA DE OMISIÓN (◀◀, ▶▶)

Si el botón **SKIP** ▶▶ se presiona durante la reproducción o mientras se pausa la reproducción, la pista/ capítulo actual se omitirá y la siguiente pista/ capítulo comenzará. Cuando se presiona una vez el botón **SKIP** ◀◀, la pista/ capítulo de arriba se localizará para reproducción. Cuando se presiona el botón **SKIP** ◀◀ de nuevo dentro de 2 segundos después que la reproducción comienza, se localizarán la pista/ capítulo previo.

INICIO DESDE UNA CUENTA DE TIEMPO DESEADA

DVD

CD

1 Presione dos veces el botón SEARCH MODE.

2 Presione los botones numéricos para poner la cuenta de tiempo deseada.

• **Ejemplo: 1 hora, 23 minutos y 30 segundos**

1 → 2 → 3 → 3 → 0



Notas

- En el caso del DVD se puede utilizar la búsqueda por tiempo en los títulos. (No se puede utilizar la búsqueda por tiempo en capítulos.)
- En el caso del CD se puede utilizar la búsqueda por tiempo en pistas. (No se puede utilizar la búsqueda por tiempo en todo el disco.)
- La reproducción desde una cuenta de tiempo deseada no se encuentra disponible con algunos discos o si la unidad está en el modo de parada.
- Si los números introducidos son incorrectos, presione el botón CLEAR y vuelva a introducir los números.

MARCADOR

DVD

CD

Puede definir la parte que va a recuperar más adelante.

1 Presione tres veces el botón SEARCH MODE durante la reproducción.

Ajuste el marcador

- Utilizando el botón del cursor (◀/▶), coloque el cursor en el número de marcador mostrado como "NO AJUSTABLE". Presione el botón ENTER cuando aparezca la pantalla que va a ser revisada. El tiempo marcado se puede visualizar, y se puede marcar un máximo de 5 puntos.

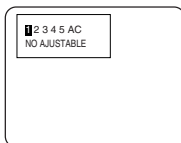

Recuperación del marcador

- Utilizando el botón del cursor (◀/▶), coloque el cursor en el número del marcador que va a recuperar y presione el botón ENTER.

Cancelación del marcador

- Utilizando el botón del cursor (◀/▶), coloque el cursor en el número del marcador que va a cancelar y presione el botón CLEAR.

Para cancelar todos los marcadores, coloque el cursor en "AC" (cancelar todos los marcadores) y presione el botón ENTER.

2 Presione el botón SEARCH MODE o el botón RETURN para salir de la visualización.

REPRODUCCIÓN ALEATORIA (CD de audio)

CD

1 Presione el botón MODE en el modo de parada. • Aparecerá la pantalla del menú de ajuste de programa.

2 Presione de nuevo el botón MODE.

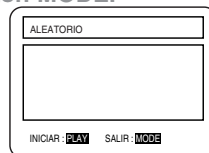

3 Presione el botón PLAY. La reproducción aleatoria empezará.

Nota

- Durante la reproducción aleatoria no se puede utilizar la reproducción programada.

REPETICIÓN DE REPRODUCCIÓN

DVD

CD

1 Presione el botón REPEAT.

Para DVDs

- Se reproduce repetidamente un solo título o capítulo.
- Al presionar el botón REPEAT cambia la visualización en la pantalla de la forma siguiente.

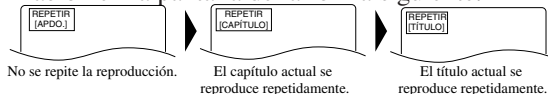

Para CDs de audio

- Se reproduce repetidamente todo el disco o una sola pista.
- Al presionar el botón REPEAT cambia la visualización en la pantalla entre **Todo**, **Pista** y **Apdo.**.

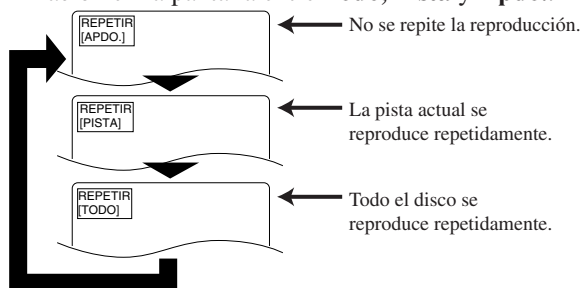

Si el botón REPEAT se presiona una vez durante la reproducción programada/aleatoria, la pista actual se reproducirá repetidamente. Si se presiona de nuevo el botón REPEAT, la reproducción programada/aleatoria se realizará repetidamente.

Notas

- Con algunos discos no se puede realizar la repetición de la reproducción.
- El ajuste REPEAT se cancelará cuando salte a otro título, capítulo o pista.
- Durante la reproducción A-B no funciona la repetición de la reproducción normal.

REPETICIÓN DE REPRODUCCIÓN A-B

DVD

CD

Usted puede definir una sección para reproducirla repetidamente.

1 Presione el botón A-B REPEAT durante la reproducción.

- Se seleccionará el punto de inicio (A).

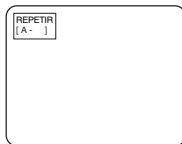

2 Presione de nuevo el botón A-B REPEAT en el punto de finalización (B) de la sección deseada.

- La sección seleccionada se reproducirá repetidamente.

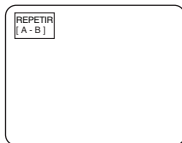

3 Para salir de la repetición de reproducción A-B, presione el botón A-B REPEAT y póngalo en APDO..

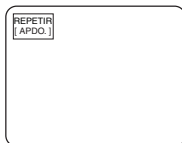

Notas

- Con DVDs, la sección de repetición de reproducción A-B sólo puede ponerse dentro del título actual.
- Con CDs de audio, la sección de repetición de reproducción A-B puede ponerse dentro de la pista actual.
- La repetición A-B no se puede poner con algunas escenas de DVDs.
- Para cancelar el punto A puesto, presione el botón CLEAR.
- La repetición de reproducción A-B no funciona durante repetición de reproducción de títulos, capítulos o pistas, ni durante la repetición de reproducción total.

REPRODUCCIÓN PROGRAMADA (CD de audio)

CD

1 Presione el botón MODE en el modo de parada.

- La pantalla de programación aparecerá.



2 Presione los botones numéricos para introducir los números de las pistas deseadas.

- En la pantalla se puede visualizar al mismo tiempo un máximo de 50 programas. Presione "▼" para ir a la página siguiente.

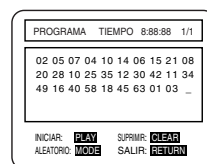

3 Presione el botón PLAY.

- La reproducción empezará en el orden programado.
- Mientras se reproduce el programa, el botón STOP funciona de la forma siguiente:
- Presione una vez el botón STOP y luego presione de nuevo el botón PLAY, la reproducción se reiniciará desde el punto donde se presionó el botón STOP. (Programa continuado)
- Presione dos veces el botón STOP y luego presione de nuevo el botón PLAY, la reproducción se reiniciará de la forma normal desde la primera pista. (Programa cancelado)

Notas

- La adición de programas resulta imposible durante la reproducción programada. Tendrá que detener la reproducción actual antes de llevar a cabo tal operación.
- Presione CLEAR para cancelar un programa. El programa introducido más recientemente se cancelará.
- Se puede introducir un máximo de 99 programas.
- La reproducción desde una pista deseada y la reproducción aleatoria no se pueden utilizar durante la reproducción programada.
- Los ajustes del programa se cancelan cuando se desconecta la alimentación o se abre la bandeja de carga del disco.
- Presione el botón MODE para comprobar el ajuste programado.

REPRODUCCIÓN ZOOM (Ampliación en la pantalla)

DVD

Las imágenes se pueden ampliar en la pantalla según sus preferencias.

1 Presione el botón ZOOM durante la reproducción.

- En el centro de la pantalla se ampliará una imagen.
- Al presionar el botón ZOOM, las imágenes de zoom cambian en dos pasos.



2 Cuando se presione el botón del cursor (▲/▼/◀/▶) durante la reproducción zoom, la parte donde se va a emplear la función del zoom se mueve.

- Puede mover el fotograma de zoom desde el centro... 4 pasos hacia la derecha. 4 pasos hacia la izquierda. 4 pasos hacia arriba. 4 pasos hacia abajo cuando se utiliza el zoom x2 y 6 pasos cada vez cuando se utiliza el zoom x4.
- La posición actual aparece en la parte inferior derecha de la pantalla. Presione el botón ENTER y desaparecerá la visualización.

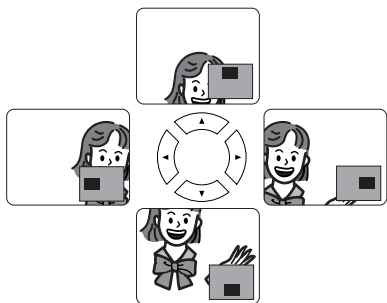

Nota

- La función del zoom no se activa mientras se muestra el menú del disco.

REPRODUCCIÓN DE UN DISCO MP3

MP3

1 Inserte un disco grabado con archivos MP3.

- Se muestra la pantalla del menú MP3.

- En la parte superior del nombre de ALBUM aparece "+".
- El reproductor puede reconocer hasta 255 ALBUMS y TRACKS juntos.



- Si no se pueden visualizar todos los archivos (TRACKS) de una vez en la pantalla, aparecerá "▼" indicando que debe irse a la página siguiente. Si hay una página anterior, aparecerá "▲" en la pantalla. A la izquierda de "▼", se visualiza la página actual y el número total de páginas.

2 Presione el botón PLAY después de la siguiente operación.

[FIRST PLAY] (PRIMERA REPRODUCCIÓN)

Seleccione FIRST PLAY con ▲/▼.

[TRACK] (PISTA)

Seleccione el TRACK deseado con ▲/▼.

[ALBUM] (CARPETA)

Seleccione el ALBUM deseado con ▲/▼ y llame el(los) TRACK(s) con el botón ENTER.

- Presione el botón ENTER o ►, y se volverá a llamar la jerarquía superior.
- Presione el botón TOP MENU o ◀, y se volverá a llamar la jerarquía superior.
- Puede reproducir hasta la octava jerarquía de carpetas.

3 Para detener la reproducción, presione el botón STOP.

CAMBIO DE LA VISUALIZACIÓN EN PANTALLA DURANTE LA REPRODUCCIÓN DE UN DISCO MP3

MP3

La información de un disco MP3 que se reproduce puede ser verificada.

1 Presione el botón DISPLAY durante la reproducción.

- Resaltará el archivo (TRACK) que esté reproduciéndose.

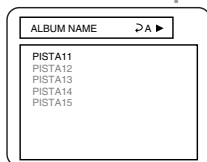

2 Presione de nuevo el botón DISPLAY.

- El nombre de la carpeta (ALBUM) visualizado será reemplazado por el tiempo transcurrido de la pista.

- se visualizará cuando se haya seleccionado la repetición de la reproducción.

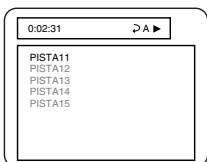

A : Repetición de álbum (carpeta)

T : Repetición de pista

D : Repetición de disco

3 Presione de nuevo el botón DISPLAY, y la pantalla DISPLAY desaparece.

REPRODUCCIÓN DE UN DISCO MP3 DESDE UNA PISTA DESEADA

MP3

1 Presione el botón SEARCH MODE durante la reproducción.

- Se muestra el menú SEARCH.
- La pista que esté reproduciéndose o en el modo RESUME ON resaltará. En el caso de RESUME OFF, resaltará la primera pista del disco.
- Presione el botón RETURN, y el menú SEARCH desaparecerá.



2 Seleccione la pista que va a reproducir utilizando los botones ▲/▼. Luego presione el botón PLAY para iniciar la reproducción.

Notas

- Durante la reproducción se puede buscar directamente una pista deseada. Marque simplemente el número de archivo (TRACK) con los botones numéricos.
- Si el número de archivo que marca no se encuentra disponible, el símbolo de "desactivado" aparecerá y el modo de búsqueda directa se cancelará.
- La reproducción no puede iniciarse desde una cuenta de tiempo deseada.

REPRODUCCIÓN ALEATORIA DE UN DISCO MP3

MP3

1 Presione dos veces el botón MODE en el modo STOP.

- Se muestra la pantalla del menú de ajuste de programa.



2 Presione PLAY.

- La reproducción aleatoria empieza.

REPRODUCCIÓN DE UN DISCO MP3 DE FORMA PROGRAMADA

MP3

1 Presione el botón MODE en el modo STOP.

- Se muestra la pantalla de programación.

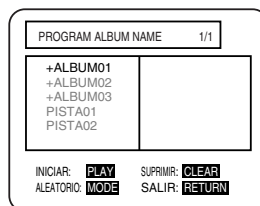

2 Seleccione una pista utilizando los botones ▲/▼. Luego presione el botón ENTER para guardarla en un programa.

- Cuando una CARPETA (ALBUM) se ilumina, presione el botón ► y se muestra la siguiente jerarquía.

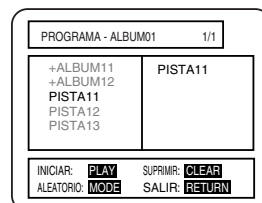

- Presione el botón ◀ para ir a la jerarquía superior.
- Si no se puede visualizar de una vez todo el programa en la pantalla, “▼” aparecerá para indicarle que debe ir a la página siguiente.

3 Cuando haya programado el disco, presione el botón PLAY.

- La reproducción programada empieza.

Notas

- Presione el botón CLEAR, y se borrará el último programa introducido.
- Presione el botón RETURN, y se mostrará la pantalla STOP con el programa memorizado.
- Se cancelará el ajuste de programa al desconectar la alimentación o abrir la bandeja del disco.

AJUSTES

CAMBIO DEL IDIOMA DE AUDIO O DEL MODO DE SONIDO

DVD CD

El reproductor DVD tiene una función que le permite seleccionar el idioma de audio y el modo de sonido deseados.

Para DVDs

Presione el botón AUDIO durante la reproducción, y luego presione de nuevo el botón AUDIO para seleccionar el idioma de audio deseado.

- El idioma de audio se puede cambiar si el DVD que está siendo reproducido tiene grabados múltiples idiomas.

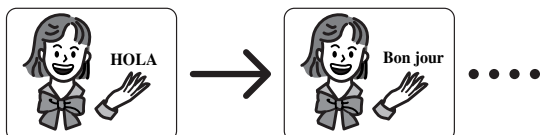
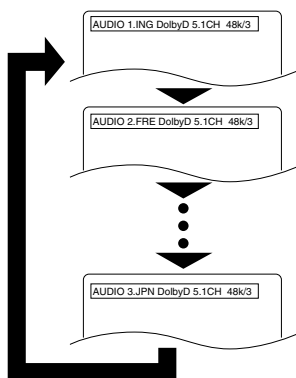

Para CDs de audio

Presione el botón AUDIO durante la reproducción.

- Al presionar el botón AUDIO, el modo del sonido cambia entre STEREO, L-CH y R-CH.

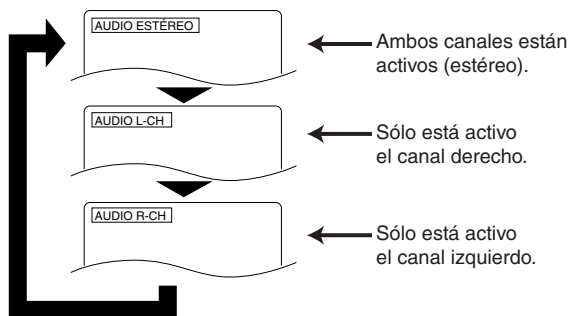

Notas

- Presionar el botón AUDIO puede que no sirva de nada con algunos DVDs de múltiples idiomas de audio (ej.: DVDs que permiten establecer el idioma de audio en el menú del disco). La operación cambia según los discos, así que consulte el manual que acompaña al disco.
- El idioma de audio y el modo de sonido actuales se visualizarán cuando se presione el botón AUDIO al principio.
- Si el idioma deseado no se muestra después de presionar varias veces el botón AUDIO, el disco no tendrá una fuente de audio en ese idioma.
- El idioma de audio cambia al que ha sido seleccionado en el modo de preparación cada vez que se conecta la alimentación o se reemplaza un disco. Si ese idioma no se encuentra en el disco, se selecciona el idioma definido por el disco.
- La visualización de la pantalla desaparecerá después de transcurridos unos 5 segundos.

CAMBIO DEL IDIOMA DE SUBTÍTULOS

DVD

El reproductor DVD tiene una función que le permite seleccionar el idioma deseado para los subtítulos.

- 1 Presione el botón **SUBTITLE** durante la reproducción, y luego presione de nuevo el botón **SUBTITLE** para seleccionar el idioma de subtítulos deseado.

- El idioma de subtítulos se puede cambiar si los subtítulos se encuentran grabados en múltiples idiomas en el DVD que está siendo reproducido.
- El idioma de subtítulos no se puede cambiar si los subtítulos se encuentran grabados en un solo idioma en el DVD que está siendo reproducido.

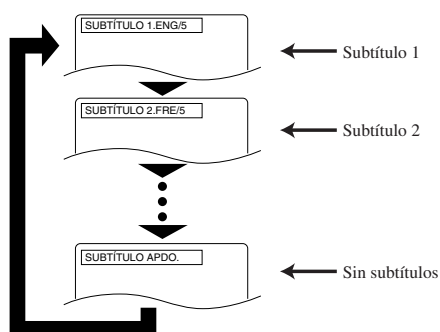

- Al presionar el botón **SUBTITLE**, los idiomas de los subtítulos cambian a **SUBTITLE 1**, **SUBTITLE 2** y a todos los demás idiomas grabados en el disco.
- El modo de subtítulos actual se visualizará cuando se presione el botón **SUBTITLE** al principio.
- Presione el botón **SUBTITLE**, y luego presione el botón del cursor (◀/▶) para activar o desactivar los subtítulos.

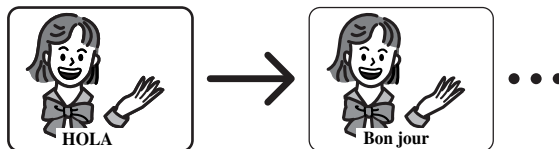

Notas

- Algunos discos permiten establecer el idioma de los subtítulos en el menú del disco. (La operación cambia según los discos, así que consulte el manual que acompaña al disco.)
- Si el idioma deseado no se muestra después de presionar **SUBTITLE** varias veces, el disco no tendrá subtítulos en ese idioma.
- El idioma de subtítulos cambia al que ha sido seleccionado en el modo de preparación cada vez que se conecta la alimentación o se cambian los discos. Si ese idioma no se encuentra disponible en el disco, se selecciona un idioma definido por el disco.

- Los subtítulos pueden tardar algo en visualizarse en el idioma deseado.
- La visualización en pantalla desaparecerá después de unos 5 segundos.
- Cuando aparezca "SUBTÍTULO NO DISPONIBLE" en la pantalla, esto significará que la escena no tiene subtítulos grabados.

CAMBIO DE ÁNGULO DE LA CÁMARA (Imágenes tomadas desde múltiples ángulos)

DVD

El reproductor DVD tiene una función que le permite seleccionar el ángulo de cámara deseado.

- 1 Presione el botón **ANGLE** durante la reproducción.

- Si el disco tiene escenas grabadas desde diferentes ángulos de cámara, el icono de ángulo (📷) aparecerá en la parte superior derecha de la pantalla. Cuando el icono aparezca en la pantalla usted podrá cambiar el ángulo de la cámara.
- El ángulo de la cámara no se puede cambiar si el disco no tiene escenas grabadas desde diferentes ángulos de la cámara.

- 2 Presione el botón **ANGLE** mientras se muestra en la pantalla el número de ángulo.

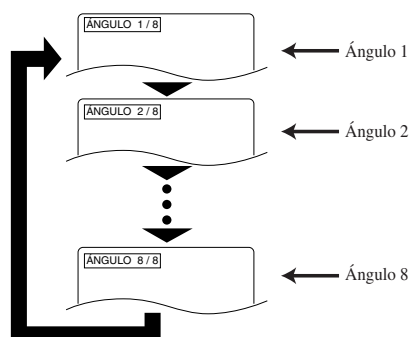

Notas

- La visualización de la pantalla desaparecerá después de unos 5 segundos.
- La información del ángulo actual de la cámara se visualizará cuando presione el botón **ANGLE** la primera vez.

CAMBIO DE LA VISUALIZACIÓN EN PANTALLA

DVD

CD

Puede comprobar la información relacionada con el disco presionando el botón DISPLAY del control remoto.

Para DVDs

- 1 Presione el botón DISPLAY durante la reproducción.

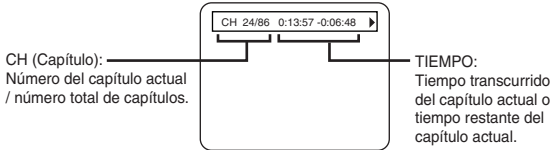

- 2 Presione de nuevo el botón DISPLAY.



- Utilice el botón de número para empezar desde un capítulo deseado.

- 3 Presione de nuevo el botón DISPLAY.

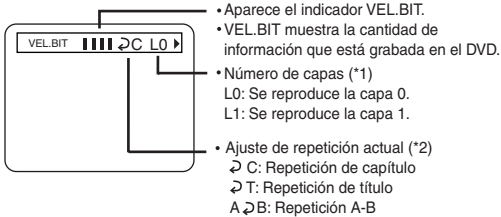

- *1) Aparece cuando el disco estratificado se está reproduciendo.
- *2) Aparece cuando se fija la repetición de reproducción.

- 4 Presione el botón DISPLAY o el botón RETURN para salir de la visualización.

Para CDs de audio

- 1 Presione el botón DISPLAY durante la reproducción.

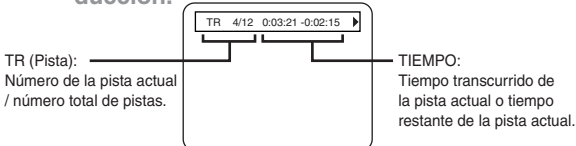

- 2 Presione de nuevo el botón DISPLAY.

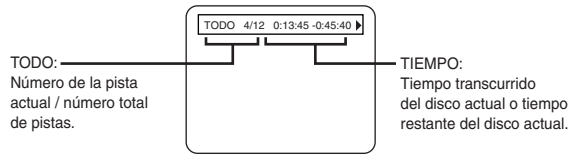

- Utilice el botón de número para empezar desde una pista deseada.

- 3 Presione el botón DISPLAY para salir de la visualización.

AJUSTES DEL NIVEL DEL NEGRO

DVD

Puede ajustar las partes negras de la imagen para que queden más brillantes.

- 1 Presione el botón MODE durante la reproducción.

- Aparecerá la pantalla de preparación.

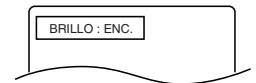

- 2 Presione el botón ENTER para activar o desactivar el nivel del negro.

- ENC. : Las partes oscuras quedan más brillantes. (Ajuste predeterminado: ENC.)
- APDO. : Se mostrará la imagen original que está grabada en el disco.
- Presione el botón RETURN para salir de la visualización.

AJUSTES TRUSURROUND

DVD

Usted puede disfrutar de sistema de sonido cuando usted reproduce sonido Digital Dolby y PCM 48kHz.

- 1 Presione dos veces el botón VIRTUAL durante la reproducción.

Presione el botón MODE dos veces .

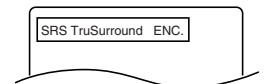

- Aparecerá la pantalla de preparación.

- 2 Presione el botón VIRTUAL para activar o desactivar la función TruSurround.

Presione el botón ENTER.

ENC. : La función TruSurround se activa. (Ajuste predeterminado: APDO.)

APDO. : La función TruSurround no se activa.

- Presione el botón RETURN para salir de la visualización.

CAMBIO DE LOS ELEMENTOS DE PREPARACIÓN

AJUSTES DE IDIOMA

1 Presione el botón SETUP en el modo STOP.

- Aparecerá la pantalla de preparación.

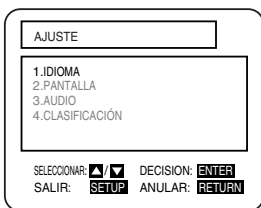

2 Presione los botones ▲/▼ para seleccionar el idioma, y luego presione el botón ENTER.



3 Presione los botones ▲/▼ para seleccionar un elemento, y luego presione el botón ENTER.



DIÁLOGOS:
(La voz se reproduce en el idioma seleccionado.)



SUBTÍTULO:
(Los subtítulos se muestran en el idioma seleccionado.)



MENÚ DEL DISCO:
(El menú del disco aparece en el idioma seleccionado.)



OSD:
(La visualización en pantalla aparece en el idioma seleccionado.)

4 Presione los botones ▲/▼ para seleccionar un elemento deseado, y luego presione el botón ENTER.

- Si se selecciona Other en la pantalla de ajuste Diálogos, Subtitle o Disc Menu, aparecerá la pantalla de ajuste Language Code. Presione los botones numéricos para introducir el código de idioma deseado mientras consulta la lista de la página 29.

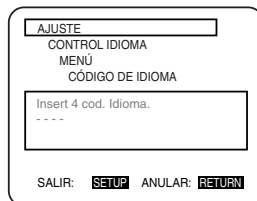

5 Presione el botón SETUP.

- El modo de preparación se cancelará y aparecerá la pantalla convencional.

Notas

- Asegúrese de presionar el botón SETUP o no se activará el ajuste.
- El ajuste de idioma para Audio y Subtitles no se encuentra disponible con algunos discos. Luego utilice los botones DIÁLOGOS y SUBTÍTULO. Los detalles se indican en las páginas 22 y 23.
- También puede seleccionar el elemento presionando los números que se muestran con el mismo.
- Cuando modifica los elementos de preparación, presione el botón STOP si está en el modo de reproducción.
- Mientras se muestra el menú de montaje usted no puede abrir o cerrar la bandeja.

AJUSTES DE VISUALIZACIÓN

1 Presione el botón SETUP en el modo STOP.

- Aparecerá la pantalla de preparación.



2 Presione los botones ▲/▼ para seleccionar Display y luego presione el botón ENTER.



3 Presione los botones ▲/▼ para seleccionar un elemento y luego presione el botón ENTER.

ASPECTO TV

(Ajuste predeterminado: WIDE (16:9))

4:3 LETTER BOX: Pantalla panorámica con barras negras en la parte superior e inferior

4:3 PAN & SCAN: Imagen de altura completa, ambos lados recortados

WIDE (16:9): Si está conectado un televisor de pantalla panorámica.

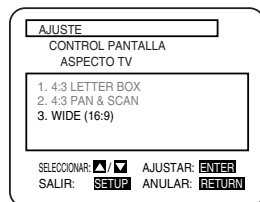
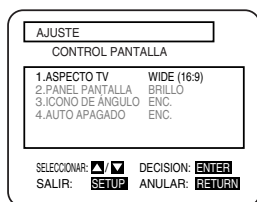

PANEL PANTALLA

(Ajuste predeterminado: BRILLO)

Ajuste el brillo de la visualización de la unidad.

AUTO: Permanece apagado sólo durante la reproducción.

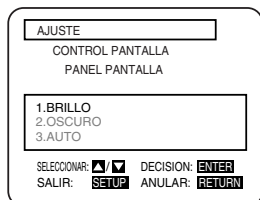
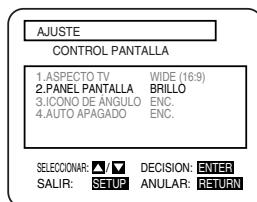

ICONO DE ÁNGULO

(Ajuste predeterminado: ENC.)

Visualice o no visualice el icono de ángulo en la pantalla.



AUTO APAGADO

(Ajuste predeterminado: ENC.)

Para desconectar la alimentación o no después de activarse el protector de pantalla y no presionarse ninguna tecla durante 30 minutos.

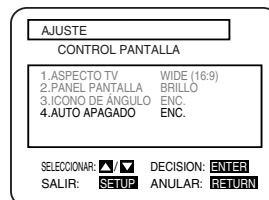

4 Presione los botones ▲/▼ para seleccionar el elemento deseado y luego presione el botón ENTER.

5 Presione el botón SETUP.

- El modo de preparación se cancelará y aparecerá la pantalla convencional.

Notas

- Asegúrese de presionar el botón SETUP o no se activará el ajuste.
- También puede seleccionar el elemento presionando los números.
- Mientras se muestra el menú de montaje usted no puede abrir o cerrar la bandeja.

AJUSTES DE AUDIO

1 Presione el botón SETUP en el modo STOP.

- Aparecerá la pantalla de preparación.



2 Presione los botones ▲/▼ para seleccionar Audio y luego presione el botón ENTER.



3 Presione los botones ▲/▼ para seleccionar un elemento y luego presione el botón ENTER.

DRC (Ajuste predeterminado: APDO.)
ENC. : DRC

(Control de gama dinámica)

- Esta función es para controlar la gama del volumen del sonido. Comprimiendo la gama del volumen del sonido, no sólo es posible suprimir la salida del sonido alto durante la noche, sino que también se puede subir el volumen de los sonidos bajos.
- Sin embargo, esta función sólo es efectiva para el sonido grabado mediante Dolby Digital.

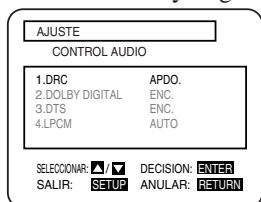

Digital Dolby (Por defecto: ENC.)

ENC. : Output mediante Digital Dolby

Ponga en ENC. cuando la unidad está conectada a Decodificador Digital Dolby.

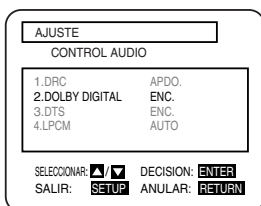

DTS (Por defecto: ENC.)

ENC. : Sonido DTS output

Ponga en ENC. cuando la unidad está conectada a Decodificador DTS

- Si el reproductor DVD está conectado a un amplificador con decodificador DTS, la puesta 'APDO.' será efectiva sólo para el DVD. Si se reproduce un DC DTS, el sonido DTS se oír no importa la puesta que usted seleccione.

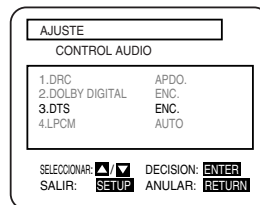

SUB MUESTREO

(Ajuste predeterminado: AUTO)

Ajuste la salida del grabador de DVD en PCM 96 kHz (96 kHz o 48 kHz).

- Presione los botones ▲/▼ para seleccionar un elemento y luego presione el botón ENTER.

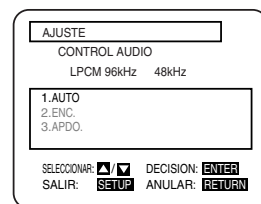
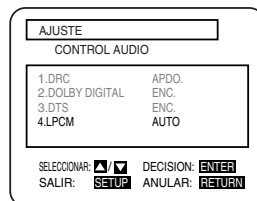

Quando reproduce un disco con protección del copyright

- Si selecciona APDO., se activará la protección del copyright y no se emitirá ningún sonido. Si selecciona AUTO el sonido se emitirá a 48kHz.

4 Presione el botón SETUP.

- El modo de preparación se cancelará y aparecerá la pantalla convencional.

Nota

- Mientras se muestra el menú de montaje usted no puede abrir o cerrar la bandeja.

CLASIFICACIÓN

1 Presione el botón SETUP en el modo STOP.

- Aparecerá la pantalla de preparación.

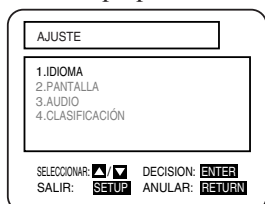

2 Presione los botones ▲/▼ para seleccionar PARENTAL, y luego presione el botón ENTER.

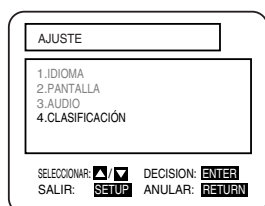

3 Presione los botones numéricos para introducir la contraseña de 4 dígitos, y luego presione el botón ENTER.

- Cuando haga esto por primera vez, introduzca 4 dígitos cualquiera (excepto 4743). Ese número se utilizará como contraseña desde la segunda vez en adelante.
- Introduciendo la contraseña, usted podrá cambiar el nivel de control y los ajustes de contraseña.
- Cuando se seleccione change, presione los botones numéricos para introducir la contraseña de 4 dígitos. Luego presione el botón ENTER.

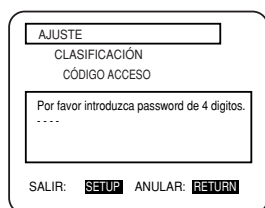

4 Presione los botones ▲/▼ para seleccionar un elemento, y luego presione el botón ENTER.



Cuando se selecciona "NIVEL ACCESO"

- Presione los botones ▲/▼ para seleccionar un elemento desde "TODO" u 8 a 1 y, luego, presione el botón ENTER.

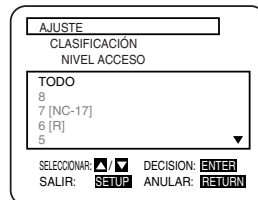

Cuando se selecciona "CAMBIO"

- Presione los botones numéricos para entrar la contraseña de 4 dígitos. Luego, presione el botón ENTER.

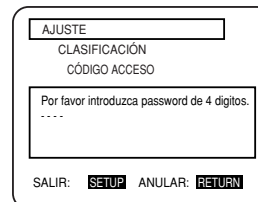

5 Presione el botón SETUP.

- El modo de preparación se cancelará y aparecerá la pantalla convencional.

NIVELES DE CONTROL

- **TODO**
Se cancela todo el bloqueo de los padres.
- **Nivel 8**
DSe pueden reproducir programas DVD de cualquier tipo (adultos/general/niños).
- **Niveles 7 a 2**
Sólo se pueden reproducir los programas DVD de uso general y para niños.
- **Nivel 1**
Sólo se pueden reproducir programas DVD para niños, los programas de adultos y generales están prohibidos.

Notas

- Con algunos DVDs puede que sea difícil encontrar si son compatibles con el bloqueo de los padres. Asegúrese de comprobar que funcione el bloqueo de los padres de la forma que usted haya ajustado.
- Anote la contraseña por si la olvida.
- Mientras se muestra el menú de montaje usted no puede abrir o cerrar la bandeja.

SI OLVIDA SU CONTRASEÑA

- 1) Presione 4, 7, 3, 7 en el paso 3.
- Se borrará la contraseña y el nivel de los padres se ajustará en TODO.
- 2) Repita los pasos 3-5 anteriores.

LISTA DE CÓDIGOS DE IDIOMAS

N.º	Idioma	Código de país	N.º	Idioma	Código de país
1	Afarí	4 7 4 7	69	Latvio, letón	5 8 6 8
2	Abcacioano	4 7 4 8	70	Malgache	5 9 5 3
3	Afrikaans	4 7 5 2	71	Maorí	5 9 5 5
4	Amárico	4 7 5 9	72	Macedonio	5 9 5 7
5	Árabe	4 7 6 4	73	Malayálam	5 9 5 8
6	Assamés	4 7 6 5	74	Mongol	5 9 6 0
7	Aymarará	4 7 7 1	75	Moldavo	5 9 6 1
8	Azerí	4 7 7 2	76	Marathi	5 9 6 4
9	Bashkirio	4 8 4 7	77	Malayo	5 9 6 5
10	Bielorruso	4 8 5 1	78	Maltés	5 9 6 6
11	Búlgaro	4 8 5 3	79	Birmanio	5 9 7 1
12	Bihari	4 8 5 4	80	Nauru	6 0 4 7
13	Bislama	4 8 5 5	81	Nepalí	6 0 5 1
14	Bengalí; bangla	4 8 6 0	82	Holandés [DUT]	6 0 5 8
15	Tibetano	4 8 6 1	83	Noruego [NOR]	6 0 6 1
16	Bretón	4 8 6 4	84	Occitano	6 1 4 9
17	Catalán	4 9 4 7	85	(Afan) Oromo	6 1 5 9
18	Corso	4 9 6 1	86	Oriya	6 1 6 4
19	Checo	4 9 6 5	87	Punjabí	6 2 4 7
20	Galés	4 9 7 1	88	Polaco	6 2 5 8
21	Danés [DAN]	5 0 4 7	89	Pashto; pushto	6 2 6 5
22	Alemán [GER]	5 0 5 1	90	Portugués [POR]	6 2 6 6
23	Butanés	5 0 7 2	91	Quechua	6 3 6 7
24	Griego [GRE]	5 1 5 8	92	Rhaeto-Romance	6 4 5 9
25	Inglés [ENG]	5 1 6 0	93	Kirundi	6 4 6 0
26	Esperanto	5 1 6 1	94	Rumano [RUM]	6 4 6 1
27	Español [SPA]	5 1 6 5	95	Ruso [RUS]	6 4 6 7
28	Estonio	5 1 6 6	96	Kinyarwanda	6 4 6 9
29	Vascuence	5 1 6 7	97	Sánscrito	6 5 4 7
30	Persa	5 2 4 7	98	Sindhi	6 5 5 0
31	Finlandés [FIN]	5 2 5 5	99	Sangho	6 5 5 3
32	Fiyiano	5 2 5 6	100	Serbocroata	6 5 5 4
33	Faroese	5 2 6 1	101	Cingalés	6 5 5 5
34	Francés [FRE]	5 2 6 4	102	Eslovaco	6 5 5 7
35	Frisio	5 2 7 1	103	Esloveno	6 5 5 8
36	Irlandés [IRI]	5 3 4 7	104	Samoano	6 5 5 9
37	Gaélico escocés	5 3 5 0	105	Shona	6 5 6 0
38	Gallego	5 3 5 8	106	Somalí	6 5 6 1
39	Guaraní	5 3 6 0	107	Albanés	6 5 6 3
40	Gujarati	5 3 6 7	108	Serbio	6 5 6 4
41	Hausa	5 4 4 7	109	Siswat	6 5 6 5
42	Hindi	5 4 5 5	110	Sesotho	6 5 6 6
43	Croata	5 4 6 4	111	Sundanese	6 5 6 7
44	Húngaro [HUN]	5 4 6 7	112	Sueco [SWE]	6 5 6 8
45	Armenio	5 4 7 1	113	Suahili	6 5 6 9
46	Interlingua	5 5 4 7	114	Tamil	6 6 4 7
47	Interlingue	5 5 5 1	115	Telugu	6 6 5 1
48	Inupiak	5 5 5 7	116	Tajik	6 6 5 3
49	Indonesio	5 5 6 0	117	Tailandés	6 6 5 4
50	Islandés [ICE]	5 5 6 5	118	Tigriña	6 6 5 5
51	Italiano [ITA]	5 5 6 6	119	Turcomano	6 6 5 7
52	Hebreo	5 5 6 9	120	Tagalo	6 6 5 8
53	Japonés	5 6 4 7	121	Setswana	6 6 6 0
54	Yidish	5 6 5 5	122	Tongano	6 6 6 1
55	Javanés [JPN]	5 6 6 9	123	Turco [TUR]	6 6 6 4
56	Georgiano	5 7 4 7	124	Tsonga	6 6 6 5
57	Kazaj	5 7 5 7	125	Tártaro	6 6 6 6
58	Groenlandés	5 7 5 8	126	Twi	6 6 6 9
59	Camboyano	5 7 5 9	127	Ucraniano	6 7 5 7
60	Kannada	5 7 6 0	128	Urdu	6 7 6 4
61	Coreano [KOR]	5 7 6 1	129	Uzbeco	6 7 7 2
62	Cachemir	5 7 6 5	130	Vietnamita	6 8 5 5
63	Kurdo	5 7 6 7	131	Volapük	6 8 6 1
64	Kirguiz	5 7 7 1	132	Wolof	6 9 6 1
65	Latín	5 8 4 7	133	Xhosa	7 0 5 4
66	Lingala	5 8 6 0	134	Yoruba	7 1 6 1
67	Laosiano	5 8 6 1	135	Chino [CHI]	7 2 5 4
68	Lituano	5 8 6 6	136	Zulú	7 2 6 7

Si usted selecciona un Idioma con un código de idioma de 3 letras, el código se visualizará cada vez que usted cambie el ajuste de idioma de Audio o Subtítulo en las páginas 22 y 23. Si usted selecciona cualquier otro idioma, '---' se visualizará en su lugar. (El código de 3 letras está escrito en corchetes.)

GUÍA PARA LA SOLUCIÓN DE PROBLEMAS

Si el reproductor DVD no funciona correctamente cuando se utiliza siguiendo las instrucciones de este manual del propietario, verifique el reproductor consultando la lista de verificaciones siguiente.

Síntoma	Causa	Remedio
No hay alimentación	<ul style="list-style-type: none"> ● La clavija de alimentación está floja. 	<ul style="list-style-type: none"> ● Inserte firmemente la clavija de alimentación en la toma de corriente.
El reproductor no responde al control remoto	<ul style="list-style-type: none"> ● El control remoto no apunta al sensor del reproductor. ● Hay obstáculos entre el control remoto y el sensor. ● El control remoto está demasiado lejos del reproductor. ● Las baterías están agotadas. 	<ul style="list-style-type: none"> ● Apunte directamente el control remoto hacia el sensor del reproductor. ● Retire los obstáculos de la trayectoria de la señal. ● Utilice el control remoto a menos de 7 m del reproductor. ● Cambie las pilas.
No hay imagen	<ul style="list-style-type: none"> ● La conexión de vídeo está floja. ● El disco no es el adecuado. 	<ul style="list-style-type: none"> ● Conecte firmemente los cables de vídeo. ● Inserte un disco de vídeo adecuado que pueda ser reproducido en este reproductor.
No se puede reproducir el disco	<ul style="list-style-type: none"> ● No hay disco introducido. ● El disco está sucio. ● El disco está colocado al revés. ● El bloqueo de los padres está activado. 	<ul style="list-style-type: none"> ● Introduzca un disco. ● Limpie el disco. ● Coloque correctamente el disco, con el lado de la etiqueta hacia arriba. ● Cancele el bloqueo de los padres o cambie el nivel de control.
No hay sonido	<ul style="list-style-type: none"> ● La conexión de audio está floja. ● La alimentación del componente de audio conectado está desconectada. ● Los ajustes de la salida de audio están mal hechos. ● Los ajustes de entrada del componente de audio conectado están mal hechos. 	<ul style="list-style-type: none"> ● Conecte firmemente los cables de audio. ● Conecte la alimentación del componente de audio. ● Corrija los ajustes de salida de audio. ● Corrija los ajustes de entrada en el componente de audio.
Imagen distorsionada.	<ul style="list-style-type: none"> ● La protección contra el copiado está activada. ● Inmediatamente después de reproducir, presione avance rápido o inversión. ● La primera capa está cambiando a la segunda cuando se reproduce un disco de dos capas. 	<ul style="list-style-type: none"> ● Conecte directamente el reproductor al televisor. ● Hay algunos casos donde las imágenes pueden deformarse ligeramente, lo cual no indica un mal funcionamiento. ● Aunque las imágenes puedan detenerse durante un momento, esto no indica ningún problema del funcionamiento.
El idioma de audio o de los subtítulos no concuerda con el ajuste realizado.	<ul style="list-style-type: none"> ● El idioma seleccionado no se encuentra disponible para el audio o los subtítulos del DVD. 	<ul style="list-style-type: none"> ● No es problema del funcionamiento.
No se puede cambiar el ángulo de la cámara.	<ul style="list-style-type: none"> ● El DVD no tiene secuencias grabadas desde diferentes ángulos. 	<ul style="list-style-type: none"> ● No es problema del funcionamiento.
No se puede cambiar el idioma de audio o de los subtítulos.	<ul style="list-style-type: none"> ● El DVD no tiene audio ni subtítulos en el idioma seleccionado. 	<ul style="list-style-type: none"> ● No es problema del funcionamiento.
Aparece en la pantalla el icono de prohibición que prohíbe la operación.	<ul style="list-style-type: none"> ● La operación está prohibida por el reproductor o el disco. 	<ul style="list-style-type: none"> ● No es problema del funcionamiento.
La bandeja no puede abrirse o cerrarse.	<ul style="list-style-type: none"> ● El menú de montaje no está bien. 	<ul style="list-style-type: none"> ● Cancelar el menú de montaje.

Notas

Algunas funciones no se encuentran disponibles en ciertos modos específicos, pero esto no es ningún problema del funcionamiento. Lea las descripciones de este manual del propietario para conocer detalles acerca de las operaciones correctas.

- Durante la reproducción programada no se puede utilizar la reproducción desde una pista deseada ni la reproducción aleatoria.

PRECAUCIONES DE MANEJO

LIMPIEZA DE LA CAJA

- Limpie el panel delantero y otras superficies exteriores del reproductor DVD con un paño blando mojado en agua templada y bien escurrido.
- No utilice nunca disolvente o alcohol. No rocíe líquido insecticida cerca del reproductor DVD. Tales productos químicos pueden estropear y decolorar las superficies expuestas.

SI EL LECTOR ÓPTICO DE LÁSER ESTÁ SUCIO

- Si el reproductor sigue sin funcionar correctamente cuando se utiliza mientras se consultan las secciones pertinentes y la "GUÍA DE SOLUCIÓN DE PROBLEMAS" de este manual del propietario, el lector óptico de láser tal vez esté sucio. Consulte a su concesionario o centro de servicio autorizado para que le inspeccionen y limpien el lector óptico de láser.

MANEJO DE LOS DISCOS

- Utilice los discos que tengan los logotipos siguientes. (Discos de audio digitales ópticos)



- Maneje los discos para que las huellas dactilares y el polvo no se adhieran a las superficies de los mismos.

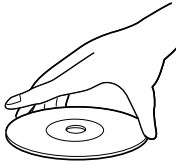
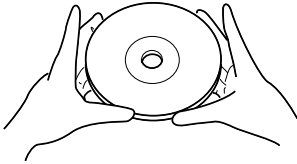

- Guarde siempre el disco en su caja de protección cuando no lo utilice.

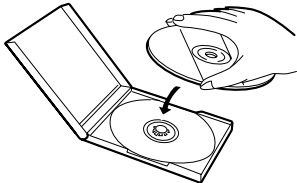

- Para limpiar los discos utilice un paño blando.
- No utilice un paño duro porque se estropeará el disco.
- Limpie el disco pasando el paño en línea recta desde el centro hacia el borde.
- No limpie nunca los discos en sentido circular.

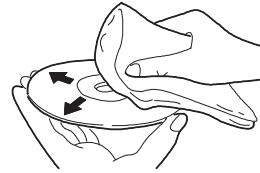

- No utilice detergente ni agentes de limpieza abrasivos.

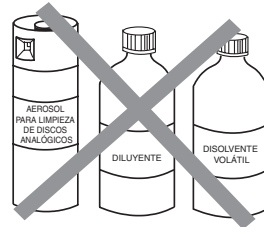

ESPECIFICACIONES

Tipo de producto :	Reproductor DVD
Discos :	DVD Videó CD de audio
Formato de señal de salida :	Color NTSC
Respuesta de frecuencia	
DVD (sonido lineal) :	20 Hz a 22 kHz (frecuencia de muestreo: 48 kHz) 20 Hz a 44 kHz (frecuencia de muestreo: 96 kHz)
CD :	20 Hz a 20 kHz
Relación señal a ruido (relación S/R)	
CD :	110 dB (JEITA)
Gama dinámica	
DVD (sonido lineal) :	95 dB
CD :	94 dB (JEITA)
Factor de distorsión total	
CD :	0.005% (JEITA)
Fluctuación y trémolo :	Menos del límite de medición (+/-0.001% W PICO) (EIAJ)
Conexiones	
Salida S-Videó :	Minitoma DIN de 4 contactos (75 ohmios)
Salida de videó :	Un conector RCA, 1 Vpp (75 ohmios)
Salida de audio digital coaxial :	Toma de un contacto, 500 mVpp (75 ohmios)
Salida de audio analógico :	Dos conectores RCA (un canal izquierdo y un canal derecho) 2 Vrms (47 kiloohmios)
Salida de videó componente :	Toma contacto (Y), 1 Vpp (75 ohmios) Toma de dos contactos (C _R /P _R)/(C _B /P _B), 700 mVpp (75 ohmios)
Salida de audio digital óptica :	Conector óptico
Alimentación :	120 V +/- 10%, 60 Hz +/- 0.5%
Consumo :	17 W (en espera: 2.2 W)
Temperatura de funcionamiento :	5°C a 40°C
Dimensiones :	Ancho 17-1/8" (435mm) Alto 2-15/16" (75mm) Profundidad 8-1/2" (216mm)
Peso :	4.85 lbs (2.2kg)

- El diseño y las especificaciones están sujetos a cambios sin previo aviso.
- Si existen discrepancias entre los idiomas, el idioma predeterminado será el Inglés.

MEMO

MEMO

MEMO

DENON, Ltd.

16-11, YUSHIMA 3-CHOME, BUNKYOU-KU, TOKYO 113-0034, JAPAN
Telephone: (03) 3837-5321

Printed in China
511 3938 103

0VMN03184
E56E0UD ★★★★★