

**gemini** PRO STEREO PREAMP MIXER

*Platinum Series*

**PRO 2**

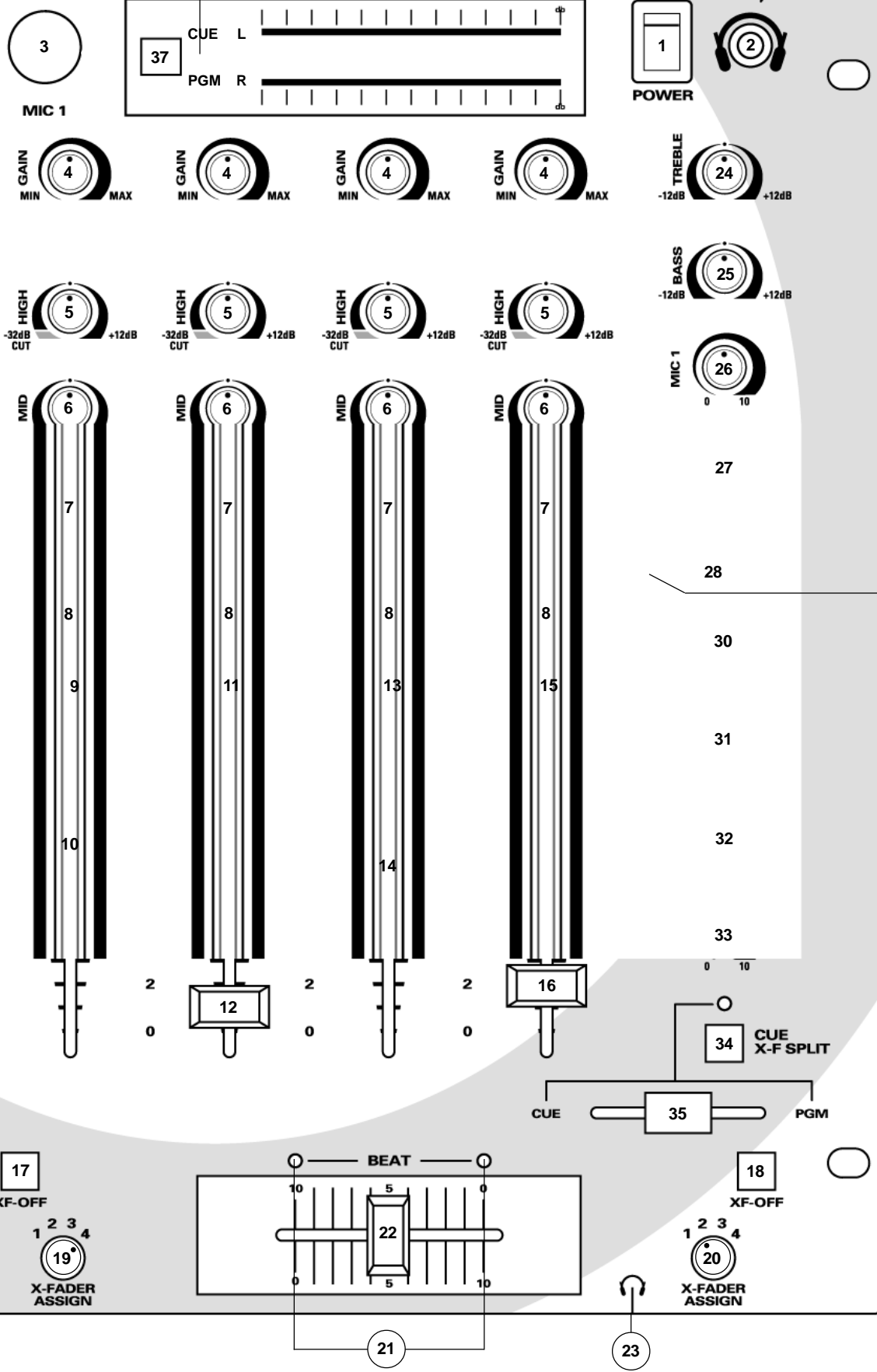

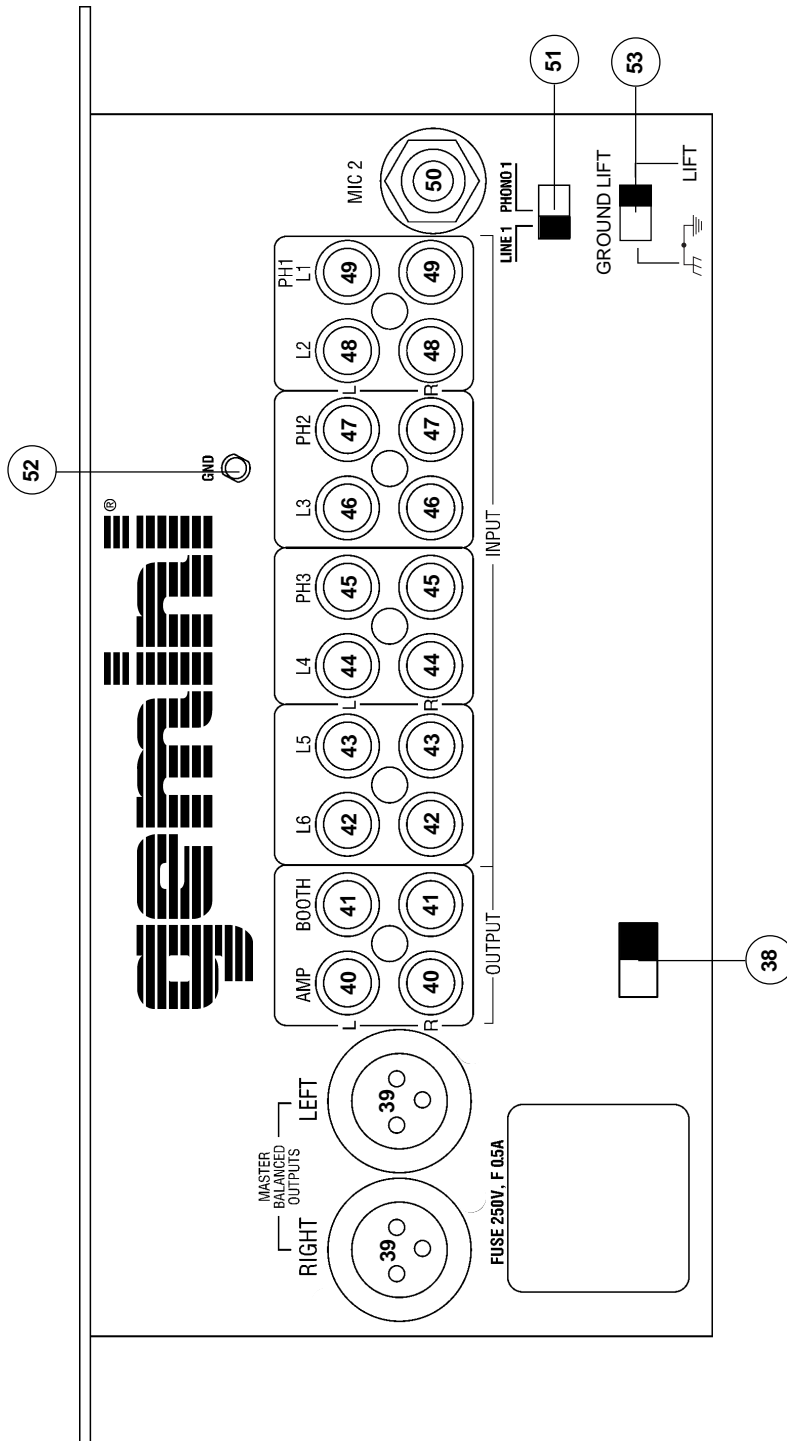

## Introduction

Congratulations on purchasing the Gemini PS-646 PRO2 mixer. This state of the art mixer is backed by a three year warranty, excluding crossfader and channel slides. Prior to use, we suggest that you carefully read all the instructions.

## Features

- 4 Stereo Channels
- State of the Art Cue Section
- 1 Phono/Line Convertible, 2 Phono, 5 Line, and 2 Mic Inputs
- Cut Feature for Bass, Mid and High for each channel
- Gain, High, Mid and Bass tone controls for each channel
- Beat Indicators
- Talkover
- Balanced and Unbalanced Master Outputs
- Booth Output
- Dual mode display

## Cautions

1. Always test equipment before rack mounting. Retain a copy of your sales receipt for warranty purposes.
2. All operating instructions should be read before using this equipment.
3. To reduce the risk of electrical shock, do not open the unit. There are NO USER REPLACEABLE PARTS INSIDE. Please refer servicing to a qualified service technician.

**In the U.S.A., if you have any problems with this unit, call 1-732-969-9000 for customer service. Do not return equipment to your dealer.**

4. Do not expose this unit to direct sunlight or to a heat source such as a radiator or stove.
5. This unit should be cleaned only with a damp cloth. Avoid solvents or other cleaning detergents.
6. When moving this equipment, it should be placed in its original carton and packaging. This will reduce the risk of damage during transit.
7. DO NOT EXPOSE THIS UNIT TO RAIN OR MOISTURE.
8. DO NOT USE ANY SPRAY CLEANER OR LUBRICANT ON ANY CONTROLS OR SWITCHES.

## Connections

1. Before plugging in the power cord, make sure that the **VOLTAGE SELECTOR (38)** switch is set to the correct voltage.

**NOTE: This product is double insulated and not intended to be grounded.**

2. Make sure that the **POWER (1)** switch is in the off position.
3. The PS-646 PRO2 is supplied with 2 sets of amp output jacks. The **MASTER BALANCED OUTPUT (39)** jacks are used to connect to your main amplifier using standard XLR cables. We recommend using the balanced amp outputs if the cables to your amp are 25 feet or more. Balanced outputs have three separate conductors, two of which are signal (positive and negative) and one shield (ground). Pin 1 is ground (shield). Pin 2 is signal hot (positive). Pin 3 is signal cold (negative). The **OUTPUT AMP (40)** jacks are unbalanced and used to connect to your main amplifier. The **OUTPUT BOOTH (41)** jacks allow you to hook up an additional amplifier.
4. The **MIC 1 (3)** input (found on the front panel) accepts an XLR connector. The **MIC 2 (50)** input (found on the rear panel) accepts 1/4" connectors. Each accept balanced and unbalanced microphones.

5. On the rear panel are 1 stereo **PHONO/LINE (49)** input, 2 stereo **PHONO (45, 47)** inputs, and 5 stereo **LINE (42, 43, 44, 46, 48)** inputs. The **PHONO/LINE SWITCH (51)** enables you to set the (49) input to Phono or Line. The phono inputs will accept only turntables with a magnetic cartridge. A **GROUND SCREW (52)** for you to ground your turntables is located on the rear panel. The stereo line inputs will accept any line level input such as a CD player, a cassette player, etc.
6. Headphones can be plugged into the front panel mounted **HEADPHONE (2)** jack OR headphones can be plugged into the **HEADPHONE (23)** jack located on the side of the mixer.

## Using the Ground Lift Switch

Depending on your system configuration, sometimes applying the ground will create a quieter signal path. Sometimes lifting the ground can eliminate ground loops and hum to create a quieter signal path.

1. With the mixer on, listen to the system in idle mode (no signal present) with the ground applied (the **GROUND LIFT SWITCH (53)** in the left position).
2. **Then turn the power off before moving the GROUND LIFT SWITCH (53).** Lift the ground by moving the **GROUND LIFT SWITCH** to the right, turn the power back on and listen to determine which position will provide a signal devoid of background noise and hum. Keep the **GROUND LIFT SWITCH** in the ground position if the noise level remains the same in either position.

**CAUTION: DO NOT TERMINATE THE AC GROUND ON THE POWER MIXER IN ANY WAY. TERMINATION OF THE AC GROUND CAN BE HAZARDOUS.**

## Operation

1. **POWER ON:** Once you have made all the equipment connections to your mixer, press the **POWER SWITCH (1)**.
2. **CHANNEL 1:** The **GAIN (4), HIGH (5), MID (6), and LOW (7)** controls allow you to fully adjust the selected source. Switch # **(9)** allows you to select the **PHONO 1/LINE 1 (49)** or the **LINE 2 (48)** input. The **CHANNEL SLIDE (10)** controls the input level of this channel.
3. **CHANNEL 2:** The **GAIN (4), HIGH (5), MID (6), and LOW (7)** controls allow you to fully adjust the selected source. Switch # **(11)** allows you to select the **PHONO 2 (47)** or the **LINE 3 (46)** input. The **CHANNEL SLIDE (12)** controls the input level of this channel.
4. **CHANNEL 3:** The **GAIN (4), HIGH (5), MID (6), and LOW (7)** controls allow you to fully adjust the selected source. Switch # **(13)** allows you to select the **PHONO 3 (45)** or the **LINE 4 (44)** input. The **CHANNEL SLIDE (14)** controls the input level of this channel.
5. **CHANNEL 4:** The **GAIN (4), HIGH (5), MID (6), and LOW (7)** controls allow you to fully adjust the selected source. Switch # **(15)** allows you to select the **LINE 5 (43)** or the **LINE 6 (42)** input. The **CHANNEL SLIDE (16)** controls the input level of this channel.

**NOTE: There is Low, Mid and High equalization for each channel with an extremely wide range of adjustment.**

**SUGGESTION: You can use the Cut Features on each channel to remove Low, Mid and/or High to create special effects.**

6. **CROSSFADER SECTION:** The **CROSSFADER (22)** allows the mixing of one source into another. The PS-646 PRO2 features an assignable crossfader. The **ASSIGN (19, 20)** switches allow you to select which channel will play through each side of the crossfader. The **ASSIGN (19)** switch has 4 settings (1, 2, 3 or 4) and allows you to select channel 1, 2, 3 or 4 to play through the left side of the crossfader. The **ASSIGN (20)** switch has 4 settings (1, 2, 3 or 4) and allows you to select channel 1, 2, 3 or 4 to play through the right side of the crossfader. There are two **OFF (17, 18)** buttons for the crossfader. When the **OFF (17)** button is pressed, the left side of the crossfader will be inactive. When the **OFF (18)** button is pressed, the right side of the crossfader will be inactive. Using the **OFF** button, be sure to deactivate the crossfader before

changing the **ASSIGN** setting. This will avoid any click or popping sound in your signal while you are changing the assign setting. The **CROSSFADER (22)** in your unit is removable and if the need arises can be easily replaced. Crossfader units are available in three varieties. Part # RF-45 (which is identical to the crossfader supplied with the mixer) has a 45 mm travel from side to side. Part # RF-30 is available with a 30 mm travel distance. Also available is the PSF-45 with a special curve designed for scratch mixing. Just purchase one of these crossfader units from your Gemini dealer and follow these instructions:

1. Unscrew the outside **FADER PLATE SCREWS (B)**. Do not touch the **INSIDE SCREWS (C)**.
2. Carefully lift the fader and unplug the **CABLE (D)**.
3. Plug the new fader into the cable and place it back in the mixer.
4. Screw the fader to the mixer.

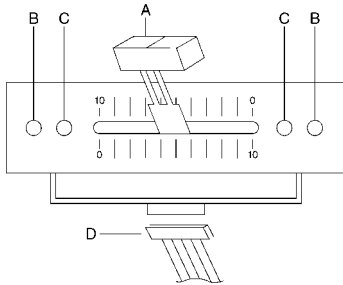

7. **BEAT INDICATORS:** Each side of the **CROSSFADER (22)** has its own **BEAT INDICATOR (21)**. They flash at the low frequency peak level allowing you to match the beats visually.
8. **OUTPUT CONTROL SECTION:** The level of the **AMP OUT (39, 40)** is controlled by the **MASTER (32)** and the **BALANCE (31)** controls. The **BOOTH (30)** control adjusts the level of the **BOOTH OUTPUT (41)**. **HINT:** The booth OUTPUT is used by some DJs to run monitor speakers in their DJ booth. You can also use it as a second ZONE or AMP output.
9. **TALKOVER SECTION:** The purpose of the talkover section is to allow the program playing to be muted so that the mic can be heard above the music. The **MIC/TALKOVER SWITCH (28)** controls MIC 1 and MIC 2 and has three settings. When the **MIC/TALKOVER SWITCH (28)** is in the left position, MIC 1 and MIC 2 and talkover are off. When the **MIC/TALKOVER SWITCH (28)** is in the center position MIC 1 and MIC 2 are on, the **MIC INDICATOR (29)** will glow, but talkover is off. When the **MIC/TALKOVER SWITCH (28)** is in the right position, MIC 1 and MIC 2 and talkover will be on and the volume of all sources except the Mic inputs are lowered by 16 dB. The **TREBLE (24)** and **BASS (25)** controls allow you to fully adjust the tone of MIC 1 and MIC 2. **MIC 1 LEVEL (26)** controls the level of MIC 1. The **MIC 2 LEVEL (27)** controls the level of MIC 2.
10. **CUE SECTION:** By connecting a set of headphones to the **HEADPHONE (2 OR 23)** jack, you can monitor any or all of the channels. Press the **CUE ASSIGN (8)** buttons for channels 1 - 4 to select the channel or channels to be monitored and their respective LED indicators will glow. Use the **CUE LEVEL (33)** control to adjust the cue volume without effecting the overall mix. By sliding the **CUE PAN (35)** control to the left you will be able to monitor the assigned cue signal. Sliding to the right will monitor the PGM (program) output. Activating the multifunction **CUE X-F SPLIT (34)** converts the **CUE PAN (35)** control so that it fades between the two channels assigned to the crossfader and splits the signals so that the left side will be heard in the left headphone and the right side will be heard in the right headphone.
11. **DISPLAY:** The peak hold, dual function **DISPLAY (36)** indicates either the **MASTER (39, 40)** output left and right levels OR the the selected cue and program (premaster output) levels. You can choose the option you want by pressing the **DISPLAY (37)** button.

**NOTE: When the DISPLAY (36) is in the cue/program mode, by adjusting the individual channel level slides, you can increase or decrease the signal to match the other channel's signal.**

## Specifications

### INPUTS:

Phono.....	3mV 47Kohm
Line.....	150 mV 27Kohm
Aux.....	150 mV 27Kohm

### OUTPUTS:

Amp/Booth.....	0 dB 1V 400ohm
Max.....	20V Peak to Peak
Rec.....	225mV 5Kohm

### MIC 1 & MIC 2:

DJ Mic.....	1.5mV 2Kohm balanced
Bass.....	± 12dB
High.....	± 12dB

### GENERAL:

Low (Chnls 1-4).....	+ 12dB/- 32 dB
Mid (Chnls 1-4).....	+ 12dB/- 32 dB
High (Chnls 1-4).....	+ 12dB/- 32 dB
Gain (Chnls 1-4).....	0 to -20dB
Frequency Response.....	20Hz - 20KHz +/- 2dB
Distortion.....	0.02%
S/N Ratio.....	better than 80dB
Talkover Attenuation.....	-16dB
Headphone Impedance.....	16ohm
Power Source.....	115/230V 50/60Hz 10W
Dimensions.....	10"w x 14"d x 4.5"h 254 x 355 x 120 mm
Weight.....	8.5 lbs (3.86 kg)

## Einleitung

Wir gratulieren Ihnen zum Kauf eines Gemini PS-646 PRO2 Mischpults. Dieses moderne Mischpult enthält dreijährige Garantie, ausschließlich crossfader und Kanalschieber. Vor Anwendung dieses Mischpults bitte alle Anweisungen sorgfältig durchlesen.

## Funktionen

- 4 Stereokanäle
- Hochentwickelter Cue Funktion
- 1 Phonoleitungen/Leitung erweiterbar, 2 Phonoleitungen, Eingänge für 5 Leitungen und 2 Mikrophone
- CUT Funktion (Entfernungsfunktion) der Bass-, Mid- und High-Frequenzen in Kanälen 1 - 4
- Taktanzeigen
- Talkover
- Kompensierte und unkompensierte Master-Ausgänge
- Ausgänge für Kabine
- Doppelter Displaymodus

## Vorsichtsmaßnahmen

1. Das Gerät immer vor der Gestellmontage testen. Für Garantiezwecke eine Kopie der Quittung aufbewahren.
2. Vor Anwendung dieses Geräts bitte alle Anweisungen sorgfältig durchlesen.
3. Das Gerät nicht öffnen, um das Risiko elektrischen Schocks zu vermeiden. Es enthält KEINE VOM ANWENDER ERSETZBAREN TEILE. Die Wartung darf nur von befähigten Wartungstechnikern durchgeführt werden.
4. Das Gerät von direktem Sonnenlicht oder einer Wärmequelle wie Heizkörper oder Ofen aussetzen.
5. Dieses Gerät darf nur mit einem feuchten Tuch gesäubert werden. Keine Lösungs- oder Reinigungsmittel benutzen.
6. Bei Umzügen sollte das Gerät in seinem ursprünglichen Versandkarton und Verpackungsmaterial verpackt werden. Dadurch verhindert man, daß das Gerät während des Transportes beschädigt wird.
7. DIESES GERÄT NICHT REGEN ODER FEUCHTIGKEIT AUSSETZEN.
8. AN DEN REGLERN ODER SCHALTERN KEIN SPRAY-REINIGUNGSMITTEL ODER SCHMIERMITTEL BENUTZEN.

## Anschlüsse

1. Bevor Sie das Stromkabel anschließen, darauf achten, daß der **VOLTAGE SELECTOR (38)** (Spannungswähler) auf die richtige Spannung eingestellt ist.

**HINWEIS: Dieses Produkt ist doppelisoliert und darf nicht geerdet werden.**

2. Darauf achten, daß der Spannungsschalter **POWER (1)** in Off-Position geschaltet ist.
3. Der PS-646 PRO2 verfügt über 2 Ausgangsbuchsenpaare. Die Buchsen **BALANCED OUTPUT AMP (39)** dienen zum Anschluß an den Hauptverstärker, wofür Standard-XLR-Kabel benutzt werden. Wir empfehlen, kompensierte Ampereausgänge zu benutzen, wenn die Kabel zu Ihren Ampereausgänge 8 m oder länger sind. Balanzierte Ausgänge haben drei (3) verschiedene Leiter: zwei für Signal (positiv und negativ) und ein für Schutz (Grund). Zu Pin 1 (Stift 1) gehört Grund (Schutz). Zu Pin 2 (Stift 2) gehört das aktive Signal (positiv). Zu Pin 3 (Stift 3) gehört das inaktive Signal (negativ). Die Buchsen **OUTPUT AMP (40)** sind unkompensiert und dienen zum Anschluß an den Hauptverstärker. Die Buchsen **OUTPUT BOOTH (41)** ermöglichen Anschluß an einen zusätzlichen Verstärker.

4. Der Eingang **DJ MIC-1 (3)** (an der Vorderseite) hat einen Durchmesser von XLR. Der Eingang **DJ MIC-2 (50)** (an der Rückwand angebracht) hat einen Durchmesser von 0,38 mm auf. Jeder nimmt balanzierte und unbalanzierte Mikrophone auf.
5. An der Rückwand sind jeweils 1 Stereoeingänge **PHONO/LINE (49)**, 2 Stereoeingänge **PHONO (45, 47)**, 5 Stereoeingänge **LINE (42, 43, 44, 46, 48)**. Der Schalter **PHONO/LINE (51)** ermöglicht Ihnen, die Eingänge (49) an Phono oder Line anzuschließen. Die Phono-Eingänge werden nur Plattenspieler mit einem magnetischem Tonabnehmer aufnehmen. Eine Erdungsschraube **GROUND (52)** zur Erdung des Plattenspielers ist an der Rückwand angebracht. Die Stereo-Leitungseingängen nehmen Geräte wie CD- oder Kassettenspieler auf.
6. Kopfhörer können an der an der Vorderwand montierten Kopfhörer-Buchse **HEADPHONE (2)** eingesteckt werden **ODER** Kopfhörer können an der Buchse **HEADPHONE (23)** angeschlossen werden, die sich an der Seite des Mischpults befindet.

## Benutzung des Masse-Trennschalters

Abhängig von Ihrer Systemkonfiguration, wenn man hin und wieder Masse anlegt, kann man damit einen ruhigeren Signalpfad schaffen. Wenn man hin und wieder die Masse trennt, kann man dadurch Massekreise und Brummen eliminieren, um einen ruhigeren Signalpfad schaffen.

1. Wenn das Mischpult eingeschaltet ist, das System im Ruhemodus (ohne Signal) bei angelegter Masse abhören (der **Masse-Trennschalter - GROUND LIFT SWITCH (53)** ist nach links geschaltet).
2. **Dann den Leistungsschalter ausschalten bevor der Masse-Trennschalter - GROUND LIFT SWITCH (53) betätigt wird.** Den Masse-Trennschalter nach rechts legen, die Leistung wieder einschalten und horchen, um zu bestimmen, welche Position ein Signal ohne Grundgeräusch und Brummen erzeugt. Den Masse-Trennschalter in Masseposition halten, falls der Geräuschpegel in beiden Position unverändert bleibt.

**VORSICHT: DIE MASSE IN KEINER WEISE AM MISCHPULT ABSCHLIESSEN. DER ENDABSCHLUSS DER MASSE KANN MIT GEFAHREN VERBUNDEN SEIN.**

## Bedienung

1. **STROM EIN:** Nachdem Sie das Gerät am Mischpult angeschlossen haben, drücken Sie auf die Taste **POWER (1)**.
2. **KANAL 1:** Die Regelemente **GAIN (4)**, **HIGH (5)**, **MID (6)** und **LOW (7)** ermöglichen ein vollkommenes Regulieren der ausgewählten Tonquelle. Schalter # **(9)** ermöglicht, den Eingang von **PHONO 1/LINE 1 (49)** oder **LINE 2 (48)** auszuwählen. **CHANNEL SLIDE (10)** regelt den Ausgangstonsignal dieses Kanals.
3. **KANAL 2:** Die Regelemente **GAIN (4)**, **HIGH (5)**, **MID (6)** und **LOW (7)** ermöglichen ein vollkommenes Regulieren der ausgewählten Tonquelle. Schalter # **(11)** ermöglicht, den Eingang von **PHONO 2 (47)** oder **LINE 3 (46)** auszuwählen. **CHANNEL SLIDE (12)** regelt den Ausgangstonsignal dieses Kanals.
4. **KANAL 3:** Die Regelemente **GAIN (4)**, **HIGH (5)**, **MID (6)** und **LOW (7)** ermöglichen ein vollkommenes Regulieren der ausgewählten Tonquelle. Schalter # **(13)** ermöglicht, den Eingang von **PHONO 3 (45)** oder **LINE 4 (44)** auszuwählen. **CHANNEL SLIDE (14)** regelt den Ausgangstonsignal dieses Kanals.
5. **KANAL 4:** Die Regelemente **GAIN (4)**, **HIGH (5)**, **MID (6)** und **LOW (7)** ermöglichen ein vollkommenes Regulieren der ausgewählten Tonquelle. Schalter # **(15)** ermöglicht, den Eingang von **LINE 5 (43)** oder **LINE 6 (42)** auszuwählen. **CHANNEL SLIDE (16)** regelt den Ausgangstonsignal dieses Kanals.

**HINWEIS: Für jeden Kanal gibt es niedrige (Low), mittlere (Mid) und hohe (High) Entzerrung mit einem zu erst breiten Regulierbereich, welches eine gleichförmigere Mischung bietet.**

**RATSCHLAG: Sie können die CUT Funktion eines jeden Kanals benutzen, um Low, Mid und/oder High zu entfernen um dadurch Spezialeffekte zu erzielen.**

6. **ÜBERBLENDER:** Der Überblender **CROSSFADER (22)** ermöglicht das Mischen von Tonquellen. Der PS-646 PRO2 bietet einen zuweisbaren Überblender. Die **ASSIGN-Schalter (19, 20)** ermöglichen Ihnen denjenigen Kanal auszuwählen, der durch jede Seite des Überblenders gespielt wird. Der **ASSIGN-Schalter (19)** hat 4 Einstellungen (1, 2, 3 oder 4) und ermöglicht Ihnen, Kanäle 1, 2, 3 oder 4 durch die linke Seite des Überblenders zu spielen. Der **ASSIGN-Schalter (20)** hat 4 Einstellungen (1, 2, 3 oder 4) und ermöglicht Ihnen, Kanäle 1, 2, 3 oder 4 durch die rechte Seite des Überblenders zu spielen. Zwei **OFF (17, 18)** Tasten sind vorgesehen für den Überblender. Bei Niederdrücken der **OFF (17)** Taste, wird die linke Seite des Überblenders untätig sein. Bei Niederdrücken der **OFF (18)** Taste, wird die rechte Seite des Überblenders untätig sein. Bei Verwendung der **OFF (Ab)** Taste, beachten Sie den Crossfader zu deaktivieren ehe Sie die **ASSIGN** Regulierung ändern. Dadurch wird jedes Knicken- oder Knallengeräusch eliminiert in ihrem Signal während der Änderung der **ASSIGN** Regulierung. Der **CROSSFADER (22)** Ihres Geräts kann entfernt werden und lässt sich bei Bedarf leicht ersetzen. Überblender sind in drei Größen verfügbar. Teile-Nr. RF-45 (die mit dem Überblender Ihres Geräts identisch ist) hat eine Seitenverschiebbarkeit von 45 mm. Gleichfalls ist Teile-Nr. 30 mit einer Verschiebbarkeit von 30 mm verfügbar. Ebenfalls ist Teile-Nr. PSF-45 mit einer Spezialkrümmung für Raspelmischen verfügbar. Sie können einen dieser Überblender bei Ihrem Gemini-Händler beziehen und diese Anweisungen befolgen.

1. Die äußeren **SCHRAUBEN DER ÜBERBLENDERPLATTE (B)** losschrauben. Nicht die **INNENSCHRAUBEN (C)** losschrauben.
2. Den Überblender vorsichtig anheben und das **KABEL (D)** herausziehen.
3. Den neuen Überblender in das Kabel hineinfügen und wieder in das Mischpult setzen.
4. Den neuen Überblender mit den Schrauben am Mischpult befestigen.

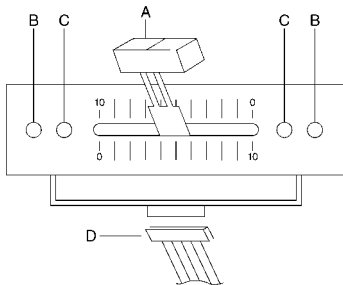

7. **TAKTANZEIGEN:** Jede Seite des **CROSSFADER (22)** ist mit einer eigenen Taktanzeige **BEAT INDICATOR (21)** ausgerüstet. Diese leuchten beim Spitzenpegel der niedrigen Frequenz der zugewiesenen Quelle auf und erlauben visuellen Abgleich der Takte.
8. **AUSGANGSREGELUNG:** Der Verstärkerausgangspegel **AMP OUT (39, 40)** wird vom **MASTER (32)** und **BALANCE (31)** geregelt. Der Regler **BOOTH (30)** justiert den Pegel des **BOOTH OUTPUT (41)**. **EMPFEHLUNG:** Die Kabinenausgang wird von einigen DJs benutzt, um die Lautsprecher in der DJ-Kabine zu überwachen. Ebenfalls kann es als zweiter **ZONE** - oder **AMP**-Ausgang benutzt werden.
9. **TALKOVER:** Durch die Talkover-Funktion wird das abgespielte Programm gedämpft, um eine Ansage über das Mikrofon hören zu können. Der Schalter **MIC/TALKOVER (28)** kontrolliert MIC 1 und MIC 2, und hat drei Einstellungen. Wenn der Schalter **MIC/TALKOVER (28)** in der linken Position steht, sind MIC 1/MIC 2 und Talkover beide ausgeschaltet. Steht der Schalter **MIC/TALKOVER (28)** in der mittleren Position, ist MIC 1/MIC2 eingeschaltet. Der **MIC-ANZEIGER (29)** ist erleuchtet, jedoch ist Talkover ausgeschaltet. Wenn der Schalter **MIC/TALKOVER (28)** in der rechten Position steht, sind MIC 1/MIC2 und

Talkover eingeschaltet, und Lautstärken aller Tonquellen, außer des MIC-Eingangs, werden um 16 dB reduziert. Die Regler **TREBLE (24)** und **BASS (25)** ermöglichen Ihnen, den Ton von MIC 1 und MIC 2 zu regulieren. **MIC 1 LEVEL (26)** reguliert die Tonstärke von MIC 1. **MIC 2 LEVEL (27)** reguliert die Tonstärke von MIC 2.

10. **CUE:** Indem Sie die Kopfhörer an der Buchse **KOPFHÖRER (2 ODER 23)** anschließen, können Sie einen oder alle Kanäle kontrollieren. Drücken Sie die Tasten **CUE ASSIGN (8)** für Kanäle 1-4, um den/die zu kontrollierende/n Kanal/Kanäle auswählen, und deren jeweilige LED-Anzeigen werden aufleuchten. Betätigen Sie den Regler **CUEING LEVEL (33)**, um die Mithörlautstärke einzustellen, ohne dabei die allgemeine Mischung zu beeinträchtigen. Wenn die Steuervorrichtung **CUE PAN (35)** (Merkprogramm nachführen) nach links geschoben wird, kann das zugewiesene Merksignal abgehört werden. Wenn sie nach rechts geschoben wird, kann die PGM (Programm)-Ausgabe abgehört werden. Durch Aktivierung der Multifunktion **CUE X-F SPLIT (34)** wird die Steuerung **CUE PAN (35)** umgewandelt, so daß sie zwischen den beiden Kanälen überblendet, die dem überblender zugeordnet sind, und die Signale teilt, so daß man die linke Seite im linken und die rechte Seite im rechten Kopfhörer hören kann.
11. **DISPLAY:** Die Spitzenhalte- und Doppelfunktion **DISPLAY (36)** zeigt entweder die linken und rechten Ausgangspegel des Regiepults **MASTER (39, 40)** an ODER die ausgewählten Cue- und Programmpegel (Vorhauptpultausgang) an. Durch Drücken der Taste **DISPLAY (37)** können Sie die gewünschte Auswahl treffen.

**HINWEIS: Wenn die Funktion DISPLAY (36) im Cue-/ Programmmodus ist, können Sie durch Nachstellen der individuellen Kanalpegel-Schieberegler das Signal steigern oder mindern, um es dem Signal des anderen Kanals anzupassen.**

## Spezifikationen

### EINGÄNGE:

Phono.....3 mV, 47 K-Ohm  
 Leitung.....150 mV, 27 K-Ohm  
 Aux.....150 mV, 27 K-Ohm

### AUSGÄNGE:

Amp/Kabine.....0 dB 1 V 400 Ohm  
 max.....20 V Spitze-Spitze  
 Aufnahme.....225 mV 5 K-Ohm

### MIKROFONE 1 & 2:

DJ-Mikrofon.....1,5 mV, 2 K-Ohm balanzierte  
 Tiefe.....± 12 dB  
 Hoch.....± 12 dB

### ALLGEMEINES:

Tiefenregler (Kanäle 1 - 4).....+ 12 dB/- 32 dB  
 Mittenregler (Kanäle 1 - 4).....+ 12 dB/- 32 dB  
 Höhenregler (Kanäle 1 - 4).....+ 12 dB/- 32 dB  
 Tonstärkenregler (Kanäle 1 - 4).....0 bis -20 dB  
 Frequenzgang.....20 Hz - 200 KHz +/- 2 dB  
 Klirrfaktor.....0,02%  
 Störabstand.....besser als 80 dB  
 Talkover-Dämpfung.....-16 dB  
 Kopfhörerimpedanz.....16 Ohm  
 Stromversorgung.....115/230 V, 50/60 Hz, 15 V  
 Abmessungen.....254 x 355 x 120 mm  
 Gewicht.....3.86 kg

## Introducción

Felicitaciones por su compra del mezclador PS-646 PRO2 de Gemini. Este mezclador de la más avanzada tecnología está respaldado por una garantía de tres años, salvo el crossfader y los mandos corredizos de canal. Antes de usarlo, le recomendamos leer cuidadosamente todas las instrucciones.

## Características

- 4 canales estereo fonicos
- Sección Cue muy moderna
- 1 entrada fono/línea convertible, 2 entradas de fono, 5 entradas de línea y 2 entradas para micrófono
- Característica CUT (Supresión) para Bajas, Medianas y Altas Frecuencias para los canales 1 - 4
- Mandos de Ganancia, Bajas, Medianas y Altas para los canales 1 - 4
- Indicadores de batido
- Talkover
- Salidas maestras equilibradas y no equilibradas
- Salida de cabina
- Doble modalidad de visualización

## Precauciones

1. Siempre haga un ensayo del equipo antes de instalarlo en su estante. Retenga un copia de su recibo de venta para propósito de garantía.
2. Deberán leerse todas las instrucciones de operación antes de usar el equipo.
3. Para reducir el riesgo de shock eléctrico, no abra esta unidad. No contiene PIEZAS REEMPLAZABLES POR EL USUARIO. Por favor, refiera el servicio a un técnico de servicio calificado.
4. No exponga la unidad a la luz solar directa ni a una fuente de calor, por ejemplo, un radiador o estufa.
5. Esta unidad sólo deberá limpiarse con un paño húmedo. Evite el uso de disolventes u otros detergentes de limpieza.
6. Para mover este equipo, colóquelo en la caja y empaque original, a fin de reducir el riesgo de daños durante el transporte.
7. NO DEJE ESTA UNIDAD EXPUESTA A LLUVIA O HUMEDAD.
8. NO USE LIMPIADORES DE ROCÍO O LUBRICANTES EN CUALESQUIER CONTROLES O INTERRUPTORES.

## Conexiones

1. Antes de conectar el cable de potencia, cerciórese de que el **VOLTAGE SELECTOR (38)** (selector de voltaje) esté posicionado en la tensión correcta.

**NOTA: Este producto tiene doble aislamiento y no hace falta ponerlo a tierra.**

2. Cerciórese de que el interruptor de **POWER (1)** (energía) esté en la posición off (apagada).
3. El aparato PS-646 PRO2 está dotado de 2 series de jacks de salida para amplificador. Los jacks **BALANCED OUTPUT AMP (39)** (amplificador de salida equilibrada) se usan para la conexión al amplificador principal con la ayuda de cables XLR estándares. Recomendamos el uso de salidas de amplificador equilibradas si los cables que se conectan al amplificador miden por lo menos 8 metros. A las salidas equilibradas corresponden tres (3) conductores distintos: dos para la función señal (positiva y negativa) y uno para la protección (tierra). Pin 1 (espiga 1) corresponde a la tierra (protección). Pin 2 (espiga 2) corresponde a la función de señal activa (positiva). Pin 3 (espiga 3) corresponde a la función de señal inactiva (negativa). Los jacks **OUTPUT AMP (40)** (amplificador de salida) no son equilibrados y se usan para la conexión al amplificador principal. Los jacks **OUTPUT BOOTH (41)** (cabina de salida) le permiten conectar otro amplificador.

4. La entrada **DJ MIC 1 (3)** (que se encuentra en el panel delantero) acepta conector de XLR. La entrada **DJ MIC 2 (50)** (que se encuentra en el panel trasero) acepta conector de 1/4 de pulgada. Cada una acepta micrófonos equilibrados y no equilibrados.
5. En el panel trasero hay 1 entrada estereofónica **PHONO/LINE (49)**, 2 entradas estereofónicas **PHONO (45, 47)**, y 5 entradas estereofónicas **LINE (42, 43, 44, 46, 48)**. El conmutador **PHONO/LINE (51)** le permite arreglar la entrada (49) a Phono o Line (fonográfico o línea). Las entradas fonográficas solamente aceptarán giradiscos con cartucha magnética. Un **GROUND SCREW (52)** (tornillo de puesta a la tierra) para poner el giradiscos a tierra se encuentra en el panel trasero. Las entradas de línea estereofónicas aceptarán cualquier entrada de nivel de línea tal como tocadisco de discos compactos o casetera, etc.
6. Los audífonos se enchufan en el jack de **HEADPHONES (2)** (audífonos) montado en el panel delantero **O** también se puede conectar los audífonos en el jack para **HEADPHONES (23)** colocado en el lado del mezclador.

## Uso del interruptor de separación de tierra (Ground Lift)

Según la configuración de su sistema, a veces el hecho de aplicar la tierra/masa resultará en una vía de señal con menos ruido. A veces, el hecho de separar la tierra puede eliminar bucles de tierra y zumbido para crear una vía de señal con menos ruido.

1. Con el mezclador prendido, escuche el sistema en modo de reposo (sin presencia de señal) con tierra aplicada (**GROUND LIFT SWITCH (53)** en la posición izquierda).
2. **Apague el aparato antes de desplazar el GROUND LIFT SWITCH (53)**. Separe la tierra del marco moviendo el **GROUND LIFT SWITCH** a la derecha, prenda el aparato de nuevo y escuche para determinar cual de las posiciones le dará señal sin ruido de fondo y sin zumbido. Mantenga el **GROUND LIFT SWITCH** en la posición de puesta a tierra si el nivel del ruido permanece igual.

**CUIDADO: NO TERMINE DE NINGUNA MANERA LA TIERRA C.A. EN EL MEZCLADOR. EL HECHO DE TERMINAR LA TIERRA C.A. PUEDE SER PELIGROSO.**

## Funcionamiento

1. ENCENDIDO: Una vez que haya efectuado todas las conexiones de los equipos a su mezclador, oprima el **INTERRUPTOR DE ENERGÍA - POWER SWITCH (1)**.
2. CANAL 1: Los mandos de **GAIN (4)** (ganancia), **HIGH (5)** (alto), **MID (6)** (mediano) y **LOW (7)** (bajo) le permiten arreglar plenamente la fuente seleccionada. El interruptor # **(9)** le permite seleccionar la entrada **PHONO 1/LINE 1 (49)** o **LINE 2 (48)**. El **CHANNEL SLIDE (10)** (cursor corredizo de canal) controla el volumen de salida de este canal.
3. CANAL 2: Los mandos de **GAIN (4)** (ganancia), **HIGH (5)** (alto), **MID (6)** (mediano) y **LOW (7)** (bajo) le permiten arreglar plenamente la fuente seleccionada. El interruptor # **(11)** le permite seleccionar la entrada **PHONO 2 (47)** o **LINE 3 (46)**. El **CHANNEL SLIDE (12)** (cursor corredizo de canal) controla el volumen de salida de este canal.
4. CANAL 3: Los mandos de **GAIN (4)** (ganancia), **HIGH (5)** (alto), **MID (6)** (mediano) y **LOW (7)** (bajo) le permiten arreglar plenamente la fuente seleccionada. El interruptor # **(13)** le permite seleccionar la entrada **PHONO 3 (45)** o **LINE 4 (44)**. El **CHANNEL SLIDE (14)** (cursor corredizo de canal) controla el volumen de salida de este canal.
5. CANAL 4: Los mandos de **GAIN (4)** (ganancia), **HIGH (5)** (alto), **MID (6)** (mediano) y **LOW (7)** (bajo) le permiten arreglar plenamente la fuente seleccionada. El interruptor # **(15)** le permite seleccionar la entrada **LINE 5 (43)** o **LINE 6 (42)**. El **CHANNEL SLIDE (16)** (cursor corredizo de canal) controla el volumen de salida de este canal.

**NOTA: Existe igualación de los tonos bajos, medianos y altos para cada canal con muy amplio alcance de ajuste lo que le permite obtener mejor mezcla.**

**SUGERCIÓN: Puede usar las funciones CUT en cada canal para suprimir los tonos bajos, medianos y/o altos para crear efectos especiales.**

6. SECCIÓN DE ATENUADOR DE TRANSFERENCIA: El **CROSSFADER (22)** (atenuador de transferencia) le permite mezclar una fuente en otra. El aparato PS-646 PRO2 incluye un crossfader asignable. Los interruptores **ASSIGN (19, 20)** le permiten seleccionar el canal que transmitirá la música por cada lado del crossfader. El interruptor **ASSIGN (19)** tiene 4 posiciones (1, 2, 3, ó 4) et le permite seleccionar el canal 1, 2, 3 ó 4 para transmitir la música por el lado izquierdo del crossfader. El interruptor **ASSIGN (20)** tiene 4 posiciones (1, 2, 3 ó 4) y le permite seleccionar el canal 1, 2, 3 ó 4 para transmitir la música por el lado derecho del crossfader. Hay dos botones **OFF (17, 18)** para el crossfader. Cuando se oprime el botón **OFF (17)**, el lado izquierdo del crossfader será desactivado. Cuando se oprime el botón **OFF (18)**, el lado derecho del crossfader será desactivado. Con el botón **OFF (Desactivado)**, desactive el crossfader antes de cambiar el arreglo **ASSIGN**. Esto evitará todo cliqueo o ruido en su señal cuando está cambiando el arreglo **ASSIGN**. El **CROSSFADER (22)** (atenuador de transferencia) de su aparato es removible y, en caso de necesidad, su reemplazo es fácil. Se ofrecen unidades de atenuador de transferencia de tres tamaños. La Pieza N° RF-45 (idéntico al atenuador de transferencia suministrado con su unidad) tiene un recorrido de 45mm de un lado a otro. También se ofrece la pieza n° RF-30, que tiene un recorrido de 30mm. También se ofrece la pieza PSF-45 con curva especial diseñada para mezclar el efecto de frotamiento. Simplemente compre cualquiera de estas unidades de atenuador de transferencia de su distribuidor Gemini y siga las instrucciones siguientes:

1. Destornille los TORNILLOS EXTERIORES de la PLACA DEL ATENUADOR (B). No toque LOS TORNILLOS INTERNOS (C).
2. Levante cuidadosamente el atenuador y desenchufe el CABLE (D).
3. Conecte el nuevo atenuador al cable y póngalo de nuevo dentro del mezclador.
4. Atornille el atenuador en el mezclador.

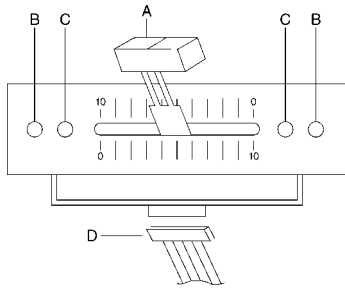

7. INDICADORES DE BATIDO: Cada lado del atenuador **CROSSFADER (22)** tiene su propio indicador de batido **BEAT INDICATOR (21)**. Se iluminan con el nivel pico de la frecuencia baja de cada fuente asignada, lo que permite igualar los batidos visualmente.
8. SECCIÓN DE CONTROL DE LA SALIDA: El volumen de **AMP OUT (39, 40)** (salida del amplificador) se controla por el control **MASTER (32)** (principal) y **BALANCE (31)** (equilibrado). El mando **BOOTH (30)** (cabina) ajusta el volumen de **BOOTH OUTPUT (41)** (salida de cabina). **SUGERENCIA:** Ciertos DJs se sirven de la SALIDA de la cabina para sus altavoces de monitoreo en la cabina DJ. También se puede utilizar como segunda salida de ZONA o de AMPLIFICADOR.
9. SECCIÓN TALKOVER: El propósito de la sección talkover es de permitir al programa de ponerse sordina para que se pueda oír el mensaje del micrófono por encima de la música. El interruptor **MIC/TALKOVER (28)** manda MIC 1 y MIC 2, y tiene tres arreglos. Cuando el interruptor **MIC/TALKOVER (28)** ocupa la posición izquierda, el MIC 1/MIC 2 y la función talkover están ambos apagados. Cuando el interruptor **MIC/TALKOVER (28)** ocupa la posición central, el MIC 1 y

MIC 2 están activados, el **INDICADOR MIC (29)** se prenderá pero la función talkover está apagada. Cuando el interruptor **MIC/TALKOVER (28)** ocupa la posición derecha, el MIC 1/MIC 2 y la función talkover estarán prendidos y el volumen de todas las fuentes salvo las entradas Mic serán reducidas por 16 dB. Los mandos **TREBLE (24)** (altos) y **BASS (25)** (bajos) le permiten ajustar totalmente el tono del MIC 1 y del MIC 2. El **MIC 1 LEVEL (26)** controla el volumen del MIC 1. **MIC 2 LEVEL (27)** controla el volumen del MIC 2.

10. SECCIÓN CUE: Conectando los audífonos al jack de **HEADPHONE (2 Ó 23)**, podrá monitorear cualquier canal o todos los canales. Oprima los botones **CUE ASSIGN (8)** para los canales 1- 4 para seleccionar el canal o los canales a monitorear y sus indicadores DEL respectivos se prenderán. Use el control **CUE LEVEL (33)** para ajustar el volumen cue sin afectar la mezcla global. Resbalando el **CUE PAN (35)** (control de aviso) hacia la izquierda se puede monitorizar la señal de aviso asignada. Resbalándolo hacia la derecha se monitoriza la salida de programa (**PGM**). La activación de la multifunción **CUE X-F SPLIT (34)** convierte el mando **CUE PAN (35)** para que se debilite entre los dos canales asignados al crossfader y parte las señales para que se oiga el lado izquierdo en el audífono izquierdo y el lado derecho en el audífono derecho.
11. DISPLAY: El **DISPLAY (36)** peak hold de doble función indica sea los niveles izquierdo y derecho de la salida **MASTER (39, 40)** sea los niveles cue y programa (salida pre-master) seleccionados. Se puede seleccionar la opción que quiera cuando se oprime el botón **DISPLAY (37)**.

**NOTA: Cuando el DISPLAY (36) ocupa el modo cue/ programa, al ajustar los mandos corredizos del nivel de canal individual, se puede aumentar o reducir la señal para hacerla corresponder a la del otro canal.**

## Especificaciones técnicas

### ENTRADAS:

Fonógrafo.....	3 mV 47 Kohmios
Línea.....	150 mV 27 Kohmios
Auxiliar.....	150 mV 27 Kohmios

### SALIDAS:

Amplificador/cabina.....	0 dB 1 V 400 ohmios
	Máx.....20 V pico-pico
Registrador.....	225 mV 5 Kohmios

### MICRÓFONOS 1 & 2:

Micrófono DJ.....	1,5 mV 2 Kohmios balanceados
Bajos.....	± 12 dB
Altos.....	± 12 dB

### GENERALES:

Bajos (canales 1 - 4).....	+ 12 dB/- 32 dB
Medianos (canales 1 - 4).....	+ 12 dB/- 32 dB
Altos (canales 1 - 4).....	+ 12 dB/- 32 dB
Ganancia (canales 1 - 4).....	de 0 a -20 dB
Respuesta de frecuencia.....	20 Hz - 20 KHz +/- 2dB
Distorsión.....	0,02%
Relación señal/ruido.....	superior a 80 dB
Atenuación talkover.....	-16 dB
Impedancia del audífono.....	16 ohmios
Fuente de energía.....	115/230 V 50/60 Hz 10 Vatios
Dimensiones.....	254 x 355 x 120 mm
Peso.....	3.86 kg



## Introduction

Nos félicitations à l'occasion de votre achat du mélangeur PS-646 PRO2 de Gemini. Ce mélangeur très moderne est accompagné d'une garantie de trois ans, à l'exclusion du crossfader et des curseurs de canal. Avant de vous en servir, lisez attentivement toutes les instructions ci-après.

## Caractéristiques

- 4 canaux stéréo
- Section Cue très moderne
- 1 entrée phono/ligne convertible, 2 entrées phono, 5 entrées ligne, et 2 entrées micro
- Caractéristique CUT (Suppression) de fréquences Basses, Moyennes et Hautes pour les canaux 1 - 4
- Commandes Gain, Basses, Moyennes et Hautes pour les canaux 1 - 4
- Indicateurs de battement
- Talkover
- Sorties principales équilibrées et non équilibrées
- Sortie Cabine
- Affichage mode double

## Mises en garde

1. Essayez toujours l'appareil avant son montage en étagère. Gardez une copie de votre reçu de vente pour des raisons de garantie.
2. Toutes les instructions de fonctionnement doivent être lues avant de vous servir de cet appareil.
3. Pour réduire le risque de commotion électrique, n'ouvrez pas l'appareil. Il ne contient AUCUNE PIÈCE À REMPLACER PAR L'UTILISATEUR. La solution de problèmes doit être confiée à un technicien qualifié.
4. N'exposez pas cet appareil aux rayons directs du soleil; ne l'exposez non plus à une source de chaleur (p.e. radiateur, poêle).
5. Cet appareil ne doit être nettoyé qu'avec un chiffon humide. N'utilisez pas de solvants ou d'autres produits de nettoyage.
6. Lorsque vous déplacez cet appareil, il doit être placé dans son emballage et carton d'origine. Ceci réduira le risque d'endommagement durant le transit.
7. PROTÉGEZ CET APPAREIL CONTRE LA PLUIE OU L'HUMIDITÉ.
8. N'APPLIQUEZ AUCUN PRODUIT DE NETTOYAGE OU DE LUBRIFICATION PULVERISÉ SUR LES COMMANDES OU LES INTERRUPTEURS ET COMMUTATEURS.

## Connexions

1. Avant de brancher le cordon électrique, assurez-vous que le **VOLTAGE SELECTOR (38)** (sélecteur de tension) se trouve sur la tension correcte.

**NOTE: Ce produit est doté d'une double isolation et ne doit pas être mis à la masse.**

2. Le commutateur **POWER (1)** (puissance) doit occuper la position OFF (hors tension).
3. L'appareil PS-646 PRO2 comporte deux jeux de jacks de sortie d'amplificateur. Les jacks **BALANCED OUTPUT AMP (39)** (amplificateur à sortie équilibrée) sont utilisés pour le branchement à l'amplificateur principal à l'aide de câbles XLR courants. Nous recommandons l'emploi de sorties d'amplificateur équilibrées si les câbles reliant votre amplificateur mesurent au moins 8 mètres. Aux sorties équilibrées appartiennent trois (3) conducteurs différents: deux pour le signal (positif et négatif) et un pour la protection (terre). Pin 1 (cheville 1) correspond à la terre (protection). Pin 2 (cheville 2) correspond au signal actif (positif). Pin 3 (cheville 3) correspond au signal inactif (négatif). Les jacks **OUTPUT AMP (40)** (sortie amplificateur) ne sont pas équilibrés et s'utilisent pour brancher l'amplificateur principal. Les jacks **OUTPUT BOOTH (41)** (sortie cabine) vous permettent de brancher un amplificateur supplémentaire.

4. L'entrée **DJ MIC 1 (3)** (retrouvée sur le panneau avant) accepte un connecteur de XLR. L'entrée **DJ MIC 2 (50)** (retrouvée sur le panneau arrière) n'accepte qu'un connecteur de 1/4 de pouce. Chacune accepte des microphones équilibrés et non équilibrés.
5. Sur le panneau arrière, 1 entrée stéréo **PHONO/LINE (49)**, 2 entrées stéréo **PHONO (45, 47)** et 5 entrées stéréo **LINE (42, 43, 44, 46, 48)**. Le **PHONO/LINE SWITCH (51)** (commutateur phono/ligne) vous permet de régler l'entrée (49) sur Phono ou Ligne. Les entrées phono n'acceptent que des tables tournantes avec cartouche magnétique. Une **GROUND SCREW (52)** (vis de terre) pour la mise à la masse des tables tournantes est située sur le panneau arrière. Les entrées de ligne stéréo accepteront n'importe quelle entrée de ligne telle que CD player, cassette player, etc.
6. Les écouteurs peuvent être branchés au jack **HEADPHONE (2)** que l'on retrouve sur le panneau avant **OU** les écouteurs peuvent également être branchés au jack pour **HEADPHONE (23)** situé sur le côté du mélangeur.

## Emploi de l'interrupteur de soulèvement de la terre/masse

Selon la configuration du système, parfois la mise en place d'une terre/masse produira une voie de signalisation moins bruyante. Parfois, le soulèvement de la terre/masse peut éliminer des circuits de terre ou le ronronnement pour créer une voie de signalisation moins bruyante.

1. Le mélangeur étant sous tension, écoutez le système dans le mode de repos (sans présence de signal) tout en ayant la terre/masse en place (le **GROUND LIFT SWITCH (53)** occupe la position de gauche).
2. **Ensuite, mettez l'appareil hors tension avant de mouvoir le GROUND LIFT SWITCH (53).** Séparez la terre/masse en déplaçant le **GROUND LIFT SWITCH** à droite, mettez l'appareil de nouveau sous tension et écoutez pour déterminer quelle position fournira un signal sans bruit de fond et sans ronronnement. Gardez le **GROUND LIFT SWITCH** dans la position de terre/masse si le niveau de bruit reste le même dans l'une ou l'autre position.

**ATTENTION: NE TERMINEZ EN AUCUN CAS LA TERRE C.A. SUR LE MÉLANGEUR. TERMINER DE LA TERRE C.A. PEUT ÊTRE DANGEREUX.**

## Fonctionnement

1. **POWER ON (MISE SOUS TENSION):** Dès que tous les branchements sont effectués à votre mélangeur, appuyez sur le **POWER SWITCH (1)** (touche de mise sous tension).
2. **CANAL 1:** Les commandes **GAIN (4), HIGH (5)** (élevé), **MID (6)** (moyen) et **LOW (7)** (bas) vous permettent de régler entièrement la source choisie. Le commutateur # **(9)** vous permet de choisir l'entrée **PHONO 1/LINE 1 (49)** ou **LINE 2 (48)**. Le **CHANNEL SLIDE (10)** ( curseur de canal) commande la sortie de ce canal.
3. **CANAL 2:** Les commandes **GAIN (4), HIGH (5)** (élevé), **MID (6)** (moyen) et **LOW (7)** (bas) vous permettent de régler entièrement la source choisie. Le commutateur # **(11)** vous permet de choisir l'entrée **PHONO 2 (47)** ou **LINE 3 (46)**. Le **CHANNEL SLIDE (12)** ( curseur de canal) commande la sortie de ce canal.
4. **CANAL 3:** Les commandes **GAIN (4), HIGH (5)** (élevé), **MID (6)** (moyen) et **LOW (7)** (bas) vous permettent de régler entièrement la source choisie. Le commutateur # **(13)** vous permet de choisir l'entrée **PHONO 3 (45)** ou **LINE 4 (44)**. Le **CHANNEL SLIDE (14)** ( curseur de canal) commande la sortie de ce canal.
5. **CANAL 4:** Les commandes **GAIN (4), HIGH (5)** (élevé), **MID (6)** (moyen) et **LOW (7)** (bas) vous permettent de régler entièrement la source choisie. Le commutateur # **(15)** vous permet de choisir l'entrée **LINE 5 (43)** ou **LINE 6 (42)**. Le **CHANNEL SLIDE (16)** ( curseur de canal) commande la sortie de ce canal.

**NOTE: Chaque canal dispose d'une égalisation des basses, moyennes et aigües avec une très grande gamme de réglage, ce qui vous permet un meilleur mélange.**

**SUGGESTION: Vous pouvez utiliser les caractéristiques CUT sur chaque canal pour éliminer les basses, moyennes et/ou aigües afin de créer des effets spéciaux.**

6. SECTION CROSSFADER: Le **CROSSFADER (22)** (l'atténuateur croisé) permet le mélange d'une source avec une autre. L'appareil PS-646 PRO2 inclut un crossfader (atténuateur croisé) assignable. Les commutateurs **ASSIGN (19, 20)** vous permettent de choisir le canal à transmettre par chaque côté du crossfader. Le commutateur **ASSIGN (19)** inclut 4 positions (1, 2, 3 ou 4) et vous permet de choisir le canal 1, 2, 3 ou 4 à transmettre par le côté gauche du crossfader. Le commutateur **ASSIGN (20)** inclut 4 positions (1, 2, 3 ou 4) et vous permet de choisir le canal 1, 2, 3 ou 4 à transmettre par le côté droit du crossfader. Il y a deux touches **OFF (17, 18)** pour le crossfader. Lorsque l'on appuie sur la touche **OFF (17)**, le côté gauche du crossfader sera désactivé. Lorsque l'on appuie sur la touche **OFF (18)**, le côté droit du crossfader sera désactivé. A l'aide de la touche **OFF (Arrêt)**, désactivez le crossfader avant de changer le réglage **ASSIGN**. Ceci évitera tout cliquage ou tout bruit dans votre signal lorsque vous changez le réglage **ASSIGN**. Le **CROSSFADER (22)** de votre appareil est amovible et s'il le faut, il est facilement remplacé. Les appareils crossfader sont disponibles en trois genres. La pièce no RF-45 (identique à celle fournie avec le mélangeur) a une course de 45 mm d'un côté à l'autre. La pièce no. RF-30 est disponible avec une course de 30 mm. Puis, il y a la pièce no. PSF-45 avec courbe spéciale conçue pour le mélange de l'effet de frottement. Il suffit d'acquérir un de ces genres auprès de votre concessionnaire Gemini et de suivre les instructions suivantes:

1. Dévissez les VIS externes DE LA PLAQUE DE L'ATTÉNUATEUR (B). Ne touchez pas aux VISSÉS INTERNES (C).
2. Soulevez soigneusement l'atténuateur et débranchez le CÂBLE (D).
3. Branchez le nouvel atténuateur au câble et remplacez-le dans le mélangeur.
4. Vissez l'atténuateur au mélangeur.

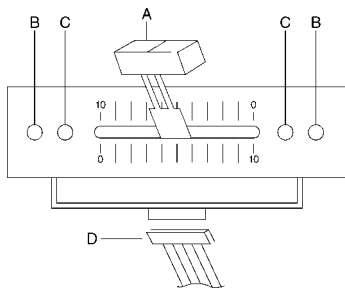

7. INDICATEURS DE BATTEMENT: Chaque côté du **CROSSFADER (22)** a son propre **INDICATEUR DE BATTEMENT (21)**. Ils clignotent au niveau de crête basse fréquence de chaque source attribuée, vous permettant d'assortir les battements visuellement.

8. SECTION OUTPUT CONTROL: Le volume de l'**AMP OUT (39, 40)** est commandé par la commande **MASTER (32)** et la commande **BALANCE (31)**. La commande **BOOTH (30)** ajuste le volume du **BOOTH OUTPUT (41)**. **SUGGESTION:** La sortie de la cabine est utilisée par certains animateurs de disques pour se servir de haut-parleurs de contrôle dans leur cabine. Vous pouvez aussi l'utiliser comme deuxième sortie de ZONE ou AMP.

9. SECTION "TALKOVER": Le propos de cette section est de permettre au programme en marche d'être assourdi de sorte que le message transmis par le micro puisse être entendu par-dessus la musique. Le **MIC/TALKOVER SWITCH (28)** commande MIC 1 et MIC 2, et comporte trois réglages. Lorsque le **MIC/TALKOVER SWITCH (28)** occupe la position de gauche, le MIC 1/MIC 2 et la fonction talkover sont au repos. Lorsque le **MIC/TALKOVER SWITCH (28)** occupe la position centrale, les MIC 1/MIC 2 est sous tension, le **MIC INDICATOR (29)** s'allumera mais la fonction talkover est au repos.

Lorsque le **MIC/TALKOVER SWITCH (28)** occupe la position droite, le MIC 1/MIC 2 et la fonction talkover seront activés et le volume de toutes les sources, sauf les entrées mic, sera réduit de 16 dB. Les commandes **TREBLE (24)** (aigües) et **BASS (25)** (basses) vous permettent de régler entièrement le ton du MIC 1 et MIC 2. Le **MIC 1 LEVEL (26)** commande le volume du MIC 1. Le **MIC 2 LEVEL (27)** commande le volume du MIC 2.

10. SECTION CUE: En connectant les écouteurs au jack **HEADPHONE (2 OU 23)**, vous pouvez surveiller n'importe lequel ou tous les canaux. Appuyez sur les touches **CUE ASSIGN (8)** pour les canaux 1- 4 pour choisir le canal ou les canaux à surveiller et leurs indicateurs DEL respectifs s'allumeront. Utilisez la commande **CUE LEVEL (33)** pour ajuster le volume cue sans affecter le mélange global. En glissant la commande **CUE PAN (35)** vers la gauche, vous serez en mesure de surveiller le signal d'insertion affecté. Le fait de la glisser vers la droite surveillera la sortie PGM (programme). L'activation de la fonction multiple **CUE X-F SPLIT (34)** convertit la commande **CUE PAN (35)** de sorte qu'elle s'atténue entre les deux canaux assignés au crossfader et répartit les signaux de sorte que le côté gauche sera entendu dans l'écouteur de gauche et le côté droit sera entendu dans l'écouteur de droite.

11. AFFICHAGE: L'**AFFICHAGE (36)** de maintien de pointe à double fonction indique soit les niveaux gauche et droit de la sortie **MASTER (39, 40)** SOIT les niveaux cue et programme choisis (sortie premaster). Vous pouvez choisir l'option que vous voulez en appuyant sur la touche **DISPLAY (37)**.

**REMARQUE: Lorsque le DISPLAY occupe le mode cue/ programme, en réglant les régleurs coulissants de chaque canal, vous pouvez augmenter ou réduire le signal pour le faire correspondre à celui de l'autre canal.**

## Caractéristiques techniques

### ENTRÉES:

Phono.....3 mV 47 Kohm  
Ligne.....150 mV 27 Kohm  
Aux.....150 mV 27 Kohm

### SORTIES:

Amplificateur/cabine.....0 dB 1V 400 ohm  
maxi.....20 V crête-crête  
Enregistrement.....225 mV 5 Kohm

### MICROS 1 & 2:

DJ Mic.....1,5 mV 2 Kohm équilibrés  
Basses.....+12 dB  
Hautes.....+12 dB

### GÉNÉRALITÉS:

Basses (canaux 1 - 4).....+ 12 dB/- 32 dB  
Moyenne (canaux 1 - 4).....+ 12 dB/- 32 dB  
Hautes (canaux 1 - 4).....+ 12 dB/- 32 dB  
Gain (canaux 1 - 4).....de 0 à - 20 dB  
Réponse de fréquence.....20 Hz - 20 KHz +/- 2 dB  
Distorsion.....0,02%  
Rapport signal/bruit.....supérieur à 80 dB  
Atténuation talkover.....-16 dB  
Impédance écouteur.....16 ohm  
Source d'énergie.....115/230 V 50/60 Hz 10 W  
Dimensions.....254 x 355 x 120 mm  
Poids.....3.86 kg

## Introduzione

Complimenti per l'acquisto di questo miscelatore PS-646 PRO2 Gemini. Questo miscelatore d'avanguardia offre una garanzia di tre anni, escluso il crossfader ed i cursori canale. Prima dell'uso leggere attentamente queste istruzioni.

## Caratteristiche

- 4 canali stereo
- Sezione cue d'avanguardia
- 1 ingresso Phono/Linea convertibile, 2 ingressi Phono, 5 linee e 2 Mic
- Funzione CUT (taglio) per Basso, Medio e Alto per i canali 1-4
- Regolatore di Amplificazione, Basso, Medio e Alto bilanciamento per il Canale 1-4
- Indicatori del ritmo
- Talkover
- Controllo bilanciamento e sbilanciamento per l'uscita Master
- Uscita Booth
- Doppio visualizzatore

## Precauzioni

1. Provare sempre l'apparecchio prima di montare nel rack. Conservare la ricevuta e/o fattura fiscale rilasciati all'atto dell'acquisto come documento di garanzia.
2. Leggere attentamente queste istruzioni prima di usare questo apparecchio.
3. Per evitare scosse elettriche non aprire l'apparecchio. **INTERNAMENTE NON CI SONO COMPONENTI SOSTITUIBILI DALL'UTENTE.** Per le riparazioni rivolgersi solo a personale qualificato.
4. Non esporre l'apparecchio alla luce diretta del sole o metterlo vicino a fonti di calore come caloriferi o stufe.
5. Pulire questo apparecchio solo con un panno inumidito. Evitare di usare solventi o altri detersivi.
6. Per trasportare questo apparecchio si consiglia di rimetterlo nella scatola e usare l'imballaggio originale. Questo eviterà di danneggiarlo durante il trasporto.
7. **EVITARE DI ESPORRE L'APPARECCHIO ALLA PIOGGIA O ALL'UMIDITÀ.**
8. **NON USARE DETERGENTI SPRAY O LUBRIFICANTI SU QUALSIASI CONTROLLO O INTERRUTTORE.**

## Collegamenti

1. Prima di inserire il cavo di alimentazione, assicurarsi che il **VOLTAGE SELECTOR (38)** (Interruttore selettore voltaggio) sia impostato sul voltaggio corretto.

**NOTA: Questo apparecchio è a doppio isolamento e non deve essere messo a terra.**

2. Assicurarsi che il **POWER SWITCH (1)** sia su off.
3. Il PS-646 PRO2 viene fornito con 2 set di jack per l'uscita dell'amplificazione. I jacks **BALANCED OUTPUT AMP (39)** sono usati per collegare l'amplificatore principale con un cavo standard XLR. Si consiglia di usare le uscite amp bilanciate se i cavi dell'amplificatore sono di 8 metri o superiori. Gli uscite bilanciate hanno tre (3) conduttori diversi: due per la funzione segnale (positivo e negativo) ed uno per la funzione di protezione (terra). Pin 1 (spillo 1) corrisponde alla terra (protezione). Pin 2 (spillo 2) corrisponde al segnale attivo (positivo). Pin 3 (spillo 3) corrisponde al segnale inattivo (negativo). I

jacks **OUTPUT AMP (40)** non sono bilanciati e sono usati per collegare l'amplificatore principale. I jack **OUTPUT BOOTH (41)** permettono di collegare un amplificatore addizionale.

4. L'ingresso **DJ MIC 1 (3)** (posto sul pannello anteriore) accetta un connettore da XLR. l'ingresso **DJ MIC 2 (50)** (posto sul pannello posteriore) accetta solamente connettori da 1/4". Ogni accetta microfoni bilanciati e non bilanciati.
5. Sul pannello posteriore ci sono 1 ingresso **PHONO/LINE (49)**, 2 ingressi **PHONO (45, 47)**, e 5 ingressi **LINEE stereo (42, 43, 44, 46, 48)**. L'interruttore **PHONO/LINE (51)** permette di impostare gli ingressi su Phono o Line (49). Gli ingressi phono accetteranno solamente i giradischi con la cartuccia magnetica. Sul pannello posteriore si trova una vite di **MESSA A TERRA (52)** per la messa a terra dei giradischi. Gli ingressi della linea stereo accettano qualsiasi ingresso di livello di linea come ad esempio un lettore di CD, registratori a cassette ecc.
6. Le cuffie possono essere inserite nel jack **HEADPHONE (2)** che si trova sul pannello anteriore **O** le cuffie possono essere inserite nel jack **HEADPHONE (23)** che si trova su di un lato del miscelatore.

## Impiego dell'interruttore di scollegamento massa

In base alla configurazione dell'impianto di riproduzione, talvolta il collegamento a massa dà luogo ad un percorso del segnale più silenzioso. Altre volte scollegando la massa si possono eliminare gli anelli di massa ed il ronzio, creando il percorso di massa più silenzioso.

1. Ad alimentazione elettrica del mixer inserita, ascoltare l'impianto a riposo (in assenza di segnale) con la massa collegata (**INTERRUTTORE DI SCOLLEGAMENTO MASSA - GROUND LIFT SWITCH (53)** posizionato a sinistra).
2. **Dopodiché, prima di agire sull'INTERRUTTORE DI SCOLLEGAMENTO MASSA - GROUND LIFT SWITCH (53), disinserire l'alimentazione elettrica.** Scollegare la massa spostando a destra l'**INTERRUTTORE DI SCOLLEGAMENTO MASSA**, inserire nuovamente l'alimentazione elettrica e procedere all'ascolto in modo da stabilire in quale posizione si ottiene un segnale privo di rumore di fondo e di ronzio. Se l'intensità del rumore risulta identica in entrambe le posizioni, mantenere l'**INTERRUTTORE DI SCOLLEGAMENTO MASSA** in posizione di collegamento a massa.

**ATTENZIONE: EVITARE ASSOLUTAMENTE DI COLLEGARE MEDIANTE MORSETTO LA MASSA DELLA TENSIONE DI RETE ALL MIXER. TALE COLLEGAMENTO PUÒ ESSERE PERICOLOSO.**

## Funzionamento

1. **ACCENSIONE:** Dopo che sono stati eseguiti tutti i collegamenti degli apparecchi con il miscelatore, premere **POWER SWITCH (1)**.
2. **CANALE 1:** I comandi **GAIN (4)**, **HIGH (5)**, **MID (6)** e **LOW (7)** permettono di regolare correttamente la sorgente selezionata. L'interruttore # **(9)** permette di selezionare gli ingressi **PHONO 1/LINE 1 (49)** o **LINE 2 (48)**. Il **CURSORE CANALE (CHANNEL SLIDE) (10)** controlla il livello d'uscita di questo canale.
3. **CANALE 2:** I comandi **GAIN (4)**, **HIGH (5)**, **MID (6)** e **LOW (7)** permettono di regolare correttamente la sorgente selezionata. L'interruttore # **(11)** permette di selezionare gli ingressi **PHONO 2 (47)** o **LINE 3 (46)**. Il **CURSORE CANALE (CHANNEL SLIDE) (12)** controlla il livello d'uscita di questo canale.
4. **CANALE 3:** I comandi **GAIN (4)**, **HIGH (5)**, **MID (6)** e **LOW (7)** permettono di regolare correttamente la sorgente selezionata. L'interruttore # **(13)** permette di selezionare gli ingressi **PHONO 3 (45)** o **LINE 4 (44)**. Il **CURSORE CANALE (CHANNEL SLIDE) (14)** controlla il livello d'uscita di questo canale.

5. CANALE 4: I comandi **GAIN (4)**, **HIGH (5)**, **MID (6)** e **LOW (7)** permettono di regolare correttamente la sorgente selezionata. L'interruttore # **(15)** permette di selezionare gli ingressi **LINE 5 (43)** o **LINE 6 (42)**. Il **CURSORE CANALE (CHANNEL SLIDE) (16)** controlla il livello d'uscita di questo canale.

**NOTA BENE: Per ciascun canale c'è un equalizzatore individuale per i Bassi, Medi e Alti con una gamma di regolazione estremamente ampia che permette una miscelazione armoniosa.**

**SUGGERIMENTO: E' possibile usare la funzione CUT di ciascun canale per rimuovere i Bassi, Medi e/o Alti e creare effetti speciali.**

6. SEZIONE CROSSFADER (Dissolvenza incrociata): Il **CROSSFADER (22)** permette di miscelare una sorgente con un'altra. Il PS-646 PRO2 è dotato di un crossfader trasferibile. Gli interruttori **ASSIGN (19, 20)** permettono di selezionare il canale che effettuerà la riproduzione da ciascun lato del crossfader. L'interruttore **ASSIGN (19)** ha 4 impostazioni (1, 2, 3 o 4) e permette di selezionare il canale 1, 2, 3 o 4 per eseguire la riproduzione dal lato sinistro del crossfader. L'interruttore **ASSIGN (20)** ha 4 impostazioni (1, 2, 3, o 4) e permette di selezionare il canale 1, 2, 3 o 4 per eseguire la riproduzione dal lato destro del crossfader. Hanno due tasti **OFF (17, 18)** per il crossfader. Quando si schiaccia il tasto **OFF (17)**, il lato sinistro del crossfader sarà inattivo. Quando si schiaccia il tasto **OFF (18)**, il lato destro del crossfader sarà inattivo. Con il tasto **OFF**, assicurarsi di disattivare il crossfader prima di cambiare la regolazione **ASSIGN**. Questo eviterà il ticchettio o il scatto ripetuto nel segnale mentre si cambia la regolazione **ASSIGN**. Il **CROSSFADER (22)** di questo miscelatore è rimovibile e se necessario può essere facilmente sostituito. Il crossfader è disponibile in tre formati. Il componente # RF-45 (che è identico al crossfader fornito con questo miscelatore) ha un percorso di 45mm da lato a lato. E' anche disponibile il componente RF-30 con un percorso di 30 mm e il componente PSF-45 con una curva speciale studiata per la miscelazione scratch. Acquistare uno di questi crossfader dal rivenditore Gemini e seguire queste istruzioni:

1. Svitare le VITI esterne della PIASTRA DEL FADER (B). Non toccare le VITI INTERNE (C).
2. Sollevare con cura il fader e staccare il CAVO (D).
3. Inserire il nuovo fader nel cavo e rimetterlo nel miscelatore.
4. Avvitare il fader nel miscelatore.

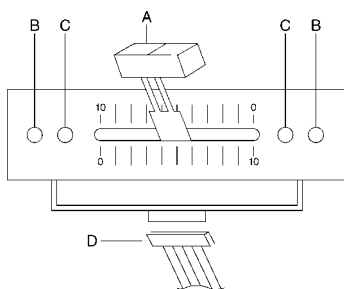

7. GLI INDICATORI DEL RITMO: Ogni lato del **CROSSFADER (22)** ha il suo **BEAT INDICATOR (21)**. Questi indicatori lampeggiano secondo il livello della frequenza bassa di ogni fonte assegnata, permettendovi di seguire i ritmi visualmente.
8. SEZIONE CONTROLLO OUTPUT: Il livello dell'**AMP OUT (39, 40)** è controllato i comandi **MASTER (32)** e **BALANCE (31)**. Il **BOOTH CONTROL (30)** regola il livello dell'uscita **BOOTH (41)**. **SUGGERIMENTO:** L'uscita booth è usata da alcuni DJ per far funzionare i monitor degli speaker nella cabina DJ. E' anche possibile usarlo come una seconda uscita ZONE o AMP.
9. SEZIONE TALKOVER: Questa funzione permette di attenuare la riproduzione del programma in modo che si possa sentire il microfono sopra la musica. L'interruttore **MIC/TALKOVER (28)** controlla MIC 1 e MIC 2, e ha tre impostazioni. Quando l'interruttore **MIC/TALKOVER (28)** è impostato sulla posizione sinistra, il MIC 1/MIC 2 e il talkover sono entrambi spenti. Quando l'interruttore **MIC/TALKOVER (28)** è impostato sulla posizione centrale il MIC 1/MIC 2 è acceso. L'**INDICATORE MIC (29)** si illuminerà, ma il talkover è spento. Quando

l'interruttore **MIC/TALKOVER (28)** è impostato sulla posizione destra, il MIC 1/MIC 2 e il talkover saranno accessi e il volume delle sorgenti ad eccezione degli ingressi Mic verranno abbassati a 16 dB. I controlli **TREBLE (24)** e **BASS (25)** permettono di regolare correttamente il tono del MIC 1 e del MIC 2. Il **LIVELLO MIC 1 (26)** controlla il livello del MIC 1. Il **LIVELLO MIC 2 (27)** controlla il livello del MIC 2.

10. SEZIONE CUE: Collegando un set di cuffie al jack **HEADPHONE (2 o 23)** è possibile controllare uno qualsiasi o tutti i canali. Premere i pulsanti **CUE ASSIGN (8)** per i canali 1-4 per selezionare il canale o i canali che si desidera controllare e si illuminerà il relativo indicatore LED. Usare il controllo **CUE LEVEL (33)** per regolare il volume del cue senza influenzare la miscelazione globale. Spostando il controllo **CUE PAN (35)** verso sinistra sarete in grado di controllare il segnale d'azione assegnato. Spostandolo verso destra sarete in grado di controllare il programma di uscita PGM. Attivando il **CUE X-F SPLIT (34)** multifunzione si converte il controllo **CUE PAN (35)** in modo che si attenni tra i due canali assegnati al crossfader e separi i segnali così da poter sentire il lato sinistro nella cuffia sinistra e quello destro nella cuffia destra.
11. IL VISUALIZZATORE: Il **DISPLAY (36)** a doppia funzione del peak hold indica sia i livelli di uscita di sinistra e di destra del **MASTER (39, 40)** o i livelli selezionati (uscita premaster) del cue e del programma. E' possibile scegliere l'opzione desiderata premendo il pulsante **DISPLAY (37)**.

**NOTA BENE: Quando il DISPLAY (36) è regolato sul modo cue/program, regolando i cursori individuali del livello del canale, è possibile aumentare o diminuire il segnale per armonizzare il segnale dell'altro canale.**

## Specifiche Tecniche

### INGRESSI:

Phono.....3mV 47Kohm  
Linea.....150 mV 27Kohm  
Aux.....150mV 27Kohm

### USCITA:

Amp/Booth.....0 dB 1V 400ohm  
Max.....20V picco a picco

Rec.....225mV 5Kohm

### MIC 1 & MIC 2:

Ingresso microfono DJ.....1.5mV 2Kohm bilanciati  
Bass.....± 12 dB  
High.....± 12 dB

### GENERALE:

Bass (Canale 1 - 4).....+ 12 dB/- 32 dB  
Mid (Canale 1 - 4).....+ 12 dB/- 32 dB  
Treble (Canale 1 - 4).....+ 12 dB/- 32 dB  
Regolatore di amplificazione (Canale 1 - 4).....da 0 a -20dB  
Risposta in frequenza.....20Hz - 20KHz +/- 2dB  
Distorsione.....0,02%  
Rapporto segnale/disturbo (S/N).....migliore di 80 dB  
Livello talkover.....-16dB  
Impedenza cuffia.....16ohm  
Alimentazione.....115/230V 50/60Hz 10W  
Dimensioni.....254 x 355 x 120 mm  
Peso.....3.86 kg