

Por favor lea este instructivo antes de usar el producto

Please Read and Save this Use and Care Book

BLACK&DECKER Home

Toast-R-Oven™

Asador
Broiler



Registre su producto en la Internet en el sitio Web www.prodprotect.com/applica y tendrá la oportunidad de GANAR \$100,000!

Register your product online at www.prodprotect.com/applica, for a chance to WIN \$100,000!



USA/Canada
Mexico

1-800-231-9786
01-800-714-2503

www.blackanddecker.com

Accesorios/Partes (EE.UU./Canadá)
Accessories/Parts (USA/Canada)
1-800-738-0245

Modelo
Model

CTO600

INSTRUCCIONES IMPORTANTES DE SEGURIDAD

Cuando se utilizan aparatos eléctricos, se debe respetar ciertas reglas de seguridad, incluyendo las siguientes:

- Por favor lea todas las instrucciones.
- No toque las superficies calientes. Utilice las asas o las perillas.
- A fin de protegerse contra un choque eléctrico, no sumerja el cable, el enchufe ni ninguna pieza no removible del aparato.
- Se debe tomar mucha precaución cuando el producto se utilice por o en la presencia de menores de edad.
- Desconecte el aparato de la toma de corriente cuando no esté en uso y antes de limpiarlo. Espere que el aparato se enfríe antes de instalar o retirar los accesorios.
- No se debe utilizar ningún aparato eléctrico que tenga el cable o el enchufe averiado, que presente un problema de funcionamiento o que esté dañado. Devuelva el aparato al centro de servicio autorizado más cercano para que lo examinen, reparen o ajusten. También puede llamar gratis al número apropiado que aparece en la cubierta de este manual.
- El uso de accesorios no recomendados por el fabricante presenta el riesgo de lesiones personales.
- No utilice el aparato a la intemperie.
- No permita que el cable cuelgue del borde de la mesa o del mostrador ni que entre en contacto con superficies calientes.
- No coloque el tostador sobre ni cerca de una hornilla de gas o eléctrica, ni cerca de un horno caliente.
- Se debe ejercer mucha prudencia al transportar un aparato con aceite u otros líquidos calientes.
- Ajuste todos los controles a la posición de apagado (OFF) antes de enchufar o desconectar el aparato.
- Este aparato se debe utilizar solamente con el fin previsto.
- A fin de evitar el riesgo de incendio o choque eléctrico, jamás introduzca alimentos demasiado grandes ni utensilios de metal adentro del aparato.
- Existe el riesgo de incendio si el aparato permanece cubierto mientras se encuentra en funcionamiento o si éste llegase a entrar en contacto con cualquier material inflamable, incluyendo las cortinas y las paredes. Asegúrese de no colocar nada sobre el aparato mientras se encuentre en uso.
- No utilice almohadillas de fibras metálicas para limpiar el aparato. Las fibras metálicas podrían entrar en contacto con las piezas eléctricas del aparato, resultando en el riesgo de un choque eléctrico.
- Tenga mucho cuidado al utilizar recipientes que no sean de metal ni de vidrio.

- Cuando este aparato no se encuentre en funcionamiento no se debe almacenar nada aparte de los accesorios recomendados por el fabricante.
- No introduzca los siguientes materiales en el aparato: papel, cartón, envolturas plásticas ni materiales semejantes.
- A fin de evitar que el aparato se sobrecaliente, no cubra la bandeja para los residuos como ninguna otra superficie del aparato con papel de aluminio.
- Para interrumpir el tostado, asado u horneado de los alimentos, gire el control a la posición de apagado (OFF).
- Ejerza extrema precaución al mover la bandeja o al desechar la grasa caliente.

CONSERVE ESTAS INSTRUCCIONES.

ENCHUFE DE TIERRA

Como medida de seguridad, este producto cuenta con un enchufe de tierra que tiene tres contactos. No trate de alterar esta medida de seguridad. La conexión inapropiada del conductor de tierra puede resultar en un riesgo de choque eléctrico. Si tiene alguna duda, consulte con un electricista calificado para asegurarse de que la toma de corriente sea una de tierra.

CABLE ELÉCTRICO

- a) El producto debe proporcionarse con un cable corto para reducir el riesgo de enredarse o de tropezar con un cable largo.
- b) Se encuentran disponibles cables de extensión más largos, que es posible utilizar si se emplea el cuidado debido.
- c) Si se utiliza un cable de extensión,
 - 1) El voltaje eléctrico del cable o del cable de extensión debe ser, como mínimo, igual al del voltaje del aparato, y
 - 2) El cable debe acomodarse de modo que no cuelgue del mostrador o de la mesa, para evitar que un niño tire del mismo o que alguien se tropiece accidentalmente.

Si el aparato es del tipo que es conectado a tierra, el cable de extensión deberá ser un cable de tres alambres conectado a tierra.

Nota: Si el cordón de alimentación es dañado, en América Latina debe sustituirse por personal calificado o por el centro de servicio autorizado.

Este producto puede variar ligeramente del que aparece ilustrado.

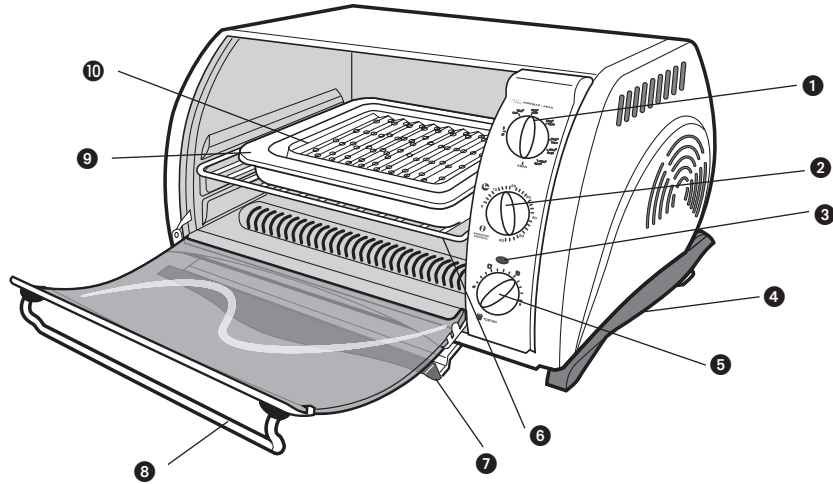
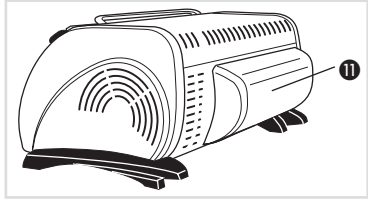

1. Control de temperatura de hornear, asar y tostar (☐)
2. Cronómetro de 60 minutos para hornear con posición de encendido (ⓘ)
3. Luz indicadora de encendido
4. Asa (por ambos lados)
5. Control del grado de tostado
6. Parrilla corrediza
7. Bandeja de residuos corrediza
8. Asa de la puerta
9. Bandeja de hornear
10. Parrilla de asar
11. Interior curvo extra profundo

Como usar

Este producto es solamente para uso doméstico.

Antes del uso

1. Lave todas las partes conforme a las instrucciones de la sección Cuidado y limpieza.
2. Inserte la bandeja de residuos debajo de los elementos calefactores inferiores.
3. Conecte el aparato a una toma de corriente estándar.

Cómo tostar

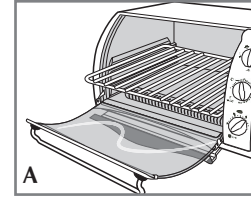

1. Inserte la parrilla corrediza en su ranura hacia la parte posterior del horno (A). No es necesario precalentar el horno para tostar.

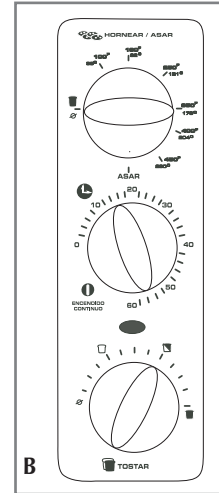

2. Ajuste el control de nivel de tostado a su gusto (B). Para lograr mejores resultados, se recomienda escoger la posición media para tostar la primera vez. Luego se puede escoger entre más pálido u oscuro según su gusto.
3. Coloque el control de temperatura en la posición ☐ (tostar). La luz indicadora de encendido se iluminará y permanecerá encendida durante el ciclo de tostado. Cuando el ciclo finalice, se oirá un timbre. La luz indicadora de encendido se apagará.
4. Para detener el ciclo de tostado en cualquier momento, abra la puerta del horno. Los elementos calefactores y la luz indicadora se apagarán.
5. Coloque el control de nivel de tostado en la posición ∅ (apagado).
6. Abra la puerta del horno con un guante de cocina, extraiga la parrilla corrediza y luego los alimentos.

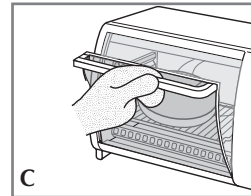

Importante: En vista de que la puerta del horno y la parrilla corrediza se calientan, siempre utilice una agarradera o un guante de cocina para retirar los alimentos (C).

Advertencia: El horno está caliente. Tenga cuidado de no tocar ninguna superficie.

Cómo hornear

1. Coloque la bandeja de hornear con los alimentos que se van a cocinar sobre la parrilla corrediza.
2. Gire el control de temperatura a la temperatura deseada.
 - a. Si no utiliza el cronómetro de 60 minutos para hornear, coloque el control en la posición ⓘ (encendido continuo) y supervise la cocción de los alimentos.
 - b. Si utiliza el cronómetro de 60 minutos para hornear, coloque el control en el número de minutos deseado.

Nota: Para obtener los mejores resultados, precaliente el horno durante 5 minutos.

- Los elementos calefactores (superiores e inferiores) funcionan de manera intermitente a fin de mantener la temperatura adecuada. Para detener la cocción, abra la puerta del horno. Para reiniciar el ciclo de cocción, cierre la puerta. Supervise los alimentos cuando se cumpla el tiempo mínimo de cocción recomendado.
- Cuando termine de hornear, coloque el control de temperatura en la posición \emptyset (apagado).
- Si utiliza el cronómetro de 60 minutos para hornear, oirá un timbre cuando se cumpla el tiempo programado. Si no, cuando finalice el ciclo de cocción coloque el cronómetro en la posición 0 (apagado). La luz indicadora de encendido se apagará.
- Abra la puerta del horno con un guante de cocina, extraiga la parrilla corrediza y luego la bandeja de hornear.

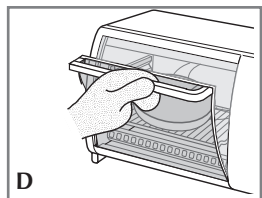

Importante: En vista de que la puerta del horno y la parrilla corrediza se calientan, siempre utilice una agarradera o un guante de cocina para retirar los alimentos (D).

Advertencia: El horno está caliente. Tenga cuidado de no tocar ninguna superficie.

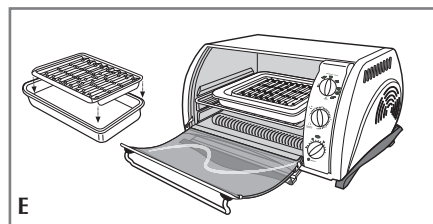

Cómo asar

- Coloque la parrilla de asar sobre la bandeja de hornear. Coloque los alimentos sobre la parrilla de asar y luego coloque la bandeja de hornear sobre la parrilla corrediza (E).
- Coloque el control de temperatura en la posición de asar y el cronómetro de 60 minutos en la posición **I** (encendido

continuo). No es necesario precalentar el horno para asar.

- Para detener la cocción, abra la puerta del horno. Supervise los alimentos cuando se cumpla el tiempo mínimo de cocción recomendado.
- Cuando termine de asar, extraiga la bandeja corrediza con un guante de cocina y luego retire la bandeja de hornear.

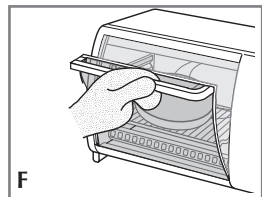

Importante: En vista de que la puerta del horno y la parrilla corrediza se calientan, siempre utilice una agarradera o un guante de cocina para retirar los alimentos (F).

Advertencia: El horno está caliente. Tenga cuidado de no tocar ninguna superficie.

- Coloque el control de temperatura en la posición \emptyset (apagado) y el cronómetro de 60 minutos en la posición 0 (apagado).

Cuidado y limpieza

Este aparato no contiene piezas reparables por el consumidor. Para servicio, acuda a personal de asistencia calificado.

- Apague el aparato, desconéctelo de la toma de corriente y permita que se enfríe antes de limpiarlo.
- La puerta de vidrio se debe limpiar con una almohadilla de nylon y agua jabonosa. No se deben utilizar rociadores de limpiar vidrios.

- Para retirar la parrilla corrediza, abra la puerta y tire de la parrilla hacia adelante y hacia afuera. Lávela en agua tibia jabonosa o en la máquina lavaplatos. Para eliminar las manchas persistentes, utilice una almohadilla de poliéster o de nylon. Para volver a colocar la parrilla corrediza, abra la puerta completamente, coloque la parrilla en su ranura y cierre la puerta.
- Lave la bandeja de hornear y la parrilla de asar con agua tibia jabonosa o en la máquina lavaplatos. Utilice una almohadilla de poliéster o de nylon a fin de evitar las rayaduras.

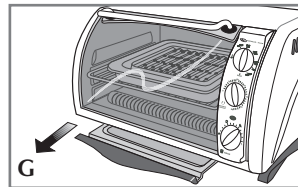

- Para retirar la bandeja de residuos, sujete el mango al frente del horno y tire del mismo hacia afuera (G). Deseche los residuos y lave la bandeja en agua tibia jabonosa. Para eliminar las manchas persistentes, utilice una almohadilla de nylon. Asegúrese de secar bien la bandeja antes de insertarla de nuevo en el horno.

Revestimiento antiadherente

- Desconecte el horno y permita que se enfríe. Límpiolo con una esponja jabonosa o almohadilla de nylon después de cada uso.
- No utilice limpiadores químicos para hornos. No use limpiadores abrasivos ni de fibras fuertes ya que se puede dañar el revestimiento del horno. Seque el horno con una toalla de papel o un paño suave.

Exterior

Permita que el horno se enfríe totalmente antes de limpiar cualquier superficie exterior. Limpie el exterior con un paño o una esponja húmeda y séquelo con una toalla de papel o un paño suave.

Recipientes para cocinar

Pueden utilizarse recipientes metálicos, de vidrio (sin tapa) o cerámica a prueba de horno. Siga las indicaciones del fabricante. Asegúrese de que haya un espacio mínimo de 2,54 cm (1 pulg) entre el borde superior del recipiente y los elementos calefactores.

IMPORTANT SAFEGUARDS

When using electrical appliances, basic safety precautions should always be followed, including the following:

- Read all instructions.
- Do not touch hot surfaces. Use handles or knobs.
- To protect against risk of electrical shock, do not immerse cord, plug, or any non-removable parts of this oven in water or other liquid.
- Close supervision is necessary when any appliance is used by or near children.
- Unplug from outlet when not in use and before cleaning. Allow to cool before putting on or taking off parts.
- Do not operate any appliance with a damaged cord or plug or after the appliance malfunctions or is dropped or damaged in any manner. Return the appliance to the nearest authorized service facility for examination, repair, or electrical or mechanical adjustment. Or, call the appropriate toll-free number listed on the cover of this manual.
- The use of accessory attachments not recommended by the appliance manufacturer may cause injuries.
- Do not use outdoors.
- Do not let cord hang over edge of table or counter, or touch hot surfaces.
- Do not place on or near a hot gas or electrical burner, or in a heated oven.
- Extreme caution must be used when moving an appliance containing hot oil or other hot liquid.
- To disconnect, turn any control to "off", then remove plug from wall outlet.
- Do not use appliance for other than intended use.
- Oversize foods or metal utensils must not be inserted in this appliance, as they may create a fire or risk of electric shock.
- A fire may occur if the toaster oven is covered or touching flammable material including curtains, draperies, walls and the like, when in operation. Do not store any item on top of unit when in operation.
- Do not clean with metal scouring pads. Pieces can break off the pad and touch electrical parts resulting in a risk of electric shock.
- Extreme caution should be used when using containers constructed of other than metal or glass.
- Do not store any material, other than manufacturer's recommended accessories, in this oven when not in use.
- Do not place any of the following materials in the oven: paper, cardboard, plastic wrap, and the like.

- Do not cover crumb tray or any parts of the oven with metal foil. This will cause overheating of the oven.
- To stop toasting, broiling or baking turn the controls to OFF.
- Use extreme caution when removing tray or disposing of hot grease.

SAVE THESE INSTRUCTIONS.

GROUNDING PLUG

As a safety feature, this product is equipped with a grounded plug, which will only fit into a three-prong outlet. Do not attempt to defeat this safety feature. Improper connection of the grounding conductor may result in the risk of electric shock. Consult a qualified electrician if you are in doubt as to whether the outlet is properly grounded.

ELECTRICAL CORD

- a) A short power-supply cord is to be provided to reduce the risk resulting from becoming entangled in or tripping over a longer cord.
- b) Longer extension cords are available and may be used if care is exercised in their use.
- c) If an extension cord is used,
 - 1) The marked electrical rating of the cord set or extension cord should be at least as great as the electrical rating of the appliance, and
 - 2) The cord should be arranged so that it will not drape over the countertop or tabletop where it can be pulled on by children or tripped over unintentionally.

If the appliance is of the grounded type, the extension cord should be a grounding-type 3-wire cord.

Note: If the power supply cord is damaged, it should be replaced by qualified personnel or in Latin America by an authorized service center.

Product may vary slightly from what is illustrated.

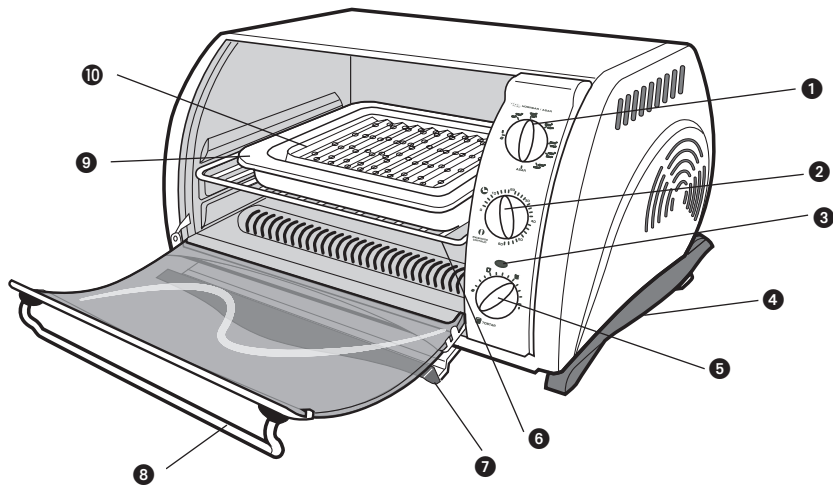
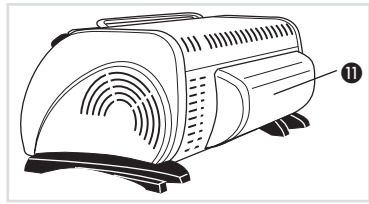

1. Toast (☐), bake and broil temperature control
2. 60-minute bake timer timer with 1 (encendido continuo/ON) setting
3. On indicator light
4. Side handle
5. Toast browning control
6. Slide rack
7. Slide-out crumb tray
8. Door handle
9. Bake pan
10. Broil rack
11. Extra-deep curved interior

How to Use

This product is for household use only.

Getting Started

1. Wash all parts as instructed in the Care and Cleaning section.
2. Insert the crumb tray underneath the bottom heating elements.
3. Plug the unit into a standard outlet.

Toasting

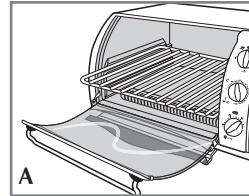

1. Insert the slide rack in the rack slot towards the back of the oven (A). It is not necessary to preheat the oven for toasting.

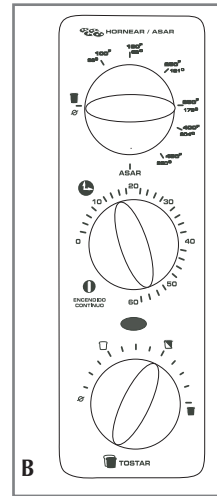

2. Set the toast browning control (TOSTAR) as desired (B). For best results, select the medium setting for your first cycle, then adjust lighter or darker to suit your taste.
3. Turn temperature control to ☐ (Toast) setting. The on indicator light comes on and stays on during the toasting cycle. When toasting is done, you hear a bell sound. The on indicator light turns off.
4. To stop toasting at any time, open the oven door. The heating elements and the on indicator light turn off.
5. Turn the toast browning control (TOSTAR) to ☉ (off).
6. Using an oven mitt or pot holder, open the door and slide out the slide rack to remove food.

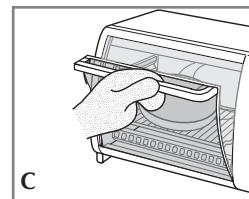

Important: Always use an oven mitt or pot holder to remove food from the oven as the door and the slide rack will be hot (C).

Caution: The oven is hot. Avoid direct skin contact with any surface.

Baking

1. Place bake pan containing food to be cooked on the slide rack.
2. Turn the temperature control to the desired temperature setting.
 - a. If not using the bake timer, turn the control to 1 (ON) and monitor the food.
 - b. If using the 60-minute bake timer, turn the control to the desired number of minutes.

Note: For best results, always preheat the oven for 5 minutes.

3. The upper and lower heating elements will cycle on and off to maintain the temperature. To stop cooking, open the oven door. To continue cooking, close the door. Check food for doneness at minimum time.

- When finished cooking, turn the temperature control to $\text{\textcircled{0}}$ (off).
- If using the 60-minute bake timer, you will hear a bell sound once it reaches the set time. If not, when cooking is done, turn the timer to 0 (off). The on indicator light turns off.
- Using an oven mitt or pot holder, open the door and slide out the slide rack to remove the bake pan.

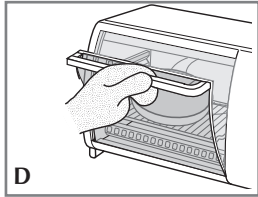

Important: Always use an oven mitt or pot holder to remove food from the oven as the door and the slide rack will be hot (D).

Caution: The oven is hot. Avoid direct skin contact with any surface.

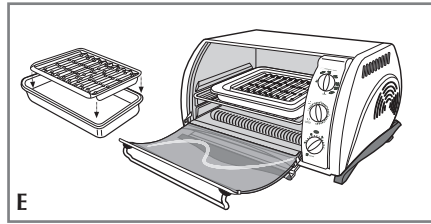

Broiling

- Insert the broil rack in the bake pan. Put the food on the broil rack and place the bake pan on the slide rack (E).
- Turn the temperature control to broil (ASAR) and the 60-minute bake timer control to $\text{\textcircled{1}}$ (On). The oven does not need to be preheated for broiling.

- To stop cooking, open the door. Check food for doneness at minimum cooking time.
- When finished broiling, using an oven mitt or pot holder, slide out slide rack to remove bake pan.

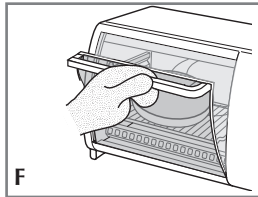

Important: Always use an oven mitt or pot holder to remove food from the oven as the door and the slide rack will be hot (F).

Caution: The oven is hot. Do not let your skin touch any surface.

- Turn temperature control to $\text{\textcircled{0}}$ (off) and 60-minute bake timer to 0 (off).

Care and Cleaning

This product contains no user serviceable parts. Refer service to qualified service personnel.

- Turn off unit, unplug from wall outlet and let it cool before cleaning.
- Clean the glass door with a nylon pad and sudsy water. Do not use a spray glass cleaner.
- To remove slide rack, open the door, pull the rack forward and out. Wash in warm, sudsy water or in the dishwasher. To remove stubborn spots, use a polyester or nylon pad. To replace the slide rack, open the door completely, slide into the rack slot and close the door.
- Wash the bake pan and broil rack in warm, sudsy water or in the dishwasher. To minimize scratching, use a polyester or nylon pad.

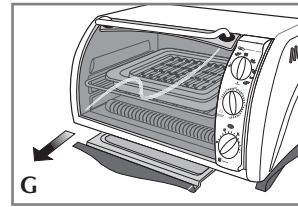

- To remove the crumb tray, grasp the handle at the front of the oven and pull it out (G). Dispose of crumbs and wash the tray in warm, sudsy water. Remove stubborn spots with a nylon mesh pad. Be sure to dry thoroughly before inserting the tray back into the oven.

Nonstick Coating

- Unplug the oven and let it cool, then wipe with a soapy sponge or nylon pad after each use.
- Do not use a chemical oven cleaner. Do not use any abrasive cleansers or scouring pads as they may harm the coating. Dry with paper towel or soft cloth.

Exterior

Let the oven cool completely before cleaning any outer surface. Wipe with a damp cloth or sponge and dry with paper towel or soft cloth.

Cooking Containers

Metal, ovenproof glass without lids or ceramic bakeware can be used in your oven. Follow manufacturer's instructions. Be sure the top edge of the container is at least 1" (2.54 cm) away from the upper heating elements.

¿NECESITA AYUDA?

Para servicio, reparaciones o preguntas relacionadas al producto, por favor llame al número del centro de servicio en el país donde usted compró su producto. NO devuelva el producto al fabricante. Llame o lleve el producto a un centro de servicio autorizado.

DOS AÑOS DE GARANTÍA LIMITADA

(No aplica en México, Estados Unidos o Canadá)

¿Qué cubre la garantía?

- La garantía cubre cualquier defecto de materiales o de mano de obra. Aplica no se responsabiliza por ningún costo que exceda el valor de compra del producto.

¿Por cuánto tiempo es válida la garantía?

- Por dos años a partir de la fecha original de compra.

¿Cómo se puede obtener servicio?

- Conserve el recibo original de compra.
- Por favor llame al número del centro de servicio autorizado.

Esta garantía **no** cubre:

- Los productos que han sido utilizados en condiciones distintas a las normales
- Los daños ocasionados por el mal uso, el abuso o negligencia.
- Los productos que han sido alterados de alguna manera
- Los daños ocasionados por el uso comercial del producto
- Los productos utilizados o reparados fuera del país original de compra
- Las piezas de vidrio y demás accesorios empacados con el aparato
- Los gastos de tramitación y embarque asociados al reemplazo del producto
- Los daños y perjuicios indirectos o incidentales

NEED HELP?

For service, repair or any questions regarding your appliance, call the appropriate "800" number on the cover of this book. Do not return the product to the place of purchase. Do not mail the product back to the manufacturer nor bring it to a service center. You may also want to consult the website listed on the cover of this manual.

One-Year Limited Warranty

(Applies only in the United States and Canada)

What does it cover?

- Any defect in material or workmanship; provided; however, Aplica's liability will not exceed the purchase price of the product.

For how long?

- One year after the date of original purchase.

What will we do to help you?

- Provide you with a reasonably similar replacement product that is either new or factory refurbished.

How do you get service?

- Save your receipt as proof of the date of sale.
- Check our on-line service site at www.prodprotect.com/aplica, or call our toll-free number, 1-800-231-9786, for general warranty service.
- If you need parts or accessories, please call 1-800-738-0245.

What does your warranty not cover?

- Damage from commercial use
- Damage from misuse, abuse or neglect
- Products that have been modified in any way
- Products used or serviced outside the country of purchase
- Glass parts and other accessory items that are packed with the unit
- Shipping and handling costs associated with the replacement of the unit
- Consequential or incidental damages (Please note, however, that some states do not allow the exclusion or limitation of consequential or incidental damages, so this limitation may not apply to you.)

How does state law relate to this warranty?

- This warranty gives you specific legal rights, and you may also have other rights that vary from state to state or province to province.

Póliza de Garantía (Válida sólo para México)

Duración

Aplica de México, S. de R. L. de C.V. garantiza este producto por 2 años a partir de la fecha original de compra.

¿Qué cubre esta garantía?

Esta Garantía cubre cualquier defecto que presenten las piezas, componentes y la mano de obra contenidas en este producto.

Requisitos para hacer válida la garantía

Para reclamar su Garantía deberá presentar al Centro de Servicio Autorizado la póliza sellada por el establecimiento en donde adquirió el producto. Si no la tiene, podrá presentar el comprobante de compra original.

¿Dónde hago válida la garantía?

Llame sin costo al teléfono 01 800 714 2503, para ubicar el Centro de Servicio Autorizado más cercano a su domicilio en donde usted podrá encontrar partes, componentes, consumibles y accesorios.

Procedimiento para hacer válida la garantía

Acuda al Centro de Servicio Autorizado con el producto con la póliza de Garantía sellada o el comprobante de compra original, ahí se reemplazará cualquier pieza o componente defectuoso sin cargo alguno para el usuario final. Esta Garantía incluye los gastos de transportación que se deriven de su cumplimiento.

Excepciones

Esta Garantía no será válida cuando el producto:

- A) Se hubiese utilizado en condiciones distintas a las normales.
- B) No hubiese sido operado de acuerdo con el instructivo de uso que le acompaña.
- C) Cuando el producto hubiese sido alterado o reparado por personas no autorizadas por Aplica de México, S. de R. L. de C.V.

Nota: Usted podrá encontrar partes, componentes, consumibles y accesorios en los centros de servicios autorizados. Esta garantía incluyen los gastos de transportación que se deriven de sus cumplimiento dentro de sus red de servicio.

Por favor llame al número correspondiente que aparece en la lista a continuación para solicitar que se haga efectiva la garantía y donde Ud. puede solicitar servicio, reparaciones o partes en el país donde el producto fue comprado. También puede consultarnos en el e-mail. "servicio@applicamail.com.mx"

Argentina

Servicio Técnico Central
Attendance
Atención al Cliente
Av. Monroe 3351
Buenos Aires, Argentina
Tel.: 0810-999-8999

Chile

Servicio Máquinas y Herramientas
Ltda.
Av. Apoquindo No. 4867 -
Las Condes
Santiago, Chile
Tel.: (562) 263-2490

Colombia

PLINARES
Avenida Quito # 88A-09
Bogotá, Colombia
Tel. sin costo 01 800 7001870

Costa Rica

Aplicaciones Electromecánicas,
S.A.
Calle 26 Bis y Ave. 3
San Jose, Costa Rica
Tel.: (506) 257-5716
223-0136

Ecuador

Servicio Master Ecuador
Av. 6 de Diciembre 9276 y Los
Alamos
Tel. (593) 2281-3882

El Salvador

Sedeblack
Calle San Antonio Abad 2936
San Salvador, El Salvador
Tel. (503) 2284-8374

Guatemala

MacPartes SA
3ª Calle 414 Zona 9
Frente a Tecun
Tel. (502) 2331-5020
2332-2101

Honduras

ServiTotal
Contigua a Telecentro
Tegucigalpa, Honduras,
Tel. (504) 235-6271

México

Art. 123 y José Ma. Marroquí
#28-D Centro.
Mexico D.F.
Tel.: 01 (800) 714-2503
(55) 1106-1400

Nicaragua
ServiTotal
De semáforo de portezuelo
500 metros al sur.
Managua, Nicaragua,
Tel. (505) 248-7001

Panamá
Servicios Técnicos CAPRI
Tumbamuerto Boulevard El
Dorado
Panamá.
Tel. (507) 2360 236
(507) 2360 159

Perú
Servicio Técnico Central
Fast Service
Calle Jorge Muelle 121 San Borja
Lima Perú
Tel. (0511) 2257391-2230221

Puerto Rico
Buckeye Service
Jesús P. Piñero #1013
Puerto Nuevo, SJ PR 00920
Tel.: (787) 782-6175

Republica Dominicana
Plaza Lama, S.A.
Av, Duarte #94
Santo Domingo,
República Dominicana
Tel.: (809) 687-9171

Trinidad and Tobago
A.S. Bryden & Sons (Trinidad)
Limited
33 Independence Square,
Port of Spain
Trinidad, W.I.
Tel.: (868) 623-4696

Venezuela
Inversiones BDR CA
Av. Casanova C.C. City Market
Nivel Plaza Local 153, Diagonal
Hotel Melia.
Caracas
Tel. (582) 324 0969

Sello del Distribuidor:

Fecha de compra:

Modelo:

Date Code

Comercializado por:

Applica de México, S. de R. L. de C.V.
Presidente Mazaryk No111, 1er Piso
Col. Chapultepec Morales, Mexico D.F
Deleg. Miguel Hidalgo
CP 11570
MEXICO

Servicio y Reparación

Art. 123 y José Ma. Marroquí # 28 D
Col. Centro, Mexico D. F., CP 06050

Servicio al Consumidor,

Venta de Refacciones y Accesorios
01 800 714 2503

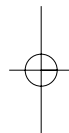

Marca registrada de *The Black & Decker Corporation*, Towson, Maryland, E.U.

 **BLACK&DECKER** is a trademark of The Black & Decker Corporation, Towson, Maryland, USA

Copyright © 2006 - 2007 Applica Consumer Products, Inc.

Pub. No.1000002982-00-RV01

Fabricado en la República Popular de China
Impreso en la República Popular de China

Importado por:

APPLICA DE MEXICO, S. DE R. L. DE C. V.
Presidente Mazaryk No111, 1er Piso
Col. Chapultepec Morales, Mexico D.F
Deleg. Miguel Hidalgo
CP 11570
MEXICO
Teléfono: (55) 1106-1400

Del interior marque sin costo

01 (800) 714-2503

Made in People's Republic of China
Printed in People's Republic of China

1500 W 120 V ~ 60 Hz
1500 W 220 V ~ 50 Hz
1500 W 220 V ~ 60 Hz

Applica Consumer Products, Inc.

R12005/12-6-24S/E