



Altec Lansing inMotion Kick Portable Stereo for iPhone and iPod
Enceinte portable pour iPhone et iPod Altec Lansing inMotion Kick
Estéreo portátil Altec Lansing inMotion Kick para iPhone y iPod
Sistema estéreo portátil inMotion Kick da Altec Lansing para iPhone e iPod

iMT520

User Guide
Guide d'utilisation
Guía del usuario
Guia do Usuário

Welcome

Thank you for purchasing the Altec Lansing inMotion Kick speaker system. Designed specifically to work with your iPhone and iPod, this system provides high-quality audio performance that brings out the best in your music.

Please carefully read this User Guide for instructions on setting up and using your inMotion Kick speaker system.

Prior to installing or operating the Altec Lansing inMotion Kick speaker system, refer to the important product safety information.

Getting Assistance

The answers to most setup and performance questions can be found in the Troubleshooting section of this guide. You can also consult the frequently asked questions (FAQ) in the customer support section of our Web site at www.alteclansing.com.

If you live in North America and still can't find the information you need, please call our customer service team for assistance before returning this product to your retailer under their return policy.

Tel: 800-258-3288 (*Toll Free in US and Canada*)

Email: csupport@alteclansing.com

If you live outside of North America, please visit our Web site at www.alteclansing.com and select your region to locate your country's distributor.

For the most up-to-date information, be sure to check our Web site at www.alteclansing.com.

International Distribution

International customers: For information regarding the distribution of Altec Lansing products in your country, please visit www.alteclansing.com and click on your region.

Registering Your Product

Visit www.alteclansing.com to register your product online, so we can provide you with the best possible service and technical support.

FCC Compliance

Changes or modifications not expressly approved by the party responsible for compliance could void the user's authority to operate this equipment.

This device complies with Part 15 of the FCC Rules. Operation is subject to the following two conditions:

- 1) This device may not cause harmful interference, and
- 2) This device must accept any interference received, including interference that may cause undesired operation.

Safety Information



The lightning flash with arrowhead, within an equilateral triangle, is intended to alert the user to the presence of uninsulated "dangerous voltage" within the product's enclosure that may be of sufficient magnitude to constitute a risk of electric shock to persons.



Caution: To prevent the risk of electric shock, do not remove cover (or back). No user-serviceable parts inside. Refer servicing to qualified service personnel.



The exclamation point within an equilateral triangle is intended to alert the user to the presence of important operating and maintenance (servicing) instructions in the literature accompanying the appliance.

CAUTION

To prevent electric shock do not use this (polarized) plug with an extension cord, receptacle or other outlet unless the blades can be fully inserted to prevent blade exposure.

WARNING

To reduce the risk of fire or electric shock, do not expose this appliance to rain or moisture.

IMPORTANT SAFETY INSTRUCTIONS

1. Read these instructions.
2. Keep these instructions.
3. Heed all warnings.
4. Follow all instructions.
5. Do not use this apparatus near water. This apparatus shall not be exposed to dripping or splashing, and no objects filled with liquids, such as vases, shall be placed on the apparatus.
6. Clean only with dry cloth.
7. Do not block any ventilation openings. Install in accordance with the manufacturer's instructions.
8. Do not install near any heat sources such as radiators, heat registers, stoves, or other apparatus (including amplifiers) that produce heat.
9. Do not defeat the safety purpose of the polarized or grounding-type plug. A polarized plug has two blades with one wider than the other. A grounding type plug has two blades and a third grounding prong. The wide blade or the third prong are provided for your safety. If the provided plug does not fit into your outlet, consult an electrician for the replacement of the obsolete outlet.

10. Protect the power cord from being walked on or pinched particularly at plugs, convenience receptacles, and the point where they exit from the apparatus.

11. Only use attachments/accessories specified by the manufacturer.

12.  Use only with the cart, stand, tripod, bracket, or table specified by the manufacturer or sold with the apparatus. When a cart is used, use caution when moving the cart/apparatus combination to avoid injury from tip-over.

13. Unplug this apparatus during lightning storms or when unused for long periods of time.

14. Refer all servicing to qualified service personnel. Servicing is required when the apparatus has been damaged in any way, such as power-supply cord or plug is damaged, liquid has been spilled or objects have fallen into the apparatus, the apparatus has been exposed to rain or moisture, does not operate normally, or has been dropped.

15. Do not install in an area which impedes the access to the power plug. Disconnecting the power plug is the only way to completely remove power to the product and must be readily accessible at all times.

16. Do not install the appliance in a confined space, such as a bookcase or built-in cabinet.

NOTE The lithium-ion battery must be properly recycled or disposed of. Please contact your local recycling center for proper battery handling and disposal instructions. Please read FCC information and important safety logos at the bottom of the unit.

Contents

Welcome.....	ii
Safety Information	1
Package Contents	3
Getting Started	4
Placing and Removing Adapters for the iPhone and iPod	6
Speaker Features and Indicators	7
Speaker Controls.....	8
Full-featured Remote Details.....	9
Listening to Your iPhone or iPod	11
Charging your iPhone or iPod	12
Listening to a Non-docking iPod or Other Portable Audio Device.....	13
Maintaining Your Speaker System	13
Troubleshooting.....	14
Warranty	17

Package Contents

Altec Lansing inMotion Kick speaker system

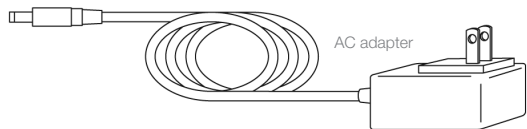
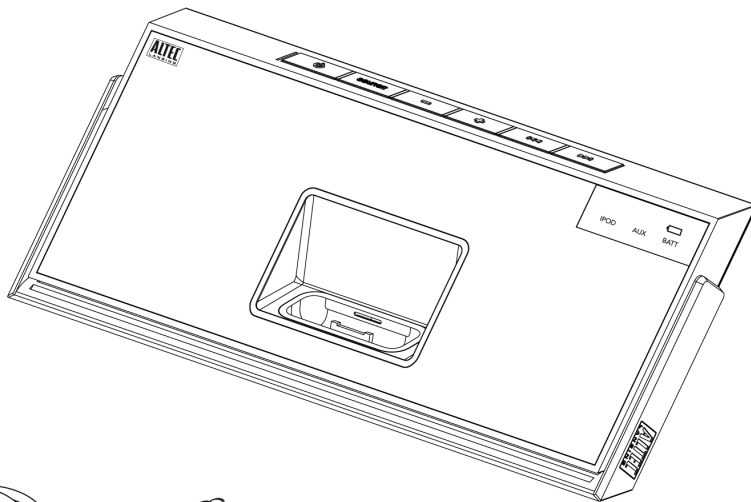

AC adapter



Miscellaneous adapters
for iPhone and iPod

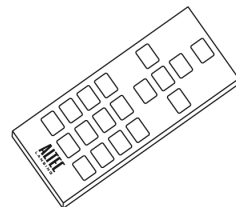

Full-featured remote

Getting Started

How to Position the Adjustable Handle

Your Altec Lansing inMotion Kick speaker system is equipped with a unique adjustable handle that doubles as a kick-stand. It provides both an easy way to carry the speaker system as well as a stand to support the speaker system when placed on a flat surface.

Prop the speaker system on its adjustable handle	The adjustable handle doubles as a stand. Rotate the handle to its rearmost position. Simply grasp and swing the handle backward from either the pack position or carry position.
Lift the speaker system handle for carry	Rotate the handle to its top position. Simply grasp and swing the handle backward from the pack position or forward from the kick-stand position.
Pack up the speaker system	Rotate the handle to its down point, tucking it snugly under the base of the speaker system. Simply grasp and swing the handle down from either the kick-stand position or carry position. When the handle is in the pack position, the speaker system will automatically turn off.

WARNING In order to prevent accidentally dropping your iPhone or iPod, be sure to remove it from the docking station before picking up the speaker system by the handle.

How to Install the AC Adapter

1 Connect the AC adapter cable plug into the speaker system's jack.

The jack is located on the back of the system.

2 Plug the AC adapter into the wall outlet.

WARNING Use of another AC adapter may damage the product. Use only the supplied AC adapter.

How to Charge the Lithium-Ion Battery

Your Altec Lansing inMotion Kick speaker system includes a rechargeable lithium-ion battery. This battery should be fully charged before initial use of the speaker system. A full charge will provide up to 6.5 hours of continuous playing time.

1 Connect the speaker system to a wall outlet.

See the *How to Install the AC Adapter* section. When the speaker system is on, the "Battery" LED will flash slowly to show the battery is charging. Once the battery is fully charged, the "Battery" LED will remain solid.

2 Allow the battery to charge.

Charging time: Approximately 4 hours for a full charge. When the battery is low, the "Battery" LED will flash rapidly.

WARNING During the recharging process, it is typical for the battery to become warm. To be safe, keep flammable materials away from the speaker system.

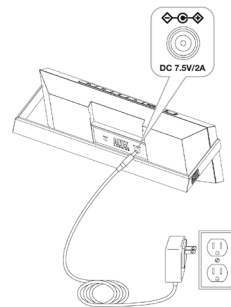

Getting Started

How to Disconnect the Rechargeable Battery

- 1 Unplug the inMotion Kick from the wall outlet.**
- 2 Remove the rechargeable battery compartment cover at the back of the system by removing the screw.**
- 3 Unplug the battery and remove it.**

WARNING There is a danger of explosion if the battery is incorrectly replaced. Replace it only with the same or equivalent type. Do not expose it to excessive heat such as sunshine, fire, etc.

BATTERY DISPOSAL The battery used in this product must be properly recycled or disposed of. Please contact your local recycling center for proper battery handling and disposal instructions.

Rated Voltage: 3.7V Capacity: 1800mAh Type: McR18650

How to Install the Full-featured Remote Battery

The full-featured remote battery (included) is not installed at the factory. To install the battery, follow the steps below:

- 1 Pull out the battery holder.**
The battery door is located on the lower end of the remote. Simply pull the tab to open the battery holder.
- 2 Position the included lithium coin battery (CR2025) battery so it sits in the battery holder correctly.**
Make sure the polarity (the + and – sides of the battery) is correct.
- 3 Replace the battery door.**

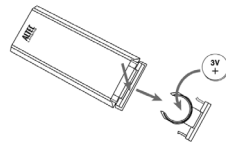

NOTE Please discard used batteries properly.

Placing and Removing Adapters for the iPhone and iPod

Your Altec Lansing inMotion Kick speaker system includes removable adapters for today's popular iPhone and iPod models. These adapters ensure that your iPhone and iPod properly fit in the speaker system's dock. As new iPhone and iPod models are introduced, new adapters will be made available to customers. You may also use the adapter supplied with your iPhone or iPod, or available for purchase at www.apple.com.

How to Place an Adapter

1 Select the correct adapter for your iPhone or iPod.

Using the correct adapter ensures a proper fit for your iPhone or iPod.

2 Gently press the iPhone or iPod adapter into the dock.

Now you can carefully place your iPhone or iPod into the dock.

NOTE Your iPhone or iPod cannot be in a case.

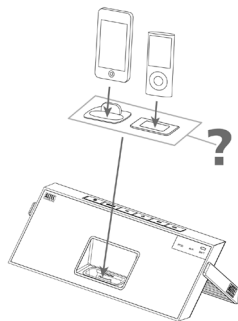

How to Remove an Adapter

1 Remove your iPhone or iPod.

2 Grip the adapter and pull gently upward.

Speaker Features and Indicators

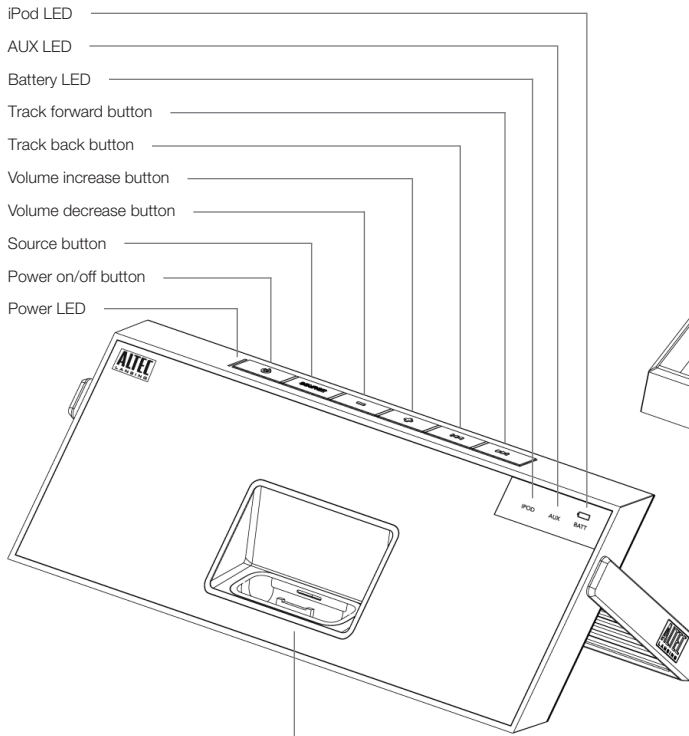

iPod LED

AUX LED

Battery LED

Track forward button

Track back button

Volume increase button

Volume decrease button

Source button

Power on/off button

Power LED

Universal docking station for iPhone or iPod

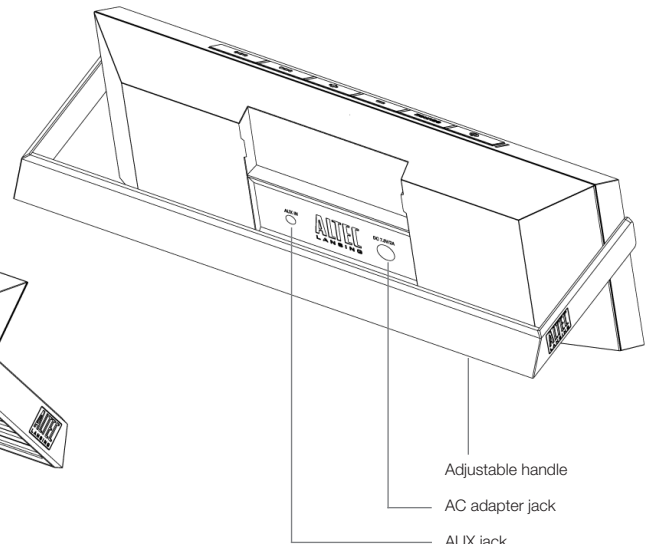







Adjustable handle

AC adapter jack







AUX jack

Speaker Controls

Turn on your speaker system	Ensure the AC adapter is connected to the system and plugged into the wall. See the <i>Getting Started</i> section for more information. Press the  button.
Turn off your speaker system	Press the  button. Whenever you are finished using your speaker system, please remember to turn it and your iPhone, iPod or other MP3 player off to conserve electricity.
Change audio source	Press the “SOURCE” button to select the audio source: iPod or AUX.
Turn up the volume	Press the “+” button.
Turn down the volume	Press the “-” button.
Skip to the beginning of the current song on your iPhone or iPod	In “iPod” mode, press the  button.
Rewind the currently playing track on your iPhone or iPod	In “iPod” mode, press and hold the  button.
Skip to the beginning of the next song on your iPhone or iPod	In “iPod” mode, press the  button.
Fast-forward the currently playing track on your iPhone or iPod	In “iPod” mode, press and hold the  button.
Listen to a non-docking iPod or MP3 player	See the <i>Listening to a Non-docking iPod or Other Portable Audio Device</i> section for specific information on using devices attached to your speaker system’s AUX jack.



Full-featured Remote Details

The full-featured remote lets you operate many functions of your Altec Lansing inMotion Kick speaker system:

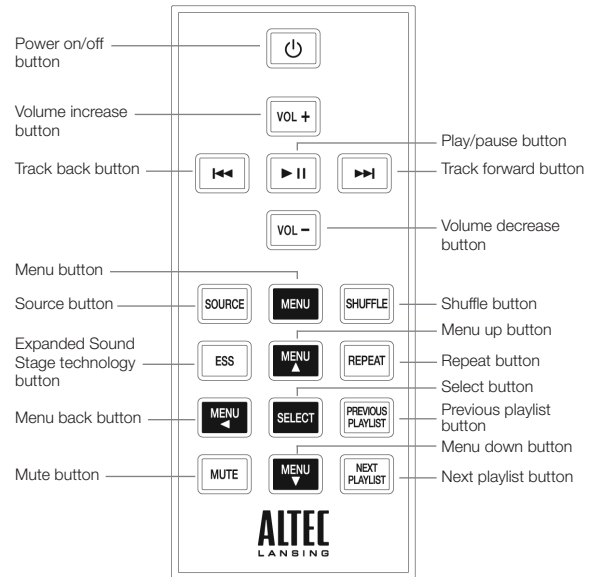
Turn on your speaker system	Press the  button.
Turn off your speaker system	Press the  button.
Turn up the volume	Press the “+” button.
Turn down the volume	Press the “-” button.
Play/pause a song on your iPhone or iPod	In “iPod” mode, press the  button to begin playing a selected track. Press the button again to pause it.
Skip to the beginning of the current song on your iPhone or iPod	In “iPod” mode, press the  button.
Rewind the currently playing track on your iPhone or iPod	In “iPod” mode, press and hold the  button.
Skip to the beginning of the next song on your iPhone or iPod	In “iPod” mode, press the  button.
Fast-forward the currently playing track on your iPhone or iPod	In “iPod” mode, press and hold the  button.



Full-featured Remote Details

Change audio source	Press the "SOURCE" button to to select the audio source: iPod or AUX.
Enter the menu on the iPod	Press the MENU button to enter the menu on the iPod.
Navigate up in the menu	Press the MENU  button to scroll up within a menu screen on the iPod.
Navigate down in the menu	Press the MENU  button to scroll down within a menu screen on the iPod.
Navigate back in the menu	Press the MENU  button to move back one level within a menu on the iPod.
Make a selection in the menu	Press the "SELECT" button to make a selection within a menu on the iPod.
Activate Expanded Sound Stage proprietary technology	Press the "ESS" button to widen the stereo image to fill a room with sound. The "iPod" or "AUX" LED will flash 3 times. Press the "ESS" button again to cancel.
Mute the audio	Press the "MUTE" button to mute the audio. The "iPod" or "AUX" LED will flash. Press the "MUTE" button again to unmute the audio.

NOTE For best results, aim the full-featured remote toward the inMotion Kick speaker system.

Listening to Your iPhone or iPod

- 1 Dock your iPhone or iPod in the Altec Lansing inMotion Kick speaker system.**

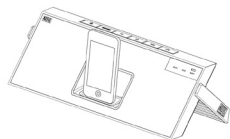

- 2 Select "iPod" mode.**

Press the "SOURCE" button on your speaker system or full-featured remote until the "iPod" LED lights up.

- 3 Press the >|| button on your iPhone or iPod.**

Music from your iPhone or iPod will start playing. The speaker system and its remote are capable of controlling 3rd-generation iPod models, the iPod touch and iPhone.

- 4 Adjust the volume.**

Use the "+" and "-" buttons on the Altec Lansing speaker system or full-featured remote to adjust the system volume.

- 5 Find your desired song.**

Press the >>| or <<| button on your speaker system or full-featured remote to go to the next or previous track. Press and hold the >>| or <<| button on your speaker system or full-featured remote while a track is playing for high-speed forward or reverse music search of the current track.

NOTE To conserve battery power, reduce the speaker system volume level.

NOTE During battery-only operation, the speaker system automatically shuts down if no audio is detected for a few minutes. This is to conserve battery power. Press the ⏻ button to turn the speaker system back on.

NOTE The speaker system is compatible with the alarm clock and sleep timer features built into select iPhone and iPod models. For these features to work properly, the speaker system must be connected to a wall outlet. When an iPhone or iPod is docked, the speaker system will not shut down automatically, enabling the alarm or sleep timer to play through the speaker system. See the user guide for iPhone or iPod for details on how to access these features.

NOTE During AC operation, if there is no iPhone or iPod docked and no audio input signal is detected for a few minutes, the speaker system automatically shuts down to conserve energy. Press the ⏻ button to turn the speaker system back on.

Listening to Your iPhone or iPod

How to Access Additional Features on Your iPhone or iPod Using the Full-featured Remote

Shuffle function	Press the SHUFFLE button once on the full-featured remote to advance to the next shuffle mode. Note: Use the REPEAT button on some older iPod models. Functionality may vary per iPhone or iPod model.
Repeat function	Press the REPEAT button once on the full-featured remote to advance to the next repeat mode. Note: Use the SHUFFLE button on some older iPod models. Functionality may vary per iPhone or iPod model.
Access the previous playlist	Press the PREVIOUS PLAYLIST button on the full-featured remote.
Access the next playlist	Press the NEXT PLAYLIST button on the full-featured remote.

Charging Your iPhone or iPod

Whenever your iPhone or iPod is docked and your Altec Lansing inMotion Kick speaker system is plugged into an AC outlet, your iPhone or iPod is charging (until fully charged) – even if the speaker system is switched off.

Listening to a Non-docking iPod or Other Portable Audio Device

If you have a non-iPod MP3 player or other non-docking portable audio device, you can enjoy it through your Altec Lansing inMotion Kick speaker system as well. Just connect it via the AUX jack. Here's how:

1 Locate a 3.5mm stereo cable (not included).

2 Plug one end of the stereo cable into your device.

Your device should have either a headphone or LINE OUT jack for you to plug into.

3 Plug the other end of the stereo cable into your speaker system's AUX jack.

The AUX jack is located on the back of the unit.

4 Select "AUX" mode.

Press the "SOURCE" button on your speaker system or the full-featured remote until the "AUX" LED lights up.

5 Turn on your device and start it playing.

6 Adjust the volume.

Use the "+" and "-" buttons on the speaker system or full-featured remote to adjust the volume.

NOTE You may need to adjust the device volume also. Your device's volume should be set to approximately $\frac{3}{4}$ volume.

7 When you are finished listening to your portable audio device,

please remember to turn both it and your speaker system off to conserve electricity.

Maintaining Your Speaker System

Place your speaker system on a level surface away from sources of direct sunlight or excessive heat.

Protect your furniture with a cloth or other protective material when placing your speaker system on a natural wood or lacquered finish.

Clean your speaker system with a soft cloth moistened only with mild soap and water. Stronger cleaning agents, such as benzene, thinner or similar materials, can damage the surface of the unit.

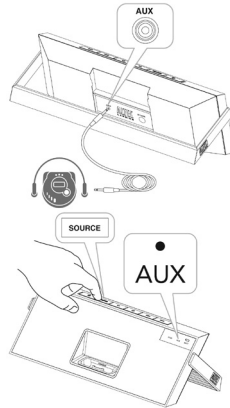

Troubleshooting

Symptom	Possible Problem	Solution
Speaker system doesn't respond (no power)	AC adapter isn't plugged into a wall outlet or the connector isn't plugged into the power supply jack on the back of the speaker system.	Plug the AC adapter into a wall outlet and plug the connector into the power supply jack on the back of the speaker system.
	Wall outlet is not functioning.	Plug another device into the same outlet to confirm the outlet is working.
	The rechargeable battery isn't charged.	Recharge the battery. (See the <i>Getting Started</i> section for details.)
	The power isn't turned on.	Turn on the speaker system by pressing the  button. The "Power" LED lights up.
iPhone or iPod doesn't dock properly	Using the wrong adapter for iPhone or iPod, or no adapter.	Make sure the adapter is the proper fit for your iPhone or iPod.
	iPhone or iPod didn't install properly.	Remove your iPhone or iPod from the dock and check for obstruction on the connectors in the dock and on your iPhone or iPod. Then reseat it in the dock.

Symptom	Possible Problem	Solution
iPhone or iPod doesn't respond to the speaker system or remote	iPhone or iPod is not installed properly.	Remove your iPhone or iPod from the dock and check for obstructions on the connectors in the dock and on your iPhone or iPod. Then reseat it in the dock.
	Your iPhone or iPod software is too old.	Upgrade software on your iPhone or iPod. For details visit www.apple.com/ipod/download .
	iPhone or iPod is locked up.	Please make sure your iPhone or iPod is working properly before docking into the unit. Please refer to your iPhone or iPod manual for details.
	Using 1st- or 2nd- generation iPod, iPod shuffle or other devices.	Your speaker system cannot control those iPod models or other devices.
iPhone or iPod didn't charge	iPhone or iPod is not installed properly.	Remove your iPhone or iPod from the dock and check for obstructions on the connectors in the dock and on your iPhone or iPod. Then reseat it in the dock.
	iPhone or iPod is locked up.	Please make sure your iPhone or iPod is working properly before docking into the unit. Please refer to your iPhone or iPod manual for details.
	AC adapter isn't plugged into a wall outlet, or the connector is not plugged into the power supply jack on the back of the speaker system.	Plug the AC adapter into a wall outlet and plug the connector into the supply jack on the speaker system.

Troubleshooting

Symptom	Possible Problem	Solution
Sound is distorted	Volume level is set too high.	Decrease the volume.
	Sound source is distorted.	If the iPhone or iPod original sound source (MP3) is of poor quality, distortion and noise are easily noticed with high-power speakers. Try a different audio source such as a music CD.
Full-featured remote doesn't work	Battery is weak.	Replace current battery with a new battery.
	Full-featured remote is not pointed toward the speaker system.	Point the full-featured remote toward the Altec Lansing speaker system and move within 10 feet of the unit.
No sound from the AUX device, such as an MP3 player or CD player connected to the AUX jack	Volume on the device is set too low.	Increase the volume on the device to approximately $\frac{3}{4}$ full volume.
	Source selector is not set to AUX.	Set source selector to AUX.
The speaker system exhibits erratic or unexpected behavior; controls do not function	Static electricity, momentary interruption of power or abnormal operating conditions may be responsible.	<ol style="list-style-type: none">1. Disconnect the AC adapter cable plug from the speaker system's jack.2. Place the handle in the pack position.3. Wait 20–30 seconds.4. Place the handle in the kick-stand position. Reconnect the AC adapter cable plug to the speaker system's jack. Note: See the <i>How to Position the Adjustable Handle</i> section for handle positions.

ALTEC LANSING ONE-YEAR LIMITED WARRANTY

What Does the Warranty Cover?

Altec Lansing warrants that its products shall be free from defects in materials or workmanship, with the exceptions stated below.

What Is the Period of Coverage?

This warranty runs for one year from the date of purchase. The term of any warranties implied by law shall expire when your limited warranty expires. Some states and/or Member States in the European Union do not allow limitations on how long an implied warranty lasts, so the above limitation may not apply to you.

What Does the Warranty Not Cover?

This warranty does not cover any defect, malfunction or failure that occurs as a result of: improper installation; misuse or failure to follow the product directions; abuse; or use with improper, unintended or faulty equipment. (For information on proper installation, operation and use consult the manual supplied with the product. If you require a replacement manual, you may download a manual from www.alteclansing.com.) Also, consequential and incidental damages are not recoverable under this warranty. Some states do not allow the exclusion or limitation of incidental or consequential damages, so the above limitation or exclusion may not apply to you.

What Will Altec Lansing Do to Correct the Problem?

Altec Lansing will, at its option, repair or replace any product that proves to be defective in material or workmanship. If your product is no longer being manufactured, or is out of stock, at its option, Altec Lansing may replace your product with a similar or better Altec Lansing product.

How to Get Warranty Service

To get a covered product repaired or replaced, you must contact Altec Lansing during the warranty period by email (csupport@alteclansing.com). You must include in your email, your name, address, email address, telephone number, date of purchase and a complete description of the problem you are experiencing. In the United States, you may alternatively contact Altec Lansing by telephone at 1-800-ALTEC88 – please be prepared to provide the same information. If the problem appears to be related to a defect in material or workmanship, Altec Lansing will provide you a return authorization and instructions for return shipment. Return shipments shall be at the customer's expense, and the return must be accompanied by the original proof of purchase. You should insure the shipment as appropriate because you are responsible for the product until it arrives at Altec Lansing.

How Will State Law Affect Your Rights?

This warranty gives you specific legal rights, and you may also have other rights which vary from state to state. Please note that in the European Union, you as a consumer might have other legal rights under national legislation of European Union Member States governing the sale of Altec Lansing's goods. Those rights are not affected by this guarantee.

The above limited warranties and remedies are sole warranties and remedies available to purchaser, if, and to the extent, valid and enforceable under the applicable law.

DISPOSAL OF OLD ELECTRICAL AND ELECTRONIC EQUIPMENT



This symbol on the product or on its packaging indicates that this product shall not be treated as household waste. Instead it shall be handed over to the applicable collection point for the recycling of electrical and electronic equipment. By ensuring this product is disposed of correctly, you will help prevent potential negative consequences for the environment and human health, which could otherwise be caused by inappropriate waste handling of this product. The recycling of materials will help to conserve natural resources. For more detailed information about recycling of this product, please contact your local city office or your household waste disposal service.

Bienvenue

Merci d'avoir acheté le système d'enceinte Altec Lansing inMotion Kick. Conçu spécialement pour fonctionner avec votre iPhone ou iPod, ce système offre des performances audio de haute qualité, pour vous faire profiter du meilleur de la musique.

Veillez lire attentivement votre guide d'utilisation, vous y trouverez les instructions nécessaires pour installer et écouter votre système d'enceinte inMotion Kick.

Avant d'installer ou de faire fonctionner le système d'enceinte inMotion Kick d'Altec Lansing, veuillez prendre connaissance d'importantes informations concernant la sécurité du produit, ci-dessous.

Services d'assistance

Les réponses à la plupart des questions relatives à la configuration et aux performances sont disponibles dans le guide de dépannage à la section Dépannage. Vous pouvez aussi consulter la foire aux questions (FAQ) de la section d'assistance à la clientèle de notre site, à l'adresse www.alteclansing.com.

Si vous vivez en Amérique du Nord et ne parvenez pas à trouver les informations dont vous avez besoin, veuillez demander l'aide de notre équipe d'assistance clientèle avant de renvoyer ce produit au détaillant selon la politique de retour en vigueur.

Tél. : 800-258-3288 (*appel gratuit aux USA et au Canada*)
E-mail : csupport@alteclansing.com

Si vous ne vivez pas en Amérique du Nord, veuillez consulter notre site Internet www.alteclansing.com et sélectionnez le pays dans lequel vous vivez pour localiser le distributeur de votre pays.

Veillez consulter notre site Internet www.alteclansing.com pour obtenir les informations les plus récentes.

Distribution internationale

Clients internationaux : pour plus d'informations au sujet de la distribution des produits Altec Lansing dans votre pays, veuillez consulter notre site Internet www.alteclansing.com et cliquez sur votre pays.

Enregistrer votre produit

Veillez visiter www.alteclansing.com pour enregistrer votre produit en ligne, pour que nous puissions vous apporter le meilleur service après-vente possible, ainsi que notre assistance technique.

Consignes de sécurité



Le symbole de l'éclair terminé par une flèche au centre d'un triangle équilatéral indique à l'utilisateur la présence d'une tension non isolée, « dangereuse », régnant à l'intérieur du boîtier ; cette tension peut être suffisante pour constituer un risque d'électrocution.



ATTENTION : pour prévenir le risque d'électrocution, ne retirez pas le couvercle (ou le panneau arrière) de l'appareil. L'appareil ne contient aucune pièce réparable par l'utilisateur. Confiez l'ensemble des travaux d'entretien et de réparation au personnel qualifié.



Le point d'exclamation placé au centre d'un triangle équilatéral est destiné à attirer l'attention de l'utilisateur sur des instructions de fonctionnement et d'entretien (ou de réparation) importantes figurant dans la notice accompagnant le produit.

ATTENTION

Pour prévenir l'électrocution, ne pas brancher la fiche polarisée dans un prolongateur, une prise de courant ou toute autre prise d'alimentation si les broches ne peuvent pas être entièrement insérées et restent exposées.

AVERTISSEMENT

Pour réduire les risques d'incendie ou de choc électrique, ne pas exposer cet appareil à la pluie ou à l'humidité.

CONSIGNES DE SÉCURITÉ IMPORTANTES

1. Lisez ces instructions.
2. Conservez ces instructions.
3. Suivez l'ensemble des avertissements.
4. Respectez l'ensemble des instructions.
5. N'utilisez pas cet appareil près de l'eau. N'utilisez pas l'appareil à proximité d'un point d'eau. Cet appareil ne doit pas être exposé à des gouttes ou des éclaboussures. Aucun objet rempli de liquide (un vase, par exemple) ne doit être placé sur l'appareil.
6. Nettoyez uniquement l'appareil à l'aide d'un chiffon sec.
7. N'obstruez pas les orifices de ventilation. Installez l'appareil conformément aux instructions du fabricant.
8. N'installez pas l'appareil à proximité de sources de chaleur telles que des radiateurs, des registres de chaleur, des fourneaux ou autres appareils produisant de la chaleur (amplificateurs inclus).
9. N'effectuez pas de dérivation contournant les dispositifs de sécurité de fiche polarisée ou mise à la terre. Aux États-Unis, les fiches polarisées sont munies de deux lames (l'une plus large que l'autre). Les fiches assorties d'un dispositif de mise à la masse disposent de deux lames et d'une broche de mise à la terre. La

lame plus large ou la broche est fournie pour votre sécurité. Si la fiche fournie ne correspond pas à votre prise électrique, consultez un électricien afin de remplacer la prise obsolète.

10. Faites en sorte que le cordon d'alimentation ne puisse être piétiné ou pincé, notamment au niveau des prises et près de sa connexion à l'appareil.
11. Utilisez uniquement les accessoires spécifiés par le fabricant.
12.  Utilisez uniquement le chariot, le présentoir, le pied, le support ou la table spécifié(e) par le fabricant ou vendu(e) avec l'appareil. Si vous utilisez un chariot, déplacez avec précaution l'ensemble chariot-appareil afin d'éviter toute blessure en cas de chavirage.
13. Débranchez l'appareil en cas d'orage ou lorsque vous ne l'utilisez pas pendant des périodes de temps prolongées.
14. Confiez l'ensemble des travaux d'entretien au personnel d'entretien qualifié. Des travaux de réparation sont nécessaires lorsque l'appareil est endommagé (la fiche ou le cordon d'alimentation est endommagé, du liquide s'est renversé ou des objets sont tombés dans l'appareil, l'appareil a été exposé à la pluie ou à l'humidité, l'appareil ne fonctionne pas normalement ou l'appareil est tombé).
15. N'installez pas l'appareil dans une zone où l'accès à la fiche d'alimentation n'est pas garanti. Le débranchement de la fiche d'alimentation est la seule manière de mettre le produit complètement hors tension. Vous devez pouvoir accéder facilement à la fiche à tout moment.
16. Ne pas installer l'appareil dans un lieu clos, comme une étagère ou un placard.

REMARQUE La pile utilisée dans cet appareil doit être recyclée ou mise au rebut de la manière prescrite. Veuillez contacter votre centre de recyclage local pour les instructions concernant le recyclage correct de cette pile.

Veuillez lire les informations de la FCC et les logos de sécurité importants situés sous l'appareil.

Sommaire

Bienvenue.....	18
Consignes de sécurité.....	19
Contenu de l'emballage	21
Mise en route.....	22
Insertion et retrait des adaptateurs pour iPhone et iPod	24
Caractéristiques et indicateurs de l'enceinte	25
Commandes	26
Détails de la télécommande multifonctions	27
Écouter votre iPhone ou votre iPod	29
Charger votre iPhone ou iPod	30
Écouter un iPod non inséré ou un autre dispositif portable	31
Entretien et maintenance de votre système.....	31
Recherche de pannes	32
Garantie.....	35

Contenu de l'emballage

Système d'enceinte inMotion Kick d'Altec Lansing

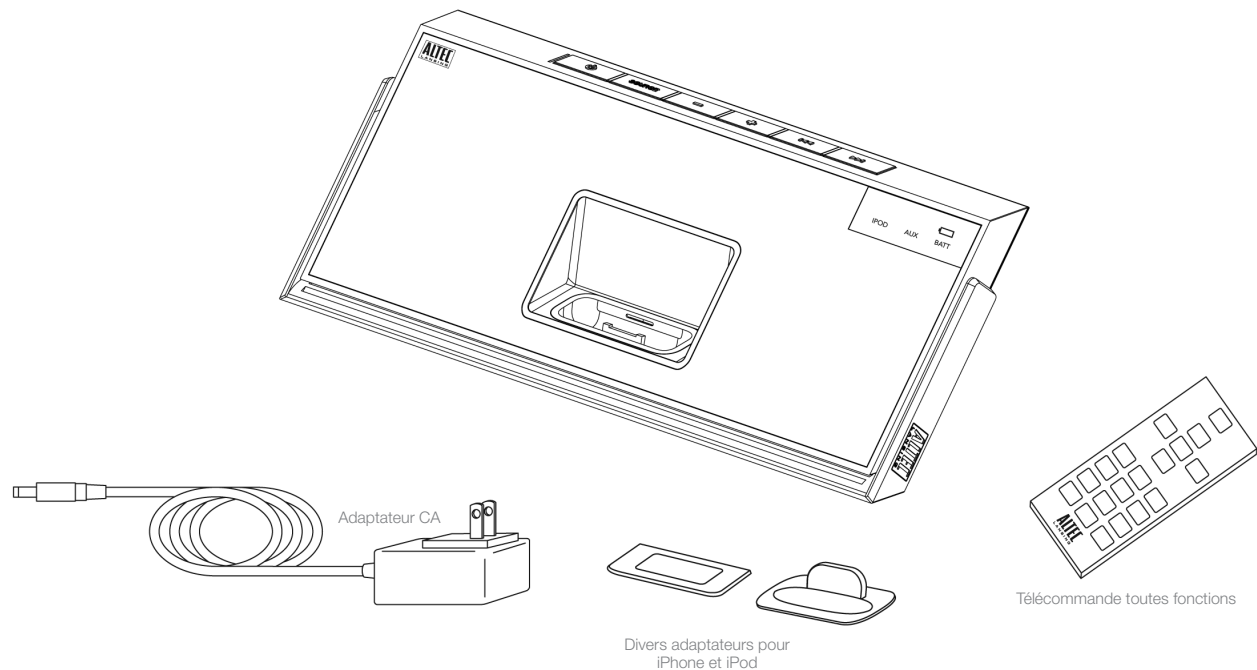

Mise en route

Comment positionner la poignée réglable

Votre système d'enceinte inMotion Kick d'Altec Lansing est équipé d'une poignée réglable qui sert aussi de support. Cette poignée vous permet de transporter facilement votre système d'enceinte et lui sert aussi de support sur une surface plane.

Utilisez la poignée réglable comme support pour votre système d'enceinte

La poignée réglable fait aussi office de support. Faites tourner la poignée pour qu'elle soit le plus en arrière possible. Saisissez simplement la poignée et faites-la pivoter vers l'arrière depuis sa position repliée ou relevée.

Soulevez le système d'enceinte pour le transporter

Relevez la poignée. Saisissez simplement la poignée et faites-la pivoter vers l'arrière lorsqu'elle est position repliée, ou vers l'avant lorsqu'elle est en position de support.

Repliez la poignée pour ranger votre système d'enceinte

Faites pivoter la poignée vers le bas et repliez-la sous le socle du système d'enceinte. Saisissez simplement la poignée et rabattez-la vers le bas depuis sa position de support ou sa position relevée. Lorsque la poignée est en position repliée, le système d'enceinte s'éteint automatiquement.

AVERTISSEMENT Afin de ne pas faire tomber accidentellement votre iPhone ou iPod, assurez-vous d'enlever le dispositif de sa station d'accueil avant de saisir la poignée de votre système d'enceinte pour le transporter.

Comment installer l'adaptateur CA

1 Connectez le cordon de l'adaptateur CA dans la prise jack d'alimentation du système d'enceinte.

Ce jack se trouve à l'arrière du système.

2 Insérez la fiche du cordon de l'adaptateur CA dans une prise murale.

AVERTISSEMENT L'utilisation d'un autre adaptateur CA peut endommager le produit. N'utiliser que l'adaptateur CA fourni.

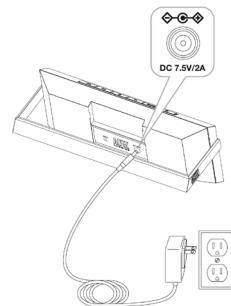

Comment recharger la pile au lithium-ion

Votre système d'enceinte inMotion Kick d'Altec Lansing comporte une pile rechargeable au lithium-ion. Cette pile devrait être pleinement chargée avant l'utilisation initiale du système d'enceinte. Une pleine charge confère à l'appareil une autonomie allant jusqu'à 6,5 heures de fonctionnement ininterrompu.

1 Enfichez la prise du cordon d'alimentation du système dans une prise murale.

Consultez la section *Comment installer l'adaptateur CA*. Quand le système d'enceinte est en marche, la LED « Batterie » clignote lentement pour indiquer que la batterie est en charge. Lorsque la batterie est complètement rechargée, la LED « Batterie » reste éclairée.

2 Laissez la pile se recharger.

Délai de chargement : environ 4 heures pour obtenir la pleine charge.
Quand la batterie est faible, la LED « Batterie » clignote rapidement.

AVERTISSEMENT Pendant le processus de rechargement, il est normal que la pile chauffe quelque peu. Pour votre sécurité, gardez tous matériels inflammables à distance du système d'enceinte.

Comment débrancher la pile rechargeable

- 1 **Débranchez l'inMotion Kick de la prise murale.**
- 2 **Retirez le couvercle du compartiment de la pile à l'arrière du système en retirant les deux vis.**
- 3 **Dégagez la pile et retirez-la.**

AVERTISSEMENT Un danger d'explosion existe si la pile n'est pas remplacée correctement. Ne remplacez la pile que par une pile de même type ou de type équivalent. Ne pas exposer à une chaleur excessive telle que la lumière du soleil ou le feu par exemple.

MISE AU REBUT DES PILES La pile utilisée dans cet appareil doit être recyclée ou mise au rebut de la manière prescrite. Veuillez contacter votre centre de recyclage local pour les instructions concernant le recyclage correct de cette pile.

Tension nominale : 3,7 V Capacité : 1 800 mAh Type : McR18650

Comment installer la pile de la télécommande multifonctions

La pile de la télécommande multifonctions (incluse) n'est pas installée à l'usine. Pour installer la pile, procédez comme suit :

1 Retirez le support de la pile.

Le couvercle du compartiment de la pile se trouve au bas de la télécommande. Tirez simplement sur la languette pour ouvrir le support de la pile.

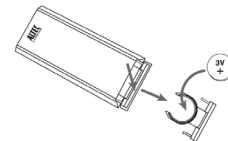

2 Placez la pile bouton au lithium incluse (CR2025) de telle sorte qu'elle repose correctement sur son support.

Assurez-vous de respecter la polarité (les côtés + et - de la pile).

3 Remettez le couvercle en place.

REMARQUE Veuillez disposer des piles usagées comme il convient.

Insertion et retrait des adaptateurs pour iPhone et iPod

Votre système d'enceinte inMotion Kick d'Altec Lansing est livré avec plusieurs adaptateurs pour les modèles d'iPhone et d'iPod qui sont actuellement les plus populaires. Ces adaptateurs permettent à votre iPhone et votre iPod de s'insérer correctement dans le socle prévu sur le système. Au fur et à mesure de l'introduction de nouveaux modèles d'iPhone et d'iPod, de nouveaux adaptateurs seront mis à la disposition des clients. Vous pouvez aussi utiliser les adaptateurs fournis avec votre iPhone ou iPod ou acheter d'autres modèles à l'adresse www.apple.com.

Comment insérer l'adaptateur

1 Sélectionnez l'adaptateur qui convient à votre iPhone ou iPod.

L'utilisation de l'adaptateur adéquat assure la mise en place correcte de votre iPhone ou iPod.

2 Poussez doucement l'adaptateur d'iPhone ou iPod sur le socle.

Vous pouvez maintenant, avec précaution, déposer votre iPhone ou iPod dans son support.

REMARQUE Votre iPhone ou iPod ne peut se trouver dans un boîtier.

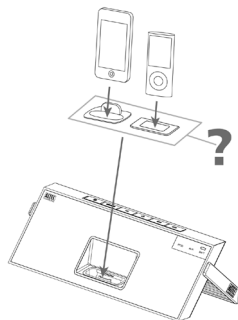

Comment retirer l'adaptateur

1 Retirez votre iPhone ou iPod

2 Saisissez l'adaptateur et tirez-le doucement vers le haut.

Caractéristiques et indicateurs de l'enceinte

- LED de l'iPod
- LED AUX
- Batterie LED
- Touche piste avant
- Touche piste arrière
- Touche d'augmentation du volume
- Touche de diminution du volume
- Choix de la source
- Touche Marche/Arrêt
- Voyant d'alimentation

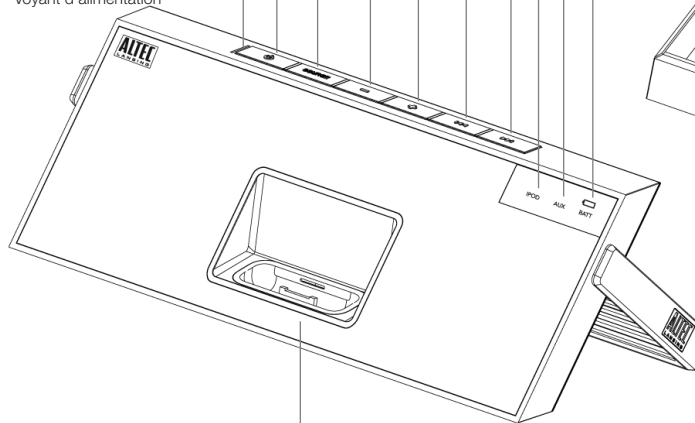



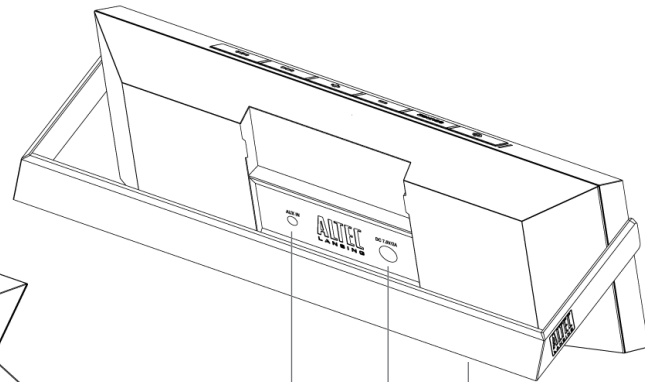



Station d'accueil universelle pour iPhone ou iPod









- Poignée réglable
- Prise jack de l'adaptateur CA
- Prise jack AUX (auxiliaire)

Commandes

Mettre votre système sous tension	Assurez-vous que l'adaptateur CA est bien connecté au système et branché dans une prise murale. Consultez la section <i>Mise en route</i> pour de plus amples informations. Appuyez sur la touche  .
Mettre votre système hors tension	Appuyez sur la touche  . Chaque fois que vous avez fini d'utiliser votre système, souvenez-vous de l'éteindre, ainsi que votre iPhone, iPod ou si vous en utilisez, un lecteur MP3, pour conserver l'énergie.
Changer de source audio	Appuyez plusieurs fois sur la touche « SOURCE » pour sélectionner celle que vous désirez : iPod ou signal AUX.
Augmenter le volume	Appuyez sur la touche « + ».
Diminuer le volume	Appuyez sur la touche « - ».
Revenir au début de la piste en cours d'écoute sur votre iPhone ou iPod	En mode « iPod », appuyez sur la touche  .
Revenir en arrière sur la piste en cours d'écoute sur votre iPhone ou iPod	En mode « iPod », appuyez sur la touche  et gardez-la enfoncée.
Passer au début de la piste suivante sur votre iPhone ou iPod	En mode « iPod », appuyez sur la touche  .
Avancer rapidement sur la piste en cours d'écoute sur votre iPhone ou iPod	En mode « iPod », appuyez sur la touche  et gardez-la enfoncée.
Écouter un iPod ou un lecteur MP3 externes	Consultez la section <i>Écouter un iPod non inséré ou un autre dispositif portable</i> pour y lire les informations spécifiques concernant l'utilisation d'appareils branchés au système par l'entremise de l'entrée auxiliaire (AUX).

Détails de la télécommande multifonctions

La télécommande multifonctions vous permet de piloter un grand nombre de fonctions de votre système d'enceinte inMotion Kick d'Altec Lansing :

Mettre votre système sous tension	Appuyez sur la touche  .
Mettre votre système hors tension	Appuyez sur la touche  .
Augmenter le volume	Appuyez sur la touche « + ».
Diminuer le volume	Appuyez sur la touche « - ».
Lire/interrompre la lecture (pause) d'une piste sur votre iPhone ou iPod	En mode iPod, appuyez sur la touche  pour commencer à lire le morceau sélectionné. Appuyez à nouveau sur cette touche pour interrompre la lecture de cette piste (pause).
Revenir au début de la piste en cours d'écoute sur votre iPhone ou iPod	En mode « iPod », appuyez sur la touche  .
Revenir en arrière sur la piste en cours d'écoute sur votre iPhone ou iPod	En mode « iPod », appuyez sur la touche  et gardez-la enfoncée.
Passer au début de la piste suivante sur votre iPhone ou iPod	En mode « iPod », appuyez sur la touche  .
Avancer rapidement sur la piste en cours d'écoute sur votre iPhone ou iPod	En mode « iPod », appuyez sur la touche  et gardez-la enfoncée.

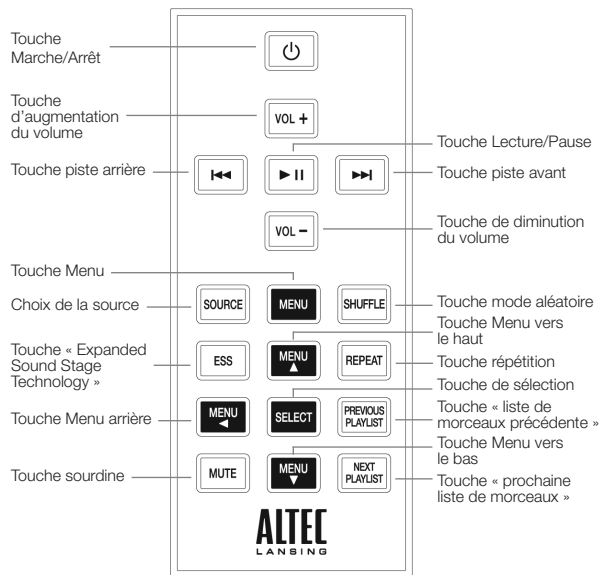

Détails de la télécommande multifonctions

Changer de source audio	Appuyez plusieurs fois sur la touche « SOURCE » pour sélectionner celle que vous désirez : iPod ou signal AUX.
Accéder au menu de l'iPod	Appuyez sur la touche MENU pour accéder au menu de l'iPod.
Naviguer vers le haut dans le menu	Appuyez sur la touche MENU pour accéder à la partie supérieure du menu de l'iPod.
Naviguer vers le bas dans le menu	Appuyez sur la touche MENU pour accéder à la partie inférieure du menu de l'iPod.
Revenir en arrière dans le menu	Appuyez sur la touche MENU pour revenir en arrière dans le menu de l'iPod.
Sélectionner un élément du menu	Appuyez sur la touche « SELECT » pour sélectionner un élément du menu de l'iPod.
Activer la technologie propriétaire Expanded Sound Stage	Appuyez sur la touche « ESS » pour élargir le paysage sonore et emplir la pièce de musique. Les LED « iPod » ou « AUX » clignotent trois fois. Appuyez sur la touche « ESS » de nouveau pour annuler.
Mettre en sourdine	Appuyez sur la touche « MUTE » pour mettre le son en sourdine. Les LED « iPod » ou « AUX » clignotent. Appuyez sur la touche « MUTE » une nouvelle fois pour désactiver cette option.

REMARQUE Pour obtenir les meilleurs résultats, pointez la télécommande multifonctions en direction du système d'enceinte inMotion Kick.

Écouter votre iPhone ou votre iPod

1 Placez votre iPhone ou votre iPod dans le système d'enceinte inMotion Kick d'Altec Lansing.

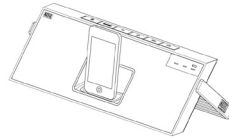

2 Sélectionnez le mode « iPod ».

Appuyez sur la touche « SOURCE » de votre système d'enceinte ou de votre télécommande jusqu'à ce que la LED « iPod » s'allume.

3 Appuyez sur la touche « II » de votre iPhone ou iPod.

Vous entendez la musique provenant de votre iPhone ou iPod. La télécommande du système d'enceinte est capable de contrôler les modèles d'iPod de 3e génération, iPod touch et de iPhone.

4 Réglez le volume.

Utilisez les touches « + » et « - » du système d'enceinte d'Altec Lansing ou de la télécommande multifonctions pour ajuster le volume.

5 Recherchez la piste que vous souhaitez entendre.

Appuyez sur la touche « II » ou « III » de la télécommande multifonctions ou du système d'enceinte pour passer au morceau suivant ou précédent. Appuyez et maintenez l'appui sur la touche « II » ou « III » de la télécommande multifonctions ou du système d'enceinte lors de la lecture d'une piste pour avancer rapidement dans la piste ou revenir en arrière dans cette même piste.

REMARQUE Pour conserver l'énergie de la pile, diminuez le niveau du volume sonore du système d'enceinte.

REMARQUE Lorsqu'il fonctionne exclusivement sur piles, le système d'enceinte s'arrête automatiquement si aucun signal audio n'est détecté pendant quelques minutes. Ceci permet de conserver l'énergie de la pile. Appuyez sur la touche « II » pour rallumer le système d'enceinte.

REMARQUE Le système d'enceinte est compatible avec les fonctions de réveil et de minuteur de mise en veille de certains modèles d'iPhone et d'iPod. Pour que ces fonctions soient correctement actives, le système d'enceinte doit être branché sur une prise de courant. Lorsqu'un iPhone ou un iPod se trouve dans la station d'accueil, le système d'enceinte ne s'arrêtera pas automatiquement afin de permettre aux fonctions d'alarme ou de minuteur de mise en veille de fonctionner via le système d'enceinte. Consultez le guide d'utilisation de l'iPhone ou de l'iPod pour les détails de ces fonctions.

REMARQUE Au cours du fonctionnement sur courant secteur, si aucun iPhone ou iPod ne se trouve dans la station d'accueil et qu'aucun signal audio entrant n'est détecté pendant plusieurs minutes, le système d'enceinte s'arrêtera automatiquement afin d'économiser de l'énergie. Appuyez sur la touche « II » pour rallumer le système d'enceinte.

Écouter votre iPhone ou votre iPod

Comment accéder aux fonctions supplémentaires de votre iPhone ou iPod à l'aide de la télécommande toutes fonctions

Fonction de lecture aléatoire

Appuyez une seule fois sur la touche **SHUFFLE** de la télécommande pour avancer au mode de lecture aléatoire suivant. Remarque : sur certains modèles d'iPod plus anciens, utilisez la touche **REPEAT**. Les fonctionnalités peuvent varier en fonction des modèles d'iPhone ou d'iPod.

Fonction de répétition

Appuyez une seule fois sur la touche **REPEAT** de la télécommande pour avancer au mode de répétition suivant. Remarque : sur certains modèles d'iPod plus anciens, utilisez la touche **SHUFFLE**. Les fonctionnalités peuvent varier en fonction des modèles d'iPhone ou d'iPod.

Accéder à la liste de morceaux précédente

Appuyez sur la touche **PREVIOUS PLAYLIST** de la télécommande.

Accéder à la liste de morceaux suivante

Appuyez sur la touche **NEXT PLAYLIST** de la télécommande.

Charger votre iPhone ou iPod

Chaque fois que votre iPod est inséré dans la station d'accueil du système d'enceinte inMotion Kick d'Altec Lansing et si celui-ci est branché sur une prise de courant, votre iPhone ou iPod se recharge (jusqu'à ce qu'il atteigne son plein niveau de charge) – et ce, même si le système est hors tension.

Écouter un iPod non inséré ou un autre dispositif portable

Si vous possédez un lecteur MP3 autre qu'un iPod, ou un autre dispositif qu'il n'est pas possible de placer dans la station d'accueil du système, vous pouvez également l'écouter sur votre système inMotion Kick d'Altec Lansing. Il suffit de le connecter au système par l'intermédiaire de la prise « AUX ». Voici comment procéder :

1 Procurez-vous un câble stéréo 3,5 mm (non fourni).

2 Enfichez l'une des extrémités du câble dans le dispositif.

Votre appareil externe devrait posséder une prise de casque ou une prise jack « LINE OUT » dans laquelle vous pouvez brancher votre câble.

3 Enfichez l'autre extrémité du câble stéréo dans la prise jack « AUX » de votre système.

Ce jack se trouve à l'arrière du système.

4 Sélectionnez le mode « AUX ».

Appuyez sur la touche « SOURCE » de votre système d'enceinte ou de votre télécommande jusqu'à ce que la LED « AUX » s'allume.

5 Mettez l'appareil externe sous tension et commencez l'écoute.

6 Réglez le volume.

Utilisez les touches « + » et « - » du système d'enceinte ou de la télécommande multifonctions pour ajuster le volume.

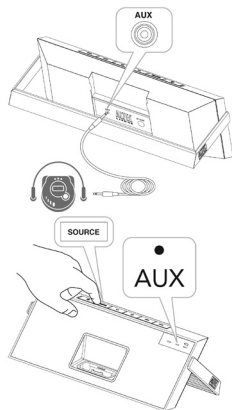

REMARQUE Vous pourrez être également amené à régler le volume sur l'appareil externe. Le volume de cet appareil devrait être réglé sur les $\frac{3}{4}$ du maximum environ.

7 Lorsque vous avez terminé l'écoute de votre dispositif audio portable, veuillez vous souvenir de le mettre sous tension, ainsi que votre système, afin de conserver l'énergie.

Entretien et maintenance de votre système

Placez votre système d'enceinte sur une surface plane, en dehors du soleil direct et loin de toute chaleur excessive.

Protégez vos meubles avec un tissu ou autre matériau protecteur si vous placez le système d'enceinte sur une surface de bois naturel ou laqué.

Nettoyez votre système d'enceinte avec un chiffon humidifié d'une solution de savon doux et d'eau. Les agents de nettoyage plus agressifs, tels que benzène, térébenthine ou produits similaires sont susceptibles d'endommager la surface de l'appareil.

Recherche de pannes

Symptôme	Problème possible	Solution
Le système d'enceinte ne répond pas (il ne s'allume pas)	La prise de l'adaptateur AC n'est pas enfichée dans une prise murale ou le connecteur n'est pas branché dans la prise d'alimentation au dos du système.	Branchez la prise de l'adaptateur CA dans une prise murale ou enfichez le connecteur dans la prise jack d'alimentation au dos du système.
	La prise murale ne fonctionne pas.	Branchez un autre appareil dans la même prise afin de vous assurer qu'elle fonctionne.
	La pile rechargeable n'est pas chargée.	Rechargez la pile (consultez la section <i>Mise en route</i> pour de plus amples informations).
	L'appareil n'est pas sous tension.	Mettez le système en marche en appuyant sur la touche  . Le voyant d'alimentation s'allume.
L'iPhone ou iPod ne se loge pas correctement dans la station d'accueil	Utilisation d'un adaptateur incorrect pour l'iPhone ou iPod ou absence d'adaptateur.	Assurez-vous que l'adaptateur de la station d'accueil est du format correct pour votre iPhone ou iPod.
	L'iPhone ou iPod n'a pas été correctement installé.	Retirez l'iPhone ou iPod de la station d'accueil et vérifiez l'absence de toute obstruction des connecteurs côté station et côté iPhone ou iPod. Ensuite, remplacez-le dans la station d'accueil.

Symptôme	Problème possible	Solution
L'iPhone ou iPod ne répond pas aux commandes du système d'enceinte ou à la télécommande	L'iPhone ou iPod n'est pas correctement installé.	Retirez l'iPhone ou iPod de la station d'accueil et vérifiez l'absence de toute obstruction des connecteurs côté station et côté iPhone ou iPod. Ensuite, remplacez-le dans la station d'accueil.
	Le logiciel de l'iPhone ou iPod est trop ancien.	Mettez le logiciel de votre iPhone ou iPod à niveau. Pour ce faire, visitez www.apple.com/ipod/download .
	L'iPhone ou iPod est bloqué.	Veillez vous assurer que l'iPhone ou l'iPod fonctionne correctement avant de le placer dans l'appareil. Pour les détails, veuillez faire référence au manuel de votre iPhone ou iPod.
	Utilisation d'un iPod de 1e ou 2e génération, d'un iPod shuffle ou d'autres appareils.	Votre système ne peut contrôler ces modèles d'iPod ou d'autres appareils.
L'iPhone ou iPod ne se recharge pas	L'iPhone ou iPod n'est pas correctement installé.	Retirez l'iPhone ou iPod de la station d'accueil et vérifiez l'absence de toute obstruction des connecteurs côté station et côté iPhone ou iPod. Ensuite, remplacez-le dans la station d'accueil.
	L'iPhone ou iPod est bloqué.	Veillez vous assurer que l'iPhone ou l'iPod fonctionne correctement avant de le placer dans l'appareil. Pour les détails, veuillez faire référence au manuel de votre iPhone ou iPod.
	La prise de l'adaptateur AC n'est pas enfichée dans une prise murale ou le connecteur n'est pas branché dans la prise d'alimentation au dos du système.	Branchez la prise de l'adaptateur CA dans une prise murale ou enfichez le connecteur dans la prise jack d'alimentation du système.

Recherche de pannes

Symptôme	Problème possible	Solution
Le son est déformé	Le réglage du volume est trop élevé.	Baissez le volume.
	Le son de la source est déformé.	Si le son d'origine, tel qu'il provient de l'iPhone ou iPod (fichier MP3), est de mauvaise qualité, la distorsion et le bruit sont plus évidents encore dans des haut-parleurs haute puissance. Essayez une autre source audio, telle qu'un CD musical, par exemple.
La télécommande multifonctions ne fonctionne pas.	La pile est épuisée.	Remplacez la pile par une pile fraîche.
	La télécommande multifonctions n'est pas pointée vers le système d'enceinte.	Pointez la télécommande multifonctions vers le système d'enceinte Altec Lansing et approchez-vous à moins de 3 m de l'appareil.
Aucun son ne provient de l'appareil connecté à la prise AUX, par exemple un lecteur MP3 ou un lecteur de CD	Le volume de l'appareil n'est pas assez élevé.	Augmentez le volume du lecteur à environ $\frac{3}{4}$ de son niveau maximum.
	Le sélecteur de source audio n'est pas réglé sur « AUX ».	Réglez le sélecteur de source sur AUX.
Le système présente un fonctionnement irrégulier ou un comportement inattendu ; les commandes ne fonctionnent pas	L'électricité statique, une coupure de courant momentanée ou des conditions de fonctionnement anormales peuvent être responsables.	<ol style="list-style-type: none">1. Débranchez le cordon de l'adaptateur CA de la prise jack d'alimentation du système d'enceinte.2. Repliez la poignée.3. Patientez entre 20 et 30 secondes.4. Placez la poignée en position de support. Rebranchez le cordon de l'adaptateur CA dans la prise jack d'alimentation du système d'enceinte. Remarque : Reportez-vous à la section <i>Comment positionner la poignée réglable</i> pour en savoir plus sur les différentes positions de la poignée.

GARANTIE ALTEC LANSING LIMITÉE D'UN AN

Quels sont les éléments couverts par la garantie ?

Altec Lansing garantit que ses produits sont dépourvus de défauts au niveau des matériaux ou de la main-d'œuvre, à l'exception des conditions détaillées ci-dessous.

Quelle est la durée de la garantie ?

Cette garantie couvre une période de deux ans à compter de la date d'achat. Les conditions des garanties légales implicites prennent fin à l'issue de la période de validité de la garantie limitée. Certains états et/ou états membres de l'Union européenne n'acceptent pas les restrictions relatives à la durée des garanties implicites. Il est donc possible que la restriction susmentionnée ne s'applique pas à votre cas.

Quels éléments ne sont pas couverts par la garantie ?

Cette garantie ne couvre pas les défauts, mauvais fonctionnements ou anomalies qui peuvent survenir à la suite des événements suivants : installation incorrecte, utilisation incorrecte ou non-respect des instructions se rapportant au produit, utilisation abusive ou utilisation avec un équipement incorrect, inadapté ou défectueux (pour obtenir des informations relatives à l'installation, au fonctionnement et à l'utilisation du produit, consultez le manuel fourni avec le produit). Si vous avez besoin d'un manuel de remplacement, vous pouvez télécharger un manuel à l'adresse www.alteclansing.com. En outre, les dommages consécutifs ou indirects ne sont pas pris en charge par cette garantie. Certains états ne permettent pas l'exclusion ou la restriction des dommages consécutifs ou secondaires, il est donc possible que l'exclusion ou la restriction susmentionnée ne s'applique pas à votre cas.

Que fera Altec Lansing pour corriger le problème ?

Altec Lansing réparera ou remplacera, à sa discrétion, les produits qui s'avèrent défectueux au niveau des pièces ou de la main-d'œuvre. Si votre produit n'est plus fabriqué ou n'est plus disponible en stock, Altec Lansing remplacera à sa discrétion votre produit par un produit Altec Lansing similaire ou de meilleure qualité.

Comment obtenir une réparation sous garantie

Pour obtenir la réparation ou le remplacement d'un produit sous garantie, vous devez contacter Altec Lansing par courrier électronique (csupport@alteclansing.com) au cours de la période de garantie. Le courrier électronique doit inclure votre nom, votre adresse, votre adresse électronique, votre numéro de téléphone, la date d'achat ainsi qu'une description détaillée du problème rencontré. Aux États-Unis, vous pouvez également contacter Altec Lansing par téléphone au 1-800-ALTEC88 – soyez prêt à fournir les mêmes informations. Si le problème s'avère lié à une anomalie au niveau des matériaux

ou de la main-d'œuvre, Altec Lansing vous enverra une autorisation de retour et des instructions relatives au renvoi du produit. Le retour du produit s'effectue aux frais du client et doit être accompagné de la preuve d'achat d'origine. Vous devez assurer l'expédition de manière adaptée : vous êtes en effet responsable du produit jusqu'à ce qu'il parvienne à Altec Lansing.

Dans quelle mesure les lois nationales affectent-elles vos droits ?

Cette garantie vous confère des droits légaux spécifiques. Vous pouvez également disposer de droits qui varient d'un état à l'autre. Veuillez noter qu'au sein de l'Union européenne, vous pouvez, en tant que consommateur, disposer d'autres droits légaux selon la législation nationale des états membres de l'Union européenne régissant la vente des marchandises Altec Lansing. Ces droits ne sont pas affectés par la présente garantie.

Les garanties et recours limités détaillés ci-dessous sont les seuls garanties et recours disponibles pour l'acheteur si et dans la mesure où ils sont valables et applicables selon la loi en vigueur.

ÉLIMINATION DE L'ÉQUIPEMENT ÉLECTRIQUE ET ÉLECTRONIQUE OBSOÈLE



Ce symbole sur le produit ou sur son emballage indique que ce produit ne sera pas traité en tant que déchet ménager. Ledit produit sera remis au point de collecte applicable au recyclage de l'équipement électrique et électronique. En vous assurant que ce produit est éliminé correctement, vous contribuerez à la prévention des conséquences néfastes potentielles pour l'environnement et la santé de l'homme qui sont susceptibles d'être engendrées par une mise au rebut inadéquate de ce produit dans le cas contraire. Le recyclage des matériaux contribuera à la préservation des ressources naturelles. Pour toute information complémentaire concernant le recyclage de ce produit, veuillez contacter votre mairie ou votre service local de traitement des déchets.

Bienvenido

Gracias por comprar el sistema de parlantes Altec Lansing inMotion Kick. Diseñado específicamente para funcionar con el iPhone y el iPod, este sistema ofrece un rendimiento del audio de alta calidad que le brinda lo mejor de su música.

Lea cuidadosamente esta Guía del usuario donde encontrará las instrucciones para configurar y utilizar el sistema de parlantes inMotion Kick.

Antes de instalar o poner en funcionamiento el sistema de parlantes Altec Lansing inMotion Kick, consulte la información de seguridad importante del producto.

Cómo obtener ayuda

En la sección Guía de solución de problemas de esta guía encontrará respuestas a la mayoría de las preguntas sobre configuración y rendimiento. También puede consultar las preguntas frecuentes en la sección de asistencia al cliente de nuestro sitio Web en www.alteclansing.com.

Si vive en América del Norte y todavía no puede encontrar la información que necesita, comuníquese con nuestro equipo de servicio al cliente para que le proporcione ayuda antes de devolver este producto a su distribuidor en virtud de su política de devolución.

Teléfono: 800-258-3288 (*Llame gratis en EE. UU. y Canadá*)
Correo electrónico: csupport@alteclansing.com

Si no vive en América del Norte, por favor visite nuestro sitio Web en www.alteclansing.com y seleccione su región para ubicar al distribuidor de su país.

Para obtener la información más actualizada, asegúrese de visitar nuestro sitio Web en www.alteclansing.com.

Distribución internacional

Clientes internacionales: Para obtener información sobre la distribución de los productos Altec Lansing en su país, visite www.alteclansing.com y haga clic en su región.

Registre su producto

Visite www.alteclansing.com para registrar su producto en línea, para que de esta forma le podamos proporcionar el mejor servicio y asistencia técnica posibles.

Información de seguridad



La figura de relámpago que termina en punta de flecha y se encuentra dentro de un triángulo equilátero, tiene por finalidad alertar al usuario de la presencia de "voltaje peligroso" sin aislamiento en el interior del producto que podría tener potencia suficiente para constituir riesgo de choque eléctrico para las personas.

PRECAUCIÓN

Para evitar choques eléctricos no utilice este enchufe (polarizado) con una extensión, receptáculo u otro tomacorriente a menos que se puedan insertar completamente las patas para evitar que queden expuestas.

ADVERTENCIA

Para reducir el riesgo de incendio o choque eléctrico, no exponga el artefacto a la lluvia o humedad.

INSTRUCCIONES IMPORTANTES DE SEGURIDAD

1. Lea estas instrucciones.
2. Guarde estas instrucciones.
3. Preste atención a todas las advertencias.
4. Siga todas las instrucciones.
5. No use este aparato cerca del agua. El aparato no debe estar expuesto a goteo o salpicaduras, y no se deben colocar encima objetos llenos de líquido, como jarrones.
6. Limpie únicamente con un paño seco.
7. No bloquee ninguna abertura de ventilación. Efectúe la instalación según las instrucciones del fabricante.
8. No instale el aparato cerca de fuentes de calor como radiadores, termo registradores, hornos u otros aparatos (incluyendo amplificadores) que produzcan calor.
9. No anule el propósito de seguridad del enchufe tipo conector a tierra o polarizado. Un enchufe polarizado tiene dos puntas, una más ancha que la otra. Un enchufe de tipo conexión a tierra tiene dos cuchillas y una tercera cuchilla que se conecta a tierra. La cuchilla ancha o tercera cuchilla se proporciona para su seguridad. Si el enchufe proporcionado no encaja en el tomacorriente, consulte con un electricista para reemplazar el tomacorriente obsoleto.



Precaución: Para evitar el riesgo de choque eléctrico, no retire la cubierta (o parte posterior). En su interior hay piezas que no debe manipular el usuario. Para realizar el mantenimiento acuda a personal de servicio calificado.



El signo de exclamación que se encuentra dentro de un triángulo equilátero tiene por finalidad alertar al usuario de la presencia de importantes instrucciones de operación y mantenimiento (servicio) en la literatura que viene incluida con el artefacto.

10. Proteja el cordón de alimentación para que no lo pisen o presen, especialmente en los puntos de enchufes, receptáculos, y el lugar donde salen del aparato.
11. Use solamente dispositivos/accesorios especificados por el fabricante.
12.  Úselo solamente con el carro, plataforma, trípode, soporte o mesa especificados por el fabricante o que se venda con el aparato. Cuando use un carro, tenga precaución al mover la combinación carro/aparato para evitar lesionarse si el sistema se da vuelta.
13. Desenchufe el aparato durante las tormentas eléctricas o cuando permanezca sin uso por largos periodos de tiempo.
14. Para realizar el servicio técnico acuda al personal de servicio calificado. Es necesario que se efectúe el servicio técnico cuando el aparato se haya dañado de alguna forma, como por ejemplo, cuando el cordón o enchufe de alimentación esté dañado o cuando se haya derramado líquido o se hayan caído objetos dentro del aparato, o que el mismo haya estado expuesto a la lluvia o humedad, no funcione normalmente o se haya dejado caer.
15. No lo instale en un área que impida el acceso al enchufe de alimentación. El único medio de impedir completamente el ingreso de suministro eléctrico al producto es desconectar el enchufe de alimentación que debe estar accesible en todo momento.
16. No instale el aparato en un espacio reducido, como una biblioteca o un gabinete.

NOTA La batería de ion de litio se debe reciclar o desechar apropiadamente. Comuníquese con el centro de reciclaje local para obtener instrucciones sobre cómo manipular y desechar apropiadamente las baterías.

Lea la información de la FCC y los logotipos de seguridad importantes en la parte inferior de la unidad.

Contenido

Bienvenido.....	36
Información de seguridad	37
Contenidos del paquete	39
Uso por primera vez	40
Colocar y quitar adaptadores para el iPhone y el iPod.....	42
Funciones e indicadores del parlante	43
Controles del parlante	44
Detalles del control remoto con todas las funciones	45
Escuchar la música del iPhone o iPod	47
Cambiar el iPhone o iPod.....	48
Escuchar un iPod que no se acople u otro dispositivo de audio portátil.....	49
Mantenimiento del sistema de parlantes	49
Solución de problemas.....	50
Garantía.....	53

Contenidos del paquete

Sistema de parlantes Altec Lansing inMotion Kick

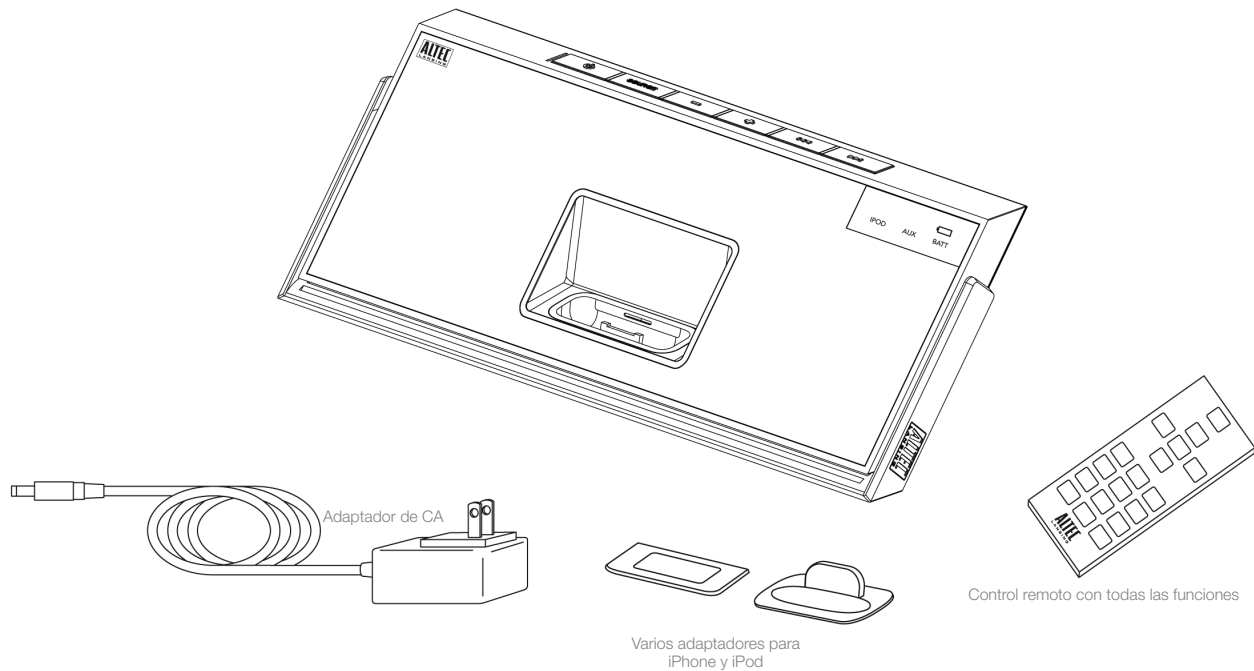

Uso por primera vez

Cómo posicionar la manija ajustable

Su sistema de parlantes Altec Lansing inMotion Kick está equipado con una manija ajustable única en su tipo, que también sirve como soporte plegable. Es a la vez una manija para transportar cómodamente el sistema de parlantes y un soporte para mantener apoyado el sistema de parlantes cuando está en una superficie plana.

Pare el sistema de parlantes con la manija ajustable como soporte

La manija ajustable funciona también como soporte. Gire la manija hacia atrás todo lo que se pueda. Simplemente tómela y hágala girar hacia atrás de la posición de guardado o la posición de transporte.

Levante la manija del sistema de parlantes para transportarlo

Gire la manija hacia arriba. Simplemente tome la manija y gírela hacia atrás de la posición de guardado o hacia adelante de la posición de soporte.

Guardado del sistema de parlantes

Gire la manija hasta su punto más bajo y colóquela debajo de la base del sistema de parlantes. Simplemente tómela y hágala girar hacia abajo desde la posición de soporte o la posición de transporte. Cuando la manija esté en la posición de guardado, el sistema de parlantes se apagará automáticamente.

ADVERTENCIA Para evitar que el iPhone o iPod se caiga accidentalmente, asegúrese de quitarlo de la estación de acoplamiento antes de levantar el sistema de parlantes de la manija.

Instalación del adaptador de CA

1 Conecte el cable adaptador de CA en la clavija del sistema de parlantes

La clavija está ubicada en la parte posterior del sistema.

2 Enchufe el adaptador de CA en el tomacorriente.

ADVERTENCIA Usar otro adaptador de CA puede dañar el producto. Use únicamente el adaptador de CA que se proporciona.

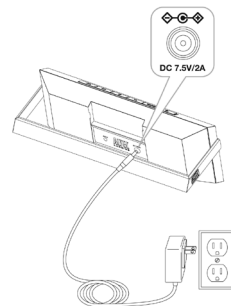

Cómo cargar la batería de ión-litio

Su sistema de parlantes Altec Lansing inMotion Kick incluye una batería recargable de ión-litio. Esta batería debería estar cargada totalmente antes de que se use el sistema de parlantes por primera vez. Con una carga completa se obtienen 6,5 horas de tiempo de reproducción continuo.

1 Conecte el sistema de parlantes al tomacorriente.

Vea la sección *Instalación del adaptador de CA*. Una vez que la batería esté completamente cargada la luz LED "Battery" (Batería) permanecerá encendida.

2 Permite que la batería se cargue.

Tiempo de carga: Aproximadamente 4 horas para una carga completa. Cuando la batería está baja, el LED "Battery" (Batería) parpadeará rápidamente.

Uso por primera vez

ADVERTENCIA Durante el proceso de recarga, es típico que la batería se caliente. Para más seguridad, mantenga los materiales inflamables lejos del sistema de parlantes.

Cómo desconectar la batería recargable

- 1 Desenchufe el inMotion Kick del tomacorriente de la pared.**
- 2 Quite el tornillo y retire la cubierta del compartimiento de la batería recargable en la parte trasera del sistema.**
- 3 Desenchufe la batería y retírela.**

ADVERTENCIA Si la batería no se reemplaza correctamente existe el peligro de una explosión. Reemplácela solo con una batería del mismo tipo o equivalente. No la exponga a calor excesivo como luz solar, fuego, etc.

DESECHO DE LA BATERÍA La batería que se usa en este producto se debe reciclar o desechar apropiadamente. Comuníquese con el centro de reciclaje local para obtener instrucciones sobre cómo manipular y desechar apropiadamente las baterías.

Voltaje: 3,7V Capacidad: 1800 mAh Tipo: McR18650

Cómo instalar la batería del control remoto con todas las funciones

La batería del control remoto con todas las funciones (incluido) no viene instalada de fábrica. Para instalar la batería, siga los pasos que aparecen a continuación:

1 Saque el receptáculo de la batería.

La puerta del compartimiento para la batería se encuentra en el extremo inferior del control remoto. Simplemente tire de la pestaña para abrir el compartimiento para la batería.

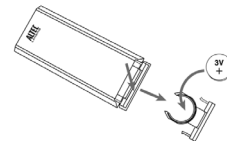

2 Coloque la batería de litio con forma de moneda que se incluye (CR2025) de tal forma que entre correctamente en el receptáculo para la batería.

Asegúrese de que la polaridad (los lados + y - de la batería) sea correcta.

3 Reemplace la cubierta de la batería.

NOTA Deseche las baterías usadas apropiadamente.

Colocar y quitar adaptadores para el iPhone y el iPod

Su sistema de parlantes Altec Lansing inMotion Kick incluye adaptadores removibles para los modelos actualmente populares de iPhone y iPod. Estos adaptadores le garantizan que el iPhone y el iPod entren correctamente en el acople del sistema de parlantes. A medida que se introduzcan modelos nuevos de iPhone y iPod, habrá adaptadores nuevos disponibles para los clientes. También puede utilizar el adaptador que viene con el iPhone o el iPod, o a la venta en www.apple.com.

Cómo colocar un adaptador

1 Seleccione el adaptador correcto para el iPhone o el iPod.

El uso del adaptador correcto le garantiza que el iPhone o el iPod calce perfectamente.

2 Presione suavemente el adaptador del iPhone o el iPod en el acople.

Ahora puede colocar cuidadosamente el iPhone o el iPod en el acople.

NOTA El iPhone o el iPod no puede estar dentro de una funda.

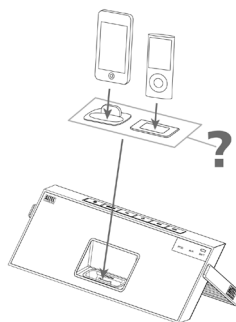

Cómo retirar un adaptador

1 Retire el iPhone o el iPod.

2 Tome el adaptador y tire suavemente hacia arriba.

Funciones e indicadores del parlante

- LED del iPod
- LED AUX
- LED de la batería
- Botón Siguiente pista
- Botón Pista anterior
- Botón aumentar volumen
- Botón bajar volumen
- Botón Fuente
- Botón de encendido/apagado
- LED de encendido

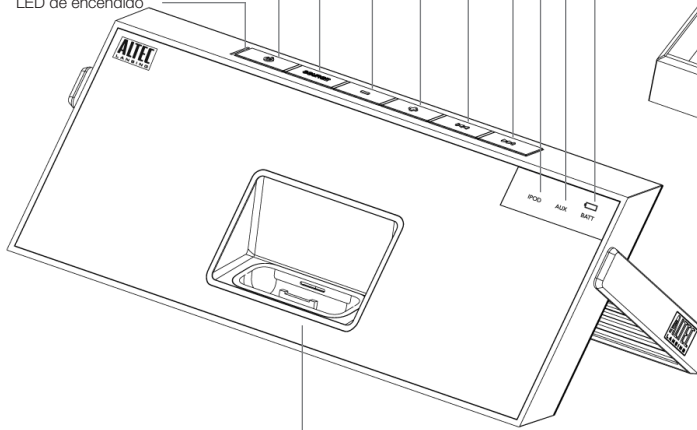

Estación de acoplamiento universal para iPhone o iPod

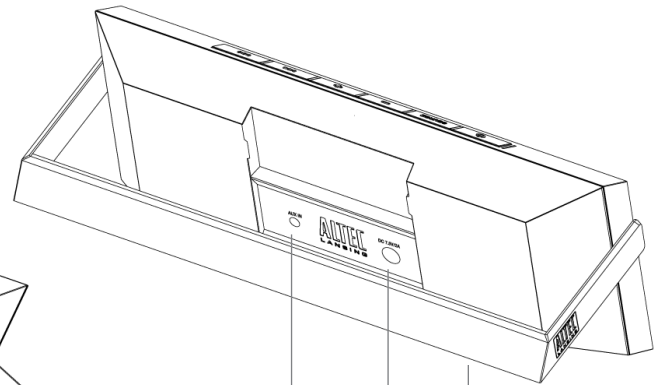







Manija ajustable

Clavija del adaptador de CA







Clavija AUX

Controles del parlante

Encienda el sistema de parlantes	Asegúrese de que el adaptador de CA esté conectado al sistema y enchufado a la pared. Vea la sección <i>Uso por primera vez</i> para obtener más información. Presione el botón  .
Apague el sistema de parlantes	Presione el botón  . Cuando haya terminado de usar el sistema de parlantes, recuerde apagar el sistema de parlantes y el iPhone, el iPod u otro reproductor de MP3 para conservar la electricidad.
Cambiar la fuente del audio	Presione el botón "SOURCE" (Fuente) para seleccionar la fuente del audio: iPod o AUX.
Subir el volumen	Presione el botón "+".
Bajar el volumen	Presione el botón "-".
Saltar al comienzo de la canción actual en el iPhone o el iPod	En el modo "iPod", presione el botón  .
Retroceder la pista en reproducción en ese momento en su iPhone o iPod	En el modo "iPod", presione y mantenga presionado el botón  .
Saltar al comienzo de la siguiente canción en el iPhone o el iPod	En el modo "iPod", presione el botón  .
Adelantar la pista en reproducción en ese momento en su iPhone o iPod	En el modo "iPod", presione y mantenga presionado el botón  .
Escuchar la música de un iPod que no se puede acoplar a un reproductor de MP3	Vea la sección <i>Escuchar un iPod que no se acople u otro dispositivo de audio portátil</i> para obtener información específica sobre cómo usar los dispositivos conectados a la clavija AUX del sistema de parlantes.

Detalles del control remoto con todas las funciones

El control remoto con todas las funciones le permite utilizar muchas funciones del sistema de parlantes Altec Lansing inMotion Kick:

Encienda el sistema de parlantes	Presione el botón  .
Apague el sistema de parlantes	Presione el botón  .
Subir el volumen	Presione el botón "+".
Bajar el volumen	Presione el botón "-".
Reproducir/pausar una canción en su iPhone o iPod	En el modo "iPod", presione el botón  para comenzar a reproducir una pista seleccionada. Presione el botón nuevamente para pausar.
Saltar al comienzo de la canción actual en el iPhone o el iPod	En el modo "iPod", presione el botón  .
Retroceder la pista en reproducción en ese momento en su iPhone o iPod	En el modo "iPod", presione y mantenga presionado el botón  .
Saltar al comienzo de la siguiente canción en el iPhone o el iPod	En el modo "iPod", presione el botón  .
Adelantar la pista en reproducción en ese momento en el iPhone o el iPod	En el modo "iPod", presione y mantenga presionado el botón  .

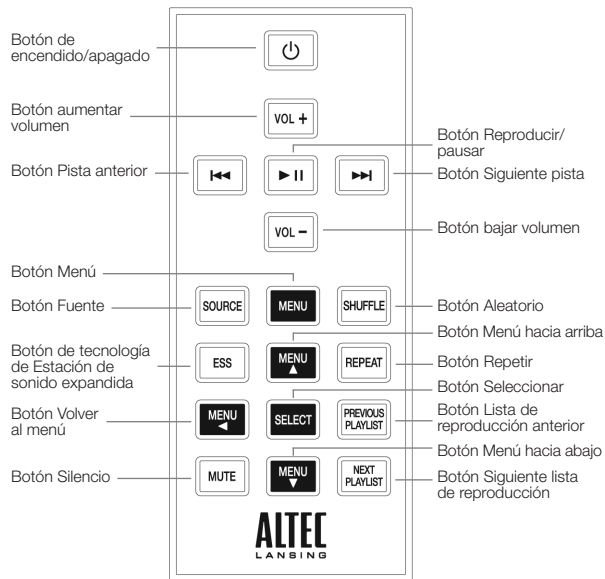

Detalles del control remoto con todas las funciones

Cambiar la fuente del audio	Presione el botón "SOURCE" (Fuente) para seleccionar la fuente del audio: iPod o AUX.
Ingrese al menú del iPod	Presione el MENU botón para ingresar al menú del iPod.
Navegue hacia arriba en el menú	Presione el botón MENU para desplazarse hacia arriba dentro de una pantalla de menú del iPod.
Navegue hacia abajo en el menú	Presione el botón MENU para desplazarse hacia abajo dentro de una pantalla de menú del iPod.
Navegue hacia atrás en el menú	Presione el botón MENU para volver hacia atrás un nivel dentro de un menú en el iPod.
Realice una selección en el menú	Presione el botón "SELECT" (seleccionar) para realizar una selección dentro de un menú del iPod.
Active la tecnología propia Estación de sonido expandida	Presione el botón "ESS" para ampliar la imagen estéreo de forma tal que llene la habitación con el sonido. El LED "iPod" o "AUX" parpadeará 3 veces. Presione el botón "ESS" nuevamente para cancelar.
Silenciar el audio	Presione el botón "MUTE" para silenciar el audio. El LED "iPod" o "AUX" parpadeará. Presione el botón "MUTE" para desactivar el silencio del audio.

NOTA Para mejores resultados, apunte el control remoto con todas las funciones hacia el sistema de parlantes inMotion Kick.

1 Acople el iPhone o iPod en el sistema de parlantes Altec Lansing inMotion Kick.

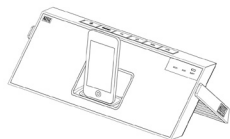

2 Seleccione el modo "iPod".

Presione el botón "SOURCE" (origen) del sistema de parlantes o el control remoto con todas las funciones hasta que se ilumine la luz LED "iPod".

3 Presione el botón ▶|| del iPhone o iPod.

Comenzará la reproducción de la música del iPhone o iPod. El sistema de parlantes y el control remoto son capaces de controlar los modelos de iPod de tercera generación, el iPod touch y el iPhone.

4 Ajuste el volumen.

Para ajustar el volumen del sistema use los botones "+" y "-" en el sistema de parlantes Altec Lansing o en el control remoto con todas las funciones.

5 Busque la canción que desea.

Presione el botón ▶|| o ||◀ en el sistema de parlantes o en el control remoto con todas las funciones para ir a la pista anterior o siguiente. Presione y mantenga presionado el botón ▶|| o ||◀ del sistema de parlantes o en el control remoto con todas las funciones mientras se reproduce una pista para adelantar o retroceder rápido la búsqueda de música de la pista actual.

Escuchar la música del iPhone o el iPod

NOTA Para conservar la energía de la batería, reduzca el nivel de volumen del sistema de altavoces.

NOTA Durante la operación solo con batería el sistema de parlantes se apaga automáticamente si no se detecta una señal de audio en dos minutos. Esto es para conservar la energía de la batería. Presione el botón  para encender nuevamente el sistema de parlantes.

NOTA El sistema de parlantes es compatible con las funciones de reloj despertador y el cronómetro del modo dormir que están incorporados en los modelos de iPhone y iPod. Para que estas funciones estén disponibles apropiadamente, el sistema de parlantes debe estar conectado a un tomacorriente. Cuando hay un iPhone o iPod acoplado, el sistema de parlantes no se apagará automáticamente, lo que permitirá que la alarma o el cronómetro del modo dormir se reproduzcan a través del sistema de parlantes. Consulte la guía del usuario del iPhone o el iPod para obtener más información acerca de cómo acceder a estas funciones.

NOTA Durante el funcionamiento con CA, si no hay un iPhone o un iPod acoplado y no se detecta una señal de audio durante varios minutos, el sistema de parlantes se apagará automáticamente para conservar la energía. Presione el botón  para encender nuevamente el sistema de parlantes.

Escuchar la música del iPhone o el iPod

Cómo acceder a las funciones adicionales del iPhone o iPod con el control remoto con todas las funciones

Función Aleatorio

Presione el botón **SHUFFLE** una vez en el control remoto con todas las funciones para avanzar al siguiente modo aleatorio. Nota: Use el botón **REPEAT** en algunos modelos anteriores de iPod. La funcionalidad puede variar de acuerdo con el modelo de iPhone o iPod.

Función Repetir

Presione el botón **REPEAT** una vez en el control remoto con todas las funciones para avanzar al siguiente modo repetir. Nota: Use el botón **SHUFFLE** en algunos modelos anteriores de iPod. La funcionalidad puede variar de acuerdo con el modelo de iPhone o iPod.

Acceder a la lista de reproducción anterior

Presione el botón **PREVIOUS PLAYLIST** en el control remoto con todas las funciones.

Acceder a la siguiente lista de reproducción

Presione el botón **NEXT PLAYLIST** en el control remoto con todas las funciones.

Cargar el iPhone o el iPod

Siempre que el iPhone o iPod esté acoplado y el sistema de parlantes Altec Lansing inMotion Kick esté enchufado en un tomacorriente de CA, el iPhone o el iPod se cargará (hasta que la carga esté completa), incluso cuando el sistema de parlantes esté apagado.

Escuchar un iPod que no se acople u otro dispositivo de audio portátil

Si tiene un reproductor de MP3 que no sea un iPod u otro dispositivo de audio portátil que no se acople, igualmente puede disfrutarlo a través del sistema de parlantes Altec Lansing inMotion Kick. Simplemente conéctelo en la clavija AUX. Debe conectarlo de la siguiente forma:

1 Consiga un cable estéreo de 3,5mm (no incluido).

2 Conecte un extremo del cable estéreo en el dispositivo.

El dispositivo debería tener una clavija para auriculares o LINE OUT (salida) donde enchufar este cable.

3 Enchufe el otro extremo del cable estéreo en la clavija AUX del sistema de parlantes.

La clavija AUX está ubicada en la parte posterior del sistema.

4 Seleccione el modo "AUX".

Presione el botón "SOURCE" (origen) del sistema de parlantes o el control remoto con todas las funciones hasta que se ilumine la luz LED "AUX".

5 Encienda el dispositivo y comience a reproducir la música.

6 Ajuste el volumen.

Para ajustar el volumen use los botones "+" y "-" en el sistema de parlantes o en el control remoto con todas las funciones.

NOTA Puede tener que ajustar también el volumen del dispositivo. El volumen del dispositivo debería estar en aproximadamente $\frac{3}{4}$ de la capacidad total de volumen.

7 Cuando haya terminado de escuchar el dispositivo de audio portátil, recuerde bajar el volumen del sistema de parlantes y del dispositivo para ahorrar electricidad.

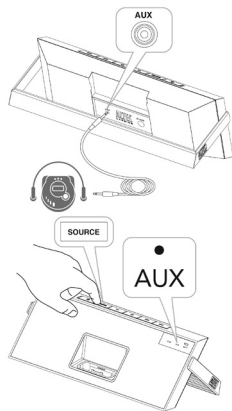

Mantenimiento del sistema de parlantes

Coloque el sistema de parlantes en una superficie plana, lejos de fuentes de sol directo o de calor excesivo.

Proteja el mueble con un paño o con otro material protector cuando coloque el sistema de parlantes sobre un mueble de madera natural o laqueada.

Limpie el sistema de parlantes con un paño suave humedecido con detergente neutro y agua. Los limpiadores más fuertes, como el benceno, el solvente u otros materiales similares, pueden dañar la superficie de la unidad.

Solución de problemas

Síntoma	Posible problema	Solución
El sistema de parlantes no responde (no enciende)	El adaptador de CA no está enchufado en un tomacorriente o el conector no está enchufado en la clavija de suministro de energía en la parte posterior del sistema.	Enchufe el adaptador de CA en un tomacorriente y enchufe el conector en la clavija de energía en la parte posterior del sistema de parlantes.
	El tomacorriente de pared no funciona.	Enchufe otro dispositivo en el mismo tomacorriente de pared para confirmar que está funcionando.
	La batería recargable no está cargada.	Recargue la batería. (Vea la sección <i>Uso por primera vez</i> para obtener más detalles.)
	El sistema no está encendido.	Encienda el sistema de parlantes con el botón  . Se encenderá la luz LED "Power" (encendido).
El iPhone o el iPod no se acopla apropiadamente	Está utilizando un adaptador equivocado para el iPhone o iPod, o no está utilizando el adaptador necesario.	Asegúrese de que el adaptador calce perfectamente con el iPhone o iPod.
	El iPhone o el iPod no está acoplado apropiadamente	Retire el iPhone o el iPod del acople y verifique que no haya ninguna obstrucción en los conectores del acople o en el iPhone o el iPod. Luego vuelva a colocarlo en el anclaje.

Síntoma	Posible problema	Solución
El iPhone o el iPod no responde al sistema de parlantes o al control remoto	El iPhone o el iPod no está instalado apropiadamente	Retire el iPhone o el iPod del acople y verifique que no haya ninguna obstrucción en los conectores del acople o en el iPhone o el iPod. Luego vuelva a colocarlo en el anclaje.
	El software del iPhone o el iPod es demasiado viejo.	Actualice el software del iPhone o el iPod. Para más detalles visite www.apple.com/ipod/download .
	El iPhone o el iPod está bloqueado.	Asegúrese de que el iPhone o el iPod esté funcionando apropiadamente antes de acoplarlo a la unidad. Consulte el manual del iPhone o el iPod para más detalles.
	Uso de iPods de primera o segunda generación, iPod shuffle u otros dispositivos.	Su sistema de parlantes no puede controlar estos modelos de iPod u otros dispositivos.
El iPhone o el iPod no se cargaron	El iPhone o el iPod no está instalado apropiadamente	Retire el iPhone o el iPod del acople y verifique que no haya ninguna obstrucción en los conectores del acople o en el iPhone o el iPod. Luego vuelva a colocarlo en el anclaje.
	El iPhone o el iPod está bloqueado.	Asegúrese de que el iPhone o el iPod esté funcionando apropiadamente antes de acoplarlo a la unidad. Consulte el manual del iPhone o el iPod para más detalles.
	El adaptador de CA no está enchufado en un tomacorriente o el conector no está enchufado en la clavija de suministro de energía en la parte posterior del sistema.	Enchufe el adaptador de CA en un tomacorriente y enchufe el conector en la clavija de energía en el sistema de parlantes.

Solución de problemas

Síntoma	Posible problema	Solución
El sonido está distorsionado.	El nivel de volumen está fijado demasiado alto.	Baje el volumen
	La fuente de sonido está distorsionada.	Si la fuente de sonido original del iPhone o el iPod (MP3) es de baja calidad, la distorsión y el ruido se escuchan fácilmente con los parlantes de mucha potencia. Inténtelo con otra fuente de audio como un CD de música.
El control remoto con todas las funciones no anda	Tiene poca batería.	Reemplace la batería actual por una nueva.
	No está apuntando el control remoto con todas las funciones hacia el sistema de parlantes.	Apunte el control remoto con todas las funciones hacia el sistema de parlantes Altec Lansing y muévase dentro de una distancia de 10 pies de la unidad.
No emite sonido del dispositivo conectado como AUX, como por ejemplo un reproductor de MP3 o un reproductor de CD conectado a la clavija AUX	El volumen del dispositivo está demasiado bajo.	Suba el volumen del dispositivo a aproximadamente $\frac{3}{4}$ del volumen total.
	El selector de origen no está en AUX.	Coloque el selector de origen en AUX.
El sistema de parlantes se comporta de forma errática o inesperada; los controles no funcionan	Esto puede deberse a electricidad estática, a una interrupción momentánea de la energía o a condiciones de funcionamiento anormales.	<ol style="list-style-type: none">1. Desconecte el cable adaptador de CA de la clavija del sistema de parlantes.2. Coloque la manija en la posición de guardado.3. Espere 20–30 segundos.4. Coloque la manija en la posición de soporte. Vuelva a conectar el cable adaptador de CA en la clavija del sistema de parlantes. Nota: Vea la sección <i>Cómo posicionar la manija ajustable</i> para ver las diferentes posiciones en las que se puede colocar la manija.

GARANTÍA LIMITADA DE UN AÑO DE ALTEC LANSING

¿Qué cubre la garantía?

Altec Lansing garantiza que sus productos no tendrán defectos de material o de mano de obra, con las excepciones que se indican a continuación.

¿Cuál es el periodo de cobertura?

La cobertura es válida por un año a partir de la fecha de compra. El plazo de cualquiera de las garantías de acuerdo a ley deberá expirar al vencimiento de la garantía limitada. Algunos estados y/o Estados Miembros de la Unión Europea no permiten limitaciones en el periodo de vigencia de la garantía, por lo tanto, las limitaciones antes mencionadas pueden no aplicarse a su caso.

¿Qué es lo que no cubre la garantía?

La presente garantía no cubre ningún defecto, mal funcionamiento o falla que resulte de: instalación inadecuada, mal uso o incumplimiento de las instrucciones del producto; abuso o uso con equipo inadecuado, no correspondiente o defectuoso. (Para obtener información sobre instalación, operación y uso adecuado, consulte el manual proporcionado con el producto. Si necesita un manual de reemplazo, puede descargarlo de www.alteclansing.com). Asimismo, los daños incidentales e indirectos no son recuperables de acuerdo con esta garantía. Algunos estados no permiten exclusiones o limitaciones por daños incidentales o indirectos, por lo tanto, dicha limitación o exclusión es posible que no sea aplicable a su caso.

¿Qué hará Altec Lansing para corregir el problema?

Altec Lansing, de acuerdo a su criterio, reparará o reemplazará cualquier producto que presente defectos en el material o en la mano de obra. Si el producto ya no se fabrica más, o está agotado, de acuerdo a su criterio, Altec Lansing puede reemplazarlo con otro producto similar o mejor de Altec Lansing.

Cómo obtener servicio de garantía

Para obtener el reemplazo o reparación de un producto en garantía, debe ponerse en contacto con Altec Lansing durante el periodo de garantía vía correo electrónico a csupport@alteclansing.com. En el mensaje de correo electrónico debe colocar su nombre, dirección, dirección de correo electrónico, número de teléfono, fecha de compra y una descripción completa del problema experimentado. En los Estados Unidos, también puede comunicarse con Altec Lansing llamando al teléfono 1-800-ALTEC88. Está listo para proporcionar la misma información. Si el problema aparenta ser un defecto en el material o mano de obra, Altec Lansing le proporcionará una autorización de devolución y las instrucciones para el envío de la misma. Los

envíos en devolución deberán ser pagados por el cliente, y el envío deberá incluir el comprobante de la compra original. Deberá asegurar el envío en forma adecuada puesto que usted es el responsable del producto hasta que éste llegue a Altec Lansing.

¿Cómo afectará la legislación estatal sus derechos?

Esta garantía le brinda derechos legales específicos, y puede contar además con otros derechos que pueden variar de estado a estado. Tome nota que en la Unión Europea, en su calidad de consumidor, podría tener otros derechos de ley de acuerdo a la legislación nacional de los Estados Miembros de la Unión Europea que rigen la venta de mercadería de Altec Lansing. Esos derechos no se verán afectados por la presente garantía.

Las garantías y recursos limitados antes mencionados constituyen las garantías y recursos exclusivos disponibles para el comprador, siempre y cuando, y en la medida en que tengan validez y sean exigibles bajo la ley aplicable.

CÓMO DESECHAR EQUIPOS ELÉCTRICOS Y ELECTRÓNICOS VIEJOS



Este símbolo en el producto o en su empaque indica que este producto no debe tratarse como un desecho doméstico. Por el contrario, debe entregarse en el punto de recolección apropiado para el reciclado del equipo eléctrico y electrónico. Al asegurar que este producto se deseché correctamente, ayudará a prevenir consecuencias potencialmente negativas para el medio ambiente y la salud humana, que de otra manera pudieran causarse por el manejo inapropiado en la disposición apropiada de este producto. El reciclado de materiales ayudará a conservar los recursos naturales. Para obtener información más detallada sobre el reciclado de este producto, póngase en contacto con la oficina local de su ciudad o del servicio de desecho doméstico de desperdicios.

Bem-vindo

Obrigado por adquirir o sistema de alto-falantes inMotion Kick da Altec Lansing. Projetado especificamente para funcionar com iPhone e iPod, este sistema fornece desempenho de áudio de alta qualidade, que expressa o melhor de suas músicas.

Leia com atenção este Guia do Usuário para obter instruções sobre como configurar e usar o sistema de alto-falantes inMotion Kick.

Antes de instalar ou operar o sistema de alto-falantes inMotion Kick da Altec Lansing, consulte as informações importantes de segurança de produto.

Como Obter Ajuda

As respostas para a maioria das perguntas de ajuste e desempenho podem ser encontradas na seção Diagnóstico de Falhas deste guia. Você também pode consultar as FAQs (Perguntas Frequentes) em nosso site na Internet, em www.alteclansing.com.

Se você mora na América do Norte e não puder localizar a informação de que precisa, por favor, telefone para a nossa equipe de atendimento ao cliente para obter assistência antes de devolver este produto ao seu revendedor nos termos da política de devolução.

Tel: 800-258-3288 (*Ligação gratuita nos EUA e no Canadá*)

Email: csupport@alteclansing.com

Se você mora fora da América do Norte, visite o nosso site na Internet em www.alteclansing.com e selecione a sua região para localizar o distribuidor em seu país.

Para informações mais atualizadas, não deixe de consultar nosso site na Web, no endereço www.alteclansing.com.

Distribuição Internacional

Clientes internacionais: Para obter informações sobre a distribuição dos produtos Altec Lansing em seu país, visite www.alteclansing.com e clique em sua região.

Como Registrar o Produto

Visite www.alteclansing.com para registrar o seu produto online, para que possamos fornecer o melhor atendimento e suporte técnico possível.

Informações de Segurança



O relâmpago com cabeça em seta, dentro de um triângulo equilátero, tem o objetivo de alertar o usuário sobre a presença de "voltagem perigosa" não isolada dentro do gabinete do produto, a qual pode ser de magnitude suficiente para constituir um risco de choque elétrico para as pessoas.

CUIDADO

Para evitar choque elétrico, não use esta tomada (polarizada) com um cabo de extensão, receptáculo ou outra saída, a menos que os pinos da tomada possam ser totalmente inseridos para evitar sua exposição.

ADVERTÊNCIA

Para reduzir o risco de incêndio ou choque elétrico, não exponha este equipamento à chuva ou umidade.

INSTRUÇÕES DE SEGURANÇA IMPORTANTES

1. Leia estas instruções.
2. Guarde estas instruções.
3. Preste atenção a todos os avisos.
4. Siga todas as instruções.
5. Não use este aparelho perto de água. Este aparelho não deve ser exposto a pingos ou entornamentos de água, e nenhum objeto com líquidos (por exemplo, vasos) deve ser colocado sobre o aparelho.
6. Limpe apenas com um pano seco.
7. Não bloqueie as aberturas de ventilação. Instale de acordo com as instruções do fabricante.
8. Não instale próximo a fontes de calor, como radiadores, registros de aquecimento, fogões ou outros aparelhos (inclusive amplificadores) que produzam calor.
9. Não anule a proteção da tomada polarizada ou aterrada. Uma tomada polarizada tem dois pinos, com larguras diferentes. Uma tomada aterrada tem dois pinos e um terceiro pino de aterramento. O pino mais largo ou o terceiro pino é fornecido para sua segurança. Se a tomada fornecida não se encaixar na sua tomada de parede, consulte um electricista para substituir a tomada incorreta.



Cuidado: Para evitar o risco de choque elétrico, não remova a cobertura (ou a traseira). Não há peças que possam ser trocadas pelo usuário dentro do produto. O atendimento técnico deverá ser executado pelo pessoal de manutenção qualificado.



O ponto de exclamação dentro do triângulo equilátero tem o propósito de alertar o usuário sobre a presença de instruções importantes de operação e manutenção (atendimento técnico) na literatura que acompanha o equipamento.

10. Proteja o cabo de alimentação, para que não seja pisado ou amassado - especialmente em conexões, receptáculos de conveniência e no ponto em que saem do aparelho.
11. Use apenas acessórios de fixação especificados pelo fabricante.
12.  Use apenas com carrinho, pedestal, tripé, suporte ou mesa especificados pelo fabricante ou vendidos com o aparelho. Ao usar um carrinho, cuidado ao mover o conjunto de carrinho/aparelho para evitar danos decorrentes de tombamento.
13. Desconecte este aparelho da tomada durante tempestades de raios ou quando não for usado durante longos períodos de tempo.
14. Encaminhe todo atendimento técnico para pessoal de manutenção qualificado. O atendimento técnico é necessário quando ocorrer qualquer tipo de dano no aparelho. Por exemplo, quando um cabo de fonte de alimentação ou tomada estiver danificado, se ocorrer derramamento de líquido ou queda de objetos no aparelho, ou caso o aparelho tenha sido exposto a chuva ou umidade, não opere normalmente ou tenha caído.
15. Não instale em uma área que impeça o acesso ao cabo de alimentação. Desconectar o cabo de alimentação é a única forma de remover completamente a alimentação do produto e deve estar prontamente acessível em todas as ocasiões.
16. Não instale o aparelho em um espaço confinado, como uma estante fechada ou armário embutido.

OBS. A pilha de íons de lítio deve ser reciclada ou descartada adequadamente. Entre em contato com o seu centro de reciclagem local para obter instruções sobre manuseio e descarte de pilhas.

Favor ler as informações de FCC e os logotipos de segurança importantes na parte inferior da unidade.

Conteúdo

Bem-vindo.....	54
Informações de Segurança.....	55
Conteúdo da embalagem.....	57
Primeiros passos.....	58
Colocação e remoção de adaptadores para iPhone e iPod.....	60
Recursos e indicadores dos alto-falantes.....	61
Controles do alto-falante.....	62
Detalhes do controle remoto completo.....	63
Ouvir o iPhone ou o iPod.....	65
Carregar o iPhone ou iPod.....	66
Ouvir um iPod ou outro dispositivo de áudio não-encaixável.....	67
Cuidados com o sistema de alto-falantes.....	67
Diagnóstico de falhas.....	68
Garantia.....	71

Conteúdo da embalagem

Sistema de alto-falantes inMotion Kick da Altec Lansing

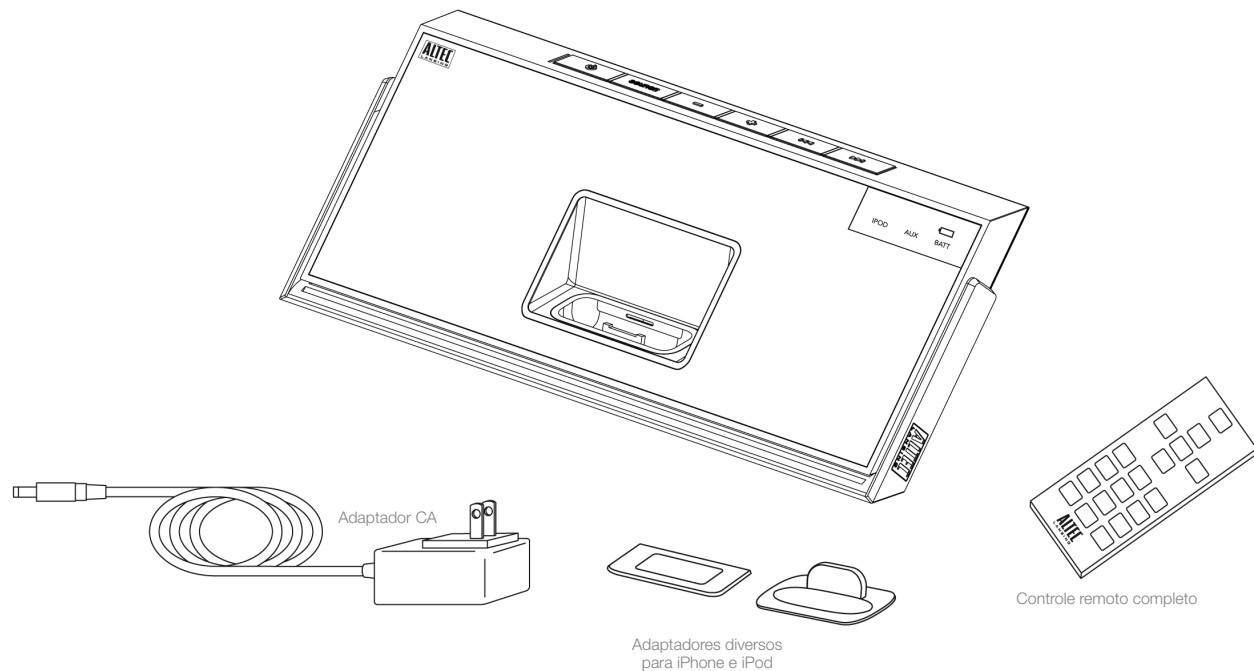

Primeiros passos

Como posicionar a alça ajustável

O seu sistema de alto-falantes inMotion Kick da Altec Lansing está equipado com uma alça ajustável exclusiva que também pode ser usada como tripé. Ela fornece uma forma fácil de carregar o sistema de alto-falantes e também um suporte para apoiar o sistema de alto-falantes quando posicionado em uma superfície plana.

Apoie o sistema de alto-falantes na alça ajustável	A alça ajustável também pode ser usada como tripé. Gire a alça para a posição mais posterior. Segure e gire a alça para trás, saindo da posição de guardar ou carregar.
Eleve a alça do sistema de alto-falantes para carregar	Gire a alça para a posição superior. Segure e gire a alça para trás, saindo da posição de guardar ou empurre para a frente a partir da posição de apoio.
Guarde o sistema de alto-falantes	Gire a alça para a posição inferior, encaixando-a na base do sistema de alto-falantes. Segure e gire a alça para baixo, saindo da posição de apoio ou de carregar. Quando a alça estiver na posição de guardar, o sistema de alto-falantes será desligado automaticamente.

AVISO Para evitar quedas acidentais de seu iPhone ou iPod, remova-o da estação de encaixe antes de elevar o sistema de alto-falantes pela alça.

Como instalar o adaptador CA

1 Conecte o cabo do adaptador CA no conector de alimentação do sistema de alto-falantes.

O conector está localizado na parte posterior do sistema.

2 Conecte o adaptador CA em uma tomada de parede.

AVISO O uso de outro adaptador CA pode danificar o produto. Use apenas o adaptador CA fornecido.

Como carregar a pilha de íons de lítio

O seu sistema de alto-falantes inMotion Kick da Altec Lansing inclui uma pilha recarregável de íons de lítio. Esta pilha deve estar totalmente carregada antes do uso inicial do sistema de alto-falantes. Uma carga completa fornece até 6,5 horas de reprodução contínua.

1 Conecte o sistema de alto-falantes em uma tomada de parede.

Consulte a seção *Como Instalar o Adaptador CA*. Quando o sistema estiver ligado, o LED de pilha piscará devagar para indicar que a pilha está sendo carregada. Quando a pilha estiver totalmente carregada, o LED de pilha permanecerá aceso.

2 Aguarde o carregamento da pilha.

Tempo de carregamento: Cerca de 4 horas para uma carga completa. Quando a pilha estiver fraca, o LED de pilha piscará rápido.

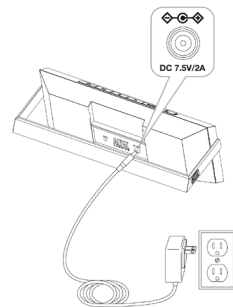

Primeiros passos

AVISO Durante o processo de recarga, é comum que a pilha fique quente. Para segurança, mantenha os materiais inflamáveis afastados do sistema de alto-falantes.

Como desconectar a pilha recarregável

- 1 Desconecte o inMotion Kick da tomada de parede.**
- 2 Remova a tampa do compartimento da pilha recarregável na parte posterior do sistema, retirando o parafuso.**
- 3 Desconecte a pilha e remova-a.**

AVISO Há risco de explosão se a pilha for substituída incorretamente. Substitua apenas com uma pilha igual ou equivalente. Não exponha a calor excessivo, como luz solar, incêndio, etc.

DESCARTE DA PILHA A pilha usada no produto deve ser reciclada ou descartada adequadamente. Entre em contato com o seu centro de reciclagem local para obter instruções sobre manuseio e descarte de pilhas.

Tensão nominal: 3,7 V Capacidade: 1800 mAh Tipo: McR18650

Como instalar a pilha do controle remoto completo

A pilha do controle remoto completo (incluída) não é instalada na fábrica. Para instalar a pilha, siga estas etapas:

1 Remova o suporte da pilha.

A porta do compartimento da pilha está localizada na parte de baixo do controle remoto. Puxe a lingüeta para abrir o suporte da pilha.

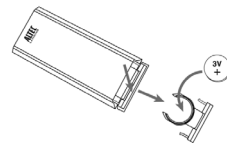

2 Posicione a pilha de lítio incluída (CR2025) para que se encaixe no compartimento corretamente.

Verifique se a polaridade (os lados + e - da pilha) está correta.

3 Recoloque o compartimento da pilha.

OBS. Favor descartar as pilhas usadas de forma adequada.

Colocação e remoção de adaptadores para iPhone e iPod

O seu sistema de alto-falantes inMotion Kick da Altec Lansing inclui adaptadores removíveis para os modelos de iPhone e iPod populares atualmente. Esses adaptadores garantem que o iPhone e o iPod se encaixem adequadamente no sistema de alto-falantes. Quando novos modelos de iPhone e iPod forem lançados, novos adaptadores serão disponibilizados para os clientes. Você também pode usar o adaptador fornecido com o seu iPhone ou iPod, ou disponibilizado para compra em www.apple.com.

Como posicionar um adaptador

1 **Selecione o adaptador correto para o seu iPhone ou iPod.**

Usar o adaptador correto garante um encaixe adequado para o iPhone ou iPod.

2 **Pressione com cuidado o adaptador do iPhone ou iPod na estação de encaixe.**

Agora, você pode posicionar o iPhone ou iPod com cuidado na estação de encaixe.

OBS. O iPhone ou iPod não pode estar em uma bolsa.

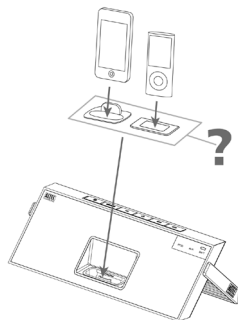

Como remover um adaptador

1 **Remova o iPhone ou iPod.**

2 **Segure o adaptador e puxe com cuidado para cima.**

Recursos e indicadores dos alto-falantes

- LED de iPod
- LED AUX
- LED de pilha
- Botão Avançar
- Botão Voltar
- Botão Aumentar Volume
- Botão Reduzir Volume
- Botão Origem
- Botão Ligar/Desligar
- LED de alimentação

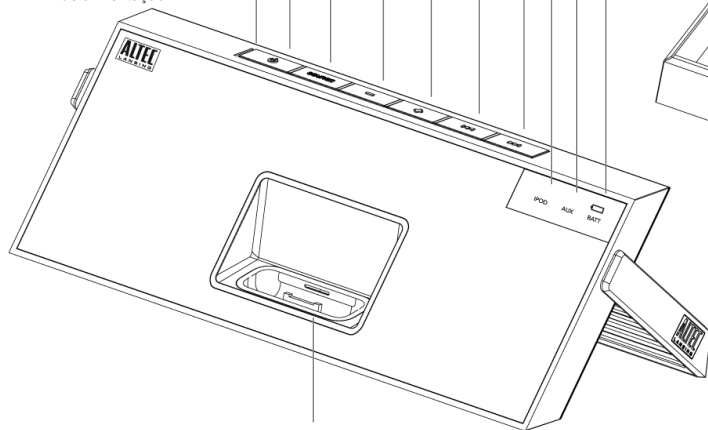

Estação de encaixe universal para iPhone ou iPod

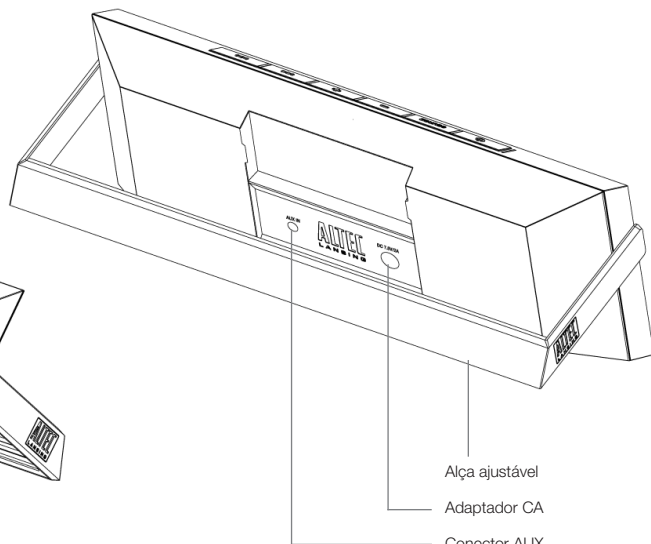







Alça ajustável

Adaptador CA







Conector AUX

Controles do alto-falante

Ligar o sistema de alto-falantes	Verifique se o adaptador CA está conectado no sistema e na tomada de parede. Consulte a seção <i>Primeiros passos</i> para obter mais informações. Pressione o botão  .
Desligar o sistema de alto-falantes	Pressione o botão  . Ao terminar de usar o sistema de alto-falantes, lembre-se de desligar o sistema de alto-falantes e o iPhone, iPod ou outro player de MP3, para economizar eletricidade.
Mudar a origem de áudio	Pressione o botão "SOURCE" para selecionar a origem de áudio: iPod ou AUX.
Aumentar o volume	Pressione o botão "+".
Reduzir o volume	Pressione o botão "-".
Pular para o início da música atual no iPhone ou iPod	No modo "iPod", pressione o botão  .
Voltar ao início da música que está tocando no iPhone ou iPod	No modo "iPod", mantenha pressionado o botão  .
Pular para o início da próxima música no iPhone ou iPod	No modo "iPod", pressione o botão  .
Avançar rapidamente a música que está tocando no iPhone ou iPod	No modo "iPod", mantenha pressionado o botão  .
Ouvir um iPod ou tocador de MP3 não-encaixável	Consulte a seção <i>Ouvir um iPod ou outro dispositivo de áudio portátil não-encaixável</i> para obter informações específicas sobre como usar dispositivos conectados ao conector AUX em seu sistema de alto-falantes.

Detalhes do controle remoto completo

O controle remoto completo permite operar muitas funções no sistema de alto-falantes inMotion Kick da Altec Lansing:

Ligar o sistema de alto-falantes	Pressione o botão  .
Desligar o sistema de alto-falantes	Pressione o botão  .
Aumentar o volume	Pressione o botão "+".
Reduzir o volume	Pressione o botão "-".
Reproduzir/Pausar uma música no iPhone ou iPod	No modo "iPod", pressione o botão  para começar a reproduzir uma faixa selecionada. Pressione o botão novamente para pausá-la.
Pular para o início da música atual no iPhone ou iPod	No modo "iPod", pressione o botão  .
Voltar ao início da música que está tocando no iPhone ou iPod	No modo "iPod", mantenha pressionado o botão  .
Pular para o início da próxima música no iPhone ou iPod	No modo "iPod", pressione o botão  .
Avançar rapidamente a música que está tocando no iPhone ou iPod	No modo "iPod", mantenha pressionado o botão  .

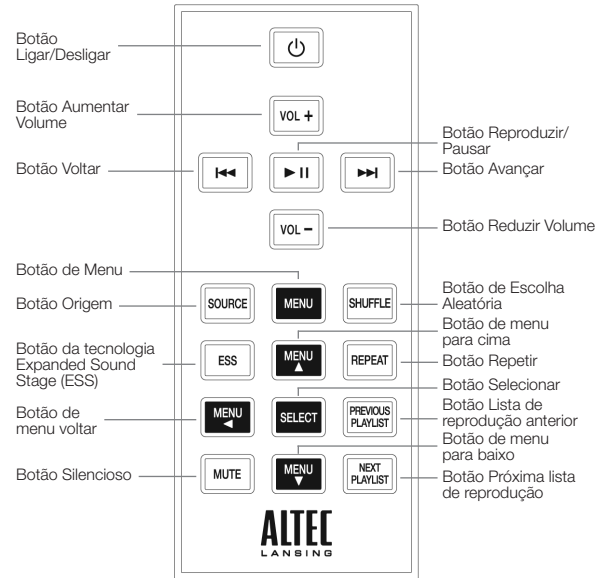

Detalhes do controle remoto completo

Mudar a origem de áudio	Pressione o botão "SOURCE" para selecionar a origem de áudio: iPod ou AUX.
Entrar no menu do iPod	Pressione o botão MENU para entrar no menu do iPod.
Navegar para cima no menu	Pressione o botão MENU para rolar para cima em uma tela de menu do iPod.
Navegar para baixo no menu	Pressione o botão MENU para rolar para baixo em uma tela de menu do iPod.
Navegar para atrás no menu	Pressione o botão MENU para voltar um nível em um menu do iPod.
Fazer uma seleção no menu	Pressione o botão "SELECT" para fazer uma seleção em um menu do iPod.
Ativar a tecnologia proprietária Expanded Sound Stage (ESS)	Pressione o botão "ESS" para ampliar a imagem estéreo para encher o ambiente com som. O LED "iPod" ou "AUX" piscará 3 vezes. Pressione o botão "ESS" novamente para cancelar.
Colocar no silencioso	Pressione o botão "MUTE" para colocar o áudio no silencioso. O LED "iPod" ou "AUX" piscará. Pressione o botão "MUTE" novamente para retirar o áudio do silencioso.

OBS. Para obter melhores resultados, aponte o controle remoto completo para o sistema de alto-falantes inMotion Kick.

Ouvir o iPhone ou o iPod

1 Encaixe o iPhone ou iPod no sistema de alto-falantes inMotion Kick da Altec Lansing.

2 Selecione o modo "iPod".

Pressione o botão "SOURCE" no sistema de alto-falantes ou no controle remoto completo até que o LED "iPod" acenda.

3 Pressione o botão ► no iPhone ou iPod.

A música do iPhone ou iPod começará a tocar. O sistema de alto-falantes e seu controle remoto são capazes de controlar modelos de iPod de 3ª geração, iPod touch e iPhone.

4 Ajuste o volume.

Use os botões "+" e "-" no sistema de alto-falantes Altec Lansing ou no controle remoto completo para ajustar o volume do sistema.

5 Localize a música desejada.

Pressione o botão ►► ou ◀◀ no sistema de alto-falantes ou no controle remoto completo para ir para a música seguinte ou voltar à música anterior. Mantenha pressionado o botão ►► ou ◀◀ no sistema de alto-falantes ou no controle remoto completo enquanto a música está tocando para avançar ou voltar em alta velocidade.

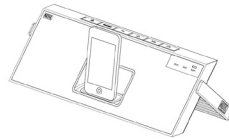

OBS. Para economizar a energia da pilha, reduza o volume do sistema de alto-falantes.

OBS. Durante a operação somente com pilhas, o sistema de alto-falantes desliga-se automaticamente se nenhum áudio for detectado no prazo de alguns minutos. O objetivo é economizar energia. Pressione o botão ⏻ para religar o sistema de alto-falantes.

OBS. O sistema de alto-falantes é compatível com os recursos de despertador e temporizador de desligamento incluídos em alguns modelos de iPhone e iPod. Para que esses recursos funcionem corretamente, o sistema de alto-falantes deve estar conectado a uma tomada de parede. Quando um iPhone ou iPod está encaixado, o sistema de alto-falantes não vai se desligar automaticamente, habilitando o alarme e temporizador para desligamento para reprodução pelo sistema de alto-falantes. Consulte o guia do usuário do iPhone ou iPod para obter detalhes sobre como acessar esses recursos.

OBS. Durante a operação com CA, se não há iPhone ou iPod encaixado e nenhum sinal de entrada de áudio for detectado durante alguns minutos, o sistema de alto-falantes é desligado automaticamente para economizar energia. Pressione o botão ⏻ para religar o sistema de alto-falantes.

Ouvir o iPhone ou o iPod

Como acessar recursos adicionais no iPhone ou iPod usando o controle remoto completo

Função de Escolha Aleatória (Shuffle)	Pressione o botão SHUFFLE uma vez no controle remoto completo para avançar para o modo de escolha aleatória seguinte. Observação: Use o botão REPEAT em alguns modelos de iPod mais antigos. A funcionalidade pode variar de acordo com o modelo de iPhone ou iPod.
Função Repetir	Pressione o botão REPEAT uma vez no controle remoto completo para avançar para o modo de repetição seguinte. Observação: Use o botão SHUFFLE em alguns modelos de iPod mais antigos. A funcionalidade pode variar de acordo com o modelo de iPhone ou iPod.
Acessar a lista de reprodução anterior	Pressione o botão PREVIOUS PLAYLIST no controle remoto completo.
Acessar a próxima lista de reprodução	Pressione o botão NEXT PLAYLIST no controle remoto completo.

Carregar o iPhone ou iPod

Quando o iPhone ou iPod está encaixado e o sistema de alto-falantes inMotion Kick da Altec Lansing está conectado a uma tomada CA, o iPhone ou iPod está sendo carregado (até que esteja totalmente carregado) – mesmo que o sistema de alto-falantes esteja desligado.

Ouvir um iPod ou outro dispositivo de áudio não-encaixável

Se você tem um tocador de MP3 diferente de iPod ou outro dispositivo de áudio portátil não-encaixável, também pode usá-lo com o seu sistema de alto-falantes inMotion Kick da Altec Lansing. Basta encaixar no conector AUX. Instruções:

- 1 Obtenha um cabo estéreo de 3,5mm (não incluído).**
- 2 Conecte uma extremidade do cabo estéreo no dispositivo.**

O dispositivo deve ter um conector de fone de ouvido ou LINE OUT.

- 3 Conecte a outra extremidade do cabo estéreo no conector AUX do sistema de alto-falantes.**

O conector AUX está localizado na parte posterior da unidade.

- 4 Selecione o modo "AUX".**

Pressione o botão "SOURCE" no sistema de alto-falantes ou no controle remoto completo até que o LED "AUX" acenda.

- 5 Ligue o dispositivo e ative a reprodução de músicas.**

- 6 Ajuste o volume.**

Use os botões "+" e "-" no sistema de alto-falantes ou no controle remoto completo para ajustar o volume.

OBS. Talvez seja necessário ajustar o volume do dispositivo. O volume do dispositivo deve ser definido para cerca de $\frac{3}{4}$ de volume.

- 7 Ao terminar de ouvir o dispositivo de áudio portátil, lembre-se de desligar o dispositivo e o sistema de alto-falantes, para economizar eletricidade.**

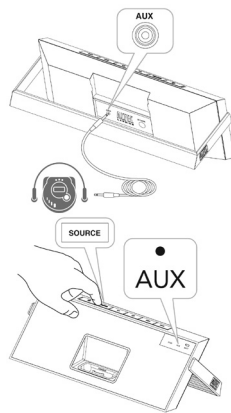

Cuidados com o sistema de alto-falantes

Coloque o sistema de alto-falantes em uma superfície plana, longe de fontes de luz do sol direta ou calor excessivo.

Proteja seus móveis com um pano ou outro material protetor se colocar o sistema de alto-falantes sobre madeira ou acabamentos laqueados.

Limpe o sistema de alto-falantes com um pano macio, umedecido apenas com sabão suave e água. Agentes de limpeza mais fortes, como benzeno, thinner ou materiais similares, podem danificar a superfície da unidade.

Diagnóstico de falhas

Sintoma	Possível problema	Solução
O sistema de alto-falantes não responde (sem energia)	O adaptador CA não está conectado em uma tomada de parede ou na tomada de alimentação na parte posterior do sistema de alto-falantes.	Conecte o adaptador CA em uma tomada de parede e na tomada de alimentação na parte posterior do sistema de alto-falantes.
	A tomada de parede não está funcionando.	Ligue outro dispositivo à mesma tomada de parede para confirmar se ela está funcionando.
	A pilha recarregável não está carregada.	Recarregue a pilha. (Consulte a seção <i>Primeiros passos</i> para obter detalhes.)
	A alimentação não está ligada.	Ligue o sistema de alto-falantes, pressionando o botão  . O LED de alimentação acende.
O iPhone ou iPod não se encaixam corretamente	Usar o adaptador errado para iPhone ou iPod, ou esquecer o adaptador.	Verifique se o adaptador está correto para o seu iPhone ou iPod.
	O iPhone ou iPod não se instalou corretamente.	Remova o iPhone ou iPod da estação de encaixe e verifique se há obstrução nos conectores da estação e do iPhone ou iPod. Em seguida, reencaixe na estação.

Sintoma	Possível problema	Solução
O iPhone ou iPod não responde ao sistema de alto-falantes ou ao controle remoto	O iPhone ou iPod não está instalado corretamente.	Remova o iPhone ou iPod da estação de encaixe e verifique se há obstrução nos conectores da estação e do iPhone ou iPod. Em seguida, reencaixe na estação.
	O software do iPhone ou iPod é antigo demais.	Atualize o software do iPhone ou iPod. Para detalhes, visite www.apple.com/ipod/download .
	O iPhone ou iPod está travado.	Verifique se o iPhone ou iPod está funcionando corretamente antes de conectá-lo à unidade. Consulte o manual do iPhone ou iPod para obter detalhes.
	Usar iPod de 1ª ou 2ª geração, iPod shuffle ou outros dispositivos.	O sistema de alto-falantes não é compatível com esses modelos de iPod ou outros dispositivos.
O iPhone ou iPod não se carregou	O iPhone ou iPod não está instalado corretamente.	Remova o iPhone ou iPod da estação de encaixe e verifique se há obstrução nos conectores da estação e do iPhone ou iPod. Em seguida, reencaixe na estação.
	O iPhone ou iPod está travado.	Verifique se o iPhone ou iPod está funcionando corretamente antes de conectá-lo à unidade. Consulte o manual do iPhone ou iPod para obter detalhes.
	O adaptador CA não está conectado em uma tomada de parede ou na tomada de alimentação na parte posterior do sistema de alto-falantes.	Conecte o adaptador CA em uma tomada de parede e na tomada de alimentação do sistema de alto-falantes.

Diagnóstico de falhas

Sintoma	Possível problema	Solução
O som está distorcido	O nível de volume ajustado está muito alto.	Reduza o volume.
	A fonte de som está distorcida.	Se o som original no iPhone ou iPod (MP3) é de baixa qualidade, distorção e ruído são facilmente notados com alto-falantes de alta potência. Tente outra origem de áudio; por exemplo, um CD de música.
O controle remoto completo não funciona	A pilha está fraca.	Coloque uma pilha nova.
	O controle remoto completo não está apontado para o sistema de alto-falantes.	Aponte o controle remoto completo para o sistema de alto-falantes Altec Lansing e fique à distância máxima de 3 metros da unidade.
Não sai som do dispositivo AUX, como um tocador de MP3 ou CD, que está conectado à tomada AUX	O volume do dispositivo está muito baixo.	Aumente o volume no dispositivo para aproximadamente $\frac{3}{4}$ do volume total.
	O seletor de origem não está definido como AUX.	Defina o seletor de origem como AUX.
O sistema de alto-falantes tem comportamento instável ou inesperado; os controles não funcionam	Eletricidade estática, queda de energia momentânea ou condições de operação anormais podem ser responsáveis.	<ol style="list-style-type: none">1. Desconecte o cabo do adaptador CA do conector de alimentação do sistema de alto-falantes.2. Coloque a alça na posição de guardar.3. Aguarde 20–30 segundos.4. Coloque a alça na posição de tripé. Reconecte o cabo do adaptador CA do conector de alimentação ao sistema de alto-falantes. Observação: Consulte a seção <i>Como posicionar a alça ajustável</i> para ver as posições da alça.

GARANTIA LIMITADA DE UM ANO DA ALTEC LANSING

O que a garantia cobre?

A Altec Lansing garante que seus produtos estarão livres de defeitos de material e de fabricação, com as exceções definidas abaixo.

Qual é o período de cobertura?

Esta garantia é válida por um ano a partir da data da compra. O prazo de quaisquer garantias implícitas por lei vencerá quando a sua garantia limitada terminar. Alguns estados e/ou Países Membros da União Européia não permitem limitações para a duração de uma garantia implícita; portanto, as limitações acima poderão não ser aplicáveis ao seu caso.

O que a garantia não cobre?

Esta garantia não cobre qualquer defeito, mau funcionamento ou falha que ocorra como resultado de: instalação imprópria; mau uso ou uso não compatível com as instruções do produto; abuso; ou uso com equipamento inadequado, imprevisto ou defeituoso. (Para obter informações sobre a instalação, a operação e o uso adequados, consulte o manual fornecido com o produto. Caso precise de uma nova cópia do manual, você poderá fazer download no site www.alteclansing.com.) Além disso, danos consequentes e incidentais não são recuperáveis nos termos desta garantia. Alguns estados não permitem a exclusão ou limitação dos danos incidentais ou consequentes; portanto, a limitação ou exclusão acima poderá não ser aplicável ao seu caso.

O que a Altec Lansing fará para corrigir o problema?

A Altec Lansing poderá, a seu critério, reparar ou substituir qualquer produto que apresente um defeito comprovado de material ou manufatura. Se o produto não for mais fabricado, ou estiver esgotado, a seu critério, a Altec Lansing poderá substituir o seu produto com um produto Altec Lansing similar ou superior.

Como obter o serviço da garantia

Para obter que um produto coberto seja reparado ou substituído, você deve contatar a Altec Lansing durante o período da garantia por email (csupport@alteclansing.com). É necessário incluir no email: seu nome, endereço, endereço de email, telefone, data da compra e uma descrição completa do problema que você está experimentando. Nos Estados Unidos, você poderá contatar a Altec Lansing por telefone, no número 1-800-ALTEC88 – por favor, esteja preparado para fornecer as informações acima. Se o problema aparenta ter relação com um defeito de material ou fabricação, a Altec Lansing fornecerá uma autorização de devolução e instruções para remessa de devolução. As remessas de devolução serão às custas do cliente e a devolução deverá

ser acompanhada do comprovante de compra original. Providencie um seguro para a remessa, conforme apropriado, porque você é responsável pelo produto até que ele chegue à Altec Lansing.

Como a lei estadual afetará os seus direitos?

Esta garantia determina direitos legais específicos e você também poderá ter outros direitos, que variam em cada estado. Favor observar que, na União Européia, você, como consumidor, poderá ter outros direitos legais nos termos da legislação nacional dos Países Membros da União Européia que regem a venda dos produtos Altec Lansing. Esses direitos não são afetados por esta garantia.

As garantias limitadas e reparações acima são as únicas garantias e reparações disponíveis para o comprador, se e na extensão em que forem válidas e executáveis nos termos da lei pertinente.

DESCARTE DE EQUIPAMENTOS ELÉTRICOS E ELETRÔNICOS USADOS



Este símbolo no produto ou na embalagem indica que o produto não deve ser tratado como resíduo doméstico. Ele deve ser entregue no ponto de coleta aplicável para reciclagem de equipamento elétrico e eletrônico. Ao garantir que este produto seja descartado corretamente, você ajudará a evitar consequências negativas potenciais para o meio ambiente e a saúde

humana, que poderiam ser causadas por tratamento inadequado dos resíduos deste produto. A reciclagem de materiais ajudará a economizar recursos naturais. Para obter informações mais detalhadas sobre a reciclagem deste produto, entre em contato com a prefeitura local ou com o serviço de coleta de lixo residencial.



www.alteclansing.com

HEADQUARTERS 535 Rte. 6 & 209, Milford, PA 18337-0277 • 800-ALTEC-88. 570-296-4434. • Fax 570-296-6887

EUROPE Scorpius 140, 2132 LR Hoofddorp, The Netherlands

ASIA/PACIFIC 23/F, Office Tower, Shun Hing Square Diwang Commercial Centre, 5002 Shen Nan Dong Road, Shenzhen, China 518008

"Made for iPod" and "Made for iPhone" mean that an electronic accessory has been designed to connect specifically to iPod or iPhone, respectively, and has been certified by the developer to meet Apple performance standards. Apple is not responsible for the operation of this device or its compliance with safety and regulatory standards.

Patents pending.

© 2010 Altec Lansing LLC. All rights reserved.

ALTEC, ALTEC LANSING, the Altec Lansing logo, the horn design, inMotion, and iMT520 are trademarks or registered trademarks of Altec Lansing.

iPhone and iPod are trademarks of Apple Inc., registered in the U.S. and other countries.

All other trademarks appearing herein are the property of their respective owners.

Designed by Altec Lansing in the USA. Made in China.



A14061 R02