

115 Volts

ZQ05

ZQ07

## Registering Your Room Air Conditioner

Model information can be found on the name plate located on the side of the unit near the control panel. Please complete and mail the owner registration card furnished with this product or register on-line at [www.friedrich.com](http://www.friedrich.com) (USA only). For your future convenience, record the model information here.

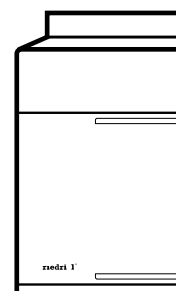



**Congratulations!**

**You have purchased a Friedrich ZStar® room air conditioner. The Friedrich ZStar® is designed to give maximum comfort and quietness.**

## Table of Contents

---

**Introduction .....2**

**Safety Precautions .....3**

**How to operate your Friedrich ZStar® .....5**

**Installation Instructions .....7**

**Troubleshooting Tips .....11**

**Warranty .....12**

---

# Introduction

---

## Before Operating Your Unit

### Make sure the wiring is adequate for your unit.

If you have fuses, they should be of the time delay type. Before you install or relocate this unit, be sure that the amperage rating of the circuit breaker or time delay fuse does not exceed the amp rating listed in figure 1.

### DO NOT use an extension cord.

The cord provided will carry the proper amount of electrical power to the unit; an extension cord will not.

### Make sure that the receptacle is compatible with the wall plug provided.

This insures proper grounding. If you have a two-prong receptacle you will need to have the circuit replaced by a certified electrician with a grounded circuit that meets all national and local codes and ordinances. You must use the three-prong plug furnished with the air conditioner.

MODEL	CIRCUIT RATING OR TIME DELAY FUSE		PLUG FACE	
	AMP	VOLT	NEMA NO.	
ZQ05 ZQ07	15	125	5-15P	

Figure 1

## For the Best Cooling Performance and Energy Efficiency

### Keep the filter clean

Make sure that your air conditioner is always in top performing condition by cleaning the filter regularly. Instructions for removing and cleaning the filter can be found on page 6.

### Provide good airflow

Make sure that the airflow to and from the unit is clear. Your air conditioner puts the air out at the top of the unit, and takes in air at the bottom. Airflow is critical to good operation. It is just as important on the outside of the building that the airflow around the unit exterior is not blocked.

### Unit Placement

If your air conditioner can be placed in a window or a wall that is shaded by a tree or another building, the unit will operate even more efficiently. Using drapes or blinds on the sunny side of the dwelling will also add to your unit's efficiency.

### Insulation

Good insulation will be a big help in maintaining desirable comfort levels. Doors should have weather stripping. Be sure to caulk around doors and windows.



When the air filter is to be removed, do not touch the metal parts of the unit.

Do not clean the air conditioner with water.

When the unit is to be cleaned, switch the unit off, and unplug it.

- Water may enter the unit and degrade the insulation. It may cause an electric shock.

- 

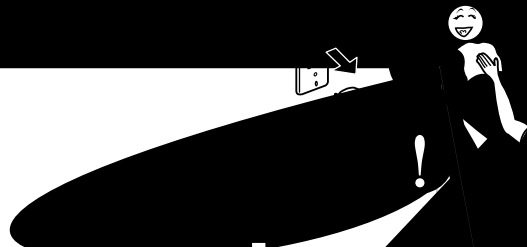

Do not operate the unit without the air filter or when the front intake grille has been removed.

Do not put a pet or house plant where it will be exposed to direct air flow.

Do not use for special purposes.

- This could injure the pets or plants.

Do not operate switches with wet hands.

Do not apply an insecticide or flammable spray.

***SHARP EDGES!***  
The edges of the case can be SHARP!

# How to operate your Friedrich ZStar®

## Function Controls

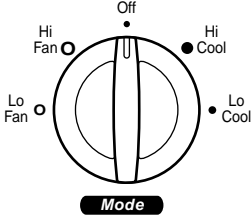
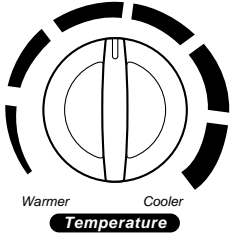
	<p><b>FUNCTION CONTROL</b></p> <p>This dial allows you to select 2 cooling and 2 fan speeds. Turn to <b>Off</b> to turn everything off. Turn to <b>Hi Cool</b> for quick cooling. Turn to <b>Lo Cool</b> to maintain a desired temperature. The <b>Hi Fan</b> setting provides maximum circulation of filtered room air without cooling. The <b>Lo Fan</b> setting is a slow fan speed without cooling.</p>
	<p><b>TEMPERATURE CONTROL</b></p> <p>This dial is the thermostat. Turn it clockwise for cooler and counterclockwise for a warmer temperature.</p>

### • FOR NORMAL COOLING

1. Turn the Mode switch to the **Hi Cool** or the **Lo Cool** setting.
2. Set the Temperature control to the desired temperature point (the mid-point is a good starting position). If the room temperature is not satisfactory after a reasonable time, adjust the control to a cooler or warmer setting, as appropriate.

### • FOR MAXIMUM COOLING

1. Turn the Mode switch to the **Hi Cool** setting.
2. Set the temperature control to the coolest temperature point (all the way to the right).

### • FOR QUIETER OPERATION

1. Turn the Mode switch to the **Lo Cool** setting.
2. Set the Temperature control as needed.

## CAUTION

When the air conditioner has finished cooling the room and is turned off or set to the fan position, wait at least 3 minutes before resetting to the cooling operation again.

AIR-DEFLECTOR CONTROL

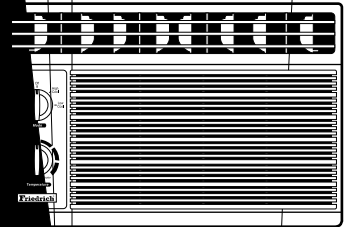

FROM THE POWER OUTLET.

2. Find the two clips that hold the filter in place.

3. Carefully pull the filter out.

4. Clean the Filter

5. Wash the filter in lukewarm water. Be sure to shake all water off before replacing the filter.

6. Carefully position the filter, bottom first, and snap

7. The filter should be cleaned every two weeks for best

## Cleaning The Air Conditioner

The front grille and Inlet grille may be wiped with a cloth both dampened in a mild detergent and lukewarm water solution. (Fig. 2)

The cabinet may be washed with mild soap and lukewarm water.

To ensure continued peak efficiency, the condenser coils (outside of unit) should be cleaned if clogged with soot. Consult a certified Friedrich

### • Removing the

1. Remove the top cover by pulling the top cover up.
2. Remove the top cover. Locate the top cover.
3. Pull the top cover out.

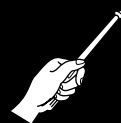



# Installation Instructions

*Learning the key components will help you properly install the unit.*

## Features

ENGLISH

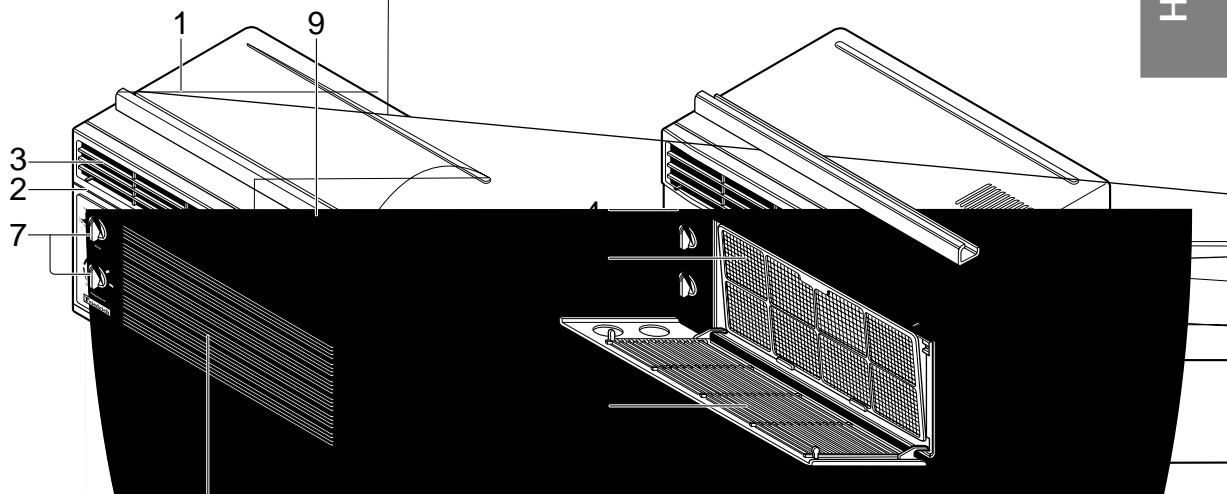

1. CABINET
2. HORIZONTAL
3. COOL AIR DISC
4. FRONT GRILLE
5. INLET GRILLE

# Installation Instructions

## Window Requirements

NOTE: All supporting parts should be secured to firm wood, masonry, or metal.

1. This unit is designed for installation in standard double hung windows with actual opening widths of 22" to 36". The upper and lower sash must open sufficiently to allow a clear vertical opening of 13" from the bottom of the sash to the window stool.
2. If storm window presents interference, fasten a 2" wide wood strip to the inner window sill across the full width of the sill. The wood strip should be thick enough to raise the height of the window sill so that the unit can be installed without interference by the storm window frame. See Fig. 5-2. The top of the wood strip should be approximately  $\frac{3}{4}$ " higher than the storm window frame (STORM WINDOW FRAME) or wood strip (OUTDOORS) to help condensation to drain properly to the outside.
3. Install a second wood strip (approximately 6" long by  $1\frac{1}{2}$ " wide and same thickness as first strip) in the center of the outer sill flush against the back of the inner sill. This will raise the L bracket as shown Fig. 5-2.
4. If the distance between STORM WINDOW FRAME and WOOD STRIP MOUNTED ON TOP OF INNER SILL is more than 1", two of wood strips are not necessary.

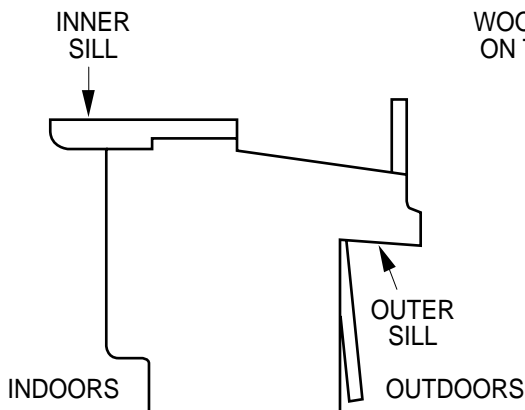

Fig. 5-1

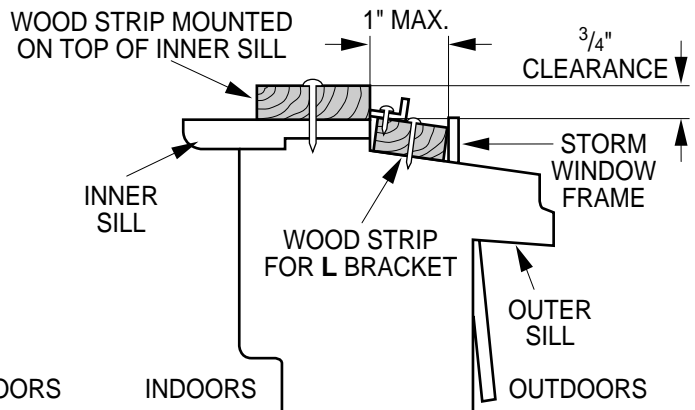
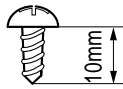

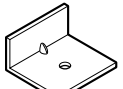
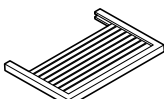





Fig. 5-2

## Installation

HARDWARE			
TYPE A: 11EA (SHORT SCREW)	TYPE B: 5EA (WOOD SCREW)	TYPE C: 3EA (L BRACKET)	
			
TYPE D: 1EA (SEAL STRIP)	TYPE E: 1EA (SASH SEAL)	TYPE F: 2EA (GUIDE PANEL)	TYPE G: 1EA (SUPPORT BRACKET)
(Adhesive backed)	(Not adhesive backed)		
			

# Installation Instructions

ENGLISH

TYPE

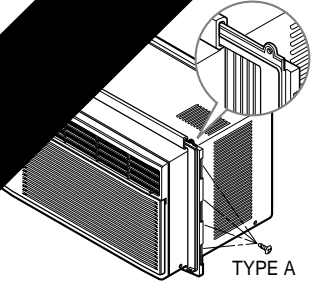

TYPE A

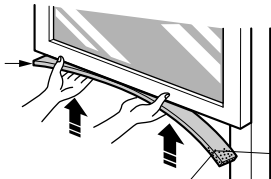

INNER SILL

ROOM SIDE

CENTER LINE

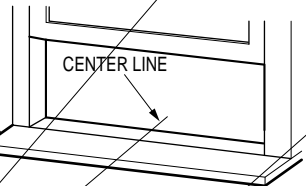

# Installation Instructions

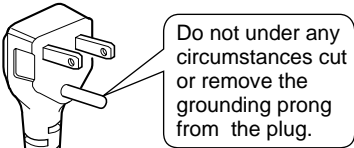
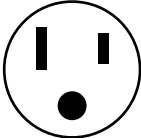
Line Cord Plug	Use Wall Receptacle	Power
 <p>Do not under any circumstances cut or remove the grounding prong from the plug.</p> <p>Power supply cord with 3-prong grounding plug</p>	 <p>Standard 125V, 3-wire grounding receptacle rated 15A, 125V AC</p>	<p>Use 15 A delay fuse breaker.</p>

# Troubleshooting Tips

*Troubleshooting Tips save time and money! Review the chart below first and you may not need to call for service.*

## Normal Operation

- You may hear a pinging noise caused by water being picked up and thrown against the condenser on rainy days or when the humidity is high. This design feature helps remove moisture and improve efficiency.
- You may hear the thermostat click when the compressor cycles on and off.
- Water will collect in the base pan during high humidity or on rainy days. The water may overflow and drip from the outdoor side of the unit.
- The fan may run even when the compressor does not.
- Your air conditioner is designed to cool in warm weather when the outside temperature is above 60°F(16°C) and below 115°F(46°C).

## Abnormal Operation

<i>Problem</i>	<i>Possible Causes</i>	<i>What To Do</i>
<b><i>Air conditioner does not start</i></b>	■ <i>The air conditioner is unplugged.</i>	• Make sure the air conditioner plug is pushed completely into the outlet.
	■ <i>The fuse is blown/circuit breaker is tripped.</i>	• Check the house fuse/circuit breaker box and replace the fuse or reset the breaker.
	■ <i>Power failure.</i>	• If power failure occurs, turn the mode control to Off. When power is restored, wait 3 minutes to restart the air conditioner to prevent tripping of the compressor overload.
<b><i>Air conditioner does not cool as it should</i></b>	■ <i>Airflow is restricted.</i>	• Make sure there are no curtains, blinds, or furniture blocking the front of the air conditioner.
	■ <i>The THERMOSTAT may not be set high enough.</i>	• Turn the knob to a higher setting. The highest setting provides maximum cooling.
	■ <i>The air filter is dirty.</i>	• Clean the filter at least every 2 weeks. See the operating instructions section.
	■ <i>The room may have been hot.</i>	• When the air conditioner is first turned on you need to allow time for the room to cool down.
	■ <i>Cold air is escaping.</i>	• Check for open furnace floor registers and cold air returns. • Set the air conditioner's vent to the closed position.
<b><i>Air conditioner freezing up</i></b>	■ <i>Cooling coils have iced up.</i>	• See Air Conditioner Freezing Up below.
	■ <i>Ice blocks the air flow and stops the air conditioner from cooling the room.</i>	• Set the mode control on high fan until the ice thaws out.



FRIEDRICH AIR CONDITIONING CO.  
Post Office Box 1540 • San Antonio, Texas 78295-1540  
(210) 357-4400 • FAX (210) 357-4480

## ROOM AIR CONDITIONERS LIMITED WARRANTY

### FIRST YEAR

**ANY PART:** If any part supplied by FRIEDRICH fails because of a defect in workmanship or material within twelve months from date of original purchase, FRIEDRICH will repair the product at no charge, provided room air conditioner is reasonably accessible for service. Any additional labor cost for removing inaccessible units and/or charges for mileage related to travel by a Service Agency that exceeds 25 miles one way will be the responsibility of the owner. This remedy is expressly agreed to be the exclusive remedy within twelve months from the date of the original purchase.

### SECOND THROUGH FIFTH YEAR

**SEALED REFRIGERANT SYSTEM:** If the sealed refrigeration system (defined for this purpose as the compressor, condenser coil, evaporator coil, reversing valve, check valve, capillary, filter drier, and all interconnecting tubing) supplied by FRIEDRICH in your Room Air Conditioner fails because of a defect in workmanship or material within sixty months from date of purchase, FRIEDRICH will pay a labor allowance and parts necessary to repair the Sealed Refrigeration System; **PROVIDED FRIEDRICH** will not pay the cost of diagnosis of the problem, removal, freight charges and transportation of the air conditioner to and from the Service Agency, and the reinstallation charges associated with repair of the Sealed Refrigeration System. All such cost will be the sole responsibility of the owner. This remedy is expressly agreed to be the exclusive remedy within sixty months from the date of the original purchase.

**APPLICABILITY AND LIMITATIONS:** This warranty is applicable only to units retained within the Fifty States of the U.S.A., District of Columbia, and Canada. This warranty is not applicable to:

1. Air filters or fuses.
2. Products on which the model and serial numbers have been removed.
3. Products which have defects or damage which results from improper installation, wiring, electrical current characteristics, or maintenance; or caused by accident, misuse or abuse, fire, flood, alterations and/or misapplication of the product and/or units installed in a corrosive atmosphere, default or delay in performance caused by war, government restrictions or restraints, strikes, material shortages beyond the control of FRIEDRICH, or acts of God.

**OBTAINING WARRANTY PERFORMANCE:** Service will be provided by the **FRIEDRICH Authorized Dealer or Service Organization** in your area. They are listed in the Yellow Pages. If assistance is required in obtaining warranty performance, write to: Room Air Conditioner Service Manager, Friedrich Air Conditioning Co., P.O. Box 1540, San Antonio, TX 78295-1540.

**LIMITATIONS: THIS WARRANTY IS GIVEN IN LIEU OF ALL OTHER WARRANTIES. Anything in the warranty notwithstanding, ANY IMPLIED WARRANTIES OF FITNESS FOR PARTICULAR PURPOSE AND/OR MERCHANTABILITY SHALL BE LIMITED TO THE DURATION OF THIS EXPRESS WARRANTY. MANUFACTURER EXPRESSLY DISCLAIMS AND EXCLUDES ANY LIABILITY FOR CONSEQUENTIAL OR INCIDENTAL DAMAGE FOR BREACH OF ANY EXPRESSED OR IMPLIED WARRANTY.**

**NOTE:** Some states do not allow limitations on how long an implied warranty lasts, or do not allow the limitation or exclusion of consequential or incidental damages, so the foregoing exclusions and limitations may not apply to you.

**OTHER:** This warranty gives you specific legal rights, and you may also have other rights which vary from state to state.

**PROOF OF PURCHASE:** Owner must provide proof of purchase in order to receive any warranty related services.

All service calls for explaining the operation of this product will be the sole responsibility of the consumer.

All warranty service must be provided by an **Authorized FRIEDRICH Service Agency**, unless authorized by FRIEDRICH prior to repairs being made.

In case of questions regarding the provisions of this warranty, the English version will govern.

Revised 08/01

# Friedrich®

## Manuel d'utilisation et d'installation de votre climatiseur de pièce

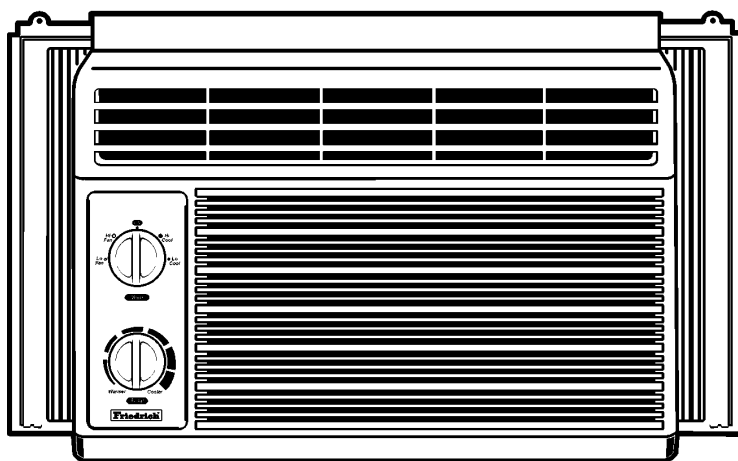

### ZStar®

115 Volts



ZQ05



ZQ07

FRANÇAIS

### Enregistrement de votre climatiseur de pièce

Vous trouverez l'information concernant l'appareil sur la plaque signalétique située sur le côté de l'appareil, près du panneau de commande. Veuillez remplir et poster la carte d'enregistrement fournie avec l'appareil ou enregistrez-vous en ligne à [www.friedrich.com](http://www.friedrich.com) (USA uniquement). Veuillez consigner l'information à l'emplacement ci-dessous pour référence ultérieure.

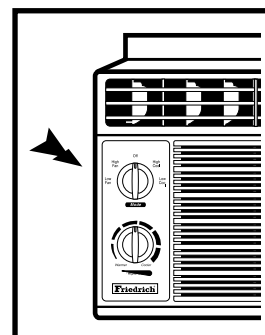

NUMÉRO DU MODÈLE

NUMÉRO DE SÉRIE

DATE D'ACHAT





## **Félicitations !**

**Vous avez fait l'achat d'un climatiseur de pièce ZStar® de Friedrich. Le ZStar® par Friedrich est conçu pour offrir un maximum de confort et de douceur de fonctionnement.**

## **Table des matières**

---

<b>Introduction.....</b>	<b>2</b>
<b>Mesures de sécurité.....</b>	<b>3</b>
<b>Mode de fonctionnement de votre ZStar® par Friedrich .....</b>	<b>5</b>
<b>Guide d'installation .....</b>	<b>7</b>
<b>Avant de placer un appel de service... ..</b>	<b>11</b>
<b>Garantie.....</b>	<b>12</b>

---



# Mesures de Sécurité

Les instructions ci-après doivent être observées dans le but de prévenir tout risque de dommages corporels ou matériels.

- L'utilisation non conforme, résultant de la négligence des instructions, est susceptible de provoquer des dommages corporels ou matériels dont la gravité est signalée par les indications suivantes :
- À cause du poids lourd du produit, il est recommandé que vous ayez un aide à l'aide dans l'installation.



**AVERTISSEMENT** Ce symbole signale un risque de blessure grave, voire mortelle.



**ATTENTION** Ce symbole signale un risque limité aux dommages matériels.

- Les significations respectives des symboles utilisés dans ce manuel sont indiquées ci-dessous.



**Ne faites jamais cela**



**Faites toujours cela**



**AVERTISSEMENT**

**Veillez à brancher correctement votre appareil**

- Tout mauvais branchement peut entraîner une surchauffe de votre appareil et causer électrocution ou incendie.

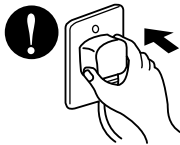

**Veillez ne pas mettre en marche ou éteindre votre appareil en branchant ou débranchant votre appareil**

- Ceci provoquera une surchauffe et un risque d'électrocution ou d'incendie.

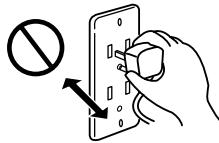

**Evitez d'endommager le cordon d'alimentation électrique ou d'en utiliser un non-agé**

- Ceci pourrait causer électrocution ou incendie.

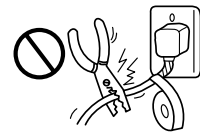

**Ne modifiez pas la longueur du cordon d'alimentation et ne branchez pas votre climatiseur en commun avec d'autres appareils sur la même prise**

- Ceci pourrait provoquer un électrique ou un incendie, dû à une surchauffe.



**Ne faites pas fonctionner l'appareil les mains mouillées.**

- Il y a risque d'électrocution.



**Ne pas se projeter directement de l'air froid sur la peau pendant de longs moments.**

- Ceci pourrait mener au problème de santé.

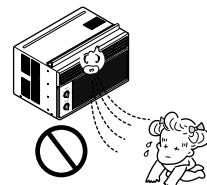

A J



# Mode de fonctionnement de votre ZStar® par Friedrich

Les commandes ressembleront l'une des suivantes.

## Les Commandes

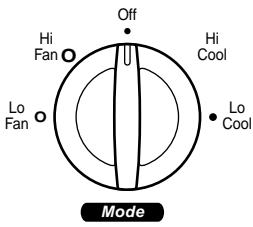
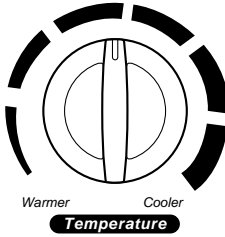
	<p><b>Off</b> — Met le climatiseur hors tension.</p> <p><b>High Fan</b> — Fait fonctionner le ventilateur à haute vitesse sans refroidissement.</p> <p><b>Low Fan</b> — Fait fonctionner le ventilateur à basse vitesse sans refroidissement.</p> <p><b>High Cool</b> — Refroidit tout en ventilant à haute vitesse.</p> <p><b>Low Cool</b> — Refroidit tout en ventilant à basse vitesse.</p>
	<p>Cette fonction contrôle automatiquement la température de l'air ambiant. Tournez le bouton en direction des chiffres les plus grands pour un refroidissement plus puissant. Faites-le pointer vers les petits chiffres si vous désirez une ambiance moins fraîche. Plus le chiffre est élevé, plus le refroidissement est puissant.</p>

FRANÇAIS

### • POUR UN REFROIDISSEMENT NORMAL

1. Tournez le bouton des fonctions operation à la position de refroidissement élevé **High Cool** ou de refroidissement faible **Low Cool**.
2. Réglez le thermostat à la température désiré (la position du milieu est un bon point de départ). Si la température ambiante n'est pas satisfaisante après un certain temps, ajustez la position à un degré plus froid ou plus chaud, au besoin.

### • POUR UN REFROIDISSEMENT MAXIMAL

1. Tournez le bouton des fonctions operation à la position de refroidissement élevé **High Cool**.
2. Réglez le contrôle de la température au point de température le plus frais (tout à droite)

### • POUR UN FONCTIONNEMENT PLUS SILENCIEUX

1. Tournez le bouton des fonctions operation au réglage de refroidissement faible **Low Cool**.
2. Réglez le thermostat à la température voulue.

### • MISE EN GARDE

Après avoir changé la position du climatiseur de "Cool" (froid) à "Off" (fermé) ou "Fan" (ventilateur), attendez au moins 3 minutes avant de le remettre à la position "Cool".



# Guide d'installation

Apprendre le nom des pièces avant l'installation vous aidera à mieux comprendre le processus d'installation

## Caractéristiques

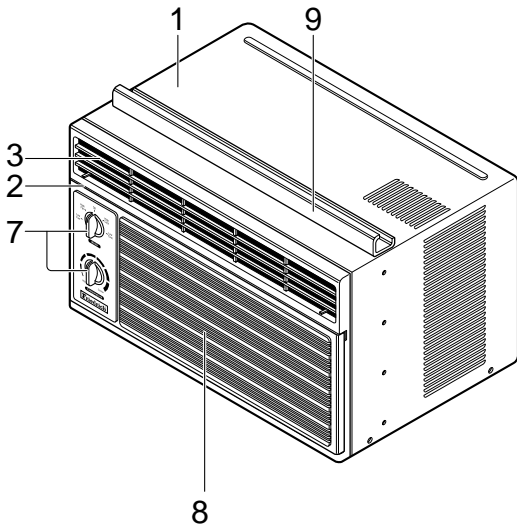



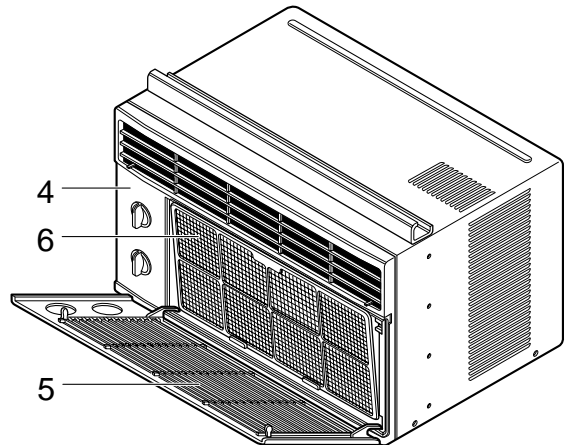

- 1. BOÎTIER
- 2. DÉFLECTEUR D'AIR HORIZONTAL
- 3. DÉCHARGE D'AIR FROID
- 4. GRILLAGE FRONTAL
- 5. GRILLAGE D'ADMISSION

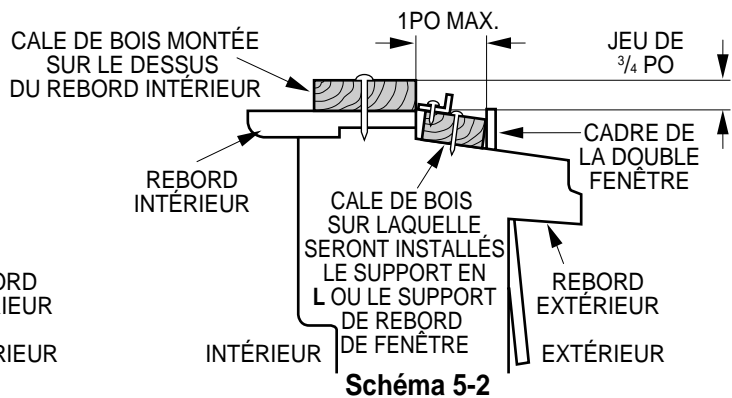
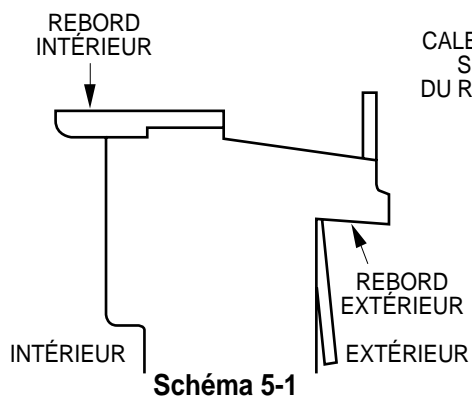

- 6. FILTRE À AIR
- 7. BOUTON
- 8. PRISE D'ADMISSION
- 9. GUIDE SUPÉRIEUR

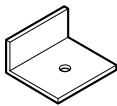

**MATÉRIEL REQUIS POUR L'INSTALLATION**

TYPE A: Qté:11 (Vis courte)	TYPE B: Qté:5 (Vis à bois)	TYPE C: Qté:3 (L Crochet)
		
TYPE D: Qté:1 (Bande d'étanchéité)	TYPE E: Qté:1 (Bande d'étanchéité)	TYPE F: Qté:2 (Panneaux coulissants)
(Endos adhésif)	(Sans endos adhésif)	
		



# Guide d'installation

## A. AVANT L'INSTALLATION

1. Insérez les panneaux coulissants dans les guides du climatiseur, Attachez les panneaux coulissants à l'appareil en vous servant des vis de type A, tel qu'illustré au Schéma 6.
2. Coupez la bande d'étanchéité autocollante (Type D) selon la largeur de la fenêtre. Retirez l'endos autocollant de la bande et collez-la sur le dessous de la fenêtre du bas. (Voir le Schéma 7)

## B. COMMENCEZ L'INSTALLATION AINTENANT

### 1. PLACEZ L'APPAREIL DANS LA FENÊTRE

Ouvrez la fenêtre et faites une marque ligne au centre du intérieur, tel qu'illustré au Schéma 8.

### 2. ATTACHEZ LE SUPPORT EN L

- a. Installez les consoles L derrière le seuil de la fenêtre intérieure, avec le côté court de la console somme montré. Utilisez les 2 vis (Type A) fournis. Le support sert à maintenir l'appareil en place de façon plus sécuritaire.
- b. Assurez-vous de le fixer contre l'arrière du rebord intérieur. Voir Schéma 9.

### ATTENTION

Durant les étapes qui suivent, tenez le climatiseur fermement jusqu'à ce que le cadre de la fenêtre soit descendu et fermement appuyé sur la rainure supérieure, qui se trouve derrière les panneaux latéraux. La chute de l'appareil pourrait causer des blessures ou des dommages à la propriété.

### 3. INSTALLEZ LE CLIMATISEUR À LA FENÊTRE

- a. Levez doucement le climatiseur et glissez-le dans la fenêtre ouverte. Assurez-vous que le guide sous le climatiseur tombe dans les coches du support en L. Voir le Schéma 9.

#### IMPORTANT :

Lorsque le climatiseur tombe dans le mensula en L, le climatiseur sera maintenant centré dans la fenêtre, tel qu'illustré au Schéma 10.

- b. Pendant que vous stabilisez le climatiseur, descendez tranquillement la glissière de la fenêtre en arrière du guide supérieur du climatiseur, tel qu'illustré au Schéma 11.



Schéma 6



Schéma 7

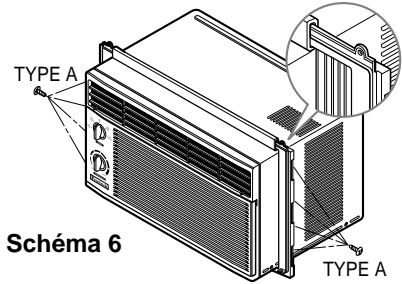

Schéma 8

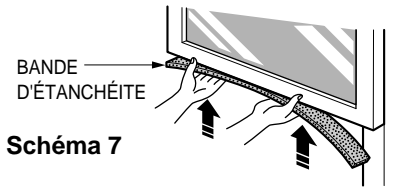

Schéma 9

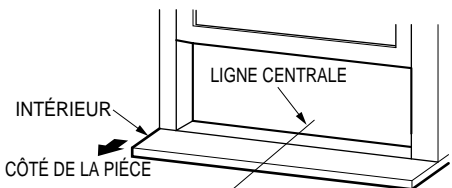

Schéma 10

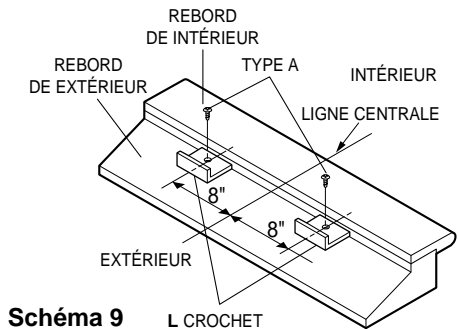

Schéma 11

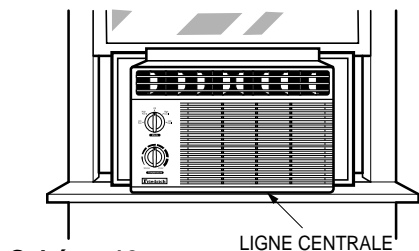

# Avant de placer un appel de service...

Quelques conseils pour vous dépanner:  
Épargnez temps et argent! Révissez le tableau ci-dessous et vous éviterez peut-être un appel de service coûteux.

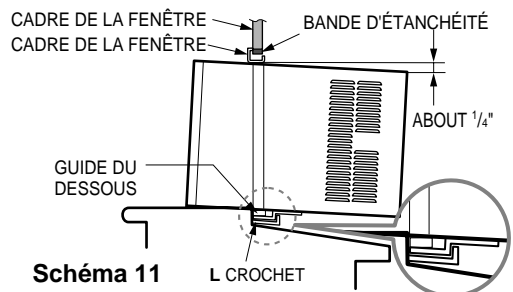
## Fonctionnement normal

- Il se peut que vous entendiez un cliquettement causé par l'eau qui est soulevée et projetée contre le condensateur lors des jours de pluie ou lorsque le taux d'humidité est élevé. Cette caractéristique sert à réduire l'humidité et améliorer l'efficacité de l'appareil.
- Il se peut que vous entendiez le thermostat émettre des déclics lorsque le compresseur se met en/hors fonction.
- L'eau s'accumulera dans le bac du fond lors des jours très humides ou des jours de pluie. L'eau peut déborder et s'égoutter à l'extérieur de l'appareil.
- Le ventilateur peut fonctionner même si le compresseur est inactif.

## Fonctionnement anormal

PROBLÈME	CAUSES POSSIBLES	SOLUTION
<b>Le climatiseur ne part pas.</b>	■ <i>Le climatiseur est débranché</i>	• Assurez-vous de bien enfoncer la fiche du climatiseur dans la prise de courant.
	■ <i>Le fusible est sauté ou le disjoncteur, déclenché dans la boîte électrique.</i>	• Vérifiez le fusible ou le disjoncteur, remplacez le fusible ou remettez le disjoncteur en fonction.
	■ <i>En cas de panne de courant</i>	• S'il y a eu panne de courant, tournez la commande des modes à la position hors circuit <b>Off</b> . Après avoir ramené le courant, attendez 3 minutes avant de repartir le climatiseur, ce qui empêchera de déclencher la surcharge du compresseur.
<b>Le climatiseur ne refroidit pas de manière efficace.</b>	■ <i>Il y a blocage de la circulation d'air.</i>	• Assurez-vous d'éloigner tout rideau, store ou meuble pouvant obstruer l'avant du climatiseur.
	■ <i>Le réglage du thermostat n'est peut-être pas suffisamment élevé.</i>	• Tournez le bouton de réglage à un numéro plus élevé. Le chiffre le plus élevé procure un refroidissement maximum.
	■ <i>Le filtre à air est sale.</i>	• Nettoyez régulièrement le filtre (au moins à toutes les deux semaines). Consultez la section des instructions de fonctionnement à ce sujet.
	■ <i>Il se peut que la pièce ait été excessivement chaude avant de partir le climatiseur.</i>	• Lorsque vous mettez le climatiseur en marche pour la première fois, vous devez lui laisser suffisamment de temps pour refroidir la pièce.
	■ <i>Il y a de l'air froid qui s'échappe.</i>	• Vérifiez si les registres du système de chauffage au plancher et les retours d'air froid sont fermés.
	■ <i>Les bobines de refroidissement sont recouvertes de glace.</i>	• Consultez la rubrique "Le climatiseur est gelé" ci-dessous.
<b>Le climatiseur est gelé</b>	■ <i>Le givre bloque la circulation d'air et empêche le climatiseur de refroidir la pièce</i>	• Réglez la commande des modes à la position élevée du ventilateur <b>High Fan</b> ou de refroidissement élevé <b>High Cool</b> en ajustant le thermostat à <b>1</b> ou <b>2</b> .



# Friedrich®

## Acondicionador de aire para habitación

## Manual de Instalación y Operación

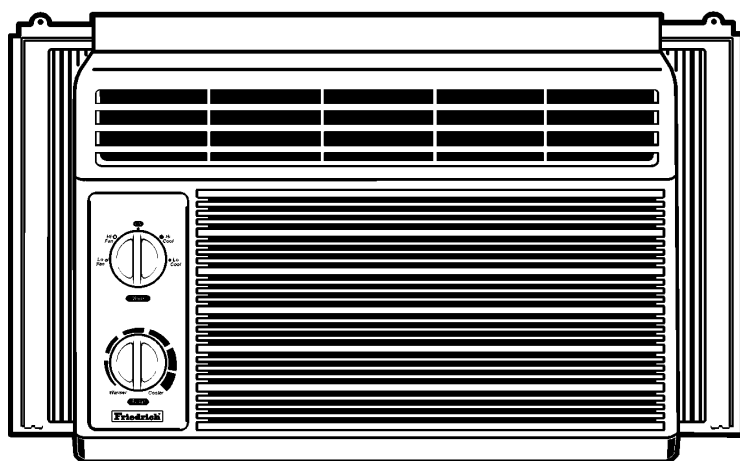

### ZStar®

115 Voltios • ZQ05 • ZQ07

ESPAÑOL

### Registrar su acondicionador de aire para habitación

Model information can be found on the name plate located on the  
La información sobre el modelo puede hallarse en la placa ubicada en el costado de la unidad más cercana al panel de control. Complete y envíe por correo la tarjeta de registro de propietario que se entrega con este producto, o bien regístrese por Internet en [www.friedrich.com](http://www.friedrich.com) (sólo para EE.UU.) Para su conveniencia en el futuro, registre aquí la información sobre su modelo.

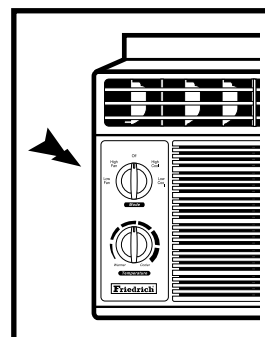

NÚMERO DE MODELO    NÚMERO DE SERIE    FECHA DE COMPRA



**¡Felicitaciones!**

**Ha comprado un acondicionador de aire para habitación Friedrich ZStar®. El Friedrich ZStar® está diseñado para proveer el máximo de bienestar y de tranquilidad.**

## Contenidos

---

Introducción.....	2
Precauciones de seguridad .....	3
Cómo operar su Friedrich ZStar® .....	5
Instrucciones para la instalación .....	7
Antes de avisar al Servicio Técnico .....	11
Garantía.....	12

---





# Precauciones de seguridad

Para prevenir tanto lesiones al usuario u otras personas como daños materiales, es preciso seguir estas instrucciones.

- El manejo incorrecto debido a la inobservancia de estas instrucciones puede causar lesiones o daños cuya gravedad está clasificada en las siguientes indicaciones.
- A cause del peso pesado del producto, se recomienda que usted tenga a un ayudante a participa en la instalación.



## ADVERTENCIA

Este símbolo indica la posibilidad de lesiones mortales o graves.



## PRECAUCION

Este símbolo indica la posibilidad de lesiones o daños materiales.

- El significado de los símbolos utilizados en este manual se indica a continuación.



No realice nunca



Lleve a cabo siempre



## ADVERTENCIA

### Conecte correctamente el enchufe

- De otra forma, ello ocasionaría una descarga eléctrica o incendio a causa de la generación de calor.



### No opere o pare la unidad insertando o tirando del enchufe

- Ello ocasionaría una descarga eléctrica o incendio a causa de la generación de calor.

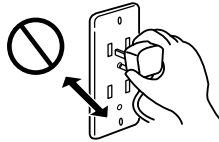

### No dañe o utilice un cable eléctrico inadecuado

- Ello ocasionaría una descarga eléctrica o incendio.

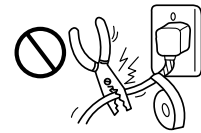

### No modifique el largo del cable eléctrico, y tampoco comparta el tomacorriente con otros aparatos

- Ello ocasionaría una descarga eléctrica o incendio a causa de la generación de calor.

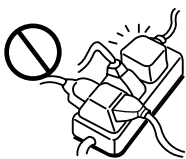

### No lo maneje con las manos húmedas

- Puede ocasionar una descarga eléctrica.



### No exponga durante mucho tiempo la piel al aire frío procedente directamente del acondicionador.

- Esto podría dirigir al problema de la salud.

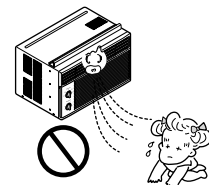

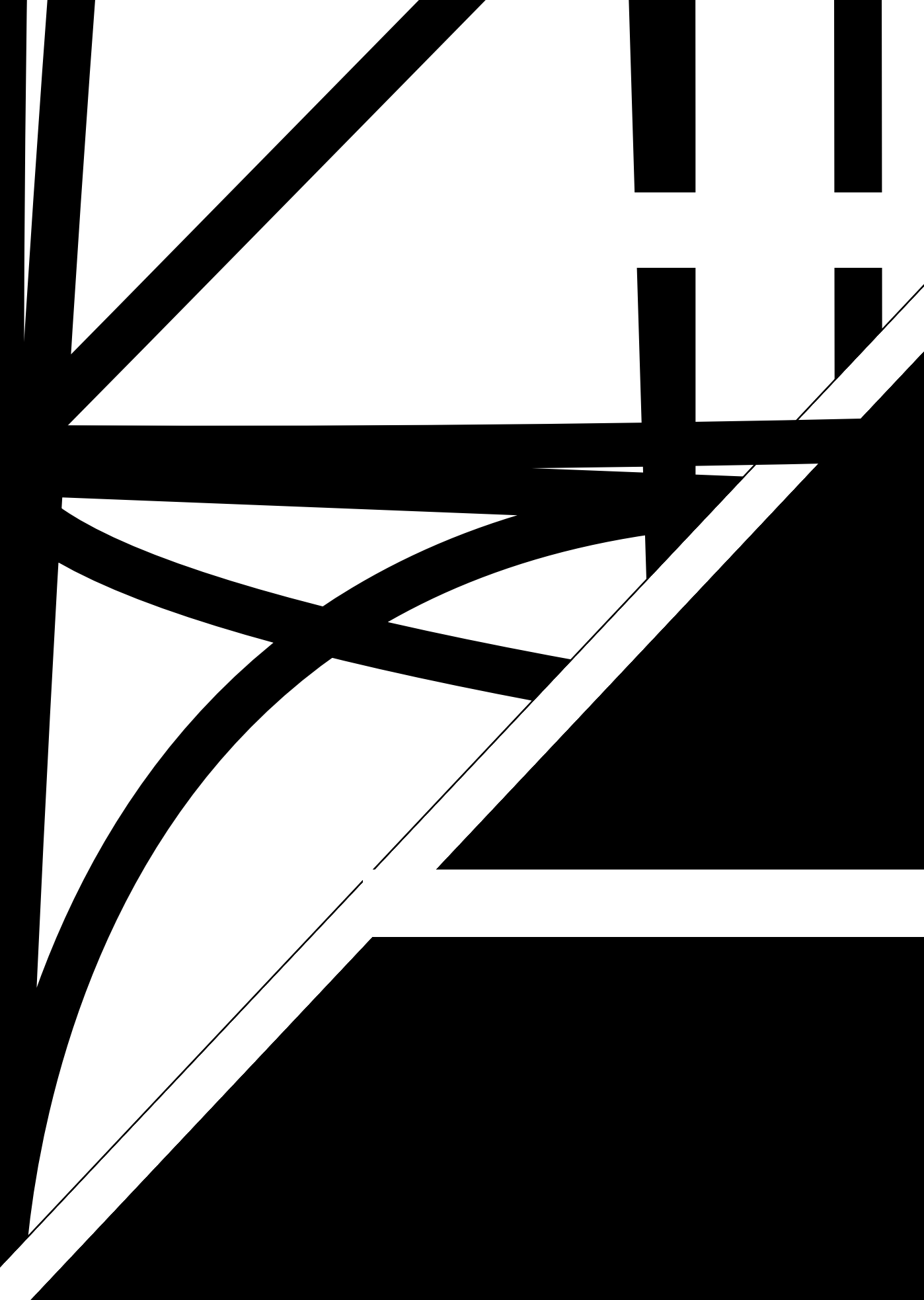

# Cómo operar su Friedrich ZStar®

La apariencia de los controles será como uno de los siguientes.

## Controles

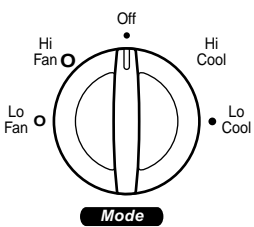
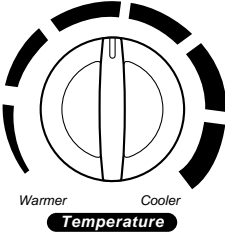
 <p>Diagrama del control de modo (Mode) con opciones: Off, Hi Fan, Lo Fan, Hi Cool, Lo Cool.</p>	<p><b>Off</b> — Apaga el acondicionador.</p> <p><b>High Fan</b> — Permite la velocidad rápida del ventilador.</p> <p><b>Low Fan</b> — Permite la velocidad lenta del ventilador.</p> <p><b>High Cool</b> — Permite el enfriamiento con el ventilador en alta velocidad.</p> <p><b>Low Cool</b> — Permite el enfriamiento con el ventilador en baja velocidad.</p>
 <p>Diagrama del control de temperatura (Temperature) con marcas: Warmer, Cooler.</p>	<p>La temperatura del aire interno será controlada automáticamente. Mientras más alta sea la marca más frío estará el aire interno. La temperatura se selecciona posicionando el control en la marca deseada.</p>

### • PARA UN ENFRIAMIENTO NORMAL

1. Ponga el botón de operation en **High Cool** o **Low Cool**.
2. Ajuste el control del Termostat en la marca deseada (usualmente el punto medio es un buen punto para comenzar). Si la temperatura del cuarto no es satisfactoria después de un período de tiempo razonable, ajuste el control de temperatura a una marca más grande (para una temperatura interna más fría) o a una marca más pequeña (para que la temperatura interna sea menos fría).

### • PARA UN ENFRIAMIENTO MAXIMO

1. Ponga el botón de operation en la marca más grande.
2. Ponga el control de la temperatura al punto más fresco de la temperatura(completamente a la derecha)

### • PARA UNA OPERACIÓN SILENCIOSA

1. Ponga el botón de operation en la marca más pequeña.
2. Ponga el termostat en la temperatura interior deseada.

### • ADVERTENCIA

Cuando el aire acondicionado ha estado operando bajo la fase de enfriamiento y se apaga o se ajusta la posición de ventilación, espere por lo menos 3 minutos, antes de reiniciar la operación de enfriamiento.



# Instrucciones para la instalación

*Aprender el nombre de las partes antes de la instalación le ayudará a entender el proceso de instalación.*

## Características

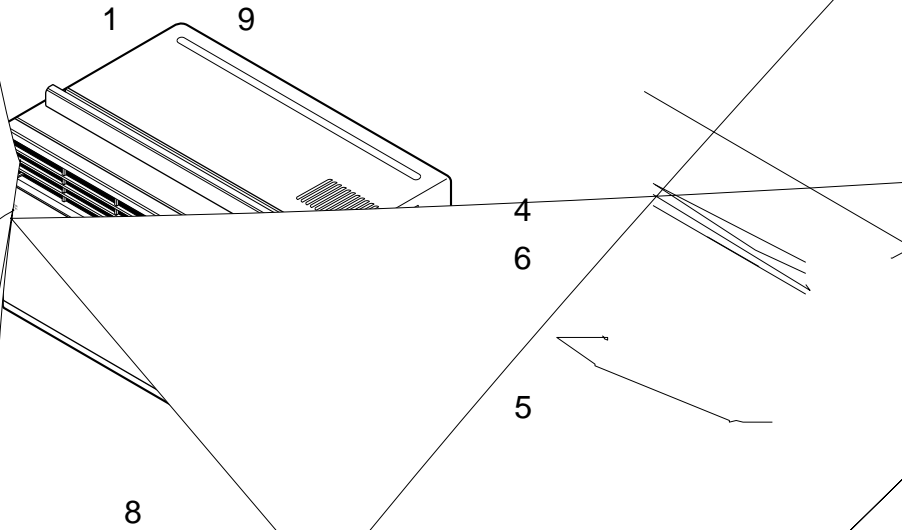

- 1. GABINETE
- 2. DEFLECTOR HORIZONTAL DE AIRE (VENTANILLAS VERTICALES)
- 3. SALIDA DE AIRE
- 4. REJILLA FRONTAL
- 5. RECOLECTOR DE AIRE

- 6. FILTRO DE AIRE
- 7. PANEL DE CONTROL
- 8. TOMA DE AIRE
- 9. GUÍA SUPERIOR

# Instrucciones para la instalación

## Requerimientos de la ventana

**NOTA:** Todas las partes que soportan la ventana deben de estar bien fijas a madera, metal, o cemento.

1. La unidad está diseñada para ser instalada en una ventana doble con anchos entre 22" y 36". El borde superior e inferior deben de estar lo suficientemente abierto para permitir un espacio vertical de por lo menos 13" de la parte inferior de la ventana hasta la parte superior de la ventana.
2. Si la sobre-ventana estorba colóquese una tira de madera de 2" pulg de ancho a lo largo del descanso de la ventana por la parte que de internamente al cuarto, y en toda su extensión. La tira de madera debe ser lo suficientemente gruesa para elevar el descanso de la ventana, de tal manera que la unidad de aire acondicionado pueda ser instalada sin interferencia del marco de la sobre-ventana (storm window). Ver Fig. 5-2. La parte superior de la tira de madera debe estar aproximadamente a  $\frac{3}{4}$ " de pulg más alta que el marco de la sobre ventana, (storm window) para ayudar a que el agua de condensación de la unidad fluya hacia afuera.
3. Instale una segunda tira de madera (aproximadamente 6" pulg. de largo, 1- $\frac{1}{2}$ " pulg de ancho y mismo espesor que la primeratira de madera) en el centro del descanso exterior, póngala contra la parte posterior del descanso interior. Esto elevará la ménsula L como en la Fig. 5-2.
4. Si la distancia entre "FRANJA DE MADERA MONTADA SOBRE LA PARTE SUPERIOR DEL DESCANSO INTERIOR" y "TIRA DE MADERA PARA LA MENSULA L Y MENSULA DE ANTEPECHO" es mas que 1", dos tiras de modetra no son necesarias.

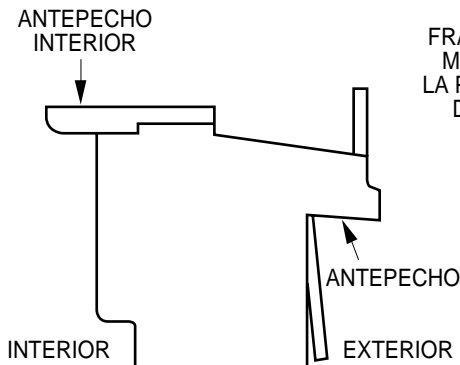

Fig. 5-1

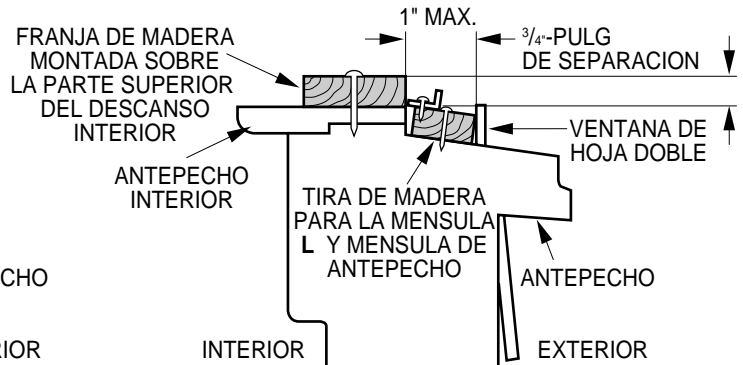

Fig. 5-2

## Instalacion

MATERIALES			
TIPO A: 11 (TORNILLO CORTO)	TIPO B: 5 (TORNILLO MEDIANO)	TIPO C: 3 (EL PARÉNTESIS L)	
TIPO D: 1 (BANDA ADHESIVA)	TIPO E: 1 (BANDA DEL MARCO)	TIPO F: 2 (PANEL GUÍA)	TIPO G: 1 (SOSTENGA PARÉNTESIS)
(Adhesivo posterior)	(No adhesivo posterior)		

# Instrucciones para la instalaci

## A. ANTES DE INSTALAR

1. Introduzca los paneles en los guías del aire acondicionado. Las cortinas atornillelas con los tornillos (TIPO A), como en la Fig. 6.
2. Corte la banda adhesiva (TIPO D) y colóquela del ancho de la ventana.  
Remueva el plástico de la banda adhesiva y colóquela en la parte superior de el marco inferior de la ventana. (Ver Fig. 7)

## B. EMPIEZE LA INSTLACION

### 1. COLOCANDO LA UNIDAD EN LA VENTANA

Abra la ventana y marque LINEA en el centro esta.

### 2. COLOQUE EL MÉNSULA EN L

- a. Instale los soportes L detrás de alféizar interno de la ventana, con el lado corto del soporte como está ilustrado. Utilice 2 tornillos (TIPO A) proveidos.
- b. La ménsula ayuda a que la unidad se e firme. Asegúrese de poner la mé contra la parte posterior del desc

### PELIGRO

En las siguientes instruccio  
unidad firmemente hasta que  
de la ventana descanse en el  
del canal y por detrás de los  
corredizos. Puede haber  
unidad se cae de la vent

### 3. INSTALE EL ACONDICIONADO EN LA VENTANA

- a. Cuidadosamente levante el  
colóquelo en el hoyo de  
que la guía inferior de  
en lugar correcto del ménsu

### IMPORTANTE :

Cuando el aire acondicionado  
support en L, el aire acondicio  
como pueden observar en la F

- b. Mientras mantiene el aire a  
posición, cuidadosamente baj  
ventana superior hasta la guía s  
acondicionado, como en la Fig.11.

Fig. 11

# Instrucciones para la instalación

## 4. ASEGURE LOS PANELES

Extienda los paneles para rellenar los orificios de la ventana usando los 4 tornillos (TIPO B) como en la Fig. 12.

## 5. INSTALE LA BANDA DEL MARCO

- Corte la banda del marco del mismo ancho de la ventana. Coloque la banda del marco entre el vidrio y la ventana para prevenir la penetración al cuarto de insectos y aire, como en la Fig. 12.
- Atornille la cerradura del marco usando un tornillo TIPO A, como en la Fig. 12.

- Quite los tornillos que aseguran el gabinete y cacerola despreciable en el lado correcto.
- Abroche el paréntesis de suport (TIPO G) usando un tornillo quitado. Conecte el paréntesis de suport (TIPO G) en el alféizal interior de ventana con un tornillo (TIPO B), cuando Fig. 13.

**7. La instalación del aire acondicionado de ventana no estará completa. Vea SEGURIDAD ELECTRICA para conectar la extensión eléctrica al toma corriente.**

## C: COMO INSTALAR EL TUBO DE DESAGÜE

En climas húmedos, es posible que la BANDEJA EVAPORADORA se llene de agua. Para quitar el agua acumulado, es preciso conectar el tubo de desagüe. Quite la TAPA DEL DESAGÜE y conecte el TUBO a la BANDEJA EVAPORADORA. (Fig. 14)

## REMOVERLO DE LA VENTANA

Apague el aire acondicionado, desconecte el cordón eléctrico del toma corriente, remueva la cerradura del marco y los tornillos instalados en la parte superior e inferior de los paneles, y guárdelos para reinstalación. Cierre los paneles. Manteniendo el aire acondicionado fuertemente, levante el marco de la ventana, y cuidadosamente, incline el aire acondicionado hacia atrás, botando cualquier agua condensada. Deslice el aire acondicionado 1" a la derecha, luego levántelo de la ventana y remuévale la banda del marco de la ventana.

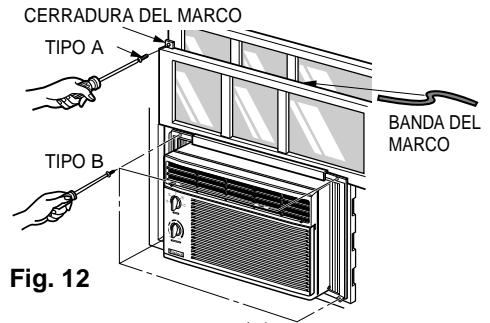

Fig. 12

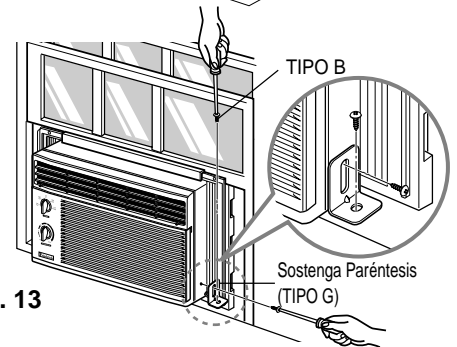

Fig. 13

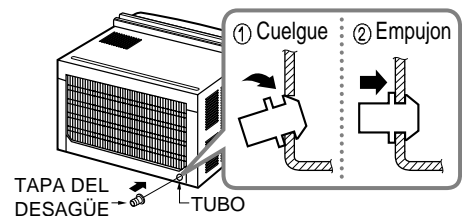
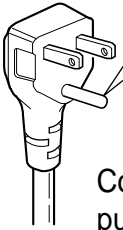
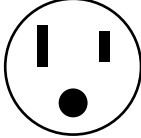

Fig. 14

## Informacion Electrica

Corcón Eléctrico	Utilice el enchufe de la pared	Consumo de Energía
 <p>No lo corte bajo ninguna circunstancia o remueva la punta del enchufe.</p> <p>Cordón eléctrico con puntas para enchufar</p>	 <p>Standard 125V, enchufe de 3 Líneas de 15A, 125V AC</p>	<p>Utilice un fusible de 15AMP o un Interruptor</p>



# Antes de avisar al Servicio Técnico

*Tips para solucionar problemas*

*(Ahorre tiempo y dinero) Cuando tenga algún problema primero consulte el cuadro que se encuentra abajo y tal vez no necesite llamar para solicitar servicio técnico.*

## Operación normal

- Durar te días lluviosos o cuando la humedad es alta usted puede escuchar un ruido metálico causado por agua recogida y arrojada contra el condensador. Esta característica ayuda a remover la humedad y mejorar la eficiencia.
- Usted puede escuchar que el termostato hace un click cuando se enciende o apaga el ciclo del compesor.
- Durar te días lluviosos o cuando la humedad es alta el agua será recolectada on la base del aparato. Esta agua podrá fluir y será eliminada por el lado externo de la unidad.
- El ventilador podrá correr aún cuando el compresor no esté encendido.

## Operación anormal

Problema	Causas posibles	Que hacer
<b>El aire acondicionado no enciende</b>	■ El aire acondicionado está desconectado.	• Asegúrese que el aire acondicionado está conectado completamente a la fuente de energía.
	■ El fusible está quemado/el interruptor de energía se ha bloqueado.	• Cheque los fusibles/interruptor de la casa y reemplace los fusibles o reestablezca el interruptor de energía.
	■ Falta de energía.	• Si hay una falta en el suministro de energía apague su aparato ( <b>Off</b> ). Cuando la energía se reestablezca, espere 3 minutos para encender de nuevo el aire acondicionado. Con esto evitará que se produzca una sobrecarga en el compresor.
<b>El aire acondicionado no enfría como debiera</b>	■ El flujo de aire está restringido.	• Asegúrese que no haya cortinas, persianas o muebles bloqueando el frente del aire acondicionado.
	■ Se ha elegido una temperatura mas caliente de lo deseada.	• Elija una temperatura mas fria. Entre más baja sea la temperatura elegida mas fria sera la zona acondicionada.
	■ El filtro de aire está sucio.	• Limpie el filtro por lo menos cada dos semanas. Vea la sección de instrucciones de operación.
	■ El cuarto aún está caliente.	• Cuando usted enciende el aire acondicionado debe esperar un momento para que la habitación se enfríe.
	■ El aire frío se está escapando.	• Asegúrese que todas las salidas de aire estén cerradas para que el aire regrese.
	■ El serpentín de refrigeración se ha congelado.	• Establezca una temperatura más alta.
<b>El aire acondicionado enfría demasiado</b>	■ El hielo bloquea el flujo de aire y detiene el enfriamiento del cuarto.	• Elija el modo alto del ventilador <b>High Fan</b> o enfriado alto <b>High Cool</b> con el termostato en el número <b>1</b> o <b>2</b> .



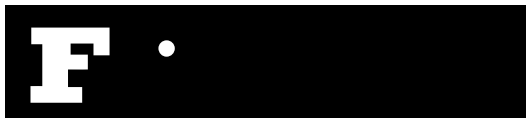

Post Office Box 1540 • 4200 N. Pan Am Expressway • San Antonio, Texas 78295-1540  
• (210) 357-4400 • FAX (210) 357-4480