

Bedienungsanleitung
Instruction Manual



Enjoy it.

All-in-One Soundbar
All-in-one soundbar

Inhaltsverzeichnis

Inhaltsverzeichnis	2
Einleitung	3
Sicherheitshinweise	4
Bedienungsanleitung und Warnhinweise	4
Installation	5
Netzanschluss und Bedienung	7
Service und Reparaturen	9
Reinigung	10
Seriennummer	11
Entsorgung von Elektro- und Elektronik-Altgeräten	11
Entsorgung von Batterien	11
ERP2 (Energieverbrauchsrelevante Produkte)	12
Aufstellung der Soundbar	12
Installationsanleitung für die Montage mit Wandhalterung	13
Anschlüsse und Bedienelemente	14
Vorderseite der Soundbar	14
Rückseite der Soundbar	14
Anweisungen zum Anschluss externer Geräte	16
Allgemeine Bemerkungen	16
Anschlüsse über analoge Eingänge (DVD-Player oder Fernseher)	17
Anschlüsse über digitale Eingänge (DVD-Player)	19
Fernbedienung	20
Funktionstasten	20
Gebrauch der Fernbedienung	22
Batteriewechsel	23
Aufstellung des Gerätes	23
Systembedienung	24
STANDBY: System ein- und ausschalten	24
INPUT: Tonquelle wählen	24
VOL+ und VOL-: Lautstärke einstellen	25
MUTE: Ton aus- und einschalten	25
TREBLE: Hohe Frequenzen einstellen	25
BASS: Tiefe Frequenzen einstellen	25
NORMAL, MUSIC u. MOVIE: Voreinstellungen auswählen	25
RESET: Werkseinstellungen wiederherstellen	26
Technische Daten	26
Blaupunkt Competence Center Copyright	26
EU-Richtlinie 2002/96/E (WEEE)	27
EG-Konformitätserklärung und Anwendungsbereich	28

Einleitung

Vielen Dank, dass Sie unser Produkt erworben haben. Wir wünschen Ihnen viel Spaß mit Ihrer neuen All-in-One Soundbar LS 162e.

Diese Bedienungsanleitung enthält detaillierte Informationen und Anweisungen, die Ihnen dabei helfen sollen, auf einfachem Wege das Beste aus Ihrer neuen All-in-One Soundbar LS 162e herauszuholen.

Lesen Sie bitte alle Informationen sorgfältig durch, bevor Sie Ihre All-in-One Soundbar LS 162e in Betrieb nehmen!

Der Hersteller ist unter keinen Umständen verantwortlich für:

1. Verlust oder Beschädigung persönlicher Daten;
2. Mittelbare Schäden an der Soft- oder Hardware, die durch falsche Bedienung oder fahrlässige Handhabung entstanden sind;
3. Reparaturen Ihres Produkts;
4. oder andere Unfälle.

Sollten die Anweisungen dieser Bedienungsanleitung vom Benutzer missverstanden werden, war dies nicht vorherzusehen und aus diesem Grunde ist der Hersteller auch nicht verantwortlich für mögliche Schäden, die durch Nutzung dieser Bedienungsanleitung entstanden sind. Dies gilt auch für alle Ansprüche Dritter, die aus der Benutzung dieses Produkts oder dieser Bedienungsanleitung entstehen können.

Wir behalten uns vor Informationen in dieser Bedienungsanleitung und technische Spezifikationen ohne vorherige Ankündigung zu ändern.

Das von Ihnen erworbene Gerät ist für die gewerbliche Nutzung nicht vorgesehen.

Achtung:

Das Aussehen und die Funktionen des Gerätes können ohne Ankündigung verändert werden.

Sicherheitshinweise

Bedienungsanleitung und Warnhinweise

GEFAHR

NICHT ÖFFNEN!
STROMSCHLAGGEFAHR



Das Pfeilblitzsymbol in einem gleichseitigen Dreieck warnt Benutzer vor nicht isolierten Teilen mit gefährlicher Spannung, die sich im Inneren des Gerätes befinden. Diese Spannung kann so hoch sein, dass Stromschlaggefahr besteht.

ACHTUNG: ÖFFNEN SIE NIEMALS DAS GEHÄUSE UND VERMEIDEN SIE SO EINE STROMSCHLAGGEFAHR. IM GERÄTEINNEREN BEFINDEN SICH KEINE TEILE, DIE VOM BENUTZER SELBST GEWARTET WERDEN SOLLEN.



Das Ausrufezeichen in einem gleichseitigen Dreieck weist Benutzer auf wichtige Betriebs- und Wartungshinweise in den technischen Unterlagen hin. Die Nichtbeachtung dieser Hinweise kann zu Verletzungen oder zur Beschädigung des Gerätes führen.

ALLE REPARATUREN SOLLTEN AUSSCHLIESSLICH VON QUALIFIZIERTEN FACHKRÄFTEN DURCHFÜHRT WERDEN.



Das CE Zertifikationssymbol weist darauf hin, dass wir das Produkt getestet und attestiert haben, um dessen Übereinstimmung mit allen gültigen Vorschriften und Anforderungen der EU festzustellen, insbesondere mit den EU-Richtlinien: 1999/5/EC, 2002/96/EC, 2006/66/EC und 1275/2008.

1. Bevor Sie das Gerät in Betrieb nehmen, lesen Sie bitte diese Bedienungsanleitung zu Ihrer eigenen Sicherheit sorgfältig und vollständig durch. Lesen und beachten Sie alle Warnhinweise auf dem Gerät und in der Bedienungsanleitung.
2. Lesen Sie die Bedienungsanleitung, um sich mit den Eigenschaften des Gerätes vertraut zu machen. Nur auf diese Weise können Sie die höchste Leistung und maximale Freude mit diesem Gerät erfahren.
3. Zum späteren Nachschlagen bewahren Sie die Bedienungsanleitung bitte an einem sicheren Ort auf.
4. Die Bedienungsanleitung dient dazu, Sie mit den Funktionen und der Wartung des Gerätes vertraut zu machen. Wenn eine Reparatur notwendig ist, wenden Sie sich bitte unbedingt an unseren Service.

5. Das Gerät **soll** gemäß den Anweisungen und Diagrammen, die Bestandteil dieser Bedienungsanleitung sind, installiert und bedient werden.
6. Dieses Produkt ist so entworfen und hergestellt worden, damit dem Benutzer maximale Sicherheit gewährleistet wird. Bitte befolgen Sie deshalb genau **alle** Anweisungen in dieser Bedienungsanleitung.

Installation

1. Um möglichen Hörschäden vorzubeugen **sollten** Sie darauf achten, dass **Ihr** Gehör Schaden nehmen kann, **falls** es zu **lange** oder zu **plötzlich** hohen Lautstärken ausgesetzt ist.



2. Das Gerät ist für den Gebrauch in moderaten Klimazonen bestimmt. Verwenden Sie es nicht in tropischen Klimazonen oder bei Temperaturen über 35°C.
3. **Installieren** Sie das Gerät gemäß den **Herstelleranweisungen** und **lokalen** Vorschriften.
4. **ERDUNG** oder **POLARISIERUNG**: Es ist nicht erforderlich, das Gerät zu erden. Stellen Sie sicher, dass der Stecker **vollständig** in der Wandsteckdose oder das **Verlängerungskabel** in der Anschlussbuchse eingesteckt ist. Dies **soll** verhindern, dass Spannungsstifte oder der Erdungstift **freigelegt** werden. Einige Versionen dieses Gerätes haben ein Netzkabel mit einem **gepolten** Wechselstromstecker (einem Stecker, bei dem ein Spannungsstift **breiter** ist als der Andere). Dies dient **als** Sicherheitseinrichtung. Wenn Sie nicht imstande sind den Stecker **vollständig** in eine Steckdose einzustecken, versuchen Sie ihn **umgekehrt** einzustecken. Wenn dies ebenfalls nicht funktioniert, setzen Sie sich bitte mit einem **Elektriker** in Verbindung, damit dieser die **veraltete** Steckdose austauschen kann. Versuchen Sie **niemals** den Stecker **gewaltsam** in eine Steckdose einzustecken. Die Sicherheitsvorkehrungen des **gepolten** Steckers dürfen nicht umgangen werden. Wenn Sie ein **Verlängerungsnetzkabel** oder ein **Netzkabel** benutzen, das mit diesem Gerät nicht mitgeliefert wird, **soll** es mit einem angemessenen angespritzten Stecker ausgestattet werden sowie die Sicherheitszulassung gemäß den Vorschriften des **Benutzungslands** erfüllen.
5. Stellen Sie das Gerät nicht an **schlecht belüfteten** Plätzen auf. Vermeiden Sie auch **schmutzige** oder **staubige** Plätze. Wählen Sie keine **instabilen**, **beweglichen** oder **vibrierenden** Flächen **als** Untergrund aus. Am besten stellen Sie das Gerät in eine **saubere**, **gut belüftete** und **trockene** Umgebung.
6. **WASSER** und **FEUCHTIGKEIT**: Setzen Sie das Gerät **niemals** Regen oder Feuchtigkeit aus, um **Brand** oder **elektrischen Schlägen** vorzubeugen.
7. **WARNUNG**: Benutzen Sie **elektrische** Geräte **niemals** in der Nähe von Wasser, z. B. **nah an** Badewannen, Waschbecken, Schwimmbecken, Ausgussbecken, in

- feuchten Kellern oder ähnlichen Orten. Stellen Sie das Gerät nicht in die Nähe von fließendem, spritzendem oder tropfendem Wasser.
8. **WÄRME:** Setzen Sie das Gerät niemals direkter Sonnen- oder Hitzestrahlung aus.
 9. Stellen Sie das Gerät nicht in der Nähe von anderen Geräten auf, die starke Wärme oder magnetische Wellen ausstrahlen wie z. B. in die Nähe von Heizkörpern, Heizlüftern, Öfen, Videorecordern, Stereo-Anlagen, Verstärkern, Radios oder großen Lautsprechern. Solche Geräte können Bild und Ton beeinflussen.
 10. Da bei der Fernsehübertragung elektromagnetische Wellen entstehen, können auf dem Fernschirmschirm Linien erscheinen, wenn Sie den Fernseher einschalten und das eingeschaltete Gerät sich ebenfalls in seiner Nähe befindet. Dabei handelt sich um keine Störung des Fernsehers oder des Gerätes. Sollten Linien auf dem Fernschirmschirm erscheinen, entfernen Sie das Gerät aus der unmittelbaren Nähe des Fernsehers.
 11. **BELÜFTUNG:** Stellen Sie sicher, dass die Ventilationsöffnungen des Gerätes nicht versperrt werden, denn sonst kann das Gerät überhitzen oder nicht richtig funktionieren. Stellen Sie das Gerät nicht auf Betten, Sofas, Teppiche oder ähnliche Flächen, auf denen die Ventilationsöffnungen leicht verstopft werden können. Stellen Sie das Gerät nicht in geschlossene Räume wie z. B. in Bücherregale oder in Einbauschränke. Entfernen Sie alle Gegenstände wie z. B. Tischdecken, Gardinen, Vorhänge oder Zeitungen, die die Ventilationsöffnungen des Gerätes versperren können.
 12. Lassen Sie ausreichend Platz um das Gerät herum frei (mindestens 20cm oberhalb und jeweils 5cm an jeder Seite). Prüfen Sie, ob die Luft um das Gerät herum auch frei zirkulieren kann.
 13. Stellen Sie keine Gegenstände mit offener Flamme oder mit Wasser wie z. B. Kerzen oder Blumenvasen auf das Gerät. Stellen Sie keine schweren Gegenstände auf das Gerät. Hohe Temperaturen oder tropfendes Wasser können das Gehäuse beschädigen und einen Brand oder Kurzschluss verursachen.
 14. Aufgrund von Verletzungsgefahren sollten Sie das Gerät nicht auf Rolltische, Stative, Gestelle, Halter oder Tische stellen, die instabil sind. Das Gerät könnte herunterfallen und ein Kind oder einen Erwachsenen schwer verletzen. Dadurch kann auch das Gerät irreparabel beschädigt werden. Benutzen Sie nur Rollwagen, Gestelle, Stative, Halter und Tische, die vom Hersteller empfohlen sind oder mit diesem Gerät ausgeliefert werden. Wenn Sie das Gerät befestigen wollen, befolgen Sie bitte die Herstelleranweisungen und verwenden Sie das vom Hersteller empfohlene Montagezubehör.
 15. Seien Sie bitte sehr vorsichtig, wenn Sie einen Rollwagen zum Transport des Gerätes verwenden und vermeiden Sie so eventuelle Beschädigungen durch Umkippen des Gerätes. Abruptes Anhalten, übermäßige Kraftausübung und unebene Flächen können zum Umstürzen des Rollwagens und des Gerätes führen.

Netzanschluss und Bedienung

1. **ENERGIEQUELLE:** Um das Gerät betriebsfähig zu machen, müssen Sie es an die Stromversorgung anschließen. Stellen Sie vor dem Anschließen sicher, dass die Nennspannung des Gerätes (230V, 50Hz) den örtlichen Spannungswerten entspricht. Ist dies nicht der Fall, kann das Gerät beschädigt werden. Die Angaben über die Voltspannung des Gerätes befinden sich auf dessen Typenschild, welches auf der Rückseite des Gerätes zu finden ist. Wenn Sie sich nicht sicher sind, über welche Spannung Ihr Stromnetz verfügt, wenden Sie sich an Ihren Fachhändler oder Ihr Stromversorgungsunternehmen.
2. Wenn Sie nicht imstande sind den Stecker des Netzkabels ganz in eine Steckdose einzustecken, versuchen Sie ihn umgekehrt einzustecken. Wenn dies ebenfalls nicht funktioniert, setzen Sie sich bitte mit einem Elektriker in Verbindung. Versuchen Sie niemals den Stecker gewaltsam in eine Steckdose einzustecken.
3. **WARNUNG: Der Netzstecker (Netzadapter) wird als Trennschalter zur Unterbrechung der Stromversorgung verwendet. Aus diesem Grund muss der Netzstecker jederzeit betriebsfähig und zugänglich sein.**
4. Nutzen Sie nur Netzsicherungen des richtigen Typs und der richtigen Nennkapazität, um das Gerät dauerhaft vor Brandgefahr zu schützen. Die richtigen Sicherungsspezifikationen für jeweilige Spannungsbereiche sind auf dem Produkt markiert.
5. Wenn der Netzstecker an die Wandsteckdose angeschlossen ist, ist das Gerät auch an die Stromversorgung angeschlossen, selbst wenn Sie das Gerät nicht eingeschaltet haben.
6. Bevor Sie das Gerät zum ersten Mal einschalten, stellen Sie sicher, dass der Netzstecker fest und richtig an Steckdose angeschlossen ist.
7. Verwenden Sie nur mitgelieferte Zubehörteile (Netzkabel usw.), um mögliche Schäden zu vermeiden. Verwenden Sie keine Zubehörteile oder Zusatzgeräte, die nicht vom Produkthersteller empfohlen werden.
8. **STROMKABELSCHUTZ:** Stromkabel sollten so verlegt werden, dass niemand darauf treten kann. Stromkabel dürfen nicht zwischen Gegenständen eingeklemmt werden. Stellen Sie keine Gegenstände auf Stromkabeln ab. Achten Sie besonders auf die Verbindungsstellen zwischen Kabeln und Steckern, Kabeln und Verlängerungskabeln sowie Kabeln und dem Gerät.
9. **ÜBERLASTUNG:** Überlasten Sie niemals die Wandsteckdosen, Verlängerungskabel oder Mehrfachsteckdosen. Andernfalls besteht Brand- und Stromschlaggefahr.
10. Überprüfen Sie regelmäßig den Netzstecker (das Netzkabel) auf Beschädigungen. Ist der Netzstecker (das Netzkabel) beschädigt, sollten Sie das Gerät auf keinen Fall einschalten und bedienen. In solchen Fällen wenden Sie sich bitte umgehend an einen qualifizierten Service-Techniker oder an den Lieferanten dieses Gerätes. Wenn der Netzstecker (das Netzkabel) beschädigt

ist, versuchen Sie bitte niemals das Gerät an eine andere Stromquelle anzuschließen, weil dadurch das Gerät irreparabel beschädigt werden kann. Dies kann auch zum sofortigen Verlust des Garantieanspruchs führen.

11. Versuchen Sie niemals den Netzstecker (das Netzkabel) selbst zu reparieren. Der Netzstecker (das Netzkabel) darf nur von einem qualifizierten Fachbetrieb gewechselt werden.
12. Wenn Sie das Gerät für längere Zeit nicht verwenden, sollten Sie den Netzstecker aus der Steckdose ziehen. Fassen Sie das Kabel am Netzstecker an. Ziehen Sie niemals direkt am Netzkabel. Berühren Sie das Netzkabel niemals mit feuchten Händen.
13. Benutzen Sie das Gerät auf keinen Fall, sollte das Netzkabel zerfasert oder anderweitig beschädigt sein. Dies gilt auch dann, wenn das Netzkabel irgendwelche Risse oder Abriebschäden entlang seiner Länge aufweist oder der Netzstecker bzw. dessen Stifte beschädigt sind.
14. **GEWITTER:** Während eines Gewitters sollten Sie das Gerät vom Stromnetz trennen, um Überspannungsschäden durch Blitzschlag vorzubeugen.
15. Schalten Sie das Gerät bei Nichtbenutzung aus, sei es auch nur für kurze Zeit. Lassen Sie das Gerät während es eingeschaltet ist nicht unbeaufsichtigt, es sei denn, dieser Betriebsmodus sollte ausdrücklich gewünscht sein. Schalten Sie das Gerät mit der Einrichtung aus, die dafür vorgesehen ist. Stellen Sie sicher, dass Ihre Familie darüber Bescheid weiß, wie das Gerät bedient und ausgeschaltet wird.
16. Dieses Gerät ist nicht für die Nutzung von Personen (einschließlich Kinder) geeignet, die körperlich oder geistig behindert sind oder nicht die nötige Erfahrung oder ausreichende Kenntnis vom Produkt haben, insofern sie unbeaufsichtigt sind oder keine gründliche Einweisung zur Nutzung der Geräte durch eine Person erhalten haben, die für die Sicherheit dieser Personen verantwortlich ist. Kinder müssen beaufsichtigt werden, um sicherzustellen, dass sie nicht mit dem Gerät spielen.
17. Bitte schalten Sie nach dem Gebrauch das Gerät aus. Sollte das Gerät zufällig abschalten, schalten Sie es wieder ein. Zwischen Aus- und Einschalten des Gerätes sollen mindestens 30 Sekunden vergehen.
18. **ESD-WARNHINWEIS:** Wenn das Gerät nicht mehr ordnungsgemäß funktioniert oder auf keine Bedienelemente reagiert und keine Funktionen durchführt, kann dafür starke elektrostatische Störung die Ursache sein. In solchen Fällen schalten Sie bitte das Gerät aus und ziehen den Netzstecker aus der Steckdose. Warten Sie ein paar Sekunden. Danach stecken Sie den Netzstecker wieder in die Steckdose und schalten das Gerät ein. Es sollte anschließend wieder normal funktionieren. Wenn dies nicht der Fall sein sollte, dann stellen Sie das Gerät bitte an einem anderen Platz auf oder schließen Sie es an eine andere Steckdose an. Wenn dies ebenfalls nicht helfen sollte, setzen Sie sich bitte mit unserem Service oder mit einem qualifizierten Fachmann in Verbindung.

19. Die Kontrolltasten des Gerätes dürfen nur zu jenen Zwecken benutzt werden, die in dieser Bedienungsanleitung genannt und beschrieben werden.
20. Versuchen Sie niemals irgendwelche Vorgänge mit diesem Gerät durchzuführen, die nicht in dieser Bedienungsanleitung genannt und beschrieben werden. Auf diese Weise können Sie das Gerät irreparabel beschädigen. Dies kann auch zum sofortigen Verlust des Garantieanspruchs führen. Bedienen Sie das Gerät ausschließlich gemäß den Anleitungen in dieser Bedienungsanleitung.
21. Das Gerät ist nicht für die Bedienung mit einem externen Timer oder einem separaten Fernbedienungssystem geeignet.
22. Schieben Sie keine Gegenstände durch die Öffnungen des Gerätes. Sie können dabei Spannung führende Teile berühren oder Bauteile kurzschließen. Sprühen oder schütten Sie niemals irgendwelche Flüssigkeiten direkt auf das Gerätegehäuse. Dabei besteht Brand- und Stromschlaggefahr.
23. Kondenswasser im Gerät, z. B. sichtbar hinter dem Display, kann unter folgenden Bedingungen auftreten:
 - a. Unmittelbar nachdem die Heizung eingeschaltet wurde.
 - b. In einem dunstigen oder feuchten Raum.
 - c. Unmittelbar nachdem das Gerät von einer kalten in eine warme Umgebung gebracht wurde.
24. Falls sich Kondenswasser gebildet hat, kann dies zu Fehlfunktionen des Gerätes führen. Lassen Sie das Gerät für ca. 1 Stunde eingeschaltet stehen, um dieses Problem zu beheben.
25. **Updates finden Sie auf unserer Website www.blaupunkt.com. Möchten Sie weitere Informationen oder die Konformitätserklärung lesen, wenden Sie sich bitte an info@m3-electronic.de.**

Service und Reparaturen

1. Wenn das Gerät während der Bedienung nicht ordnungsgemäß funktioniert, verwenden Sie nur die in der Bedienungsanleitung benannten Bedienelemente. Wenn Sie andere Bedienelemente unsachgemäß einstellen, können Sie das Gerät beschädigen. Wenn Sie nicht imstande sind den normalen Betrieb des Gerätes wiederherzustellen, setzen Sie sich bitte mit unserem Service oder einem qualifizierten Fachmann in Verbindung.
2. Sollte Ihr Gerät fachgerechte Wartung oder Überprüfung benötigen, wenden Sie sich bitte an Ihren Fachhändler oder an unseren Service-Center.
3. **GERÄT REPARIEREN:** Alle Reparaturen dürfen nur von qualifiziertem und autorisiertem Fachpersonal durchgeführt werden. Versuchen Sie niemals das Gerät selbst zu reparieren. Dies kann zum sofortigen Verlust des Garantieanspruchs führen.
4. **ERSATZTEILE:** Wenn irgendwelche Teile ersetzt werden müssen, achten Sie bitte darauf, dass nur solche Ersatzteile verwendet werden, die vom Hersteller zugelassen werden oder dieselben Eigenschaften wie das Originalteil haben. Wenn nicht zugelassene Ersatzteile verwendet werden, besteht unter anderem Brand- und Stromschlaggefahr.

5. **SERVICE KONTAKTIEREN:** Wenn folgende Umstände auftreten sollten, trennen Sie bitte das Gerät unverzüglich vom Stromnetz und wenden Sie sich an unseren Service oder an einen qualifizierten Reparaturfachbetrieb:
 - a. Das Stromkabel oder der Netzstecker ist beschädigt.
 - b. In das Gerät ist Flüssigkeit eingedrungen.
 - c. Das Gerät ist Regen oder Feuchtigkeit ausgesetzt worden.
 - d. In das Gerät sind Gegenstände eingedrungen.
 - e. Wenn das Gerät nicht einwandfrei funktioniert oder irgendwelche merkwürdige Leistungsänderungen auftreten, obwohl die Hinweise der Bedienungsanleitung strikt befolgt werden.
 - f. Wenn das Gerät (das Gehäuse) z. B. nach einem Fall oder einem Schlag mechanisch beschädigt wird.
6. Verwenden Sie bitte das Gerät niemals weiter, wenn es beschädigt ist oder wenn Sie Zweifel an der ordnungsgemäßen Funktion haben sollten. In solchen Fällen schalten Sie das Gerät bitte unverzüglich aus, trennen Sie es von der Stromversorgung und wenden Sie sich an unseren Service oder an Ihren Händler.
7. Versuchen Sie niemals das Gerät selbst zu zerlegen oder umzubauen. Dies kann zum sofortigen Verlust des Garantieanspruchs führen.
8. Versuchen Sie niemals das Gehäuse zu öffnen, weil lebensgefährliche Spannung im Geräteinneren fließt. Es besteht Verletzungsgefahr! Entfernen Sie keine Schrauben, um das Gehäuse des Gerätes selbständig zu öffnen. Wenden Sie sich bitte an unseren Service oder an qualifiziertes Fachpersonal, sollte dies notwendig sein.
9. **SICHERHEITSKONTROLLE:** Nach Abschluss aller Reparaturarbeiten sollten Sie vom Reparaturfachbetrieb eine Sicherheitsüberprüfung des gesamten Gerätes durchführen lassen, um sicherzustellen, dass sich das Produkt in einem einwandfreien Zustand befindet.
10. Der Hersteller dieses Produkts haftet nicht für Rundfunk- oder Fernsehstörungen, die durch unautorisierte Modifikationen dieses Gerätes verursacht wurden.

Reinigung

1. Schalten Sie das Gerät vor der Reinigung unbedingt aus und trennen es vom Stromnetz. Auf diese Weise beugen Sie der Gefahr von elektrischen Stromschlägen oder Bränden vor.
2. Verwenden Sie zur Reinigung keine Flüssigreiniger oder Reiniger in Spraydosen. Sprühen oder schütten Sie niemals irgendwelche Flüssigkeit direkt auf das Gehäuse.
3. Wischen Sie Display und Gehäuse mit einem weichen, trockenen und fusselfreien Tuch ab. Auf diese Weise können Sie Staub und andere Partikel am besten entfernen.
4. Wenn durch Fingerabdrücke die Vorderseite schmutzig oder verschmiert ist,

benutzen Sie ein mit milder Seife- und Wasserlösung leicht angefeuchtetes, weiches Tuch. Benutzen Sie keine Scheuer- oder Poliermittel, da diese die Oberfläche des Gerätes beschädigen können.

Seriennummer

Die Seriennummer finden Sie auf der Rückseite des Gerätes. Diese Nummer gilt ausschließlich für dieses eine Gerät und ist sonst niemandem bekannt.

Entsorgung von Elektro- und Elektronik-Altgeräten

1. Wenn sich das Symbol eines durchgestrichenen Abfalleimers auf einem Produkt oder in seiner Bedienungsanleitung befindet, erfüllt dieses Produkt die Voraussetzungen der EU-Richtlinie 2002/96/EC.
2. Alle Elektro- und Elektronik-Altgeräte müssen getrennt vom Hausmüll an dafür staatlich vorgesehenen Stellen entsorgt werden.
3. Mit der ordnungsgemäßen Entsorgung von Elektro- und Elektronik-Altgeräten vermeiden Sie Umweltschäden und schützen Ihre Gesundheit.
4. Weitere Informationen zur Entsorgung von Elektro- und Elektronik-Altgeräten erhalten Sie bei Ihrer Gemeindeverwaltung oder in jenem Fachgeschäft, in welchem Sie das Gerät erworben haben.
5. Bevor Sie ein Altgerät verschrotten, entfernen Sie die Batterien der Fernbedienung und entsorgen sie ordnungsgemäß an einer Sammelstelle.
6. In vielen Ländern der EU ist die Entsorgung von Elektro- und Elektronik-Altgeräten über den Haus- und/oder Restmüll ab 13.8.2005 verboten - in Deutschland ab 23.3.2006.



Entsorgung von Batterien

Das Produkt enthält Batterien, die von der Batterierichtlinie der Europäischen Union (2006/66/EC) gedeckt wird. Informieren Sie sich über die lokalen Vorschriften, wie Batterien ordnungsgemäß entsorgt werden sollen. Wenn Sie die Batterien ersetzen, achten Sie bitte darauf, dass die verbrauchten oder beschädigten Batterien gemäß den geltenden Vorschriften entsorgt werden. Entsorgen Sie Batterien nicht im herkömmlichen Hausmüll. Ausgewechselte Batterien oder Akkus sind unter Beachtung von geltenden Vorschriften zu entsorgen. Sie sollen an einer dafür vorgesehenen Sammelstelle abgegeben werden. Nur auf diese Weise können sie sicher und umweltgerecht verwertet werden. Vergraben Sie die Batterien nicht und werfen Sie sie nicht ins Feuer. Mit der ordnungsgemäßen Entsorgung von Batterien vermeiden Sie Umweltschäden und schützen Ihre Gesundheit.



ERP2 (Energieverbrauchsrelevante Produkte)

Dieses Ökodesign Produkt erfüllt die Anforderungen der zweiten Stufe der EG-Verordnung (EG) Nr. 1275/2008 und implementiert die EG-Richtlinie 2009/125/EC, die sich auf den Stromverbrauch von elektronischen Haushalts- und Bürogeräten im ausgeschalteten oder passiven Standby-Modus bezieht.

Nach 30 Minuten ohne Audio-Eingang wird das Gerät automatisch in den Standby-Betriebsmodus übergehen. Befolgen Sie die Bedienungsanleitung, um die Funktionen des Gerätes aufzunehmen.

Aufstellung der Soundbar

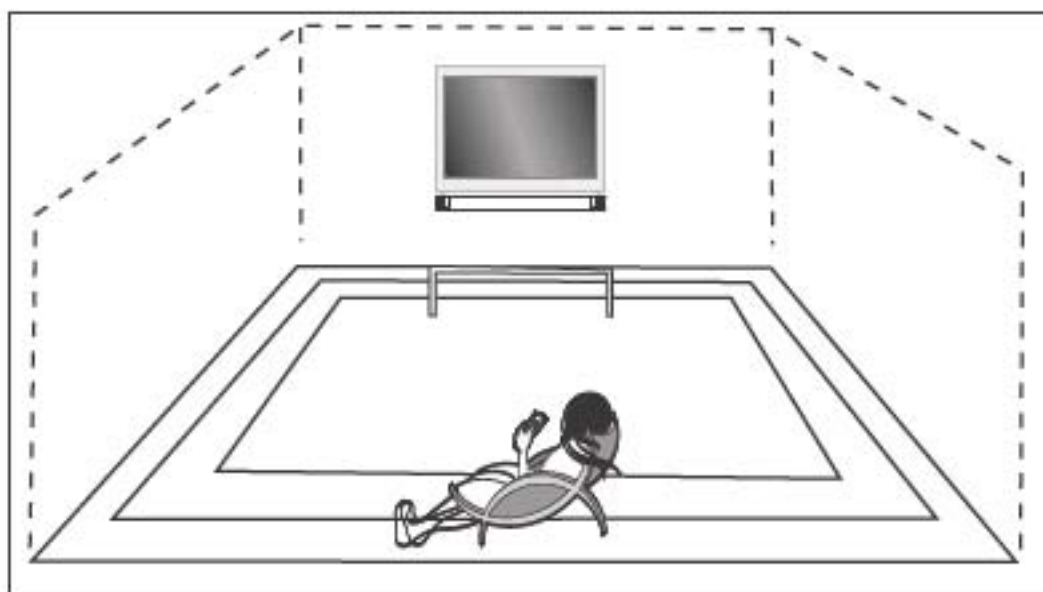

Beispiel für Soundbar Montage mit Wandhalterung

Installationsanleitung für die Montage mit Wandhalterung

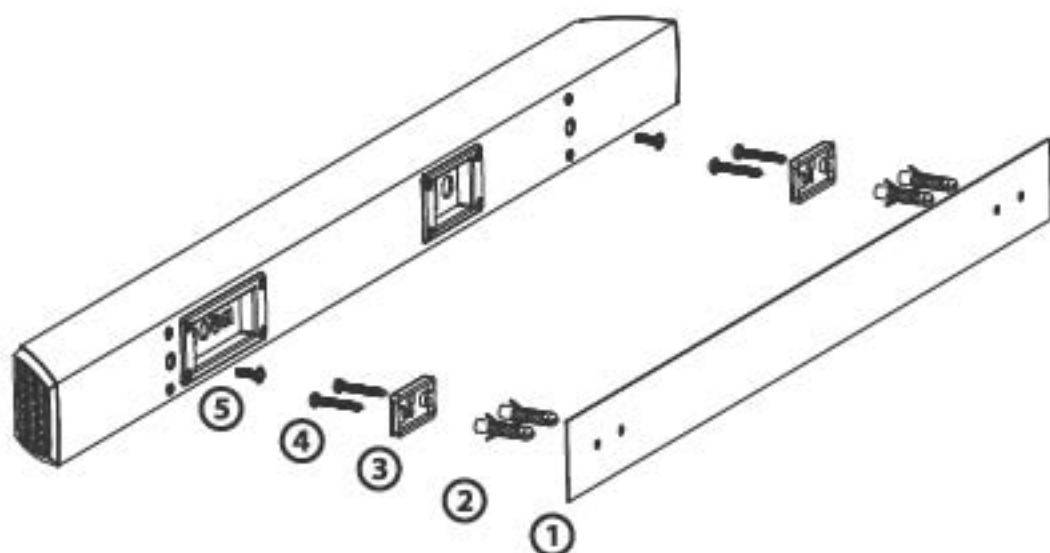

1. Nehmen Sie die folgenden Komponenten heraus: **Soundbar, Kartondeckel, Spannbolzen, Halterungsschrauben, Kunststoff-Wandmontagehalterung und Wandhalterungsschrauben.**
2. Markieren Sie mit einem Bleistift und dem Kartondeckel die Position der Löcher für die Schrauben, um die Position der Kunststoff-Wandmontagehalterung anzuzeichnen. Stellen Sie sicher, dass der Kartondeckel in waagerechter Position ist und die Soundbar sich auf einer geeigneten Höhe befindet.
3. Bohren Sie 4 Löcher gemäß den Markierungen für die Löcher, die Sie vorher auf der Wand mit dem Bleistift markiert haben.
4. Schlagen Sie die Spannbolzen in die zuvor gebohrten Löcher.
5. Passen Sie die Löcher der Kunststoff-Wandmontagehalterung an die Löcher des Kartondeckels und an jene in der Wand an. Befestigen Sie dann **alle** Elemente mit 4 Schrauben über die Spannbolzen.
6. Schrauben Sie zwei Wandmontageschrauben an die Rückseite der Soundbar an. Nun können Sie **problemlos** die Soundbar an den mittleren Löchern der beiden Kunststoff-Wandmontagehalterungen aufhängen.

Anschlüsse und Bedienelemente

Vorderseite der Soundbar

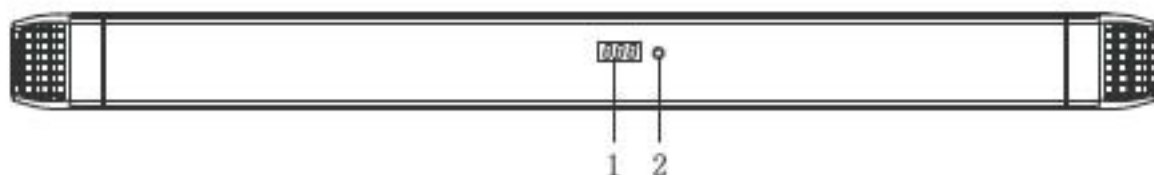

1. **Fernbedienungssensor:** Richten Sie die Fernbedienung direkt auf den Fernbedienungssensor auf der Vorderseite der Soundbar aus und nicht auf angeschlossene Geräte. Halten Sie den Fernbedienungssensor stets frei. Verdecken oder verstellen Sie auf keinen Fall den Fernbedienungssensor mit irgendwelchen Gegenständen.
2. **LED-Display:**

Rückseite der Soundbar

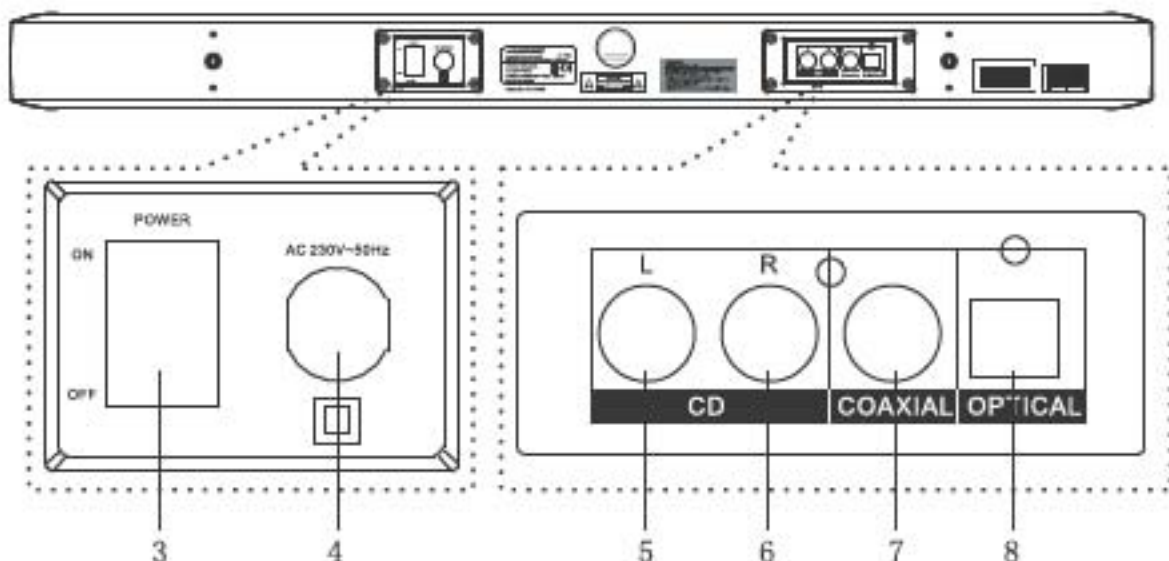

3. **POWER ON/OFF (Netzschalter):** Drücken Sie den Netzschalter POWER ON/OFF, um die Soundbar mit Strom zu versorgen (die Position ON) oder die Stromversorgung zu unterbrechen (Position OFF).
 - a. Bevor Sie den Netzschalter POWER ON/OFF benutzen, stellen Sie bitte sicher, dass das Gerät mit dem Netzkabel an einer Wechselstromsteckdose (AC) 230V/50Hz angeschlossen ist und alle externen Geräte (z. B. Fernseher oder DVD-Player) mit der Soundbar fest und richtig verbunden sind.
 - b. Drücken Sie den Netzschalter POWER ON/OFF in die Position ON, um das Gerät betriebsfähig zu machen.

- c. Bleibt der Netzschalter POWER ON/OFF in der Position ON, können Sie die Soundbar mit der Fernbedienungstaste STANDBY ein- und nach Gebrauch wieder ausschalten (bzw. in den Standby-Modus versetzen).
4. AC 230V~50Hz (Netzkabel): Stecken Sie den Netzstecker des mitgelieferten Netzkabels in eine Wechselstromsteckdose (AC) 230V/50Hz, um das Gerät mit Strom zu versorgen. Bevor Sie die Soundbar an eine Stromversorgung anschließen, stellen Sie sicher, dass alle externen Geräte (z. B. Fernseher und/oder DVD-Player) mit der Soundbar fest und richtig verbunden sind.
5. CD L (Linker CD-Stereo-Audio-Eingang): Benutzen Sie den linken CD-Stereo-Audio-Eingang CD L zusammen mit dem rechten CD-Stereo-Audio-Eingang CD R,
 - a. um einen Fernseher über dessen Stereo-Audio-Ausgang STEREO OUTPUT an die Soundbar anzuschließen, oder
 - b. um einen DVD-Player über dessen Stereo-Audio-Ausgang AUDIO OUT an die Soundbar anzuschließen.
6. CD R (Rechter CD-Stereo-Audio-Eingang): Benutzen Sie den rechten CD-Stereo-Audio-Eingang CD R zusammen mit dem linken CD-Stereo-Audio-Eingang CD L,
 - c. um einen Fernseher über dessen Stereo-Audio-Ausgang STEREO OUTPUT an die Soundbar anzuschließen, oder
 - d. um einen DVD-Player über dessen Stereo-Audio-Ausgang AUDIO OUT an die Soundbar anzuschließen.
7. COAXIAL (Koaxialeingang): Benutzen Sie den digitalen Koaxialeingang, um z. B. einen DVD-Player über dessen Koaxialausgang an die Soundbar anzuschließen.
8. OPTICAL (Optischer Eingang): Benutzen Sie den digitalen optischen Eingang, um z. B. einen DVD-Player über dessen optischen Ausgang an die Soundbar anzuschließen.

Anweisungen zum Anschluss externer Geräte

Allgemeine Bemerkungen

1. Lesen Sie die Bedienungsanleitung Ihrer Soundbar sorgfältig durch und befolgen auch die Bedienungsanleitungen der anderen Geräte, die an der Soundbar angeschlossen werden sollen.
2. Befolgen Sie die nachstehenden Verbindungspläne, auf denen Ihnen gezeigt wird, wie externe Geräte richtig an der Soundbar angeschlossen werden.
3. Bevor Sie die Geräte mit der Soundbar verbinden, schalten Sie die Soundbar und die anzuschließenden Gerät aus und trennen Sie sie von Stromversorgung.
4. Die Soundbar ist sowohl mit analogen (CD L und CD R), als auch mit digitalen (COAXIAL und OPTICAL) Eingängen ausgestattet. Sie können Ihr externes Gerät an einem dieser Eingänge anschließen. Verwenden Sie bitte zuerst das richtige Kabel für die Verbindung und wählen anschließend den geeigneten Betriebsmodus aus.
5. Alle analogen und digitalen Anschlussbuchsen der Soundbar befinden sich auf der Rückseite des Gerätes.
6. Wenn Sie externe Geräte an der Soundbar anschließen, beachten Sie bitte die Farbkodierung der Audio-Kabel sowie jene der entsprechenden Buchsen (Ein- und Ausgänge). Die Farbe der Audio-Kabel-Stecker soll mit der Farbe der Ein- und Ausgänge (Buchsen) der Soundbar und der angeschlossenen Geräte übereinstimmen.
7. Versperren Sie keine Belüftungsöffnungen angeschlossener Geräte und prüfen Sie, ob die Luft um die Geräte herum frei zirkulieren kann.
8. Verflechten Sie bitte nicht die Verbindungskabel mit anderen Kabeln oder Leitungen, besonders nicht mit Lautsprecher- oder Netzkabeln. Dies kann Tonstörungen verursachen.
9. Nachdem Sie alle externen Geräte an die Soundbar fest und sicher angeschlossen haben, stecken Sie die Netzstecker aller Geräte in die Steckdosen und schalten Sie Soundbar und angeschlossene Geräte ein.

Anschlüsse über analoge Eingänge (DVD-Player od. Fernseher)

Befolgen Sie die nachstehenden Verbindungspläne, die Ihnen zeigen, wie Sie einen DVD-Player oder einen Fernseher über die analogen Eingänge CD L und CD R an die Soundbar anschließen können.

1. Benutzen Sie den linken Stereo-Audio-Eingang CD L zusammen mit dem rechten Stereo-Audio-Eingang CD R, um einen DVD-Player über dessen Audio-Ausgang AUDIO OUT an die Soundbar anzuschließen. Sie können danach den Video-Ausgang des DVD-Players VIDEO OUT mit dem Video-Eingang des Fernsehers VIDEO IN verbinden. Die Einzelheiten darüber finden Sie in den Gebrauchsanleitungen Ihres DVD-Players bzw. Ihres Fernsehers.
2. Benutzen Sie den linken Stereo-Audio-Eingang CD L zusammen mit dem rechten Stereo-Audio-Eingang CD R, um einen Fernseher über dessen Stereo-Audio-Ausgang STEREO OUTPUT mit einem Cinch-Kabel (RCA-Kabel) an die Soundbar anzuschließen. Sie können danach den Video-Eingang des Fernsehers VIDEO IN mit dem Video-Ausgang VIDEO OUT eines DVD-Players verbinden.

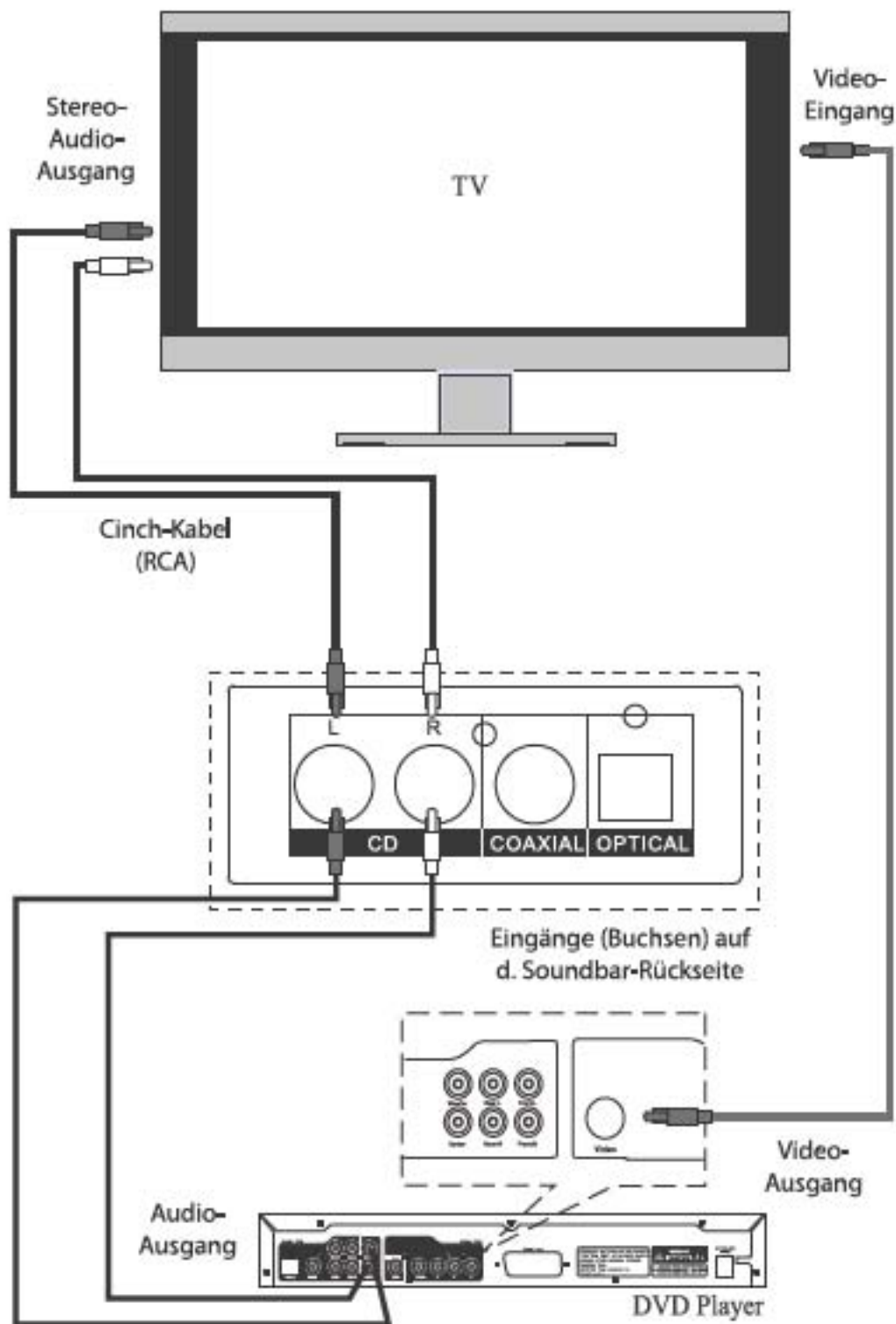

DEUTSCH

Anschlüsse über digitale Eingänge (DVD-Player)

Befolgen Sie die nachstehenden Verbindungspläne, die Ihnen zeigen, wie Sie einen DVD-Player über die digitalen Eingänge COAXIAL (Koaxialeingang) und OPTICAL (optischer Eingang) an der Soundbar anschließen können. Beide Eingänge befinden sich auf der Rückseite der Soundbar.

1. Benutzen Sie den digitalen Koaxialeingang COAXIAL, um einen DVD-Player über dessen Koaxial-Ausgang an der Soundbar anzuschließen.
2. Benutzen Sie den digitalen optischen Eingang OPTICAL, um einen DVD-Player über dessen optischen Ausgang an der Soundbar anzuschließen.

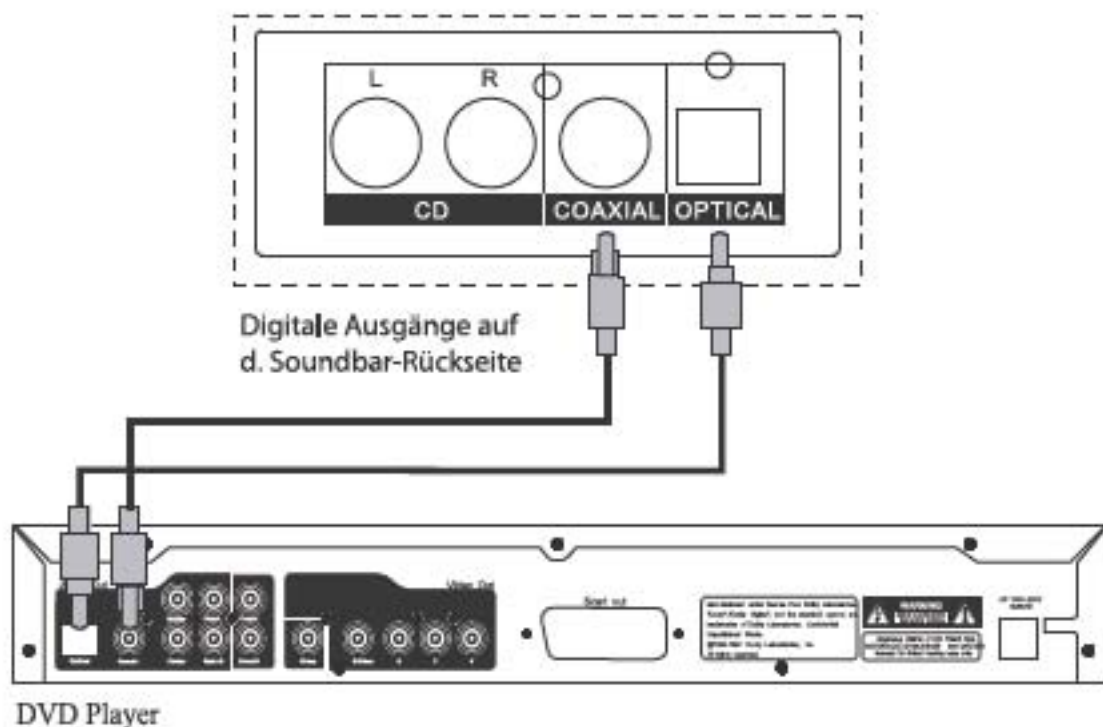

Anmerkung:

Die Soundbar hat einen eingebauten PCM-Decoder. Wenn Sie also den optischen Eingang oder den Koaxialeingang ausgewählt haben, muss für die Verbindung das Format PCM eingestellt werden und anschließend der digitale Audio-Ausgang des angeschlossenen DVD-Players oder Fernsehers ausgewählt werden. Anderenfalls wird es keine oder fehlerhafte Tonausgabe geben.

Fernbedienung Funktionstasten

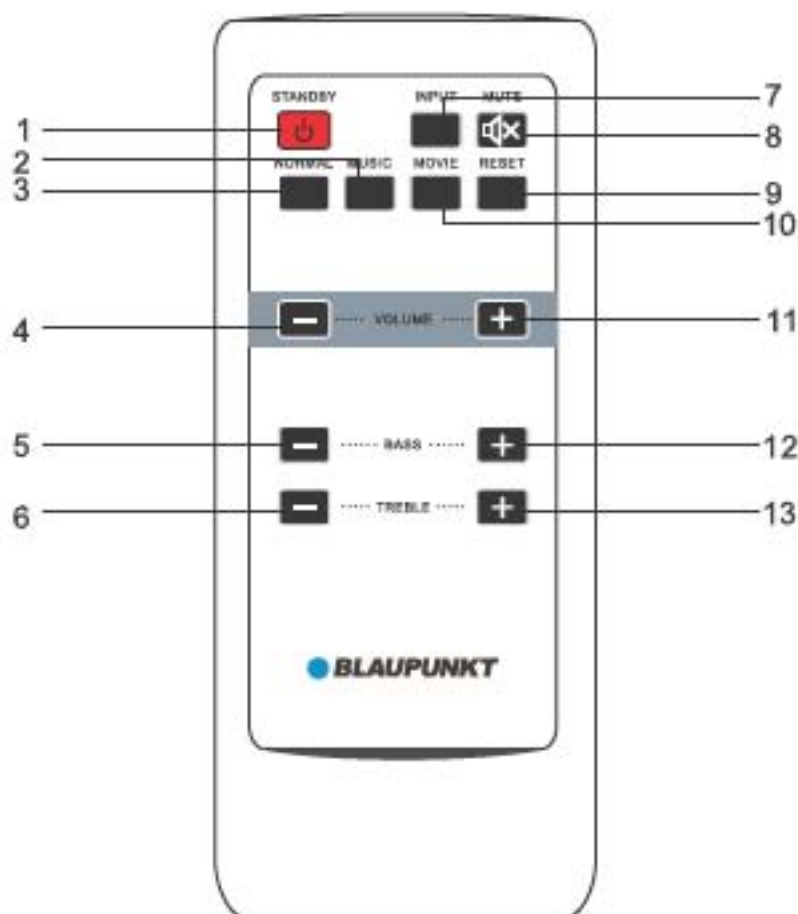

1. **STANDBY**  : (Ein-/Aus-Schalter): Drücken Sie den Ein-/Aus-Schalter **STANDBY**, um die Soundbar ein- und nach Gebrauch wieder auszuschalten (bzw. in den Standby-Modus/Bereitschaftsmodus zu versetzen). Im Bereitschaftsbetrieb (Standby-Betriebsmodus) sind **alle** Funktionen des Gerätes deaktiviert. Sie können jedoch jederzeit und ohne längere Wartezeit wieder aktiviert werden. Dafür drücken Sie bitte erneut den Ein-/Aus-Schalter **STANDBY**. Um den Ein-/Aus-Schalter verwenden zu können, müssen Sie gegebenenfalls zuerst den Netzschalter **POWER ON/OFF** auf der Rückseite des Gerätes in die Position **ON** drücken. Danach können Sie das Gerät mit der Fernbedienungstaste **STANDBY** ein- und nach dem Gebrauch wieder ausschalten.
2. **MUSIC** (Musikmoduswahltaste): Drücken Sie die Taste **MUSIC**, um den Musik-Surround-Modus (Musik-Raumklang) auszuwählen.

3. **NORMAL (Normalmoduswahl taste):** Drücken Sie die Taste **NORMAL**, um den **normalen Musik-Surround-Modus (normalen Raumklang)** auszuwählen.
4. **VOL- (Lautstärkereger):** Drücken Sie auf den Lautstärkereger **VOL-**, um die Lautstärke zu verringern.
5. **BASS- (Bassregler):** Drücken Sie auf den Bassregler **BASS-**, um Bässe (tiefe Tonfrequenzen) zu verringern.
6. **TREBLE- (Höhenregler):** Drücken Sie den Höhenregler **TREBLE-**, um hohe Tonfrequenzen (Treble) zu verringern.
7. **INPUT (Eingangswahl taste):** Da Sie diverse externe Geräte an den verschiedenen Eingängen der Soundbar anschließen können, ist es anschließend notwendig, per Eingangswahl taste **INPUT** das gewünschte Gerät (den gewünschten Eingang der Soundbar) als Tonquelle für die Soundbar auszuwählen. Jedes Mal, wenn Sie die Tonausgangswahl taste **INPUT** drücken, wählen Sie ein anderes Gerät (einen anderen Eingang der Soundbar) in der folgenden Reihenfolge aus:
 - a. **CD:** Wenn Sie diese Option auswählen, aktivieren Sie den **DVD-Player** oder **Fernseher**, der an den linken (L) und rechten (R) **CD-Stereo-Audio-Eingang** angeschlossen ist.
 - b. **COAXIAL:** Wenn Sie diese Option auswählen, aktivieren Sie das Gerät (z. B. einen **DVD-Player**), das am **Koaxialeingang COAXIAL** angeschlossen ist.
 - c. **OPTICAL:** Wenn Sie diese Option auswählen, aktivieren Sie das Gerät (z. B. einen **DVD-Player**), das am **optischen Eingang OPTICAL** angeschlossen ist.
8. **MUTE (Stummschaltungstaste):** Drücken Sie die **Stummschaltungstaste MUTE**, um den Ton auszuschalten und wieder einzuschalten.
9. **RESET (Werkseinstellungstaste):** Mit der **Werkseinstellungstaste RESET** können Sie die **Werkseinstellungen (Voreinstellungen)** des Gerätes wiederherstellen und damit **alle** vorgenommenen benutzerdefinierten Änderungen wieder rückgängig machen. Wenn das Gerät nicht einwandfrei funktioniert, können **falsche Einstellungen** die Ursache sein. In solchen Fällen sollten Sie die **Werkseinstellungstaste RESET** drücken, um die **Werkseinstellungen** wiederherzustellen.

10. **MOVIE (Filmmodusauswahl Taste):** Drücken Sie die Taste **MOVIE**, um den **Film-Surround-Modus (Film-Raumklang)** auszuwählen.
11. **VOL+ (Lautstärkeregl er):** Drücken Sie den Lautstärkeregl er **VOL+**, um die Lautstärke zu erhöhen.
12. **BASS+ (Bassregler):** Drücken Sie den Bassregler **BASS+**, um Bässe (tiefe Tonfrequenzen) anzuheben.
13. **TREBLE+ (Höhenregler):** Drücken Sie den Höhenregler **TREBLE+**, um hohe Tonfrequenzen (**Treble**) anzuheben.

Gebrauch der Fernbedienung

1. Mit der mitgelieferten Fernbedienung können Sie **alle** Funktionen des Gerätes aus der Entfernung aktivieren und bedienen.
2. Richten Sie die Fernbedienung direkt auf den Fernbedienungssensor auf der Vorderseite der Soundbar aus und nicht auf die angeschlossenen Geräte.
3. Bedecken Sie auf keinen Fall den Fernbedienungssensor auf der Vorderseite der Soundbar. Achten Sie bitte darauf, dass sich keine Hindernisse zwischen der Fernbedienung und dem Fernbedienungssensor auf der Vorderseite der Haupteinheit befinden.
4. **Grelles Licht** (Sonne oder Kunstlicht) darf nicht direkt auf den Fernbedienungssensor **fallen**. **Grelles Licht** kann auch die Funktionsfähigkeit der Fernbedienung negativ beeinflussen.
5. **Hochspannungsgeräte** und **Geräte, die Hochfrequenzsignale ausstrahlen**, können die Funktionalität der Fernbedienung negativ beeinflussen. Umgekehrt kann die Fernbedienung die Funktionsfähigkeit dieser Geräte ebenfalls negativ beeinflussen.
6. Drücken Sie nur auf eine Taste der Fernbedienung und nicht mehrere Tasten **gleichzeitig**.
7. Verwenden Sie nicht **gleichzeitig** verschiedene Fernbedienungen von mehreren Geräten, da diese sich gegenseitig negativ beeinflussen können.
8. Bewahren Sie die Fernbedienung nicht an Orten auf, an denen sie hohen Temperaturen oder Feuchtigkeit ausgesetzt wird.
9. **Halten** Sie die Fernbedienung von Wasser fern.
10. **Stellen** Sie keine Gegenstände auf die Fernbedienung.

Batteriewechsel

1. Tauschen Sie die Fernbedienungs-batterie aus, wenn die Fernbedienung nicht mehr imstande ist das Gerät zu bedienen oder wenn sich die Fernbedienungsreichweite beträchtlich verringert hat.
2. Benutzen Sie ausschließlich 3V-Lithium-Knopfzellen (3-Lithium-Batterien) des Typs CR2025.



Systembedienung

STANDBY: System ein- und ausschalten

1. Schließen Sie **alle** externen Geräte an der Soundbar an. Einzelheiten finden Sie im Kapitel „Anweisung zum Anschluss externer Geräte“.
2. Schließen Sie die angeschlossenen Geräte an die Stromversorgung an und schalten Sie diese anschließend ein.
3. Drücken Sie den Netzschalter POWER ON/OFF auf der Rückseite des Gerätes, um die Soundbar mit Strom zu versorgen (die Position ON). Auf dem LED-Display erscheint die Meldung . Das Gerät ist nun betriebsbereit.
4. Drücken Sie den Ein/Aus-Schalter STANDBY auf der Fernbedienung, um die Soundbar im normalen Betriebsmodus einzuschalten.
5. Bleibt der Netzschalter POWER ON/OFF auf der der Rückseite des Gerätes in der Position ON, können Sie die Soundbar mit der Fernbedienungstaste STANDBY ein- und nach Gebrauch wieder ausschalten (bzw. in den Standby-Modus/Bereitschaftsmodus versetzen).

INPUT: Tonquelle wählen

Da Sie diverse externe Geräte an verschiedene Eingänge der Soundbar anschließen können, müssen Sie die Eingangswahltaste **INPUT** drücken, um das gewünschte Gerät (den gewünschten Eingang der Soundbar) als Tonquelle der Soundbar auszuwählen. Jedes Mal, wenn Sie die Tonausgangswahltaste **INPUT** drücken, wählen Sie ein anderes Gerät (einen anderen Eingang der Soundbar) in der folgenden Reihenfolge aus:

1. **CD**: Wenn Sie diese Option auswählen, aktivieren Sie den DVD-Player oder Fernseher, der an den linken (L) und rechten (R) CD-Stereo-Audio-Eingang angeschlossen ist.
2. **COAXIAL**: Wenn Sie diese Option auswählen, aktivieren Sie das Gerät (z. B. einen DVD-Player), das am Koaxialeingang **COAXIAL** angeschlossen ist.
3. **OPTICAL**: Wenn Sie diese Option auswählen, aktivieren Sie das Gerät (z. B. einen DVD-Player), das am optischen Eingang **OPTICAL** angeschlossen ist.

VOL+ und VOL-: Lautstärke einstellen

1. Drücken Sie den Lautstärkeregler VOL+, um die Lautstärke zu erhöhen.
2. Drücken Sie den Lautstärkeregler VOL-, um die Lautstärke zu verringern.

MUTE: Ton aus- und einschalten

1. Drücken Sie die Stummschaltungstaste MUTE, um den Ton auszuschalten.
2. Drücken Sie die Stummschaltungstaste MUTE, um den Ton wieder einzuschalten.

TREBLE: Hohe Tonfrequenzen einstellen

1. Drücken Sie den Höhenregler TREBLE+ auf der Fernbedienung, um hohe Tonfrequenzen (Treble) anzuheben.
2. Drücken Sie den Höhenregler TREBLE- auf der Fernbedienung, um hohe Tonfrequenzen (Treble) zu verringern.

BASS: Tiefe Töne einstellen

1. Drücken Sie den Bassregler BASS+ auf der Fernbedienung, um Bässe (tiefe Tonfrequenzen) anzuheben.
2. Drücken Sie den Bassregler BASS- auf der Fernbedienung, um Bässe (tiefe Tonfrequenzen) zu verringern.

NORMAL, MUSIC u. MOVIE: Voreinstellungen auswählen

Die Soundbar ist mit drei integrierten Voreinstellungen ausgestattet, die Sie auswählen können, um besseren Klanggenuss zu erreichen.

1. Wenn Sie fernsehen, drücken Sie die Normalmoduswahl taste NORMAL auf der Fernbedienung, um den normalen Musik-Surround-Modus (normalen Raumklang) auszuwählen.
2. Wenn Sie beispielsweise Musik von CD hören, drücken Sie die Musikmoduswahl taste MUSIC, um den Musik-Surround-Modus (Musik-Raumklang) auszuwählen.
3. Wenn Sie einen Film ansehen möchten, drücken Sie die Filmmodusauswahl taste MOVIE, um den Film-Surround-Modus (Film-Raumklang) auszuwählen.

RESET: Werkseinstellungen wiederherstellen

Mit der Werkseinstellungstaste RESET können Sie die Werkseinstellungen (Voreinstellungen) des Gerätes wiederherstellen und damit alle späteren benutzerdefinierten Änderungen wieder rückgängig machen. Wenn die Soundbar nicht einwandfrei funktioniert, können falsche Einstellungen die Ursache sein. In solchen Fällen sollen Sie die Werkseinstellungstaste RESET drücken, um die Werkseinstellungen wiederherzustellen.

Technische Daten

1. Stromversorgung	AC 230V/50Hz
2. Gesamtstromverbrauch	50W
3. Standby-Stromverbrauch	<1 W
4. Eingangsempfindlichkeit	750mV±50mV
5. Lautsprecher-Impedanz	8 Ohm
6. Signal-Rausch-Verhältnis (A-bewertet)	80dB
7. Ausgangsleistung	2 x 20Watt RMS
8. Gesamte harmonische Verzerrung (1kHz, 1W)	0,5%
9. Frequenzgang	90Hz~20KHz±3dB
10. L/R-Separation (1kHz)	30dB
11. L/R-Balance (Stereo)	+2dB
12. Abmessungen (L x B x H):	750 x 50,5 x 62,5mm

Wir behalten uns vor die technische Spezifikation ohne vorherige Ankündigung zu ändern.

Zubehör:

- Cinch-Kabel
- Koaxial-Kabel
- Fernbedienung (Batterie beiliegend)
- Wandhalterung aus Kunststoff (2 St.)
- Schrauben für Wandmontage (10 St.)

Blaupunkt Competence Center Copyright

© 2010 Alle Rechte bleiben dem Blaupunkt Competence Center Audio M3 Electronic GmbH vorbehalten. Dieses Material darf nur für den persönlichen Gebrauch vervielfältigt, kopiert oder vertrieben werden.

EU-Richtlinie 2002/96/E (WEEE)

Produktmarkierung für elektronische und elektrische Geräte gemäß der EU-Richtlinie 2002/96/E (WEEE)

Markierung	Produktmarkierung für elektronische und elektrische Geräte gemäß den Normen ElektroG und DIN EN 50419
	<p>Um eine klare Identifizierung des in Deutschland ansässigen Herstellers (einschließlich Quasihersteller/Importeurs) zu gewährleisten, muss eine eindeutige Information über den Hersteller am Produkt folgendermaßen angebracht sein:</p> <ul style="list-style-type: none"> • BLAUPUNKT Competence Centre Audio, M3 Electronic GmbH, Gutenbergstrasse 5, D-65830 Kriftel, Germany – www.blaupunkt.com • Eingetragenes Warenzeichen: BLAUPUNKT • Eingetragene Firmennummer: DE88461756 <p>Seit dem 24. März 2006 sollen sich außerdem das Produktionsdatum (Monat und Jahr) / Abfallweimer-Symbol / Information / Stabsymbol auf dem Produkt befinden.</p> <p>Die Markierung soll zugänglich, gut lesbar, haltbar, schwer zu entfernen und unilgbar sein.</p> <p>Wenn auf dem Produkt aufgrund seiner Größe, Funktionalität oder anderer Merkmale keine Markierung angebracht werden kann, muss sie am Produktetikett befestigt werden oder in der Bedienungsanleitung bzw. Garantiekarte des Produkts integriert werden.</p> <p>Wenn keine dieser Möglichkeiten besteht, muss die Markierung auf der Verpackung angebracht werden.</p> <p>Die Abmessungen der Markierung sollen proportional sein. Die Höhe des schwarzen Stabs muss mindestens 1 mm betragen.</p>

Schadstoffverbote seit dem 1. Juli 2006 (Importdatum)

Seit dem 1. Juli 2006 darf ein Gerät auf dem Markt verkauft werden wenn es folgende Voraussetzungen erfüllt:

- Max. 0,1% des Gewichts des homogenen Materials besteht aus:
 - Blei, Quecksilber, sechswertigem Chrom, polybromiertem Biphenyl (PBB), polybromiertem Diphenylether (PBDE)
- Max. 0,01% des Gewichts des homogenen Materials besteht aus:
 - Kadmium

Dieses Gerät darf nicht mit dem Hausmüll entsorgt werden. Die Entsorgung darf ausschließlich bei lokalen Entsorgern Ihres Wohngebiets erfolgen.

EG-Konformitätserklärung und Anwendungsbereich



Artikel-Nr.: LS 162e

Beschreibung: All-in-One Soundbar

Handelsname: Blaupunkt

Zuständige Vertragspartei: M3 Electronic GmbH, Gutenbergstrasse 5, D-65830 Kriftel, Germany.

Blaupunkt Competence Center Audio M3 Electronic GmbH erklärt hiermit, dass das Produkt der Klasse 1 die grundlegenden Anforderungen und die übrigen einschlägigen Bestimmungen der Richtlinie 1999/5/EG erfüllt.

Dieses Gerät kann in allen EU- und EFTA-Ländern verwendet werden.

Die vollständige Konformitätserklärung erhalten Sie von: info@m3-electronic.de.

Important Safety Instructions



Important Safety Instructions

Caution:

To reduce the risk of electric shock, do not dismantle the product and do not expose the apparatus to rain or moisture. No user-serviceable parts inside. Refer servicing to qualified personnel only.

Explanation of Graphical Symbols:



The lightning flash within an equilateral triangle is intended to alert you to the presence of uninsulated dangerous voltage within the product's enclosure that may be of sufficient magnitude to constitute an electric shock to a person or persons.



The exclamation point within an equilateral triangle is intended to alert you to the presence of important operating and maintenance (servicing) instructions in the literature accompanying the product.

To achieve the utmost in enjoyment and performance, and in order to become familiar with its features, please read this manual carefully before attempting to operate this product. This will assure you years of trouble free performance and listening pleasure.

Important Notes

- This safety and operating instruction should be retained for future reference.
- The apparatus should not be exposed to dripping or splashing or placed in a humid atmosphere such as a bathroom.
- Do not install the product in the following areas:
 - Places exposed to direct sunlight or close to radiators
 - On top of other stereo equipment that radiate too much heat
 - Blocking ventilation or in a dusty area
 - Areas where there is constant vibration
 - Humid or moist places.
- Do not place near candles or other naked flames
- Operate the product only as instructed in this manual
- Before turning on the power for the first time, make sure the power adaptor is properly connected.

For safety reasons, do not remove any covers or attempt to gain access to the inside of the product. Refer any servicing to qualified personnel.

Do not attempt to remove any screws, or open the casing of the unit; there are no user serviceable parts inside. Refer all servicing to qualified service personnel.

**Conformity**

Model number: LS 162e

Description: All-in-one sound bar

Brand name: Blaupunkt

Responsible party: M3 Electronic GmbH

Gutenbergstrasse 5, D-65830 Kriftel, Germany

Hereby, Blaupunkt Competence Center Audio M3 Electronic GmbH, declares that this Class 1 equipment is in compliance with the essential requirement and other relevant provisions of Directive 1999/5/EC.

Letter of conformity can be obtained from info@m3-electronic.de.

Safety Instructions

- 1. Read Instructions** - All the safety and operating instructions must be read before the product is operated.
- 2. Retain Instructions** - The safety and operating instructions should be kept with the product for future reference.
- 3. Heed warnings** - All warnings on the product and in the operating instructions should be adhered to.
- 4. Follow instructions** - All operating and users' instructions should be followed.
- 5. Installation** - Install in accordance with the manufacturer's instructions.
- 6. Power sources** - This product should be operated only from the type of power source indicated by the marking adjacent to the power cord entry. If you are not sure of the type of power supply to your home, consult your product dealer or local power company.
- 7. Grounding or polarization** - the product is not required to be grounded. Ensure that the plug is fully inserted into the wall outlet or extension cord receptacle to prevent blade or pin exposure. Some versions of the product are equipped with a power cord fitted with a polarized alternating line plug (a plug having one blade wider than the other). This plug will fit onto the power outlet only one way. This is a safety feature. If you are unable to insert the plug fully into the outlet, try reversing the plug. If the plug should still fail to fit, contact your electrician to replace your obsolete outlet. Do not defeat the safety purpose of the polarized plug. When using an extension power-supply cord or a power-supply cord other than that supplied with the appliance, it should be fitted with the appropriate molded plugs and carry safety approval appropriate to the country of use.
- 8. Power cord protection** - Power-supply cords should be routed so that they are not likely to be walked on, kinked or pinched by items placed on or against them, paying particular attention to cords from plugs, receptacles and the point where they exit from the product.
- 9. Overloading** - Do not overload wall outlets, extension cords, or multiple sockets, as this can result in a risk of fire or electric shock.
- 10. Ventilation** - The product must be properly ventilated. Do not place the product on a bed, sofa, or other similar surface. Do not cover the product with any items such as tablecloths, newspapers, etc.

11. Heat - The product should be situated away from heat sources such as radiators, heat registers, stoves, or other products, including amplifiers that produce heat. No naked flame sources, such as lighted candles, should be placed on the apparatus.

12. Water and moisture - To reduce the risk of fire or electric shock, do not expose the product to rain, dripping, splashing or excessive moisture such as in a sauna or bathroom. Do not use this product near water, for example, near a bathtub, washbowl, kitchen sink, laundry tub, in a wet basement or near a swimming pool (or similar).

13. Object and Liquid Entry - Never push objects of any kind into this product through openings, as they may touch dangerous voltage points or short-circuit parts that could result in a fire or electric shock. Never spill liquid of any kind on the product. Do not place any object containing liquid on top of the product.

14. Cleaning - Unplug the product from the wall outlet before cleaning. Dust in the woofer may be cleaned with a dry cloth. If you wish to use an aerosol cleaning spray, do not spray directly on the cabinet; spray onto the cloth. Be careful not to damage the drive units.

15. Attachments - Do not use attachments not recommended by the product manufacturer, as they may cause hazards.

16. Accessories - Do not place this product on an unstable cart, stand, tripod, bracket or table. The product may fall, causing serious injury to a child or adult, and serious damage to the product. Use only with a cart, stand, tripod, bracket or table recommended by the manufacturer or sold with the product. Any mounting of the product should follow the manufacturer's instructions and should use a mounting accessory recommended by the manufacturer.

17. Moving the product - A product and cart combination should be moved with care. Quick stops, excessive force and uneven surfaces may cause the product and cart combination to overturn.

18. Unused periods - The power cord of the appliance should be unplugged from the outlet during lightning storms or when the apparatus is left unused for a long period of time.

19. Servicing - Do not attempt to service this product yourself, as opening or removing covers may expose you to dangerous voltage or other hazards. Refer all servicing to qualified service personnel.

20. Please remove the power plug from the main power source or wall power source when not in use. When plugged in to a power source, the system is in standby mode, so the power is not entirely cut off.

21. Replacement parts - When replacement parts are required, ensure that the service technician has used replacement parts specified by the manufacturer or have the same characteristics as the original part. Unauthorized substitutions may result in fire, electric shock or other hazards.

22. Mains fuses - For continued protection against fire hazard, use fuses only of the correct type and rating. The correct fuse specification for each voltage range is marked on the product.

23. Do not turn up the volume while listening to a section with very low level inputs or no audio signals. If you do, the speaker may be damaged when a peak level section is suddenly played.

24. The only means of completely disconnecting the product from the power supply is by removing the power cord from the wall outlet or the product. The wall outlet or the power cord entry to the product must remain freely accessible at all times while the product is in use.

25. Try to install the product near a wall socket or extension cord and shall be easily accessible.

26. The highest environmental temperature suitable for this product is 35°C.

27. ESD hints - If the product maybe reset or not reset to operation of control due to electrostatic discharge, just switch off and reconnect again, or move the product to another location.

28. Battery

1).The battery can not be exposed to excessive heat such as sunshine, fire or the like.

2).The battery shall be drawn to the environmental aspects of battery disposal.

3).Battery usage **CAUTION**-to prevent battery leakage which may result in body injuries, property damage, or damage to the apparatus:

- Install all battery correctly, + and – as marked on the apparatus.

- Remove the battery when the remote control is not used for a long time.

ERP2 - (Energy related products) note

This product with ecodesign complies with the stage 2 requirements of Commission Regulation (EC) NO. 1275/2008 implementing Directive 2009/125/EC regard to standby and off mode electric power consumption of electronic household and office equipment. After 30 minutes without any audio input, the system will automatically enter standby mode. Follow up the instruction manual to assume the function operation.

Warning

This appliance is not intended for use by persons (including children) with reduced physical sensory or mental capabilities, or lack of experience and knowledge, unless they have been given supervision or instruction concerning use of the appliance by a person responsible for their safety. Children should be supervised to ensure that they do not play with the appliance.

1.To prevent possible hearing damage, do not listen at high volume levels for long time periods respectively a sudden high volume level.



2.Never use the device unsupervised! Switch off the device whenever you are not using it, even if this only for a short while.

3.The appliance is not intended to be operated by means of an external timer or separate remote control system.

4.If the supply cord is damaged, it must be replaced by the manufacturer, its service agent or similarly qualified persons in order to avoid a hazard.

5.Before operating this system, check the voltage of this system to see if it is identical to the voltage of your local power supply.

6. The unit should not be impeded by covering the ventilation opening with items such as newspaper, table-cloths, curtains etc. Make sure that there are at least 20 cm of space above and at least 5 cm of space on each side of the unit.
7. The apparatus must not be exposed to dripping or splashing and that objects filled with liquids, such as vases, must not be placed on the apparatus.
8. To prevent fire or shock hazard, do not expose this equipment to hot places, rain, moisture or dust.
9. Do not locate this unit near any water sources e.g. taps, bathtubs, washing machines or swimming pools. Ensure that you place the unit on a dry, stable surface.
10. Do not place this unit close to a strong magnetic field.
11. Do not place the unit on an amplifier or receiver.
12. Do not place this unit in a damp area as the moisture will affect the life of electric components.
13. If the system is brought directly from a cold to a warm location, or is placed in a very damp room, moisture may condense on the lens inside the player. If this occurs, the system will not operate properly. Please leave the system turned on for about an hour until the moisture evaporates.
14. Do not attempt to clean the unit with chemical solvents as this might damage the finish. Wipe with a clean, dry or slightly damp cloth.
15. When removing the power plug from the wall outlet, always pull directly on the plug, never pull on the cord.
16. Depending on the electromagnetic waves used by a television broadcast, if a TV is turned on near this unit while it is also on, lines might appear on the TV screen. Neither this unit nor the TV is malfunctioning. If you see such lines, keep this unit well away from the TV set.
17. The mains plug is used as the disconnect device, the disconnect device must remain readily operable.

Placing the Unit

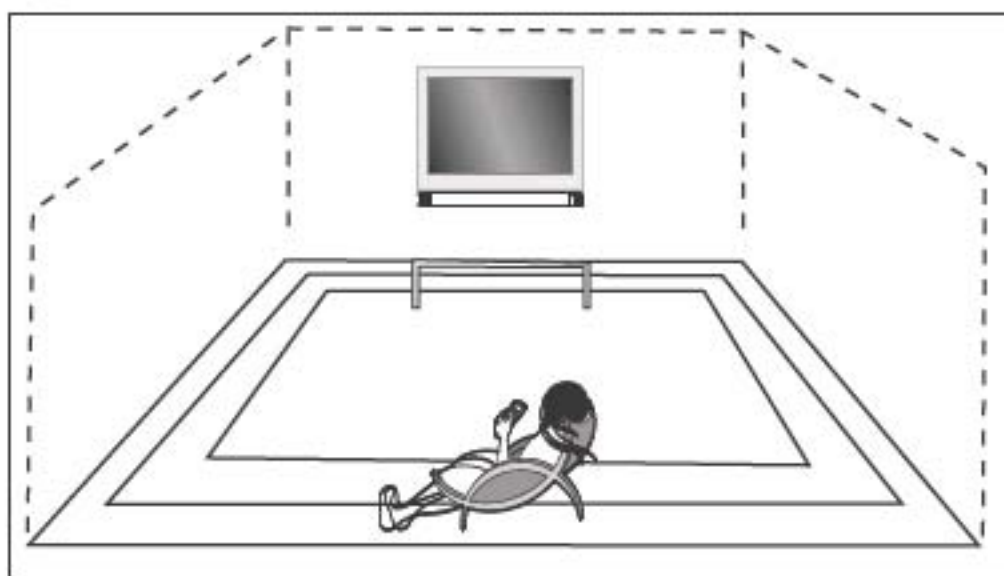

Sound bar placement

Wall Mounting Brackets Installation Guide

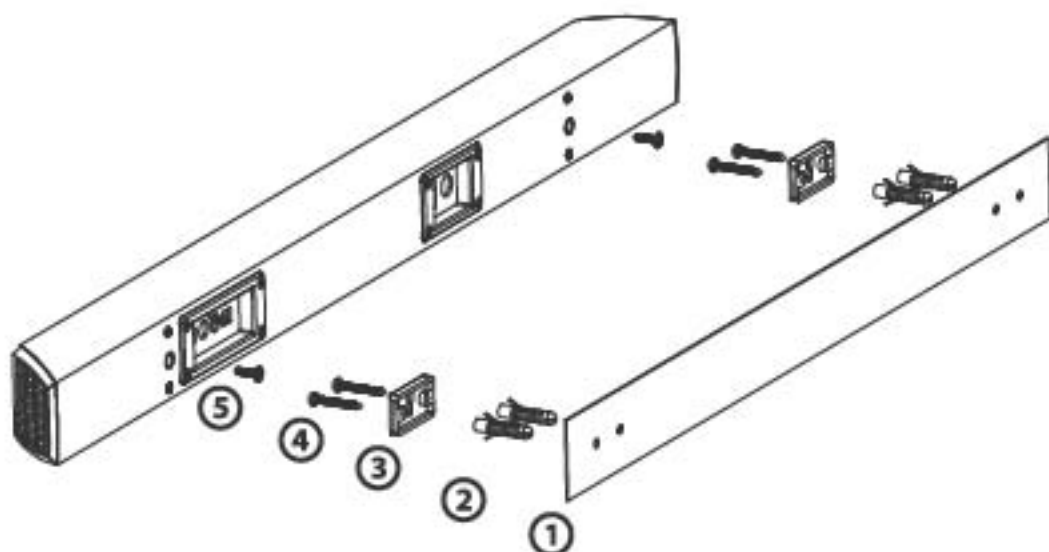

1. Take out the sound bar, paperboard, **assembling bolt, bracket screws, plastic wall mounting bracket and wall mounting screws.**
2. Draw out the location of the holes for the screws by paperboard and pencil, to confirm the location of the plastic wall mounting bracket. Please make sure that the paperboard is horizontal and the height of the soundbar is suitable for you.
3. Please drill 4 holes according to the location you drew on the wall by pencil.
4. Punch the assembling bolts into the holes on the wall.
5. Align the holes from the plastic wall mounting bracket with the holes on paperboard and wall, then fasten with 4 screws through the assembling bolts.
6. Screw the two wall mounting screws on the rear panel of the sound bar, then you can hang up your sound bar on the middle holes of both plastic wall mounting brackets easily.

Controls and Functions

Front Panel

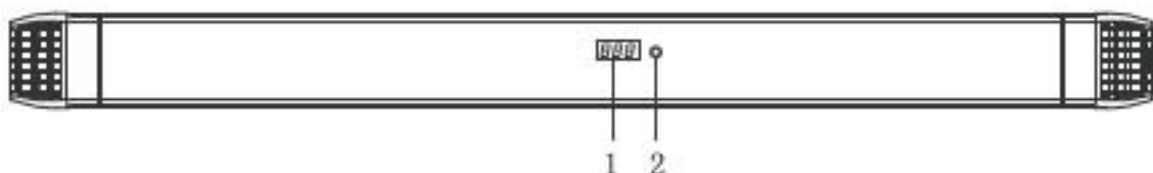

Rear Panel

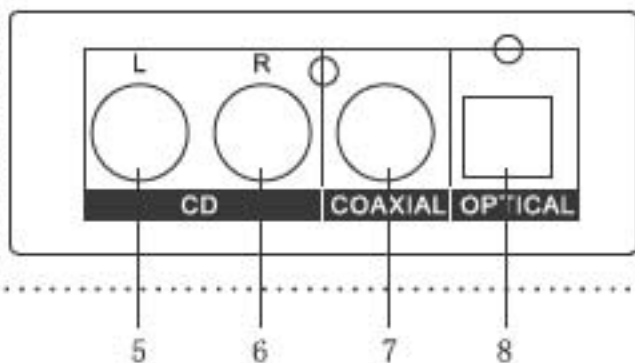
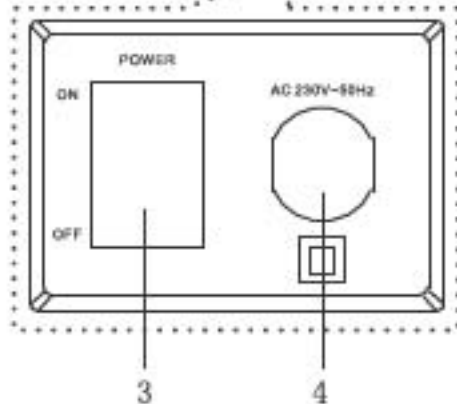
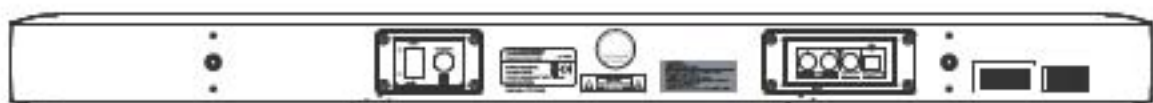

1. LED Display.
2. Remote Control Sensor.
3. Power On/Off Switch.
4. AC Power Cord.
5. CD Stereo Left Audio Input.
6. CD Stereo Right Audio Input.
7. Coaxial Input.
8. Optical Input.

System Connection Instructions

Connection via analogue inputs

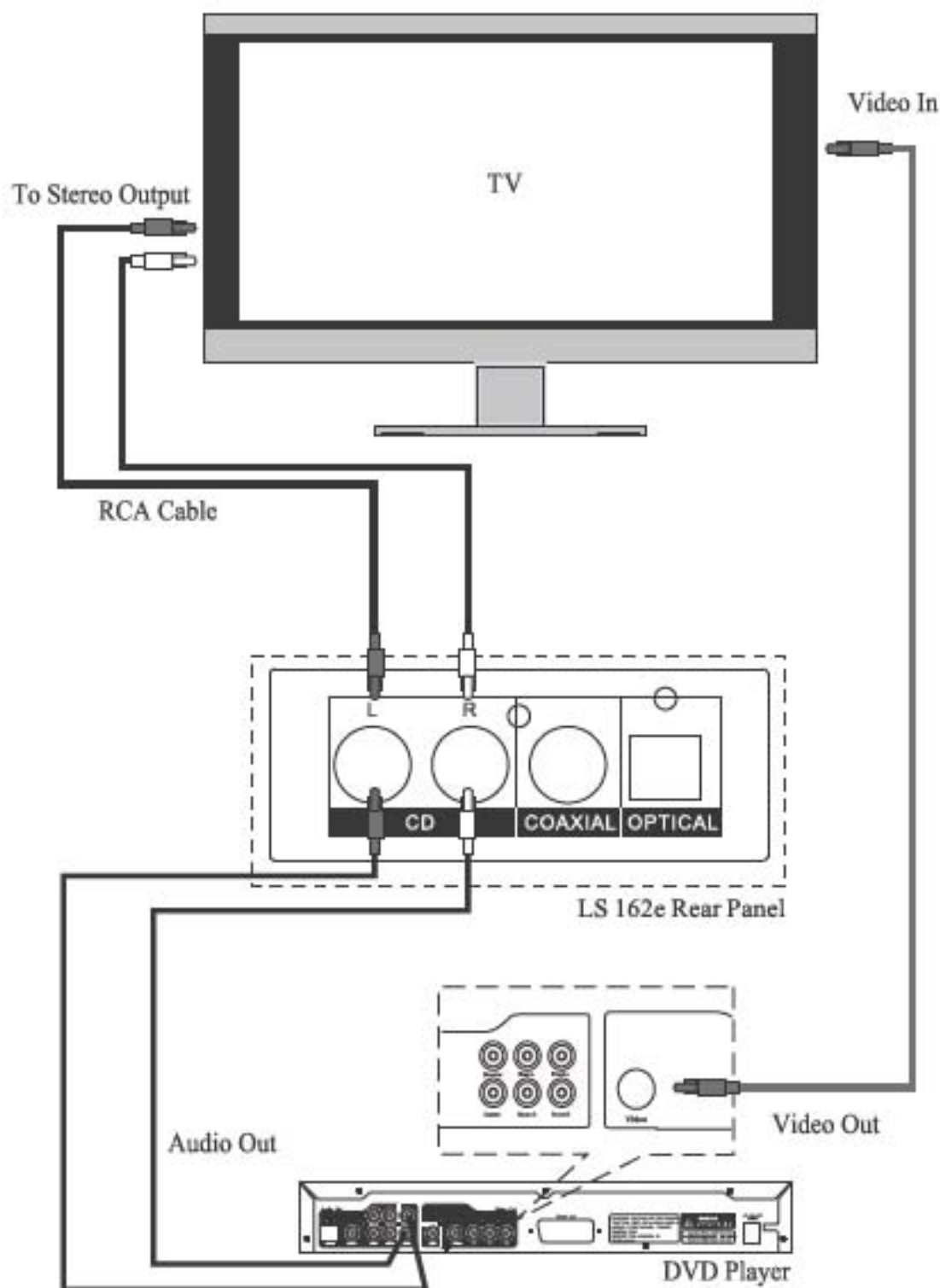

Connection via digital inputs

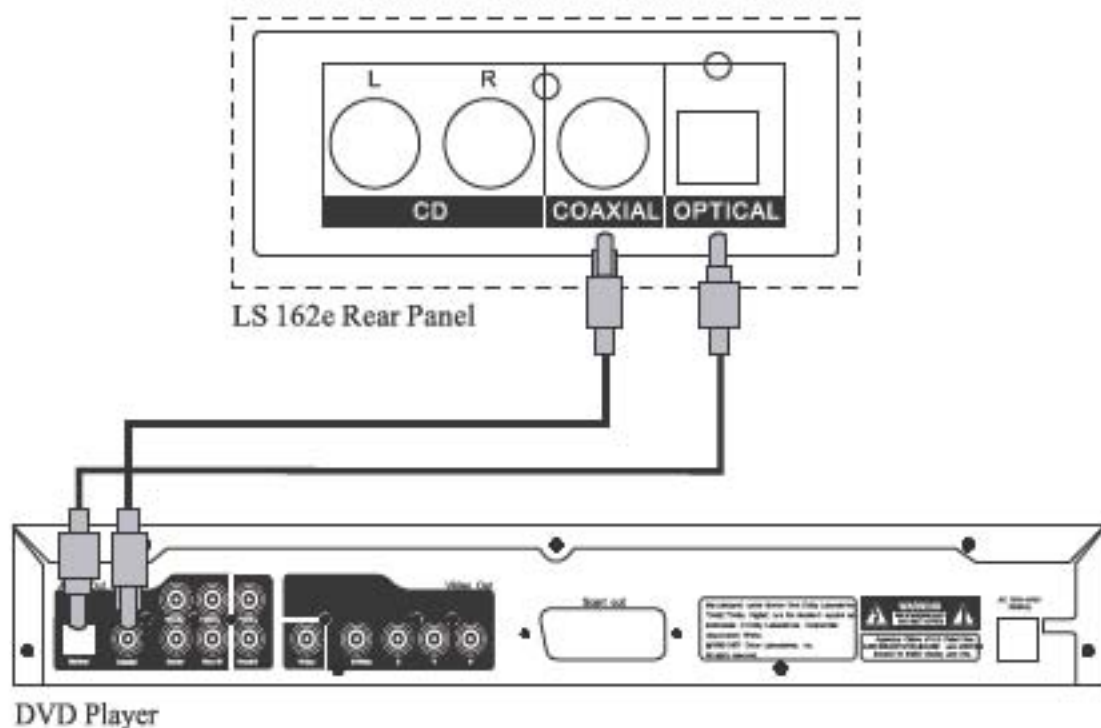

Note:

The sound bar has built-in PCM decoder. When you select "optical" or "coaxial" play sourcing, please set up to "PCM" format and digital audio output on the TV or DVD player; Otherwise, there will be no or abnormal sound output.

Remote Control

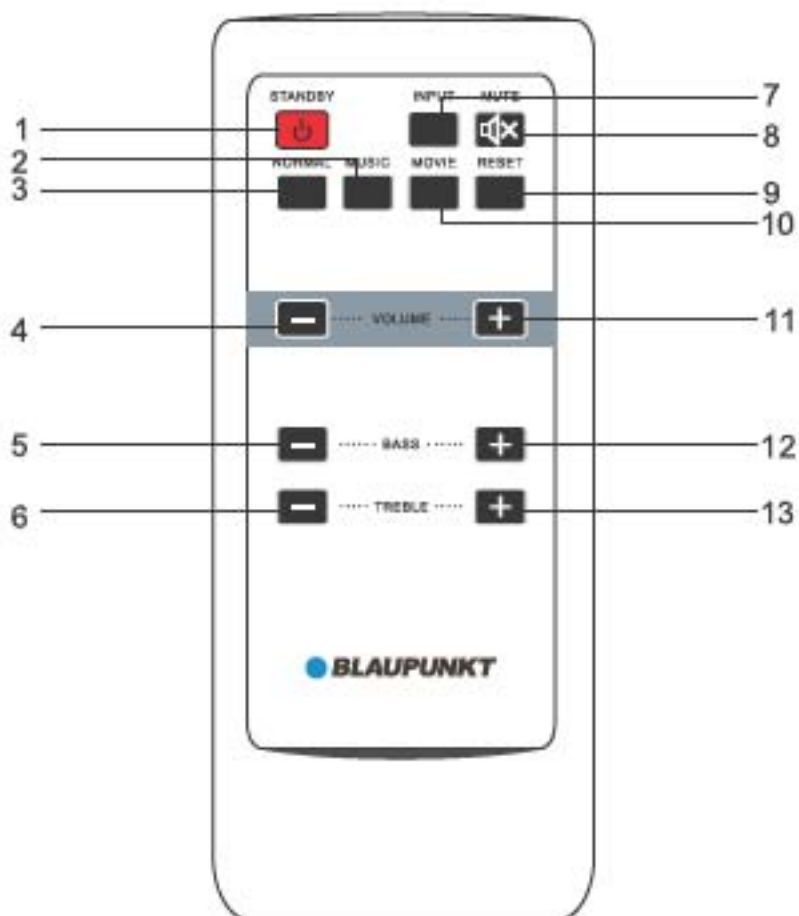

1. STANDBY: Power Standby.
2. MUSIC: Music Mode Selection.
3. NORMAL: Normal Mode Selection.
4. VOL-: Volume Downward Adjustment Button.
5. BASS-: Bass Downward Adjustment Button.
6. TREBLE-: Treble Downward Adjustment Button.
7. INPUT: Input Selection Button.
8. MUTE: Mute Function Button.
9. RESET: Location Retrieval Button.
10. MOVIE: Movie Mode Selection.
11. VOL+: Volume Upward Adjustment Button.
12. BASS+: Bass Upward Adjustment Button.
13. TREBLE+: Treble Upward Adjustment Button.

Remote Control Battery Replacement

1. Replace the remote control battery when it no longer operates the unit, or the range is reduced considerably.

2. Use only CR2025 3V lithium batteries

3. Bear in mind that lighting & other room conditions, in addition to battery age, can affect the operating range of an infrared remote control.

4. Battery disposal:

Batteries and rechargeable batteries are prohibited to dispose into household waste.

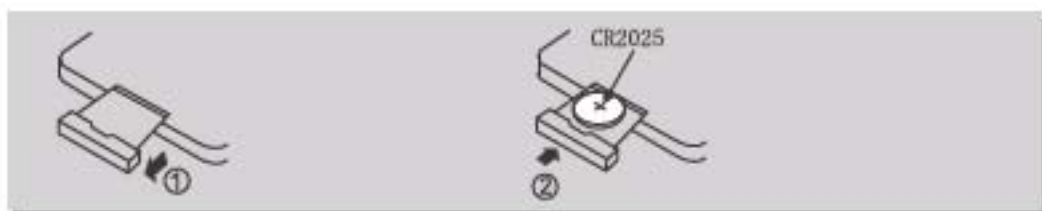

Operation

A. Switch On/Off the Product

1. Before turning on the system, please connect it according to the System Connection Instruction.
2. Connect AC power supply with this product.
3. Press on the POWER switch button on the Rear Panel of the main unit to switch on the system, the LED will display "—". Then press the STANDBY button on the remote controller to enter the normal status. Press the button on the remote controller once again to keep power in standby status. (Caution: Power source must be consistent with this product.)

B. INPUT Selection

Press the INPUT button on the remote control to select input source: CD/COAXIAL/OPTICAL.

C. VOLUME Selection

1. Press the VOL + button on the remote control to increase the volume.
2. Press the VOL - button on the remote control to decrease the volume.

D. MUTE Selection

1. Press the MUTE button on the remote controller once to keep the performance silent. Press "Mute" again to cancel mute function.

E. TREBLE Selection

1. Press the TREBLE + button on the remote control to increase the treble level.
2. Press the TREBLE - button on the remote control to decrease the treble level.

F. BASS Selection

1. Press the BASS + button on the remote control to increase the bass level.
2. Press the BASS - button on the remote control to decrease the bass level.

G. RESET

Press the RESET button on the remote control and it will reset all settings into factory default settings.

H. NORMAL & MUSIC & MOVIE

In order to get better sound enjoyment, the sound bar has three built-in sound effect modes:

1. If you watch TV, it is better to select "NORMAL" on remote control.
2. If you enjoy music from CD, it is better to select "MUSIC" on remote control.
3. If you enjoy movie, it is better to select "MOVIE" on remote control.

Specifications

- 1. Power Supply:** AC 230V/50Hz
- 2. Total Power Consumption:** 50W
- 3. Standby Power Consumption:** <1W
- 4. Input Sensitivity:** 750 mV \pm 50 mV
- 5. Speaker Impedance:** 8 Ohm
- 6. S/N (A Weight):** 80dB
- 7. Power Output:** 2 x 25 Watt RMS
- 8. THD (1kHz, 1W):** 0.5%
- 9. Frequency Response:** 90Hz~20KHz \pm 3dB
- 10. L/R Separation (1kHz):** 30dB
- 11. L/R Balance (Stereo):** \pm 2dB
- 12. Dimensions:** 750 x 50.5 x 62.5 mm (L x W x H)

Accessories:

- RCA cable
- coaxial cable
- remote control (battery included)
- wall mount plastic brackets (2 pcs)
- wall mount screws (10 pcs)



This symbol on the product or in the instructions means that your electrical and electronic equipment should be disposed at the end of its life separately from your household waste. There are separate collection systems for recycling in the EU. For more information, please contact the local authority or your retailer where you purchased the product.

© All rights reserved by Blaupunkt Competence Center Audio M3 Electronic GmbH. This material may be reproduced, copied or distributed for personal use only.

Enjoy it.

Competence Center Audio
M3 Electronic GmbH
Gutenbergstrasse 5
D-65830 Kriftel - Germany
www.blaupunkt.com

Service Hotline Deutschland (Germany): Tel. 0180 55 88 66 4
(ca. 14 Ct/Min. aus dem dt. Festnetz,
max. 42 Ct/Min. aus dem Mobilfunknetz)

Service Hotline Österreich (Austria): Tel. +43 82 02 03 02 8
(ca. 14,5 Ct/Min. aus dem österr. Festnetz,
max. 31,5 Ct/Min. aus dem Mobilfunknetz)

All rights reserved. All brand names are registered
trademarks of their respective owners. Specifications are
subject to change without prior notice.