

Operating Instructions

Room Air Conditioners

Before using your air conditioner, please read this operation manual carefully and keep it for future reference.

MODELS: **CW-606TU**
CW-806TU

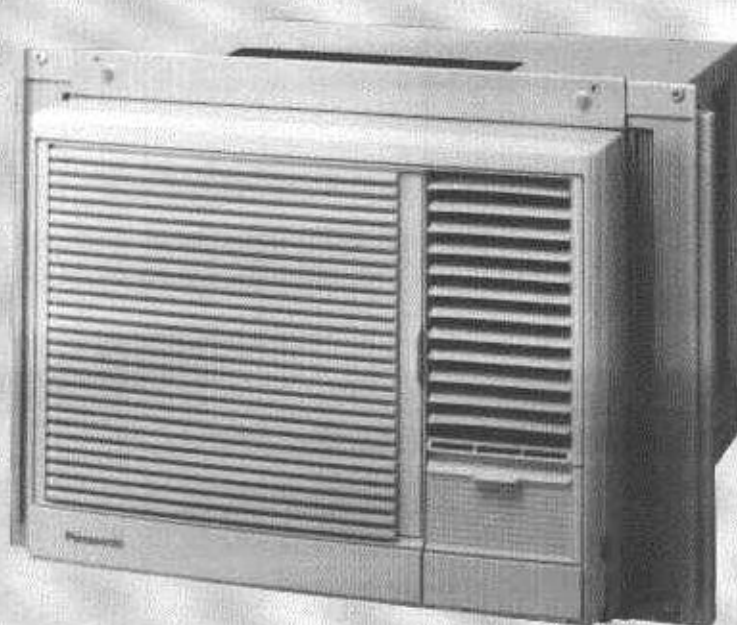

ENGLISHP.1 ~ P.8

ESPAÑOLP.9 ~ P.15

IMPORTANT SAFEGUARDS

The following are important instructions to be observed to prevent malfunctions or serious problems with your air conditioner.

1. Install the air conditioner by following the installation instructions enclosed with the product.
2. Do not modify any parts of this product.
3. Do not operate the unit without an air filter.
4. Do not put sticks, rods, etc., into any parts of the unit.
5. Do not obstruct the air intake of the evaporator with a curtain or window blind, as it may result in insufficient cooling power and abnormal operation.
6. Operate your air conditioner from a stable 115 Volt AC power supply.
7. Plug into a separate 15 amp rated grounded outlet only.
8. Use of Extension Cords.
Extension cords of any kind should not be used. If there is no alternative, the cord should be a UL listed 3-wire grounding type, rated 125 volt with a minimum current carrying rating of 15 amp-number 14 or heavier wire.
9. Use a 15 amp time delay fuse or a circuit breaker.
10. Do not install the unit close to any places where inflammable gas, fumes or soot may be generated.
11. Do not unplug the unit while it is operating. Turn the Main Switch to "OFF" and then unplug.

SAVE THESE INSTRUCTIONS

DETALLES DE SEGURIDAD IMPORTANTES

Las siguientes instrucciones son importantes de tener en cuenta para evitar malfuncionamientos o problemas serios con su acondicionador de aire.

1. Instale el acondicionador de aire siguiendo las instrucciones de instalación que vienen con este producto.
2. No modifique ninguna de las piezas de este producto.
3. No haga funcionar este aparato sin el filtro de aire.
4. No introduzca palillos, lápices, etc. dentro de este aparato.
5. No tape la toma de aire del evaporador con una cortina o similar, pues puede resultar en insuficiente fuerza de enfriamiento y funcionamiento anormal.
6. Haga funcionar su acondicionador de aire desde una fuente de alimentación de CA de 115 voltios.
7. Enchúfelo sólo en un tomacorriente separado de 15 amp con conexión a tierra.
8. Uso de cables de extensión.
No se deben usar cables de extensión de ningún tipo. Si no existiera otra posibilidad, debería ser un cable de 3 alambres con conexión a tierra de tipo UL, de 125 voltios con un amperaje mínimo de 15 amp, de alambre número 14 o mayor.
9. Use un fusible de retardo de 15 amp o un ruptor de circuito.
10. No instale el aparato cerca de un lugar donde haya gases inflamables, emanaciones de humo u hollín.
11. No desenchufe el aparato mientras está funcionando.
Gire la perilla de control principal a la posición "OFF" y luego desenchúfelo.

GUARDE ESTAS INSTRUCCIONES

CONTENTS

• Product Component Identification	1
• Air Conditioner Operation	2
• Care and Maintenance	3~4
• Helpful Reminders	5
• Before Calling for Service	6
• Product Specifications	7

CONTENIDO

• Identificación de los Componentes	9
• Funcionamiento del Acondicionador de aire	10
• Cuidados y Mantenimiento	11~12
• Consejos Útiles	13
• Antes de Llamar al Técnico	14
• Especificaciones del Producto	15

CUSTOMER'S RECORD

Record the model and serial number from the model label located on the side of cabinet.

This information may be helpful in correspondence or service calls concerning your air conditioner.

Model Number : _____

Serial Number : _____

Dealer Name : _____

Purchase Date : _____

REGISTRO DEL CLIENTE

Anote el modelo y número de serie que se encuentra en la etiqueta de modelo ubicada en la parte lateral del aparato. Esta información puede ser útil al escribir o llamar al técnico de servicio del acondicionador de aire.

Número de Modelo : _____

Número de Serie : _____

Nombre del Comercio : _____

Fecha de Compra : _____

PRODUCT COMPONENT IDENTIFICATION

Airflow Direction Vane (Vertical Airflow Direction Adjustment Up-and-Down)

The vertical airflow direction vane is controlled by positioning the vane to discharge the air upwards, downward or straight out.

(Horizontal Airflow Direction Adjustment Side-to-Side)

The horizontal airflow direction vane is controlled by positioning the tab to discharge the air to the right, left or straight out.

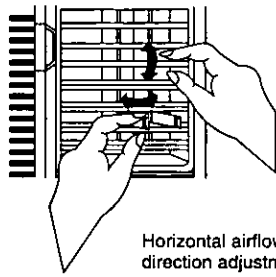

Vertical airflow direction adjustment louvers

Horizontal airflow direction adjustment vanes

ACCESSORIES

Note: Check that none of the accessories are missing.

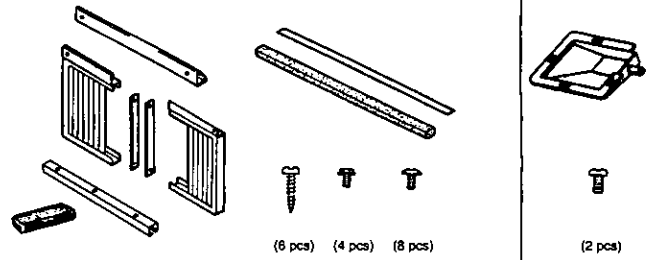

(6 pcs) (4 pcs) (8 pcs)

(2 pcs)

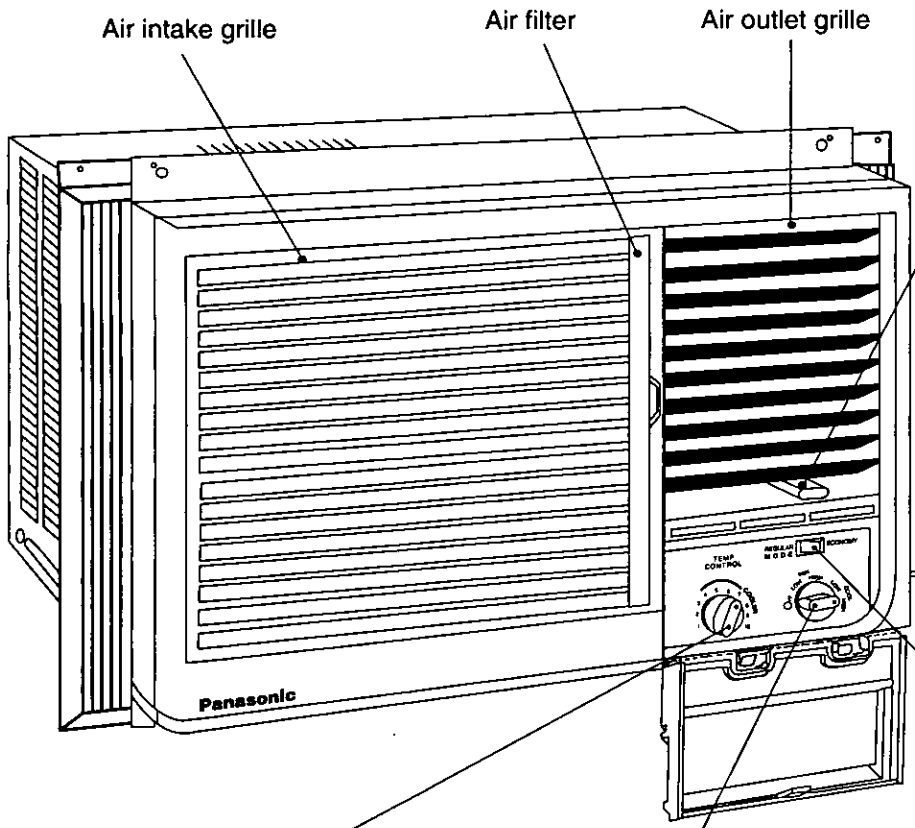

VENT DOOR

In the open position this door will allow smoke and odors laden air to be vented outdoors.

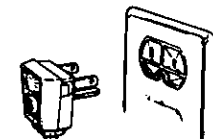

Power supply cord

Temp Control Switch

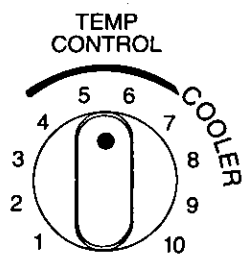

Main Control Switch

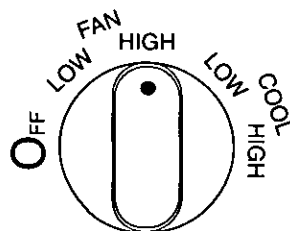

Mode Switch

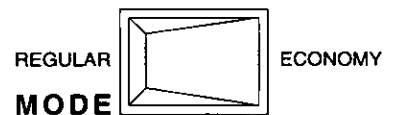

AIR CONDITIONER OPERATION

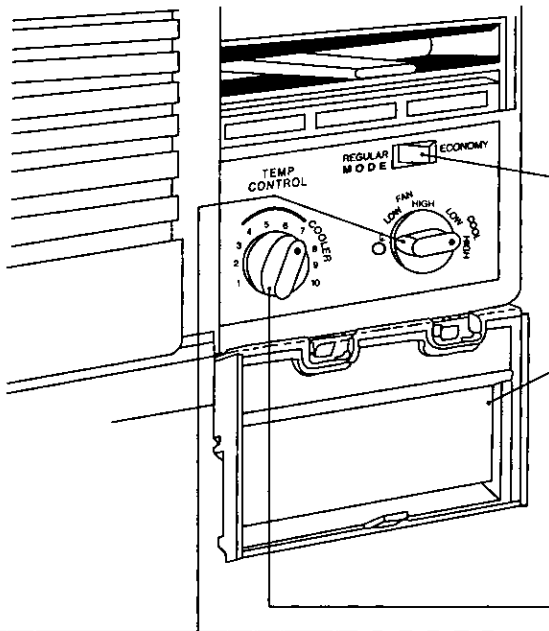

1. Power Supply

Set the main control switch to the OFF position; confirm that the power supply cord is connected to a proper AC outlet.
< 115V, 60Hz >

2. Open the cover

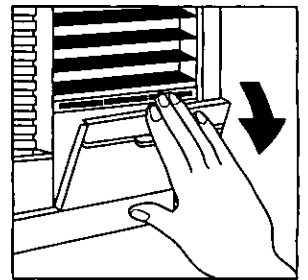

3. Main Control Switch

Set MAIN CONTROL SWITCH to desired position

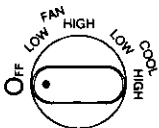

OFF
Stops all operations.

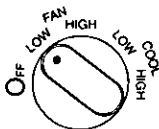

LOW FAN
Fan only operation without cooling at low fan speed.

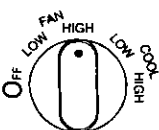

HIGH FAN
Fan only operation without cooling at high fan speed. (fan only operation recirculates filtered room air).

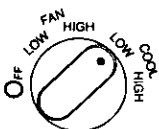

LOW COOL
Cooling operation at low fan speed.

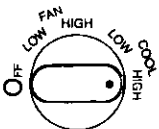

HIGH COOL
Cooling operation at high fan speed.

Note: For fan only operation, operation Mode Switch must be in REGULAR Position.

4. Temp Control Switch

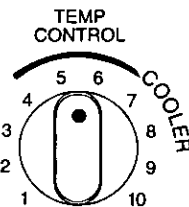

- For a room that is too warm, set the control switch to clockwise direction.
- If the room is too cool, set the control switch to anti-clockwise.

* Note
Usually 6-7 is recommended setting position.

5. Mode Switch

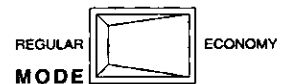

- **REGULAR POSITION:**
The temp. control automatically controls cooling, but the fan runs continuously whenever the air conditioner is in operation.
- **ECONOMY POSITION:**
The temp. control automatically controls cooling, but when the room temperature reaches the temp. control preset point, both the fan and compressor turn off. When the temp. control requires the cooling operation to start again, both the fan and compressor turn back on together.

*Note
If only the fan operation is desired, set the operation mode switch to "REGULAR".
The fan will not run with the switch setting combination at "FAN" of main control switch and "ECONOMY" of operation mode switch.

* Caution:
If the main control switch is turned off or changed to a fan setting from a cooling operation setting, WAIT at least 3 minutes before resetting to a cooling operation.

CARE AND MAINTENANCE

Precautions for cleaning

Do not use strong cleaning agents.

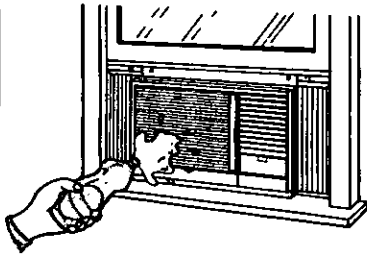

Do not splash water or detergent into the unit's body openings.

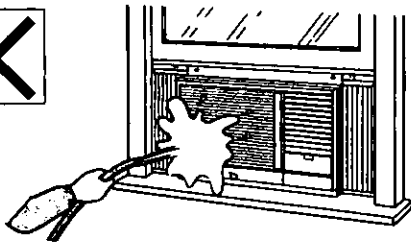

Do not remove the control board (You may risk electric shock.)

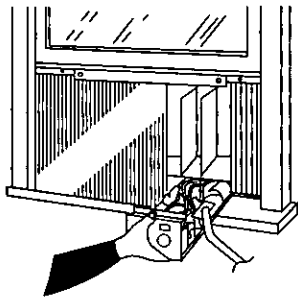

Do not touch or pull the power cord with wet hand(s) (You may risk serious electric shock.)

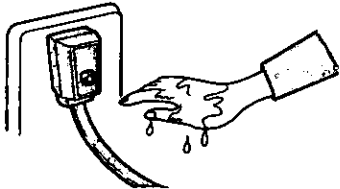

Air conditioner body

1. Unplug the power cord.

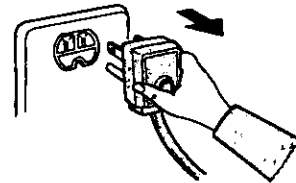

2. Wipe the front grille with a cloth dampened in soap-and-water solution or lukewarm-water.

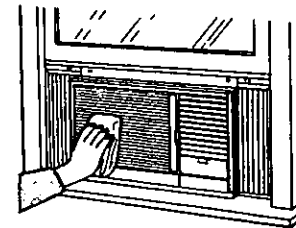

3. Rid the rear air inlets of dust by using a paint brush, or the like.

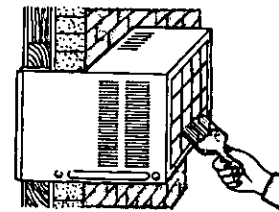

4. If the unit is badly soiled, contact your nearest Panasonic servicenter.



CAUTION: Wipe off dirt with a soft, dry cloth (use a vacuum cleaner to remove dust from the air inlet).

Use a cloth and water less than 104°F to remove stubborn dirt (the cloth should be well-wrung).

Do not use the following cleansers as they may cause the paint to peel and lead to malfunctions: Benzene, thinner, scouring powder, chemical soaked cloths, etc.



Air filter every 2 weeks

1. To remove the air filter, pull its removal tab to the right.

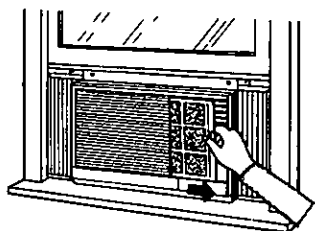

2. Vacuum-clean its front (or wipe it clean with a cloth).

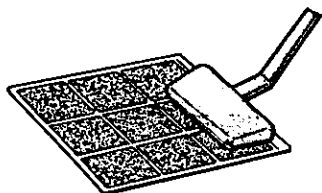

3. Wash rear side with water.

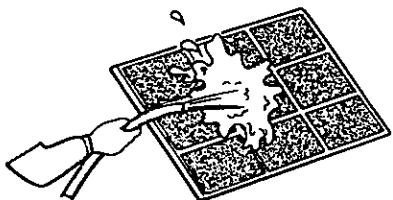

4. If the air filter is badly soiled, wash it with mild household detergent, let it dry and place it back in position.

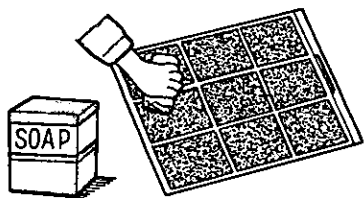

Front grille

1. Remove the air filter.

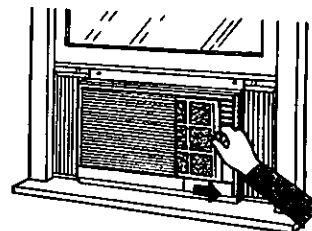

2. Remove the screws, as shown.

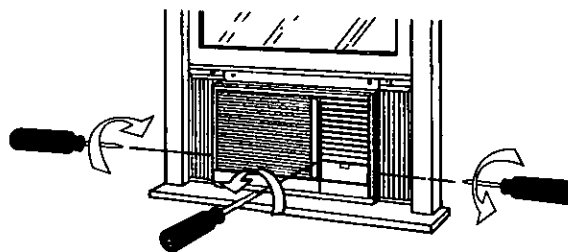

3. Pull the front grille towards yourself from the bottom first, lift up and remove it.

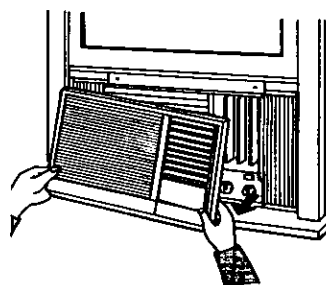

4. Wipe it clean with a damp cloth.

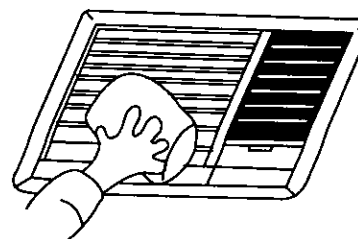

HELPFUL REMINDERS

- Do not block the cool air outlets. (Otherwise, cooling efficiency may decrease result.)

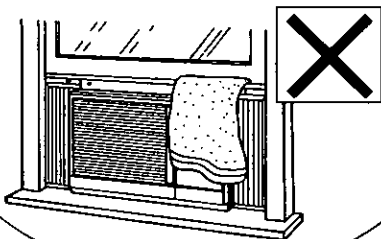

- Do not operate the unit without inserting the air filter. (Dust may clog the evaporator or unit failure may result.)

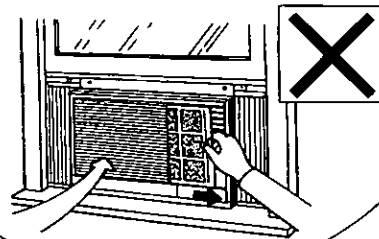

- Be sure to use the specified replacement parts. (Otherwise, fire or damage may result.)

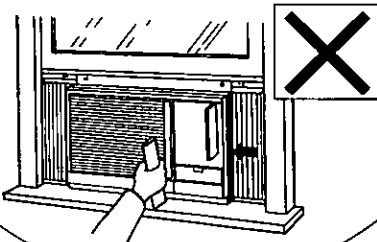

- Do not attempt to repair the unit in case of trouble. (Be sure to ask a service person for repairs.)

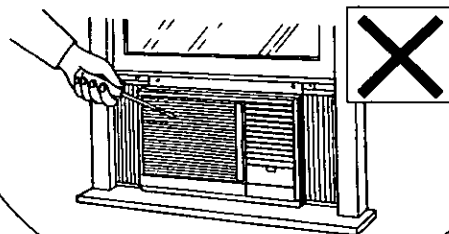

- To unplug the power cord, be sure to hold the plug instead of the cord.

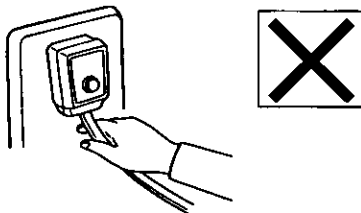

- Be sure to turn off the power or unplug the power cord in case of power failure. (After the power is restarted, wait for at least 3 minutes before restarting the unit.)

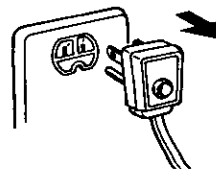

BEFORE CALLING FOR SERVICE

Problem Symptom

Possible cause and remedy

Unit does not operate

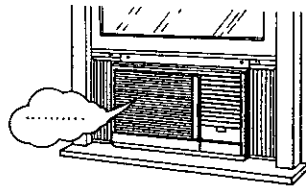

- Power cord is not plugged.
- Fuse is blown or circuit breaker has tripped.

Unit does not cool properly

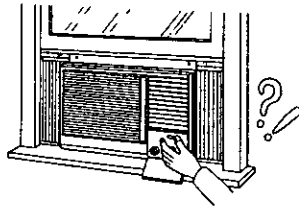

- Temp Control is set at lower number levels.
- Air filter is soiled.
- Room is warm. Wait for the room temperature to drop.
- Ventilation lever is set OPEN.
- The air circulation is impeded by drapes, furniture, etc., or by an improper louver setting.

Operating noise

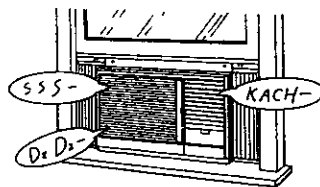

Normal Operating Sound:

- A soft clicking sound when compressor turns on and off.
- Refrigerant circulating sound when compressor is turned on.
- Low humming sound when the unit is in operation.
- For noise heard other than mentioned above, contact your nearest servicenter.

Water dripping inside the room

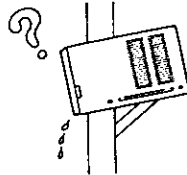

- Unit is tilted inwards; have the unit slightly tilted outwards.
- Mount the supplied drain pan to the unit if you prefer.

Water dripping outside the room

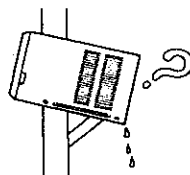

- Condensate water is overflowing.
- Mount the supplied drain pan to the unit.

PRODUCT SPECIFICATIONS

Models			CW-606TU	CW-806TU
COOLING CAPACITY	Btu/h		5,800	7,800
ELECTRICAL	Phase		Single	Single
RATING	Cycle	(Hz)	60	60
	Voltage	(V)	115	115
	Current	(Amps.)	5.2	7.1
	Input	(Watts)	580	780
EER	(Btu/Watt.h)		10.0	10.0
MOISTURE REMOVAL	(Pints/h)		0.9	2.3
ROOM AIR CIRCULATION	(Cf/min.)		220	220
DIMENSIONS	Height	cm (inches)	34.6(13-5/8")	
	Width	cm (inches)	45(17-23/32")	
	Depth	cm (inches)	53(20-7/8")	
NET WEIGHT	kg (lbs.)		29(64)	30(66)
GROSS WEIGHT	kg (lbs.)		33(73)	34(75)

* Specifications are subject to change without notice for further improvement.

If the trouble persists after you have checked all of these, call your authorized Panasonic dealer or servicer. Service information can be obtained 24 hours/day by calling 1-800-545-2672.

IDENTIFICACION DE LOS COMPONENTES

Paleta de Dirección Vertical de la Corriente de Aire.

(Ajuste de la dirección vertical de la corriente de aire hacia arriba y hacia abajo)

La paleta de dirección vertical de la corriente de aire se controla colocando la paleta para que descargue el aire hacia arriba, hacia abajo o de frente.

(Ajuste de la dirección horizontal de la corriente de aire de lado a lado)

La paleta de dirección horizontal de la corriente de aire se controla colocando la paleta para que descargue el aire hacia la derecha, izquierda o de frente.

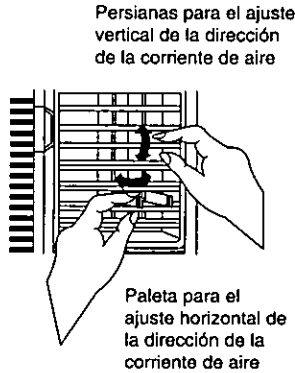

ACCESORIOS Nota: Compruebe que no falte ninguno de los accesorios.

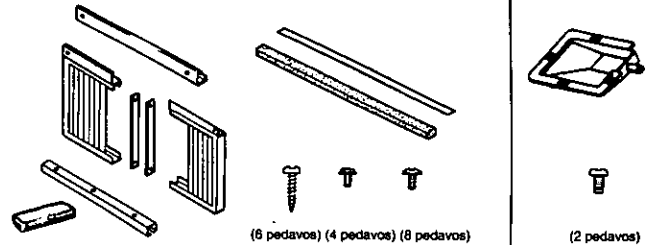

Rejilla de entrada de aire

Filtro de aire

Rejilla de la salida de aire

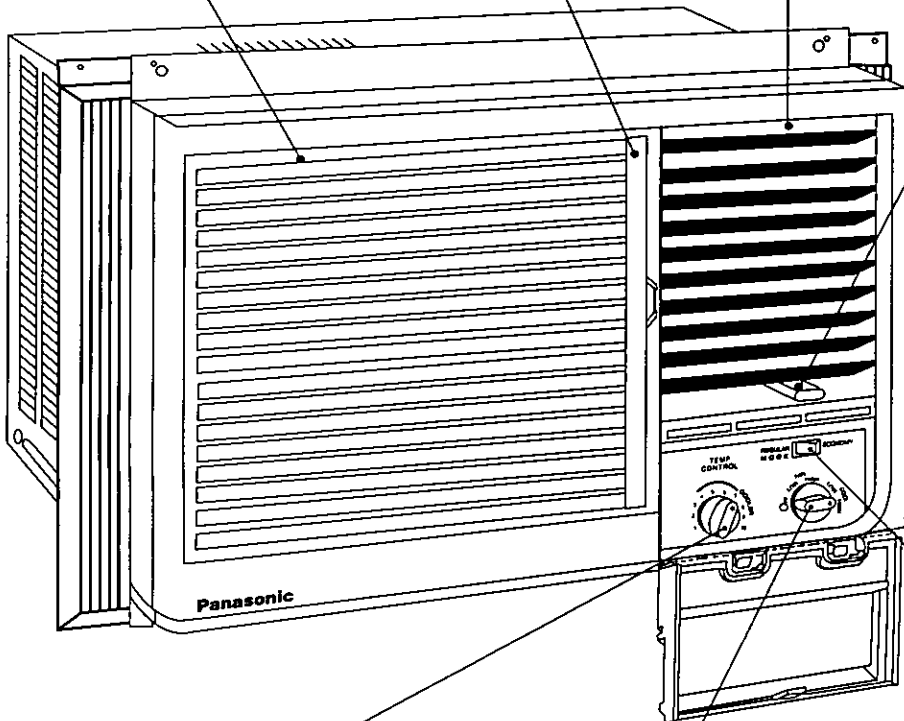

SALIDA DE VENTILACION

En la posición "OPEN" la salida de ventilación permitirá que el humo y el aire viciado salgan hacia afuera de la habitación.

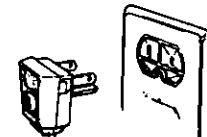

Cable de alimentación de corriente

Interruptor del Control de Temperatura

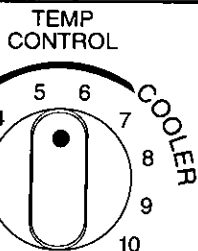

Interruptor del Control Principal

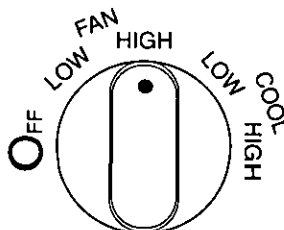

Interruptor del Modo

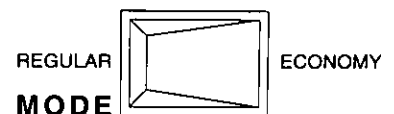

FUNCIONAMIENTO DEL ACONDICIONADOR DE AIRE

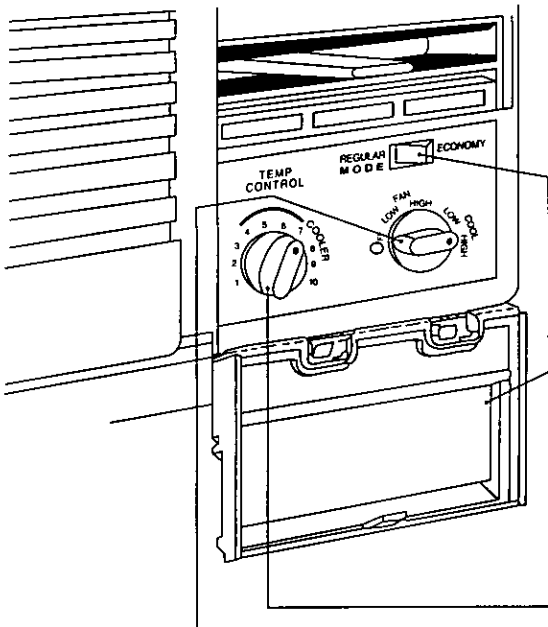

1. Alimentación

Ajuste el interruptor del control principal en la posición OFF; asegure que el cable de alimentación sea conectado a la toma de pared adecuada.

<115V, 60Hz>

2. Abra la cubierta

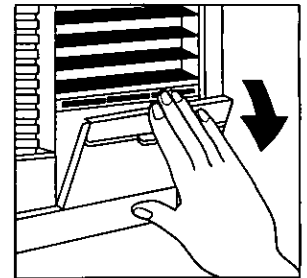

3. Interruptor del Control Principal

Ajuste el INTERRUPTOR DEL CONTROL PRINCIPAL, en la posición deseada

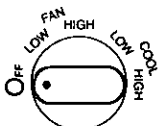

OFF
Detiene toda la operación.

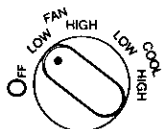

LOW FAN
Operación única del ventilador a baja velocidad y sin enfriamiento.

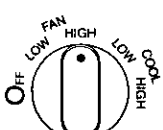

HIGH FAN
Operación única del ventilador a alta velocidad sin enfriamiento. (Recircula el aire filtrado de la habitación).

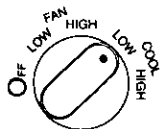

LOW COOL
Operación de enfriamiento a velocidad baja del ventilador.

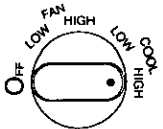

HIGH COOL
Operación de enfriamiento a alta velocidad del ventilador.

Nota: Para que opere únicamente el ventilador, el interruptor de Modo deberá encontrarse en la posición REGULAR.

4. Interruptor del Control de la Temperatura

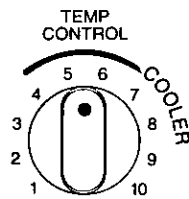

- Para una habitación que está muy caliente, ajuste el interruptor del control en la dirección de las manecillas del reloj.
- Si la habitación está muy fría, ajuste el interruptor del control en dirección contraria a las manecillas del reloj.

* Nota
Usualmente se recomienda una posición de ajuste entre 6~7.

5. Interruptor del Modo

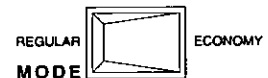

- **POSICION REGULAR**
El controlador de la temperatura controla automáticamente el enfriamiento pero el ventilador funciona continuamente siempre que el acondicionador de aire esté operando.
- **POSICION ECONOMICA**
El controlador de temperatura controla automáticamente el enfriamiento pero cuando la temperatura de la habitación alcance el punto de preajustado, ambos, el ventilador y el compresor se apagarán. Cuando el controlador de temperatura requiere que se reinicie el enfriamiento, ambos, el ventilador y el compresor entrarán en función juntos.

*Nota
Si sólo se desea la operación del ventilador, ajuste el interruptor del modo en "REGULAR".
El ventilador no funcionará bajo la combinación de "FAN" en el control principal y "ECONOMY" como modo de operación.

* Cuidado:
Si el interruptor del control de temperatura es apagado o es ajustado a la función de ventilador cuando se encontraba enfriando, espere por lo menos 3 minutos antes de reajustarlo a la operación de enfriamiento.

CUIDADOS Y MANTENIMIENTO

Precauciones para la limpieza

No utilice agentes de limpieza que sean fuertes.

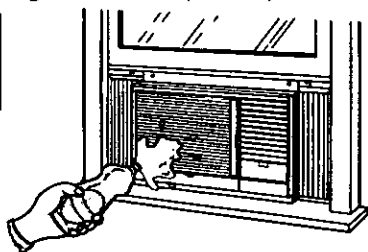
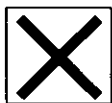

No salpique agua o detergente dentro de las aberturas del cuerpo del aparato.

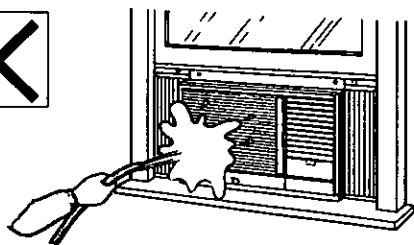
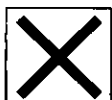

No remueva la placa de los controles (Se arriesgaría a un choque eléctrico).

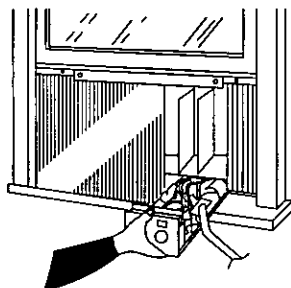

No toque o jale el cable de alimentación con manos mojadas (Se arriesgaría a recibir un fuerte choque eléctrico).

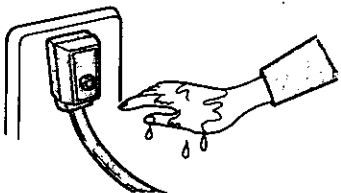

Cuerpo del acondicionador del aire

1. Desconecte el cable de alimentación.

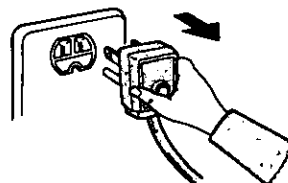

2. Limpie la rejilla frontal del acondicionador de aire con un trapo humedecido en agua con jabón o con agua tibia solamente.

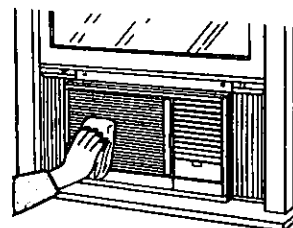

3. Libre las entradas de aire posteriores de polvo usando una brocha para pintar o algo similar.

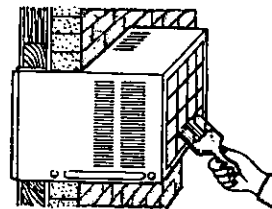

4. Si la unidad está demasiado sucia, contacte al servicio de Panasonic más cercano.



PRECAUCION: Limpie la suciedad con un paño limpio y seco (use una aspiradora para retirar el polvo de la entrada de aire). Use un paño y agua a menos de 104°F para remover suciedad más difícil (el paño deberá estar bien exprimido). No haga uso de los siguientes limpiadores ya que pueden causar desprendimientos de la pintura y llegar a provocar un mal funcionamiento: Bencina, tiner, polvo de fregar, paños empapados en productos químicos, etc.



El filtro de aire cada dos semanas

1. Para remover el filtro de aire, sujete el extremo sobresaliente del filtro y deslícelo hacia la derecha.

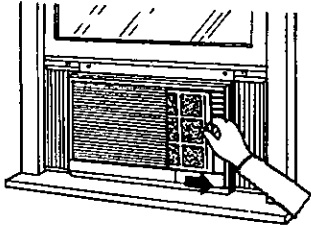

2. Limpie con una aspiradora su parte frontal (o límpielo con un paño).

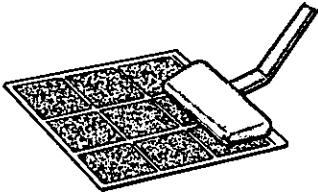

3. Lave con agua la parte trasera.

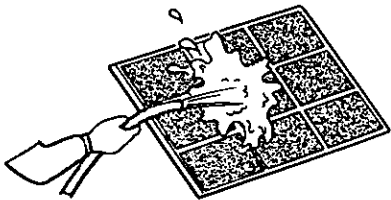

4. Si el filtro de aire estuviera demasiado sucio, lávelo con detergente suave casero, déjelo secar y colóquelo nuevamente en su sitio.

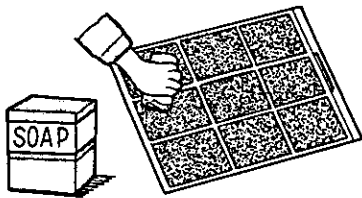

Rejilla frontal

1. Retire el filtro de aire.

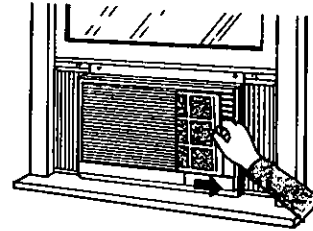

2. Retire el tornillos, como se indica.

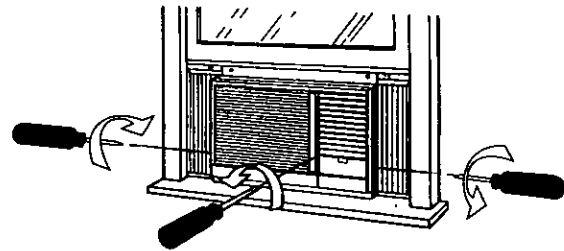

3. Tire de la rejilla frontal en dirección suya comenzando por la parte inferior, levante y retire.

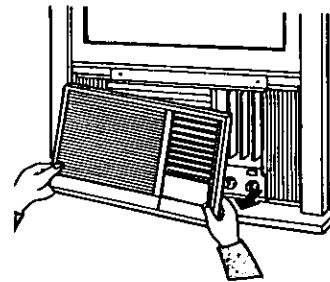

4. Limpie la rejilla con un paño humedecido.

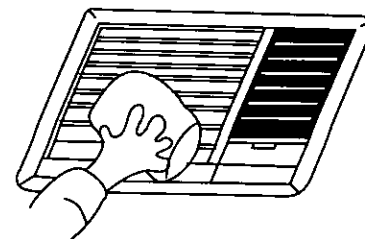

CONSEJOS UTILES

- No bloquee las salidas de aire frío. (La eficacia del enfriamiento puede resultar disminuída).

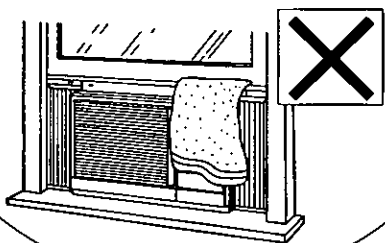

- No ponga en función la unidad sin haber instalado el filtro de aire. (El polvo puede obstruir el evaporador o causar un desperfecto en el funcionamiento).

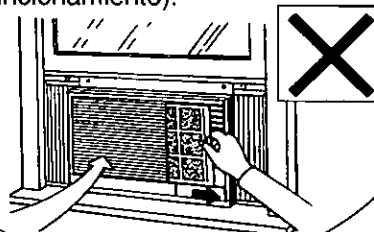

- Asegúrese de usar las partes para repuesto específicas. (De otra forma puede ocasionar fuego o daños en la unidad).

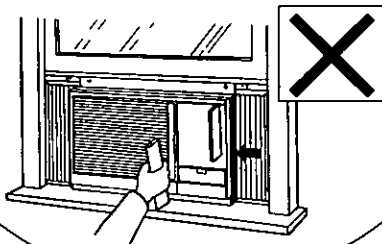

- No intente reparar la unidad en caso de mal funcionamiento. (Asegúrese de llamar al personal de servicio para la reparación).

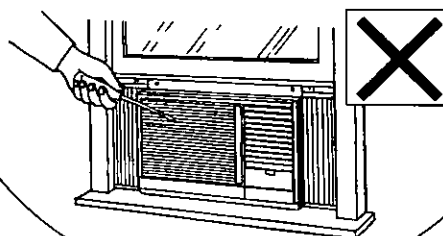

- Para desconectar el cable de alimentación, asegúrese de tirar del enchufe y no del cable mismo.

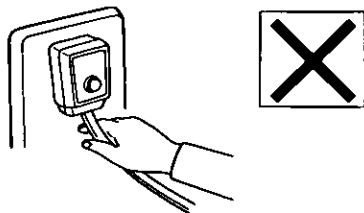

- Asegúrese de apagar o de desconectar el cable de alimentación en caso de un corte de corriente. (Después de que regrese la energía, espere por lo menos 3 minutos antes de poner en función la unidad).

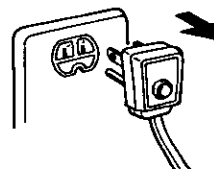

ANTES DE LLAMAR AL TECNICO

Síntomas del problema

Posible causa y remedio

El aparato no funciona

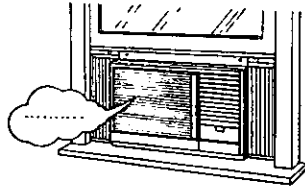

- El cable de alimentación no está enchufado.
- El fusible está quemado o el ruptor de circuito está safoado.

El aparato no enfría bien

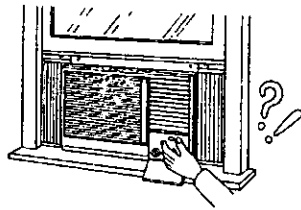

- La perilla de control de temperatura está ajustada en un número bajo.
- El filtro de aire está sucio.
- La habitación está caliente. Espere a que la temperatura de la habitación baje.
- La palanca de ventilación se encuentra en la posición "OPEN".
- El aire no puede circular bien porque cortinas, muebles u otros se lo impiden, o debido a un mal ajuste de las paletas.

Funcionamiento ruidoso

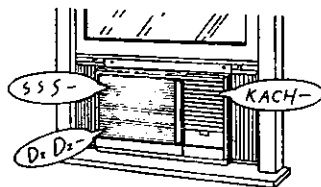

- Sonidos normales del funcionamiento:
- Un suave "clic" cuando el compresor se enciende o apaga.
 - El sonido del refrigerante circulando cuando el compresor se enciende.
 - Un murmullo suave cuando el aparato está funcionando.
 - Si escucha ruidos diferentes a los anteriores, consulte al centro de servicio más cercano.

Gotea agua hacia adentro de la habitación

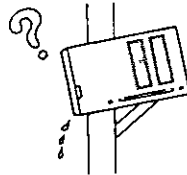

- El aparato está inclinado hacia adentro, incline el aparato un poco hacia afuera.
- Si lo prefiere, instale la bandeja de drenaje suministrada.

Gotea agua hacia afuera de la habitación

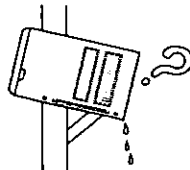

- El agua condensada se está desbordando.
- Si lo prefiere, instale la bandeja de drenaje.

ESPECIFICACIONES DEL PRODUCTO

Modelo			CW-606TU	CW-806TU
CAPACIDAD DE ENFRIAMIENTO Btu/h			5.800	7.800
ELECTRICIDAD	Fase		Sencilla	Sencilla
CLASIFICACIÓN	Ciclos	(Hz)	60	60
	Voltaje	(V)	115	115
	Corriente	(Amps.)	5,2	7,1
	Potencia	(Watts)	580	780
EER	(Btu/Watt.h)		10,0	10,0
DESHUMIDIFICACION	(Tinta/h)		0,9	2,3
CIRCULACION DE AIRE	(pie ³ /min.)		220	220
DIMENSIONES	Alto	cm (pulgadas)	34,6(13-5/8")	
	Ancho	cm (pulgadas)	45(17-23/32")	
	Profundidad	cm (pulgadas)	53(20-7/8")	
PESO NETO	kg (libras)		29(64)	30(66)
PESO BRUTO	kg (libras)		33(73)	34(75)

* Las especificaciones están sujetas a cambios por mejoras sin previo aviso.

Si todavía tiene problemas después de haber verificado todos los puntos anteriores, llame a su distribuidor o al centro de servicio autorizado de Panasonic. El servicio de atención al público esta disponible las 24 horas del día, llamando por teléfono al número 1-800-545-2672.

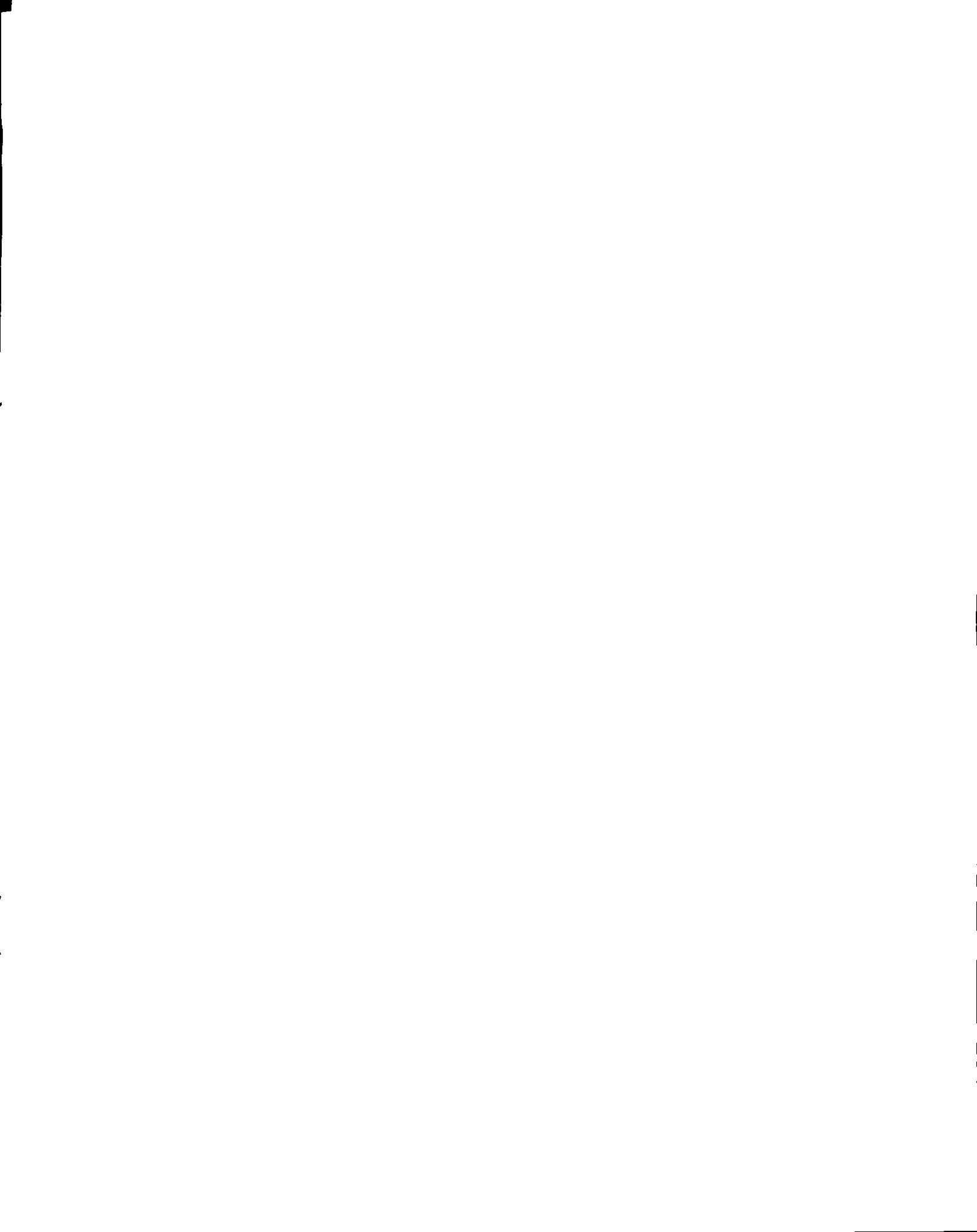

Matsushita Consumer Electronics
Company, Division of Matsushita
Electric Corporation of America
One Panasonic Way Secaucus,
New Jersey 07094

Panasonic Sales Company,
Division of Matsushita Electric of
Puerto Rico, Inc. ("PSC")
Ave. 65 de Infanteria, Km. 9.5
San Gabriel Industrial Park Carolina,
Puerto Rico 00985

Printed in Malaysia

F56901 ⑤