

GRUNDIG
made for you

COLOR TELEVISION

26 LXW 68-8600 DL

de

en

fr

it

nl

3-4	Installatie en veiligheid
5-6	Aansluiten/voorbereiden
5	Antenne en netkabel aansluiten
6	Batterijen in de afstandsbediening plaatsen
7-10	In een oogopslag
7	De aansluitingen van het televisietoestel
8	De bedieningselementen van het televisietoestel
9-10	De afstandsbediening
11-14	Instellingen
11	Televisiezender instellen – automatisch
11-12	Zenderindeling wijzigen
13	Beeldinstellingen
13-14	Geluidsinstellingen
15-18	Televisiemodus
15-16	Basisfuncties
16	Zapfunctie
16	Zoomfunctie
17	Beelformaat omschakelen
18	PIP-mode
19-20	Teletekst-mode
19	TOP-tekst- of FLOF-tekstmodus
19	Normale tekstmodus
19-20	Verdere functies
21-22	Comfortfuncties
21-22	Comfortfuncties met het menu »Eigenschappen«
23-27	Gebruik met externe toestellen
23-25	Dvd-speler, dvd-recorder, videorecorder of Set Top-Box
25	Hoofdtelefoon
26	Decoder of satellietontvanger
27	Camcorder
27	Hifi-installatie/AV-receiver
28	Gebruik als PC-Monitor
28	PC aansluiten
28	Programmaplaats voor de pc kiezen
28	Instellingen voor de pc
29-31	Speciale instellingen
29-31	Zenders instellen
32-33	Informatie
32	Technische gegevens
32	Servicevoorschriften voor de speciaalzaak
32	Milieutip
33	Stringen zelf verhelpen

INSTALLATIE EN VEILIGHEID

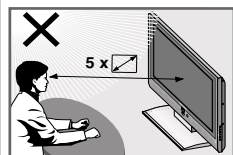

Het is belangrijk dat u bij het installeren van het televisietoestel de volgende aanwijzingen in acht neemt:

Dit televisietoestel is bestemd voor het ontvangen en weergeven van beeld- en geluidssignalen.

Elk ander gebruik is uitdrukkelijk verboden.

De ideale kijkafstand bedraagt 5 keer de beeldschermdiagonaal.

Licht op het beeldscherm vermindert de beeldkwaliteit.

Gelieve voor voldoende ventilatie voor voldoende grote afstanden in de kastwand te zorgen.

Het televisietoestel is bestemd voor gebruik in droge ruimtes. Als u het toestel toch buiten wilt gebruiken, moet u er in ieder geval voor zorgen dat het toestel beschermt is tegen vocht (regen, waterdruppels). Stel het televisietoestel in geen geval bloot aan vochtigheid.

Zet geen met vloeistof gevulde voorwerpen (vazen of iets dergelijks) op het televisietoestel. Deze kunnen omvallen en de vloeistof kan voor gevaarlijke situaties wat betreft de elektriciteit zorgen.

Zet het televisietoestel op een vlakke en harde ondergrond. Leg geen voorwerpen (bijvoorbeeld kranten) op het televisietoestel en geen kledjes of iets dergelijks onder het televisietoestel.

Zet het televisietoestel niet vlakbij de verwarming of in de volle zon. Dit kan de koeling verstoren.

Warmteopbouw is gevaarlijk en verminderen de levensduur van het toestel. Voor de veiligheid moet u geregeld de afzettingen in het toestel door een vakman laten verwijderen.

Maak het televisietoestel in geen geval open. Voor schade die door ondeskundige ingrepen ontstaat, verliest u elke aanspraak op garantie.

Zorg ervoor dat de netkabel of (indien voorhanden) de adapter niet beschadigd worden.

Het televisietoestel mag enkel met de bijgeleverde netkabel/adaptor gebruikt worden.

Onweer vormt een bedreiging voor alle elektrische apparatuur. Ook als het televisietoestel uitgeschakeld is, kunnen door blikseminslag in het stroomnet en/of de antenneleiding beschadigingen optreden. Trek daarom altijd de net- en de antennestekker uit het stopcontact als het onweert.

Reinig het beeldscherm enkel met een vochtige, zachte doek. Gebruik enkel helder water.

Aanwijzing:

Sluit geen apparatuur aan als uw toestel is ingeschakeld. Schakel voor het aansluiten ook de andere toestellen uit!

Steek de stekker van uw toestel pas in het stopcontact als u de externe toestellen en de antenne aangesloten hebt!

Zorg ervoor dat de netstekker vrij toegankelijk is!

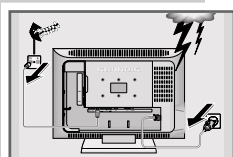
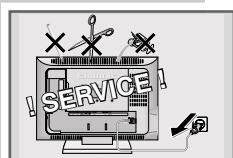
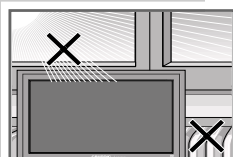
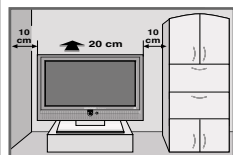

INSTALLATIE EN VEILIGHEID

Houd bij het installeren van de radio rekening met het oppervlak van meubels. Deze oppervlakken hebben de meest uiteenlopende soorten lak- en kunststoflagen. Ze bevatten meestal chemische toevoegingsmiddelen die onder andere het materiaal van de toestelvoeten kunnen aantasten. Daardoor kunnen er resten achterblijven op het meubel, die slechts moeilijk of helemaal niet meer verwijderd kunnen worden.

Het beeldscherm van uw LCD-televisietoestel is conform de hoogste kwaliteitseisen en werd op pixelfouten gecontroleerd.

Om technologische redenen valt het, ondanks uiterste zorg bij de productie, niet 100 % uit te sluiten dat sommige beeldpunten defecten vertonen.

Dergelijke pixelfouten kunnen, als ze binnen de gespecificeerde grenzen van de DIN-norm liggen, niet als toesteldefect in de zin van de garantie beschouwd worden.

Voorzichtig:

Als u voor uw televisietoestel een wandhouder gebruikt, neem dan absoluut de montagehandleiding van deze wandhouder in acht of laat de montage door uw vakhandelaar uitvoeren.

Gelieve er bij de aankoop van de wandhouder op te letten dat alle aan het televisietoestel voorhanden bevestigingspunten in de wandhouder voorhanden zijn en bij de montage gebruikt worden.

AANSLUITEN/VOORBEREIDEN

Antenne en netkabel aansluiten

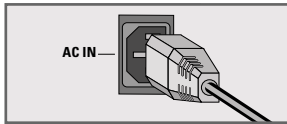
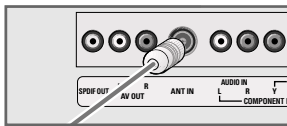
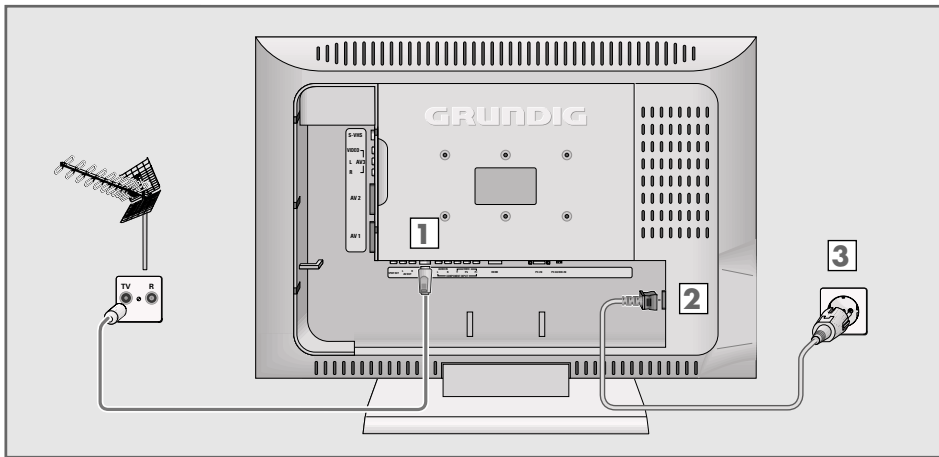

- 1 Steek de antennekabel van de huisantenne in de antenne-aansluiting »ANT IN« van het televisietoestel.
- 2 Steek het meegeleverde netsnoer in de aansluiting »AC IN« van het televisietoestel.
- 3 Steek de stekker van het netsnoer in het stopcontact.

Aanwijzing:

Steek de stekker van uw toestel pas in het stopcontact als u de externe toestellen en de antenne aangesloten hebt!

Sluit het televisietoestel alleen met het bijgeleverde netsnoer op een geschikt geaard veiligheidsstopcontact aan.

Gebruik geen adapterstekkers of verlengsnoeren die niet aan de geldende veiligheidsnormen voldoen en voer ook geen ingrepen aan het netsnoer uit.

AANSLUITEN/VOORBEREIDEN _____

Batterijen in de afstandsbediening plaatsen

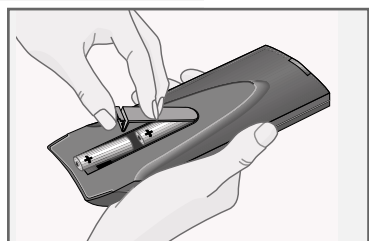

- 1 Voor het openen van het batterijvak moet het klepje eraf worden gehaald.
- 2 Batterijen plaatsen (type mignon, b.v. UM-3 of AA, 2 x 1,5 V). Hierbij op de polen letten (in de bodem van het batterijvakje gemarkeerd).
- 3 Batterijvak sluiten.

Aanwijzing:

Als het televisietoestel niet meer goed op de afstandsbediening reageert, kunnen de batterijen leeg zijn. Lege batterijen moet u onmiddellijk verwijderen.

Voor schade die ontstaat door lekke batterijen, stelt GRUNDIG zich niet aansprakelijk.

Milieutip

Indien bij het door u in gebruik genomen apparaat batterijen of batterijpacks zijn geleverd, geldt het volgende: Om te voorkomen dat er mogelijk schadelijke stoffen in het milieu terecht komen, dienen batterijen en batterijpacks, na het beëindigen van de levenscyclus niet te worden weggegooid, maar te worden ingeleverd als klein chemisch afval.

Wanneer batterijen leeg zijn, moet u ze niet weggooiden maar inleveren als KCA.



IN EEN OOGOPSLAG

De aansluitingen van het televisietoeste

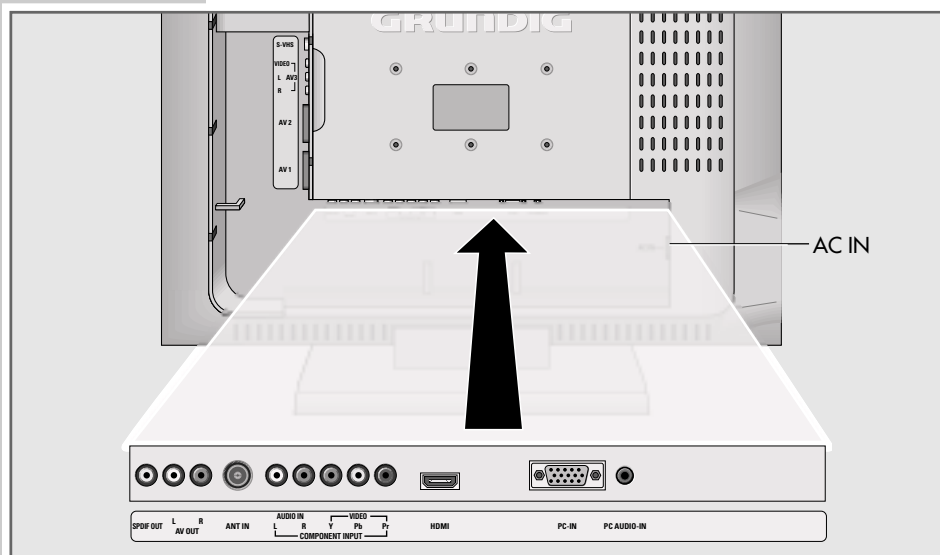

S-VHS

Beeldsignaalingang voor S-video-camcorder.

AV 3 VIDEO

Beeldsignaalingang voor camcorder.

AV 3 L R

Geluidsignaalingang voor camcorder.

AV 2

Euro/AV-bus (FBAS-sigitaal, Y/C-sigitaal).

AV 1

Euro/AV-bus (FBAS-sigitaal, RGB-sigitaal).

SPDIF OUT

Geluiduitgangsbuis (coaxiaal) voor PCM/Dolby Digital/DTS-signalen;
voor het aansluiten van een digitale meerkanaal-audio-/videoversterker of een AV-receiver.

L R AV OUT

Geluidssignaalluitgang.

ANT IN

Antennebus.

COMPONENT INPUT

AUDIO IN L R

Geluidssignaalingang (YUV-sigitaal).

VIDEO Y Pb Pr

Beeldsignaalingang (YUV-sigitaal).

HDMI

HDMI-bus, geluids-/beeldsignaalingang (HDMI).

PC-IN

VGA-bus, beeldsignaalingang voor pc.

PC AUDIO-IN

Geluidssignaalingang voor pc.

AC IN

Bus voor het netsnoer.

IN EEN OOGOPSLAG

De bedieningselementen van het televisietoestel

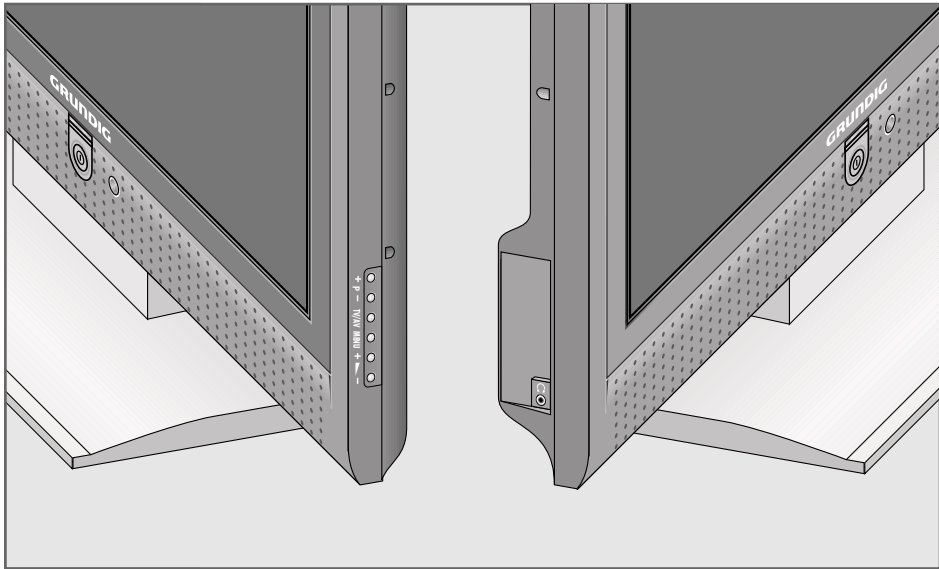









- ⓘ Netschakelaar, hiermee schakelt u het toestel in stand-by en opnieuw uit.
- + P - Schakelt het televisietoestel vanuit stand-by in; stapsgewijze zenderkeuze; kiest de functie in het menu.
- TV/AV Roept de voorkeuze voor AV-zenderplaatsen op. Selectie in het menu met »+ P« of »P -«, bevestigen met »MENU«.
- MENU Roept het menu »INFO« op; menuregel met + P -« selecteren; functie met »+ ▴« activeren; functie met »+ ▴ - ▾« instellen; menu met »MENU« uitschakelen.
- + ▴ - Verandert het volume; kiest de functie in het menu.
- 📞 Aansluiting hoofdtelefoon (3,5 mm ø klink).

IN EEN OOGOPSLAG

De afstandsbediening



-  Schakelt het televisietoestel uit (stand-by).
- 1...0** Schakelt het televisietoestel vanuit stand-by in; kiest direct zenders.
- ?** Geeft nummer en naam van de zender weer; antwoordvrijgave in de teletekstmodus.
-  Schakelt het beeldformaat om; schakelt op dubbele tekengrootte in de teletekstmodus.
- PIP** Geeft een kleinbeeld weer; activeert de Double Window-functie (twee verschillende televisiezenders op de beeldschermhelften); schakelt terug naar het normale beeld.
- AV** Roept de preselecie voor AV-zenderplaatsen op. Selectie daarna met **P+** of **P-**.
-  Geluid aan/uit (geluid uitschakelen).
- i** Roept het menu »INFO« op.
- Z** Zapfunctie; paginastop in de teletekstmodus.
- P+, P-** Schakelt het televisietoestel vanuit stand-by in; kiest stapsgewijs zenders; beweegt de cursor naar boven/beneden.
-  Wijzigt het volume; beweegt de cursor naar links/rechts.
- OK** Roept de zenderindeling op; activeert verschillende functies.
- TXT** Schakelt tussen teletekst- en TV-mode om.
- TV-G** Toets zonder functie.
-  Kiest verschillende beeldinstellingen; bladert in teletekst een pagina terug.
-  Geeft de tijd weer; kiest de volgende pagina in de teletekstmodus.
-  Stilstaand beeld; kiest het gewenste hoofdstuk in de teletekstmodus.
-  Kiest verschillende geluidsinstellingen; kiest het gewenste thema in de teletekstmodus.

IN EEN OOGOPSLAG



- SCAN** Vergroot het beeld.
- PAT** Kiest de functie Double Window.
- S** Kiest subpagina's in de teletekstmodus.
- P** Actualiseert een pagina in de teletekstmodus.
- DR, DVD** Schakelt op de bediening van een GRUNDIG digitale receiver, GRUNDIG digitale receiver met harde schijf (PDR), GRUNDIG dvd-speler of GRUNDIG dvd-recorder.
- De betreffende toets (»DR«, »DVD«) ingedrukt houden. Daarna op de gewenste knop drukken.

Aanwijzing:

De knop »DR« is voor de bediening van een GRUNDIG digitale receiver (afstandsbedieningstoets 1) voorgeprogrammeerd.

De knop »DVD« is voor de bediening van een GRUNDIG dvd-speler voorgeprogrammeerd.

De voorprogrammering kunt u veranderen, zie knop »AUX«.

Welke functies u kunt uitvoeren, hangt af van de uitrusting van het toestel.

Probeer het gewoon uit.

AUX

Afstandsbediening voor de bediening van externe toestellen programmeren.

»AUX« indrukken en ingedrukt houden en tegelijk de drie cijferstoetsen van de betreffende code indrukken:

»1«, »2«, »3« voor GRUNDIG dvd-speler.

»4«, »5«, »6« voor GRUNDIG dvd-recorder.

»1«, »4«, »7« voor GRUNDIG digitale receiver (afstandsbedieningsniveau 1).

»2«, »5«, »8« voor GRUNDIG digitale receiver (afstandsbedieningsniveau 2).

»3«, »6«, »9« voor GRUNDIG digitale receiver met harde schijf (PDR).

INSTELLINGEN

Televisiezenders instellen – automatisch

Het televisietoestel is met een automatische zenderzoekloop uitgerust.

Start de zoekloop en daarna kunt u de zenders in de door u gewenste volgorde sorteren.

Er staan 99 zenderplaatsen voor televisiezenders ter beschikking, waaraan willekeurig televisiezenders van de antenne of van de kabelaansluiting kunnen worden toegewezen.

- 1 Televisietoestel met »①« aan het televisietoestel inschakelen, daarna »P+« op de afstandsbediening indrukken.
– Na de eerste ingebruikneming wordt het menu »Language« (Menutaal) weergegeven.

Help:

Als op het beeldscherm het »Language« (Menutaal) niet verschijnt, de instelling zoals beschreven in het hoofdstuk "Alle zenders opnieuw instellen" op pagina 31, uitvoeren.

- 2 Taal met »◀« of »▶« kiezen en met »OK« bevestigen.
– Het menu »Land« verschijnt.

- 3 Land met »P+«, »P-«, »◀« of »▶« kiezen en met »OK« bevestigen.
– De zoekloop begint en kan, afhankelijk van het aantal te ontvangen zenders, enkele minuten duren.
– Na het zoeken schakelt het televisietoestel naar zenderplaats 1, het menu »Zendertabel« verschijnt.

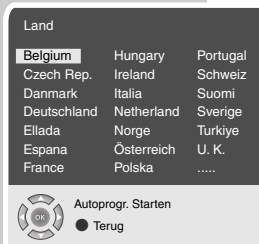
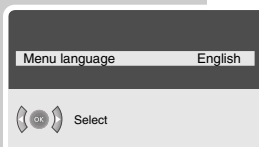

Zenderindeling wijzigen

Werden bij het instellen van de televisiezenders met het automatische zenderzoeken zenders meerdere keren opgeslagen, dan kunt u die wissen. U kunt ook zenders op een andere zenderplaats opslaan, een zendernaam wijzigen of opnieuw invoeren alsook zenderplaatsen Overslaan.

Zenders wissen

- 1 In het menu »Zendertabel« de te wissen zender met »P+«, »P-«, »◀« of »▶« kiezen.
- 2 Zender met »□□« (geel) markeren.
- 3 Zender met »□□« (geel) wissen.

Aanwijzing:



Wilt u nog meer zenders wissen, herhaal dan de punten 1 en 3.



INSTELLINGEN

Zenders sorteren

Zendertabel		
01 ARD	06 PRO 7	11 ----
02 ZDF	07 BR	12 ----
03 BR	08	13 ----
04 RTL	09 ----	14 ----
05 SAT 1	10 ----	15 ----

	● Overslaan	● Naam
	● Verplaatsen	● Wissen
	● Selecteren	● Beëindigen



- 1 In het menu »Zendertabel« de te verschuiven zender met »P+« of »P-« kiezen.
- 2 Zender met »↺« (groen) markeren.
- 3 Nieuwe zenderplaats met »P+« of »P-« kiezen en met »↺« (groen) bevestigen.
– Alle volgende zenders worden een zenderplaats verschoven.

Aanwijzing:

Wilt u nog meer zenders sorteren, herhaal dan de punten 1 tot 3.

Zendernaam invoeren (max. 5 tekens)

Zendertabel		
01 ARD	06 PRO 7	11 ----
02 ZDF	07 BR	12 ----
03 BR	08	13 ----
04 RTL	09 ----	14 ----
05 SAT 1	10 ----	15 ----

	● Overslaan	● Naam
	● Verplaatsen	● Wissen
	● Selecteren	● Beëindigen

- 1 In het menu »Zendertabel« de gewenste zender met »P+« of »P-« kiezen.
- 2 Zender met »?« (blauw) markeren.
- 3 Met »P+« of »P-« letters of cijfers kiezen, met »◀« of »▶« naar de volgende positie, daar de invoer herhalen.
- 4 Zendernaam met »OK« opslaan.

Aanwijzing:

Wilt u nog meer zender invoeren, herhaal dan de punten 1 tot en met 4.

Zenders Overslaan

U kunt zenders markeren die bij het kiezen met »P+« of »P-« overgeslagen moeten worden. Het kiezen met de cijfertoetsen blijft mogelijk.

Zendertabel		
01 ARD	06 PRO 7	11 ----
02 ZDF	07 BR	12 ----
03 BR	08	13 ----
04 RTL	09 ----	14 ----
05 SAT 1	10 ----	15 ----

	● Overslaan	● Naam
	● Verplaatsen	● Wissen
	● Selecteren	● Beëindigen

- 1 In het menu »Zendertabel« de gewenste zender met »P+« of »P-« kiezen.
- 2 Zender met »👁« (rood) markeren.
– De zender wordt in het rood weergegeven.
– De markering kan door het opnieuw indrukken van de rode toets gewist worden.

Instellingen beëindigen

- 1 Instellingen met »i« beëindigen.

INSTELLINGEN

Beeldinstellingen

- 1 »INFO« met »i« oproepen.
– Het »INFO« verschijnt.
- 2 Regel »Beeld« met »P+« of »P-« kiezen en met »OK« bevestigen.
– Het menu »Beeld« verschijnt.
- 3 Regel »Helderheid«, »Contrast«, »Kleur«, »Scherpte«, »DNR« of »Kleurtemperatuur« met »P+« of »P-« kiezen en met »OK« bevestigen.
- 4 Gewenste waarde met »◀« of »▶« kiezen en met »OK« bevestigen.
- 5 Instellingen met »i« beëindigen.



Geluidinstellingen

- 1 »INFO« met »i« oproepen.
– Het »INFO« verschijnt.
- 2 Regel »Geluid« met »P+« of »P-« kiezen en met »OK« bevestigen.
– Het menu »Geluid« verschijnt.



Volume

- 1 Regel »Volume« met »P+« of »P-« kiezen en instelling met »◀« of »▶« veranderen.

Balance

- 1 Regel »Balance« met »P+« of »P-« kiezen en instelling met »◀« of »▶« veranderen.

Stereo-/tweekanaalgeluid, mono

Ontvangt het toestel tweekanaal-uitzendingen, b.v. een speelfilm in origineel geluid op geluidskanaal B (display: »Dual B«) en de gesynchroniseerde versie op geluidskanaal A (display: »Dual A«) – dan kunt u het door u gewenste geluidskanaal kiezen.

Ontvangt het toestel stereo- of Nicamuitzendingen, dan schakelt het automatisch op stereo-geluidswaergave (display: »Stereo«).

Bij slechte ontvangstkwaliteit van het stereogeluid kunt u het geluid op »Mono« schakelen.

- 1 Regel »Geluidstype« met »P+« of »P-« kiezen en instelling met »◀« of »▶« veranderen.

INSTELLINGEN

Stereobreedte

Verbreed bij stereo-uitzendingen het geluidsbeeld en verbetert het bij mono-uitzendingen.

- 1 Regel »Modus« met »P+« of »P-« kiezen.
- 2 Gewenste instelling met »◀« of »▶« kiezen.

Automatisch volume

De zenders zenden in verschillende volumes uit. De functie AVL (Automatic Volume Limiting) garandeert een gelijk volume als u van de ene zender op de andere overschakelt.

- 1 Regel »AVL« met »P+« of »P-« kiezen en met »◀« of »▶« »Aan« kiezen.

Dynamische bass

Met deze instelling bereikt u een versterkt bass-effect.

- 1 Regel »Dynamische Bass« met »P+« of »P-« kiezen en met »◀« of »▶« »Aan« kiezen.

Equalizer

De equalizer biedt u vier voorgeprogrammeerde geluidsinstellingen (Muziek, Sport, Cinema en Spraak) en een (Gebruiker) die u zelf kunt bepalen.

- 1 Regel »Equalizer« met »P+« of »P-« kiezen en met »OK« bevestigen.
– Het menu »Equalizer« verschijnt.
- 2 Gewenste geluidsinstelling »gebruiker« met »P+« of »P-« kiezen en met »▶« bevestigen.
– De frequentieband »120 Hz« is geactiveerd.
- 3 Met »P+« of »P-« de gewenste waarde instellen en met »◀« of »▶« de volgende frequentieband kiezen.
- 4 Instelling met »↻« (blauw) opslaan.

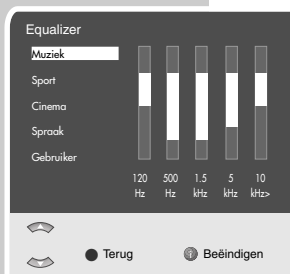

Instellingen beëindigen

- 1 Instellingen met »i« beëindigen.

TELEVISIEMODUS

Basisfuncties



In-/uitschakelen

- 1 Televisietoestel met »**1**« aan het televisietoestel in stand-by schakelen.
- 2 Televisietoestel met »**1...0**« of »**P+**« of »**P-**« vanuit stand-by inschakelen.
- 3 Televisietoestel met »**U**« in stand-by schakelen.
- 4 Televisietoestel met »**1**« aan het televisietoestel volledig uitschakelen.
– Hierdoor bespaart u energie.

Zenderplaatsen kiezen

- 1 Zenderplaatsen met »**1...0**« direct kiezen.
- 2 Zenderplaatsen met »**P+**« of »**P-**« stapsgewijs kiezen.
- 3 Zendertabel met »**OK**« oproepen, gewenste televisiezender met »**P+**« of »**P-**« kiezen en zendertabel met »**OK**« uitschakelen.

AV-zenderplaatsen kiezen

- 1 Menu »Signaalbron« met »**AV**« oproepen.
- 2 Gewenste AV-zenderplaats met »**P+**« of »**P-**« selecteren en met »**OK**« bevestigen.
- 3 Terug naar de televisiezender met »**1...0**« schakelen.

Volume veranderen

- 1 Volume met »**◀**« of »**▶**« veranderen.

Geluid in-/uitschakelen

- 1 Geluid met »**🔇**« uitschakelen (mutfunctie) en opnieuw inschakelen.

Tijd weergeven

- 1 Tijd met »**🕒**« weergeven (enkel bij zenders met teletekst).

Informatie op het scherm weergeven

- 1 Informatie met »**?**« laten verschijnen.
– De informatie verdwijnt na korte tijd automatisch.

Stilstaand beeld

Als u bepaalde scènes langere tijd wilt bekijken, dan kan het beeld van de momenteel lopende uitzending "bevroren" worden.

- 1 »**🟡**« (geel) indrukken.
- 2 Functie beëindigen, hiervoor »**🟡**« (geel) opnieuw indrukken.

Beeldinstellingen

U kunt uit vier verschillende beeldinstellingen kiezen.

- 1 Met »« de gewenste beeldinstelling »Gebruiker«, »Natuurlijk«, »Helder« of »Zacht« kiezen.
– De beeldinstelling »Gebruiker« kan veranderd worden, zie hoofdstuk "Beeldinstellingen" op pagina 13.

Geluidsinstellingen

U kunt uit zes verschillende geluidsinstellingen kiezen.

- 1 Met »« de gewenste geluidsinstelling »gebruiker«, »Muziek«, »Sport«, »Cinema« of »Sprak« kiezen.
– De geluidsinstelling »Gebruiker« kan veranderd worden, zie hoofdstuk "Equalizer", op pagina 14.

Zapfunctie

Met deze functie kunt u uw televisieprogramma dat u aan het bekijken bent opslaan en naar andere televisieprogramma's overschakelen (zappen).

- 1 Met »1...0« of »P+« »P-« de zender kiezen dat in het zapgeheugen opgeslagen moet worden (b.v. zender 7, PRO7) en met »Z« opslaan.
– Op het beeldscherm verschijnt b.v. »z 7 PRO7«.
- 2 Met »1...0« of »P+« »P-« op een andere zender overschakelen.
- 3 Met »Z« kan telkens naar de opgeslagen zender (in het voorbeeld PRO7) en opnieuw naar de laatst bekeken zender teruggeschakeld (gezapt) worden.
- 4 Zapfunctie met »i« beëindigen.
– De weergave verdwijnt.

Zoomfunctie

Met deze functie kunt u het televisie- of pc-beeld vergroten.

- 1 Zoomfunctie activeren, hiervoor »SCAN« meermaals indrukken.

Beeldformaat omschakelen

Het televisietoestel schakelt automatisch over op het formaat 16:9 als aan de Euro-AV-bussen dit formaat herkend wordt.

- 1 Beeldformaat met »« selecteren, op het beeldscherm verschijnt het gekozen beeldformaat, bijvoorbeeld »16:9«. – U kunt uit de volgende beeldformaten kiezen:

Formaat »4:3«

De beeldweergave wordt in het formaat 4:3 getoond.

Formaat »Auto«

Bij 16:9-uitzendingen wordt automatisch op het beeldformaat »16:9« overgeschakeld.

Bij 4:3-uitzendingen wordt het beeld automatisch over het hele scherm gevuld.

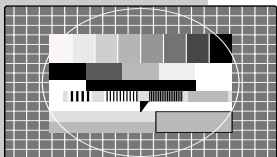

Formaat »16:9« en »14:9«

Bij 4:3-uitzendingen en het formaat »14:9« of »14:9« verschijnt het beeld horizontaal verbreed.

De beeldgeometrie wordt in horizontale richting lineair uitgebreid. Bij werkelijke 16:9-signaalbronnen (van een SET-TOP-Box aan de Euro-AV-bus) is het beeld volledig gevuld en de beeldgeometrie correct.



Formaat »Letterbox«

De modus letterbox is bijzonder geschikt voor uitzendingen in het formaat 16:9.

De tot nog toe gebruikelijke zwarte stroken van boven en van onderen in het beeld worden overschreven, 4:3-beelden worden formaatvullend weergegeven.

De uitgezonden beelden worden vergroot, daarbij gaat aan de boven- en onderkant wat beeld verloren. De beeldgeometrie blijft echter behouden.

Bij PAL-plus-uitzendingen verschijnt de melding »Auto Letterbox«.

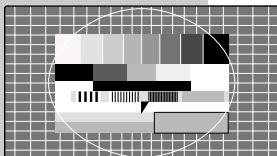

Formaat »Panorama«

Deze modus is geschikt voor bioscoopfilms met extreme breedte/hoogte-verhoudingen.

Bij 4:3-uitzendingen en het formaat »Panorama« verschijnt het beeld horizontaal verbreed. De beeldgeometrie wordt in horizontale richting uitgebreid.

Formaat »Ondertiteling«

Als u de ondertitel, die aan de onderste beeldrand weergegeven wordt, niet herkent (vooral bij 4:3-uitzendingen en het formaat »Ondertiteling«), kies dan »Ondertiteling«.

PIP-mode

PIP (beeld in beeld) biedt u de mogelijkheid om naast de zender het beeld van een tweede beeldbron te bekijken.

Als beeldbron kunnen een dvd-speler, videorecorder of een SAT-receiver gebruikt worden. Ze moeten aan de ingangsbussen aan de achterkant van het toestel aangesloten zijn.

AV-zenderplaatsen kiezen

- 1 Menu »Signaalbron« met »AV« oproepen.
- 2 Gewenste AV-zenderplaats met »P+« of »P-« selecteren en met »OK« bevestigen.

Kleinbeeld weergeven

- 1 Kleinbeeld mee weergeven, hiervoor een keer »PIP« indrukken.

Dubbel beeld (Double Window)

- 1 Double Window-functie (gedeeld beeldscherm) activeren, hiervoor opnieuw »PIP« indrukken.
– Laatste gekozen groot- en kleinbeelden zijn naast elkaar te zien.

Zenderplaatsen van het kleinbeeld resp. van het linkerbeeld (Double Window) selecteren

- 1 Zenderplaatsen met »P+« of »P-« stapsgewijs kiezen.

Zenderplaatsen van het grootbeeld resp. van het rechterbeeld (Double Window) selecteren

- 1 Zenderplaatsen met »1...0« direct kiezen of beeldbron (dvd-speler, videorecorder, SAT-receiver) kiezen, hiervoor het menu »Signaalbron« met »AV« oproepen, gewenste AV-zenderplaats met »P+« of »P-« selecteren en met »OK« bevestigen.

Groot- en kleinbeeld verwisselen

- 1 Groot- en kleinbeeld met »Z« verwisselen.

Positie van het kleinbeeld veranderen

- 1 Positie van het kleinbeeld met »P« veranderen.

Grootte van het kleinbeeld veranderen

- 1 Grootte van het kleinbeeld met »S« veranderen.

PIP-functie beëindigen

- 1 Kleinbeeld verbergen, hiervoor twee keer »PIP« indrukken.

Double Window beëindigen

- 1 Double Window beëindigen, hiervoor »PIP« indrukken.

TELETEKST-MODE

TOP-tekst- of FLOF-tekstmodus

- 1 Teletekst met »TXT« inschakelen.
- 2 Teletekstpagina's kunnen ook met »1...0« direct gekozen worden.

Aanwijzing:

Aan de onderkant van het beeldscherm ziet u een informatieregel die uit een rood, groen en van de zender afhankelijk geel en blauw tekenveld bestaat. Analoog hiermee beschikt de afstandsbediening over gekleurde knoppen.

- 3 Met »<>« (rood) een pagina terugbladeren.
- 4 Met »><« (groen) naar de volgende pagina bladeren.
- 5 Met »<><>« (geel) het gewenste hoofdstuk kiezen.
- 6 Met »?« (blauw) het gewenste thema kiezen.
- 7 Teletekst met »TXT« uitschakelen.

Normale tekstmodus

- 1 Teletekst met »TXT« inschakelen.
- 2 Teletekstpagina's kunnen ook met »1...0« direct gekozen worden.
- 3 Met »P-« een pagina terugbladeren.
- 4 Met »P+« naar de volgende voorhanden pagina bladeren.
- 5 Teletekst met »TXT« uitschakelen.

Verdere functies

Wachttijd overbruggen

Terwijl een pagina wordt gezocht kunt u naar het televisieprogramma schakelen.

- 1 Nummer van de teletekstpagina met »1...0« invoeren en daarna »P« indrukken.
– Zodra de pagina gevonden wordt, wordt het paginanummer weergegeven.
- 2 Naar de teletekstpagina met »P« omschakelen.

Tekenhooftte vergroten

Als u problemen hebt om de tekst op het beeldscherm te lezen, kunt u de tekenhooftte verdubbelen.

- 1 Tekenhooftte van een teletekstpagina vergroten, hiervoor »<><>« meermalen indrukken.



TELETEKST-MODE



Paginastop

Onder een meervoudige pagina kunnen meerdere subpagina's samengebracht zijn die door de omroep automatisch verdergebladerd worden.

- 1 Subpagina met »Z« stoppen.
- 2 Beëindig de functie met »Z«.

Subpagina direct oproepen

Als de gekozen teletekstpagina meerdere pagina's bevat, wordt het nummer van de actuele subpagina alsook het totale aantal pagina's weergegeven.

- 1 Met »S« de functie subpagina's oproepen.
- 2 Met »1...0« subpagina invoeren.
- 3 Beëindig de functie met »S«.

Antwoordvrijgave

Bepaalde teletekstpagina's bevatten soms "verborgen antwoorden" of informatie. Die kunnen opgeroepen worden.

- 1 Informatie met »?« laten verschijnen.
- 2 Informatie met »?« uitschakelen.

Gedeeld beeldscherm (Split Screen)

Met deze functie ziet u links de televisiezender, rechts de teletekstpagina.

- 1 Split Screen-functie activeren, hiervoor »PAT« indrukken.
– Televisiezender en teletekstpagina zijn naast elkaar te zien.
- 2 Split Screen-functie met »PAT« uitschakelen.

COMFORTFUNCTIES

Comfortfuncties met het menu »Eigenschappen«

- 1 »INFO« oproepen, hiervoor »i« indrukken.
- 2 Regel »Eigenschappen« met »P+« of »P-« selecteren en met »OK« bevestigen.

Aanwijzing:

Meer over de bediening kunt u in de volgende hoofdstukken lezen.

Gebruikerstaal wijzigen

- 1 Regel »Menutaal« met »P+« of »P-« kiezen.
- 2 Gewenste taal met »◀« of »▶« kiezen.
- 3 Beëindig de instelling met »i«.

Uit- en inschakeltijd invoeren

In het menu »Timer« kan voor het televisietoestel een uit- en inschakeltijd ingevoerd worden. Het televisietoestel schakelt na afloop van de ingestelde tijd in stand-by of vanuit stand-by in. In de regel »Programma neen« kan de zender ingevoerd worden waarmee het televisietoestel inschakelt.

- 1 Regel »Timer« met »P+« of »P-« kiezen en met »OK« bevestigen.
- 2 Gewenste regel »Timer Aan«, »Timer Uit« of »Programma neen« met »P+« of »P-« kiezen.
- 3 In-/ of uitschakeltijd en zender met »1...0« invoeren.
- 4 Beëindig de instelling met »i«.

Automatische aanpassing van het beeldformaat (Auto Blackline Detect)

Is deze functie ingeschakeld, dan wordt – bij uitzendingen die aan de bovenste en onderste beeldrand zwarte strepen vertonen – het beeld in verhouding tot de beeldinhoud vergroot.

- 1 Regel »Auto Blackline Detect« met »P+« of »P-« selecteren.
- 2 Functie met »◀« of »▶« activeren (Aan) of uitschakelen (Uit).
- 3 Beëindig de instelling met »i«.

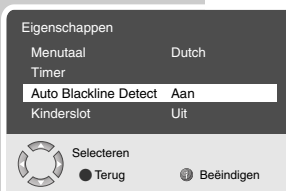
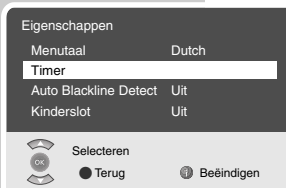
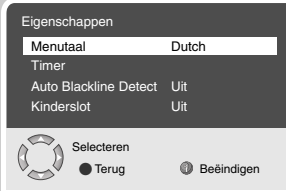

Kinderslot activeren

U kunt televisiezenders die niet geschikt zijn voor kinderen blokkeren.

- 1 Gewenste zender met »P+«, »P-« of »1...0« kiezen.
- 2 »INFO« oproepen, hiervoor »i« indrukken.
- 3 Regel »Eigenschappen« met »P+« of »P-« selecteren en met »OK« bevestigen.
- 4 Regel »Kinderslot« met »P+« of »P-« kiezen en met »OK« bevestigen.
- 5 Kinderslot met »◀« of »▶« activeren (Aan).
- 6 Beëindig de instelling met »i«.
– De gekozen zenderplaats is vergrendeld.



Kinderslot uitschakelen

- 1 Geblokkeerde zender met »1...0« kiezen.
- 2 »INFO« oproepen, hiervoor »i« indrukken.
- 3 Regel »Eigenschappen« met »P+« of »P-« selecteren en met »OK« bevestigen.
- 4 Regel »Kinderslot« met »P+« of »P-« kiezen en met »OK« bevestigen.
- 5 Kinderslot met »◀« of »▶« uitschakelen (Uit).
- 6 Beëindig de instelling met »i«.

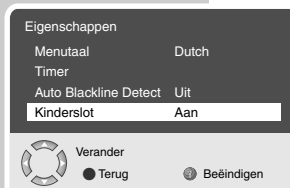

GEBRUIK MET EXTERNE TOESTELLEN

Dvd-speler, dvd-recorder, videorecorder of Set Top-Box

Aanwijzing:

Aan welke bus(sen) van het televisietoestel u uw externe toestellen aansluit, is afhankelijk van de bussen waarmee het externe toestel uitgerust is en welke signalen ter beschikking staan.

Houd er rekening mee dat bij vele externe toestellen de resolutie van het videosignaal aan de ingangsbussen van het televisietoestel aangepast moet worden (zie gebruiksaanwijzing van het externe toestel). Welke waarde u moet instellen, vindt u in de opgegeven richtwaarden in de hoofdstukken van de aansluitmogelijkheden.

Aanwijzing:

Sluit geen apparatuur aan als uw toestel is ingeschakeld. Schakel voor het aansluiten ook de andere toestellen uit!

Steek de stekker van uw toestel pas in het stopcontact als u de externe toestellen aangesloten hebt!

High-Definition – HD ready

Uw televisietoestel is voorbereid voor de weergave van televisiesignalen (HDTV-signalen) met hoge resolutie.

De signaalbronnen (HDTV-Set-Top-boxen of High Definition-DVD-speler) kunt u ofwel op de bus »HDMI« (digitaal HDTV-signaal) aansluiten.

Hierdoor is ervoor gezorgd dat u ook digitale HDTV-uitzendingen, die beschermd zijn tegen kopiëren (HDCP High Bandwidth Digital Content Protection), zonder problemen kunt bekijken.

Dvd-speler, dvd-recorder, videorecorder of Set Top-Box aansluiten ...

... met digitaal audio-/video-signaal

Beeldsignaal: Video Digital; resolutie: standaard 576p; HDTV 720p, 1080i.

Geluidssignaal: Audio Digital (stereo, meerkanaal gecompriemd, ongecompriemd).

Zenderplaats »HDMI«.

- 1 Bus »HDMI« van het televisietoestel en de betreffende HDMI-bus van het externe toestel met een gewone HDMI-kabel verbinden (digitaal beeldsignaal en geluidssignaal).

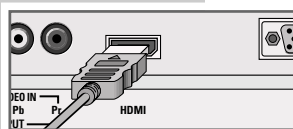

GEBRUIK MET EXTERNE TOESTELLEN

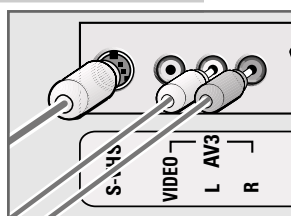
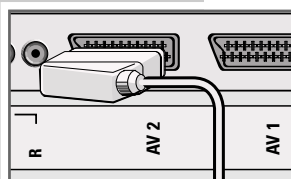
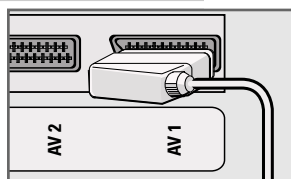
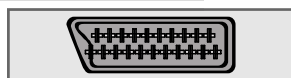
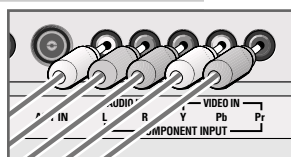

... met analogoog videosignaal (Progressiv)

Beeldsignaal: YUV; resolutie: standaard 576p; HDTV 720p, 1080i.
Geluidssignaal: Stereo, analogoog.
Zenderplaats »COMP«.

- 1 Bussen »COMPONENT INPUT VIDEO Y Pb Pr« van het televisietoestel en de betreffende bussen van het externe toestel met cinchkabel verbinden (beeldsignaal).
- 2 Bussen »COMPONENT INPUT AUDIO IN L R« van het televisietoestel en de betreffende bussen van het externe toestel met cinchkabel verbinden (geluidssignaal).

... via de EURO-AV-bus

Beeldsignaal: FBAS/RGB (AV-1), FBAS (AV-2).
Geluidssignaal: Stereo, analogoog.
Zenderplaats »AV1« of »AV2«.

- 1 Aansluiting »AV 1« of »AV 2« van het televisietoestel en de betreffende bus van het externe toestel met een EURO/AV-kabel verbinden.

... via de EURO-AV-bus (S-videosignaal)

Beeldsignaal: Y/C.
Geluidssignaal: Stereo, analogoog.
Programmaplaats »AV2S«.

- 1 Bus »AV 2« van het televisietoestel en de betreffende bus van het externe toestel met een EURO/AV-kabel verbinden.

... met S-video-signaal

Beeldsignaal: Y/C.
Geluidssignaal: Stereo, analogoog.
Zenderplaats »AV3S«.

- 1 Bus »S-VHS« van het televisietoestel en de betreffende bus van het externe toestel met S-videokabel verbinden (beeldsignaal).
- 2 Bussen »AV 3 L R« van het televisietoestel en de betreffende bussen van het externe toestel met cinchkabel verbinden (geluidssignaal).

GEBRUIK MET EXTERNE TOESTELLEN

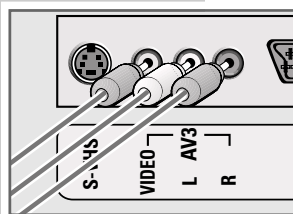

... met analog TV-sig-naal

Beeldsignaal: FBAS.

Geluidssignaal: Stereo, analog.

Zenderplaat »AV3«.

- 1 Cinchbus »AV 3 VIDEO« van het televisietoestel en de betreffende bus van het externe toestel met cinchkabel verbinden (beeldsignaal).
- 2 Bussen »AV 3 L R« van het televisietoestel en de betreffende bussen van het externe toestel met cinchkabel verbinden (geluidssignaal).

Gebruik met videorecorder, dvd-speler of Set Top-Box

- 1 De videorecorder, dvd-speler of Set Top-Box inschakelen en de gewenste functie kiezen.
- 2 »AV« indrukken, met »P+« of »P-« zenderplaat van het gewensteingangssignaal (»AV1«, »AV2«, »AV2S«, »AV3«, »AV3S«, »COMP« of »HDMI«) kiezen en met »OK« bevestigen.

Hoofdtelefoon

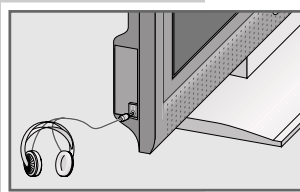

Hoofdtelefoon aansluiten

- 1 Steek de stekker van de hoofdtelefoon (klink 3,5 mm ø) in de hoofdtelefoonaansluiting op de linkerkant van het toestel.

Geluidsinstellingen voor de hoofdtelefoon kiezen

- 1 »INFO« met »i« oproepen.
- 2 Regel »Geluid« met »P+« of »P-« kiezen en met »OK« bevestigen.
- 3 Regel »Hoofdtelefoon« met »P+« of »P-« kiezen.
- 4 Volume van de hoofdtelefoon met »◀« of »▶« instellen.
- 5 Beëindig de instelling met »i«.



GEBRUIK MET EXTERNE TOESTELLEN

Decoder of satellietontvanger

Als het televisietoestel gecodeerde programma's van privé-aanbieders ontvangt, dan hebt u hiervoor een decoder nodig.

Decoder of satellietontvanger aansluiten

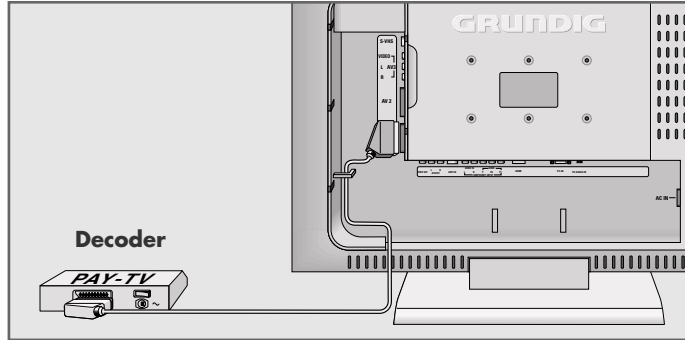

- 1 Aansluiting »AV 1« van het televisietoestel en de aansluiting van de decoder met een EURO-AV-kabel verbinden.

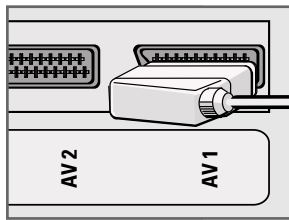

Gebruik met een decoder of satellietontvanger

- 1 Decoder en televisietoestel inschakelen.
- 2 »AV« indrukken, met »P+« of »P-« de programmplaats »AV 1« kiezen en met »OK« bevestigen.

GEBRUIK MET EXTERNE TOESTELLEN

Camcorder

Camcorder aansluiten

1 De gele aansluiting »AV 3 VIDEO« van het televisietoestel en de overeenstemmende aansluiting van de camerarecorder (VHS, Video 8) met een cinch-kabel verbinden (beeldsignaal);

of

aansluiting »S-VHS« (beeldsignaal) van het televisietoestel en de aansluiting van de camerarecorder (S-VHS, Hi 8) met een S-Video-kabel verbinden.

2 Witte en rode aansluitingen »AV 3 L R« van het televisietoestel en de overeenstemmende aansluitingen van de camerarecorder met een cinch-kabel verbinden (geluidsignaal).

Aanwijzing:

Aan de bussen »VIDEO« en »S-VHS« mag niet tegelijk een beeldsignaal voorhanden zijn. Dat zou tot beeldstoringen kunnen leiden.

Gebruik met een camcorder

1 De camcorder inschakelen, een cassette inschuiven en weer-gave starten.

2 »AV« indrukken, met »P+« of »P-« de programmaplaats »AV3« of »AV3S« kiezen en met »OK« bevestigen.

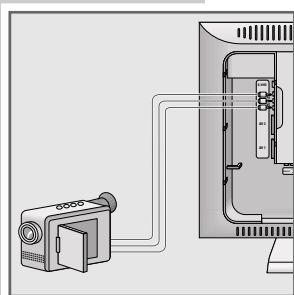

Hifi-installatie/AV-receiver

Hifi-installatie/AV-receiver aansluiten

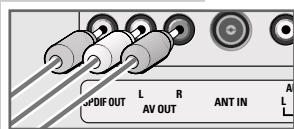
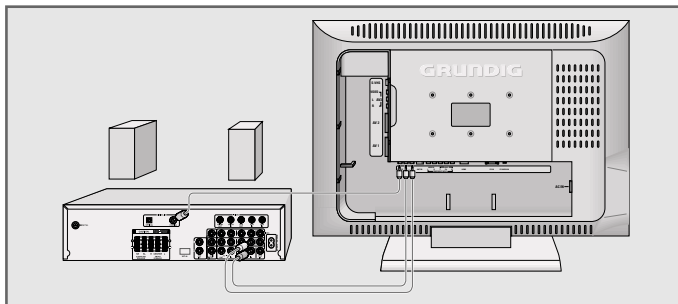

1 Aansluitingen »AV OUT L R« van het televisietoestel en de betreffende aansluitingen van de hifi-installatie/de AV-receiver met cinchkabel verbinden (analogo geluidsignaal).

2 Bus »SPDIF OUT« van het televisietoestel en de betreffende bus van de AV-receiver met cinchkabel verbinden (digital geluidsignaal).

GEBRUIK ALS PC-MONITOR

PC aansluiten

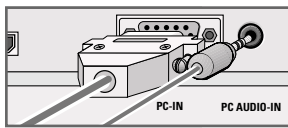
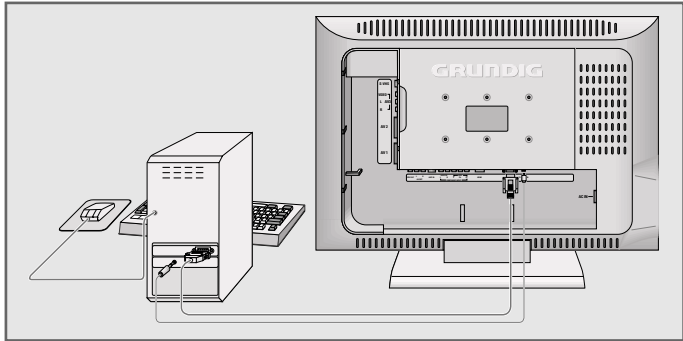

- 1 Bus »PC-IN« van het televisietoestel en de betreffende bus van de pc met een vga-kabel verbinden.
- 2 Bus »PC AUDIO-IN« van het televisietoestel en de betreffende bus van de pc met cinchkabel verbinden (geluidssignaal).

Aanwijzing:

Pas a.u.b. uw pc aan de monitor aan (beeldschermresolutie bijv. 1366 x 768, beeldfrequentie bijv. 60 Hz).

Programmaplaats voor de pc kiezen

- 1 »AV« indrukken, met »P+« of »P-« de programmaplaats »PC« of »DVI« kiezen en met »OK« bevestigen.

Instellingen voor de pc

- 1 Menu »INFO« met »i« oproepen.
– Het menu »INFO« verschijnt.
- 2 Regel »Instellingen« met »P+« of »P-« selecteren en met »OK« bevestigen.
- 3 Gewenste functie/instelling met »P+« of »P-« selecteren en met »◀« of »▶« de instelling uitvoeren.
– De mogelijkheden:
 - »Beeldformaat« Voor de automatisch aanpassing aan de pc;
 - »H. positie« Horizontale beeldpositie instellen;
 - »V. positie« Verticale beeldpositie instellen;
 - »Klok« Pulsfrequentie instellen;
 - »Fase« Horizontaal flirkeren, onscherpe en horizontale stroken verhelpen.
- 4 Menu »Instellingen« met »i« uitschakelen.



SPECIALE INSTELLINGEN

Zenders instellen

Deze instelling is alleen dan nodig, wanneer er een nieuwe zender blijkt en u uw speciale volgorde van de zenderplaatsen wilt behouden. De zender kan direct of via een zoekloop ingesteld worden.

Zenders met de automatische zoekloop instellen

- 1 »INFO« met »i« oproepen.
– Het »INFO« verschijnt.
 - 2 Regel »Instellingen« met »P+« of »P-« kiezen en met »OK« bevestigen.
– Het menu »Instellingen« verschijnt.
 - 3 Regel »Programma neen« met »P+« of »P-« kiezen en met »◀« of »▶« de gewenste zenderplaats instellen.
 - 4 Regel »Zoeken« met »P+« of »P-« kiezen en met »◀« of »▶« de zoekloop starten.
– Wordt een voldoende sterk zendsignaal ontvangen, dan wordt de zoekloop onderbroken en het beeld verschijnt. De zoekloop zo vaak starten tot de gewenste zender op het beeldscherm verschijnt.
- Aanwijzing:**
Het actuele systeem wordt automatisch in de regel »System« weergegeven. Zijn kleur en/of geluid niet in orde, kies dan de regel »System« met »P+« of »P-«. Met »◀« of »▶« de nodige instelling kiezen.
- 5 Regel »Opslaan« met »P+« of »P-« kiezen en met »OK« bevestigen.
– De melding »Opgeslagen« verschijnt.
- Aanwijzing:**
Wilt u nog meer zenders instellen, herhaal dan de punten 3 tot en met 5.
- 6 Beëindig de instelling met »i«.



SPECIALE INSTELLINGEN

Zenders fijn afstemmen

Het televisietoestel stemt automatisch op de best mogelijke ontvangst af. In regio's met slechtere ontvangst kan het nodig zijn om een manuele fijnafstemming uit te voeren.

- 1 »INFO« met »i« oproepen.
- 2 Regel »Instellingen« met »P+« of »P-« kiezen en met »OK« bevestigen.
- 3 Regel »Fijninstelling« met »P+« of »P-« kiezen en met »◀« of »▶« instellen.
- 4 Regel »Opslaan« met »P+« of »P-« kiezen en met »OK« bevestigen.
- 5 Beëindig de instelling met »i«.

Zenders door het invoeren van kanaalgetallen instellen

- 1 »INFO« met »i« oproepen.
- 2 Regel »Instellingen« met »P+« of »P-« kiezen en met »OK« bevestigen.
- 3 Regel »Programma neen« met »P+« of »P-« kiezen en met »◀« of »▶« de gewenste zenderplaats instellen.
- 4 Regel »Kanaal invoer« met »P+« of »P-« kiezen.
- 5 Met »OK« uit »S« (Speciaal kanaal) en »C« (Kanaal) kiezen.
- 6 Kanaalnummer met »◀« of »▶« stapsgewijs invoeren of met »1...0« kanaalnummer direct invoeren.

Aanwijzing:

Het actuele systeem wordt automatisch in de regel »System« weergegeven. Zijn kleur en/of geluid niet in orde, kies dan de regel »System« met »P+« of »P-«. Met »◀« of »▶« de nodige instelling kiezen.

- 7 Regel »Opslaan« met »P+« of »P-« kiezen en met »OK« bevestigen.

Aanwijzing:

Wilt u nog meer zenders instellen, herhaal dan de punten 3 tot en met 7.

- 8 Beëindig de instelling met »i«.

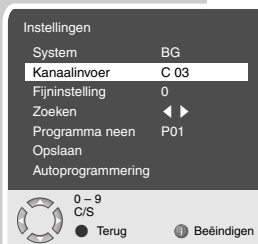
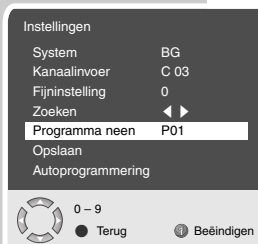

SPECIALE INSTELLINGEN

Alle zenders opnieuw instellen

Alle zenders kunnen (bijv. bij verhuizing naar een andere plaats) opnieuw worden ingesteld.

- 1 »INFO« met »i« oproepen.
- 2 Regel »Instellingen« met »P+« of »P-« kiezen en met »OK« bevestigen.
- 3 Regel »Programma neen« met »P+« of »P-« kiezen en met »◀« of »▶« de zenderplaats kiezen vanaf waar de nieuwe zenders in de zendertabel overgenomen worden, b.v. 01.
- 4 Regel »Autoprogrammering« met »P+« of »P-« kiezen en met »OK« bevestigen.
– Het menu »Land« verschijnt.
- 5 Land met »◀« of »▶« kiezen.
- 6 Zoekloop met »OK« starten.
– De zoekloop begint en kan, afhankelijk van het aantal te ontvangen zenders, enkele minuten duren.

Aanwijzing:

Met »i« kan de zoekloop afgebroken worden.

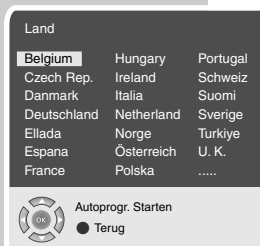

INFORMATIE

Technische gegevens

Werkspanning:	230 V, 50/60 Hz
Opgenomen vermogen:	bij gebruik 120 W in stand-by ca. 1,5 W
Uitgangsvermogen:	2 x 14 watt muziek (2 x 7 watt sinus)
Ontvangstbereiken:	C01 ... C80, speciale kanalen S01 ... S41
Zenderplaatsen:	99 en 8 AV
Beeldschermgrootte:	66 cm/26"
Max. resolutie:	WXGA 1366 x 768
Gewicht (WEEE):	ca. 14,21 kg

Servicevoorschriften voor de speciaalzaak

Het toestel mag slechts met de bijgeleverde voedingseenheid worden gebruikt.

Het product voldoet aan de vereisten van de volgende EU-richtlijnen:

73/23/EEG Richtlijn betreffende elektrische bedrijfsmiddelen voor het gebruik binnen bepaalde spanningsgrenzen. 89/336/EEC, 2006/95/EG Richtlijn over de elektromagnetische compatibiliteit.

Het toestel voldoet aan de normen: EN 60065, EN 55013, EN 55020.

Milieutip

Dit product werd van hoogwaardige materialen en delen gemaakt die gerecycleerd kunnen worden.

Het product mag daarom op het einde van zijn levensduur niet met het gewone huisvuil meegegeven worden, maar moet op een verzamelpunt voor het recycleren van elektrische en elektronische toestellen afgegeven worden. Het hiernaast afgebeelde symbool aan het product, in de gebruiksaanwijzing of op de verpakking wijst hierop.

Gelieve u over de plaatselijke verzamelpunten bij uw gemeentebeheer te informeren.

Door het laten recycleren van oude toestellen levert u een belangrijke bijdrage voor de bescherming van ons milieu.

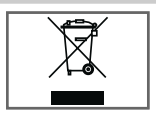

INFORMATIE

Storingen zelf verhelpen

Als de volgende maatregelen niet tot een bevredigend resultaat leiden, neemt u dan contact op met een bevoegde GRUNDIG-dealer! Houd er rekening mee dat storingen ook door externe apparatuur, zoals videorecorders en satellietontvangers kunnen worden veroorzaakt.

Storing	Mogelijke oorzaak	Oplossing
Beeld helder (ruisen), maar geen zender zichtbaar	Antennekabel	Antennekabel aangesloten?
	Geen zender geprogrammeerd	Programmazoekloop starten
Beeld contrastarm	Beeldinstellingen versteld	Helderheids-, contrast-, resp. kleurinstelling wijzigen
	Probleem ligt bij de zender	Met andere zender testen
Beeld en/of geluid verstoord	Storingen door andere toestellen	Positie van de toestellen veranderen
Echobeelden, reflectie	Zenderinstelling	Automatische of manuele zenderinstelling/fijne instelling
	Antenne	Antennekabel of -installatie laten controleren
Geen kleur	Kleurintensiteit op minimum	Kleur bijstellen
	TV-norminstelling (als instelmogelijkheid voorhanden is)	Juiste kleurnorm kiezen
	Probleem ligt bij de zender	Met andere zender testen
Beeld maar geen geluid	Minimaal volume	Volume bijstellen/inschakelen
	Probleem ligt bij de zender	Met andere zender testen
Geen of gestoorde teletekst	Zender (heeft geen teletekst) of antenne-installatie	Met een andere zender controleren, fijnafstelling, echobeelden
	Zendersignaal te zwak	Antenne-installatie controleren
Afstandsbediening werkt niet	Geen optische verbinding	Afstandsbediening op het televisietoestel richten
	Batterijen van de afstandsbediening	Batterijen controleren of vervangen
	Ongedefinieerde gebruikstoestand	Televisietoestel met de nettoets ca. 2 min. uitschakelen
Bij gebruik met pc beeld donker	Verkeerde instelling van de beeldschermresolutie en de beeldfrequentie op de pc	Op de pc de instelling wijzigen (bijv. beeldschermresolutie 1366 x 768, beeldfrequentie 60 Hz)

Waarschuwing:

Dit is een A klasse product. In een huishoudelijke omgeving kan dit product radiostoringen veroorzaken. In dat geval moet de gebruiker de nodige maatregelen nemen.

Grundig Multimedia B.V.

Atrium, Strawinskylaan 3105 • NL-1077 ZX Amsterdam • <http://www.grundig.com>

07/20