

JVC



COMPACT COMPONENT SYSTEM

KOMPAKTNÍ SYSTÉM
SYSTEM MUZYCZNY
KOMBINÁLT KOMPACT RENDSZER

CA-MXK5R

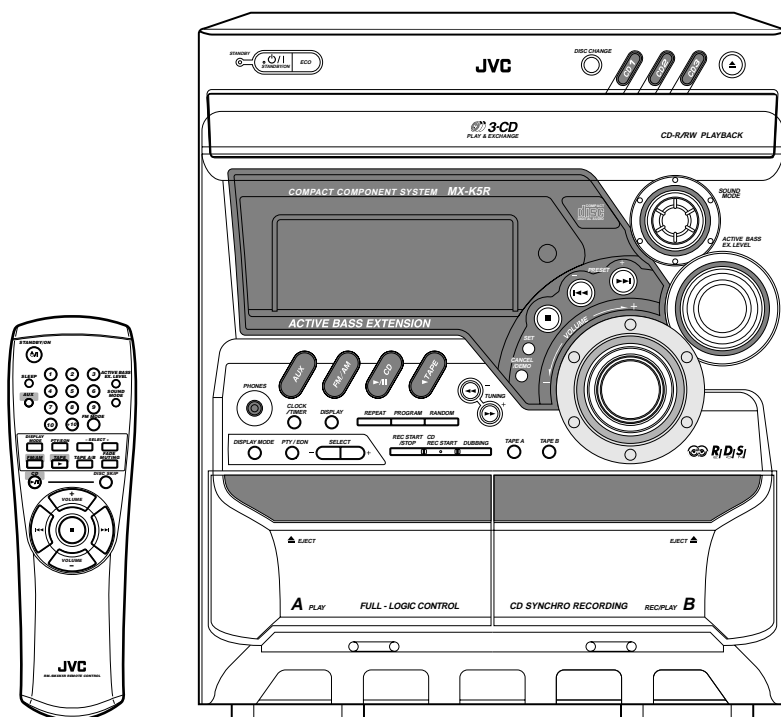

INSTRUCTIONS

PŘÍRUČKA K OBSLUZE
INSTRUKCJA OBSLUGI
HASZNÁLATI UTASÍTÁSA

For Customer Use:

Enter below the Model No. and Serial No. which are located either on the rear, bottom or side of the cabinet. Retain this information for future reference.

Model No. _____

Serial No. _____

LVT0689-012A
[EV]

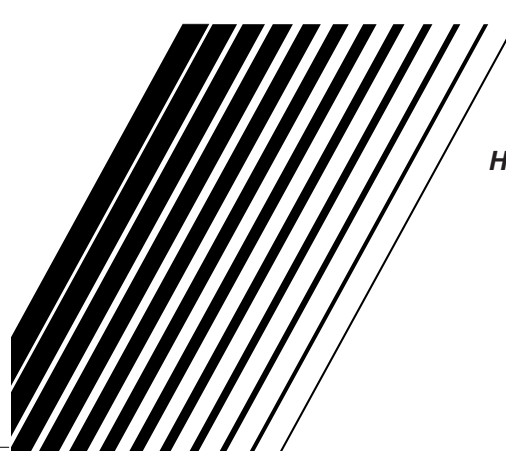

Varování, upozornění a jiné Ostrzeżenia, uwagi i inne Figyelmeztetések, biztonsági óvintézkedések és egyéb tudnivalók

Upozornění — STANDBY/ON /I spínač!

Abyste přístroj úplně odpojili ze sítě, vytáhněte hlavní zástrčku. Přepínač STANDBY/ON /I v jakékoliv poloze neodpojí přístroj ze sítě. Přepínač může být kontrolován dálkově.

Uwaga — przełącznik STANDBY/ON /I!

Aby całkowicie odciąć dopływ energii, odłącz przewód zasilania. Przełącznik STANDBY/ON /I w żadnej pozycji nie odłącza urządzenia od sieci. Możesz włączać i wyłączać zasilanie pilotem.

Óvintézkedés a STANDBY/ON /I kapcsoló!

A teljes áramtalanítás érdekében húzza ki a hálózati kábelt a konnektorból. A STANDBY/ON /I kapcsolóval nem lehet áramtalanítani a készüléket. A készülék be és kikapcsolása a távvezérlővel irányítható.

UPOZORNĚNÍ

Aby se zabránilo poranění elektrickým proudem, požáru atd.:

1. Nesnímejte šrouby, kryty nebo skříňku.
2. Nevystavujte toto zařízení dešti nebo vlhkosti.

OSTRZEŻENIE

Aby zmniejszyć niebezpieczeństwo porażenia prądem elektrycznym, pożaru, itp.:

1. Nie zdejmuj wkrętów, osłon ani obudowy.
2. Nie narażaj niniejszego urządzenia na działanie deszczu lub wilgoci.

ÓVINTÉZKEDÉS

A tűz és az áramütés stb. veszélyének csökkentése érdekében:

1. Ne távolítsa el a készülék csavarjait, külső burkolatát vagy a készülékdobozt.
2. Ne tegye ki a készüléket eső vagy nedvesség hatásának.

UPOZORNĚNÍ

- Ne zakrývejte větrcí otvory. Jestliže budou ventilační otvory zakryty novinami nebo látkou, může docházet k přehřívání zařízení.
- V žádném případě nepokládejte na zařízení zapálené svíčky atd.
- Při likvidaci baterií se řiďte místními ekologickými pokyny.
- Toto zařízení nepoužívejte v koupelně nebo na místech se zvýšenou vlhkostí. Také na něj nepokládejte žádné nádoby naplněné vodou nebo jinou kapalinou (jako jsou kosmetické přípravky nebo léky, vázy s květinami, květináče, hrníčky, atd.)

OSTRZEŻENIE

- Nie przekrywać otwory wentylacyjne. (Jeżeli doszłoby do przekrycia otworów wentylacyjnych gazetami, tkanią itd., ciepło nie mogłoby unikać).
- Nie pokładać na przyrząd żadnych źródeł z otwartym ogniem, jako rozświecone świece.
- Przy wymianie baterii należy brać do uwagi problemy związane z ochroną środowiska naturalnego, a dlatego muszą być ściśle dotrzymane przepisy miejscowe albo ustawy dotyczące likwidacji wyładowanych baterii.
- Nie używać tego przyrządu w łazience albo w miejscach ze źródłem wody.
Na górną powierzchnię przyrządu nie pokładać żadnych naczyń, napełnionych wodą albo innymi cieczami (jako lekarstwa, preparaty kosmetyczne, wazony, garnki, kwiaty w doniczkach, itd.).

ÓVINTÉZKEDÉS

- Ne torlaszolja el a szellőzőnyílásokat (Ha a szellőzőnyílások, lyukak ujsággal, ruhadarabbal, stb., el vannak torlaszolva, a hő képtelen lesz kijutni a készülékből).
- Ne helyezzen a készülék tetejére semmilyen nyílt lángforrást, például égő gyertyákat.
- Az elemek kicseréltezésekor tartsa be a környezetvédelmi előírásokat.
- Ne használja a készüléket a fürdőszobában vagy magas páratartalmú helyiségekben.
Ne helyezzen a készülék tetejére vízzel vagy más folyadékkal telített edényeket (például kozmetikai készítményeket, gyógyszereket, virágvázákat, cserpesvirágokat, csészéket, stb.).

Upozornění: Správná ventilace

Z důvodu vyvarovat se poranění elektrickým proudem a požáru a zabránit poškození umístěte aparát následujícím způsobem:

- 1 Zepředu:
Žádná překážka a volný prostor.
- 2 Ze stran/ Nahoře/ Vzadu:
Žádné překážky by neměly být umístěny ve vzdálenostech uvedených níže.
- 3 Spodek:
Umístěte na rovném povrchu. Umístěním podstavce vysokého 10 cm a více podpoříte odpovídající přívod vzduchu pro ventilaci.

Ostrożnie: Właściwa wentylacja

Aby zapobiec niebezpieczeństwu porażenia prądem elektrycznym, pożaru oraz aby zapobiec uszkodzeniom, ustaw niniejsze urządzenie jak pokazano niżej:

- 1 Przód:
Nie zastawiać otwartej przestrzeni.
- 2 Boki/ Wierzch/ Tył:
Nie zastawiać obszarów o wymiarach wskazanych na diagramie niżej.
- 3 Spód:
Umieścić na równej powierzchni. Zapewnić wystarczający przepływ powietrza umieszczając na podstawie o wysokości co najmniej 10 cm.

Óvintézkedés: Megfelelő szellőzés

Az áramütés és a tűz veszélyének, valamint a készülék károsodásának elkerülése végett az alábbi figyelembevételével helyezze el a készüléket:

- 1 Elöl:
Akadálymentes, nyitott elhelyezés
- 2 Oldalt/ Felül/ Hátral:
Az alábbi ábrának megfelelően biztosítson szabad, akadálymentes területet minden oldalon.
- 3 Alul:
Vízszintes felületen helyezze el a készüléket. A legjobb szellőzés biztosítása érdekében tegye minimum 10 cm-es magasságú állványra a berendezést.

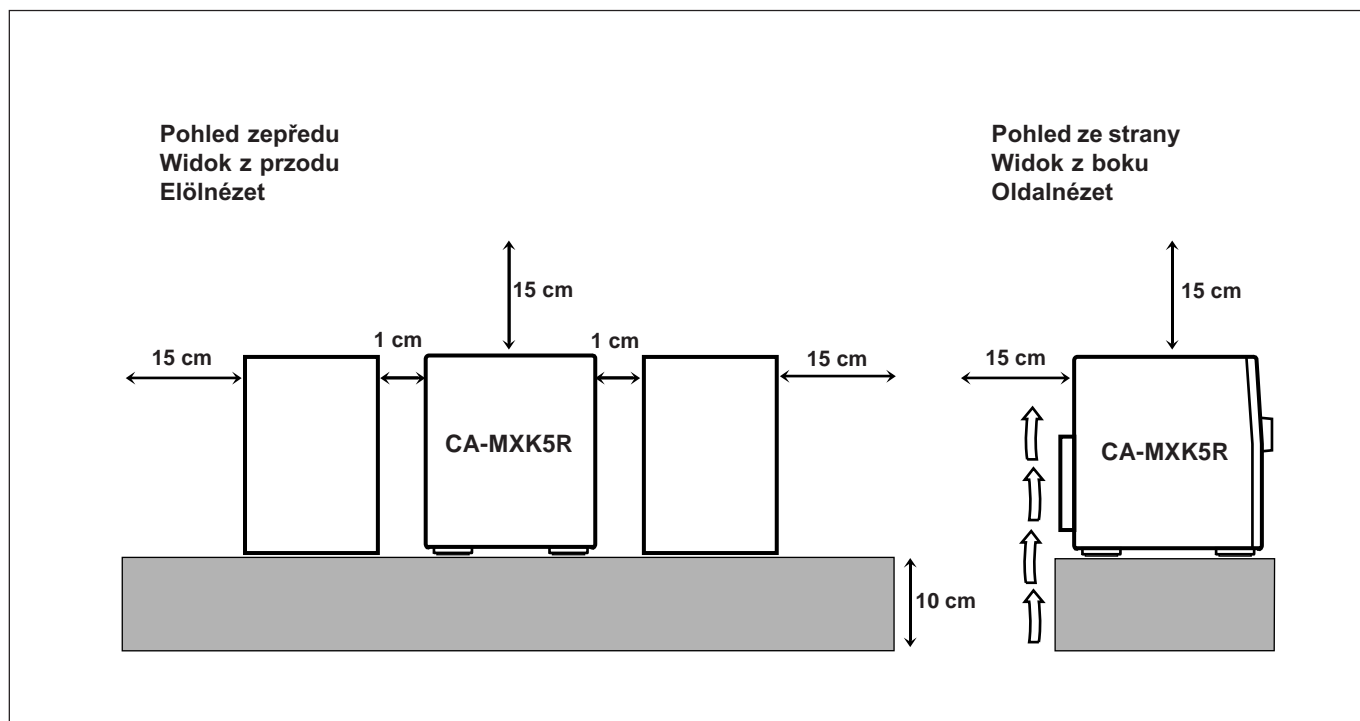

Důležité pro laserové výrobky

Ważne dla wyrobów wykorzystujących laser

Fontos tudnivaló a lézerberendezésekkel kapcsolatban

Označení štítky

Reprodilcje tabliczek

A címkék másolata

- ① Klasifikační štítek, umístěný na vnějším povrchu
- ② Štítek varování, umístěný uvnitř přístroje
- ① Tabliczka klasyfikacyjna umieszczona na powierzchni spodniej
- ② Tabliczka ostrzegawcza umieszczona wewnątrz urządzenia
- ① Besoroláscímke, a külső felületen elhelyezve
- ② Figyelmeztető címke, a készülék belsejében elhelyezve

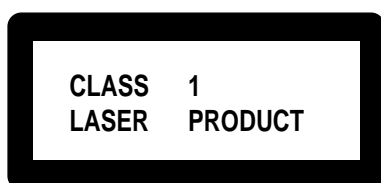

DANGER: Invisible laser radiation when open and interlock failed or defeated. AVOID DIRECT EXPOSURE TO BEAM. (e)

WARNING: Osynlig laserstråling når denna del är öppen och spårren är urkopplad. Betrakta ej strålen. (s)

ADVARSEL: Usynlig laserstråling ved åbning, når sikkerhedsafbrydere er ude af funktion. Undgå udsættelse for stråling (d)

VARO: Avattaessa ja suojalukitus ohitettaessa olet alttiina näkymättömälle lasersäteilylle. Älä katso säteeseen. (f)

1. TŘÍDA 1 LASEROVÉ VÝROBKY
2. **NEBEZPEČÍ:** Neviditelné laserové záření v případě otevření a selhání nebo překonání zámků. Vyvarujte se přímé expozici záření.
3. **UPOZORNĚNÍ:** Neotvírejte vrchní kryt. Přístroj neobsahuje žádné součástky, které by mohl opravit sám uživatel, veškeré opravy přenechte kvalifikovaným odborníkům.

1. PRODUKT LASEROWY KLASY 1
2. **NIEBEZPIECZEŃSTWO:** Niewidzialne promieniowanie lasera gdy otworzysz urządzenie lub zawiodą lub zostaną przełamane wewnętrzne blokady. Unikaj bezpośredniej ekspozycji na wiązkę promieni lasera.
3. **OSTROŻNIE:** Nie otwieraj górnej części obudowy. Wewnątrz urządzenia nie ma części, które mógłbyś naprawić samodzielnie; naprawy powierzaj tylko wykwalifikowanemu personelowi serwisu.

1. AZ 1. osztályba sorolt lézerberendezés
2. **VESZÉLYFORRÁS:** Nyitott készülék és nem megfelelő vagy sérült biztonsági kapcsolás esetén láthatatlan lézersugárzás veszélye áll fenn. Ne tegye ki magát a sugárnyalábbal való közvetlen érintkezés veszélyének.
3. **ÓVINTÉZKEDÉS:** Ne nyissa ki a berendezés felső borítását. A készülék nem tartalmaz a felhasználó által javítható alkatrészeket; minden javítást bizzon képzett szakemberre.

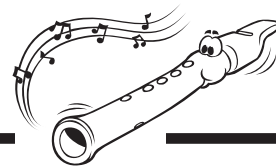

**Chtěli bychom Vám poděkovat za zakoupení výrobku JVC.
Předtím, než začnete používat tento výrobek, přečtěte si prosím pozorně
tuto uživatelskou příručku a uschovejte si ji pro pozdější nahlédnutí.
V jiném případě nebudete moci plně využívat všech možností tohoto zařízení.**

O této uživatelské příručce

Tato uživatelská příručka je uspořádána následujícím způsobem:

- **V uživatelské příručce je ve většině případů popisován způsob ovládnání pomocí tlačítek na přístroji. Nicméně k ovládnání můžete také používat tlačítka dálkového ovladače (pokud mají stejný nebo podobný název). V případě, že se ovládnání pomocí dálkového ovladače liší, bude zde uveden způsob ovládnání.**
- Základní a obecné informace, které jsou stejné pro více funkcí jsou umístěny na jednom místě a neopakují se v každém postupu. Například se neopakuje postup zapnutí, nastavení hlasitosti, změně zvukových efektů a ostatní nastavení, která jsou popsána v části "Základní ovládnání" na stránkách 9 až 10.
- V uživatelské příručce jsou používány následující symboly:



Tento symbol Vás upozorňuje před nebezpečím poškození přístroje nebo nebezpečí úrazu elektrickým proudem, případně požárem. Také zde bývá uveden nesprávný způsob ovládnání.



Zde jsou uvedeny informace a pokyny, které byste měli znát.

Upozornění

Instalace

- Zařízení umístěte na suchém místě, které není ani příliš vyhříváno nebo chladné — v rozsahu teplot 5°C až 35°C. Nepokládejte jej přímo na podlahu.
- Zařízení instalujte na místě s dostatečnou ventilací, která zamezí nadměrnému ohřívání.
- Zajistěte dostatečný prostor mezi tímto zařízením a televizním přijímačem.
- Reprodukční soustavy umístěte do větší vzdálenosti od televizoru — zamezíte rušení obrazu.



Zařízení neumísťujte do blízkosti zdrojů tepla nebo na místech s přímým slunečním zářením, zvýšenou prašností nebo vibracemi.

Napájecí napětí

- Při odpojování od elektrické sítě, tahejte za zástrčku, nikoli za síťový kabel.



V žádném případě se nedotýkejte síťového kabelu mokřkýma rukama.

Kondenzace vlhkosti

V následujících případech může v přístroji zkondenzovat vlhkost:

- Po zahájení topení v místnosti.
 - V místnosti s vysokou vlhkostí.
 - V případě, že jste přinesli zařízení z chladna do tepla.
- V případě, že nastane tato situace, může docházet k chybám při ovládnání přístroje. V tomto případě ponechejte přístroj několik hodin zapnutý a vyčkejte než se veškerá vlhkost vypaří. Potom odpojte zařízení od elektrické sítě a znovu jej připojte.

Ostatní

- V případě, že by se do skříně přístroje dostal nějaký kovový předmět, odpojte okamžitě zařízení od elektrické sítě a před dalším používáním kontaktujte svého prodejce.
- V případě, že nebude přístroj používat delší dobu, odpojte jej od elektrické sítě.



V žádném případě se nepokoušejte rozebírat přístroj, protože uvnitř skříně přístroje se nenacházejí žádné uživatelské nastavovací prvky.

V případě, že nastane nějaká zvláštní situace, ihned odpojte zařízení od elektrické sítě a kontaktujte svého prodejce.

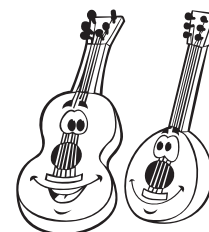

Umístění tlačítek a ovládacích prvků	3	Přehrávání kazet	17
Přední panel	3	Přehrávání kazety	17
Dálkový ovladač	5	Nahrávání	18
Začínáme	6	Nahrávání kazety vložené do mechaniky B	18
Vybalení	6	Kopírování kazet	19
Založení baterií do dálkového ovladače	6	Synchronizované nahrávání z CD	19
Připojení antén	6	Používání časovače	20
Připojení reproduktorových soustav	7	Používání denního časovače	20
Připojení ostatních zařízení	8	Používání časovače pro nahrávání	21
Zrušení demonstračního zobrazení	8	Používání automatického vypnutí	22
Základní ovládání	9	Priorita časovače	22
Zapnutí a vypnutí přístroje	9	Údržba	23
Úspora elektrické energie v pohotovostním stavu		Odstraňování jednoduchých závad	24
– ekologický režim	9	Doplňkové informace	25
Nastavení hodin	9	Technické údaje	26
Volba vstupů	9		
Nastavení hlasitosti	10		
Zdůraznění basů	10		
Výběr zvukového režimu	10		
Poslouchání rozhlasového vysílání na VKV (FM)			
a středních a dlouhých vlnách (MW/LW)	11		
Naladění stanice	11		
Uložení stanice	11		
Naladění uložené stanice	11		
Příjem stanic na VKV se systémem RDS	12		
Změna informací RDS	12		
Vyhledávání programů pomocí PTY kódů	12		
Přepnutí na typ programu podle Vašeho výběru	13		
Přehrávání kompaktních disků (CD)	14		
Založení kompaktního disku	14		
Přehrávání celých disků			
– kontinuální přehrávání	14		
Základní operace s kompaktním diskem	15		
Programování pořadí přehrávání skladeb na kompaktním disku			
– naprogramované přehrávání	15		
Přehrávání v náhodném pořadí			
– náhodné přehrávání	16		
Opakované přehrávání skladeb nebo kompaktních disků – opakované přehrávání	16		
Uzamčení vysunutí disku			
– uzamčení zásuvky	16		

Umístění tlačítek a ovládacích prvků

Seznamte se s umístěním tlačítek a ovládacích prvků.

Přední panel

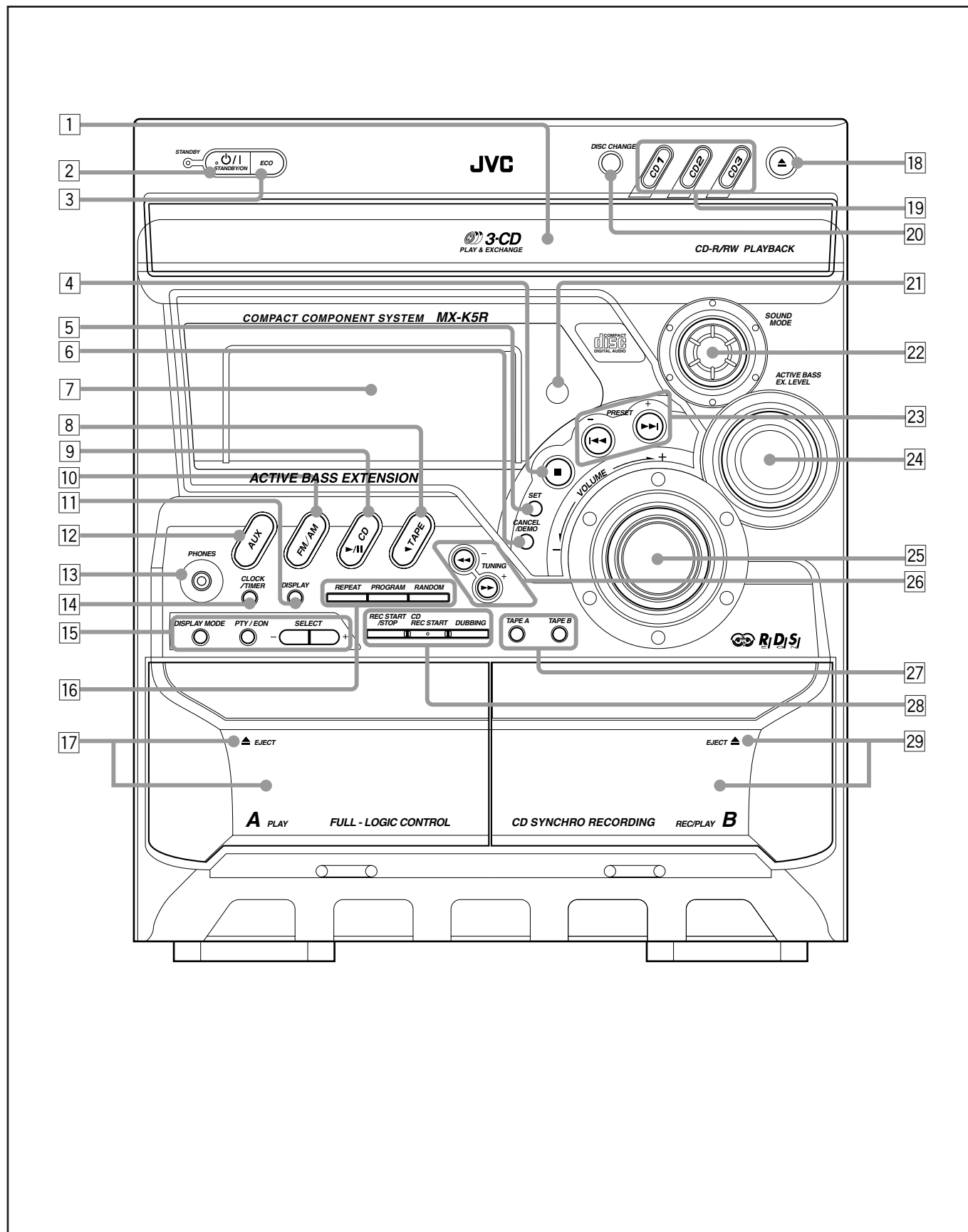

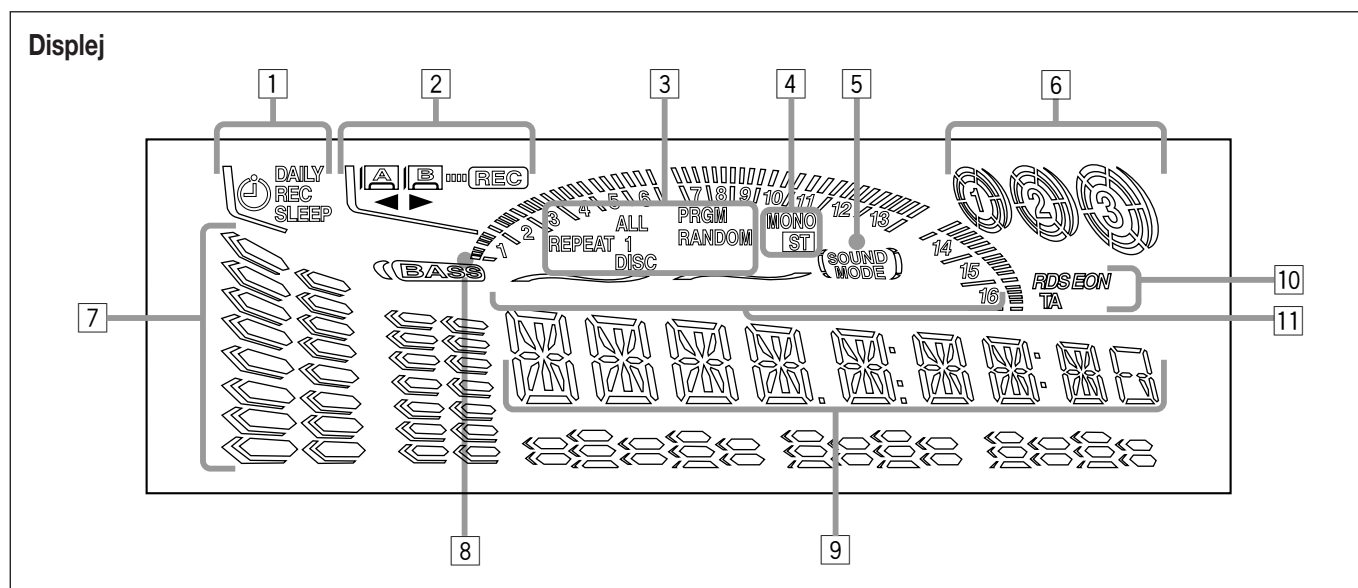

Další podrobnosti naleznete na stránkách uvedených v závorkách.

Přední panel

- 1 Karusel
- 2 Tlačítko \odot/I STANDBY/ON a kontrolka STANDBY (9)
- 3 Tlačítko ECO (9)
- 4 Tlačítko \blacksquare (stop) (14 – 19)
- 5 Tlačítko SET (9, 11, 15, 20 – 22)
- 6 Tlačítko CANCEL (9, 16, 21, 22)
Tlačítko DEMO (8)
- 7 Displej
- 8 Tlačítko kazetového magnetofonu TAPE \blacktriangleright
a kontrolka (9, 17, 19)
Stisknutím tohoto tlačítka zapnete zařízení.
- 9 Tlačítko přehrávače CD $\blacktriangleright/\text{II}$ (přehrávání/pauza)
a kontrolka (9, 14 – 16)
Stisknutím tohoto tlačítka zapnete zařízení.
- 10 Tlačítko tuneru FM/AM a kontrolka (9, 11)
Stisknutím tohoto tlačítka zapnete zařízení.
- 11 Tlačítko DISPLAY (9)
- 12 Tlačítko externího vstupu AUX a kontrolka (9)
Stisknutím tohoto tlačítka zapnete zařízení.
- 13 Konektor pro připojení sluchátek PHONES (10)
- 14 Tlačítko nastavení času a časovače
CLOCK/TIMER (9, 20 – 22)
- 15 Tlačítka pro ovládání systému RDS (12)
• Tlačítka DISPLAY MODE, PTY/EON a SELECT +/-
- 16 Tlačítko REPEAT (16)
Tlačítko PROGRAM (15)
Tlačítko RANDOM (16)
- 17 Kazetová mechanika A (17, 19)
• Stisknutím \blacktriangle EJECT otevřete kazetovou mechaniku.
- 18 Tlačítko pro otevření zásuvky disků \blacktriangle (14 – 16)
Stisknutím tohoto tlačítka také zapnete zařízení.
- 19 Tlačítka disků a kontrolky (CD1, CD2 a CD3) (14, 15, 19)
Stisknutím jednoho z těchto tlačítek také zapnete zařízení.
- 20 Tlačítko DISC CHANGE (14, 15)
- 21 Okénko příjmu paprsků z dálkového ovladače

- 22 Nastavení režimu SOUND MODE (10)
- 23 Tlačítka PRESET +/- (11)
Tlačítka $\blacktriangleleft\blacktriangleleft / \blacktriangleright\blacktriangleright$ (vyhledávání dozadu a dopředu)
(9, 15, 20 – 22)
- 24 Funkce aktivního ovládání basů ACTIVE BASS EX. LEVEL (10)
- 25 Nastavení hlasitosti VOLUME (10)
- 26 Tlačítko ladění TUNING +/- (11)
Tlačítka $\blacktriangleleft / \blacktriangleright$ (rychlé převjívání dozadu a dopředu) (15, 17)
- 27 Tlačítko TAPE A (17)
Tlačítko TAPE B (17)
- 28 Tlačítko REC START/STOP (18)
Tlačítko CD REC START (19)
Tlačítko kopírování DUBBING (19)
- 29 Kazetová mechanika B (17 – 19)
• Stisknutím EJECT \blacktriangle otevřete kazetovou mechaniku.

Displej

- 1 Kontrolky časovače
• DAILY (denní časovač), REC (časovače pro nahrávání), SLEEP (automatické vypnutí) a \odot (časovač)
- 2 Kontrolky ovládání kazetového magnetofonu
• A/B (vybraná mechanika), REC (nahrávání) a $\blacktriangleleft\blacktriangleright$ směr převjívání
- 3 Kontrolky ovládání přehrávače kompaktních disků
• REPEAT (1, 1 DISC, ALL DISC) (opakované přehrávání - jedné skladby - jednoho disku - všech disků), PRGM (naprogramované přehrávání) a RANDOM (náhodné přehrávání)
- 4 Kontrolky ovládání tuneru
• MONO a ST (stereo)
- 5 Kontrolka režimu zvuku SOUND MODE
- 6 Kontrolky disku
- 7 Ukazatel hlasitosti a indikátor úrovně basů a režim zvuku.
- 8 Basové tóny a indikátory úrovně BASS
- 9 Hlavní displej
• Zobrazuje jméno zdroje, frekvenci, atd.
- 10 Kontrolky ovládání RDS
• RDS, EON a TA
- 11 Číslo skladby kompaktního disku



Dálkový ovladač

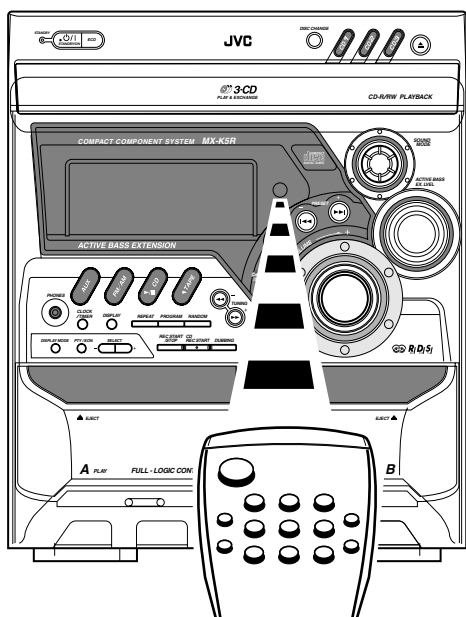
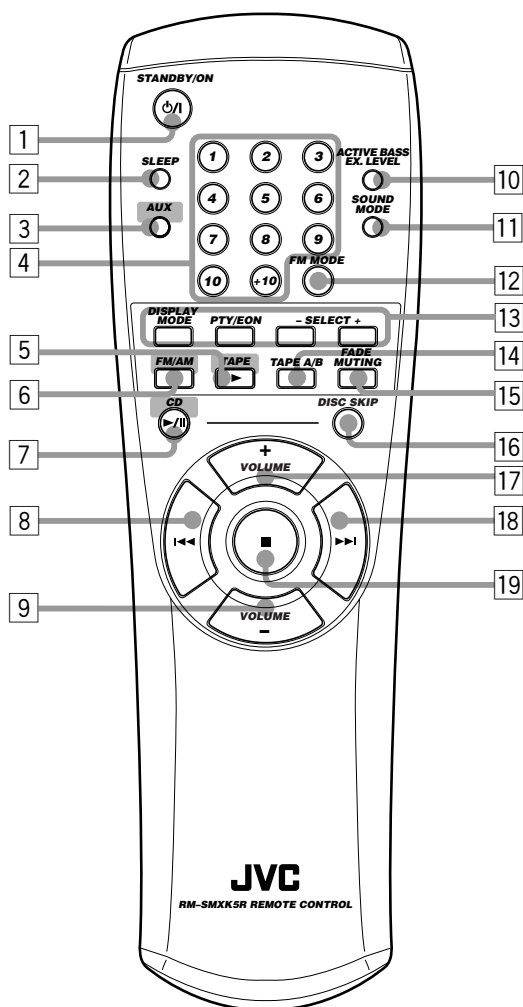

Když používáte dálkové ovládání, namiřte jej na okénko příjmu paprsků.

Dálkový ovladač

- 1 Tlačítko STANDBY/ON (9)
- 2 Tlačítko SLEEP (22)
- 3 Tlačítko AUX (9)
Stisknutím tohoto tlačítka zapnete zařízení.
- 4 Číselná tlačítka (11, 15)
- 5 Tlačítko TAPE (9, 17)
Stisknutím tohoto tlačítka zapnete zařízení.
- 6 Tlačítko FM/AM (9, 11)
Stisknutím tohoto tlačítka zapnete zařízení.
- 7 Tlačítko přehrávače kompaktních disků CD (9, 14 – 16)
Stisknutím tohoto tlačítka zapnete zařízení.
- 8 Tlačítko (rychlé převíjení zpět/vyhledávání dozadu) (11, 15, 17)
- 9 Nastavení hlasitosti VOLUME - (10)
- 10 Tlačítko ACTIVE BASS EX. LEVEL (10)
- 11 Tlačítko SOUND MODE (10)
- 12 Tlačítko režimu tuneru FM MODE (11)
- 13 Tlačítka pro ovládání systému RDS (12)
 - Tlačítko DISPLAY MODE, PTY/EON, SELECT + / -
- 14 Tlačítko TAPE A/B (17)
- 15 Tlačítko FADE MUTING (10)
- 16 Tlačítko DISC SKIP (14)
- 17 Nastavení hlasitosti VOLUME + (10)
- 18 Tlačítko (rychlé převíjení dopředu/vyhledávání dopředu) (11, 15, 17)
- 19 Tlačítko (stop) button (14 – 19)

Vybalení

Po vybalení zkontrolujte všechny uvedené položky. Číslo v závorce udává množství dodaných položek.

- Smyčková anténa pro střední a dlouhé vlny (1)
- Anténa pro příjem VKV (1)
- Dálkový ovladač (1)
- Baterie (2)

V případě, že některá položka chybí, kontaktujte okamžitě svého prodejce.

Založení baterií do dálkového ovladače

Do ovladače vložte dvě baterie UM-4/AAA/IEC R03 podle naznačených polarit (+ a -) na bateriích na + a - v ovladači. V případě, že nelze ovládat zařízení dálkovým ovladačem, vyměňte současně obě baterie za nové.

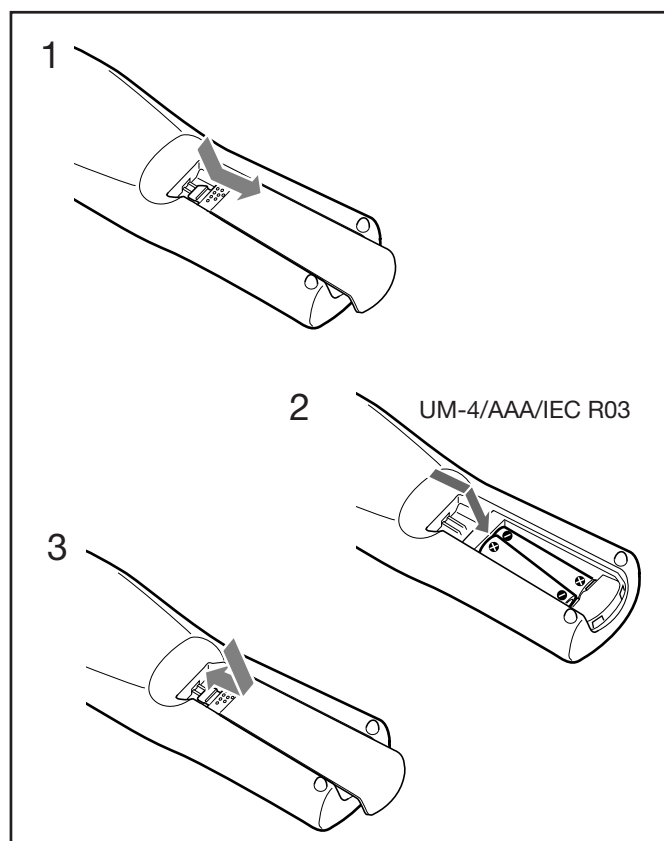

- NEPOUŽÍVEJTE současně staré a nové baterie.
- NEPOUŽÍVEJTE baterie různého typu dohromady.
- NEVYSTAVUJTE baterie vysokým teplotám a NEVHAZUJTE jej do ohně.
- NENECHÁVEJTE baterie v dálkovém ovladači v případě, že jej nebudete používat delší dobu. V jiném případě můžete dojít k poškození dálkového ovladače elektrolytem z baterií.

Připojení antén

Anténa pro VKV

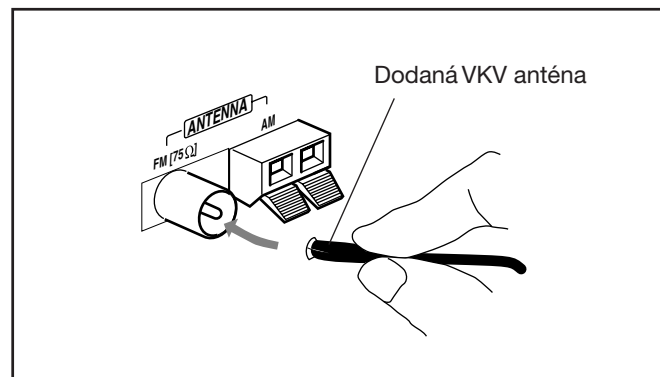

- 1 Připojte anténu VKV ke konektoru FM [75 Ω].
- 2 Natáhněte VKV anténu.
- 3 Upevněte ji v poloze s nejlepším příjmem (například na zdi, policičku, atd.)



Dodaná VKV anténa

Tuto anténu použijte jako náhradní. V případě špatného příjmu použijte venkovní anténu pro VKV.

Připojení venkovní antény pro VKV

Před připojením venkovní odpojte dodanou anténu pro VKV.

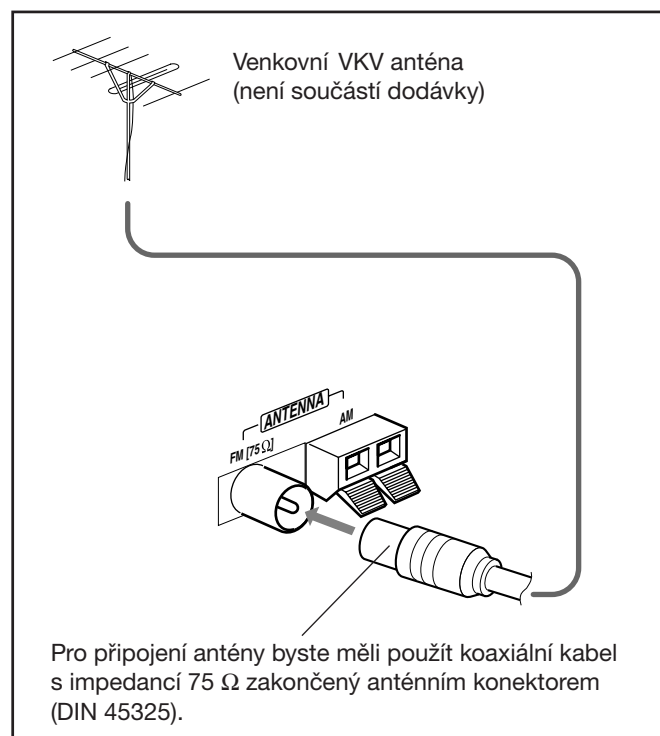

Pro připojení antény byste měli použít koaxiální kabel s impedancí 75 Ω zakončený anténním konektorem (DIN 45325).

Anténa pro příjem vysílání na středních a dlouhých vlnách

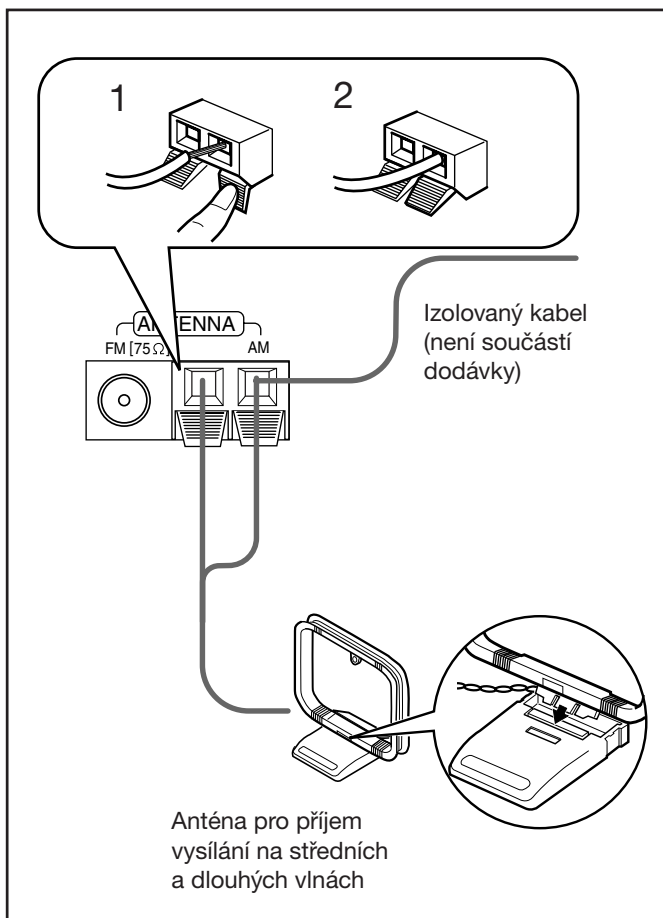

- 1 Stiskněte a držte pojistku AM terminálu na zadním panelu přístroje.
- 2 Zasuňte konec smyčkové antény AM (MW/LW) do terminálu.
- 3 Uvolněte pojistku.
- 4 Otáčejte smyčkovou anténou pro příjem vysílání na středních a dlouhých vlnách a nastavte ji do polohy s nejlepším příjmem.

Pro připojení venkovní antény AM (MW/LW)

V případě, že je špatný příjem připojte k terminálu AM EXT izolovaný kabel, který natáhněte ve vodorovném směru. (Smyčková anténa pro příjem vysílání na středních (AM) a dlouhých (MW/LW) vlnách musí zůstat připojena.)



Poznámka Pro dosažení lepšího příjmu na rozsahu VKV i na dlouhých a středních vlnách

- Zkontrolujte, že se vodiče antén nedotýkají žádných jiných terminálů a připojovacích kabelů.
- Anténu dejte dále od kovových částí zařízení, propojovacích kabelů a síťového kabelu.

Připojení reproduktorových soustav

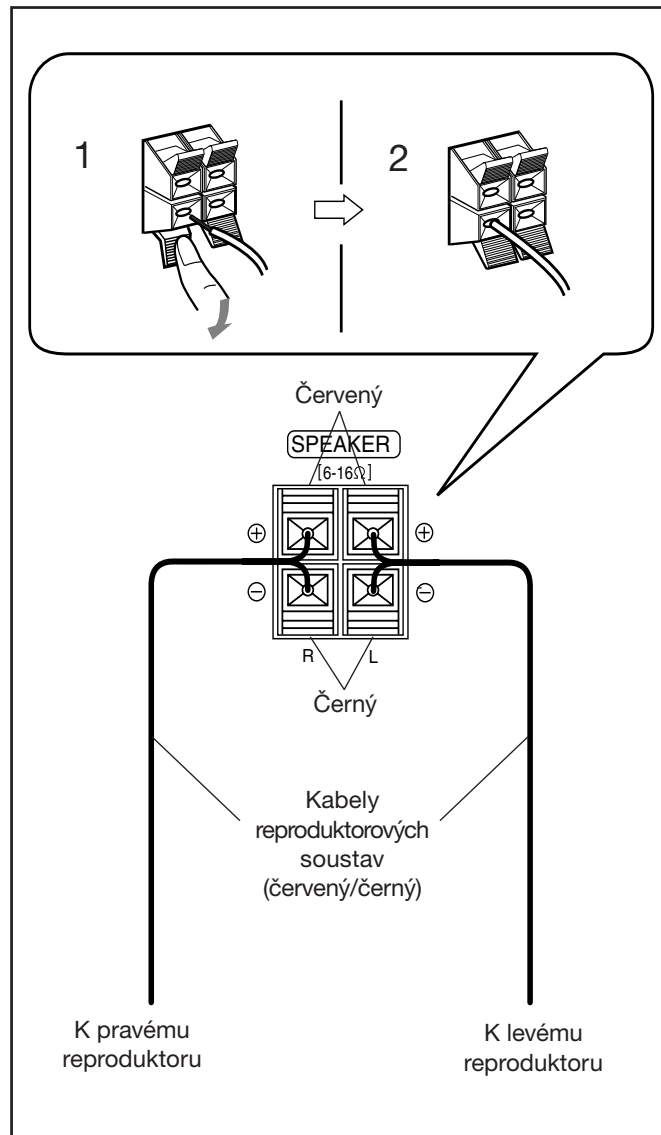

- 1 Stiskněte a držte pojistku terminálu reproduktorových soustav na zadním panelu přístroje.
- 2 Zasuňte konec kabelu od reproduktorové soustavy do terminálu.
Dodržujte polaritu (barvy) kabelů reproduktorových soustav. Červený kabel (+) připojte k červeně označenému terminálu (+) a černý kabel (-) připojte k černě označenému terminálu (-).
- 3 Uvolněte pojistku.

DŮLEŽITÉ: Používejte pouze reproduktorové soustavy se stejnou impedancí, jak je uvedeno na terminálech reproduktorových soustav.



Připojení ostatních zařízení

Můžete připojit analogové nebo digitální zařízení.



- V zapnutém stavu **NEPŘIPOJUJTE** žádné zařízení.
- Před dokončením všech připojení **NEPŘIPOJUJTE** žádná další zařízení.

Pro připojení analogového zařízení

Zajistěte, aby propojovací kabely byly barevně označeny. Bílé konektory a kabely jsou určeny pro levý kanál a červeně označené konektory a kabely jsou určeny pro pravý kanál.

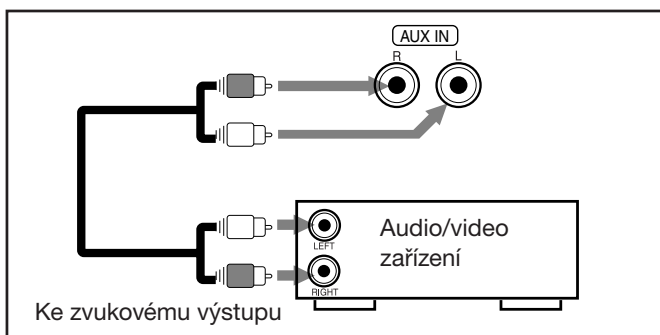

Pro přehrávání dalšího přístroje na tomto zařízení, propojte kabelem zvukový výstup externího přístroje se vstupním konektorem AUX IN tohoto zařízení (kabel není součástí dodávky).

Pro připojení audio zařízení pomocí optického vstupu

Na připojeném digitálním zařízení můžete nahrávat zvuk s kompaktních disků.

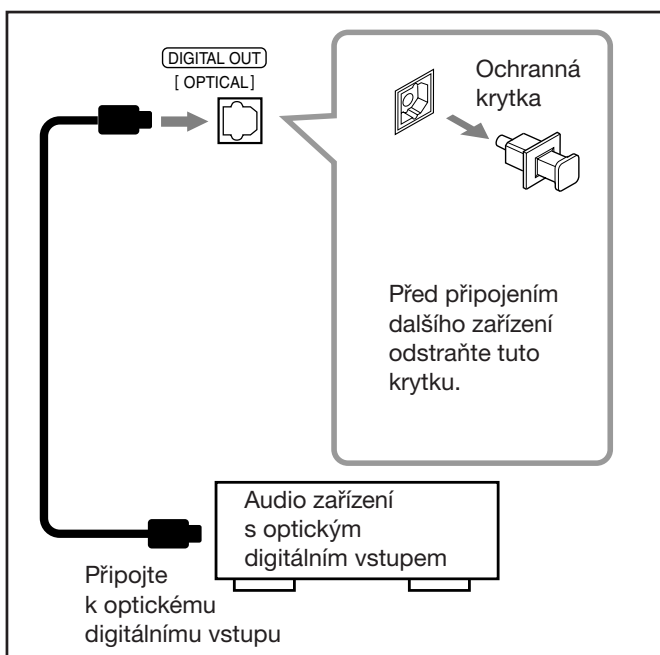

Pomocí optického digitálního kabelu (není součástí dodávky) propojte optický digitální vstup na externím zařízení s výstupem DIGITAL OUT [OPTICAL].

Nyní můžete připojit síťový kabel.

Zrušení demonstračního zobrazení

Po připojení síťového kabelu do elektrické sítě se automaticky spustí demonstrační zobrazení na displeji.

POUZE u zařízení:

Pro zrušení demonstračního zobrazení, stiskněte tlačítko DEMO.



Když stisknete jiná tlačítka

Demonstrační zobrazení se na chvíli zruší. V případě, že na přístroji neprovádíte žádnou činnost, spustí se automaticky po dvou minutách. Můžete jej zrušit stisknutím tlačítka DEMO.

Pro ruční spuštění demonstračního zobrazení

Držte stisknuté tlačítko DEMO p více než 2 sekundy.

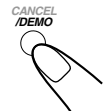

Základní ovládání

Zapnutí a vypnutí přístroje

Pro zapnutí přístroje, stiskněte tlačítko  / I / STANDBY / ON - kontrolka STANDBY přestane svítit.

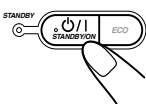

WELCOME

Pro vypnutí přístroje (do pohotovostního stavu), stiskněte tlačítko  / I / STANDBY / ON - kontrolka STANDBY se rozsvítí.

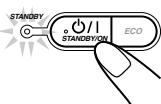

GOOD BYE

V případě, že je přístroj v pohotovostním stavu, je spotřebováváno malé množství elektrické energie.

Pro úplně vypnutí zařízení, odpojte zařízení od elektrické sítě.

Poznámka V případě, že odpojíte zařízení od elektrické sítě nebo když dojde k výpadku elektrické energie čas bude ihned nastaven na "--:--", zatímco paměť naprogramovaných stanic bude zachována po několik dnů. Další podrobnosti naleznete na straně 11.

Úspora elektrické energie v pohotovostním stavu – ekologický režim

Spotřebu elektrické energie můžete snížit pouze v případě, že je zařízení ve vypnutém stavu (pohotovostní stav).

Pro aktivaci ECO režimu, stiskněte tlačítko ECO při vypnutém systému. Zobrazení na displeji zmizí (včetně demonstace).

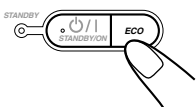

Pro zrušení ECO režimu, stiskněte tlačítko ECO znovu. Displej se podsvítí.



Informace o ECO režimu

Když je aktivován ECO režim, je dočasně rušeno demonstrační zobrazení.

Nastavení hodin

Před dalším ovládáním nastavte na zařízení správný čas. Čas můžete nastavit jak na zapnutém zařízení, tak i v pohotovostním stavu.

POUZE na zařízení:

1 Stiskněte tlačítko CLOCK/TIMER.

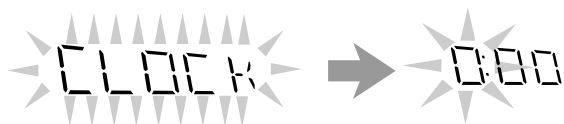

Na displeji začnou blikat hodiny.

2 Stisknutím nebo nastavte hodiny a potom stiskněte tlačítko SET.

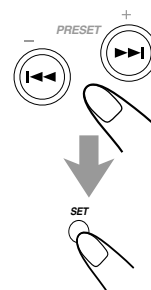

• V případě, že budete chtít opravit hodiny, stiskněte po tlačítku SET tlačítko CANCEL. Hodiny začnou blikat znovu.

3 Stisknutím nebo nastavte minuty a potom stiskněte tlačítko SET.

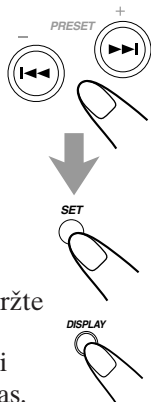

Pro zkontrolování nastaveného času

Při přehrávání libovolného zdroje signálu držte stisknuté tlačítko DISPLAY.

• Při každém stisknutí tlačítka se na displeji změní zobrazení přehrávaného zdroje a čas.

Pro opětovné nastavení hodin

V případě, že jste již dříve měli nastaven čas, musíte opakovaným stisknutím tlačítka CLOCK/TIMER vybrat režim nastavení času "CLOCK".

• Každým stisknutím tlačítka se změní režim času/ časovače následujícím způsobem:

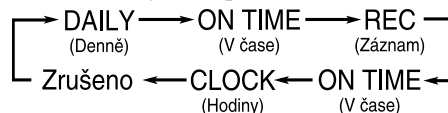

V případě, že dojde k výpadku elektrické energie

Bude zrušeno nastavení hodin a na displeji bude zobrazen čas "--:--". V tomto okamžiku budete muset nastavit čas znovu.

Volba vstupů

Chcete-li poslouchat rozhlasové vysílání v pásmech FM, MW nebo LW, stiskněte tlačítko FM/AM. (Další podrobnosti naleznete na straně 11).

Pro přehrávání kompaktních disků, stiskněte tlačítko CD . (Další podrobnosti naleznete na stranách 14 – 16).

Chcete-li poslouchat nahrané kazety, stiskněte tlačítko TAPE . (Další podrobnosti naleznete na straně 17).

Chcete-li vybrat externí zařízení, stiskněte tlačítko AUX.

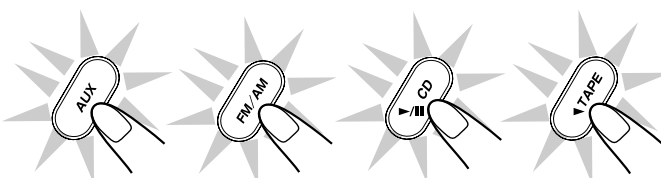

Když stisknete tlačítko přehrávání určitého zdroje signálu (AUX, FM/AM, CD  a TAPE ), zapne se automaticky zařízení a v případě, že je připraveno, začne přehrávání. Tato funkce se nazývá – COMPU PLAY CONTROL).

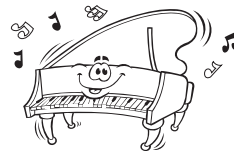

Nastavení hlasitosti

Hlasitost zařízení můžete nastavit pouze v případě, že je v zapnutém, stavu.

Otáčením kolečka hlasitosti VOLUME doprava zvýšíte hlasitost a otáčením doleva hlasitost snížíte.

- Hlasitost můžete nastavit ve 32 krocích (VOL MIN, VOL 1 – VOL 30 a VOL MAX).

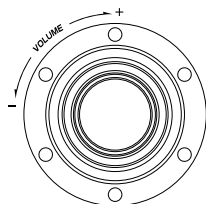

Při použití dálkový ovladač stiskněte tlačítko VOLUME + pro zvýšení hlasitosti a VOLUME – pro snížení hlasitosti.



Pro poslech na sluchátka

Do konektoru PHONES připojte sluchátka. Po připojení sluchátek, budou odpojeny reproduktorové soustavy. Před připojením nebo odpojením sluchátek vždy snižte hlasitost na minimum.



NEVYPÍNEJTE zařízení, když máte nastavenou příliš vysokou úroveň hlasitosti. V jiném případě můžete dojít při zapnutí k poškození vašeho sluchu, reproduktorových soustav nebo sluchátek.
BERTE NA VĚDOMÍ, že ve vypnutém stavu nemůžete snížit hlasitost.

Pro dočasné snížení hlasitosti

Na dálkovém ovladači stiskněte tlačítko FADE MUTING. Hlasitost se postupně sníží na "VOL MIN".



Pro obnovení hlasitosti, stiskněte toto tlačítko ještě jednou.

Zdůraznění basů

Tato funkce ovlivní pouze přehrávání, ale nemá vliv na záznam.

Funkce aktivního ovládání basů ACTIVE BASS EX. LEVEL, kterým je jednotka vybavena, zajišťuje bohatou a plnou reprodukci basů při poslechu libovolného zdroje a při jakékoli hlasitosti.

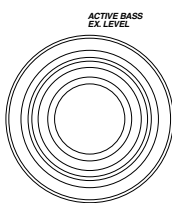

Otáčíte-li ovladačem ACTIVE BASS EX. LEVEL ve směru hodinových ručiček, basové tóny se zdůrazňují, při otáčení proti směru hodinových ručiček se potlačují.

- Úroveň basů lze nastavit ve třech úrovních (LOW, MID, HIGH).

Indikátor BASS svítí, je-li zapnuto zdůraznění basů.

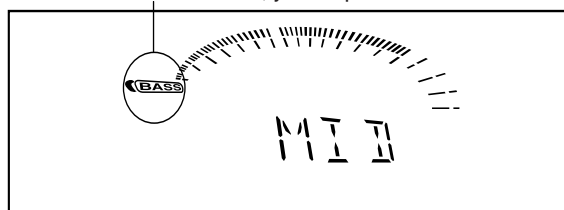

Úroveň basů se pomocí dálkového ovladače nastavuje tlačítkem ACTIVE BASS EX. LEVEL. Úroveň zdůraznění basů se mění následujícím způsobem: LOW → MID → HIGH → OFF (zpět na nejnižší úroveň).

Zdůraznění basů lze vypnout otočením ovladače proti směru hodinových ručiček; na zobrazí se "OFF".

Výběr zvukového režimu

Tato funkce ovlivní pouze přehrávání, ale nemá vliv na záznam.

Můžete si vybrat jeden z šesti přednastavených zvukových režimů (tři režimy surround a tři zvukové režimy zesilovače – SEA).

Pro výběr zvukového režimu, otáčejte kolečkem tlačítko SOUND MODE až se na displeji zobrazí název vybraného zvukového režimu.

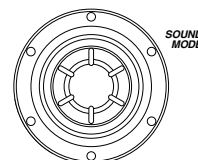

Na displeji bude zobrazena také kontrolka SOUND MODE.

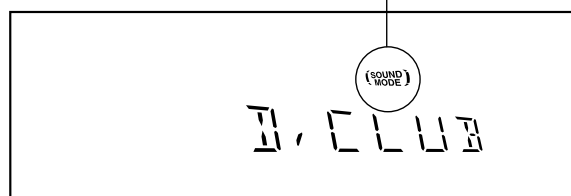

- Zvukový režim se bude měnit následujícím způsobem:

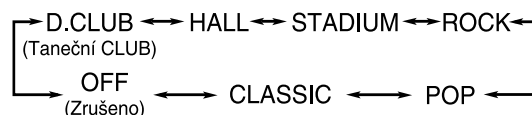

Režimy surround*:

D.CLUB: Zvýší ozvěnu a zdůrazní nízké kmitočty.

HALL: Přidá hloubku a zjasní zvuk.

STADIUM: Zprůzrační a roztáhne zvuk do šířky, jako na stadionu.

Zvukové režimy zesilovače – SEA:

ROCK: Zdůrazní nízké a vysoké kmitočty. Tento režim je vhodný pro akustickou hudbu.

POP: Tento režim je vhodný pro zpěv.

CLASSIC: Tento režim je vhodný pro klasickou hudbu.

OFF: Zvukový režim je zrušen. Indikátor zvukového režimu zmizí.

- Ke zvukovým režimům zesilovače SEA jsou přidány prostorové efekty.

Když je vybrán některý z těchto režimů bude zobrazena kontrolka SOUND MODE jako **(SOUND MODE)**

Jestliže máte vybrán některý ze zvukových režimů zesilovače SEA včetně ručních režimů (zvukové režimy zesilovače bez efektů surround) bude zobrazena kontrolka SOUND MODE jako

– **SOUND MODE**

Pro nastavení zvukového režimu na dálkovém ovladači stiskněte tlačítko SOUND MODE.

- Každým stisknutím tohoto tlačítka se zvukový režim změní následujícím způsobem:

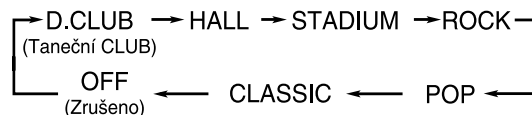

Poslouchání rozhlasového vysílání na VKV (FM) a středních a dlouhých vlnách (MW/LW)



Naladění stanice

1 Stiskněte tlačítko FM/AM.

Zařízení se automaticky zapne a naladí se poslední stanice (v rozsahu VKV nebo středních a dlouhých vln).

- Každým stisknutím tlačítka se změní pásmo VKV na střední a dlouhé vlny.



2 Začněte vyhledávat stanici.

Na zařízení:

Držte stisknuté tlačítko **TUNING +** nebo **TUNING -** déle než jednu sekundu.

Na dálkovém ovladači:

Držte stisknuté tlačítko **◀◀** nebo **▶▶** déle než jednu sekundu.

Zařízení začne vyhledávat stanici a zastaví se jakmile je nalezen stanice s dostatečnou úrovní signálu.

V případě, že je program vysílán stereofonně, bude rozsvícena kontrolka ST (stereo).

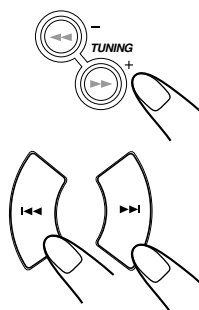

Pro zastavení vyhledávání stiskněte tlačítko **TUNING +** nebo **TUNING -** (nebo na dálkovém ovladači **◀◀** nebo **▶▶**).



Poznámka Když krátce a opakovaně stisknete tlačítko **TUNING +** nebo **TUNING -** (nebo na dálkovém ovladači **◀◀** nebo **▶▶**).

Kmitočet se bude měnit po jednotlivých krocích.

Pro změnu režimu VKV

V případě, že jsou nepříznivé podmínky příjmu stereofonní stanice (je slyšet šum), stiskněte na dálkovém ovladači tlačítko **FM MODE**. Na displeji se rozsvítí kontrolka **MONO** a příjem se zlepší.



Pro obnovení stereofonního režimu stiskněte znovu tlačítko **FM MODE** - kontrolka **MONO** přestane svítit a rozsvítí se kontrolka **STEREO**.

V tomto režimu můžete slyšet zvuk ve stereu, pokud je takto stanice vysílána.

Uložení stanice

Můžete si uložit **30** stanic v rozsahu VKV a **15** v rozsahu středních a dlouhých vln.

V některých případech jsou již uloženy testovací kmitočty, které slouží ke kontrole výrobku v továrně. Nejedná se o chybu. Stanice si můžete uložit následujícím způsobem.

- Pro nastavení jste omezeni časem. V případě, že dojde ke zrušení režimu před nastavením, zopakujte celý postup znovu od kroku 1.

Pouze na zařízení:

1 Nalad'te stanici, kterou chcete uložit do paměti.

- Podrobnosti naleznete v části "Naladění stanice".

FM 87.50

2 Stiskněte tlačítko SET.

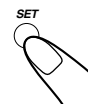

3 Otáčením kolečka PRESET + nebo PRESET - vyberte požadované číslo předvolby.

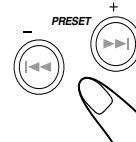

4 Stiskněte opět tlačítko SET.

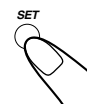

Stanice naladěná v kroku 1 je uložena na předvolbě vybrané v kroku 3.

- Uložení stanice na předvolbě, kde již máte uloženu jinou stanici bude tato vymazána.



Poznámka V případě, že odpojíte zařízení od elektrické sítě nebo když dojde k výpadku elektrické energie

Paměť naprogramovaných stanic bude zachována po několik dnů. Po této době budou informace vymazány. Jestliže nastane tato situace, zopakujte nastavení.

Naladění uložené stanice

1 Stiskněte tlačítko FM/AM.

Zařízení se automaticky zapne a naladí se poslední stanice (v rozsahu VKV nebo středních a dlouhých vln).

- Každým stisknutím tlačítka se změní pásmo VKV nebo středních a dlouhých vln.

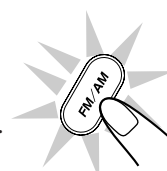

2 Vyberte předvolbu.

Na zařízení:

Stiskněte tlačítko **PRESET +** nebo **PRESET -**.

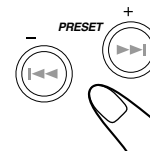

Na dálkovém ovladači:

Stiskněte číselné tlačítko.

Například:

Chcete-li vybrat předvolbu 5, stiskněte 5.

Chcete-li vybrat předvolbu 15, stiskněte +10 a potom 5.

Chcete-li vybrat předvolbu 20, stiskněte +10 a potom 10.

Chcete-li vybrat předvolbu 25, stiskněte +10, +10 a potom 5.

Chcete-li vybrat předvolbu 30, stiskněte +10, +10 a potom 10.

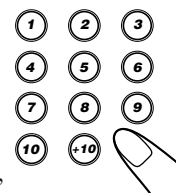

Systém RDS (Radio Data System) umožňuje příjem dalších informací souběžně se standardním programem. Například stanice vysílá svůj název a také informace o typu vysílání, jakým je například sportovní nebo hudební vysílání.

V případě, že je naladěna stanice, která vysílá v systému RDS, bude na displeji rozsvícena kontrolka RDS.

S tímto zařízením můžete přijímat následující typy signálů RDS.

PS (Program Service – programová služba):

Zobrazí obecně známý název stanice.

CT (Clock Time – Hodiny):

Zobrazuje čas vysílání stanicí

RT (Radio Text – textové informace):

Zobrazení textových informací odeslaných stanicí.

EON (Enhanced Other Networks – rozšíření o další sítě)

Zde jsou informace o o typech programů, které jsou odeslány jinými stanicemi RDS.



Další informace o RDS

- Některé stanice nejsou vybaveny systémem RDS.
- Služby stanic RDS se navzájem liší. Podrobnosti o místních vysílačích získáte přímo z vysílání.
- V případě, nízké úrovně signálu nebo rušení nemusí RDS pracovat správně.

Změna informací RDS

Během poslechu VKV stanice si můžete prohlížet informace RDS na displeji zařízení.

Stiskněte tlačítko DISPLAY MODE.

- Každým stisknutím tlačítka se změní zobrazení následujícím způsobem:

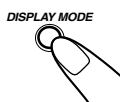

* Čas zobrazený na displeji nemusí být stejný jako CT (Hodiny) vysílány stanicí.



V případě, že stanice nevysílá signály PS, PTY nebo RT

Bude na displeji zobrazeno “NO PS”, “NO PTY” nebo “NO RT”:

Vyhledávání programů pomocí PTY kódů

Jednou z výhod RDS je možnost vyhledání stanic pomocí kódu PTY.

- Další podrobnosti o PTY kódech naleznete v části “Doplňkové informace” na straně 25.

Vyhledávání programu pomocí kódů PTY.

BERTE NA VĚDOMÍ, že RDS stanice musíte ukládat pomocí PTY kódů. V případě, že jste tak ještě neučinili, přečtěte si informace na straně 11.

- Pro nastavení jste omezeni časem. V případě, že dojde ke zrušení režimu před nastavením, zopakujte celý postup znovu od kroku 1.

1 Stiskněte tlačítko PTY/EON.



2 Stisknutím tlačítka SELECT + nebo SELECT – vyberte požadovaný kód PTY.

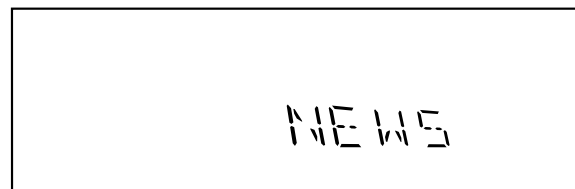
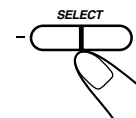

- Každým stisknutím tlačítka se změní PTY kód následujícím způsobem:

NEWS (ZPRÁVY) ⇌ AFFAIRS (UDÁLOSTI) ⇌ INFO (INFORMACE) ⇌ SPORT (SPORT) ⇌ EDUCATE (VZDĚLÁVÁNÍ) ⇌ DRAMA (DIVADLO) ⇌ CULTURE (KULTURA) ⇌ SCIENCE (VĚDA) ⇌ VARIED (RŮZNÉ) ⇌ POP M (POPULÁRNÍ HUDBA) ⇌ ROCK M (ROCKOVÁ HUDBA) ⇌ M.O.R. M (AKTUÁLNÍ HUDBA) ⇌ LIGHT M (LEHKÁ HUDBA) ⇌ CLASSICS (KLASICKÁ HUDBA) ⇌ OTHER M (OSTATNÍ HUDBA) ⇌ WEATHER (POČASÍ) ⇌ FINANCE (PENÍZE) ⇌ CHILDREN (DĚTI) ⇌ SOCIAL A (SOCIOLOGIE) ⇌ RELIGION (NÁBOŽENSTVÍ) ⇌ PHONE IN (ZATELEFONOVAT) ⇌ TRAVEL (CESTOVÁNÍ) ⇌ LEISURE (ODPOČINEK) ⇌ JAZZ (JAZZOVÁ HUDBA) ⇌ COUNTRY (COUNTRY HUDBA) ⇌ NATIONAL (NÁRODNÍ HUDBA) ⇌ OLDIES (HUDBA ZLATÉHO VĚKU) ⇌ FOLK M (FOLKOVÁ HUDBA) ⇌ DOCUMENT (DOKUMENTÁRNÍ POŘADY) ⇌ (zpět na začátek)

3 Stiskněte PTY/EON ještě jednou.

Na displeji se zobrazují stanice se svými předvolbami.

Zařízení prohledá všech 30 předvoleb v pásmu FM

a zastaví se, jakmile je nalezen požadovaný program.

- V případě, že není nalezen žádný program zůstane naladěna původní stanice.



Pro zastavení vyhledávání

Stiskněte během vyhledávání tlačítko SELECT + nebo SELECT –.

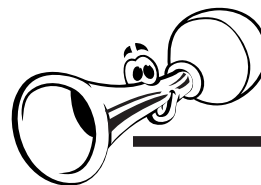

Přepnutí na typ programu podle Vašeho výběru

Díky datům EON, která jsou vysílána RDS stanicemi může dojít ke krátkodobému přepnutí zařízení na různé stanice, které právě vysílají dopravní informace.

- Funkce EON funguje pouze v případě, že posloucháte RDS stanici s daty EON, která je uložena na předvolbě.
- Kontrolka EON se rozsvítí v případě, že máte naladěnu stanici s daty EON.

Pro aktivování funkce EON

BERTE NA VĚDOMÍ, že RDS stanice musíte ukládat pomocí funkce EON. V případě, že jste tak ještě neučinili, přečtěte si informace na straně 11.

1 Držte stisknuté tlačítko PTY/EON.

Každým stisknutím tlačítka se na displeji zobrazí nápis "TA ON" a "TA OFF".

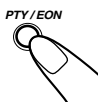

TA ON ↔ TA OFF

TA ON: Přepnutí na dopravní zpravodajství, jestliže je k dispozici.

TA OFF: Zrušení této funkce.

Jak vlastně pracuje funkce EON:

Případ 1

V případě, že žádná stanice nevysílá dopravní informace

Zařízení zůstává naladěno na vybranou stanici.



V okamžiku, kdy stanice začne vysílat dopravní informace, přepne se tuner automaticky na tuto stanici. Začne blikat kontrolka TA.



Po ukončení programu se tuner přepne zpět na předcházející stanici, ale funkce EON zůstane aktivní.

Případ 2

V případě, že některá ze stanic vysílá dopravní informace

Tuner se automaticky přepne na tuto stanici. Kontrolka TA začne blikat.



Po ukončení programu se tuner přepne zpět na předcházející stanici, ale funkce EON zůstane aktivní.

Případ 3

V případě, že stanice, kterou posloucháte vysílá požadované informace

Tuner zůstává naladěno na tuto stanici, ale kontrolka TA začne blikat.



Po ukončení programu se tuner přepne zpět na předcházející stanici, ale funkce EON zůstane aktivní.



Další informace o funkci EON

- Data EON z některých stanic nemusí být kompatibilní s tímto zařízením. V takovém případě nebude funkce EON fungovat správně.
- Během poslouchání programu naladěného pomocí funkce EON se nenaladí další stanice, která by v tomto okamžiku začala vysílat stejný typ dat EON.
- Funkce EON se zruší v okamžiku, kdy si vyberete jako zdroj signálu přehrávač kompaktních disků, kazetový magnetofon nebo vstup AUX. Pokud vyberete pásmo středních a dlouhých vln bude tato funkce zrušena pouze dočasně.

Toto zařízení umožňuje přehrávání následující typy kompaktních disků: Audio CD, CD-R (Zapisovatelné CD) a CD-RW (Přepisovatelné CD)

Časté používání disků s nepravidelným tvarem (například ve tvaru srdce) může vést k poškození systému.

Během přehrávání CD-R nebo CD-RW

Disky CD-R (Zapisovatelné CD) nebo CD-RW (Přepisovatelné CD) lze přehrávat pouze za předpokladu, že jsou již "uzavřené".

- Můžete přehrávat disky CD-R nebo CD-RW s nahranou hudbou ve formátu CD. Nicméně, v závislosti na podmínkách záznamu nebude možno tyto disky někdy přehrávat.
- Před zahájením přehrávání disků CD-R nebo CD-RW si přečtěte pozorně pokyny uvedené na jejich obalu.
- Některé disky CD-R nebo CD-RW nelze díky svým charakteristikám nebo stavu poškození na tomto zařízení přehrávat. Přehrávání nebude možné také v případě, že je znečištěna snímací optika.
- Disky CD-RW mohou vyžadovat delší dobu načtení. (Toto je způsobeno nižší odrazivostí plochy disků CD-RW oproti standardním diskům.)

Založení kompaktního disku

1 Stiskněte tlačítko ▲.

Zařízení se automaticky zapne a karuselová zásuvka mechaniky se vysune.



2 Do předních slotů vložte jeden nebo dva disky etiketou směřující nahoru.

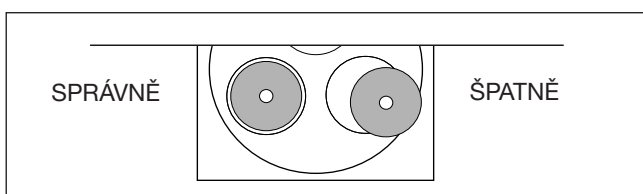

- V případě, že budete používat CD single (8 cm) položte jej do vnitřní prohlubně v zásuvce mechaniky.

3 V případě, že chcete vložit třetí disk, stiskněte tlačítko DISC CHANGE na zařízení nebo tlačítko DISC SKIP na dálkovém ovladači.

Karusel se otočí o 120 stupňů.



4 Stiskněte znovu tlačítko ▲.

Karuselová zásuvka mechaniky se zasune.



Informace k indikátorům disků

Každá kontrolka disku odpovídá dané mechanice disku se stejným číslem.

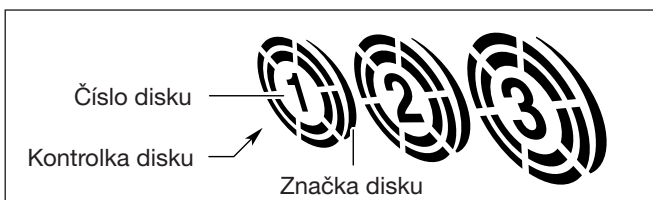

- Značka disku se rozsvítí v okamžiku, kdy je daný disk vybrán.
- Kontrolka disku se bude otáčet v okamžiku, kdy je odpovídající disk přehráván.
- Kontrolky disků zhasnou v okamžiku, kdy není do zařízení založen žádný disk.

Přehrávání celých disků – kontinuální přehrávání

Kompaktní disky můžete přehrávat kontinuálně.

1 Založte kompaktní disk.

2 Stiskněte jedno z tlačítek pro výběr mechaniky disku (CD1, CD2 nebo CD3), který chcete přehrávat.

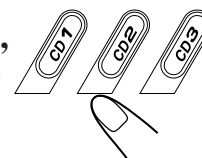

Začne přehrávání od první skladby.

Skladba právě přehrávaného disku bliká. (Skladby s číslem vyšším než 16 nejsou zobrazeny.)

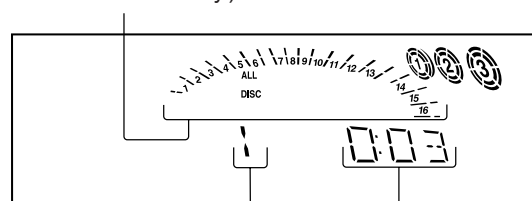

Číslo skladby Uplynulý čas přehrávání

- Stisknutím tlačítka CD ►/|| místo tlačítka pro výběr mechaniky se zahájí přehrávání v případě, že je do jedné z mechanik vložen kompaktní disk.

Po zapnutí zařízení se na displeji automaticky rozsvítí kontrolka ALL DISC. V případě, že nechcete přehrávat všechny disky, nastavte tlačítkem REPEAT zobrazení kontrolky 1 DISC.

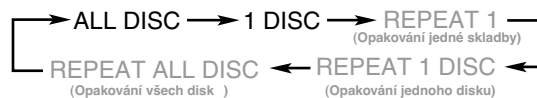

- ALL DISC:** Přehrávání všech vložených disků.
- 1 DISC:** Přehrávání jednoho disku.

Pro zastavení přehrávání stiskněte tlačítko ■.

Pro vyjmutí disku stiskněte tlačítko ▲ odpovídající mechaniky disku.

Poznámka Pořadí přehrávání kompaktních disků (pokud je zvoleno ALL DISC)

V případě, že jsou založeny tři kompaktní disky, budou přehrávány v následujícím pořadí.

- Když stisknete tlačítko CD1 : CD1 ⇒ CD2 ⇒ CD3 (potom se zastaví)
- Když stisknete tlačítko CD2 : CD2 ⇒ CD3 ⇒ CD1 (potom se zastaví)
- Když stisknete tlačítko CD3 : CD3 ⇒ CD1 ⇒ CD2 (potom se zastaví)

* V případě, že jsou založeny pouze dva disky bude přehrávání probíhat ve stejném pořadí, ale chybějící disk bude přeskočen.

Základní operace s kompaktním diskem

Během přehrávání CD disku můžete provádět tyto operace.

Během přehrávání jednoho disku vyměnit druhý disk

Stisknutím tlačítka DISC CHANGE vyměníte kompaktní disk a karusel se vysune.

V případě, že vyměníte disk během přehrávání jiného disku, bude přehrávání pokračovat do okamžiku, než budou přehrány všechny vložené disky.

Pro zavření zásuvky karuselu stiskněte tlačítko DISC CHANGE nebo ještě jednou.

Pro přeskočení na jiný kompaktní disk založený v karuselu

Stiskněte na dálkovém ovladači tlačítko DISC SKIP

Pro pozastavení přehrávání

Stiskněte tlačítko CD .

Během pauzy bude na displeji zobrazen nápis "PAUSE".

Pro obnovení přehrávání stiskněte opět tlačítko CD .

Pro vyhledání určitého místa ve skladbě

Během přehrávání držte stisknuté tlačítko nebo .

- : Rychlé vyhledávání dozadu.
- : Rychlé vyhledávání dopředu.

Jestliže používáte dálkový ovladač, držte stisknuté tlačítko nebo .

Pro přesunutí na jinou skladbu

Před nebo během přehrávání opakovaně stiskněte tlačítko nebo .

- : Pro přesunutí na začátek aktuální nebo předcházející skladby.
- : Pro přesunutí na začátek následující skladby.

Poznámka V případě, budete na zařízení držet stisknuté tlačítko nebo před zahájením přehrávání

Můžete plynule měnit skladby.

Pro přechod na jinou skladbu pomocí číselných tlačítek

Stisknutím číselných tlačítek před zahájením přehrávání si můžete nastavit číslo skladby, od které bude zahájeno přehrávání.

Např.: Pro přehrávání od skladby 5 stiskněte 5.

Pro zahájení přehrávání od skladby 15, stiskněte +10 a potom 5.

Pro zahájení přehrávání od skladby 20, stiskněte +10 a potom 10.

Pro zahájení přehrávání od skladby 32, stiskněte +10, +10, +10 a potom 2.

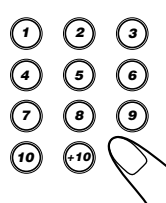

Programování pořadí přehrávání skladeb na kompaktním disku – naprogramované přehrávání

Před zahájením přehrávání si můžete setřídit pořadí skladeb, jak budou přehrávány. **Můžete naprogramovat až 32 skladeb.**

- Chcete-li použít opakované přehrávání u naprogramovaného přehrávání stiskněte po zahájení naprogramovaného přehrávání tlačítko REPEAT. Další podrobnosti naleznete na straně 16.

POUZE na zařízení:

1 Založte kompaktní disk

- V případě, že není právě vybrán jako zdroj přehrávání CD přehrávač, stiskněte před dalším krokem tlačítko CD a potom .

2 Stiskněte tlačítko PROGRAM - na displeji se zobrazí nápis "PROGRAM"?

Na displeji se také rozsvítí PRGM (program).

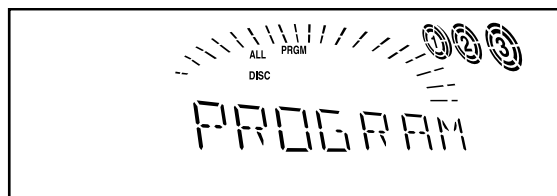

- V případě, že v paměti byl uložen program, bude nyní aktivován.

3 Stiskněte jedno z tlačítek disků (CD1, CD2 nebo CD3) a vyberte disk, který chcete přehrávat.

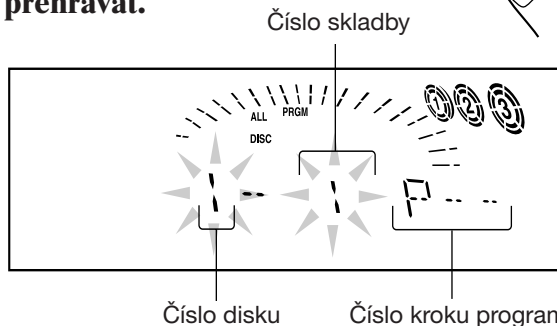

4 Tlačítka nebo vyberte požadovanou skladbu a stiskněte tlačítko SET.

Při každém výběru skladby a následném stisknutí tlačítka SET je dané skladba uložena do programu.

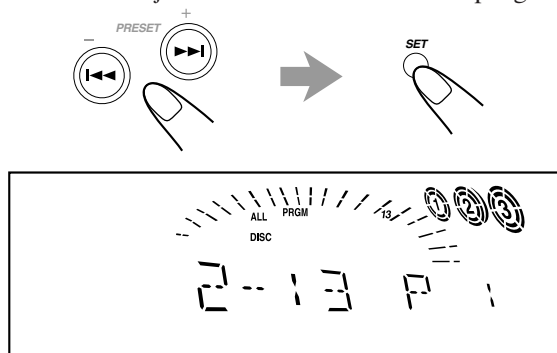



5 Naprogramujte ostatní skladby.

- Pro naprogramování skladeb ze stejného disku zopakujte krok 4.
- K naprogramování skladby z jiného disku zopakujte krok 3 a 4.

6 Stiskněte tlačítko CD ►/II.

Skladby budou přehrávány v pořadí, které jste naprogramovali.



Pro zastavení přehrávání stiskněte tlačítko ■.

Pro ukončení režimu naprogramovaného přehrávání stiskněte tlačítko PROGRAM před nebo po přehrávání. Zařízení se přepne do režimu kontinuálního přehrávání. (Vytvořený program zůstane uložen v paměti do okamžiku než vypnete zařízení nebo jej vymažete.)

Změna programu

Stisknutím tlačítka CANCEL můžete před nebo po ukončení přehrávání vymazat poslední naprogramovanou skladbu.

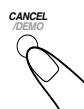

- Každým stisknutím tlačítka bude skladba zobrazená na displeji vymazána z programu.

Pro kontrolu programu v průběhu přehrávání stiskněte tlačítko ►►I (nebo I◀◀) - začne přehrávání následující nebo předcházející skladby.

Pro přidání skladeb do programu před zahájením přehrávání vyberte skladby, které chcete přidat způsobem uvedeným v krocích 3 a 4 na straně 15.

Pro vymazání celého programu před zahájením nebo po ukončení přehrávání stiskněte dvakrát tlačítko ■.

- Vysunutím zásuvky karuselu kompaktního disku budou také vymazány skladby z programu.



Poznámka V případě, že se pokusíte naprogramovat 33 skladeb Na displeji se zobrazí zpráva "FULL".



Poznámka V případě, že Váš zápis je ignorován

Pokusili jste se programovat skladbu z prázdné mechaniky disku, nebo skladbu, která na disku neexistuje. Takové záznamy jsou ignorovány.

Přehrávání v náhodném pořadí – náhodné přehrávání

Všechny skladby na vložených discích budou přehrávány v náhodném pořadí.

1 Založte kompaktní disk.

- V případě, že máte vybrán jiný zdroj signálu než je přehrávač kompaktních disků, stiskněte před dalším pokračováním tlačítko CD ►/II a potom ■.

2 Stisknutím tlačítka RANDOM se na displeji zobrazí nápis "RANDOM".



Na displeji se zobrazí také kontrolka RANDOM.

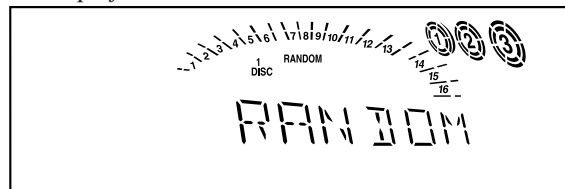

- Skladby jsou nyní přehrávány v náhodném pořadí. Přehrávání v náhodném pořadí je ukončeno po jednom přehrávání všech skladeb.

Pro zastavení přehrávání stiskněte tlačítko ■.

- Přehrávání v náhodném přehrávání je také zastaveno v případě, že stisknete tlačítko ▲.

Pro ukončení režimu náhodného přehrávání stiskněte před zahájením nebo po zahájení přehrávání tlačítko RANDOM znovu. Přehrávač se přepne do kontinuálního režimu přehrávání.

Chcete-li požit přehrávání v náhodném pořadí, musíte nejprve zrušit přehrávání v naprogramovaném pořadí.



Poznámka V případě, že stisknete tlačítko I◀◀ nebo ►►I Začne přehrávání další náhodně vybrané skladby.

Opakované přehrávání skladeb nebo kompaktních disků – opakované přehrávání

Opakované přehrávání můžete nastavit pro všechny kompaktní disky založené v přehrávači, naprogramované přehrávání nebo pro přehrávanou skladbu.

Pro zahájení opakovaného přehrávání stiskněte před nebo v průběhu přehrávání tlačítko REPEAT.

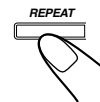

- Každým stisknutím tlačítka REPEAT se změní režim opakovaného přehrávání a na displeji se zobrazí následující kontrolky:



REPEAT 1: Opakované přehrávání jedné skladby.
REPEAT 1 DISC*: Opakované přehrávání všech skladeb na jednom kompaktním disku.

REPEAT ALL DISC: Opakované přehrávání všech skladeb na všech discích (kontinuální nebo náhodné) nebo skladeb v programu.

- * Položku REPEAT 1 DISC (Zopakovat na jednom disku) nelze použít pro naprogramované přehrávání a přehrávání v náhodném pořadí.

Pro zrušení opakovaného přehrávání stiskněte opakovaně tlačítko REPEAT až zmizí kontrolky opakovaného přehrávání (REPEAT1, REPEAT 1 DISC nebo REPEAT ALL DISC).

- Opakované přehrávání nelze použít současně s přehráváním v náhodném pořadí.

Uzamčení vysunutí disku – uzamčení zásuvky

Můžete zakázat vysunutí kompaktního disku.

- Tato funkce je k dispozici pouze v případě, že zdrojem signálu je přehrávač kompaktních disků.

POUZE na zařízení:

Pro zakázání vysunutí disku stiskněte současně tlačítko ▲ a ■. Na chvíli se na displeji zobrazí nápis "LOCKED" (Uzamčeno) a zásuvka karuselu je uzamčena.

Pro zrušení zákazu vysunutí disku stiskněte současně tlačítko ▲ a libovolné tlačítko ■.

Na chvíli se na displeji zobrazí nápis "UNLOCKED" (Odemčeno) a zásuvka karuselu bude odemčena.



Poznámka V případě, že se pokusíte vysunout disk

Na displeji se zobrazí nápis "LOCKED" (Uzamčeno), který Vás informuje, že založený disk je uzamčen v mechanice.



Přehrávání kazet

Přehrávání kazety

- 1 Stiskněte tlačítko EJECT (▲) u mechaniky, kterou chcete použít.**

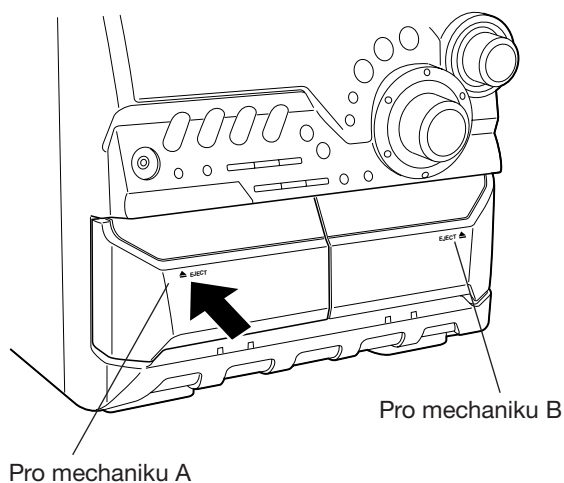

- 2 Do mechaniky vložte kazetu páskou směrem dolů.**

- Můžete přehrávat pouze kazety typu I.

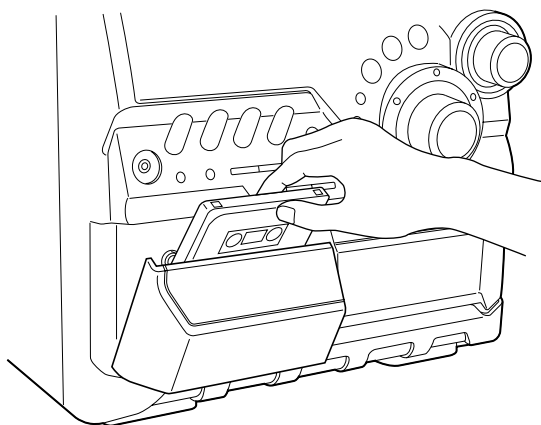

- 3 Zlehka zavřete dvířka mechaniky.**

V případě, že vložíte do obou mechanik kazety, bude vybrána mechanika, do které jste vkládali kazetu jako poslední.

Chcete-li vybrat druhou mechaniku stiskněte tlačítko TAPE A nebo TAPE B (případně na dálkovém ovladači tlačítko TAPE A/B).

- 4 Stiskněte tlačítko TAPE ►.**

Začne přehrávání a kontrolka směru přehrávání (►) začne pomalu blikat.

Jakmile je kazeta přehrána až do konce, přehrávání se automaticky zastaví.

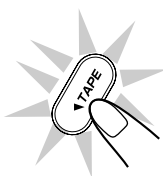

Pro zastavení přehrávání stiskněte tlačítko ■.

Pro ovládání druhé mechaniky magnetofonu stiskněte tlačítko TAPE A nebo TAPE B (případně na dálkovém ovladači tlačítko TAPE A/B) a potom TAPE ►.

Pro rychlé dopředu stiskněte tlačítko ►► (případně ►►► na dálkovém ovladači). Kontrolka směru převíjení (►) začne blikat rychle.

Pro rychlé převinutí zpět stiskněte tlačítko ◀◀ (případně ◀◀◀ na dálkovém ovladači). Kontrolka směru převíjení (◀) začne blikat rychle.

Pro vyjmutí kazety z mechaniky stiskněte tlačítko ▲ EJECT pro mechaniku A nebo tlačítko EJECT ▲ pro mechaniku B.

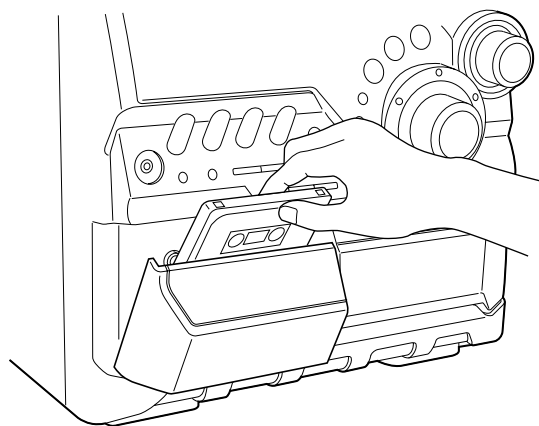
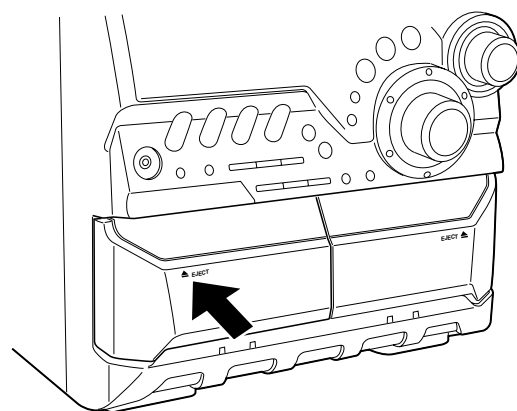

Nedoporučujeme použití kazet C-120 nebo tenčích. U těchto typů kazet může docházet ke zhoršení charakteristiky a zvýšené možnosti navinutí pásky do mechaniky.

DŮLEŽITÉ:

- **Uvědomte si, že kopírování nahraných kazet, gramofonových desek nebo kompaktních disků bez souhlasu vlastníka autorských práv může být protizákonné.**
- Úroveň nahrávání je nastavena automaticky, takže nastavení hlasitosti (VOLUME), úrovně basů (ACTIVE BASS EX. LEVEL) a zvukový režim (SOUND MODE) nemá vliv na výslednou nahrávku. Můžete si přizpůsobit zvuk nahrávaného zvuku, které neovlivní výslednou nahrávku.
- Během záznamu můžete mít nastaven libovolný zvukový režim a můžete poslouchat jak přes reproduktorové soustavy, tak i na sluchátka. Nicméně zvuk je zaznamenán bez těchto efektů. (viz stranu 10)
- V případě, že budete mít umístěno zařízení v blízkosti televizního přijímače, může se v nahrávce vyskytovat zvýšená úroveň šumu nebo statického rušení. Zvětšete vzdálenost mezi televizním přijímačem a zařízením.
- Pro záznam můžete používat kazety typ I.

Ochrana proti nechtěnému záznamu

Kazety mají dva štítky, které slouží k ochraně proti nechtěnému smazání obsahu nebo přehrání jiným záznamem.

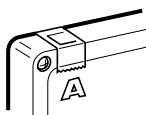

Chcete-li ochránit obsah záznam, vylomte tyto štítky.

Budete-li v budoucnu na takovou kazetu nahrávat, zalepte otvory, které vznikly vylomením těchto ochranných štítků.

Pro zajištění nejlepší kvality záznamu a přehrávání

V případě, že jsou znečištěny hlavy, navíjecí trny, a přítlačné válečky může docházet k následujícímu:

- Snížená kvalita zvuku
- Výpadky v zaznamenaném signálu
- Ztišení
- Neúplné vymazání
- Potíže se záznamem

Pro vyčištění hlav, navíjecích trnů, a přítlačných válečků

Použijte vatové tyčinky namočené v lihu.

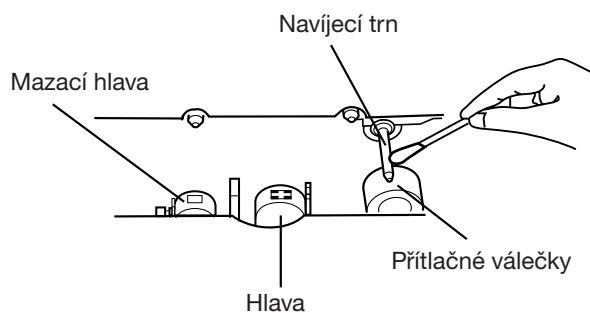

Demagnetizace hlav

Vypněte zařízení a použijte demagnetizátor magnetofonových hlav (toto zařízení získáte v obchodech s audio technikou).

Nahrávání kazety vložené do mechaniky B

POUZE na zařízení:

1 Stiskněte tlačítko EJECT mechaniky B.

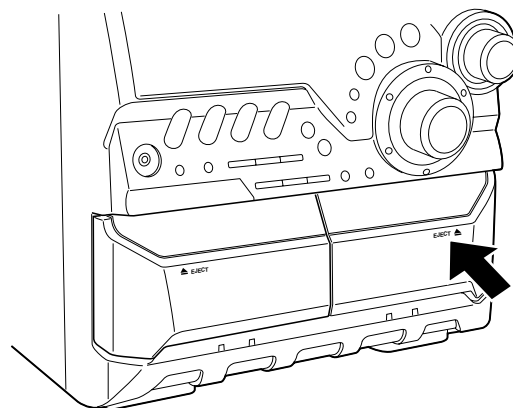

2 Do mechaniky vložte kazetu, na kterou chcete pořídit záznam.

3 Zlehka zavřete dvířka mechaniky.

4 Pusťte přehrávání zdroje signálu — tuner FM, MW, LW, přehrávač kompaktních disků, mechanika A nebo zařízení připojené ke vstupu AUX IN.

- Jestliže zdrojem pro nahrávání je mechanika A kazetového magnetofonu, můžete použít “Kopírování kazet”. Další podrobnosti naleznete na straně 19.
- V případě, že zdrojem pro nahrávání je přehrávač kompaktních disků, můžete použít synchronizované nahrávání z kompaktního disku (další podrobnosti naleznete v kapitole “synchronizované nahrávání z CD” na straně 19.)

5 Stiskněte tlačítko REC START/STOP.

Na displeji se objeví kontrolka nahrávání REC.



Pro zastavení nahrávání stiskněte tlačítko REC START/STOP ještě jednou nebo tlačítko .

Pro vyjmutí kazety stiskněte tlačítko EJECT  u mechaniky B kazetového magnetofonu.



Kopírování kazet

POUZE na zařízení:

1 Stiskněte tlačítko TAPE ► a potom ■.

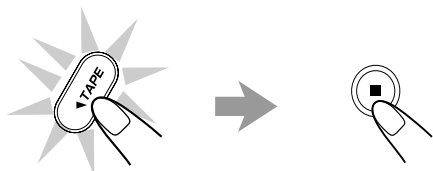

2 Do mechaniky A vložte kazetu, kterou chcete zkopírovat a do mechaniky B vložte kazetu, na kterou chcete pořídit kopii.

3 Stiskněte tlačítko DUBBING.

Začne kopírování.

Na začátku kopírování se na displeji rozsvítí kontrolka nahrávání REC a zobrazí se nápis "DUBBING".

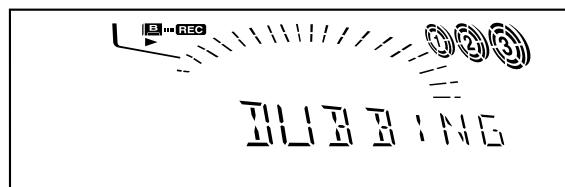

Pro zastavení nahrávání stiskněte tlačítko ■.

Pro vyjmutí kazety stiskněte tlačítko ▲ EJECT u mechaniky A a tlačítko EJECT ▲ u mechaniky B.

Synchronizované nahrávání z CD

Z kompaktního disku bude zkopírován celý obsah na kazetu.

- Skladby budou zaznamenány v originálním pořadí případně v pořadí, které si nachystáte naprogramovaným přehráváním.

POUZE na zařízení:

1 Do mechaniky B vložte kazetu, na kterou chcete zaznamenat kompaktní disk.

2 Do zařízení vložte kompaktní disk, přesně do středu přihrádky disku, potíštěnou stranou nahoru.

3 Stisknutím tlačítka disku (CD1, CD2 nebo CD3) vyberte disk a potom stiskněte tlačítko ■.

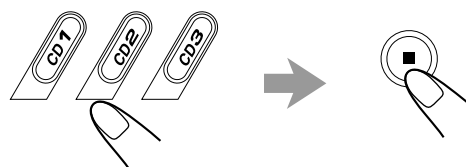

4 Stiskněte tlačítko CD REC START.

Na displeji se zobrazí "CD REC" a rozsvítí se kontrolka nahrávání REC.

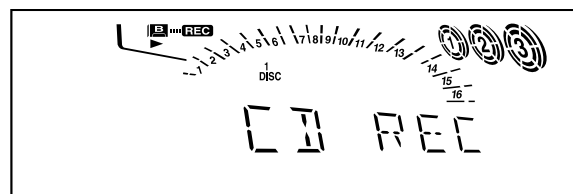
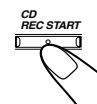

Na mechanice B začne nahrávání a přehrávač kompaktních disků začne přehrávat vybraný disk.

Po ukončení nahrávání se přehrávač kompaktních disků i mechanika B kazetového magnetofonu se zastaví.

Pro zastavení synchronizovaného nahrávání z CD stiskněte tlačítko ■.

Pro vyjmutí kazety stiskněte tlačítko EJECT ▲ u mechaniky B.

Můžete použít tři druhy časovačů — denní časovač, časovač pro záznam a automatické vypnutí.

Předtím, než začnete používat časovač, budete muset nastavit hodiny zařízení. (Podrobnosti naleznete v části “Nastavení hodin” na straně 9.)

Používání denního časovače

Denním časovačem se můžete probudit svou oblíbenou hudbou nebo programem z rádia. Časovač můžete nastavit v zapnutém i vypnutém (pohotovostním) stavu.

Jak vlastně funguje denní časovač

V nastaveném čase se zařízení automaticky zapne, nastaví se hlasitost na přednastavenou úroveň a začne přehrávání vybraného zdroje signálu. Těsně před spuštěním začne blikat kontrolka a blikání pokračuje během nastavené doby denního časovače. Jakmile nastane čas vypnutí, zařízení se přepne do pohotovostního stavu.

Nastavení časovače zůstává uloženo v paměti dokud jej nezměníte.

- Pro nastavení jste omezeni časem. V případě, že dojde ke zrušení režimu před nastavením, zopakujte celý postup znovu od kroku 1.
- Pro úpravu nesprávně zadaného údaje během nastavování časovače stiskněte tlačítko CANCEL. (Může se stát, že tato funkce nebude fungovat. V takovém případě stiskněte opakovaně tlačítko CLOCK/TIMER, a začněte znovu od kroku 1.)

Předtím, než začnete...

- *Jestliže použijete jako zdroj přehrávač kompaktní disk* —
– Zkontrolujte, že ve vybrané zásuvce je vložen požadovaný kompaktní disk.
- *Jestliže použijete jako zdroj kazetový magnetofon* —
– Zkontrolujte, že ve vybrané mechanice (A nebo B) je vložena požadovaná kazeta.
- *Jestliže použijete jako zdroj připojené externí zařízení* —
– nastavte na stejný čas zapnutí tohoto zařízení.

POUZE na zařízení:

1 Opakovaným stisknutím tlačítka CLOCK/TIMER zobrazíte na displeji nápis “DAILY” (Denně).

Rozsvítí se kontrolka a na displeji začne blikat nápis DAILY (Denně).

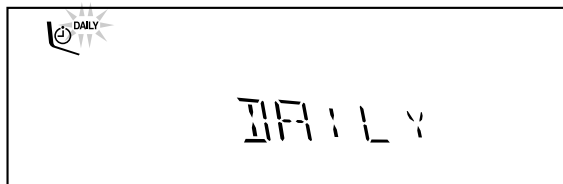

- Každým stisknutím tlačítka se změní režim následujícím způsobem:

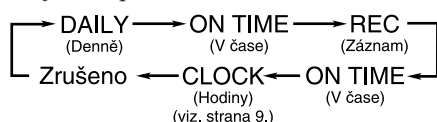

2 Stiskněte tlačítko CLOCK/TIMER.

Na displeji se na dvě sekundy zobrazí nápis “ON TIME” (V čase) a zařízení přejde do režimu nastavení času zapnutí.



3 Nastavte čas zapnutí zařízení.

1) Stisknutím tlačítka nebo nastavte hodiny a potom stiskněte tlačítko SET.

2) Stisknutím tlačítka nebo nastavte minuty a potom stiskněte tlačítko SET.

Na displeji bude zobrazen dvě sekundy nápis “OFF TIME” a zařízení přejde do režimu nastavení času vypnutí.

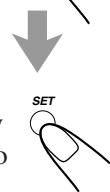
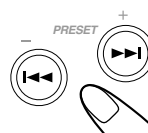

4 Nastavte čas vypnutí zařízení (v pohotovostním režimu).

1) Stisknutím tlačítka nebo nastavte hodiny a potom stiskněte tlačítko SET.

2) Stisknutím tlačítka nebo nastavte minuty a potom stiskněte tlačítko SET.

Zařízení přejde do režimu nastavení vstupního signálu.

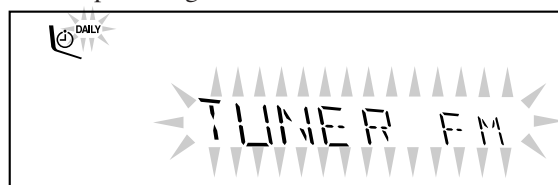
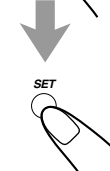

5 Stisknutím tlačítka nebo vyberte zdrojový signál a potom stiskněte tlačítko SET.

• Každým stisknutím tlačítka nebo se budou zobrazovat vstupy následujícím způsobem:

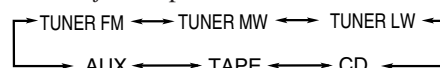

- TUNER FM: naladí se přednastavená stanice v pásmu VKV → přejděte na krok 6.
- TUNER AM: naladí se přednastavená stanice v rozsahu středních vln → přejděte na krok 6.
- TUNER LW: naladí se přednastavená stanice v rozsahu dlouhých vln → přejděte na krok 6.
- CD: začne přehrávání vybraného disku od první skladby → přejděte na krok 7.
- TAPE: začne přehrávání v kazety vložené do mechaniky A nebo B → přejděte na krok 7.
- AUX: Začne přehrávání připojeného zařízení → přejděte na krok 7.

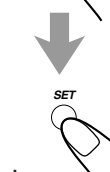
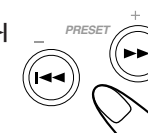

6 Vyberte přednastavenou stanici.

Stisknutím tlačítka ◀◀ nebo ▶▶ vyberte přednastavenou stanici a potom stiskněte tlačítko SET. Zařízení se přepne do režimu nastavení hlasitosti.

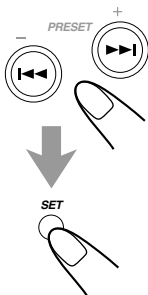

7 Tlačítka ◀◀ nebo ▶▶ nastavte požadovanou hlasitost.

- Hlasitost můžete nastavit na VOL MIN, VOL 1 – VOL 30 a VOL MAX.

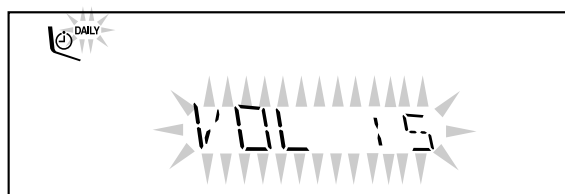
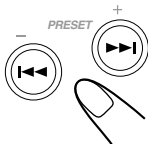

8 Stisknutím tlačítka SET ukončíte nastavení denního časovače.

Kontrolka DAILY (denní časovač) přestane blikat a zůstane rozsvícena. Nastavení se postupně zobrazí na displeji.

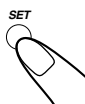

9 V případě, že jste nastavovali zařízení v zapnutém stavu, stisknutím tlačítka ⏻/STANDBY/ON vypnete zařízení (přepnete jej do pohotovostního stavu).

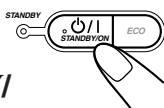

Poznámka V případě, že je zařízení v čase zapnutí v zapnutém stavu Denní časovač se nezapne.

Zapnutí nebo vypnutí denního časovače po nastavení

1 Opakovaným stisknutím tlačítka CLOCK/TIMER zobrazíte na displeji nápis "DAILY" (Denně).



2 Pro vypnutí denního časovače stiskněte tlačítko CANCEL.

Kontrolka DAILY zmizí (na krátký okamžik se zobrazí "OFF"). Denní časovač je zrušen, ale nastavení denního časovače zůstává uloženo v paměti.



Pro zapnutí denního časovače stiskněte tlačítko SET.

Zobrazí se kontrolka DAILY. Nastavení denního časovače se postupně zobrazí na displeji.

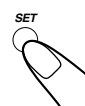

Používání časovače pro nahrávání

Pomocí časovače pro nahrávání můžete automaticky zaznamenat rozhlasové vysílání. Časovač můžete nastavit v zapnutém i vypnutém (pohotovostním) stavu.

Jak vlastně funguje časovač pro nahrávání

V nastaveném čase se zařízení automaticky zapne, naladí se specifikovaná stanice, nastaví se hlasitost na úroveň "VOL MIN" a začne nahrávání. Těsně před spuštěním začne blikat kontrolka ⏻ a blikání pokračuje během nastavené doby denního časovače. Po ukončení nastavené doby zapnutí se zařízení přepne do pohotovostního stavu. Nastavení časovače zůstává uloženo v paměti dokud jej nezměníte.

- Pro nastavení jste omezeni časem. V případě, že dojde ke zrušení režimu před nastavením, zopakujte celý postup znovu od kroku 1.
- Pro úpravu nesprávně zadaného údaje během nastavování časovače stiskněte tlačítko CANCEL. (Může se stát, že tato funkce nebude fungovat. V takovém případě stiskněte opakovaně tlačítko CLOCK/TIMER, a začněte znovu od kroku 1.)

POUZE na zařízení:

1 Do mechaniky B kazetového magnetofonu vložte kazetu, na kterou chcete nahrávat.

2 Opakovaným stisknutím tlačítka CLOCK/TIMER zobrazíte na displeji nápis "REC" (Nahrávání).

Rozsvítí se kontrolka ⏻ a na displeji začne blikat nápis REC (Nahrávání).



- Každým stisknutím tlačítka se změní režim následujícím způsobem:

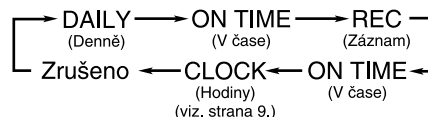

3 Stiskněte znovu tlačítko CLOCK/TIMER.

Na displeji se na dvě sekundy zobrazí nápis "ON TIME" (V čase) a zařízení přejde do režimu nastavení času zapnutí.





4 Nastavte čas zapnutí zařízení.

- 1) Stisknutím tlačítka ◀◀ nebo ▶▶ nastavte hodiny a potom stiskněte tlačítko SET.
- 2) Stisknutím tlačítka ◀◀ nebo ▶▶ nastavte minuty a potom stiskněte tlačítko SET.

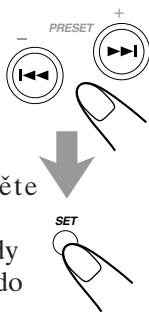

5 Nastavte čas vypnutí zařízení (v pohotovostním režimu).

- 1) Stisknutím tlačítka ◀◀ nebo ▶▶ nastavte hodiny a potom stiskněte tlačítko SET.
 - 2) Stisknutím tlačítka ◀◀ nebo ▶▶ nastavte minuty a potom stiskněte tlačítko SET.
- Zařízení přejde do režimu nastavení předvolby na tuneru.

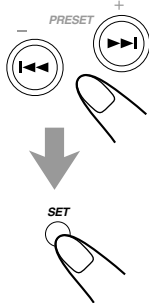

6 Nastavte předvolbu na tuneru.

- 1) Stisknutím tlačítka ◀◀ nebo ▶▶ nastavte pásmo tuneru ("TUNER FM", "TUNER FM" nebo "TUNER AM") a potom stiskněte tlačítko SET.
- 2) Stisknutím tlačítka ◀◀ nebo ▶▶ vyberte požadovanou předvolbu a potom stiskněte tlačítko SET. Kontrolka REC přestane blikat a zůstane rozsvícena. Nastavení se postupně zobrazí na displeji.

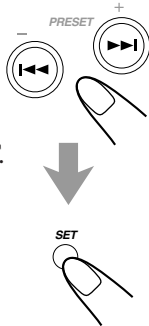

7 V případě, že jste nastavovali zařízení v zapnutém stavu, stisknutím tlačítka ⏻/⏻ STANDBY/ON vypnete zařízení (přepnete jej do pohotovostního stavu).

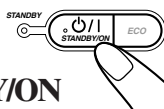

Chcete-li poslouchat v době nahrávání jiný zdroj signálu
Stiskněte tlačítko REC START/STOP nebo tlačítko ■, kterým ukončíte nahrávání. Bez zastavení nahrávání nemůžete změnit zdroj signálu.

Zapnutí nebo vypnutí časovače pro nahrávání po nastavení

- 1 Opakovaným stisknutím tlačítka CLOCK/TIMER zobrazíte na displeji nápis "REC" (Nahrávání).
- 2 Pro vypnutí časovače pro nahrávání stiskněte tlačítko CANCEL. Kontrolka REC zmizí (na krátký okamžik se zobrazí "OFF"). Časovač pro nahrávání je zrušen, ale nastavení zůstává uloženo v paměti.



Pro zapnutí časovače pro nahrávání stiskněte tlačítko SET.

Zobrazí se kontrolka a nápis REC. Nastavení časovače pro nahrávání se postupně zobrazí na displeji.

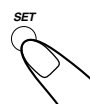

Používání automatického vypnutí

Pomocí automatického vypnutí se můžete nechat uspat hudbou. Automatické vypnutí můžete nastavit pouze v případě, že je zařízení zapnuto.

Jak vlastně funguje automatické vypnutí

Zařízení se automaticky vypne po uplynulé době.

POUZE na dálkovém ovladači:

1 Stiskněte tlačítko SLEEP.

Na displeji se zobrazí čas do vypnutí zařízení a kontrolka automatického vypnutí SLEEP začne blikat.

- Každým stisknutím tlačítka se změní doba po které bude vypnuto zařízení následujícím způsobem:

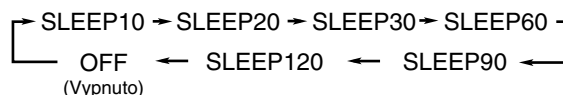

2 Po pěti sekundách se uloží vybrané nastavení automatického vypnutí.

Kontrolka automatického vypnutí SLEEP přestane blikat a zůstane rozsvícena.

Chcete-li zkontrolovat dobu, za kterou se zařízení vypne, stiskněte tlačítko SLEEP jednou. Informace bude zobrazena na displeji přibližně pět sekund.

Chcete-li změnit dobu, za kterou se zařízení vypne, opakovaně stiskněte tlačítko SLEEP, až je na displeji zobrazena požadovaná doba.

Pro zrušení nastavení stiskněte opakovaně tlačítko SLEEP, na displeji se zobrazí nápis "OFF" a zmizí kontrolka automatického vypnutí z displeje SLEEP.

- Automatické vypnutí se zruší také vypnutím zařízení.

Priorita časovače

Vzhledem k tomu, že každý časovač můžete nastavit individuálně, mohlo by Vás zajímat, co se stane, jestliže se nastavení budou překrývat. Níže je uvedeno pár příkladů.

• Časovač pro záznam má prioritu nad denním časovačem a automatickým vypnutím

- V případě, že je nastaveno zapnutí zařízení pomocí denního časovače v době záznamu pomocí časovače pro nahrávání, bude nastavení denního časovače ignorováno.
- V případě, že je nastaven časovač pro nahrávání v době, kdy jste si nastavili automatické vypnutí, bude záznam zrušen v době nastavené automatickým vypnutím.

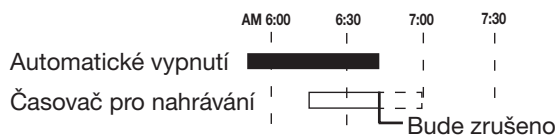

Jestliže používáte časovač pro nahrávání současně s automatickým vypnutím, dávejte pozor na nastavený čas vypnutí.

Údržba



Pro dosažení nejlepších výsledků, mějte uloženy své kazety a kompaktní disky v čistotě. Pravidelně čistěte mechaniky zařízení.

Manipulace s disky



- Při vyjímání disku z krabičky zlehka stiskněte střed disk držte za okraj.
- Nedotýkejte se povrchu disku ani jej neohýbejte.
- Po použití vraťte disk zpátky do krabičky. Zamezíte tím jeho poškození.

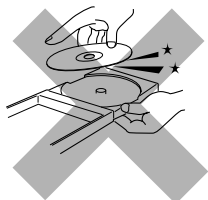

- Při vládání disku do krabičky dávejte pozor abyste jej nepoškrábali.
- Kompaktní disky nevystavujte přímému slunečnímu záření, extrémním teplotám a vlhkosti.



Čištění disku

Disk čistěte měkkou látkou ve směru od středu ke krajům.

Manipulace s kazetami

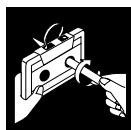

- V případě, že je pásek v kazetě uvolněný, natáhněte jej pomocí vložení tužky na místo navíjecího trnu.
- V případě, že je pásek v kazetě uvolněný, může dojít k jeho navinutí v mechanice kazetového magnetofonu.



- Nedotýkejte se povrchu pásky.



- Pro uskladnění kazet nepoužívejte následující prostředí:
 - V prašném prostředí
 - Na místech přímým slunečním zářením
 - Ve vlhkém prostředí
 - V blízkosti magnetů



Pro čištění disků **NEPOUŽÍVEJTE** žádná rozpouštědla, jako jsou konvenční čisticí prostředky na disky, spreje, ředidla nebo benzin.

Odstraňování jednoduchých závad



V případě, že Vám během používání zařízení vyskytnou nějaké problémy, nahlédněte nejprve do uvedené tabulky a pokuste se danou situaci vyřešit sami.

V případě, že se Vám to nepodaří, nebo jestliže došlo k fyzickému poškození, kontaktujte odpovědného pracovníka (prodejce, kvalifikovaného opraváře).

Příznak	Příčina	Řešení
Nelze zrušit demonstrační zobrazení na displeji. Není slyšet žádný zvuk.	Pro zrušení demonstračního zobrazení jste stiskali jiná tlačítka. Nesprávné připojení nebo uvolněný konektor.	Na zařízení stiskněte tlačítko Demo (podrobnosti naleznete na straně 8) Zkontrolujte všechna připojení a opravte je (podrobnosti naleznete na straně 6 až 8).
Zhoršená kvalita vysílání díky šumu.	<ul style="list-style-type: none">• Odpojené antény.• Smyčková anténa je příliš blízko zařízení.• FM anténa není natočena do správného směru nebo není natažena.	<ul style="list-style-type: none">• Připojte antény.• Zaměňte polohu a natočení smyčkové antény.• Natáhněte a natočte FM anténu do optimální polohy.
Zvuk z přehrávaného kompaktního disku je přerušovaný. Zásuvku disku nelze otevřít nebo zavřít.	Kompaktní disk je poškrábaný nebo znečištěný. <ul style="list-style-type: none">• Zařízení není připojeno k elektrické síti.• Zásuvka je uzamčena.	Vyčistěte nebo vyměňte disk (podrobnosti naleznete na straně 23). <ul style="list-style-type: none">• Připojte zařízení k elektrické síti.• Odemkněte zásuvku (podrobnosti naleznete na straně 16).
Nelze přehrávat disk. Nelze otevřít mechaniku kazetového magnetofonu. Nelze nahrávat. Je znemožněno ovládání.	Disk je položen etiketou dolů. Během přehrávání bylo odpojeno elektrické napájení zařízení. Jsou odstraněny ochranné štítky kazety. Chyba procesoru, kvůli elektrickému rušení.	Do zásuvky vložte disk etiketou nahoru. Zapněte zařízení. Zakryjte otvory samolepící páskou. Odpojte zařízení od elektrické sítě a potom jej opět připojte.
Zařízení nelze ovládat pomocí dálkového ovladače.	<ul style="list-style-type: none">• Mezi dálkovým ovladačem a okénkem příjmu infračervených paprsků na zařízení je překážka.• Slabé baterie.	<ul style="list-style-type: none">• Odstraňte překážku.• Vymaňte baterie.

Doplňkové informace



Popis PTY kódů:

NEWS:	Zprávy.
AFFAIRS:	Aktuální informace - debaty nebo analýzy.
INFO:	Program, který si bere za cíl poskytovat informace v širším rozsahu.
SPORT:	Sportovní zpravodajství.
EDUCATE:	Vzdělávací programy.
DRAMA:	Všechny rozhlasové hry a seriály.
CULTURE:	Program týkající se kulturního dění.
SCIENCE:	Vědecko naučné pořady.
VARIED:	Zejména pro moderované pořady, jako jsou různé kvízy a osobní rozhovory.
POP M:	Komerční aktuální hudba.
ROCK M:	Rocková hudba.
M.O.R. M:	Současná "lehká" hudba.
LIGHT M:	Instrumentální hudba, vokální a sborová hudba.
CLASSICS:	Orchestrální skladby, symfonie, komorní hudba, atd.
OTHER M:	Hudba, která nepatří do žádné z uvedených kategorií.
WEATHER:	Předpověď počasí a informace o počasí.

FINANCE:	Informace z peněžního trhu, komerční zpravodajství, obchodování, atd.
CHILDREN:	Program zaměřený na mladší generaci.
SOCIAL A:	Sociologické průzkumy, historie, psychologie a společnost.
RELIGION:	Náboženství.
PHONE IN:	Možnost veřejného vyjádření vlastního názoru pomocí telefonu nebo na veřejném fóru.
TRAVEL:	Informace o cestování.
LEISURE:	Programy týkající se volného času.
JAZZ:	Jazzová hudba.
COUNTRY:	Country hudba.
NATIONAL:	Aktuální populární hudba země nebo oblasti v daném jazyce.
OLDIES:	Hudba zlatého věku.
FOLK M:	Folková hudba.
DOCUMENT:	Dokumenty.

Třídění podle PTY kódů u některých stanic se může lišit.

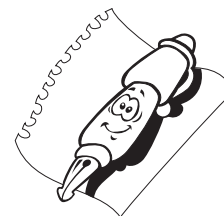

Část zesilovače – CA-MXK5R

Výstupní výkon (IEC268-3/DIN)

65 W na kanál, min. RMS, oba kanály s odporem 6 Ω při kmitočtu 1 kHz, celkové harmonické zkreslení menší než 10 %.

Vstupní citlivost/impedance (při kmitočtu 1 kHz)

AUX: 530 mV/50 k Ω

Digitální výstup: DIGITAL OUT (OPTICAL)

Délka vln: 660 nm

Výstupní úroveň: -21 dBm až -15 dBm

Reproduktorové soustavy/Impedance: 6 Ω až 16 Ω

Tuner

Kmitočtový rozsah v pásmu VKV:

87,50 MHz až 108,00 MHz

Kmitočtový rozsah v pásmu:

MW: 522 kHz až 1 629 kHz

LW: 144 kHz až 288 kHz

Přehrávač kompaktních disků

Kapacita CD: 3 disky

Dynamický rozsah: 85 dB

Odstup signálu od šumu: 85 dB

Kazetový magnetofon

Kmitočtová charakteristika:

Normal (typ I): 50 Hz až 14 000 Hz

Kolísání

0,15% (WRMS)

Obecné vlastnosti

Napájecí napětí: Střídavé napětí 230 V \sim , 50 Hz

Spotřeba elektrické energie: 120 W (během ovládání)
17 W (v pohotovostním stavu)
3,5 W (v ekonomickém módu)

Rozměry (přibližně): 270 mm x 317 mm x 447 mm
(Š/V/H)

Hmotnost (přibližně): 8,6 kg

Dodávané příslušenství

Podrobnosti naleznete na straně 6.

Vyhrazujeme si právo na změnu vzhledu a technických údajů bez předchozího upozornění.

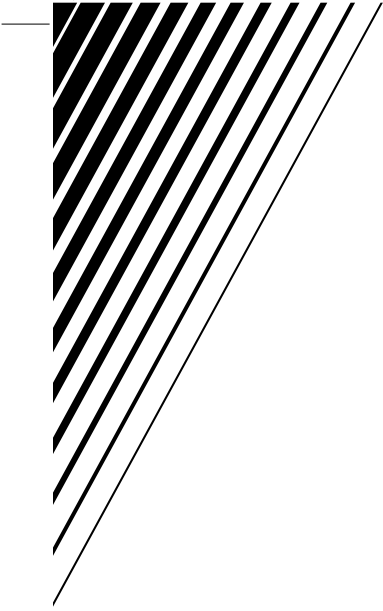

JVC
 VICTOR COMPANY OF JAPAN, LIMITED