



Dehumidifiers

Safety Instructions 2, 3

Operating Instructions

About the Controls
on the Dehumidifier 4
Automatic Defrost 5
Choosing a Location 5
How the Dehumidifier Operates .. 5
Removing Collected Water 6
Water Level 6

Care and Cleaning

Air Filter 7
Grille and Case 7
Water Bucket 7

Troubleshooting Tips 8

Consumer Support

Consumer Support Back Cover
Ownership Registration for
Customers in Canada only 9, 10
Warranty for Customers
in Canada 13
Warranty for Customers
in the U.S.A. 12

ENERGY STAR® labeled product



As an ENERGY STAR® partner, GE has determined that this product meets the ENERGY STAR® guidelines for energy efficiency.

Write the model and serial numbers here:

Model # _____

Serial # _____

You can find them on a label on the back of the dehumidifier.

In Canada, contact us at:
www.GEAppliances.ca

Owner's Manual

- AHH50
- AHR30
- AHR40
- AHR50
- AHR65
- AHW30
- AHW50
- AHW65

Déshumidificateur

Manuel d'utilisation

La section française commence à la page 14

Deshumedificador

Manual del propietario

La sección en español empieza en la página 26

IMPORTANT SAFETY INFORMATION. READ ALL INSTRUCTIONS BEFORE USING.

⚠ WARNING!

For your safety, the information in this manual must be followed to minimize the risk of fire, electric shock or personal injury.



SAFETY PRECAUTIONS

When using this dehumidifier, always follow basic safety precautions, including the following:

- Use this appliance only for its intended purpose as described in this Owner's Manual.
- **This dehumidifier must be properly installed and grounded as described in this manual before it is used.**
- **Never operate this dehumidifier in an area that is likely to accumulate standing water.** If this condition develops, for your safety disconnect the power supply before stepping into the water.
- Never unplug your dehumidifier by pulling on the power cord. Always grip plug firmly and pull straight out from the receptacle.
- **Replace immediately all electric service cords** that have become frayed or otherwise damaged. A damaged power supply cord must be replaced with a new power supply cord obtained from the manufacturer and not repaired. Do not use a cord that shows cracks or abrasion damage along its length or at either the plug or connector end.
- If the receptacle does not match the plug, the receptacle must be changed out by a qualified electrician.
- Turn the dehumidifier **OFF** and unplug it before cleaning.
- GE does not support any servicing of the dehumidifier. We strongly recommend that you do not attempt to service the dehumidifier yourself.
- For your safety, do not store or use combustible materials, gasoline or other flammable vapors or liquids in the vicinity of this or any other appliance.
- All dehumidifiers contain refrigerants, which under federal law must be removed prior to product disposal. If you are getting rid of an old product with refrigerants, check with the company handling disposal about what to do.
- **Do not use outdoors.**
- This dehumidifier is intended for indoor residential applications only. This dehumidifier should not be used for commercial or industrial applications.

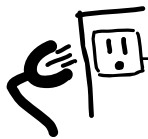

HOW TO CONNECT ELECTRICITY

Do not, under any circumstances, cut or remove the third (ground) prong from the power cord. For personal safety, this appliance must be properly grounded.

DO NOT use an adapter plug with this appliance.

The power cord of this appliance is equipped with a 3-prong (grounding) plug which mates with a standard 3-prong (grounding) wall outlet to minimize the possibility of electric shock hazard from this appliance.

Have the wall outlet and circuit checked by a qualified electrician to make sure the outlet is properly grounded.

Where a 2-prong wall outlet is encountered, it is your personal responsibility and obligation to have it replaced with a properly grounded 3-prong wall outlet.

The dehumidifier should always be plugged into its own individual electrical outlet, which has a voltage rating matching the rating plate.

This provides the best performance and also prevents overloading house wiring circuits, which could cause a fire hazard from overheated wires.



USE OF EXTENSION CORDS

Because of potential safety hazards under certain conditions, we strongly recommend against the use of an extension cord.

However, if you must use an extension cord, it is absolutely necessary that it be a UL-listed, 14-gauge, 3-wire grounding type appliance extension cord having a grounding-type plug and outlet and that the electrical rating of the cord be 15 amperes (minimum) and 125 volts.



READ AND FOLLOW THIS SAFETY INFORMATION CAREFULLY.

SAVE THESE INSTRUCTIONS

About the controls on the dehumidifier.

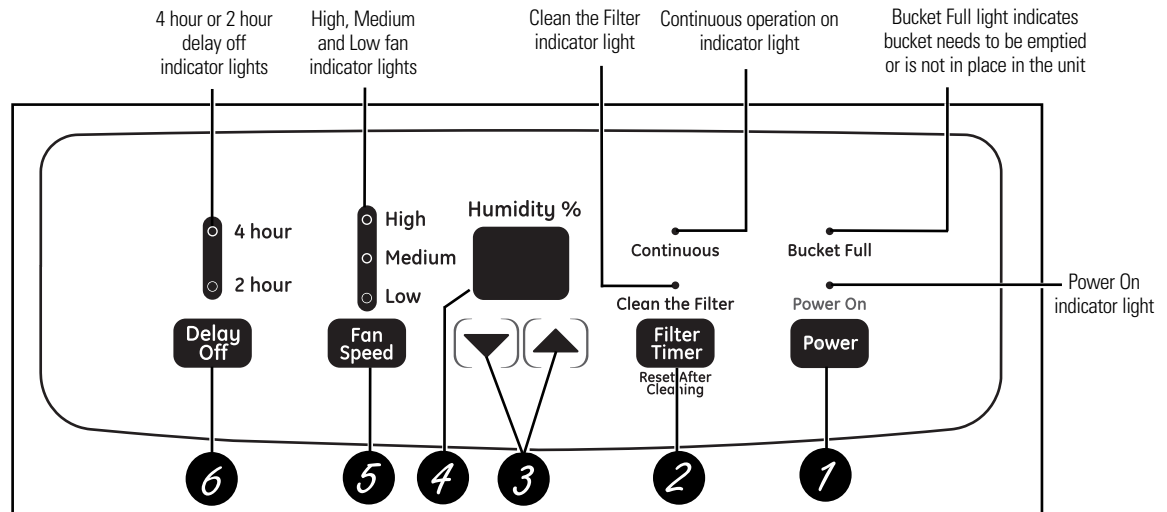

Controls

NOTE: When the bucket is full or removed, the controls cannot be set.

- 1 Power Pad**
Press to turn the dehumidifier on and off.
- 2 Filter Timer**
After 250 hours of operation, the **Clean the Filter** indicator light will glow to remind you to clean the filter. Remove the filter and clean it. Press to turn off the **Clean the Filter** light. See the **Care and Cleaning** section.
- 3 Humidity Set Control Pads**
The humidity level can be set within a range of 35% RH (Relative Humidity) to 80% RH (Relative Humidity) in 5% increments or at **CO** for continuous operation.
NOTE: If **CO** (Continuous) is selected, the dehumidifier will operate continuously at its maximum dehumidification settings if attached to a hose to drain or until the bucket is full.
For drier air, press the ▼ pad and set to a lower percent value (%).
For damper air, press the ▲ pad and set to a higher percent value (%).
- 4 Display**
Shows the set % humidity level while setting, then shows the actual (+/- 5% accuracy) room % humidity level.
- 5 Fan Speed Pad**
Controls the fan speed.
Press to select either **High**, **Medium** or **Low** fan speed.
Set the fan control to **High** for maximum moisture removal. When the humidity has been reduced and quiet operation is preferred, set the fan control to **Medium** or **Low**.
- 6 Delay Off**
While the dehumidifier is in operation, press this pad to set it to automatically turn off in 2 hours or 4 hours.

Other Features

BUCKET FULL Light

Glow when the bucket is ready to be emptied, or when the bucket is removed or not replaced in the proper position.

Alarm

If the bucket is full or missing for more than 3 minutes, an alarm will sound for about 10 seconds to remind you to empty and replace the bucket.

Auto Shut Off

The Water Level Control Switch shuts off the dehumidifier when the bucket is full, or when

the bucket is removed or not replaced in the proper position.

Auto Defrost

When frost builds up on the evaporator coils, the compressor will cycle off and the fan will continue to run until the frost disappears.

Power Outage

In the case of a power outage or interruption, the unit will automatically restart, in the settings last used, after the power is restored.

When first using the dehumidifier, operate the unit continuously for 24 hours.

How the Dehumidifier Operates

Moist, humid air is drawn over a cold refrigerated dehumidifying coil. Moisture in the air condenses on this coil and drains into a bucket (or through a hose and drain).

Dry, clean air is drawn through the condenser where it is heated and discharged out the top grille into the room.

It is normal for the surrounding air to become slightly warmer as the dehumidifier operates.

Automatic Defrost

When frost builds up on the evaporator coils, the compressor will cycle off and the fan will continue to run until the frost disappears.

When the coil is defrosted, the compressor or fan will automatically restart and dehumidifying will resume.

Choosing a Location

A dehumidifier operating in a basement will have little or no effect in drying an adjacent enclosed storage area, such as a closet, unless there is adequate circulation of air in and out of the area.

- **Do not use outdoors.**
- *This dehumidifier is intended for indoor residential applications only. This dehumidifier should not be used for commercial or industrial applications.*
- *Place the dehumidifier on a smooth, level floor strong enough to support the unit with a full bucket of water.*
- *Allow at least 12–18 inches of air space on all sides of the unit for good air circulation.*
- *Place the dehumidifier in an area where the temperature will not fall below 41°F (5°C). The coils can become covered with frost at temperatures below 41°F, which may reduce performance.*
- *Use the dehumidifier in cooking, laundry, bathing and dishwashing areas that have excessive moisture. **NOTE:** Place the dehumidifier away from the clothes dryer.*
- *Use the dehumidifier to prevent moisture damage anywhere books or valuables are stored.*
- *Use the dehumidifier in a basement to help prevent moisture damage.*
- *The dehumidifier must be operated in an enclosed area to be most effective.*
- *Close all doors, windows and other outside openings to the room.*

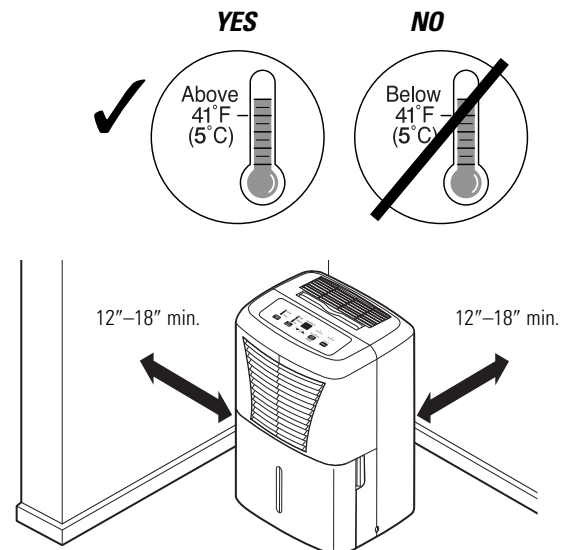

NOTE: The dehumidifier has rollers to aid placement, but it should only be rolled on smooth, flat surfaces. Do not attempt to roll the dehumidifier on carpet or over objects.

Using the dehumidifier.

Always make sure the water bucket is locked into place on the dehumidifier.

Removing Collected Water

There are 2 ways to remove collected water:

- 1 **Use the bucket.** When the bucket is removed, the unit will shut off. Empty and replace the bucket.

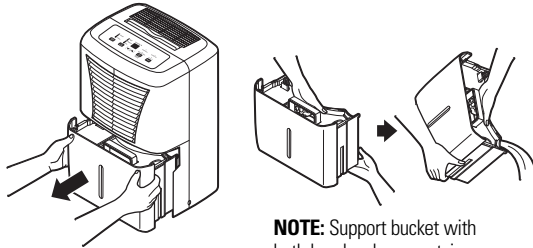

NOTE: Support bucket with both hands when emptying.

IMPORTANT: Do not use the hose if using the bucket to collect water. When the hose is connected, water will flow through it onto the floor instead of into the bucket.

NOTES:

- Do not remove the bucket while the dehumidifier is operating or if it has just stopped operating. This might cause some water to drip from the drain pan.
- The bucket must be in place and securely seated for the dehumidifier to operate.

- 2 **Use a hose.** Water can be automatically emptied into a floor drain by attaching a garden water hose (not included).

1. Remove the bucket from the front of the unit.
2. Open the drain cover on the side of the unit.
3. Thread a garden hose (not supplied) onto the nozzle, cut to length, and lead it to the floor drain.

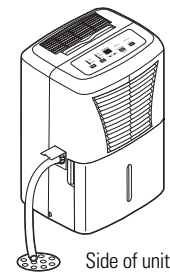

4. Replace the bucket in the unit.

NOTE: The bucket must be in place and securely seated for the dehumidifier to operate.

Water Level

The dehumidifier will turn off automatically when the bucket is full, or when the bucket is removed or not replaced in the proper position.

The bucket must be replaced in the proper position for the dehumidifier to work. The light will be on and the dehumidifier will not run if the bucket is not in the proper position.

Turn off the dehumidifier and remove the plug from the wall outlet before cleaning.

Grille and Case

To clean the case:

Use water and a mild detergent. Do not use bleach or abrasives.

To clean the front grille:

Use a vacuum attachment or brush.

Water Bucket

To clean:

Every few weeks, clean the bucket to prevent growth of mold, mildew and bacteria. Partially fill the bucket with clean water and add a little mild detergent. Swish it around in the bucket, empty and rinse.

NOTE: Do not use a dishwasher to clean the water bucket.

To remove:

Remove the bucket and pour out any water.

To replace:

Slide the bucket into the dehumidifier.

NOTE: The bucket must be in place and securely seated for the dehumidifier to operate.

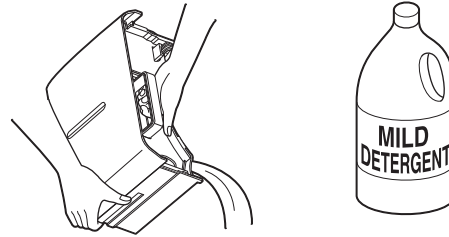

Air Filter

The air filter behind the front grille should be checked and cleaned at least every 250 hours of operation or more often if necessary.

After 250 hours of operation, the **Clean the Filter** indicator light will glow to remind you to clean the filter. Remove the filter and clean it. Replace the filter and press the **Filter Timer** pad to turn off the **Clean the Filter** light.

To remove:

Remove the bucket. Grasp the filter edge, and pull it straight down and out.

To clean:

Clean the filter with warm, soapy water. Rinse and let the filter dry before replacing it.

NOTE: DO NOT rinse or put the filter in an automatic dishwasher.

⚠ CAUTION: DO NOT operate the dehumidifier without a filter because dirt and lint will clog it and reduce performance.

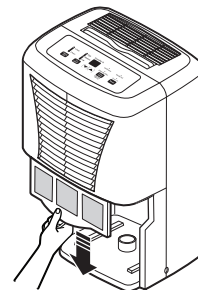

NOTE: Avoid using a dishwasher to clean the filter.

Troubleshooting tips... Save time and money! Review the chart below first and you may not need to call for service.

Problem	Possible Causes	What To Do
Dehumidifier does not start	The dehumidifier is unplugged.	• Make sure the dehumidifier's plug is pushed completely into the outlet.
	The fuse is blown/circuit breaker is tripped.	• Check the house fuse/circuit breaker box and replace the fuse or reset the breaker.
	Dehumidifier has reached its preset level or bucket is full.	• The dehumidifier automatically turns off when either condition occurs. Change to a lower setting or empty the bucket and replace properly.
	Bucket is not in the proper position.	• The bucket must be in place and securely seated for the dehumidifier to operate.
	Power failure.	• There is a protective time delay (up to 3 minutes) to prevent tripping of the compressor overload. For this reason, the unit may not start normal dehumidifying for 3 minutes after it is turned back on.
Dehumidifier does not dry the air as it should	Did not allow enough time to remove the moisture.	• When first installed, allow at least 24 hours to maintain the desired dryness.
	Airflow is restricted.	• Make sure there are no curtains, blinds or furniture blocking the front or back of the dehumidifier. See the <i>Choosing a Location</i> section.
	Dirty filter.	• See the <i>Care and Cleaning</i> section.
	The Humidity Control may not be set low enough.	• For drier air, press the ▼ pad and set to a lower percent value (%) or at CO (continuous) for maximum dehumidification.
	Doors and windows may not be closed tightly.	• Check that all doors, windows and other openings are securely closed.
	Clothes dryer may be blowing moisture-laden air into the room.	• Install the dehumidifier away from the dryer. The dryer should be vented to the outside.
	Room temperature is too low.	• Moisture removal is best at higher room temperatures. Lower room temperatures will reduce the moisture removal rate. Models are designed to be operated at temperatures above 41°F (5°C).
Dehumidifier runs too much	Area to be dehumidified is too large.	• The capacity of your dehumidifier may not be adequate.
	Doors and windows are open.	• Close all doors and windows to the outside.
Frost appears on the coils	Dehumidifier has been turned on recently, or room temperature is below 41°F (5°C).	• This is normal. Frost will usually disappear within 60 minutes. See the <i>Automatic Defrost</i> section.
Controls cannot be set	The compressor will turn off and the fan will automatically continue to run for approximately 3 minutes at a fixed setting.	• This is normal. Wait approximately 3 minutes and set the fan as desired.
Fan noise	Air is moving through the dehumidifier.	• This is normal.
Water on floor	Hose connection may be loose.	• Check the hose connection. See the <i>Removing Collected Water</i> section.
	Intended to use the bucket to collect water, but a hose is attached.	• Disconnect the hose if using the bucket to collect water. See the <i>Removing Collected Water</i> section.

Please place in envelope and mail to:
Veuillez mettre dans une enveloppe et envoyez à :

**OWNERSHIP REGISTRATION
P.O. BOX 1780
MISSISSAUGA, ONTARIO
L4Y 4G1**

(FOR CANADIAN CONSUMERS ONLY)



For Canadian
Customers



Pour les
Consommateurs
Canadiens

CUT ALONG THIS LINE AND RETURN CARD—THANKS

OWNERSHIP REGISTRATION CERTIFICATE – FICHE D'INSCRIPTION DU PROPRIÉTAIRE			
Please register your product to enable us to contact you in the remote event a safety notice is issued for this product and to allow for efficient communication under the terms of your warranty, should the need arise.		Veuillez enregistrer votre produit afin de nous permettre de communiquer avec vous si jamais un avis de sécurité concernant ce produit était émis et de communiquer facilement avec vous en vertu de votre garantie, si le besoin s'en fait sentir.	
REGISTER ON-LINE:	www.geappliances.ca	MAIL TO:	P.O. BOX 1780, MISSISSAUGA
ENREGISTREMENT SUR INTERNET À:	www.electromenagersge.ca	POSTER À:	ONTARIO, L4Y 4G1
<input type="checkbox"/> MR./M	<input type="checkbox"/> MRS./MME.	FIRST NAME / PRÉNOM	LAST NAME / NOM
<input type="checkbox"/> MISS/MILLE.	<input type="checkbox"/> MS.		
STREET NO / N° RUE	STREET NAME / RUE	APT. NO / APP. / RR#	
CITY / VILLE		PROVINCE	POSTAL CODE / POSTAL
AREA CODE / IND. RÉG.	TELEPHONE	E-MAIL	
DID YOU PURCHASE A SERVICE CONTRACT FOR THIS APPLIANCE? AVEZ-VOUS ACHETÉ UN CONTRAT DE SERVICE POUR CET APPAREIL ?		YES / OUI <input type="checkbox"/> NO / NON <input type="checkbox"/>	IF YES / SI OUI : EXPIRATION Y/A M D/J
NAME OF SELLING DEALER / NOM DU MARCHAND		MODEL / MODÈLE	
INSTALLATION DATE / DATE D'INSTALLATION Y/A M D/J	CORRESPONDENCE <input type="checkbox"/> ENGLISH CORRESPONDANCE <input type="checkbox"/> FRANÇAIS	SERIAL / SÉRIE	
<input type="checkbox"/> I do not wish to receive any promotional offers regarding this product. <input type="checkbox"/> Je ne désire pas recevoir d'offres promotionnelles concernant ce produit.			

Safety Instructions

Operating Instructions

Installation Instructions

Troubleshooting Tips

Customer Service

GE Dehumidifier—One-Year Limited Warranty. (For customers in the U.S.A.)

Staple your receipt here.

Proof of the original purchase date is needed to make a warranty claim.

For The Period Of:	We Will Replace:
One Year From the date of the original purchase	Replacement unit for any product which fails due to a defect in materials or workmanship. The replacement unit is warranted for the remainder of your product's original one-year warranty period.

In Order to Make a Warranty Claim:

- Properly pack your unit. We recommend using the original carton and packing materials.
- Return the product to the retail location where it was purchased.
- Include in the package a copy of the sales receipt or other evidence of date of original purchase. Also print your name and address and a description of the defect.

What Is Not Covered:

- Customer instruction. This owner's manual provides information regarding operating instructions and user controls.
- Improper installation, delivery or maintenance. If you have an installation problem, or if the dehumidifier is of improper dehumidification capacity, contact your dealer or installer. You are responsible for providing adequate electrical, plumbing and other connecting facilities.
- Failure of the product resulting from modifications to the product or due to unreasonable use, including failure to provide reasonable and necessary maintenance.
- Replacement of house fuses or resetting of circuit breakers.
- Failure due to corrosion on models not corrosion-protected.
- Damage to the product caused by improper power supply voltage, accident, fire, floods or acts of God.
- Incidental or consequential damage caused by possible defects with this dehumidifier.
- Damage caused after delivery.

EXCLUSION OF IMPLIED WARRANTIES—Your sole and exclusive remedy is product replacement as provided in this Limited Warranty. Any implied warranties, including the implied warranties of merchantability or fitness for a particular purpose, are limited to one year or the shortest period allowed by law.

This warranty is extended to the original purchaser and any succeeding owner for products purchased for home use within the USA.

Some states do not allow the exclusion or limitation of incidental or consequential damages. This warranty gives you specific legal rights, and you may also have other rights which vary from state to state. To know what your legal rights are, consult your local or state consumer affairs office or your state's Attorney General.

Exclusion of implied warranties: Except where prohibited or restricted by law, there are no warranties, whether express, oral or statutory which extend beyond the description on the face hereof, including specifically the implied warranties of merchantability or fitness for a particular purpose.

Warrantor: General Electric Company. Louisville, KY 40225

GE Dehumidifier—One-Year Limited Warranty. *(For customers in Canada)*

Staple your receipt here.
 Proof of the original purchase date
 is needed to make a warranty claim.

For The Period Of:	We Will Replace:
One Year From the date of the original purchase	Replacement unit for any product which fails due to a defect in materials or workmanship. The replacement unit is warranted for the remainder of your product's original one-year warranty period.

In Order to Make a Warranty Claim:

- Properly pack your unit. We recommend using the original carton and packing materials.
- Return the product to the retail location where it was purchased.
- Include in the package a copy of the sales receipt or other evidence of date of original purchase. Also print your name and address and a description of the defect.

What Is Not Covered:

- Customer instruction. This owner's manual provides information regarding operating instructions and user controls.
- Improper installation, delivery or maintenance. If you have an installation problem, or if the dehumidifier is of improper dehumidification capacity, contact your dealer or installer. You are responsible for providing adequate electrical, plumbing and other connecting facilities.
- Failure of the product resulting from modifications to the product or due to unreasonable use, including failure to provide reasonable and necessary maintenance.
- Replacement of house fuses or resetting of circuit breakers.
- Failure due to corrosion on models not corrosion-protected.
- Damage to the product caused by improper power supply voltage, accident, fire, floods or acts of God.
- Incidental or consequential damage caused by possible defects with this dehumidifier.
- Damage caused after delivery.

EXCLUSION OF IMPLIED WARRANTIES—Your sole and exclusive remedy is product replacement as provided in this Limited Warranty. Any implied warranties, including the implied warranties of merchantability or fitness for a particular purpose, are limited to one year or the shortest period allowed by law.

This warranty is extended to the original purchaser and any succeeding owner for products purchased in Canada for home use within Canada.

Some provinces do not allow the exclusion or limitation of incidental or consequential damages, so the above exclusion may not apply to you. This warranty gives you specific legal rights, and you may also have other rights which vary from province to province. To know what your legal rights are in your province, consult your local or provincial consumer affairs office.

Exclusion of implied warranties: *Except where prohibited or restricted by law, there are no warranties, whether express, oral or statutory which extend beyond the description on the face hereof, including specifically the implied warranties of merchantability or fitness for a particular purpose.*

**Warrantor: Mabe Canada Inc.,
 Burlington, Ontario**

Safety Instructions

Operating Instructions

Care and Cleaning

Troubleshooting Tips

Consumer Support

Consignes de Sécurité
Fonctionnement
Entretien et Nettoyage
Conseils de Dépannage
Assistance à la Clientèle

Consignes de sécurité15, 16

Consignes d'utilisation

A propos des commandes du
dés humidificateur17
Choix d'un emplacement18
Dégivrage automatique18
Fonctionnement du
dés humidificateur18
Niveau d'eau19
Retrait de l'eau collectée19

Entretien et nettoyage

Filtre à air20
Grille et boîtier20
Seau collecteur20

Conseils de dépannage23

Assistance à la clientèle

Assistance à la clientèle25
Garantie24
Enregistrement du titre
de propriété21, 22

Produit avec l'étiquette ENERGY STAR®



En qualité de partenaire ENERGY STAR®, GE a trouvé que ce produit rencontre les directives d'ENERGY STAR® en matière d'efficacité énergétique.

Inscrivez ici les numéros de modèle et de série :

Numéro de modèle : _____

Numéro de Série : _____

Vous les trouverez sur une étiquette placée à l'arrière du dés humidificateur.

Au Canada, visitez-nous au :
www.electromenagersge.ca

IMPORTANTES CONSIGNES DE SÉCURITÉ. VEUILLEZ LIRE TOUTES LES CONSIGNES AVANT UTILISATION.

⚠ AVERTISSEMENT !

Pour votre sécurité, les informations contenues dans ce manuel doivent être suivies afin de minimiser les risques d'incendie, de chocs électriques ou de blessures corporelles.



CONSIGNES DE SÉCURITÉ

Lorsque vous utilisez le déshumidificateur, suivez toujours les consignes de sécurité de base suivantes :

- N'utilisez cet appareil qu'aux fins prévues décrites dans le manuel d'utilisation.
- **Ce déshumidificateur doit être correctement installé et mis à la terre avant toute utilisation, comme indiqué dans ce manuel.**
- **Ne faites jamais fonctionner le déshumidificateur dans une zone où de l'eau stagnante pourrait s'accumuler.** Pour votre sécurité, en cas d'eau stagnante, débranchez l'appareil avant de marcher dans l'eau.
- Ne débranchez jamais l'humidificateur en tirant sur le cordon d'alimentation. Prenez toujours fermement la fiche en main et tirez pour la sortir de la prise.
- **Remplacez immédiatement tout cordon électrique usé ou endommagé.** Un cordon d'alimentation endommagé doit être remplacé par un nouveau cordon d'alimentation obtenu du fabricant. Ne réparez pas le cordon endommagé. N'utilisez pas un cordon fissuré ou présentant des dommages dus aux frottements soit sur sa longueur ou aux extrémités du côté de la fiche ou du raccord.
- Si la prise de courant est d'un format différent de la fiche, cette prise doit être changée par un électricien qualifié.
- Eteignez et débranchez le déshumidificateur avant de le nettoyer.
- GE n'offre pas de service d'entretien pour les déshumidificateurs. Nous vous recommandons de ne pas essayer d'effectuer vous-même l'entretien du déshumidificateur.
- Pour votre sécurité, ne stockez pas et n'utilisez pas d'essence ou d'autres vapeurs et liquides inflammables dans les parages de cet appareil ou de tout autre appareil.
- Tous les déshumidificateurs contiennent des fluides frigorigènes qui, conformément à la législation fédérale, doivent être retirés avant la mise au rebut de l'appareil. Si vous mettez au rebut un ancien appareil contenant des fluides frigorigènes, vérifiez la procédure à suivre auprès de la compagnie responsable de l'élimination.
- **N'utilisez pas le déshumidificateur à l'extérieur.**
- Ce déshumidificateur est seulement conçu pour une utilisation à l'intérieur pour une application résidentielle. Ce déshumidificateur ne doit pas être utilisé pour des applications commerciales ou industrielles.

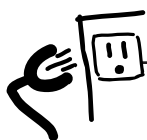

BRANCHEMENTS ÉLECTRIQUES

Ne coupez pas ou n'enlevez pas, sous aucun prétexte, la troisième broche de mise à la terre du cordon d'alimentation. Pour des raisons de sécurité, cet appareil doit être correctement mis à la terre.

N'utilisez PAS d'adaptateurs avec cet appareil.

Le cordon d'alimentation de cet appareil est équipé d'une fiche à trois broches (mise à la terre) qui s'adapte à la prise de courant standard à 3 broches (mise à la terre) pour minimiser les risques de chocs électriques par cet appareil.

Faites vérifier les prises de courant et les circuits par un électricien qualifié pour s'assurer que le système est correctement mis à la terre.

Quand la prise de courant n'est équipée que de 2 broches, l'installateur a la responsabilité et l'obligation de la remplacer par une prise à trois broches correctement mise à la terre.

L'humidificateur doit toujours être branché à sa propre prise électrique d'une tension nominale correspondant à sa plaque signalétique.

Ceci permet d'obtenir un meilleur rendement du déshumidificateur et évite de surcharger les circuits électriques du domicile qui en surchauffant posent un risque d'incendie.

IMPORTANTES CONSIGNES DE SÉCURITÉ. VEUILLEZ LIRE TOUTES LES CONSIGNES AVANT UTILISATION.



UTILISATION DE RALLONGES

Nous déconseillons fortement l'utilisation d'une rallonge à cause des risques potentiels dans certaines conditions.

Cependant, si l'utilisation d'une rallonge est nécessaire, cette dernière doit obligatoirement être homologuée UL, de calibre 14, à trois brins pour une mise à la terre et doit être équipée d'une fiche et d'une prise femelle avec terre. Les caractéristiques électriques de la rallonge doivent être de 15 ampères (minimum) et de 125 volts.



*LISEZ ET SUIVEZ SOIGNEUSEMENT
CES CONSIGNES DE SÉCURITÉ.*

CONSERVEZ CES INSTRUCTIONS

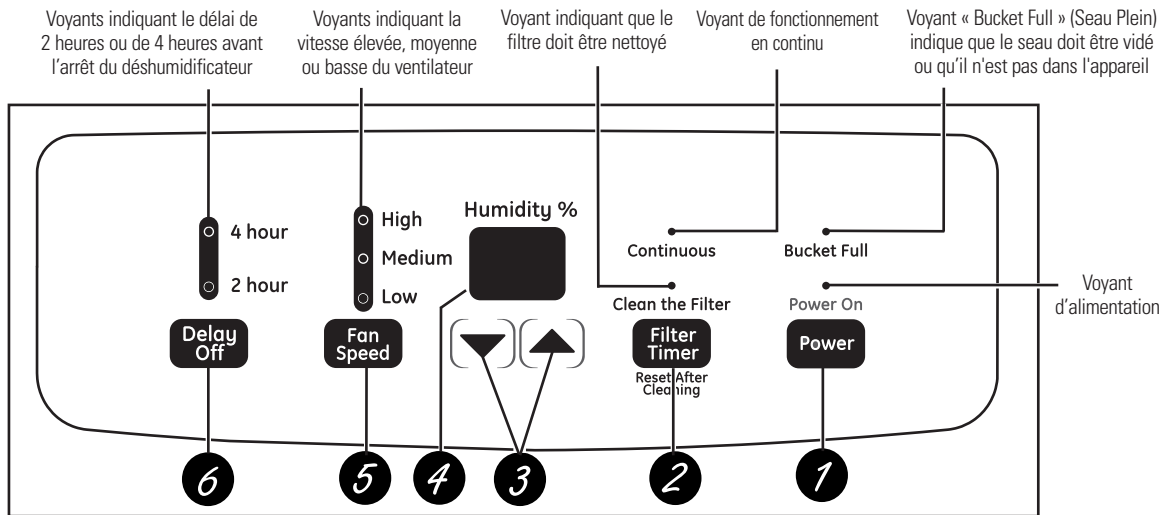

Commandes

REMARQUE : Lorsque le seau collecteur est plein ou absent, les commandes ne peuvent être réglées.

- 1 Touche d'alimentation**
Appuyez sur cette touche pour allumer ou éteindre le déshumidificateur.
- 2 Compteur horaire du filtre**
Après 250 heures de fonctionnement, le voyant « Clean the Filter » (nettoyer le filtre) s'allumera pour vous rappeler de nettoyer votre filtre. Retirez le filtre et nettoyez-le.
Appuyez sur la touche pour éteindre le voyant « Clean the Filter » (nettoyer le filtre). Consultez la section *Entretien et Nettoyage*.
- 3 Touches de réglage de l'humidité**
Le niveau d'humidité peut être réglé dans une gamme variant de 35% d'HR (humidité relative) à 80% d'HR par incréments de 5% ou sur CO pour une utilisation en continu.
REMARQUE : Si **CO** (en continu) est sélectionné, le déshumidificateur fonctionnera en continu au réglage de déshumidification le plus élevé si il est relié à l'évacuation par un tuyau ou jusqu'à ce que le collecteur soit plein dans le cas contraire.
Pour un air plus sec, appuyez sur la touche ▼ et réglez le déshumidificateur à un pourcentage d'HR plus faible (%).
Pour un air plus humide, appuyez sur la touche ▲ et réglez le déshumidificateur à un pourcentage d'HR plus élevé (%).

Lorsque vous utilisez le déshumidificateur pour la première fois, réglez les commandes d'humidité sur 45 ou 50%. Attendez au moins 24 heures pour que le déshumidificateur arrive à ce niveau d'humidité. Si l'air est encore trop humide, réglez l'humidité sur une valeur plus basse ou choisissez la fonction En Continu pour une déshumidification maximale.

- 4 Affichage**
Affiche le pourcentage d'humidité sélectionné pendant le réglage, puis affiche le niveau d'humidité réel dans la pièce (précision de +/- 5%).
- 5 Touche de vitesse du ventilateur**
Contrôle la vitesse du ventilateur.
Appuyez sur cette touche pour choisir une vitesse de ventilation Élevée, Moyenne ou Basse.
Réglez la vitesse du ventilateur sur Élevée pour une élimination maximale de l'humidité. Une fois que l'humidité a été réduite et qu'un fonctionnement silencieux est préféré, réglez le ventilateur sur une vitesse Moyenne ou Basse.
- 6 Délai avant arrêt**
Lorsque le déshumidificateur est en fonctionnement, appuyez sur cette touche pour régler automatiquement un délai de 2 heures ou de 4 heures avant l'arrêt de l'appareil.

Autres fonctions

Voyant BUCKET FULL (Seau plein)

Ce voyant s'allume lorsque le seau collecteur est prêt à être vidé ou si celui-ci a été retiré de l'appareil ou n'a pas été remis en place.

Alarme

Si le seau collecteur est plein ou absent pendant plus de 3 minutes, une alarme se déclenche pendant 10 secondes pour vous rappeler de vider le seau et de le remettre en place.

Arrêt Automatique

Le Commutateur de contrôle du niveau d'eau éteint le déshumidificateur lorsque le seau collecteur est plein ou si celui-ci a été retiré de l'appareil ou n'a pas été remis en place.

Dégivrage Automatique

Lorsque le givre s'accumule sur les serpentins d'évaporation, le compresseur s'arrête et le ventilateur continue à fonctionner jusqu'à disparition du givre.

Panne de courant

En cas de panne ou d'interruption de courant, l'appareil redémarre automatiquement après rétablissement de l'alimentation électrique et conserve les derniers réglages.

Utilisation du déshumidificateur.

Lorsque vous utilisez le déshumidificateur pour la première fois, faites le fonctionner en continu pendant 24 heures.

Fonctionnement du Déshumidificateur

L'air humide est entraîné vers les serpentins réfrigérés de déshumidification. L'humidité de l'air se condense sur ce serpentin et s'écoule dans le seau collecteur (ou par un tuyau d'évacuation).

L'air propre et sec est entraîné à travers le condenseur où il est chauffé puis renvoyé dans la pièce par la grille supérieure.

Il est normal que l'air autour du déshumidificateur soit légèrement plus chaud que dans le reste de la pièce.

Dégivrage Automatique

Lorsque le givre s'accumule sur les serpentins d'évaporation, le compresseur s'arrête et le ventilateur continue à fonctionner jusqu'à disparition du givre.

Lorsque le serpentin est dégivré, le compresseur ou le ventilateur redémarre automatiquement et la déshumidification reprend.

Choix d'un Emplacement

Un déshumidificateur en fonctionnement dans un sous-sol aura peu ou pas d'effet sur le séchage d'un endroit de stockage fermé, comme un placard par exemple, à moins qu'une circulation adéquate de l'air dans le placard soit permise.

- **N'utilisez pas le déshumidificateur à l'extérieur.**
- *Ce déshumidificateur est seulement conçu pour une utilisation à l'intérieur pour une application résidentielle. Ce déshumidificateur ne doit pas être utilisé pour des applications commerciales ou industrielles.*
- *Placez le déshumidificateur sur une surface plane et de niveau, suffisamment robuste pour supporter le poids de l'appareil contenant un seau rempli d'eau.*
- *Laissez un espace de 12 à 18 pouces autour de l'appareil pour une bonne circulation de l'air.*
- *Placez le déshumidificateur dans une pièce où la température ne descend pas en dessous de 5 °C (41 °F). Les serpentins peuvent se couvrir de givre à des températures inférieures 5 °C (41 °F), ce qui réduit considérablement l'efficacité de l'appareil.*
- *Utilisez le déshumidificateur dans des pièces utilisées pour la cuisine, la lessive, le bain et la vaisselle et ayant une humidité excessive.*
REMARQUE : Eloignez le déshumidificateur de la sècheuse.
- *Utilisez le déshumidificateur pour éviter les dommages dus à l'humidité dans toutes les pièces où des livres ou des objets de valeur sont rangés.*
- *Utilisez le déshumidificateur dans un sous-sol pour éviter les dommages par l'humidité.*
- *Le déshumidificateur doit fonctionner dans une pièce fermée pour une meilleure efficacité.*
- *Fermez toutes les portes, fenêtres et autres ouvertures de la pièce.*

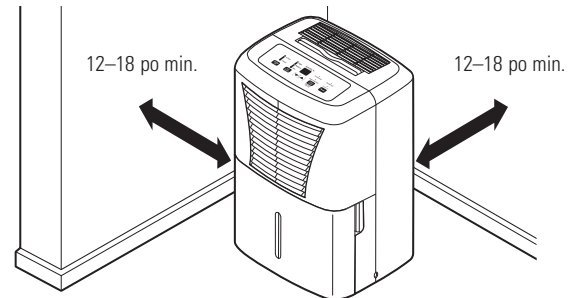
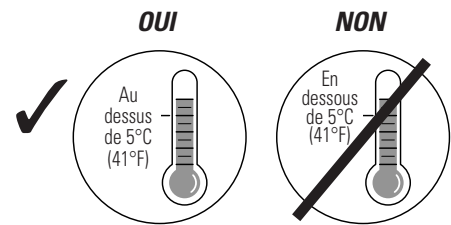

REMARQUE : Le déshumidificateur est équipé de roulettes pour aider à son positionnement. Ces roulettes ne doivent être utilisées que sur des surfaces planes et lisses. N'essayez pas de faire rouler le déshumidificateur sur une moquette ou sur des objets.

Assurez-vous toujours que le seau collecteur est verrouillé en place dans le déshumidificateur.

Retrait de l'Eau Collectée

Il y a deux façons de retirer l'eau collectée :

- 1** **Utilisez le seau collecteur.** Lorsque le seau est retiré, l'appareil s'arrête de fonctionner. Videz le seau et remettez-le en place.

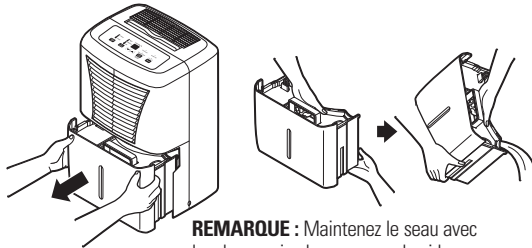

REMARQUE : Maintenez le seau avec les deux mains lorsque vous le videz.

IMPORTANT : N'utilisez pas le tuyau d'évacuation si vous utilisez le seau pour récupérer l'eau. Lorsque le tuyau est branché, l'eau passe par ce dernier vers le sol au lieu d'être collectée dans le seau.

REMARQUES :

- Ne retirez pas le seau pendant que le déshumidificateur est en fonctionnement ou si ce dernier vient juste de s'arrêter. De l'eau pourrait goutter dans le bac d'évacuation.
- Le seau doit être en place et solidement positionné pour que le déshumidificateur fonctionne.

- 2** **Utilisez le tuyau.** L'eau peut s'évacuer automatiquement vers le siphon de sol par l'intermédiaire d'un tuyau d'arrosage (non fourni).

1. Retirez le seau de l'avant de l'appareil.
2. Ouvrez le couvercle d'évacuation sur le côté de l'appareil.
3. Fixez le tuyau d'arrosage (non fourni), coupé à la longueur adéquate, à la buse et placez son extrémité au niveau du siphon de sol.

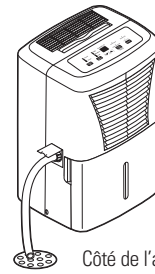

Côté de l'appareil

4. Remettez le seau en place dans l'appareil.

REMARQUE : Le seau doit être en place et solidement positionné pour que le déshumidificateur fonctionne.

Niveau d'Eau

Le déshumidificateur s'éteint automatiquement lorsque le seau est plein ou si celui-ci a été retiré de l'appareil ou n'a pas été remis en place.

Le seau doit être repositionné correctement dans le déshumidificateur pour que ce dernier fonctionne. Le voyant sera allumé et le déshumidificateur ne fonctionnera pas si le seau est mal positionné.

Entretien et nettoyage du déshumidificateur

Eteignez et débranchez le déshumidificateur avant tout nettoyage.

Grille et Boîtier

Pour nettoyer le boîtier :

Utilisez de l'eau et un détergent doux. N'utilisez pas d'eau de Javel ou de nettoyeurs abrasifs.

Pour nettoyer la grille avant :

Utilisez un aspirateur ou une brosse.

Seau Collecteur

Pour nettoyer le seau collecteur :

A quelques semaines d'intervalles, nettoyez le seau collecteur pour éviter la prolifération de la moisissure et des bactéries. Remplissez partiellement le seau avec de l'eau propre et ajoutez une petite quantité de détergent doux. Faites tourner l'eau et le détergent dans le seau, puis videz celui-ci et rincez-le.

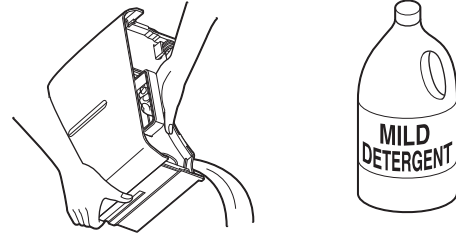

REMARQUE : Ne nettoyez pas le seau dans un lave-vaisselle.

Pour retirer le seau :

Retirez le seau et videz l'eau.

Pour remettre le seau en place :

Faites glisser le seau dans le déshumidificateur.

REMARQUE : Le seau doit être en place et solidement positionné pour que le déshumidificateur fonctionne.

Filtre à Air

Le filtre à air derrière la grille avant doit être vérifié et nettoyé au bout de 250 heures de fonctionnement ou plus souvent si nécessaire.

Après 250 heures de fonctionnement, le voyant **Clean the Filter** (Nettoyer le filtre) s'allumera pour vous rappeler de nettoyer votre filtre. Retirez le filtre et nettoyez-le. Remettez le filtre en place puis appuyez sur la touche **Filter timer** (Compteur horaire du filtre) pour éteindre le voyant **Clean the Filter** (Nettoyer le filtre).

Pour retirer le filtre

Retirez le seau collecteur. Attrapez le bord du filtre et tirez-le vers le bas pour le sortir.

Pour nettoyer le filtre :

Nettoyez le filtre avec de l'eau savonneuse tiède. Rincez le filtre et laissez-le sécher avant de le remettre dans le déshumidificateur.

REMARQUE : NE rincez PAS et NE lavez PAS le filtre dans le lave-vaisselle.

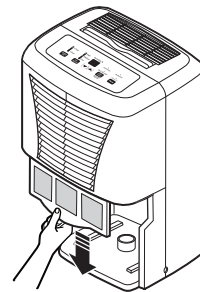

REMARQUE : Evitez de nettoyer le filtre au lave-vaisselle.

▲ MISE EN GARDE : NE faites PAS fonctionner le déshumidificateur sans le filtre sous peine de le boucher avec de la poussière et de la charpie et de réduire son efficacité.

Please place in envelope and mail to:
Veuillez mettre dans une enveloppe et envoyez à :

**OWNERSHIP REGISTRATION
P.O. BOX 1780
MISSISSAUGA, ONTARIO
L4Y 4G1**

(FOR CANADIAN CONSUMERS ONLY)



For Canadian
Customers



Pour les
Consommateurs
Canadiens

CUT ALONG THIS LINE AND RETURN CARD—THANKS

OWNERSHIP REGISTRATION CERTIFICATE – FICHE D'INSCRIPTION DU PROPRIÉTAIRE					
Please register your product to enable us to contact you in the remote event a safety notice is issued for this product and to allow for efficient communication under the terms of your warranty, should the need arise.			Veuillez enregistrer votre produit afin de nous permettre de communiquer avec vous si jamais un avis de sécurité concernant ce produit était émis et de communiquer facilement avec vous en vertu de votre garantie, si le besoin s'en fait sentir.		
REGISTER ON-LINE:		www.geappliances.ca		MAIL TO: P.O. BOX 1780, MISSISSAUGA ONTARIO, L4Y 4G1	
ENREGISTREMENT SUR INTERNET À:		www.electromenagersge.ca		POSTER À:	
<input type="checkbox"/> MR./M	<input type="checkbox"/> MRS./MME.	FIRST NAME / PRÉNOM		LAST NAME / NOM	
<input type="checkbox"/> MISS/MILLE.	<input type="checkbox"/> MS.				
STREET NO / N° RUE		STREET NAME / RUE			APT. NO / APP. / RR#
CITY / VILLE			PROVINCE	POSTAL CODE / POSTAL	
AREA CODE / IND. RÉG.	TELEPHONE	E-MAIL			
DID YOU PURCHASE A SERVICE CONTRACT FOR THIS APPLIANCE? AVEZ-VOUS ACHETÉ UN CONTRAT DE SERVICE POUR CET APPAREIL ?			YES / OUI <input type="checkbox"/>	IF YES / SI OUI : EXPIRATION	
			NO / NON <input type="checkbox"/>	Y/A	M D/J
NAME OF SELLING DEALER / NOM DU MARCHAND			MODEL / MODÈLE		
INSTALLATION DATE / DATE D'INSTALLATION Y/A M D/J		CORRESPONDENCE	<input type="checkbox"/> ENGLISH		
		CORRESPONDANCE	<input type="checkbox"/> FRANÇAIS	SERIAL / SÉRIE	
<input type="checkbox"/> I do not wish to receive any promotional offers regarding this product. <input type="checkbox"/> Je ne désire pas recevoir d'offres promotionnelles concernant ce produit.					

Problème	Causes Possibles	Que faire
Le déshumidificateur ne démarre pas	Le déshumidificateur est débranché.	• Assurez-vous que la fiche du déshumidificateur est complètement enfoncée dans la prise de courant.
	Le fusible est grillé / le disjoncteur est déclenché.	• Vérifiez la boîte de fusibles du domicile / le disjoncteur et remplacez les fusibles grillés / enclenchez le disjoncteur.
	Le déshumidificateur a atteint son niveau programmé ou le seau collecteur est plein.	• Le déshumidificateur s'éteint automatiquement si une de ces conditions se présente. Passez à un réglage d'humidité plus faible ou videz le seau et repositionnez le correctement.
	Le seau n'est pas placé correctement.	• Le seau doit être en place et solidement positionné pour que le déshumidificateur fonctionne.
	Panne de courant.	• Il y a un délai de protection (jusqu'à 3 minutes) pour éviter de déclencher une surcharge du compresseur. Pour cette raison, l'appareil ne reprendra pas son fonctionnement pendant les 3 minutes suivant le retour de l'alimentation.
Le déshumidificateur n'assèche pas l'air comme il le devrait	Vous n'avez pas laissé assez de temps au déshumidificateur pour éliminer l'humidité.	• Après une première installation, attendez au moins 24 heures pour obtenir le taux d'humidité requis.
	Le flux d'air est restreint.	• Assurez-vous que des rideaux, des stores ou des meubles ne bloquent pas le devant ou l'arrière du déshumidificateur. Consultez la section <i>Choix d'un emplacement</i> .
	Le filtre est sale.	• Consultez la section <i>Entretien et nettoyage</i> .
	Le Contrôle de l'Humidité n'est peut être pas réglé assez bas.	• Pour un air plus sec, appuyez sur la touche ▼ et réglez le déshumidificateur à un pourcentage d'HR plus faible (%) ou sur CO (en continu) pour une déshumidification maximale.
	Les fenêtres et les portes ne sont peut être pas fermées correctement.	• Vérifiez que toutes les portes, fenêtres et autres ouvertures sont correctement fermées.
	La sècheuse envoie peut être un air chargé d'humidité dans la pièce.	• Eloignez le déshumidificateur de la sècheuse. L'air produit par la sècheuse doit être évacué vers l'extérieur.
	La température de la pièce est trop basse.	• L'élimination de l'humidité est plus efficace à des températures plus élevées. Des températures plus basses dans la pièce réduiront l'efficacité d'élimination de l'humidité. Les modèles sont conçus pour fonctionner à des températures supérieures à 5 °C (41 °F).
Le déshumidificateur se déclenche trop souvent	La pièce à déshumidifier est trop grande.	• La capacité de votre déshumidificateur n'est peut être pas appropriée.
	Les portes et les fenêtres sont ouvertes.	• Fermez toutes les portes et fenêtres donnant sur l'extérieur.
Du givre apparaît sur les serpentins	Le déshumidificateur vient d'être remis en marche ou la température de la pièce est inférieure à 5 °C (41 °F).	• C'est normal. Le givre disparaît en général au bout de 60 minutes. Consultez la section sur le <i>Dégivrage automatique</i> .
Les commandes ne peuvent pas être réglées	Le compresseur s'arrête et le ventilateur continue à fonctionner pendant environ 3 minutes à un réglage fixe.	• C'est normal. Attendez environ 3 minutes et réglez le ventilateur comme vous le souhaitez.
Bruit de ventilateur	L'air passe au travers du déshumidificateur.	• C'est normal.
Présence d'eau sur le sol.	Le branchement du tuyau est peut-être lâche.	• Vérifier le branchement du tuyau. Consultez la section sur le <i>Retrait de l'eau collectée</i> .
	Vous avez eu l'intention d'utiliser le seau, mais le tuyau est resté fixé au déshumidificateur.	• Débranchez le tuyau d'évacuation si vous utilisez le seau pour récupérer l'eau. Consultez la section sur le <i>Retrait de l'eau collectée</i> .

Déshumidificateur GE—Garantie Limitée D'un An.

Agrafez votre facture ici.

Une preuve de la date d'achat initial est nécessaire pour faire une réclamation sous garantie.

Pour la période d' :	Nous remplacerons :
Un An A partir de la date d'achat initial	Un appareil de remplacement pour tout produit qui s'avère défectueux en raison d'un défaut de matériau ou de fabrication. L'appareil de remplacement est garanti pour le reste de la durée de la garantie d'origine d'un an.

Pour faire une réclamation :

- Emballez correctement votre appareil. Nous vous recommandons d'utiliser le carton et le matériel d'emballage d'origine.
- Ramenez le produit au magasin où vous l'avez acheté.
- Ajoutez une copie de votre facture ou toute autre preuve de la date d'achat d'origine à votre emballage. Inscrivez également votre nom et votre adresse ainsi qu'une description du défaut.

Ce qui n'est pas couvert :

- La formation du client. Ce manuel d'utilisation donne les informations nécessaires sur le fonctionnement et les commandes.
- Une installation, livraison ou maintenance défectueuse. En cas de problème d'installation, ou si votre déshumidificateur n'a pas la bonne capacité, contactez votre revendeur ou votre installateur. Vous êtes responsable de la provision d'un système électrique, d'une plomberie et d'autres connexions appropriés.
- Une panne du produit résultant de modifications apportées au produit ou due à une utilisation déraisonnable, y compris tout manquement à un entretien régulier et nécessaire.
- Le remplacement des fusibles ou le réenclenchement du disjoncteur du domicile.
- Les pannes provoquées par la corrosion sur les modèles n'étant pas protégés contre la corrosion.
- Les dommages au produit causés par une mauvaise tension d'alimentation, un accident, un incendie, une inondation ou une catastrophe naturelle.
- Tout dommage fortuit ou indirect causé par d'éventuels défauts du déshumidificateur.
- Les dommages causés après la livraison.

EXCLUSION DES GARANTIES TACITES—Votre recours exclusif est l'échange du produit suivant les modalités de la Garantie Limitée. Toutes garanties tacites, y compris les garanties de valeurs marchandes ou d'adéquation à des fins particulières, sont limitées à une durée d'un an ou à la durée la plus courte autorisée par la loi.

Cette garantie est valable pour le premier propriétaire et tout autre propriétaire du produit s'il a été acheté au Canada pour utilisation domestique dans le Canada.

Dans certaines provinces, il est interdit d'exclure ou de limiter les dommages directs ou indirects. Il est alors possible que les limitations ou exclusions ci-dessus ne s'appliquent pas dans votre cas. La présente garantie vous confère des droits juridiques spécifiques. Vous pouvez bénéficier d'autres droits, qui varient d'une province à l'autre. Pour connaître les droits dont vous bénéficiez dans votre province, communiquez avec le bureau des relations avec les consommateurs de votre région.

Exclusion des garanties tacites : Sauf si elles sont interdites ou restreintes par la loi, il n'y a pas de garantie qu'elle soit expresse, verbale ou statutaire, qui s'étende au-delà de la présente description, en particulier aucune garantie implicite de qualité marchande ou de convenance à un besoin particulier.

**Garant : Mabe Canada Inc.,
Burlington, Ontario**



Site Internet GE

www.electromenagersge.ca

Pour toute question ou pour un besoin d'assistance au sujet de votre appareil ménager, consultez le site Internet ci-dessus, accessible 24 heures par jour, chaque jour de l'année! À partir du site, vous pouvez télécharger les manuels d'utilisation.



Studio de conception réaliste

www.electromenagersge.ca

Sur demande, GE peut fournir une brochure sur l'aménagement d'une cuisine pour les personnes à mobilité réduite.

Écrivez: Directeur, Relations avec les consommateurs, Mabe Canada, Inc.
Bureau 310, 1 Factory Lane
Moncton, N.B. E1C 9M3

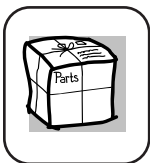

Pièces et accessoires

www.electromenagersge.ca

Ceux qui désirent réparer eux-mêmes leurs électroménagers peuvent recevoir pièces et accessoires directement à la maison (cartes VISA, MasterCard et Discover acceptées).

Les procédures expliquées dans le présent manuel peuvent être exécutées par n'importe quel utilisateur. GE n'offre pas de services de réparation pour ce produit. Nous vous recommandons fortement de ne pas tenter de réparer vous-même le produit.



Contactez-nous

www.electromenagersge.ca

Si vous n'êtes pas satisfait du service après-vente dont vous avez bénéficié :

Premièrement, communiquez avec les gens qui ont réparé votre appareil.

Ensuite, si vous n'êtes toujours pas satisfait envoyez tous les détails—numéro de téléphone compris—au
Directeur, Relations avec les consommateurs, Mabe Canada, Inc.
Bureau 310, 1 Factory Lane
Moncton, N.B. E1C 9M3

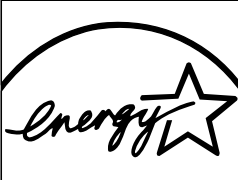
Seguridad	<p>Instrucciones de seguridad27, 28</p> <p>Instrucciones de operación</p> <p>Acerca de los controles29</p> <p>Cómo desechar</p> <p>el agua acumulada31</p> <p>Cómo funciona</p> <p>el deshumificador30</p> <p>Descongelado automático30</p> <p>Nivel de agua31</p> <p>Selección del lugar adecuado30</p>
Operación	<p>Cuidado y limpieza</p> <p>Filtro de aire32</p> <p>Rejilla y gabinete32</p> <p>Tanque de agua32</p> <p>Solución de problemas33</p> <p>Ayuda al cliente</p> <p>Ayuda al cliente35</p> <p>Garantía34</p>
Cuidado y limpieza	<p>Producto con la etiqueta ENERGY STAR®</p> <div data-bbox="175 898 418 1144" style="border: 1px solid black; padding: 5px; text-align: center;">  <p>ENERGY STAR</p> </div> <p>Como un asociado de ENERGY STAR®, GE ha determinado que este producto cumple con las guías de ENERGY STAR® para eficiencia energética.</p>
Solución de problemas	<p>Escriba los números de modelo y serie aquí:</p> <p># de Modelo _____</p> <p># de Serie _____</p> <p>Puede encontrar estos números en una etiqueta en la parte atrás del deshumificador.</p>
Ayuda al cliente	

⚠ ¡ADVERTENCIA!

Por su seguridad, se debe seguir la información en este manual para minimizar el riesgo de incendios, descargas eléctricas o lesiones personales.



PRECAUCIONES DE SEGURIDAD

Al usar este deshumificador, se deben seguir precauciones básicas de seguridad, incluyendo las siguientes:

- Use este electrodoméstico solamente para el propósito determinado según se describe en este Manual del propietario.
- **Este deshumificador debe instalarse correctamente y conectado a tierra de acuerdo con las instrucciones de este manual antes de su uso.**
- **Nunca opere este deshumificador en un área en la que es posible que se acumule agua.** De encontrarse en estas condiciones, por su seguridad, desconecte el suministro de corriente eléctrica antes de pisar sobre el agua.
- Nunca desenchufe su deshumificador tirando del cable eléctrico. Siempre agarre firmemente el enchufe y tire de él directamente hacia afuera.
- **Reemplace inmediatamente todos los cables eléctricos** que se hayan pelado o que se hayan dañado de alguna otra manera. Un cable de corriente dañado no debe repararse, sino que debe ser sustituido por uno nuevo que se adquiera del fabricante. No use un cable eléctrico que muestre evidencias de deterioro, o daños de abrasión en su superficie en alguno de sus extremos.
- Si el receptáculo no coincide con el enchufe, un electricista calificado debe reemplazar el receptáculo.
- Apague el control y desenchufe su deshumificador antes de hacer cualquier reparación o limpiar.
- GE no está no apoya que se le proporcione ningún servicio al deshumificador. Vehementemente recomendamos que usted no intente proporcionar servicio al deshumificador usted mismo.
- Por su seguridad, no almacene ni use materiales combustibles, gasolina u otros vapores o líquidos inflamables en la proximidad de éste o algún otro electrodoméstico.
- Todos los deshumificadores contienen refrigerantes, los cuales se deben evacuar antes de desechar el producto de acuerdo con la ley federal. Si va a desechar algún aparato antiguo con refrigerante, consulte a la compañía a cargo de evacuar el aparato, asegúrese de hacerlo adecuadamente.
- **No use el deshumificador en exteriores.**
- Este deshumificador está diseñado exclusivamente para aplicaciones residenciales de interior. No debe usarse para aplicaciones comerciales ni industriales.

INFORMACIÓN IMPORTANTE DE SEGURIDAD. LEA TODAS LAS INSTRUCCIONES ANTES DE USAR.

Seguridad

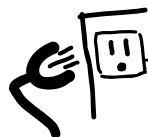

COMO CONECTAR LA ELECTRICIDAD

Bajo ninguna circunstancia, corte o remueva la tercera púa (tierra) del cable eléctrico. En pos de la seguridad personal, este electrodoméstico debe siempre conectarse a tierra.

NO USE un enchufe adaptador con este aparato.

El cable eléctrico de este electrodoméstico está equipado con un enchufe de tres púas (tierra) que combina con un tomacorriente estándar de tres tomas de pared para minimizar la posibilidad de una descarga eléctrica.

Pida a un técnico que inspeccione el tomacorriente y el circuito para cerciorarse de que el tomacorriente está conectado a tierra de la manera apropiada.

Donde exista un tomacorriente de dos tomas, es su responsabilidad y obligación personal hacer que dicho tomacorriente sea reemplazado por uno de tres tomas con conexión a tierra.

El deshumidificador debería siempre estar conectado a un tomacorriente individual con su circuito de voltaje correspondiente.

Esto proporciona el mayor rendimiento y además evita que los circuitos del resto de la casa se sobrecarguen, lo cual podría causar incendios por el sobrecalentamiento del cableado.

Operación

Cuidado y limpieza



USO DE CABLES DE EXTENSIÓN

Debido al potencial de riesgos de seguridad bajo ciertas condiciones, enérgicamente recomendamos en contra del uso de cables de extensión.

Sin embargo, si usted se ve en la necesidad de usar un cable eléctrico de extensión, es absolutamente necesario que el mismo esté listado bajo UL, sea calibre 14, del tipo de 3 tomas con conexión a tierra para electrodomésticos y el índice eléctrico debe ser de 15 amperios (mínimo) y 125 voltios.

Solución de problemas



**LEA Y SIGA ESTAS INSTRUCCIONES DE SEGURIDAD CUIDADOSAMENTE.
GUARDE ESTAS INSTRUCCIONES**

Ayuda al cliente

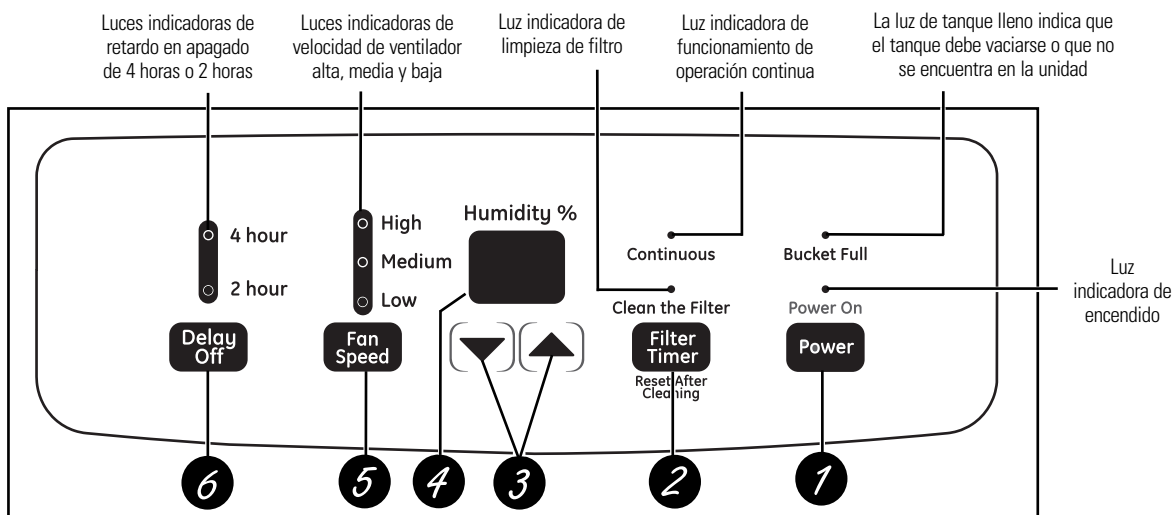

Controles

1 Botón de Encendido/Apagado (Power)

Presione para encender o apagar el deshumidificador.

2 Temporizador del filtro (Filter Timer)

Después de 250 horas de operación, se encenderá la luz indicadora de **Clean the Filter** (Limpieza de filtro) para recordarle que debe limpiar el filtro. Quite el filtro y límpielo.

Presione para apagar la luz de **Clean the Filter** (Limpieza de filtro) light. Ver la sección *Cuidado y limpieza*.

3 Botones para el Control de humedad (Humidity Set Control)

La humedad se puede controlar a niveles de entre 35% HR (humedad relativa)–80% HR (humedad relativa) en incrementos del 5% o con **CO** para un funcionamiento continuo.

NOTE: Si se selecciona **CO** (continuous), el deshumidificador funcionará en forma continua en la configuración máxima de deshumidificación hasta que se llene el tanque.

Si desea aire más seco, presione el botón ▼ y seleccione un valor porcentual más bajo (%).

Si desea aire más húmedo, presione el botón ▲ y seleccione un valor porcentual más alto (%).

Cuando use por primera vez el deshumidificador, coloque el control del deshumidificador a 45% ó 50%. Permita que transcurran por lo menos

24 horas para que el deshumidificador alcance el nivel de humedad. Si el aire aún está más húmedo de lo deseado, ajuste el nivel de humedad a un nivel menor o seleccione el botón de funcionamiento continuo (continuous) para obtener una máxima deshumidificación.

4 Pantalla

Muestra el % del nivel de humedad programado durante la configuración, luego muestra el % del nivel de humedad real de la habitación (con una precisión de +/- 5%).

5 Botón de velocidad del ventilador (Fan Speed)

Controla la velocidad de circulación del aire. Presione para seleccionar la velocidad del ventilador en alta (*High*), medio (*Medium*) o bajo (*Low*).

Coloque el control del ventilador a alta (*High*) velocidad para lograr remover la mayor cantidad de humedad. Cuando la humedad haya sido reducida y usted prefiera una operación más tranquila, coloque el control del ventilador a medio (*Medium*) o bajo (*Low*) velocidad.

6 Retardo en apagado (Delay Off)

Mientras el deshumidificador se encuentra en funcionamiento, presione este botón para que se apague automáticamente a las 2 horas o a las 4 horas.

Otras funciones

Indicador del tanque de agua (BUCKET FULL)

Este indicador se ilumina cuando el tanque esté lleno y deba vaciarse, o cuando el recipiente se remueva o no esté colocado en la posición correcta.

Alarma (Alarm)

Si el tanque se encuentra lleno o no está en su lugar por más de tres minutos, sonará una alarma durante 10 segundos para recordarle de vaciar y volver a colocar el tanque.

Apagado automático (AUTO SHUT OFF)

El Interruptor de control de nivel de agua apaga el deshumidificador cuando el tanque esté lleno,

o cuando el tanque no esté presente o no esté colocado en una posición apropiada.

Descongelado automático (AUTO DEFROST)

Cuando se acumule escarcha en los serpentines evaporadores, el compresor se apagará, y el ventilador continuará funcionando hasta que la escarcha desaparezca.

Pérdida de energía (POWER OUTAGE)

En caso de la pérdida de la energía o interrupción, la unidad reiniciará automáticamente, en las configuraciones usadas por última vez, una vez la energía sea restablecida.

Cómo usar el deshumificador.

Cuando se disponga a usar el deshumificador por primera vez, permita que la unidad opere de manera continua por 24 horas.

Cómo funciona el deshumificador

La humedad en el aire pasa por un serpentín deshumificador. La humedad en el aire se condensa en este serpentín y se drena hacia el tanque (o a través de la manguera y luego través del drenaje).

El aire limpio y seco pasa luego por el condensador donde es calentado y desechado de regreso al medio ambiente a través de la parrilla.

Es normal que el aire en los alrededores se caliente un poco conforme el deshumificador funciona.

Descongelado automático

Cuando se acumule escarcha en los serpentines evaporadores, el compresor se apagará, y el ventilador continuará funcionando hasta que la escarcha desaparezca.

Cuando el evaporador se descongele, el compresor o el ventilador se encenderá automáticamente y el proceso de deshumidificación continuará.

Selección del lugar adecuado

El deshumificador ubicado en un sótano tendrá poco o ningún efecto en secar el aire dentro áreas adyacentes de almacenamiento, como un armario, por ejemplo, al menos que exista una circulación adecuada de aire hacia en interior y hacia el exterior de dicha área.

- **No use el deshumificador en exteriores.**
- *Este deshumificador está diseñado exclusivamente para aplicaciones residenciales de interior. No debe usarse para aplicaciones comerciales ni industriales.*
- *Coloque el deshumificador en un piso firme y nivelado que sea lo suficientemente fuerte para soportar la unidad cuando la cubeta esté llena de agua.*
- *Deje por lo menos 12–18 pulgadas de espacio libre alrededor de la unidad para que exista una buena circulación de aire.*
- *Coloque el deshumificador en un área en la que la temperatura no sea inferior a 41 °F (5 °C). Los serpentines pueden escarcharse en ambientes con temperaturas inferiores a 41 °F (5 °C), lo cual puede reducir su rendimiento.*
- *Use el deshumificador en áreas como la cocina, cuartos de lavado, baños, y en áreas donde exista humedad excesiva. **NOTA:** Coloque el deshumificador lejos la secadora de ropa.*
- *Use el deshumificador para evitar daños causados por la humedad en lugares donde guarde libros o artículos de valor.*

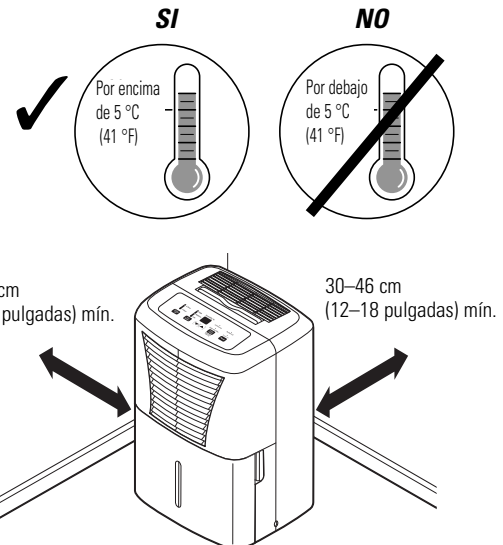

- *Use el deshumificador en el sótano para ayudar a prevenir los daños causados por la humedad.*
- *El deshumificador debe usarse en áreas cerradas para mayor efectividad.*
- *Cierre todas las puertas, ventanas y otras aberturas hacia el exterior de la habitación en donde esté el deshumificador.*

NOTA: El deshumificador tiene ruedas para ayudarle a colocarlo en distintos lugares, pero debe rodarse en superficies firmes y plantas. No intente rodarlo sobre objetos o sobre una alfombra.

Siempre cerciÓrese de que la tanque de agua esté asegurada en su lugar dentro del deshumidificador.

Cómo desechar el agua acumulada

Hay 2 formas de desechar el agua acumulada:

- 1 **Use el tanque.** Cuando usted saque el tanque de su lugar, la unidad se apagará. Vacíe y reinstalelo.

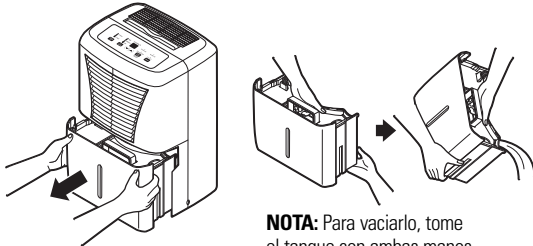

NOTA: Para vaciarlo, tome el tanque con ambas manos.

IMPORTANTE: No use el manguera si usa el tanque para recoger agua. Si el manguera está conectada, el agua caerá al piso en lugar de caer dentro del tanque.

NOTAS:

- No retire el balde con el deshumidificador en funcionamiento o si recién se apagó. Esto puede hacer que el agua gotee del recipiente de drenaje.
- El tanque debe estar en su lugar y bien sujeto para que el deshumidificador funcione.

- 2 **Use una manguera.** El agua puede desecharse automáticamente hacia un drenaje en el piso si usted conecta el tubo de drenaje con boquilla de la unidad a una manguera para agua de jardín (no incluida).

1. Saque el tanque del frente de la unidad.
2. Abra la tapa de drenaje sobre el lado de la unidad.
3. Enrosque una manguera para jardín (no provista) en la boquilla, cut to length, y diríjala al drenaje de piso.

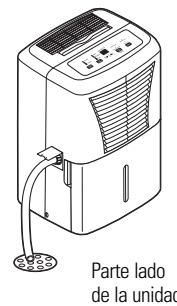

4. Vuelva a colocar el tanque en la unidad.

NOTA: El tanque debe estar en su lugar y bien sujeto para que el deshumidificador funcione.

Nivel de agua

El deshumidificador se apagará automáticamente cuando el tanque se llene, o cuando el tanque sea removido o no sea colocado en la posición apropiada.

El tanque debe colocarse en la posición apropiada para que el deshumidificador funcione. La luz se encenderá y el deshumidificador no funcionará a no ser que el tanque esté colocado en la posición apropiada.

Cuidado y limpieza del deshumidificador.

Apague el deshumidificador y desconecte el enchufe del tomacorriente en la pared antes de limpiarlo.

Seguridad

Rejilla y gabinete

Para limpiar el gabinete:

Use agua y un detergente de baja concentración.
No use blanqueador ni limpiadores abrasivos.

Para limpiar la rejilla:

Use una aspiradora con accesorio de cepillo suave o un cepillo de mano.

Operación

Tanque de agua

Para limpiar:

Después de algunas semanas, limpie el tanque para evitar la formación de moho, mildiú y bacterias. Llene parcialmente el tanque con agua limpia y agregue un poco de detergente suave. Agite el contenido dentro del tanque, luego vacíelo y enjuáguelo.

NOTA: No use una máquina lavavajillas para limpiar el tanque de agua.

Para retirar:

Retire el tanque y deseche todo resto de agua.

Para volver a colocar:

Coloque el tanque en el deshumidificador deslizándolo.

NOTA: El tanque debe estar en su lugar y bien sujeto para que el deshumidificador funcione.

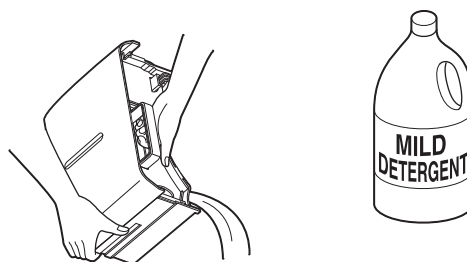

Cuidado y limpieza

Filtro de aire

El filtro de aire detrás de la rejilla frontal debe inspeccionarse y limpiarse por lo menos cada 250 horas o más a menudo si fuese necesario.

Después de 250 horas de operación, se encenderá la luz indicadora de **Clean the Filter** (limpieza de filtro) para recordarle que debe limpiar el filtro. Quite el filtro y límpielo. Vuelva a colocar el filtro y presione el botón **Filter Timer** (temporizador del filtro) para apagar la luz **Clean the Filter** (limpieza del filtro).

Para retirarlo:

Quite el tanque, tome el extremo del filtro y jale hacia abajo y afuera.

Para limpiar:

Limpie el filtro con agua tibia y jabón. Enjuáguelo y permita que se seque antes de colocarlo otra vez en su lugar.

NOTA: NO enjuague o lave el filtro usando una máquina lavavajillas automática.

⚠ PRECAUCIÓN: NO OPERE el deshumidificador sin el filtro debido a que la suciedad y las pelusas lo obstruirán y reducirán su rendimiento.

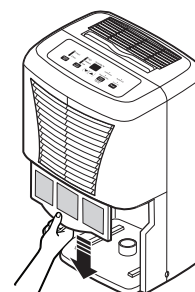

NOTA: Evite usar una máquina lavavajillas para limpiar el filtro.

Solución de problemas

Ayuda al cliente

Ideas para la identificación y solución de problemas...

¡Ahorre dinero y tiempo! Revise la siguiente tabla primero y quizás no tenga que llamar para solicitar servicio.

Problema	Causas posibles	Qué hacer
El deshumificador no enciende	El cable eléctrico del deshumificador está desenchufado.	• Cerciórese de que la clavija del deshumificador esté conectada en la pared.
	El fusible está quemado o el disyuntor del circuito está abierto.	• Revise la caja del disyuntor del circuito ó el fusible; cambie el fusible o vuelva activar el disyuntor.
	El deshumificador ha alcanzado su nivel preseleccionado o el tanque de agua está lleno.	• El deshumificador se apaga automáticamente cuando ocurre alguna de las dos condiciones. Cambie a una configuración más baja o vacíe el tanque de agua y reinstale apropiadamente.
	El tanque no está en su lugar.	• El tanque debe estar en su lugar y bien sujeto para que el deshumificador funcione.
	Corte de energía.	• Hay una demora protectora (de hasta 3 minutos) para prevenir la interrupción de la sobrecarga del compresor. Por esa razón, la unidad no reiniciará la deshumidificación a los 3 minutos de haber sido encendida de nuevo.
Deshumificador no seca el aire como debiera	No ha pasado suficiente tiempo para que seque el aire.	• Cuando se instala por primera vez, deje que pasen 24 horas para que se mantenga el nivel de humedad deseada.
	Hay escasa circulación de aire.	• Cerciórese de que no haya cortinas, persianas o muebles que bloqueen la parte posterior ó al frente del deshumificador. Vea la sección <i>Seleccione del lugar adecuado</i> .
	Filtro sucio	• Vea la sección de <i>Cuidado y limpieza</i> .
	El Control de humedad no está ajustado lo suficientemente bajo.	• Para aire más seco, presione el botón y seleccione un valor porcentual más bajo (%) o en CO (continuo) para obtener una máxima deshumidificación.
	Las puertas y ventanas no están cerradas completamente.	• Revise que todas las puertas, ventanas y otras aberturas están cerradas completamente.
	El secador de ropa podría estar generando aire húmedo en el recinto.	• Instale el deshumificador lejos de la secadora de ropa. El secador debe desechar el aire hacia el exterior.
	La temperatura del recinto está demasiado baja.	• La deshumidificación es mejor a temperaturas ambiente altas. Temperaturas bajas causan bajo rendimiento de deshumidificación. Modelos están diseñada para funcionar a temperaturas por encima de 41 °F (5 °C).
El deshumificador trabaja demasiado	El volumen de aire a deshumidificar es excesivo.	• La capacidad de su deshumificador no están adecuada.
	Las puertas y ventanas están abiertas.	• Cierre todas las puertas y ventanas que den al exterior.
Se forma escarcha en el serpentín	El deshumificador ha sido encendido hace poco o la temperatura del recinto es inferior a 41 °F (5 °C).	• Esto es normal. La escarcha normalmente desaparecerá en 60 minutos. Vea la sección de <i>Descongelado automático (Automatic defrost)</i> .
Los controles no se pueden configurar	El compresor se apaga, y el ventilador sigue funcionando automáticamente durante aproximadamente 3 minutos a una configuración fija.	• Esto es normal. Espere aproximadamente 3 minutos y coloque el ventilador lo dese.
El ventilador hace ruido	El aire se mueve a través del deshumificador.	• Esto es normal.
Hay agua en el piso	La conexión a la manguera está floja.	• Inspeccione la conexión a la manguera. Consulte la sección <i>Cómo desechar el agua acumulada</i> .
	Intenta usar el tanque para recoger agua, pero el manguera está colocada.	• Desconecte el manguera si usa el tanque para recoger agua. Consulte la sección <i>Cómo desechar el agua acumulada</i> .

Seguridad

Operación

Cuidado y limpieza

Solución de problemas

Ayuda al cliente

Garantía de su deshumificador—garantía limitada de un año.

Seguridad

Grape aquí su recibo.

Se requiere facilitar prueba de la fecha de compra original para hacer un reclamo de garantía.

Por el período de:

Nosotros reemplazaremos:

Un año

A partir de la fecha de la compra original

Unidad de reemplazo para cualquier producto que falle debido a defectos en los materiales o en el proceso de fabricación. La unidad de intercambio está garantizada para el resto del período de un año de garantía original del producto.

Operación

Para hacer un reclamo de garantía:

- Empaque su unidad apropiadamente. Recomendamos usar el cartón original y los materiales de empaquetado.
- Regrese el producto al local de ventas donde usted lo compró.
- Incluya en el paquete una copia del recibo de venta u otra evidencia de la fecha original de la compra. Además imprima su nombre y dirección y una descripción del defecto.

Lo que no está cubierto:

- Instrucciones al cliente. El Manual del propietario proporciona información acerca de las instrucciones de operación y de los controles del usuario.
- Instalación o entrega inapropiada, o mantenimiento impropio. Si usted tiene un problema durante la instalación, o si su deshumificador no tiene la capacidad que usted necesita, póngase en contacto con nuestro distribuidor. Usted es responsable de proporcionar las instalaciones eléctricas y de plomería necesarias.
- Fallo del producto resultante de modificaciones al producto o debido a uso irrazonable incluyendo no proporcionar mantenimiento razonable y necesario.
- Reemplazo de fusibles de la casa o reajuste del sistema de circuitos.
- Fallo debido a la corrosión en modelos que no están protegidos contra la corrosión.
- Daño al producto causado por voltaje inapropiado hacia el equipo, accidentes, incendios, inundaciones o actos de la naturaleza de fuerza mayor.
- Daño incidental o consecuencial causado por posibles defectos con el deshumificador.
- Causar daños después de la entrega.

Cuidado y limpieza

Solución de problemas

EXCLUSIÓN DE GARANTÍAS IMPLÍCITAS—Su único y exclusivo derecho es el cambio del producto, tal y como se indica en esta Garantía limitada. Cualquier garantía implícita, incluyendo las garantías implícitas de comerciabilidad o adecuación para un fin determinado, están limitadas a un año o el período de tiempo más breve permitido por la ley.

Esta garantía se extiende al comprador original y cualquier comprador posterior de productos comprados para uso residencial dentro de Estados Unidos.

Algunos estados no permiten la exclusión o las limitaciones de daños incidentales o consecuenciales. Esta garantía da derechos legales específicos, y usted podría tener otros derechos que variarán de estado a estado. Para saber cuáles son sus derechos legales, consulte a la oficina de asuntos del consumidor local o la oficina del Attorney General en su localidad.

Exclusión de garantías implicadas: Excepto donde está prohibido o restringido por la ley, no hay garantías, expresas, orales o estatutarias que extiendan más allá de la descripción específica, incluyendo específicamente las garantías implicadas de mercantilidad o propiedad para un propósito particular.

Ayuda al cliente

Garante: General Electric Company, Louisville, KY 40225



Página Web de GE Appliances

ge.com

¿Tiene alguna pregunta sobre su electrodoméstico? ¡Pruebe la página Web de GE Appliances, cualquier día del año! Para mayor conveniencia y servicio más rápido, ya puede descargar los Manuales de los Propietarios, pedir piezas o incluso hacer una cita en línea para que vengan a realizar una reparación.



Real Life Design Studio (Estudio de diseño para la vida real)

ge.com

GE apoya el concepto de Diseño Universal—productos, servicios y ambientes que pueden usar gente de todas las edades, tamaños y capacidades. Reconocemos la necesidad de diseñar para una gran gama de habilidades y dificultades físicas y mentales. Para más detalles sobre las aplicaciones de GE Diseño Universal, incluyendo ideas de diseño para la cocina para personas con discapacidades, mire nuestra página Web hoy mismo. Para personas con dificultades auditivas, favor de llamar al 800.TDD.GEAC (800.833.4322).

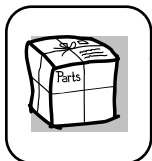

Piezas y accesorios

ge.com

Aquellos individuos con la calificación necesaria para reparar sus propios electrodomésticos pueden pedir que se les manden las piezas o accesorios directamente a sus hogares (aceptamos las tarjetas VISA, MasterCard y Discover). Haga su pedido en línea hoy, 24 horas cada día o llamar por teléfono al 800.626.2002 durante horas normales de oficina.

Las instrucciones descritas en este manual cubren los procedimientos a seguir por cualquier usuario. GE no está no apoya que se le proporcione ningún servicio al acondicionador de aire. Vehementemente recomendamos que usted no intente proporcionar servicio al acondicionador de aire usted mismo.



Póngase en contacto con nosotros

ge.com

Si no está satisfecho con el servicio que recibe de GE, póngase en contacto con nosotros en nuestra página Web indicando todos los detalles así como su número de teléfono o escríbanos a:

General Manager, Customer Relations
GE Appliances, Appliance Park
Louisville, KY 40225

Consumer Support.



GE Appliances Website

*In the U.S.A. **ge.com***

Have a question or need assistance with your appliance? Try the GE Appliances Website 24 hours a day, any day of the year! For greater convenience and faster service, you can now download Owner's Manuals, or even order parts on-line. **In Canada: www.GEAppliances.ca**



Real Life Design Studio

*In the U.S.A. **ge.com***

GE supports the Universal Design concept—products, services and environments that can be used by people of all ages, sizes and capabilities. We recognize the need to design for a wide range of physical and mental abilities and impairments. For details of GE's Universal Design applications, including kitchen design ideas for people with disabilities, check out our Website today. For the hearing impaired, please call 800.TDD.GEAC (800.833.4322).

In Canada, contact: Manager, Consumer Relations, Mabe Canada Inc.
Suite 310, 1 Factory Lane
Moncton, N.B. E1C 9M3

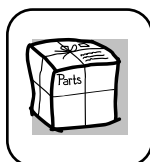

Parts and Accessories

*In the U.S.A. **ge.com***

Individuals qualified to service their own appliances can have parts or accessories sent directly to their homes (VISA, MasterCard and Discover cards are accepted). Order on-line today, 24 hours every day or by phone at 800.626.2002 during normal business hours.

Instructions contained in this manual cover procedures to be performed by any user. GE does not support any servicing of the air conditioner. We strongly recommend that you do not attempt to service the air conditioner yourself.

Customers in **Canada** should consult the yellow pages for the nearest Mabe service center, or call 1.800.561.3344.

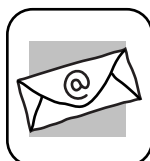

Contact Us

*In the U.S.A. **ge.com***

If you are not satisfied with the service you receive from GE, contact us on our Website with all the details including your phone number, or write to: General Manager, Customer Relations
GE Appliances, Appliance Park
Louisville, KY 40225

In Canada: www.GEAppliances.ca, or write to: Director, Consumer Relations, Mabe Canada Inc.
Suite 310, 1 Factory Lane
Moncton, N.B. E1C 9M3