



4 INCH (102mm) Belt / 6 INCH (152mm) Disc Sander

INSTRUCTION MANUAL

CATALOG NO.
BDSA100



THANK YOU FOR CHOOSING BLACK & DECKER!
GO TO WWW.BLACKANDDECKER.COM/NEWOWNER
TO REGISTER YOUR NEW PRODUCT.

**BEFORE RETURNING THIS PRODUCT
FOR ANY REASON PLEASE CALL
1-800-544-6986**

BEFORE YOU CALL, HAVE THE FOLLOWING INFORMATION AVAILABLE, CATALOG No., TYPE No., AND DATE CODE . IN MOST CASES, A **BLACK & DECKER** REPRESENTATIVE CAN RESOLVE THE PROBLEM OVER THE PHONE. IF YOU HAVE A SUGGESTION OR COMMENT, GIVE US A CALL. YOUR FEEDBACK IS VITAL TO BLACK & DECKER.

**SAVE THIS MANUAL FOR FUTURE REFERENCE.
VEA EL ESPAÑOL EN LA CONTRAPORTADA.
POUR LE FRANÇAIS, VOIR LA COUVERTURE ARRIÈRE.**
INSTRUCTIVO DE OPERACIÓN, CENTROS DE SERVICIO Y
PÓLIZA DE GARANTÍA. **ADVERTENCIA:** LEÁSE ESTE
INSTRUCTIVO ANTES DE USAR EL PRODUCTO.

SAFETY GUIDELINES - DEFINITIONS

It is important for you to read and understand this manual.

The information it contains relates to protecting YOUR SAFETY and PREVENTING PROBLEMS. The symbols below are used to help you recognize this information.

⚠ DANGER: Indicates an imminently hazardous situation which, if not avoided, will result in death or serious injury.

⚠ WARNING: Indicates a potentially hazardous situation which, if not avoided, could result in death or serious injury.

⚠ CAUTION: Indicates a potentially hazardous situation which, if not avoided, may result in minor or moderate injury.

CAUTION: Used without the safety alert symbol indicates a potentially hazardous situation which, if not avoided, may result in property damage.

⚠ WARNING: Some dust created by power sanding, sawing, grinding, drilling, and other construction activities contains chemicals known to cause cancer, birth defects or other reproductive harm. Some examples of these

chemicals are:

- lead from lead-based paints,
- crystalline silica from bricks and cement and other masonry products, and
- arsenic and chromium from chemically-treated lumber (CCA).

Your risk from these exposures varies, depending on how often you do this type of work. To reduce your exposure to these chemicals: work in a well ventilated area, and work with approved safety equipment, such as those dust masks that are specially designed to filter out microscopic particles.

- Avoid prolonged contact with dust from power sanding, sawing, grinding, drilling, and other construction activities. Wear protective clothing and wash exposed areas with soap and water. Allowing dust to get into your mouth, eyes, or lay on the skin may promote absorption of harmful chemicals.

⚠ WARNING: Use of this tool can generate and/or disperse dust, which may cause serious and permanent respiratory or other injury. Always use NIOSH/OSHA approved respiratory protection appropriate for the dust exposure. Direct particles away from face and body.

⚠ CAUTION: Wear appropriate hearing protection during use. Under some conditions and duration of use, noise from this product may contribute to hearing loss.

SANDING LEAD BASED PAINT

Sanding of lead based paint is NOT RECOMMENDED due to the difficulty of controlling the contaminated dust. The greatest danger of lead poisoning is to children and pregnant women.

Since it is difficult to identify whether or not a paint contains lead without a chemical analysis, we recommend the following precautions when sanding any paint:

PERSONAL SAFETY

- No children or pregnant women should enter the work area where the paint sanding is being done until all clean up is completed.
- A dust mask or respirator should be worn by all persons entering the work area. The filter should be replaced daily or whenever the wearer has difficulty breathing.

NOTE: Only those dust masks suitable for working with lead paint dust and fumes should be used. Ordinary painting masks do not offer this protection. See your local hardware dealer for the proper (NIOSH approved) mask.

- NO EATING, DRINKING or SMOKING should be done in the work area to prevent ingesting contaminated paint particles. Workers should wash and clean up BEFORE eating, drinking or smoking. Articles of food, drink, or smoking should not be left in the work area where dust would settle on them.

ENVIRONMENTAL SAFETY

- Paint should be removed in such a manner as to minimize the amount of dust generated.
- Areas where paint removal is occurring should be sealed with plastic sheeting of 4 mils thickness.
- Sanding should be done in a manner to reduce tracking of paint dust outside the work area.

CLEANING AND DISPOSAL

- All surfaces in the work area should be vacuumed and thoroughly cleaned daily for the duration of the sanding project. Vacuum filter bags should be changed frequently.
- Plastic drop cloths should be gathered up and disposed of along with any dust chips or other removal debris. They should be placed in sealed refuse receptacles and disposed of through regular trash pick-up procedures. During clean up, children and pregnant women should be kept away from the immediate work area.
- All toys, washable furniture and utensils used by children should be washed thoroughly before being used again.

⚠ WARNING: FIRE HAZARD collected sanding dust from sanding surface coatings (polyurethane, linseed oil, etc.) can self-ignite in dust collector bag or elsewhere and cause fire. To reduce risk, empty bag frequently and strictly follow sander manual and coating manufacturer's instructions.

GENERAL SAFETY RULES



WARNING: READ ALL INSTRUCTIONS BEFORE OPERATING PRODUCT. FAILURE TO FOLLOW ALL INSTRUCTIONS LISTED BELOW MAY RESULT IN ELECTRIC SHOCK, FIRE AND OR SERIOUS INJURY.

- 1. FOR YOUR OWN SAFETY, READ THE INSTRUCTION MANUAL BEFORE OPERATING THE MACHINE.** Learning the machine's application, limitations, and specific hazards will greatly minimize the possibility of accidents and injury.
- 2. USE EYE AND HEARING PROTECTION. ALWAYS USE SAFETY GLASSES.** Everyday eyeglasses are NOT safety glasses. USE CERTIFIED SAFETY EQUIPMENT. Eye protection equipment should comply with ANSI Z87.1 standards. Hearing equipment should comply with ANSI S3.19 standards.
- 3. WEAR PROPER APPAREL.** Do not wear loose clothing, gloves, neckties, rings, bracelets, or other jewelry which may get caught in moving parts. Nonslip footwear is recommended. Wear protective hair covering to contain long hair.
- 4. DO NOT USE THE MACHINE IN A DANGEROUS ENVIRONMENT.** The use of power tools in damp or wet locations or in rain can cause shock or electrocution. Keep your work area well-lit to prevent tripping or placing arms, hands, and fingers in danger.
- 5. MAINTAIN ALL TOOLS AND MACHINES IN PEAK CONDITION.** Keep tools sharp and clean for best and safest performance. Follow instructions for lubricating and changing accessories. Poorly maintained tools and machines can further damage the tool or machine and/or cause injury.
- 6. CHECK FOR DAMAGED PARTS.** Before using the machine, check for any damaged parts. Check for alignment of moving parts, binding of moving parts, breakage of parts, and any other conditions that may affect its operation. A guard or any other part that is damaged **should be properly repaired or replaced.** Damaged parts can cause further damage to the machine and/or injury.
- 7. KEEP THE WORK AREA CLEAN.** Cluttered areas and benches invite accidents.
- 8. KEEP CHILDREN AND VISITORS AWAY.** Your shop is a potentially dangerous environment. Children and visitors can be injured.
- 9. REDUCE THE RISK OF UNINTENTIONAL STARTING.** Make sure that the switch is in the "OFF" position before plugging in the power cord. In the event of a power failure, move the switch to the "OFF" position. An accidental start-up can cause injury.
- 10. USE THE GUARDS.** Check to see that all guards are in place, secured, and working correctly to reduce the risk of injury.
- 11. REMOVE ADJUSTING KEYS AND WRENCHES BEFORE STARTING THE MACHINE.** Tools, scrap pieces, and other debris can be thrown at high speed, causing injury.
- 12. USE THE RIGHT MACHINE.** Don't force a machine or an attachment to do a job for which it was not designed. Damage to the machine and/or injury may result.
- 13. USE RECOMMENDED ACCESSORIES.** The use of accessories and attachments not recommended by Black & Decker may cause damage to the machine or injury to the user.
- 14. USE THE PROPER EXTENSION CORD.** Make sure your extension cord is in good condition. When using an extension cord, be sure to use one heavy enough to carry the current your product will draw. An undersized cord will cause a drop in line voltage, resulting in loss of power and overheating. See the Extension Cord Chart for the correct size depending on the cord length and nameplate ampere rating. If in doubt, use the next heavier gauge. The smaller the gauge number, the heavier the cord.
- 15. SECURE THE WORKPIECE.** Use clamps or a vise to hold the workpiece when practical. Loss of control of a workpiece can cause injury.
- 16. FEED THE WORKPIECE AGAINST THE DIRECTION OF THE ROTATION OF THE BLADE, CUTTER, OR ABRASIVE SURFACE.** Feeding it from the other direction will cause the workpiece to be thrown out at high speed.
- 17. DON'T FORCE THE WORKPIECE ON THE MACHINE.** Damage to the machine and/or injury may result.
- 18. DON'T OVERREACH.** Loss of balance can make you fall into a working machine, causing injury.
- 19. NEVER STAND ON THE MACHINE.** Injury could occur if the tool tips, or if you accidentally contact the cutting tool.
- 20. NEVER LEAVE THE MACHINE RUNNING UNATTENDED. TURN THE POWER OFF.** Don't leave the machine until it comes to a complete stop. A child or visitor could be injured.
- 21. TURN THE MACHINE "OFF", AND DISCONNECT THE MACHINE FROM THE POWER SOURCE** before installing or removing accessories, before adjusting or changing set-ups, or when making repairs. An accidental start-up can cause injury.
- 22. MAKE YOUR WORKSHOP CHILDPROOF WITH PADLOCKS, MASTER SWITCHES, OR BY REMOVING STARTER KEYS.** The accidental start-up of a machine by a child or visitor could cause injury.
- 23. STAY ALERT, WATCH WHAT YOU ARE DOING, AND USE COMMON SENSE. DO NOT USE THE MACHINE WHEN YOU ARE TIRED OR UNDER THE INFLUENCE OF DRUGS, ALCOHOL, OR MEDICATION.** A moment of inattention while operating power tools may result in injury.
- 24. ⚠ WARNING: USE OF THIS TOOL CAN GENERATE AND DISBURSE DUST OR OTHER AIRBORNE PARTICLES, INCLUDING WOOD DUST, CRYSTALLINE SILICA DUST AND ASBESTOS DUST.** Direct particles away from face and body. Always operate tool in well ventilated area and provide for proper dust removal. Use dust collection system wherever possible. Exposure to the dust may cause serious and permanent respiratory or other injury, including silicosis (a serious lung disease), cancer, and death. Avoid breathing the dust, and avoid prolonged contact with dust. Allowing dust to get into your mouth or eyes, or lay on your skin may promote absorption of harmful material. Always use properly fitting NIOSH/OSHA approved respiratory protection appropriate for the dust exposure, and wash exposed areas with soap and water.

ADDITIONAL SPECIFIC SAFETY RULES

⚠ WARNING: READ ALL INSTRUCTIONS BEFORE OPERATING PRODUCT. FAILURE TO FOLLOW ALL INSTRUCTIONS LISTED BELOW MAY RESULT IN ELECTRIC SHOCK, FIRE AND OR SERIOUS INJURY.

1. **DO NOT OPERATE THIS MACHINE** until it is completely assembled and installed according to the instructions. A machine incorrectly assembled can cause serious injury.
2. **OBTAIN ADVICE** from your supervisor, instructor, or another qualified person if you are not thoroughly familiar with the operation of this machine. Knowledge is safety.
3. **FOLLOW ALL WIRING CODES** and recommended electrical connections to prevent shock or electrocution.
4. **NEVER TURN THE MACHINE "ON"** before clearing the table/work area of all objects (tools, scraps of wood, etc.). Flying debris is dangerous.
5. **NEVER TURN THE MACHINE "ON"** with the work-piece contacting the abrasive surface. Kickback can occur.
6. **SECURE THE MACHINE** to a supporting surface. Vibration can cause the machine to slide, walk, or tip over.
7. **COVER THE POWER TAKE-OFF SHAFT** when not using accessories. Unguarded rotating shafts can create an entanglement hazard which can result in injury.
8. **USE A DUST COLLECTION SYSTEM.** Some types of wood are known to cause disease or other health problems.
9. **FIRE HAZARD CLEAN THE MACHINE** and dust collector thoroughly when processing different types of workpieces (wood, steel, or aluminum). Combining wood and metal dust can create an explosion or fire hazard. **DO NOT SAND OR POLISH MAGNESIUM.** Fire will result.
10. **PREVENT THE WORKPIECE** from contacting the sanding belt before starting the tool. Loss of control of the workpiece is dangerous.
11. **AVOID AWKWARD OPERATIONS AND HAND POSITIONS.** A sudden slip could cause a hand to move into the abrasive disc or belt.
12. **MAINTAIN A MAXIMUM CLEARANCE OF 1/16 IN.** between the table and the abrasive disc or belt. The workpiece could be drawn into the space between the abrasive disc or belt and the table.
13. **SUPPORT THE WORKPIECE** firmly with a miter gauge, backstop, or work table when sanding with a belt. Hold the workpiece firmly. Loss of control of the workpiece can result in injury.
14. **AVOID KICKBACK** by sanding in accordance with the directional arrows. Feed the workpiece against the downward rotation side of the disc or the forward rotation of the belt. Loss of control of the workpiece can result in injury.
15. **DO NOT SAND** very small or very thin workpieces that cannot be safely controlled. Loss of control of the workpiece can result in injury.
16. **PROPERLY SUPPORT LONG OR WIDE WORKPIECES.** Loss of control of the workpiece is dangerous.
17. **NEVER PERFORM LAYOUT, ASSEMBLY, OR SET-UP WORK** on the table/work area when the machine is running. A sudden slip could cause a hand to move into the abrasive surface. Severe injury can result.
18. **TURN THE MACHINE "OFF"**, disconnect the machine from the power source, and clean the table/work area before leaving the machine. **LOCK THE SWITCH IN THE "OFF" POSITION** to prevent unauthorized use. Some-one else might accidentally start the machine and cause injury to themselves.
19. **ADDITIONAL INFORMATION** regarding the safe and proper operation of power tools (i.e. a safety video) is available from the Power Tool Institute, 1300 Sumner Avenue, Cleveland, OH 44115-2851 (www.powertoolinstitute.com). Information is also available from the National Safety Council, 1121 Spring Lake Drive, Itasca, IL 60143-3201. Please refer to the American National Standards Institute ANSI 01.1 Safety Requirements for Woodworking Machines and the U.S. Department of Labor OSHA 1910.213 Regulations.

**SAVE THESE INSTRUCTIONS.
Refer to them often
and use them to instruct others.**

POWER CONNECTIONS

A separate electrical circuit should be used for your machines. This circuit should not be less than #12 wire and should be protected with a 20 Amp time lag fuse. If an extension cord is used, use only 3-wire extension cords which have 3-prong grounding type plugs and matching receptacle which will accept the machine's plug. Before connecting the machine to the power line, make sure the switch (s) is in the "OFF" position and be sure that the electric current is of the same characteristics as indicated on the machine. All line connections should make good contact. Running on low voltage will damage the machine.

⚠ WARNING: SHOCK HAZARD. DO NOT EXPOSE THE MACHINE TO RAIN OR OPERATE THE MACHINE IN DAMP LOCATIONS.

GROUNDING INSTRUCTIONS

⚠ WARNING: SHOCK HAZARD. THIS MACHINE MUST BE GROUNDED WHILE IN USE TO PROTECT THE OPERATOR FROM ELECTRIC SHOCK. Your machine is wired for 120 Volt, 60 HZ alternating current. Before connecting the machine to the power source, make sure the switch is in the "OFF" position.

1. All grounded, cord-connected machines:

In the event of a malfunction or breakdown, grounding provides a path of least resistance for electric current to reduce the risk of electric shock. This machine is equipped with an electric cord having an equipment-grounding conductor and a grounding plug. The plug must be plugged into a matching outlet that is properly installed and grounded in accordance with all local codes and ordinances.

Do not modify the plug provided - if it will not fit the outlet, have the proper outlet installed by a qualified electrician.

Improper connection of the equipment-grounding conductor can result in risk of electric shock. The conductor with insulation having an outer surface that is green with or without yellow stripes is the equipment-grounding conductor. If repair or replacement of the electric cord or plug is necessary, do not connect the equipment-grounding conductor to a live terminal.

Check with a qualified electrician or service personnel if the grounding instructions are not completely understood, or if in doubt as to whether the machine is properly grounded.

Use only 3-wire extension cords that have 3-prong grounding type plugs and matching 3-conductor receptacles that accept the machine's plug, as shown in Fig. A.

Repair or replace damaged or worn cord immediately.

2. Grounded, cord-connected machines intended for use on a supply circuit having a nominal rating less than 150 volts:

If the machine is intended for use on a circuit that has an outlet that looks like the one illustrated in Fig. A, the machine will have a grounding plug that looks like the plug illustrated in Fig. A. A temporary adapter, which looks like the adapter illustrated in Fig. B, may be used to connect this plug to a matching 2-conductor receptacle as shown in Fig. B if a properly grounded outlet is not available. The temporary adapter should be used only until a properly grounded outlet can be installed by a qualified electrician. The green-colored rigid ear, lug, and the like, extending from the adapter must be connected to a permanent ground such as a properly grounded outlet box. Whenever the adapter is used, it must be held in place with a metal screw.

NOTE: In Canada, the use of a temporary adapter is not permitted by the Canadian Electric Code.

⚠ WARNING: SHOCK HAZARD. IN ALL CASES, MAKE CERTAIN THE RECEPTACLE IN QUESTION IS PROPERLY GROUNDED. IF YOU ARE NOT SURE HAVE A QUALIFIED ELECTRICIAN CHECK THE RECEPTACLE.

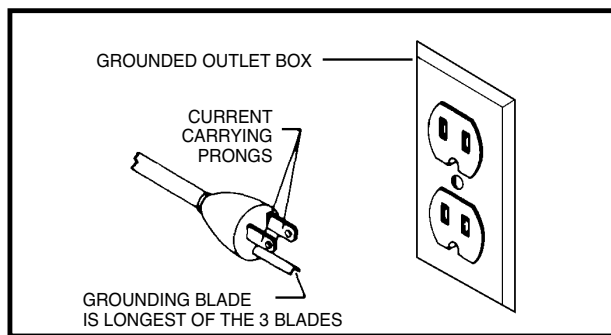

Fig. A

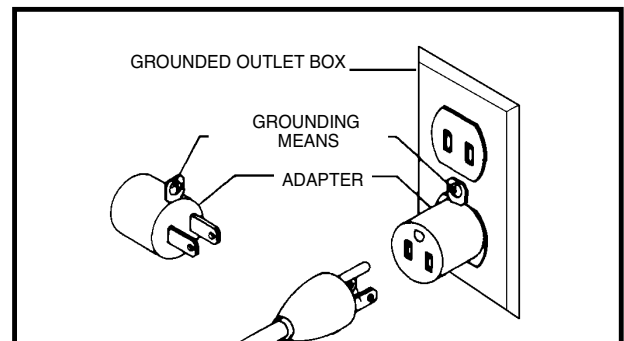

Fig. B

EXTENSION CORDS

⚠ WARNING: Use proper extension cords. Make sure your extension cord is in good condition and is a 3-wire extension cord which has a 3-prong grounding type plug and matching receptacle which will accept the machine's plug. When using an extension cord, be sure to use one heavy enough to carry the current of the machine. An undersized cord will cause a drop in line voltage, resulting in loss of power and overheating. Fig. C, shows the correct gauge to use depending on the cord length. If in doubt, use the next heavier gauge. The smaller the gauge number, the heavier the cord.

MINIMUM GAUGE EXTENSION CORD			
RECOMMENDED SIZES FOR USE WITH STATIONARY ELECTRIC MACHINES			
Ampere Rating	Volts	Total Length of Cord in Feet	Gauge of Extension Cord
0-6	120	up to 25	18 AWG
0-6	120	25-50	16 AWG
0-6	120	50-100	16 AWG
0-6	120	100-150	14 AWG
6-10	120	up to 25	18 AWG
6-10	120	25-50	16 AWG
6-10	120	50-100	14 AWG
6-10	120	100-150	12 AWG
10-12	120	up to 25	16 AWG
10-12	120	25-50	16 AWG
10-12	120	50-100	14 AWG
10-12	120	100-150	12 AWG
12-16	120	up to 25	14 AWG
12-16	120	25-50	12 AWG
12-16	120	GREATER THAN 50 FEET NOT RECOMMENDED	

Fig. C

FUNCTIONAL DESCRIPTION FOREWORD

The BDSA100 is a 4 in. Belt, 6 in. Disc Sander that comes equipped with a 5.2 AMP 120 Volt Single Phase Induction Motor, a tilting table, a miter gauge, a backstop, a 4 in. x 36 in. 60-grit sanding belt, and a 6 in. 60-grit sanding disc. You can mount the tilting table for use on either the belt or disc unit, and can operate the belt in the horizontal position, the vertical position, or any position in between.

NOTICE: The photo on the manual cover illustrates the current production model. All other illustrations contained in the manual are representative only and may not depict the actual color, labeling, or accessories, and are intended to illustrate technique only.

CARTON CONTENTS

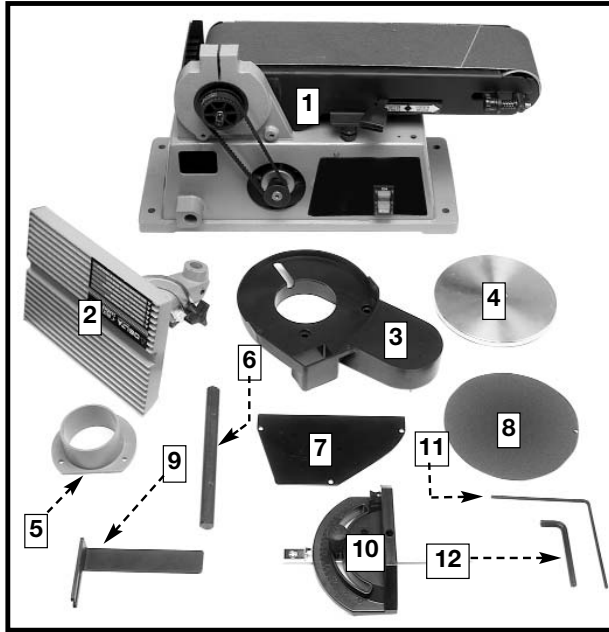

1. Motor and Base
2. Disc Table
3. Belt and Pulley Guard
4. Disc Plate
5. Dust Chute
6. Support Rod
7. Lower Disc Guard
8. Sanding Disc
9. Backstop
10. Miter Gauge

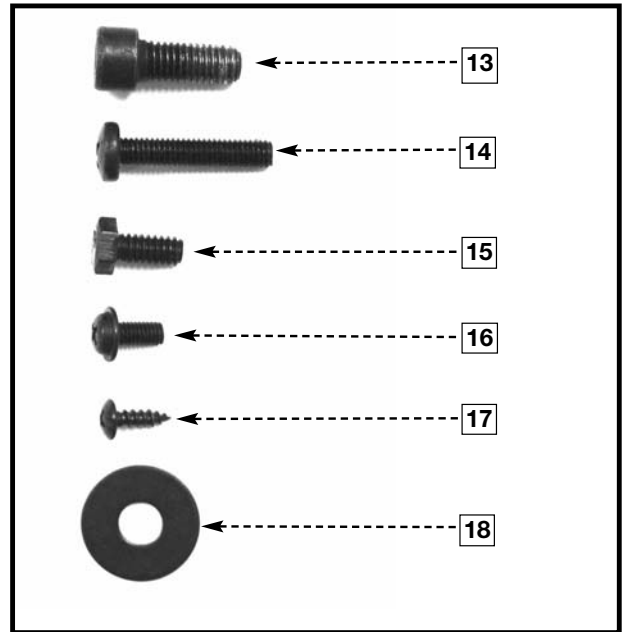

11. 1/8 in. Hex Wrench
12. 6mm Hex Wrench
13. M8 x 1.25 x 20mm Hex Socket Head Screw (3)
14. M6 x 1 x 30mm Cheese Head Screws (2)
15. 1/4-20 x 1/2 in. Hex Head Screw (1)
16. M5 x .08 x 10mm Pan Head Screw w/washer (3)
17. M4 x .7 x 12mm Sheet Metal Screw (3)
18. 5/16 in. Flat Washer (1)

UNPACKING AND CLEANING

Carefully unpack the machine and all loose items from the shipping container(s). Remove the protective coating from all unpainted surfaces. This coating may be removed with a soft cloth moistened with kerosene (do not use acetone, gasoline or lacquer thinner for this purpose). After cleaning, cover the unpainted surfaces with a good quality household floor paste wax.

ASSEMBLY

⚠ WARNING: For your own safety, do not connect the machine to the power source until the machine is completely assembled and you read and understand the entire instruction manual.

ASSEMBLY TOOLS REQUIRED

1/8 in. Hex Wrench (Supplied)	Phillips Screwdriver
6 mm Hex Wrench (Supplied)	Adjustable Wrench

ASSEMBLY TIME ESTIMATE

Less than one hour

ADJUSTING THE BELT TENSION

Your sander was shipped from the factory with the drive belt (A) Fig. 1 attached to both pulleys (B) and (C). Before assembling the machine, check and adjust the belt tension.

1. Loosen the screw (D) Fig. 1 with the 6mm hex wrench, and move the sanding arm (E) to the vertical position to expose belt tensioning screw (F) Fig. 2, and locknut (G).

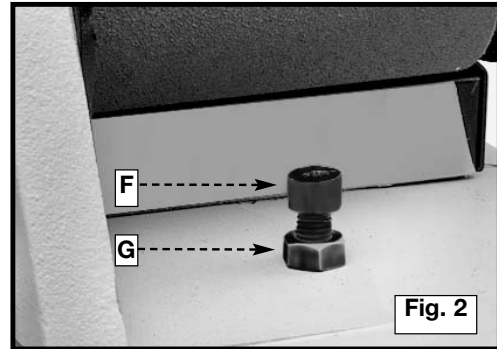
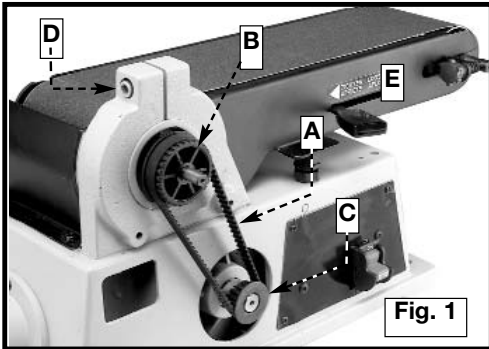

2. Check the belt tension by applying light pressure on the belt halfway between the two pulleys. The belt has the correct tension when you can deflect it approximately 1/4 in.

NOTE: The belt does not require excessive tension to function properly.

3. To adjust, loosen the locknut (A) Fig. 3, and tighten or loosen the adjusting screw (B) with the supplied 6mm hex wrench until the belt has the correct tension.
4. Tighten locknut (A).
5. Move the sanding arm to the horizontal position.

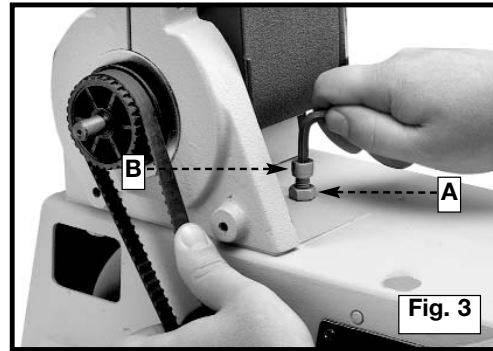

ATTACHING THE BELT AND PULLEY GUARD

Attach the belt and pulley guard (A) Fig. 4 to the machine base using the two M6x1x30mm cheese head screws (B).

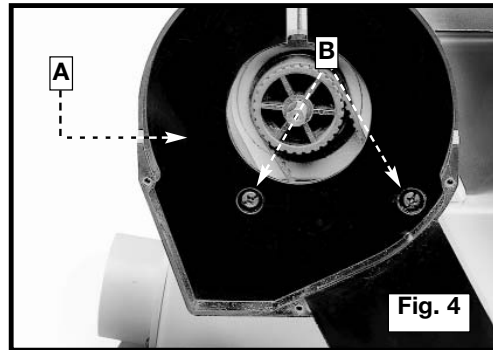

INSTALLING THE SANDING DISC PLATE

1. Turn the 1/4-20 x 1/4 in. hex socket set screw (A) Fig. 5 counter-clockwise until it clears the hole (B) in the sanding plate.

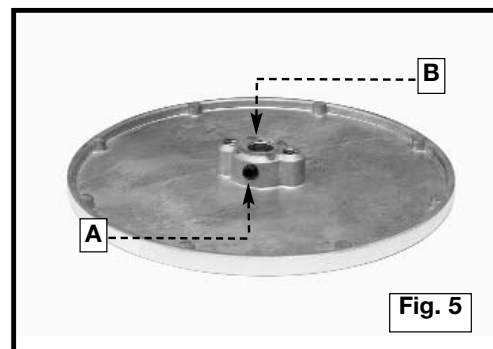

2. Align the flat of the drive shaft with the set screw (A) Fig. 6 in the hub of the plate (B) and install the sanding disc plate (B) on the drive shaft. Slide the plate (B) on the shaft (C) until the plate surface and the shaft are flush.

Note: Do not allow the shaft to extend past the surface of the plate.

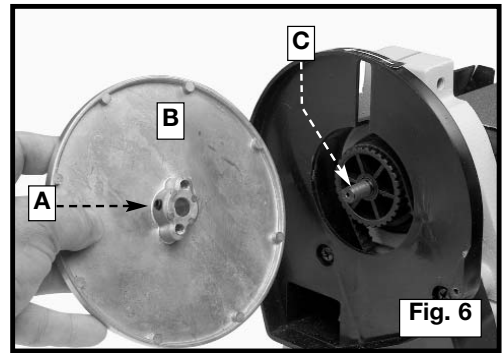

3. Use the supplied 1/8 in. hex wrench (A) Fig. 7 to tighten the set screw, located in the slot in the back of belt and pulley guard.

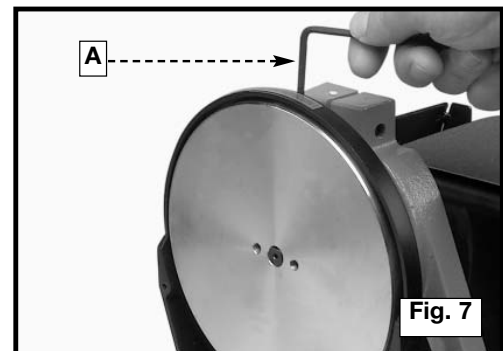

ATTACHING THE SANDING DISC

1. Clean the sanding disc plate (A) Fig. 8.
2. Peel the backing from sanding disc and press the disc (B) firmly into position all the way around the sanding plate (Fig. 8).

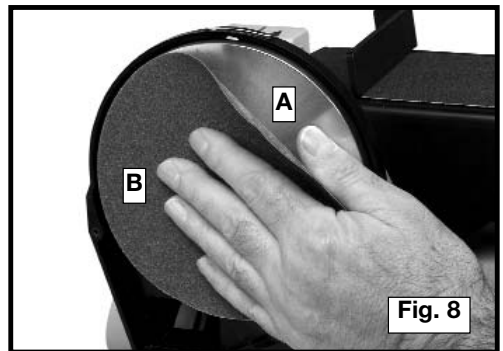

ATTACHING THE LOWER COVER FOR THE SANDING DISC

Install the lower cover (A) Fig. 9 on the belt and pulley guard, using the three M4 x .7 x 12mm sheet metal screws (B).

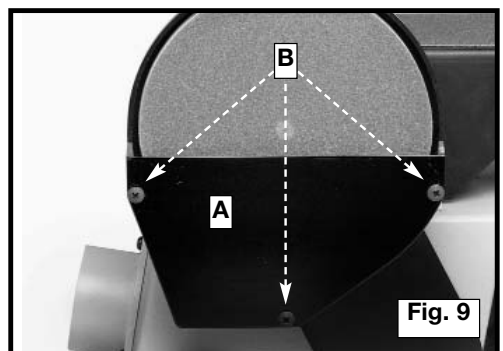

INSTALLING THE DISC SANDER TABLE

1. Thread an M8 x 1.25 x 20mm hex socket head screw (A) Fig. 10 partially into the hole in the base of the sander. Insert the rod (B) into the hole. Align the flat of the rod (B) with the screw (A). Tighten the screw (A).
2. Slide the table assembly (C) Fig. 11 on the rod (B).
3. Thread an M8 x 1.25 x 20mm hex socket head screw (A) Fig. 11 into the hole in the table support bracket. Align the flat on the rod (B) with the screw (A). Tighten the screw (A).

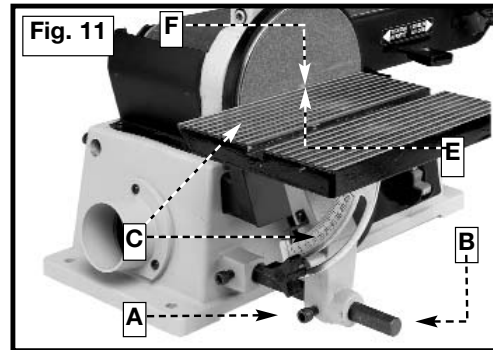
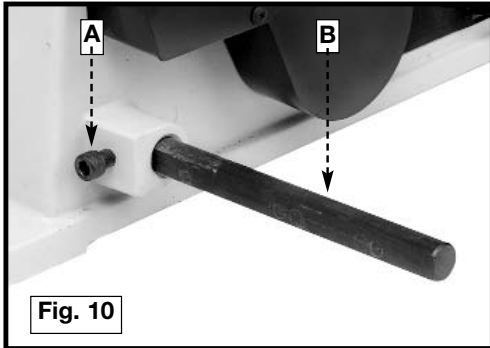

⚠ WARNING: To avoid trapping the work or fingers between the table and the sanding disc, the table edge (E) Fig. 11 should be positioned a maximum of 1/16 in. away from the sanding disc (F). Loosen the screw (A) and adjust the table accordingly.

ATTACHING THE DUST CHUTE

Align the three holes in the dust chute (A) Fig. 12 with the three holes in the left side of the sanding base. Insert the pan head screw (B) Fig. 12 through the hole in the dust spout and thread it into the tapped hole in the sander base. Repeat this process for the two remaining holes.

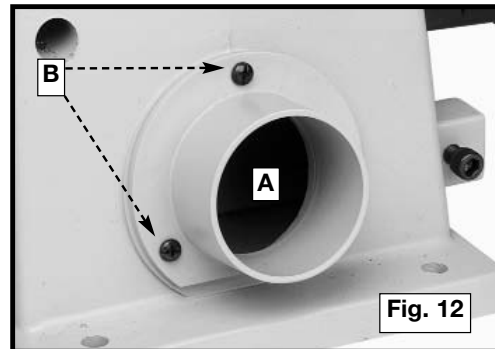

INSTALLING THE BACKSTOP ON THE SANDING ARM

Install the backstop (A) Fig. 13 on the sanding arm using the 1/4-20 x 1/2 in. hex head screw (B) and 5/16 in. flat washer (C).

⚠ WARNING: To avoid trapping the work or fingers between the backstop and the sanding belt, the edge of the backstop (D) Fig. 13 should be positioned a maximum of 1/16 in. away from the sanding belt (E).

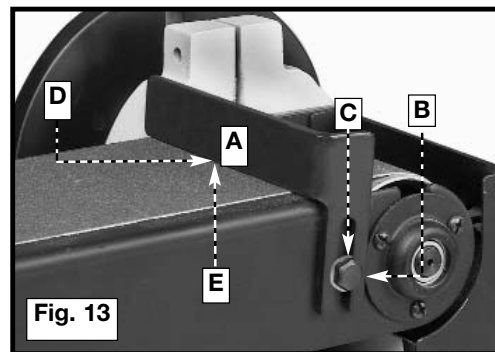

FASTENING THE SANDER TO A SUPPORTING SURFACE

1. To use your sander in a permanent location, fasten it securely to a firm supporting surface, such as a stand or workbench. Use the four holes, three of which are shown at (A) Fig. 14.

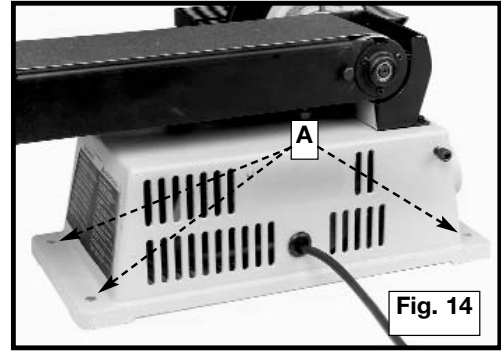

2. The diagram in Fig. 15 illustrates the size and center-to-center distance of the holes to be drilled in the stand or workbench.

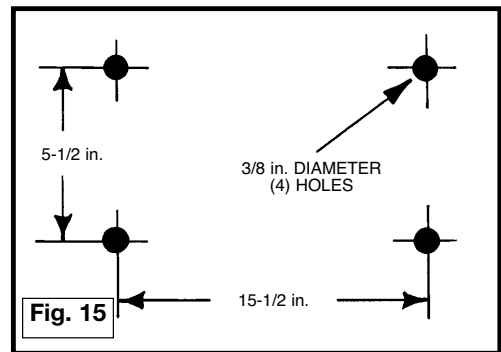

3. Alternately, you can secure the sander by fastening it to a mounting board 18 in. x 24 in. or larger. The diagram in Fig. 16 shows the size and center-to-center distance of the holes that you will need to drill in the mounting board.

NOTE: For proper stability, countersink the holes underneath the mounting board so that the screw heads are flush with bottom surface.

4. Securely clamp the mounting board to a stand or workbench using 2 or more "C" clamps, as shown in Fig. 17.

⚠ WARNING: Secure the machine base to the supporting surface. If there is any tendency for the stand or workbench to move during operation, the stand or workbench must be fastened to the floor.

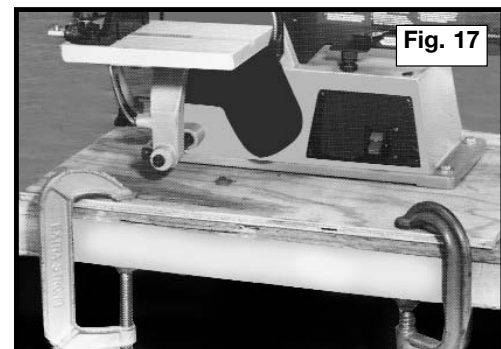
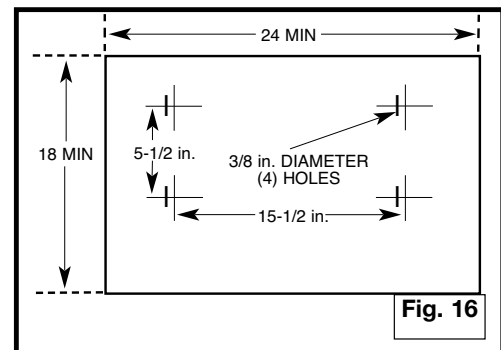

OPERATION

OPERATIONAL CONTROLS AND ADJUSTMENTS

STARTING AND STOPPING THE SANDER

1. The on/off switch (A) Fig. 18 is located on the front of the sander. To turn the machine “ON”, move the switch up to the “ON” position.
2. To turn the machine “OFF”, move the switch (A) down to the “OFF” position.

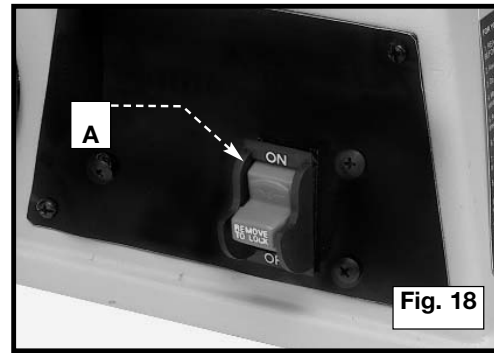

⚠ WARNING: Make sure that the switch is in the “OFF” position before plugging in the power cord. In the event of a power failure, move the switch to the “OFF” position. An accidental start-up can cause injury.

LOCKING THE SWITCH IN THE “OFF” POSITION

IMPORTANT: When the tool is not in use, the switch should be locked in the “OFF” position to prevent unauthorized use. To lock the machine, grasp the switch toggle (A) and pull it out of the switch (Fig. 19). With the switch toggle (A) removed, the switch will not operate. However, should the switch toggle be removed while the saw is running, the machine can be turned “OFF”, but cannot be restarted without re-inserting the switch toggle.

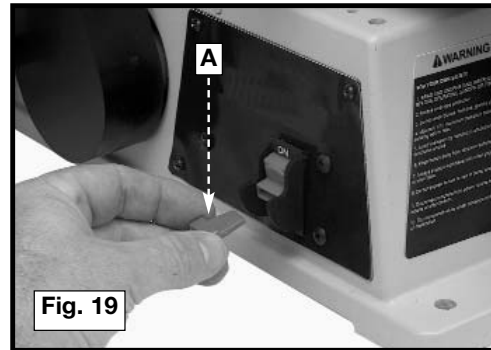

TRACKING THE SANDING BELT

1. Turn the switch “ON” to see if the sanding belt moves to one side or the other on the sanding drums. If the belt rides on the center of the sanding drums, it is tracking properly. Turn the switch “OFF”.
2. If the sanding belt moves toward the disc, turn the tracking knob (A) Fig. 20 counter-clockwise 1/4 turn.
3. If the sanding belt moves away from the disc, turn the tracking knob (A) Fig. 20 clockwise 1/4 turn.
4. Check again to see if the belt is tracking properly.

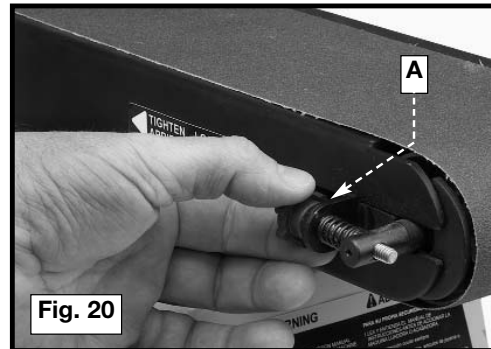

CHANGING THE POSITION OF THE SANDING ARM

⚠ WARNING: DISCONNECT MACHINE FROM POWER SOURCE.

You can use the sanding arm (A) in the horizontal position (Fig. 21), the vertical position (Fig. 22), or any angle in between. Loosen the screw (B), position the arm (A) to the desired angle, and tighten the screw (B).

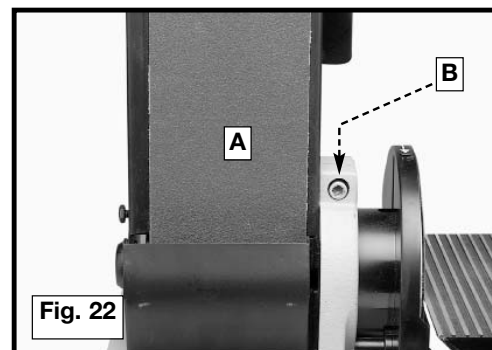
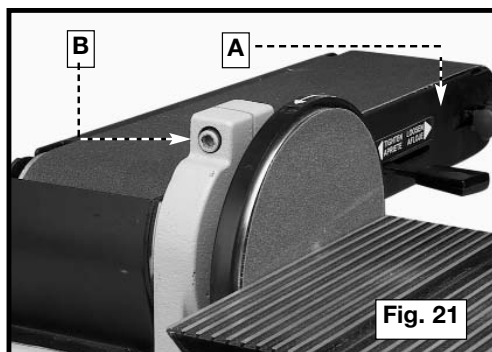

ADJUSTING THE BACKSTOP SQUARE WITH THE SANDING BELT

⚠ WARNING: DISCONNECT MACHINE FROM POWER SOURCE.

1. Before adjusting, move the belt tension lever (A) Fig. 23 all the way to the left to the "TIGHTEN" position.
2. Place a square (B) Fig. 24 on the sanding belt with one end of the square against the backstop. See if the backstop is square with the sanding belt.
3. Loosen the screw (C) Fig. 24 and adjust the backstop.

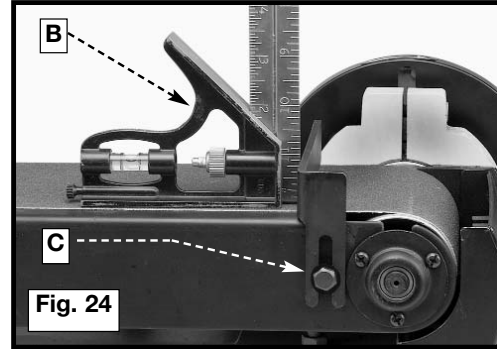
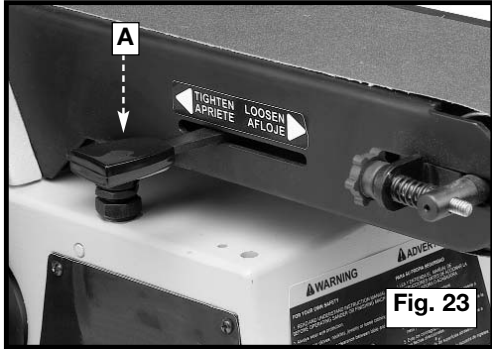

TILTING THE TABLE

⚠ WARNING: DISCONNECT MACHINE FROM POWER SOURCE.

You can tilt the table up to 45 degrees to the right by loosening the table lock knob (A) Fig. 25.

⚠ WARNING: After tilting, the table must be repositioned on the support rod (B) Fig. 25 to provide a maximum of 1/16 in. distance between the sanding disc (C) and the edge (D) of the table to avoid trapping the work or fingers between the disc and the table. To reposition the table assembly, loosen the screw (E), move the table assembly on the rod (B) and tighten the screw.

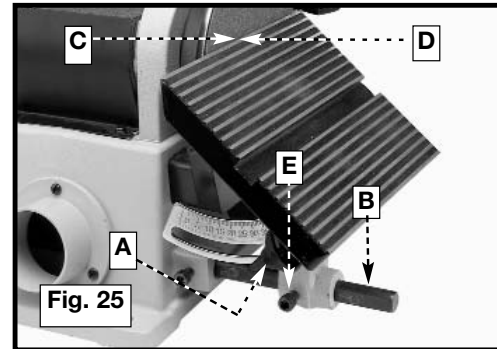

ADJUSTING THE TABLE SQUARE WITH THE SANDING DISC

⚠ WARNING: DISCONNECT MACHINE FROM POWER SOURCE.

1. Use a combination square with one end on the table and the other end against the sanding disc (Fig. 26). See if the table is 90 degrees to the disc.
2. To adjust, loosen the table lock knob (A) Fig. 26, move the table square with the disc and tighten the lock knob (A).
3. Adjust the pointer (B) Fig. 26 to the "0" degree mark on the angle scale.

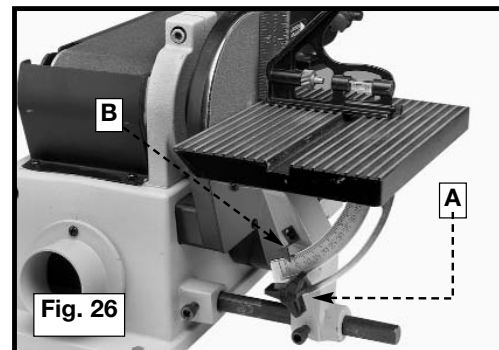

ADJUSTING THE MITER GAUGE SLOT PARALLEL WITH THE SANDING DISC

⚠ WARNING: DISCONNECT MACHINE FROM POWER SOURCE.

1. Place an adjustable combination square on the table with the part (A) Fig. 27 in the miter gauge slot (B) to check the distance from the slot to the sanding disc. Check the other side of the disc in the same manner (Fig. 28). The distances should be the same.

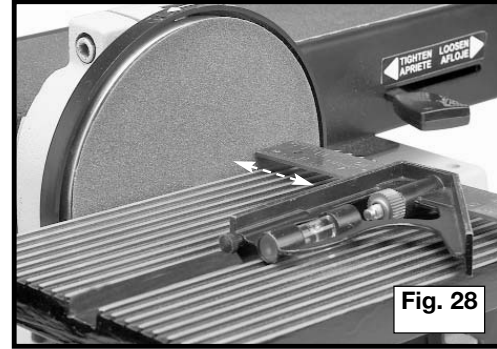
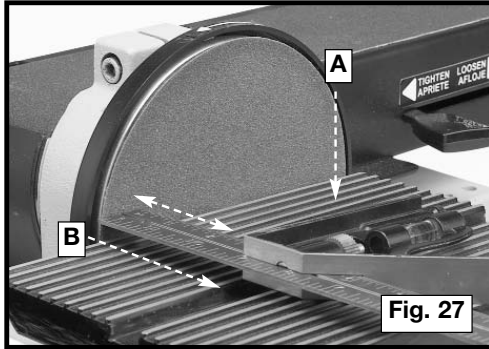

2. To adjust, loosen the three screws (B) Fig. 29 that fasten the table to the table mounting bracket and trunnion. Adjust the table accordingly - then tighten the three screws (B).

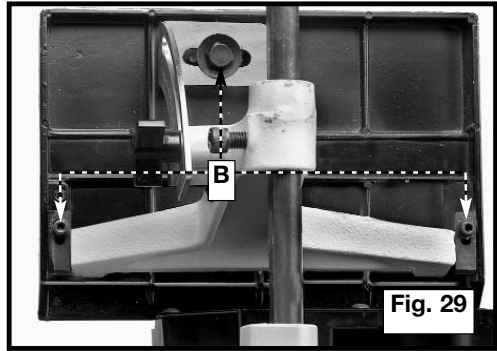

MITER GAUGE

Use the miter gauge (A) Fig. 30 on the disc table. You can rotate the miter gauge body right or left for angle or miter sanding by loosening the lock knob (B), rotating the miter gauge body, and tightening the lock knob.

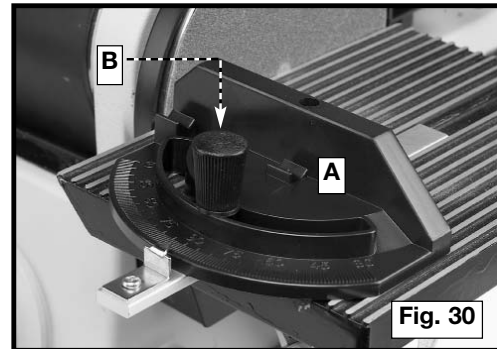

USING THE TABLE ASSEMBLY WITH THE SANDING ARM

When you use the sanding arm (A) Fig. 31 in the vertical position, you can move the complete table assembly (B) from the disc unit to the belt unit.

⚠ WARNING: DISCONNECT MACHINE FROM POWER SOURCE.

1. Remove the backstop (C) Fig. 31.
2. Thread the M8 x 1.25 x 20mm hex socket head screw (D) Fig. 31 **ONLY PART OF THE WAY** into the base casting.
3. Loosen the screw (E) Fig. 31, and remove the table assembly (B) from the disc unit. Insert the bar (F) into the hole (G) on the belt unit. Align the flat on the shaft with the screw in the casting and tighten the screw.

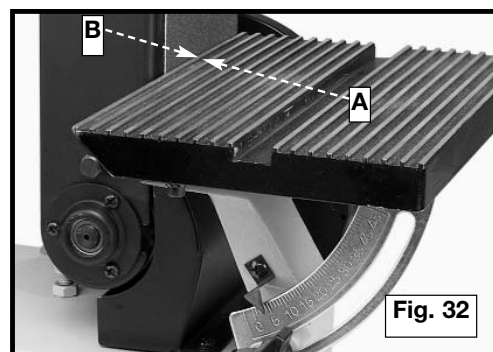
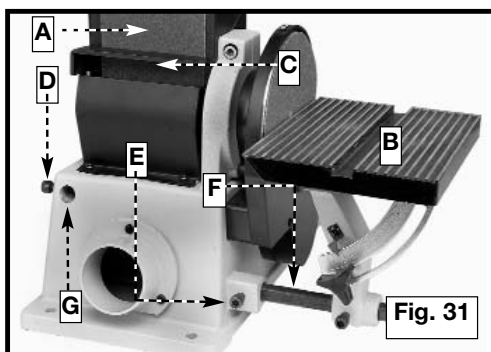

⚠ WARNING: To avoid trapping the work or fingers between the backstop and the sanding belt, the edge of the table (A) Fig. 32 should be positioned a maximum of 1/16 in. away from the sanding belt (B).

WRENCH STORAGE

Two holes are provided in the base casting to store the two wrenches (A) Fig. 33, supplied with the sander.

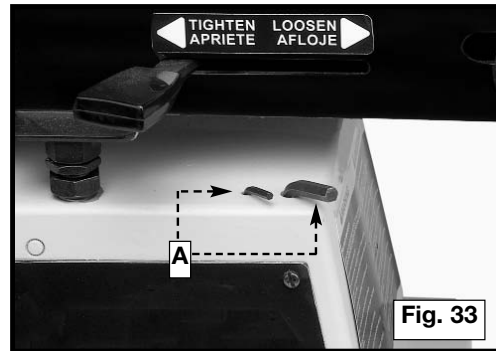

REPLACING THE SANDING BELT

⚠ WARNING: DISCONNECT MACHINE FROM POWER SOURCE.

1. Loosen the screw (A) Fig. 34 and remove the backstop (B).
2. Slide the tension lever (C) Fig. 35 to the right to release the tension on the sanding belt. Remove the sanding belt (D) from both sanding drums.
3. An arrow is printed on the back of the sanding belt to indicate the travel direction of the belt. Make certain that this arrow and the arrow on the machine match. Slide the new sanding belt over both sanding drums.
4. Apply belt tension by sliding the tension lever (C) Fig. 35 to the left.
5. Replace the backstop that was removed in **STEP 2**.
6. Connect the power source to the sander. Check the belt tracking. (Refer to the section "**TRACKING THE SANDING BELT**").

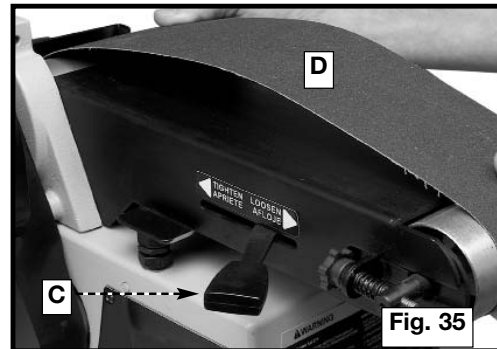
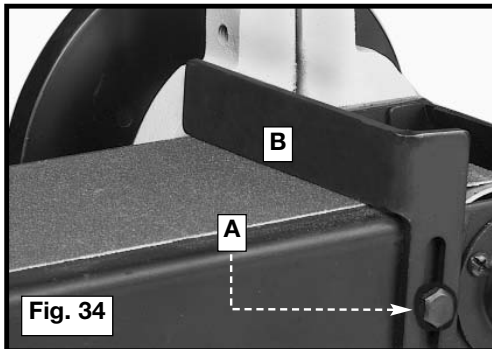

REPLACING THE SANDING DISC

⚠ WARNING: DISCONNECT MACHINE FROM POWER SOURCE.

1. Loosen the screw (A) Fig. 36 to remove the table assembly (B).
2. Remove the three screws (B) Fig. 37. Remove the cover (D).
4. Peel off the old disc (E) Fig. 38.
5. Clean the disc plate (F) Fig 38. Peel the backing from new sanding disc. Press the new sanding disc firmly into position on disc plate (F) and replace the lower cover and table assembly removed in **STEPS 1 and 2**.

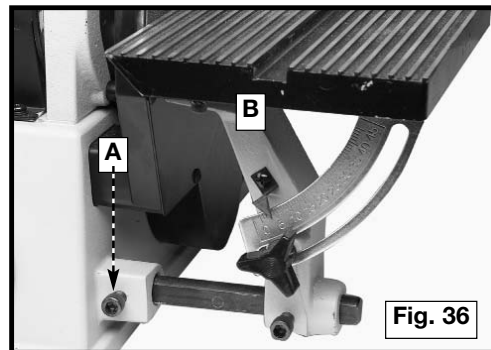

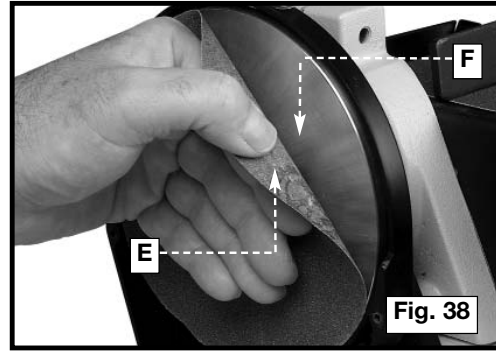
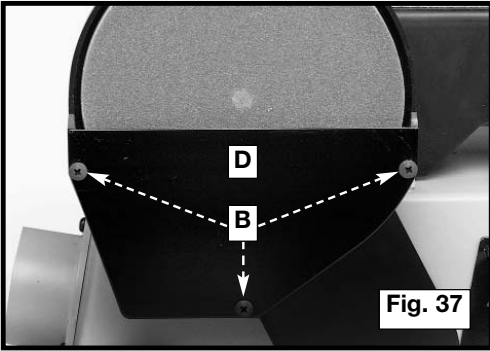

MACHINE USE
SURFACING OR EDGE SANDING WITH THE SANDING BELT

Always use the backstop (A) Figs. 39 and 40 when surface-sanding (Fig. 39) or when edge sanding Fig. 40. Hold the workpiece firmly and keep your fingers away from the sanding belt. Keep the end of the workpiece against the backstop and move the workpiece evenly across the sanding belt. Apply only enough pressure to allow the sanding belt to remove material. Use extra caution when sanding very thin pieces.

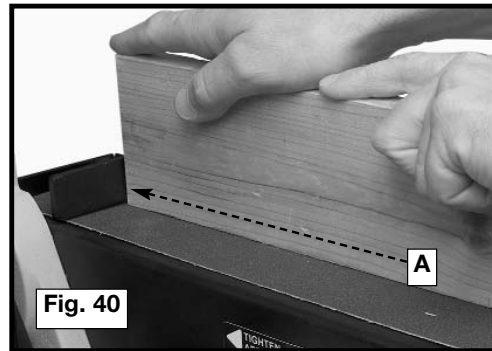
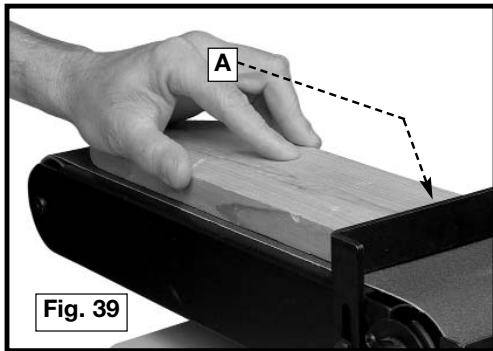

⚠ WARNING: To avoid trapping the work or fingers between the backstop and the sanding belt, the edge of the table should be positioned a maximum of 1/16 in. away from the sanding belt .

SANDING INSIDE AND OUTSIDE CURVES

Sanding inside curves with the sanding belt is illustrated in Fig. 41.

Sanding outside curves with the sanding disc is illustrated in Fig. 42.

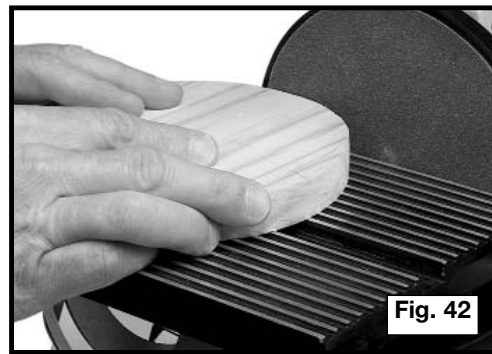
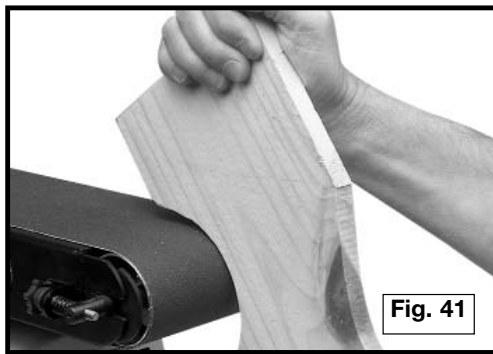

⚠ WARNING: Always sand on the left (downward) side of the sanding disc (Fig. 41). Sanding on the right (upward) side of the sanding disc could cause the workpiece to fly up suddenly which could be hazardous.

⚠ WARNING: To avoid trapping the work or fingers between the backstop and the abrasive, the edge of the table should be positioned a maximum of 1/16 in. away from the abrasive.

END SANDING WITH THE BELT

When sanding the ends of wide workpieces, use the sanding belt with the sanding arm in the vertical position and the table assembly moved to the sanding belt (Fig. 43). See the sections “**CHANGING POSITION OF SANDING ARM**” and “**USING TABLE ASSEMBLY WITH SANDING BELT**”.

For more accurate work, use the supplied miter gauge to move the work evenly across the sanding belt (Fig. 43).

⚠ WARNING: To avoid trapping the work or fingers between the backstop and the sanding belt, the edge of the table should be positioned a maximum of 1/16 in. away from the sanding belt.

END SANDING WITH THE DISC

When sanding the ends of narrow workpieces, use the sanding disc and the miter gauge (Fig. 44). Move the work from the center to the left side of the sanding disc.

⚠ WARNING: Always sand on the left (downward) side of the sanding disc (Fig. 44). Sanding on the right (upward) side of the sanding disc could cause the workpiece to fly up suddenly which could be hazardous.

⚠ WARNING: To avoid trapping the work or fingers between the backstop and the abrasive, the edge of the table should be positioned a maximum of 1/16 in. away from the abrasive.

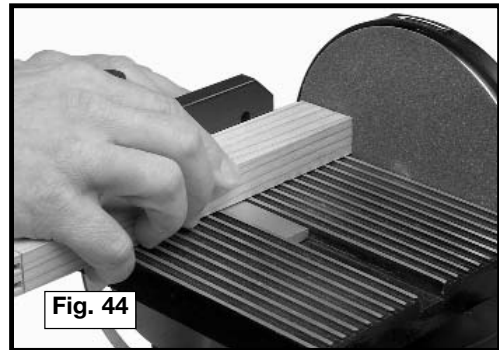
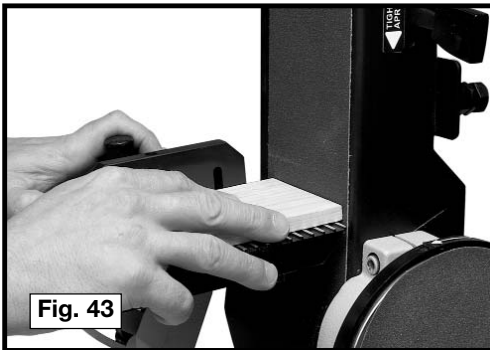

TROUBLESHOOTING

FAILURE TO START

Should your machine fail to start, check to make sure the prongs on the cord plug are making good contact in the outlet. Also, check for blown fuses or open circuit breakers in the line. For assistance with your machine, please call: **1-800-544-6986**.

ACCESSORIES

Recommended accessories for use with your tool are available from your local dealer or authorized service center. If you need assistance regarding accessories, please call: **1-800-544-6986**.

⚠ WARNING: The use of any accessory not recommended for use with this tool could be hazardous.

MAINTENANCE

KEEP MACHINE CLEAN

Periodically blow out all air passages with dry compressed air. All plastic parts should be cleaned with a soft damp cloth. NEVER use solvents to clean plastic parts. They could possibly dissolve or otherwise damage the material.

 **WARNING: Wear ANSI Z87.1 safety glasses while using compressed air.**

LUBRICATION

Apply household floor paste wax to the machine table and extension table or other work surface weekly.

PROTECTING CAST IRON FROM RUST

To clean and protect cast iron tables from rust, you will need the following materials: 1 pushblock from a jointer, 1 sheet of medium Scotch-Brite™ Blending Hand Pad, 1 can of WD-40®, 1 can of degreaser, 1 can of TopCote® Aerosol. Apply the WD-40 and polish the table surface with the Scotch-Brite pad using the pushblock as a holddown. Degrease the table, then apply the TopCote® accordingly.

SERVICE INFORMATION

All Black & Decker Service Centers are staffed with trained personnel to provide customers with efficient and reliable power tool service. Whether you need technical advice, repair, or genuine factory replacement parts, contact the Black & Decker location nearest you. To find your local service location, refer to the yellow page directory under "Tools—Electric" or call: **1-800-544-6986** or visit **www.blackanddecker.com**

FULL TWO-YEAR HOME USE WARRANTY

Black & Decker (U.S.) Inc. warrants this product for two years against any defects in material or workmanship. The defective product will be replaced or repaired at no charge in either of two ways.

The first, which will result in exchanges only, is to return the product to the retailer from whom it was purchased (provided that the store is a participating retailer). Returns should be made within the time period of the retailer's policy for exchanges (usually 30 to 90 days after the sale). Proof of purchase may be required. Please check with the retailer for their specific return policy regarding returns that are beyond the time set for exchanges.

The second option is to take or send the product (prepaid) to a Black & Decker owned or authorized Service Center for repair or replacement at our option. Proof of purchase may be required. Black & Decker owned and authorized Service Centers are listed under "Tools-Electric" in the yellow pages of the phone directory and on our website www.blackanddecker.com.

This warranty does not apply to accessories. This warranty gives you specific legal rights and you may have other rights which vary from state to state or province to province. Should you have any questions, contact the manager of your nearest Black & Decker Service Center. This product is not intended for commercial use.

FREE WARNING LABEL REPLACEMENT: If your warning labels become illegible or are missing, call **1-800-544-6986** for a free replacement.

Imported by
Black & Decker (U.S.) Inc.,
701 E. Joppa Rd.
Towson, MD 21286 U.S.A.



See 'Tools-Electric'
– Yellow Pages –
for Service & Sales 



Lijadora de Correa de 4" (102mm)
/ Disco de 6" (152mm)

MANUAL DE INSTRUCCIONES

CATÁLOGO N° BDSA100



¡GRACIAS POR ELEGIR BLACK & DECKER!
VAYA A WWW.BLACKANDDECKER.COM/NEWOWNER
PARA REGISTRAR SU NUEVO PRODUCTO.

ANTES DE DEVOLVER ESTE PRODUCTO POR CUALQUIER MOTIVO, LLAME AL
(55)5326-7100

ANTES DE LLAMAR, TENGA EL NÚMERO DE CATÁLOGO Y EL CÓDIGO DE FECHA PREPARADOS. EN LA MAYORÍA DE LOS CASOS, UN REPRESENTANTE DE BLACK & DECKER PUEDE RESOLVER EL PROBLEMA POR TELÉFONO. SI DESEA REALIZAR UNA SUGERENCIA O COMENTARIO, LLÁMENOS. SU OPINIÓN ES FUNDAMENTAL PARA BLACK & DECKER.

CONSERVE ESTE MANUAL PARA FUTURAS CONSULTAS

PAUTAS DE SEGURIDAD/DEFINICIONES

Es importante que lea y comprenda este manual. La información que contiene se relaciona con la protección de SU SEGURIDAD y la PREVENCIÓN DE PROBLEMAS. Los símbolos que siguen se utilizan para ayudarlo a reconocer esta información.

⚠ **PELIGRO:** indica una situación de peligro inminente que, si no se evita, provocará la muerte o lesiones graves.

⚠ **ADVERTENCIA:** indica una situación de peligro potencial que, si no se evita, provocará la muerte o lesiones graves.

⚠ **PRECAUCIÓN:** indica una situación de peligro potencial que, si no se evita, provocará lesiones leves o moderadas.

PRECAUCIÓN: utilizado sin el símbolo de alerta de seguridad indica una situación de peligro potencial que, si no se evita, puede provocar daños en la propiedad.

⚠ **ADVERTENCIA: Algunas partículas originadas al lijar, aserrar, amolar, taladrar y realizar otras actividades de construcción contienen productos químicos que producen cáncer, defectos de nacimiento y otros problemas reproductivos.** Algunos ejemplos de estos productos químicos son:

- el plomo de las pinturas de base plomo,
- la sílice cristalina de ladrillos, cemento y otros productos de mampostería, y
- el arsénico y el cromo de la madera con tratamiento químico (CCA).

El riesgo derivado de estas exposiciones varía según la frecuencia con la que se realice este tipo de trabajo. Para reducir la exposición a estos productos químicos: se recomienda trabajar en áreas bien ventiladas y usar equipos de seguridad aprobados, como las máscaras para polvo especialmente diseñadas para filtrar las partículas microscópicas.

- Evite el contacto prolongado con las partículas de polvo originadas al lijar, aserrar, esmerilar, taladrar y realizar demás actividades de la construcción. Use indumentaria protectora y lave las áreas expuestas con agua y jabón. Evite que el polvo entre en la boca y en los ojos o se deposite en la piel, para impedir la absorción de productos químicos nocivos.

⚠ **ADVERTENCIA: el uso de esta herramienta puede generar o dispersar partículas de polvo, que pueden causar lesiones respiratorias permanentes y graves u otras lesiones.** Use siempre protección respiratoria aprobada por NIOSH/OSHA (Instituto Nacional de Salud y Seguridad Ocupacional de EE.UU./Administración de la Salud y Seguridad Ocupacional de EE.UU.) apropiada para la exposición al polvo. Aleje la cara y el cuerpo del contacto con las partículas.

⚠ **PRECAUCIÓN: utilice la protección auditiva apropiada durante el uso.** En determinadas condiciones y según el período de uso, el ruido provocado por este producto puede originar pérdida de audición.

LIJADO DE PINTURA DE BASE PLOMO

NO SE RECOMIENDA lijar pintura de base plomo debido a la dificultad para controlar el polvo contaminado. El peligro mayor de envenenamiento por plomo es para los niños y las mujeres embarazadas.

Como es difícil identificar si una pintura contiene o no plomo sin realizar análisis químicos, recomendamos tomar las siguientes precauciones al lijar cualquier pintura:

SEGURIDAD PERSONAL

- Ningún niño o mujer embarazada debe ingresar al área de trabajo donde se está lijando la pintura hasta que se haya terminado la limpieza final.
- Todas las personas que ingresan al área de trabajo deben usar una máscara para polvo o una mascarilla de respiración. El filtro se debe cambiar diariamente o toda vez que el usuario tenga dificultad para respirar.
NOTA: Sólo se deben usar aquellas máscaras para polvo apropiadas para trabajar con polvo y vapores de pintura de base plomo. Las máscaras comunes para pintar no ofrecen esta protección. Consulte a su comerciante local sobre la máscara apropiada (aprobada por NIOSH).
- NO SE DEBE COMER, BEBER O FUMAR en el área de trabajo para evitar ingerir partículas de pintura contaminada. Los trabajadores se deben lavar y limpiar ANTES de comer, beber o fumar. No se deben dejar artículos para comer, beber o fumar en el área de trabajo donde se podría depositar polvo sobre ellos.

SEGURIDAD AMBIENTAL

- La pintura debe ser retirada de forma tal de reducir al mínimo la cantidad de polvo generado.
- Las áreas donde se realiza remoción de pintura deben estar selladas con hojas de plástico de 4 milésimas de pulgada de espesor.
- El lijado se debería realizar de manera de reducir los vestigios de polvo de pintura fuera del área de trabajo.

LIMPIEZA Y ELIMINACIÓN

- Todas las superficies del área de trabajo deben ser limpiadas cuidadosamente y repasadas con aspiradora todos los días mientras dure el proyecto de lijado. Se deben cambiar con frecuencia las bolsas de filtro de la aspiradora.
- Las telas plásticas del piso se deben recoger y eliminar junto con cualquier resto de polvo u otros residuos del lijado. Deben colocarse en recipientes de desperdicios sellados y eliminarse por medio de los procedimientos normales de recolección de residuos. Durante la limpieza, los niños y las mujeres embarazadas deben mantenerse lejos del área de trabajo inmediata.
- Todos los juguetes, muebles lavables y utensilios utilizados por los niños deben ser lavados cuidadosamente antes de ser utilizados nuevamente.

⚠ **ADVERTENCIA: RIESGO DE INCENDIOS.** El polvo acumulado que se produce al lijar los revestimientos de las superficies (poliuretano, aceite de lino, etc.) puede iniciar una combustión espontánea dentro del depósito de aserrín de la lijadora o en algún otro lugar y ocasionar un incendio. Para reducir este riesgo, vacíe el depósito regularmente y siga estrictamente las instrucciones del manual de la lijadora y del fabricante del revestimiento.

NORMAS GENERALES DE SEGURIDAD



⚠ ADVERTENCIA: LEA TODAS LAS INSTRUCCIONES ANTES DE OPERAR EL PRODUCTO. EL INCUMPLIMIENTO DE LAS INSTRUCCIONES ENUMERADAS A CONTINUACIÓN PUEDE PROVOCAR UNA DESCARGA ELÉCTRICA, UN INCENDIO O LESIONES GRAVES.

- 1. PARA SU PROPIA SEGURIDAD, LEA EL MANUAL DE INSTRUCCIONES ANTES DE UTILIZAR LA MÁQUINA.** Al aprender la aplicación, las limitaciones y los peligros específicos de la máquina, se minimizará enormemente la posibilidad de accidentes y lesiones.
- 2. USE PROTECCIÓN DE LOS OJOS Y DE LA AUDICIÓN. USE SIEMPRE ANTEOJOS DE SEGURIDAD.** Los lentes de uso diario NO son anteojos de seguridad. USE EQUIPO DE SEGURIDAD CERTIFICADO. El equipo de protección de los ojos debe cumplir con las normas ANSI Z87.1. El equipo de protección de la audición debe cumplir con las normas ANSI S3.19.
- 3. USE INDUMENTARIA ADECUADA.** No use ropa holgada, guantes, corbatas, anillos, pulseras u otras joyas que podrían engancharse en las piezas móviles. Se recomienda usar calzado antideslizante. Use una cubierta protectora del pelo para sujetar el pelo largo.
- 4. NO UTILICE LA MÁQUINA EN UN ENTORNO PELIGROSO.** La utilización de herramientas mecánicas en lugares húmedos o mojados, o en la lluvia, puede causar descargas eléctricas o electrocución. Mantenga bien iluminada el área de trabajo para evitar tropezar o poner en peligro los brazos, las manos y los dedos.
- 5. MANTENGA TODAS LAS HERRAMIENTAS Y MÁQUINAS EN CONDICIONES ÓPTIMAS.** Mantenga las herramientas afiladas y limpias para lograr el mejor y más seguro rendimiento. Siga las instrucciones de lubricación y cambio de accesorios. Las herramientas y las máquinas mal mantenidas pueden dañar más la herramienta o la máquina y/o causar lesiones.
- 6. COMPRUEBE SI HAY PIEZAS DAÑADAS.** Antes de utilizar la máquina, compruebe si hay piezas dañadas. Compruebe la alineación de las piezas móviles, si las piezas móviles se atascan, si hay piezas rotas y toda otra situación que podría afectar su funcionamiento. Un protector o cualquier otra pieza que presente daños debe repararse o reemplazarse apropiadamente. Las piezas dañadas pueden causar daños adicionales a la máquina y/o lesiones.
- 7. MANTENGA LIMPIA EL ÁREA DE TRABAJO.** Las áreas y los bancos desordenados invitan a que se produzcan accidentes.
- 8. MANTENGA ALEJADOS A LOS NIÑOS Y A LOS VISITANTES.** El taller es un entorno potencialmente peligroso. Los niños y los visitantes pueden sufrir lesiones.
- 9. REDUZCA EL RIESGO DE UN ARRANQUE NO INTENCIONADO.** Asegúrese de que el interruptor esté en la posición de apagado antes de enchufar el cable de alimentación. En caso de un apagón, mueva el interruptor a la posición de apagado. Un arranque accidental podría causar lesiones.
- 10. UTILICE LOS PROTECTORES.** Asegúrese de que todos los protectores estén colocados en su sitio, sujetos firmemente y funcionando correctamente para prevenir lesiones.
- 11. quite las llaves de ajuste y de tuerca antes de arrancar la máquina.** Las herramientas, los pedazos de desecho y otros residuos pueden salir despedidos a alta velocidad, causando lesiones.
- 12. UTILICE LA MÁQUINA ADECUADA.** No fuerce una máquina o un aditamento a hacer un trabajo para el que no se diseñó. El resultado podría ser daños a la máquina y/o lesiones.
- 13. UTILICE ACCESORIOS RECOMENDADOS.** La utilización de accesorios y aditamentos no recomendados por Black & Decker podría causar daños a la máquina o lesiones al usuario.
- 14. UTILICE EL CORDÓN DE EXTENSIÓN ADECUADO.** Asegúrese de que el cordón de extensión esté en buenas condiciones. Cuando utilice un cordón de extensión, asegúrese de utilizar un cordón que sea lo suficientemente pesado como para llevar la corriente que su producto tome. Un cordón de tamaño insuficiente causará una caída de la tensión de la línea, lo cual producirá una pérdida de potencia y recalentamiento. Consulte el Cuadro de cordones de extensión para obtener el tamaño correcto dependiendo de la longitud del cordón y la capacidad nominal en amperios indicada en la placa de especificaciones. En caso de duda, utilice el próximo calibre más grueso. Cuanto más pequeño sea el número de calibre, más pesado será el cordón.
- 15. SUJETE FIRMEMENTE LA PIEZA DE TRABAJO.** Utilice abrazaderas o un tornillo de carpintero para sujetar la pieza de trabajo cuando resulte práctico. La pérdida de control de una pieza de trabajo puede causar lesiones.
- 16. HAGA AVANZAR LA PIEZA DE TRABAJO CONTRA EL SENTIDO DE ROTACIÓN DE LA HOJA, EL CORTADOR O LA SUPERFICIE ABRASIVA.** Si la hace avanzar desde el otro sentido, el resultado será que la pieza de trabajo salga despedida a alta velocidad.
- 17. NO FUERCE LA PIEZA DE TRABAJO SOBRE LA MÁQUINA.** El resultado podría ser daños a la máquina y/o lesiones.
- 18. NO INTENTE ALCANZAR DEMASIADO LEJOS.** Una pérdida del equilibrio puede hacerle caer en una máquina en funcionamiento, causándole lesiones.
- 19. NO SE SUBA NUNCA A LA MÁQUINA.** Se podrían producir lesiones si la herramienta se inclina o si usted hace contacto accidentalmente con la herramienta de corte.
- 20. NO DEJE NUNCA DESATENDIDA LA MÁQUINA CUANDO ESTÉ EN MARCHA. APAGUELA.** No deje la máquina hasta que ésta se detenga por completo. Un niño o un visitante podría resultar lesionado.
- 21. APAGUE LA MÁQUINA Y DESCONECTELA DE LA FUENTE DE ALIMENTACIÓN** antes de instalar o quitar accesorios, antes de ajustar o cambiar configuraciones o al realizar reparaciones. Un arranque accidental puede causar lesiones.
- 22. HAGA SU TALLER A PRUEBA DE NIÑOS CON CANDADOS E INTERRUPTORES MAESTROS O QUITANDO LAS LLAVES DE ARRANQUE.** El arranque accidental de una máquina por un niño o un visitante podría causar lesiones.
- 23. MANTENGASE ALERTA, FIJESE EN LO QUE ESTÁ HACIENDO Y USE EL SENTIDO COMÚN. NO UTILICE LA MÁQUINA CUANDO ESTÉ CANSADO O BAJO LA INFLUENCIA DE DROGAS, ALCOHOL O MEDICAMENTOS.** Un momento de distracción mientras se estén utilizando herramientas mecánicas podría causar lesiones.
- 24. ⚠ ADVERTENCIA: EL USO DE ESTA HERRAMIENTA PUEDE GENERAR Y DISPERSAR POLVO U OTRAS PARTICULAS SUSPENDIDAS EN EL AIRE, INCLUYENDO POLVO DE MADERA, POLVO DE SILICE CRISTALINA Y POLVO DE ASBESTO.** Dirija las partículas de modo que se alejen de la cara y del cuerpo. Utilice siempre la herramienta en un área bien ventilada y proporcione un medio apropiado de remoción de polvo. Use un sistema de recolección de polvo en todos los lugares donde sea posible. La exposición al polvo puede causar lesiones respiratorias graves y permanentes u otras lesiones graves y permanentes, incluyendo silicosis (una enfermedad pulmonar grave), cáncer y muerte. Evite aspirar el polvo y evite el contacto prolongado con el polvo. Si se permite que el polvo entre en la boca o en los ojos, o que se deposite en la piel, se puede promover la absorción de material nocivo. Use siempre protección respiratoria aprobada por NIOSH/OSHA que se ajuste apropiadamente y sea adecuada para la exposición al polvo, y lávese las áreas expuestas con agua y jabón.

NORMAS ESPECÍFICAS ADICIONALES DE SEGURIDAD

⚠ ADVERTENCIA: LEA TODAS LAS INSTRUCCIONES ANTES DE OPERAR EL PRODUCTO. EL INCUMPLIMIENTO DE LAS INSTRUCCIONES ENUMERADAS A CONTINUACIÓN PUEDE PROVOCAR UNA DESCARGA ELÉCTRICA, UN INCENDIO O LESIONES GRAVES.

1. **NO UTILICE ESTA MÁQUINA** hasta que esté completamente montada e instalada de acuerdo con las instrucciones. Una máquina montada incorrectamente puede causar lesiones graves.
2. **OBTenga ASESORAMIENTO** de su supervisor, su instructor u otra persona calificada si no está bien familiarizado con la utilización de esta máquina. El conocimiento es seguridad.
3. **SIGA TODOS LOS CÓDIGOS DE CABLEADO** y las conexiones eléctricas recomendadas para evitar las descargas eléctricas o la electrocución.
4. **NO ENCIENDA NUNCA LA MÁQUINA** antes de despejar la mesa y el área de trabajo de todos los objetos (herramientas, pedazos de madera de desecho, etc.). Los residuos que salen despedidos son peligrosos.
5. **NO ENCIENDA NUNCA LA MÁQUINA** con la pieza de trabajo en contacto con la superficie abrasiva. Se podría producir retroceso.
6. **SUJETE FIRMEMENTE LA MÁQUINA** a una superficie de soporte. Es posible que las vibraciones hagan que la máquina se deslice, se desplace o vuelque.
7. **CUBRA EL EJE DE TOMA DE FUERZA** cuando no esté utilizando accesorios. Los ejes que giran sin tener colocados los protectores pueden crear un peligro de enredo que puede causar lesiones.
8. **UTILICE UN SISTEMA DE RECOLECCIÓN DE POLVO.** Se sabe que algunos tipos de madera causan enfermedades u otros problemas de salud.
9. **RIESGO DE INCENDIOS. LIMPIE LA MÁQUINA** y el colector de polvo minuciosamente cuando procese distintos tipos de piezas de trabajo (de madera, acero o aluminio). La combinación de polvo de madera y polvo de metal puede crear un peligro de explosión o de incendio. **NO LIJE NI PULA MAGNESIO.** Si lo hace, se producirá un incendio.
10. **EVITE QUE LA PIEZA DE TRABAJO** entre en contacto con la correa de lijar antes de arrancar la herramienta. Una pérdida de control de la pieza de trabajo es peligrosa.
11. **EVITE LAS OPERACIONES COMPLICADAS Y LAS POSICIONES DIFÍCILES DE LAS MANOS.** Un resbalón repentino podría hacer que una mano se mueva hasta el disco abrasivo o la correa abrasiva.
12. **MANTENGA UNA HOLGURA MÁXIMA DE 1/16"** entre la mesa y el disco y correa abrasiva. La pieza de trabajo podría ser introducida en el espacio entre el disco abrasivo y la mesa.
13. **SOPORTE LA PIEZA DE TRABAJO** firmemente con un calibre de ingletes, un tope trasero o la mesa de trabajo cuando lije con una correa. Sujete firmemente la pieza de trabajo. Una pérdida de control de la pieza de trabajo es peligrosa.
14. **EVITE EL RETROCESO** lijando de acuerdo con las flechas direccionales. Haga avanzar la pieza de trabajo contra el lado de rotación hacia abajo del disco o contra el sentido de rotación hacia delante de la correa. Una pérdida de control de la pieza de trabajo es peligrosa.
14. **EVITE EL RETROCESO** lijando de acuerdo con las flechas direccionales. Haga avanzar la pieza de trabajo contra el lado de rotación hacia abajo del disco o contra el sentido de rotación hacia delante de la correa. Una pérdida de control de la pieza de trabajo es peligrosa.
15. **NO LIJE** piezas de trabajo muy pequeñas o muy delgadas que no se puedan controlar de modo seguro. Una pérdida de control de la pieza de trabajo es peligrosa.
16. **SOPORTE APROPIADAMENTE LAS PIEZAS DE TRABAJO LARGAS O ANCHAS.** Una pérdida de control de la pieza de trabajo es peligrosa.
17. **NO REALICE NUNCA TRABAJO DE INSTALACIÓN, MONTAJE O PREPARACIÓN** en la mesa o el área de trabajo cuando la máquina esté en marcha. Un resbalón repentino podría hacer que una mano se mueva hasta la superficie abrasiva. El resultado puede ser lesiones graves.
18. **APAGUE LA MÁQUINA,** desconéctela de la fuente de alimentación y limpie la mesa o el área de trabajo antes de dejar la máquina. **BLOQUEE EL INTERRUPTOR EN LA POSICIÓN DE APAGADO** para impedir el uso no autorizado. Otra persona podría arrancar accidentalmente la máquina y resultar lesionada.
19. **HAY INFORMACIÓN ADICIONAL** disponible relacionada con la utilización segura y apropiada de herramientas mecánicas (por ejemplo, un video sobre seguridad) a través del Instituto de Herramientas Mecánicas, Power Tool Institute, 1300 Sumner Avenue, Cleveland, OH 44115-2851 (www.powertool-institute.com). También hay información disponible a través del Consejo Nacional de Seguridad, National Safety Council, 1121 Spring Lake Drive, Itasca, IL 60143-3201. Sírvase consultar también los Requisitos de Seguridad para Máquinas de Elaboración de la Madera ANSI 01.1 del Instituto Nacional Americano de Normas (American National Standards Institute) y las normas OSHA 1910.213 del Departamento de Trabajo de los EE.UU.

**GUARDE ESTAS INSTRUCCIONES.
Consúltelas a menudo
y úselas para instruir a otros.**

CONEXIONES A LA FUENTE DE ALIMENTACIÓN

Debe utilizarse un circuito eléctrico independiente para las máquinas. Este circuito debe tener alambre de no menos del No. 12 y debe estar protegido con un fusible de acción retardada de 20 A. Si se utiliza un cordón de extensión, utilice únicamente cordones de extensión de tres alambres que tengan enchufes de tipo de conexión a tierra con tres terminales y un receptáculo coincidente que acepte el enchufe de la máquina. Antes de conectar la máquina a la línea de alimentación, asegúrese de que el interruptor(s) esté en la posición de apagado y cerciórese de que la corriente eléctrica tenga las mismas características que las que estén indicadas en la máquina. Todas las conexiones a la línea de alimentación deben hacer buen contacto. El funcionamiento a bajo voltaje dañará el máquina.

⚠ ADVERTENCIA: RIESGO DE DESCARGA ELÉCTRICA. NO EXPONGA LA MÁQUINA A LA LLUVIA NI LA UTILICE EN LUGARES HÚMEDOS.

INSTRUCCIONES DE CONEXIÓN A TIERRA

⚠ ADVERTENCIA: RIESGO DE DESCARGA ELÉCTRICA. ESTA MÁQUINA DEBE ESTAR CONECTADA A TIERRA MIENTRAS SE ESTÉ UTILIZANDO, PARA PROTEGER AL OPERADOR CONTRA LAS DESCARGAS ELÉCTRICAS. La máquina está cableada para corriente alterna de 120 V., 60 Hz. Antes de conectar la máquina a la fuente de alimentación, asegúrese de que el interruptor esté en la posición de apagado.

1. Todas las máquinas conectadas con cordón conectadas a tierra:

En caso de mal funcionamiento o avería, la conexión a tierra proporciona una ruta de resistencia mínima para la corriente eléctrica, con el fin de reducir el riesgo de descargas eléctricas. Esta máquina está equipada con un cordón eléctrico que tiene un conductor de conexión a tierra del equipo y un enchufe de conexión a tierra. El enchufe debe enchufarse en un tomacorriente coincidente que esté instalado y conectado a tierra adecuadamente, de acuerdo con todos los códigos y ordenanzas locales.

No modifique el enchufe suministrado. Si el enchufe no cabe en el tomacorriente, haga que un electricista calificado instale el tomacorriente apropiado.

La conexión inapropiada del conductor de conexión a tierra del equipo puede dar como resultado riesgo de descargas eléctricas. El conductor con aislamiento que tiene una superficie exterior de color verde con o sin franjas amarillas es el conductor de conexión a tierra del equipo. Si es necesario reparar o reemplazar el cordón eléctrico o el enchufe, no conecte el conductor de conexión a tierra del equipo a un terminal con corriente.

Consulte a un electricista competente o a personal de servicio calificado si no entiende completamente las instrucciones de conexión a tierra o si tiene dudas en cuanto a si la máquina está conectada a tierra apropiadamente.

Utilice únicamente cordones de extensión de tres alambres que tengan enchufes de tipo de conexión a tierra con tres terminales y receptáculos de tres conductores que acepten el enchufe de la máquina, tal como se muestra en la Fig. A.

Repáre o reemplace inmediatamente los cordones dañados o desgastados.

2. Máquinas conectadas con cordón conectadas a tierra diseñadas para utilizarse en un circuito de alimentación que tenga una capacidad nominal de menos de 150 V:

Si la máquina está diseñada para utilizarse en un circuito que tenga un tomacorriente parecido al que se ilustra en la Fig. A, la máquina tendrá un enchufe de conexión a tierra que se parece al enchufe ilustrado en la Fig. A. Puede utilizarse un adaptador temporal, que se parece al adaptador ilustrado en la Fig. B, para conectar este enchufe a un receptáculo coincidente de dos conductores, tal como se muestra en la Fig. B, si no se dispone de un tomacorriente conectado a tierra apropiadamente. El adaptador temporal debe utilizarse solamente hasta que un electricista calificado pueda instalar un tomacorriente conectado a tierra apropiadamente. La orejeta, lengüeta, etc., rígida de color verde que sobresale del adaptador debe conectarse a una toma de tierra permanente, como por ejemplo una caja tomacorriente conectada a tierra adecuadamente. Siempre que se utilice un adaptador, debe sujetarse en su sitio con un tornillo de metal.

NOTA: En Canadá, el uso de un adaptador temporal no está permitido por el Código Eléctrico Canadiense.

⚠ ADVERTENCIA: RIESGO DE DESCARGA ELÉCTRICA. EN TODOS LOS CASOS, ASEGÚRESE DE QUE EL RECEPTÁCULO EN CUESTIÓN ESTÉ CONECTADO A TIERRA ADECUADAMENTE. SI NO ESTÁ SEGURO, HAGA QUE UN ELECTRICISTA CALIFICADO COMPRUEBE EL RECEPTÁCULO.

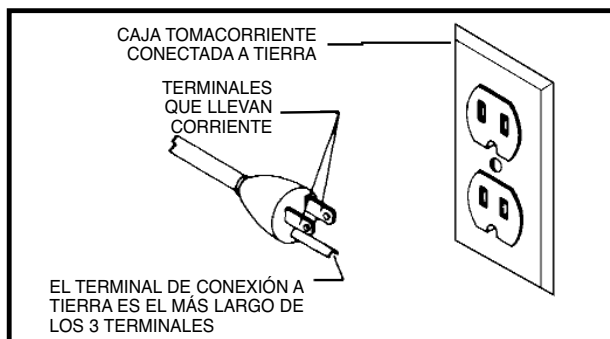

Fig. A

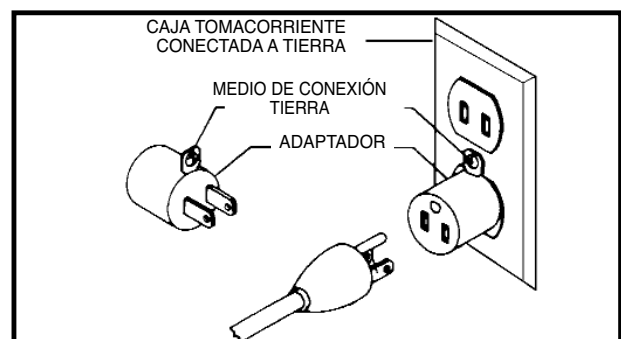

Fig. B

CORDONES DE EXTENSIÓN

⚠ **ADVERTENCIA:** Utilice cordones de extensión apropiados. Asegúrese de que el cordón de extensión esté en buenas condiciones y de que sea un cordón de extensión de tres alambres que tenga un enchufe de tipo de conexión a tierra con tres terminales y un receptáculo coincidente que acepte el enchufe de la máquina. Cuando utilice un cordón de extensión, asegúrese de emplear un cordón que sea lo suficientemente pesado como para llevar la corriente de la máquina. Un cordón de tamaño insuficiente causará una caída de la tensión de la línea eléctrica que dará como resultado pérdida de potencia y recalentamiento. En la Fig. C se muestra el calibre correcto que debe utilizarse dependiendo de la longitud del cordón. En caso de duda, utilice el siguiente calibre más pesado. Cuanto más pequeño sea el número de calibre, más pesado será el cordón.

CORDÓN DE EXTENSIÓN DE CALIBRE MÍNIMO			
TAMAÑOS RECOMENDADOS PARA USO CON MÁQUINAS ELÉCTRICAS ESTACIONARIAS			
Capacidad Nominal En Amperios	Voltios	Longitud Total Del Cordón En Pies	Calibre Del Cordón De Extensión
0-6	120	Hasta 25	18 AWG
0-6	120	25-50	16 AWG
0-6	120	50-100	16 AWG
0-6	120	100-150	14 AWG
6-10	120	Hasta 25	18 AWG
6-10	120	25-50	16 AWG
6-10	120	50-100	14 AWG
6-10	120	100-150	12 AWG
10-12	120	Hasta 25	16 AWG
10-12	120	25-50	16 AWG
10-12	120	50-100	14 AWG
10-12	120	100-150	12 AWG
12-16	120	Hasta 25	14 AWG
12-16	120	25-50	12 AWG
12-16	120	NO SE RECOMIENDA LONGITUDES MAYOR DE 50 PIES	

Fig. C

DESCRIPCIÓN FUNCIONAL

PROLOGO

El modelo BDSA100 es 4 " correa; 6 " lijadora del disco y viene equipado de; 5.2 AMP motor de inducción la monofásico del hp 120Volt, inclinando el vector, ingleses galga, tope, 4 " x 36 " 60 cierra fuertemente la correa que enarena y 6 " 60 cierran fuertemente el disco que enarena. El vector de aluminio de inclinación se puede montar para el uso en la correa o la unidad de disco. La correa funciona horizontal, vertical y a cualquier ángulo mientras tanto.

NOTA: La foto de la cubierta del manual ilustra el modelo o de producción actual. Todas las demás ilustraciones son solamente representativas y es posible que no muestren el color, el etiquetado y los accesorios reales.

CONTENIDO DE CARTON

- | | |
|------------------------------------|---|
| 1. El motor y se Basa | 11. 1/8" Llave Inglesa hexagonal |
| 2. La Mesa del disco | 12. 6 Mm Llave Inglesa hexagonal |
| 3. El cinturón y la Polea Protegen | 13. Tornillo De Cabeza De Zócalo De la Tuerca hexagonal De M8x1.25x20mm (3) |
| 4. El Plato del disco | 14. Tornillos De la Cabeza Del Queso De M6x1x30mm (2) |
| 5. Quite el polvo Tobogán | 15. Tornillo Principal De Tuerca hexagonal 1/4-20x1/2 (1) |
| 6. Sostenga la Barra | 16. Tornillo De la Cabeza De la Cacerola De M5x.08x10mm (3) |
| 7. El Guardia más bajo del Disco | 17. Tornillo Del Metal De Hoja De M4x.7x12mm (3) |
| 8. El Disco de Sanding | 18. Arandela Plana Del 5/16"(1) |
| 9. La mampara | |
| 10. Ingletee Calibrador | |

DESEMPAQUETADO Y LIMPIEZA

Desempaque cuidadosamente la máquina y todas las piezas sueltas que están en el contenedor o contenedores de transporte. Quite el revestimiento protector de todas las superficies no pintadas. Este revestimiento puede quitarse con un paño suave humedecido con queroseno (no utilice acetona, gasolina ni diluyente de laca para este fin). Después de realizar la limpieza, cubra las superficies no pintadas con una cera en pasta doméstica de buena calidad para pisos.

ENSAMBLAJE

⚠ ADVERTENCIA: Para su propia seguridad, no conecte la lijadora a la fuente de energía hasta que la máquina haya sido ensamblada por completo y usted haya leído y entendido completamente el manual del propietario.

HERRAMIENTAS DE ENSAMBLAJE REQUERIDAS

1/8" Llave Inglesa Hexagonal (suministró)	El Destornillador de Phillips
6 Mm Llave Inglesa Hexagonal (suministró)	la Llave Inglesa Ajustable

ESTIMACIÓN DEL TIEMPO DE ENSAMBLAJE

Menos de 1 hora

AJUSTANDO LA TENSION DE CORREA

Su lijadora se envía de fábrica con la correa de marcha (A) Fig. 2 ensamblada a ambas poleas (B) y (C). Antes de ensamblar la unidad de disco a la máquina, revise y ajuste la tensión de correa:

1. Afloje el tornillo (D) Fig. 1 con la 6 Mm Llave Inglesa y mueva el brazo de lijado (E) a la posición vertical para dejar expuesto el tornillo de tensionamiento de correa (F) Fig. 3 y la tuerca de cierre (G).
2. Verifique que la correa (A) Fig. 1 esté debidamente tensionada al aplicar presión ligera sobre la correa en el tramo central de las poleas.

AVISO: La correa (A) debe estar firme sin estar excesivamente apretada. La correa no requiere un tensionamiento excesivo para funcionar debidamente.

3. Para ajustar, afloje la tuerca de cierre (A) Fig. 3 y apriete o afloje el tornillo de ajuste (B) hasta conseguir la tensión debida.
4. Apriete la tuerca de cierre (G) nuevamente.
5. Mueva el brazo de lijado a la posición horizontal.

ENSAMBLAJE DEL PROTECTOR DE CORREA Y POLEA

1. Ensamble el protector de correa y polea (A) Fig. 4 a la base de la máquina haciendo uso de los dos tornillos de 30 mm (1-3/16 pulg.) de largo (B).

ENSAMBLAJE DEL PLATO DEL DISCO DE LIJADO

1. Enrosque el tornillo de fijación de 1/4 pulg. de largo (A) Fig. 5 hasta que vacíe el hoyo en el plato de sanding.
2. Asegurándose que la parte plana en el eje de marcha esté alineada con el tornillo de fijación (A) Fig. 6 en el cubo del plato (B). Deslice el plato (B) sobre el eje (C) hasta que la superficie del plato y del eje estén casi parejas.

NOTA: El eje no debe extenderse más allá de la superficie del plato.

3. Inserte la llave hexagonal (D) Fig. 7 hacia abajo a través de la ranura en el dorso del protector de correa y polea, y apriete el tornillo de fijación contra la parte plana del eje.

ENSAMBLAJE DEL DISCO DE LIJADO

1. Asegúrese que el plato del disco de lijado (A) Fig. 8 esté limpio.
2. Quite el respaldo del disco de lijado, y oprima el disco (B) firmemente en su sitio completamente alrededor del plato de lijado, como puede apreciarse en la Fig. 8.

ENSAMBLAJE DE LA TAPA INFERIOR PARA EL DISCO DE LIJADO

Ensamble la tapa inferior (A) Fig. 9 al protector de correa y polea, utilizando los tres tornillos de cabeza móvil de 12 mm (1/2 pulg.) (B).

ENSAMBLAJE DE LA MESA DE LA LIJADORA DE DISCO

1. Enrosque el tornillo de cabeza hueca de 20 mm (13/16 pulg.) (A) Fig. 10 a mitad de camino dentro del agujero roscado en la base de la lijadora, e inserte la vara (B) dentro del agujero como se ilustra aquí. La vara (B) debe extenderse 5 pulgadas fuera de la base. Para sujetar la vara (B) en su sitio, se debe alinear la parte plana de la vara (B) con el tornillo (A), apretándolo después.
2. Deslice el conjunto de la mesa (C) Fig. 11 sobre la vara (B).
3. Enrosque el tornillo de cabeza hueca de 20 mm (13/16 pulg.) (D) Fig. 11 dentro del agujero en el soporte de apoyo de la mesa. Se debe alinear la parte plana de la vara (B) con el tornillo (A), apretándolo después.

⚠ ADVERTENCIA: Para evitar atrapar ematerial o los dedos entre la mesa y el disco de lijado, el borde de la mesa (E) Fig. 11 debe colocarse a un maximo de 1/16 de pulgada del disco de lijado (F). afloje el tornillo (D) y ajuste la mesa correspondientemente.

ENSAMBLAJE DEL CONDUCTO DE POLVO

Alinee los tres hoyos en el tobogán (A) Fig. 12 de polvo con los tres hoyos en el lado izquierdo de la base de sanding. Introduzca el tornillo de cabeza troncocónica (B) Fig. 12 a través del orificio en el tubo de descarga de polvo y enrósquelo en el orificio roscado en la base de la lijadora. Repita este proceso para los dos hoyos restantes.

ENSAMBLAJE DEL CONTRATOPE AL BRAZO DE LIJADO

Ensamble el contratope (A) Fig. 13, al brazo de lijado utilizando para ello el tornillo de cabeza hexagonal de 1/2 pulgada de largo (B) y la arandela plana de 5/16 pulg. (C).

⚠ ADVERTENCIA: Parfa evitar atrapar el material o los dedos entre el contratope y la correa de lijado, el borde del contratope (D) debe colocarse a un máximo de 1/16 de pulgada de la correa de lijado (E).

AFIANZANDO LA LIJADORA A LA SUPERFICIE DE APOYO

1. Si va a utilizar su lijadora en un sitio fijo, debe afianzarla de manera segura a una superficie de apoyo firme, tal como un estante o banco de trabajo, utilizando los cuatro agujeros, tres de los cuales aparecen en (A) Fig. 14.
2. El diagrama que aparece en la Fig. 15 ilustra el tamaño y la distancia de centro a centro de los agujeros a taladrarse en el estante o banco de trabajo.
3. Una alternativa para afianzar la lijadora a la superficie de apoyo es la de afianzar la base de la lijadora a una tabla de montaje con tamaño mínimo de 18 x 24 pulgadas. El diagrama que aparece en la Fig. 16 ilustra el tamaño y la distancia de centro a centro de los agujeros a taladrarse en la tabla de montaje.

AVISO: Para la estabilidad apropiada, los agujeros en la tabla de montaje deben embutirse en el fondo, de manera que las cabezas de los tornillos queden parejas con la superficie inferior de la tabla de montaje.

4. Afiance la tabla de montaje de manera segura a un estante o banco de trabajo mediante el uso de 2 abrazaderas en "C" o más, como lo ilustra la Fig. 17.

⚠ ADVERTENCIA: Si, durante la operación, la máquina tiende a volcar, el resbaladero, o la caminata en la superficie secundaria, asegure la base de máquina a la superficie secundaria.

OPERACIÓN

CONTROLES Y AJUSTES OPERACIONALES

ARRANCANDO Y DETENIENDO LA LIJADORA

1. El interruptor (A) Fig. 18 está localizado en la base de la lijadora. Para **ENCENDER** la lijadora, mueva el interruptor a la posición superior.
2. Para **APAGAR** la lijadora, mueva el interruptor a la posición inferior.

⚠ ADVERTENCIA: Cerciórese que el interruptor está en el "LEJOS" la posición antes de conectar la cuerda del poder. En caso de un fallo del suministro eléctrico, mueva el interruptor al "LEJOS" la posición. Una compañía nueva accidental puede causar la herida.

FIJANDO EL INTERRUPTOR EN LA POSICION DE APAGADO

IMPORTANTE: Cuándo la herramienta no es adentro uso, el interruptor se debe bloquear en el OFF posición para prevenir uso desautorizado. Esto puede hacerse tomando la pieza acodada (A) y removiéndolo por completo del interruptor, tal como se ilustra en la Fig. 19. El interruptor no funcionará sin la pieza acodada (A). No obstante, si se quita la pieza acodada mientras que la sierra está funcionando, ésta puede ser apagada una vez, pero no puede volver a arrancar sin la inserción de la pieza acodada (A).

ALINEAMIENTO DE LA CORREA DE LIJADO

1. **Gire el interruptor "EN"** ver si el cinturón de sanding mueve a un lado o el otro en los tambores de sanding. Si el cinturón cabalga en el centro de los tambores de sanding, rastrea apropiadamente. **Gire el interruptor "LEJOS"**.
2. Si la correa de lijado se mueve hacia el disco, gire la perilla de alineamiento (A) Fig. 20, 1/4 de vuelta en contra del sentido de las manecillas del reloj.
3. Si la correa de lijado se aleja del disco, gire la perilla de alineamiento (A) Fig. 20, 1/4 de vuelta en el sentido de las manecillas del reloj.
4. Verifique otra vez para ver si el cinturón rastrea apropiadamente.

CAMBIANDO LA POSICION DEL BRAZO DE LIJADO

⚠ ADVERTENCIA: DESCONECTE LA MÁQUINA DE LA FUENTE DE POTENCIA!

El brazo de lijado (A) puede utilizarse en la posición horizontal (Fig. 21), o en la posición vertical (Fig. 22), o en cualquier ángulo intermedio. Afloje el tornillo (B), posicione el brazo (A) al ángulo deseado, y apriete el tornillo.

AJUSTANDO EL ENCUADRE DEL CONTRATOPE CON LA CORREA DE LIJADO

⚠️ ADVERTENCIA: DESCONECTE LA MÁQUINA DE LA FUENTE DE POTENCIA!

1. Cuando vaya a realizar dicho ajuste, asegúrese que la palanca de tensionamiento de correa (A) Fig. 23 esté completamente hacia el lado izquierdo en la posición apretada,
2. Coloque una escuadra (B) Fig. 24 sobre la correa de lijado, con un extremo de la escuadra sobre el contratope. Verifique si el contratope está encuadrado con la correa de lijado.
3. Para ajustar, afloje el tornillo (C) Fig. 24, y ajuste el contratope como corresponda.

INCLINACION DE LA MESA

⚠️ ADVERTENCIA: DESCONECTE LA MÁQUINA DE LA FUENTE DE POTENCIA!

La mesa puede ser inclinada hasta 45 grados a la derecha mediante el aflojado de la perilla de cierre de mesa (A) Fig. 25.

⚠️ ADVERTENCIA: Después de la inclinación, el ensamblado de la mesa debe ser vuelto a situar sobre la vara de apoyo (B) FIG. 25, para proporcionar una distancia máxima de 1/16 pulg entre el disco de lijado (C) y el borde (D) de la mesa, evitando así atrapar el material o los dedos entre el disco y la masa. Para volver a situar el conjunto de la mesa, afloje el tornillo (E), nueva el ensamblado de la mesa sobre la vara (B), y apriete el tornillo (E).

AJUSTANDO EL ENCUADRE DE LA MESA CON EL DISCO DE LIJADO

⚠️ ADVERTENCIA: DESCONECTE LA MÁQUINA DE LA FUENTE DE POTENCIA!

1. Utilizando una escuadra de combinaciones, coloque un extremo de la escuadra sobre la mesa con el otro extremo contra el disco de lijado. Verifique si la mesa se encuentra a 90 grados del disco.
2. Para ajustar, afloje la perilla de cierre de mesa (A) Fig. 26, ajuste el encuadre de la mesa con el disco, y apriete la perilla de cierre (A).
3. Ajuste el indicador (B) Fig. 26 a la marca de 0 grados sobre la escuadra de ángulos.

AJUSTANDO LA RANURA DE LA ESCUADRA DE INGLETES DE MANERA PARA-LELA AL DISCO DE LIJADO

⚠️ ADVERTENCIA: DESCONECTE LA MÁQUINA DE LA FUENTE DE POTENCIA!

1. Coloque y el cuadrado ajustable de la combinación sobre la mesa con la parte (A) Fig. 27 en la ranura (B) del calibrador de mitra para verificar la distancia de la ranura al disco del sanding. Verifique el otro lado del disco en la misma manera (Fig. 28). Las distancias deben ser lo mismo.
2. Para ajustar, afloje los tres tornillos (B) Fig. 29 que afianzan la mesa al soporte y muñón de montaje de mesa, y ajuste la mesa de la manera que corresponda, apretando después los tres tornillos (B).

ESCUADRA DE INGLETES

Utilice el escuadra de ingletes (A) Fig. 30 en la mesa de disco. Usted puede girar el derecho del cuerpo (A) del escuadra de ingletes o izquierdo para el sanding del ángulo o mitra aflojando la perilla (B) de la cerradura, girando el cuerpo del escuadra de ingletes, y apretar la perilla (B) de la cerradura.

UTILIZANDO EL CONJUNTO DE MESA CON LA CORREA DE LIJADO

Cuando se utiliza el brazo de lijado (A) Fig. 31 en la posición vertical, se puede mover el conjunto de mesa completo (B) desde la unidad de disco a la unidad de correa.

⚠️ ADVERTENCIA: DESCONECTE LA MÁQUINA DE LA FUENTE DE POTENCIA!

1. Quite el contratope (C) Fig. 31.
2. Enhebre el M8 X 1,25 X 20 Mm tornillo de cabeza de enchufe de mal de ojo (D) Fig. 31 SOLO PARTE DE LA MANERA en la base que lanza.
3. Afloje el tornillo (E) Fig. 31, y quite la asamblea (B) de mesa de la unidad de disco. Meta la barra (F) en el hoyo (G) en la unidad del correa. Alinee el plano en el eje con el tornillo en el lanzar y apriete el tornillo (D).

⚠️ ADVERTENCIA: Para evitar atrapar el material o los dedos entre la mesa y la correa de lijado, el borde de la mesa (A) Fig. 32 debe colocarse a un máximo de 1/16 de pulgada de la correa de lijado (B).

ALMACENAMIENTO DE LLAVES

Dos hoyos se proporcionan en la base que lanza para almacenar las dos llaves inglesas (A) Fig. 33, suministrado con la lijadora.

REEMPLAZO DE LA CORREA DE LIJADO

⚠ **ADVERTENCIA: DESCONECTE LA MÁQUINA DE LA FUENTE DE POTENCIA!**

1. Quite el tornillo (A) Fig. 34 y quite el contratope (B).
2. Deslice la palanca de tensionamiento (C) Fig. 35 a la derecha para soltar la tensión de la correa de lijado, y quite la correa de lijado (D) de ambos tambores de lijado, como se ilustra aquí.
3. Una flecha se imprime en la espalda del correa de lijado para indicar la dirección del viaje del correa. Acerciore que esta flecha y la flecha en el igual de máquina. Deslice la correa nuevo de lijado sobre ambos tambores de lijado.
4. Vuelva a aplicar el tensionamiento de la correa al deslizar la palanca de tensionamiento (C) Fig. 41 a la izquierda.
5. Reponga el contratope que fue quitado en el **PASO 2**.
6. Conecte la lijadora a la energía eléctrica y verifique si la correa está alineada apropiadamente. Refiérase a la sección **“ALINEAMIENTO DE LA CORREA DE LIJADO”**.

REEMPLAZO DEL DISCO DE LIJADO

⚠ **ADVERTENCIA: DESCONECTE LA MÁQUINA DE LA FUENTE DE POTENCIA!**

1. Afloje el tornillo (A) Fig. 36 y quite el conjunto de mesa (B).
2. Quite los tres tornillos (B) Fig. 37 y la tapa inferior (D).
3. Quite el disco viejo (E) (Fig. 38).
4. Asegúrese que el plato del disco (F) Fig. 38 esté limpio, y quite el respaldo del disco de lijado nuevo. Oprima el disco de lijado nuevo firmemente en su sitio sobre el plato del disco (F), y reponga la tapa inferior y el conjunto de mesa que fueron quitados en los **PASOS 1 y 2**.

UTILIZAR LA MAQUINA

LIJADO DE SUPERFICIE O DE BORDE CON LA CORREA DE LIJADO

Siempre utilice la mampara (A) Figs. 39 y 40 cuando de superficie-sanding (Fig. 39) o cuando sanding de orilla (Fig. 40). Tenga el workpiece firmemente y mantenga los dedos lejos del correa de lijado. Mantenga el fin del material contra el contratope y mueva el material uniformemente a través del correa de lijado. Aplique sólo suficiente presión para permitir el correa dr lijado para quitar la material. Utilice el cuidado extra cuando sanding los pedazos muy delgados.

⚠ **ADVERTENCIA: Para evitar atrapar el material o los dedos entre elcontratope y la correa de lijado, El borde del contratope debe colocarse a un maximo 1/16 de pulgada de la corre de lijado.**

LIJADO DE CURVAS INTERIORES Y EXTERIORES

Sanding dentro de curvas con el correa de lijado se ilustra en Fig. 41.

Sanding fuera de curvas con el disco de lijado se ilustra en Fig. 42.

⚠ **ADVERTENCIA: Lije siempre sobre el lado izquierdo (abajo) del disco de lijado (Fig. 41) Puede hacer que el material se escape hacia arriba, lo que puede resultar peligroso.**

⚠ **ADVERTENCIA: Para evitar atrapar el material o los dedos entre la mesa y la correa de lijado, el borde de la mesa debe colocarse a un maximo de 1/16 de pulgada del disco de lijado.**

LIJADO DE EXTREMOS CON LA CORREA

Durante el lijado de los extremos de materiales anchos, resulta más conveniente utilizar la correa de lijado con el brazo de lijado en la posición vertical y con el conjunto de mesa movido hacia la correa de lijado, como lo ilustra la Fig. 43. Vea las secciones tituladas **“CAMBIANDO LA POSICIÓN DEL BRAZO DE LIJADO”** y **“UTILIZANDO EL CONJUNTO DE MESA CON LA CORREA DE LIJADO”**.

Para producir un trabajo más certero, utilice la escuadra de ingletes (suministrado como equipo estándar), y mueva el material de manera uniforme a lo largo de la correa de lijado (Fig. 43).

⚠ **ADVERTENCIA: Para evitar atrapar el material o los dedos entre la mesa y la correa de lijado, el borde de la mesa debe colocarse a un maximo de 1/6 de pulgada de la correa de lijado.**

LIJADO DE EXTREMOS CON EL DISCO

Durante el lijado de los extremos de materiales angostos, utilice el disco de lijado y la escuadra de ingletes (Fig. 44). Mueva el material desde el centro a la izquierda del disco de lijado.

⚠ **ADVERTENCIA: Lije siempre sobre el lado izquierdo (abajo) del disco de lijado (Fig. 44) Puede hacer que el material se escape hacia arriba, lo que puede resultar peligroso.**

⚠ **ADVERTENCIA: Para evitar atrapar el material o los dedos entre elcontratope y la correa de lijado, El borde del contratope debe colocarse a un maximo 1/16 de pulgada de la corre de lijado.**

DETECCIÓN DE PROBLEMAS

FALLA DE PONERSE EN MARCHA

Si su herramienta falla de ponerse en marcha, revísela para asegurarse de que los contactos de la clavija estén en buen contacto con el tomacorriente. También, vea si hay fusibles fundidos o ruptores abiertos en el circuito. Para obtener asistencia para su máquina, llame al: **(55)5326-7100**.

ACCESORIOS

Los accesorios que se recomiendan para la herramienta están disponibles en su distribuidor local o en el centro de mantenimiento autorizado. Si necesita ayuda con respecto a los accesorios, llame al: **(55)5326-7100**.

⚠ **ADVERTENCIA:** el uso de accesorios no recomendados para utilizar con esta herramienta puede resultar peligroso.

MANTENIMIENTO

MANTENGA LAS HERRAMIENTAS LIMPIAS

Periódicamente sople todos los conductos de ventilación con aire seco a presión. Todas las partes de plástico deben ser limpiadas con una tela suave y húmeda. NUNCA use solventes para limpiar las partes de plástico. Es posible que puedan disolver o de otra manera dañar el material.

⚠ ADVERTENCIA: USE ANSI Z87.1 ANTEOJOS DE SEGURIDAD CUANDO USE AIRE A PRESIÓN.

LUBRICACIÓN

Esta herramienta ha sido lubricada con suficiente lubricante de alta calidad para la vida de la máquina bajo condiciones de uso normal. La lubricación adicional no es necesaria.

PROTECCIÓN ANTIÓXIDO PARA EL HIERRO FUNDIDO

Para limpiar y proteger las mesas de hierro fundido contra el óxido, necesitará los siguientes materiales: 1 bloque de empuje de empalmadora, 1 hoja de Almohadilla Manual para Matizado mediana Scotch-Brite™, 1 lata de WD-40®, 1 lata de desgrasador, 1 lata de TopCote® Aerosol. Aplique el WD-40 y pule la superficie de la mesa con la almohadilla Scotch-Brite utilizando el bloque de empuje como sujeción. Desgrase la mesa y aplique TopCote® según el caso.

INFORMACIÓN DE MANTENIMIENTO

Black & Decker ofrece una amplia red de puntos de servicio propios y autorizados en toda Norteamérica. Todos los Centros de mantenimiento de Black & Decker cuentan con personal altamente capacitado dispuesto a brindar a todos los clientes un servicio eficiente y confiable en la reparación de herramientas eléctricas.

Si necesita consejo técnico, reparaciones o piezas de repuesto originales de fábrica, póngase en contacto con el centro de mantenimiento de Black & Decker más cercano a su domicilio.

Para ubicar a su servicio local, consulte "Herramientas eléctricas" (Tools-Electric) en la sección amarilla, o llame al: **(55)5326-7100 www.blackanddecker.com**

GARANTÍA COMPLETA DE DOS AÑOS PARA USO EN EL HOGAR

Black & Decker (EE.UU.) Inc. ofrece una garantía de dos años por cualquier defecto del material o de fabricación de este producto. El producto defectuoso se reparará o reemplazará sin costo alguno de una de las siguientes maneras: La primera opción, el reemplazo, es devolver el producto al comercio donde se lo adquirió (siempre y cuando se trate de un comercio participante). Las devoluciones deben realizarse conforme a la política de devolución del comercio (generalmente, entre 30 y 90 días posteriores a la venta). Le pueden solicitar comprobante de compra. Consulte en el comercio acerca de la política especial sobre devoluciones una vez excedido el plazo establecido.

La segunda opción es llevar o enviar el producto (con flete pago) a un Centro de mantenimiento propio o autorizado de Black & Decker para su reparación o reemplazo según nuestro criterio. Le pueden solicitar comprobante de compra. Encontrará una lista de los centros de mantenimiento autorizados y de propiedad de Black & Decker en "Herramientas eléctricas" en las páginas amarillas de la guía telefónica.

Esta garantía no se extiende a los accesorios. Esta garantía le concede derechos legales específicos que pueden variar según el estado. Ante cualquier inquietud, comuníquese con el Centro de mantenimiento de Black & Decker más cercano. Este producto no es para uso comercial.

REEMPLAZO GRATUITO DE LAS ETIQUETAS DE ADVERTENCIA: Si sus etiquetas de advertencia se vuelven ilegibles o faltan, llame al **(55)5326-7100** para que se le reemplacen gratuitamente.

Para reparación y servicio de sus herramientas eléctricas, favor de dirigirse al Centro de Servicio más cercano:

CULIACAN, SIN Av. Nicolás Bravo #1063 Sur (667) 7 12 42 11 Col. Industrial Bravo	MERIDA, YUC Calle 63 #459-A (999) 928 5038 Col. Centro	QUERETARO, QRO Av. Madero 139 Pte. (442) 214 1660 Col. Centro	VERACRUZ, VER Prolongación Díaz Mirón #4280 (229)921 7016 Col. Remes
GUADALAJARA, JAL Av. La Paz #1779 (33) 3825 6978 Col. Americana Sector Juárez	MONTERREY, N.L. Av. Francisco I. Madero No.831 (81) 8375 2313 Col. Centro	SAN LUIS POTOSI, SLP Av. Universidad 1525 (444) 814 2383 Col. San Luis	VILLAHERMOSA, TAB Constitución 516-A (993) 312 5111 Col. Centro
MEXICO, D.F. Eje Central Lázaro Cardenas No. 18 (55) 5588 9377 Local D, Col. Obrera	PUEBLA, PUE 17 Norte #205 (222) 246 3714 Col. Centro	TORREON, COAH Blvd. Independencia, 96 Pte. (871) 716 5265 Col. Centro	

PARA OTRAS LOCALIDADES LLAME AL: (55) 5326 7100

IMPORTADOR: BLACK & DECKER S.A. DE C.V.
BOSQUES DE RADIATAS NO. 42
BOSQUES DE LAS LOMAS, 05120 MEXICO,
D.F.
TEL (55)5326-7100

Para servicio y ventas consulte
"HERRAMIENTAS ELÉCTRICAS"
en la sección amarilla.



ESPECIFICACIONES

Tensión de alimentación: 120 V~
Potencia nominal: 580 W
Frecuencia de operación: 60 Hz
Consumo de corriente: 5,2A

BLACK & DECKER®

Ponceuse à courroie de 102 mm (4 po) - à disque de 152 mm (6 po)

MODE D'EMPLOI

N° DE CATALOGUE
BDSA100



MERCI D'AVOIR CHOISI BLACK & DECKER !
VISITEZ WWW.BLACKANDDECKER.COM/NEWOWNER
POUR ENREGISTRER VOTRE NOUVEAU PRODUIT.

**AVANT DE RETOURNER CE PRODUIT POUR QUELQUE RAISON QUE CE SOIT,
COMPOSER LE
1-800-544-6986**

AVANT D'APPELER, AYEZ EN MAIN LE N° DE CATALOGUE ET LE CODE DE DATE. DANS LA PLUPART DES CAS, UN REPRÉSENTANT DE BLACK &
DECKER PEUT RÉSOUDRE LE PROBLÈME PAR
TÉLÉPHONE. SI VOUS AVEZ UNE SUGGESTION OU UN COMMENTAIRE, APPELEZ-NOUS. VOS
IMPRESSIONS SONT CRUCIALES POUR BLACK & DECKER.

CONSERVER CE MODE D'EMPLOI POUR UN USAGE ULTÉRIEUR.

LIGNES DIRECTRICES EN MATIÈRE DE SÉCURITÉ - DÉFINITIONS

Il est important que vous lisiez et compreniez ce mode d'emploi. Les informations qu'il contient concernent VOTRE SÉCURITÉ et visent à ÉVITER TOUT PROBLÈME. Les symboles ci-dessous servent à vous aider à reconnaître cette information.

⚠ DANGER : Indique une situation dangereuse imminente qui, si elle n'est pas évitée, causera la mort ou des graves blessures.

⚠ AVERTISSEMENT : Indique une situation potentiellement dangereuse qui, si elle n'est pas évitée, pourrait causer la mort ou de graves blessures.

⚠ MISE EN GARDE : Indique une situation potentiellement dangereuse qui, si elle n'est pas évitée, pourrait causer des blessures mineures ou modérées.

MISE EN GARDE : Utilisé sans le symbole d'alerte à la sécurité, indique une situation potentiellement dangereuse qui, si elle n'est pas évitée, peut résulter en des dommages à la propriété.

⚠ AVERTISSEMENT : Certaines poussières produites par les activités de ponçage, de sciage, de meulage, de perçage et autres activités de construction peuvent contenir des produits chimiques pouvant causer le cancer, des anomalies congénitales ou d'autres problèmes liés aux fonctions reproductrices. Voici quelques exemples de ces produits chimiques :

- le plomb contenu dans les peintures à base de plomb;
- la silice cristalline de la brique, du ciment et d'autres produits de maçonnerie; et
- l'arsenic et le chrome provenant du bois traité chimiquement.

Les risques liés à l'exposition à ces poussières varient selon la fréquence à laquelle l'utilisateur travaille avec ce type de matériaux. Pour réduire l'exposition à ces produits chimiques, travailler dans un endroit bien ventilé et porter un équipement de sécurité approuvé comme un masque antipoussières conçu spécialement pour filtrer les particules microscopiques.

- Éviter le contact prolongé avec les poussières produites par les activités de ponçage, sciage, meulage, perçage et autres activités de construction. Porter des vêtements de protection et laver les parties du corps exposées avec une solution d'eau et de savon. Le fait de laisser la poussière pénétrer dans la bouche et les yeux ou de la laisser reposer sur la peau, peut promouvoir l'absorption de produits chimiques nocifs.

⚠ AVERTISSEMENT : l'utilisation de cet outil peut produire et/ou propulser des poussières qui pourraient causer des problèmes respiratoires graves et permanents, ou d'autres problèmes médicaux. Toujours porter un appareil respiratoire approuvé par la NIOSH/OSHA pour se protéger de la poussière. Diriger les particules loin du visage et du corps.

⚠ AVERTISSEMENT : porter une protection auditive appropriée pour utiliser l'appareil. Dans certaines conditions et selon la durée d'utilisation, le bruit provoqué par ce produit peut contribuer à une perte auditive.

PONÇAGE DE LA PEINTURE AU PLOMB

Le ponçage d'une peinture au plomb N'EST PAS RECOMMANDÉ en raison de la difficulté entourant le contrôle de la poussière contaminée. Le danger le plus important d'empoisonnement au plomb touche les enfants et les femmes enceintes.

Étant donné qu'il est difficile d'identifier si une peinture contient ou non du plomb sans une analyse chimique, nous recommandons de suivre les précautions suivantes lors du ponçage d'une peinture.

SÉCURITÉ PERSONNELLE

- Les enfants et les femmes enceintes ne devraient pas entrer dans une zone de travail où se fait le ponçage de la peinture avant que la zone n'ait été entièrement nettoyée.
- Toutes les personnes entrant dans la zone de travail doivent porter un masque antipoussières ou un respirateur. Le filtre doit être remplacé chaque jour ou dès que la personne qui le porte éprouve de la difficulté à respirer.
REMARQUE : seuls les masques qui conviennent pour le travail avec de la poussière et des émanations de peinture au plomb doivent être utilisés. Les masques pour peinture ordinaires n'offrent pas cette protection. Consulter la quincaillerie de la région pour avoir un masque adéquat (approuvé par la NIOSH).
- Éviter de MANGER, BOIRE et FUMER dans la zone de travail pour empêcher toute ingestion de particules de peinture contaminée. Les travailleurs doivent se laver les mains AVANT de manger, de boire ou de fumer. Ne pas laisser de nourriture, de breuvages ou d'articles de fumeur dans la zone de travail où ils risquent de recevoir de la poussière.

RESPECT DE L'ENVIRONNEMENT

- La peinture doit être enlevée de façon à minimiser la quantité de poussière produite.
- Les zones où la peinture est enlevée doivent être scellées avec des feuilles de plastique d'une épaisseur de 101,6 µm (4 mils).
- Le ponçage doit se faire de façon à réduire le repérage de la poussière de peinture à l'extérieur de la zone de travail.

NETTOYAGE ET MISE AU REBUT

- Toutes les surfaces de la zone de travail doivent être nettoyées à fond à l'aide d'un aspirateur, et ce, chaque jour, pour la durée du projet de ponçage. Il faut changer régulièrement les sacs de filtre pour aspirateur.
- Les toiles de peinture en plastique doivent être rassemblées et mises au rebut avec les particules de poussière ou tout autre débris d'enlèvement. Il faut les placer dans des récipients à rebut étanches et les éliminer par la collecte des ordures ménagères. Pendant le nettoyage, les enfants et les femmes enceintes doivent éviter de se trouver dans la zone immédiate de travail.

- Tous les jouets, meubles lavables et les ustensiles utilisés par les enfants doivent être nettoyés à fond avant de les utiliser de nouveau.

⚠ AVERTISSEMENT : RISQUE D'INCENDIE les résidus de ponçage recueillies des couches de protection (polyuréthane, huile de lin, etc.) peut s'enflammer spontanément dans le sac de dépoussiérage ou ailleurs et provoquer un incendie. Pour réduire les risques, vider fréquemment le sac et suivre strictement le mode d'emploi de la ponceuse ainsi que les directives du fabricant de l'enduit.

RÈGLES GÉNÉRALES DE SÉCURITÉ



⚠ AVERTISSEMENT : LIRE TOUTES LES DIRECTIVES AVANT D'UTILISER LE PRODUIT. NÉGLIGER DE SUIVRE TOUTES LES DIRECTIVES SUIVANTES PEUT ENTRAÎNER DES RISQUES DE CHOC ÉLECTRIQUES, D'INCENDIE ET/OU DE BLESSURES GRAVES.

- 1. POUR SA PROPRE SÉCURITÉ, LIRE LE MODE D'EMPLOI AVANT D'UTILISER L'OUTIL.**
L'apprentissage de l'utilisation de cet outil, des restrictions, et des risques qui lui sont propres réduit grandement la possibilité d'accidents et de blessures.
- 2. PORTER DES PROTECTIONS OCULAIRE ET AUDITIVE. TOUJOURS PORTER DES LUNETTES DE SÉCURITÉ.** Les lunettes de vue ne constituent PAS des lunettes de sécurité. UTILISER UN ÉQUIPEMENT DE SÉCURITÉ HOMOLOGUÉ. L'équipement de protection oculaire doit être conforme aux normes ANSI Z87.1. Les protecteurs auditifs doivent être conformes aux normes ANSI S3.19.
- 3. PORTER LES VÊTEMENTS APPROPRIÉS.** Ne pas porter ni vêtement ample, ni gant, ni cravates, ni bague, ni bracelet, ni autre bijou, car ces derniers pourraient s'enchevêtrer dans des pièces mobiles. Le port de chaussures antidérapantes est recommandé. Se couvrir les cheveux s'ils sont longs.
- 4. NE PAS UTILISER CET OUTIL DANS UN ENVIRONNEMENT DANGEREUX.** L'utilisation d'outils électriques dans un endroit humide ou mouillé ou sous la pluie peut provoquer un choc électrique ou une électrocution. Tenir la zone de travail bien éclairée pour éviter de trébucher ou de mettre vos bras, mains et doigts en danger.
- 5. CONSERVER TOUS LES OUTILS ET MACHINES DANS LE MEILLEUR ÉTAT POSSIBLE.** S'assurer que vos outils sont aiguisés et propres afin d'optimiser sécurité et performance. Suivre les consignes de graissage et de changement d'accessoires. Les outils et machines mal entretenus peuvent s'endommager davantage et/ou provoquer des blessures.
- 6. VÉRIFIER QUE LES PIÈCES NE SONT PAS ENDOMMAGÉES.** Avant d'utiliser la machine, vérifier qu'aucune pièce n'est endommagée. Vérifier l'alignement des pièces mobiles, la présence de grippage des pièces mobiles, de rupture de pièces et tout autre problème pouvant nuire au fonctionnement de l'outil. Un pare-main, ou tout autre pièce, endommagé doit être réparé et remplacé adéquatement. Les pièces endommagées peuvent contribuer à endommager davantage la machine et/ou provoquer des blessures.
- 7. GARDER PROPRE LA ZONE DE TRAVAIL.** Les zones et établis encombrés sont souvent des causes d'accidents.
- 8. ÉLOIGNER LES ENFANTS ET LES VISITEURS.** L'atelier représente un environnement potentiellement dangereux. Les enfants et visiteurs peuvent être blessés.
- 9. RÉDUIRE LE RISQUE DE DÉMARRAGE ACCIDENTEL.** S'assurer que l'interrupteur se trouve sur la position d'arrêt avant de brancher le cordon d'alimentation. En cas de panne de courant, mettre l'interrupteur sur la position d'arrêt. Un démarrage accidentel peut provoquer des blessures.
- 10. UTILISER LE DISPOSITIF DE PROTECTION.** Vérifier que toutes les protections sont en place, fixées, et qu'elles fonctionnent correctement afin de réduire tout risque de blessure.
- 11. RETIRER LES CLÉS ET LES CLÉS DE RÉGLAGE AVANT DE DÉMARRER LA MACHINE.** Des outils, chutes, et autres débris peuvent être projetés à grande vitesse, provoquant des blessures.
- 12. UTILISER L'OUTIL APPROPRIÉ.** Ne pas forcer un outil ou un accessoire à effectuer un travail pour lequel il n'a pas été conçu. Dans le cas contraire, l'outil peut être endommagé et/ou il peut causer des blessures.
- 13. UTILISER LES ACCESSOIRES RECOMMANDÉS.** L'utilisation d'accessoires qui n'ont pas été recommandés par Black & Decker est susceptible d'endommager la machine ou de blesser l'utilisateur.
- 14. UTILISER LA RALLONGE ÉLECTRIQUE APPROPRIÉE.** S'assurer que la rallonge est en bon état. Lorsque qu'une rallonge électrique est utilisée, s'assurer d'en utiliser une de calibre suffisamment élevé pour assurer le transport du courant nécessaire au fonctionnement de l'appareil. Un cordon de calibre inférieur causera une chute de tension de ligne et donc une perte de puissance et une surchauffe. Se reporter tableau des rallonges électriques pour connaître le calibre approprié à utiliser selon la longueur de la rallonge et l'intensité nominale de la plaque signalétique. En cas de doute, utiliser le calibre suivant le plus gros. Plus le numéro de calibre est petit, plus le cordon est lourd.
- 15. FIXER LA PIÈCE.** Utiliser des fixations ou un étai pour maintenir l'ouvrage lorsque c'est possible. La perte de contrôle de l'ouvrage peut provoquer des blessures.
- 16. INSÉRER L'OUVRAGE À CONTRE-COURANT DU SENS DE ROTATION DE LA LAME, DU COUTEAU, OU DE LA SURFACE ABRASIVE.** En insérant l'ouvrage dans l'autre sens, celui-ci serait projeté à grande vitesse.
- 17. NE PAS FORCER LA PIÈCE SUR LA MACHINE.** Dans le cas contraire, l'outil peut être endommagé et/ou causer des blessures.
- 18. NE PAS TROP TENDRE LES BRAS.** Une perte d'équilibre peut faire tomber sur une machine en fonctionnement, et causer des blessures.
- 19. NE JAMAIS SE TENIR DEBOUT SUR LA MACHINE.** Si l'outil bascule, ou si l'on touche accidentellement l'outil de coupe, on peut être blessé.
- 20. NE JAMAIS LAISSER LA MACHINE FONCTIONNER SANS SURVEILLANCE. ÉTEINDRE L'APPAREIL.** Ne pas laisser la machine tant qu'elle n'est pas complètement arrêtée. Un enfant ou un visiteur pourrait être blessé.

21. Éteindre l'appareil et le débrancher avant d'installer ou de retirer tout accessoire, avant d'ajuster ou de modifier les réglages ou lors de réparations. Un démarrage accidentel peut provoquer des blessures.
22. **S'ASSURER QUE L'ATELIER NE PRÉSENTE PAS DE DANGER POUR LES ENFANTS EN UTILISANT DES CADENAS, DES INTERRUPTEURS PRINCIPAUX, OU EN RETIRANT LES CLÉS DE DÉMARRAGE.** En démarrant accidentellement une machine, un enfant ou un visiteur pourrait se blesser.
23. **ÊTRE VIGILANT, SURVEILLER LE TRAVAIL EFFECTUÉ, ET FAIRE PREUVE DE JUGEMENT. NE PAS UTILISER LA MACHINE EN CAS DE FATIGUE OU SOUS L'INFLUENCE DE DROGUES, D'ALCOOL, OU DE MÉDICAMENTS.** Un moment d'inattention, en utilisant un outil électrique, peut mener à des blessures.
24. **⚠ AVERTISSEMENT : L'UTILISATION DE CET OUTIL PEUT PRODUIRE ET PROPULSER DES**

POUSSIÈRES OU AUTRES PARTICULES EN SUSPENSION DANS L'AIR, ET NOTAMMENT DE LA POUSSIÈRE DE BOIS, DE LA POUSSIÈRE DE SILICE CRISTALLINE ET D'AMIANTE. Diriger les particules loin du visage et du corps. Toujours utiliser cet outil dans un endroit bien aéré, et veiller à le dépoussiérer correctement. Utiliser un système de dépoussiérage lorsque c'est possible. L'exposition à la poussière peut provoquer des troubles respiratoires graves et permanents ou d'autres blessures, et notamment une silicose (maladie pulmonaire grave), un cancer, ou encore la mort. Éviter de respirer la poussière, et éviter tout contact prolongé avec la poussière. Le fait de laisser la poussière pénétrer dans la bouche et les yeux ou de la laisser reposer sur la peau, peut promouvoir l'absorption de produits chimiques nocifs. Toujours porter un appareil respiratoire homologué par la NIOSH/OSHA et correctement ajusté pour se protéger de la poussière, et laver les parties du corps exposées avec une solution d'eau et de savon.

RÈGLES DE SÉCURITÉ SPÉCIFIQUES SUPPLÉMENTAIRES

⚠ AVERTISSEMENT : LIRE TOUTES LES DIRECTIVES AVANT D'UTILISER LE PRODUIT. NÉGLIGER DE SUIVRE TOUTES LES DIRECTIVES SUIVANTES PEUT ENTRAÎNER DES RISQUES DE CHOC ÉLECTRIQUES, D'INCENDIE ET/OU DE BLESSURES GRAVES.

1. **NE PAS FAIRE FONCTIONNER CETTE MACHINE** avant qu'elle ne soit entièrement assemblée et installée conformément à ces directives. Une machine mal assemblée peut provoquer des blessures graves.
2. **DEMANDER CONSEIL** à un superviseur, instructeur, ou toute autre personne qualifiée si l'on ne maîtrise pas parfaitement l'utilisation de cette machine. La connaissance est synonyme de sécurité.
3. **SUIVRE TOUS LES CODES DE CÂBLAGE** et les connexions électriques recommandées afin d'éviter tout choc électrique ou électrocution.
4. **NE JAMAIS DÉMARRER LA MACHINE** avant de retirer de la table/zone de travail, tout objet (outils, déchets de découpe, etc.). La projection de débris est dangereuse.
5. **NE JAMAIS DÉMARRER LA MACHINE** avec une pièce en contact avec la surface abrasive. Il y a risque d'effet de rebond.
6. **FIXER LA MACHINE** sur une surface de support. Les vibrations sont susceptibles de faire glisser, « marcher », ou basculer la machine.
7. **COUVRIR L'ARBRE DE PRISE DE MOUVEMENT** lors de l'utilisation sans accessoires. Un arbre tournant non protégé peut provoquer un risque d'enchevêtrement qui peut entraîner une blessure.
8. **UTILISER UN SYSTÈME DE DÉPOUSSIÉRAGE.** La poussière produite par certains types de bois ou produits de bois peut provoquer des maladies ou nuire à la santé.
9. **RISQUE D'INCENDIE. NETTOYER L'APPAREIL** et le dépoussiéreur à fond lors du traitement de différents types de matériaux (bois, acier ou aluminium). La combinaison de poussières de bois et de métal peut créer un risque d'explosion ou d'incendie. **NE PAS** poncer ou polir du magnésium. Cela provoquera un incendie.
10. **EMPÊCHER LE CONTACT ENTRE LA PIÈCE** et la bande abrasive avant de démarrer l'outil. Une perte de contrôle de la pièce est dangereuse.
11. **ÉVITER LES OPÉRATIONS MALADROITES ET ÉVITER D'AVOIR LES MAINS MAL PLACÉES.** En glissant inopinément, la main pourrait percuter le disque ou la bande abrasive.
12. **MAINTENIR UN DÉGAGEMENT MINIMUM DE 1,6**

MM (1/16 PO) entre la table et la bande abrasive. La pièce pourrait être aspirée dans l'espace entre le disque ou la bande abrasive et la table.

13. **SUPPORTER LA PIÈCE** solidement à l'aide d'une jauge à onglet, une butée antiretour ou une table de travail lors de ponçage avec une courroie. Tenir la pièce solidement. La perte de contrôle de l'ouvrage peut causer des blessures.

14. **ÉVITER L'EFFET DE REBOND,** poncer conformément aux flèches directionnelles. Alimenter la pièce du côté gauche du disque (rotation vers le bas) ou le mouvement de rotation avant de la courroie. La perte de contrôle de l'ouvrage peut causer des blessures.

15. **NE PAS** poncer de très petites pièces ou des pièces très minces qui ne peuvent être bien contrôlées. La perte de contrôle de l'ouvrage peut causer des blessures.

16. **SOUTENIR CORRECTEMENT les ouvrages LONGS OU LARGES.** Une perte de contrôle de la pièce est dangereuse.

17. **NE JAMAIS EFFECTUER D'OPÉRATION DE TRACAGE, D'ASSEMBLAGE,** ou de réglage sur la table/l'espace de travail lorsque la machine est en marche. En glissant inopinément, la main pourrait percuter la surface abrasive. Des blessures graves pourraient survenir.

18. **ÉTEINDRE LA MACHINE, LA DÉBRANCHER,** et nettoyer la table/l'espace de travail avant de laisser la machine. Verrouiller l'interrupteur en position d'arrêt afin d'éviter toute utilisation non autorisée. Il se peut que quelqu'un démarre accidentellement la machine et se blesse.

19. **DES INFORMATIONS SUPPLÉMENTAIRES** (c.-à-d., une vidéo sur la sécurité), indiquant comment utiliser des outils électriques correctement et en toute sécurité, sont disponibles auprès du Power Tool Institute, 1300 Sumner Avenue, Cleveland, OH 44115-2851, États-Unis (www.powertoolinstitute.com). Des informations sont également disponibles auprès du National Safety Council, 1121 Spring Lake Drive, Itasca, IL 60143-3201 E.-U. Se reporter à la norme ANSI 01.01 de l'American National Standards Institute concernant les machines de travail du bois, ainsi que la réglementation OSHA 1910.213. du département américain du travail.

**CONSERVER CES DIRECTIVES.
Consultez-les souvent et utilisez-les pour donner des directives aux autres.**

CONNEXIONS ÉLECTRIQUES

Un circuit électrique séparé doit être utilisé pour vos machines. Ce circuit doit utiliser un câble de calibre 12 au minimum et doit être protégé par un fusible temporisé de 20 A. Si vous utilisez une rallonge électrique, n'utiliser que des rallonges à 3 fils pourvues d'une fiche de mise à la terre à 3 lames et un réceptacle correspondant à la fiche de la machine. Avant de brancher la machine sur le secteur, s'assurer que le ou les interrupteurs sont en position d'arrêt et veiller à ce que le courant électrique ait bien les mêmes caractéristiques que celles indiquées sur la machine. Tous les branchements doivent établir un bon contact. Si la machine fonctionne à basse tension, elle peut être endommagée.

⚠ AVERTISSEMENT : RISQUE DE CHOC ÉLECTRIQUE. NE PAS EXPOSER LA MACHINE À LA PLUIE NI L'UTILISER DANS UN ENDROIT HUMIDE.

DIRECTIVES DE MISE À LA TERRE

⚠ AVERTISSEMENT : RISQUE DE CHOC ÉLECTRIQUE. CETTE MACHINE DOIT ÊTRE MISE À LA TERRE LORS DE SON UTILISATION AFIN DE PROTÉGER L'UTILISATEUR CONTRE TOUT CHOC ÉLECTRIQUE. Votre machine est conçue pour être alimentée par un courant alternatif de 120 volts et 60 Hz. Avant de brancher la machine à la source d'alimentation, s'assurer que l'interrupteur est en position d'arrêt.

1. Pour toutes les machines mises à la terre, branchées à un cordon d'alimentation :

En cas de défaillance ou de panne, la mise à la terre permet un cheminement de moindre résistance pour le courant électrique afin de réduire le risque de choc électrique. Cette machine est munie d'un cordon d'alimentation doté d'un conducteur de mise à la terre d'équipement et d'une fiche de mise à la terre. La fiche doit être branchée sur une prise de courant correspondante qui est installée et mise à la terre conformément à tous les codes et à toutes les ordonnances à l'échelle locale.

Ne pas modifier la fiche fournie; si elle ne s'insère pas dans la prise de courant, faire installer une prise appropriée par un électricien professionnel.

Si le conducteur de mise à la terre d'équipement n'est pas correctement connecté, ceci peut provoquer un choc électrique. Le conducteur de mise à la terre d'équipement est le conducteur avec isolation qui a une surface extérieure verte à rayures jaunes (ou sans). S'il est nécessaire de faire réparer ou remplacer le cordon électrique ou la fiche, ne pas connecter le conducteur de mise à la terre d'équipement à une borne sous tension.

Vérifier auprès d'un électricien ou d'un personnel de réparation professionnels si les directives de mise à la terre ne sont pas parfaitement comprises, ou en cas de doute sur le fait que la machine soit correctement mise à la terre ou non.

Utiliser uniquement une rallonge à 3 fils pourvue d'une fiche de mise à la terre à 3 lames et une prise à 3 conducteurs correspondant à la fiche de la machine, comme le montre la fig. A.

Réparer ou remplacer immédiatement le cordon s'il est endommagé ou usé.

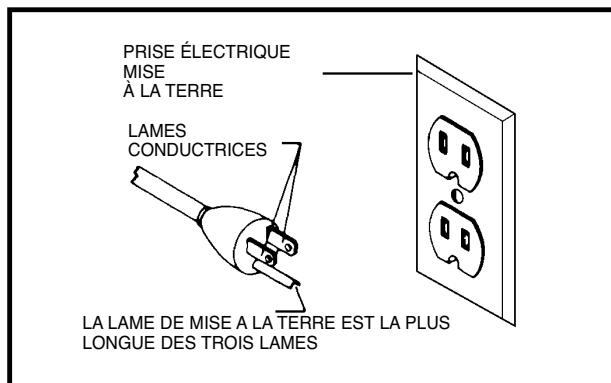

Fig. A

2. Pour les machines mises à la terre et branchées à un cordon d'alimentation utilisées sur un circuit d'alimentation de régime nominal inférieur à 150 V :

Si la machine est utilisée sur un circuit dont la prise de courant ressemble à celle de la figure A, la machine aura alors une fiche de mise à la terre semblable à celle de la figure A. Un adaptateur temporaire, qui ressemble à celui de la figure B, peut être utilisé pour connecter cette fiche à une prise à 2 conducteurs, comme le montre la figure B, s'il n'existe aucune prise de courant correctement mise à la terre. L'adaptateur temporaire ne doit être utilisé que jusqu'à ce qu'un électricien qualifié puisse installer une prise électrique correctement mise à la terre. L'oreille rigide et la cosse de couleur verte (et tout ensemble semblable) dépassant de l'adaptateur doivent être connectées à une mise à la terre permanente, telle qu'une prise correctement mise à la terre. Chaque fois que l'adaptateur est utilisé, il doit être maintenu en place par une vis métallique.

REMARQUE : au Canada, l'utilisation d'un adaptateur temporaire n'est pas autorisée par le Code électrique canadien.

⚠ AVERTISSEMENT : RISQUE DE CHOC ÉLECTRIQUE DANS TOUS LES CAS, S'ASSURER QUE LA PRISE DE COURANT EN QUESTION EST CORRECTEMENT MISE À LA TERRE. SI VOUS N'EN ÊTES PAS SÛR, DEMANDEZ À UN ÉLECTRICIEN PROFESSIONNEL DE VÉRIFIER LA PRISE.

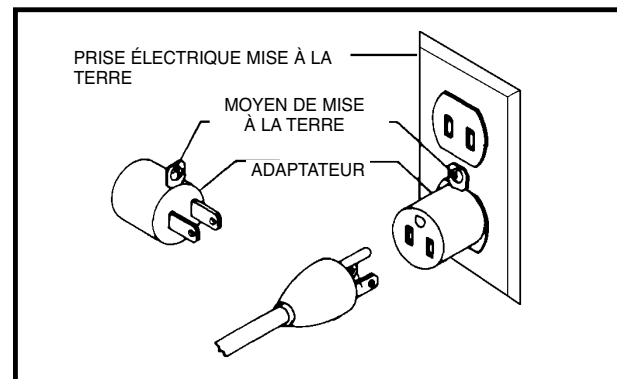

Fig. B

RALLONGES ÉLECTRIQUES

⚠ AVERTISSEMENT : Utiliser les rallonges électriques appropriées. S'assurer que la rallonge est en bon état et qu'il s'agit d'une rallonge à 3 fils avec une fiche de mise à la terre à 3 lames et prise de courant compatible avec la fiche de la machine. Lorsque qu'une rallonge électrique est utilisée, s'assurer d'en utiliser une de calibre suffisamment élevé pour assurer le transport du courant de la machine. Un cordon de calibre inférieur causera une chute de tension de ligne et donc une perte de puissance et une surchauffe. La fig. C montre le calibre correct à utiliser selon la longueur de la rallonge. En cas de doute, utiliser le calibre suivant le plus gros. Plus le numéro de calibre est petit, plus le cordon est lourd.

RALLONGE DE CALIBRE MINIMUM			
CALIBRES RECOMMANDÉS POUR UNE UTILISATION AVEC DES MACHINES ÉLECTRIQUES D'ÉTABLI			
Intensité nominale	Volts	Longueur totale du cordon en pieds	Calibre de la rallonge
0-6	120	jusqu'à 25	18 AWG
0-6	120	25-50	16 AWG
0-6	120	50-100	16 AWG
0-6	120	100-150	14 AWG
6-10	120	jusqu'à 25	18 AWG
6-10	120	25-50	16 AWG
6-10	120	50-100	14 AWG
6-10	120	100-150	12 AWG
10-12	120	jusqu'à 25	16 AWG
10-12	120	25-50	16 AWG
10-12	120	50-100	14 AWG
10-12	120	100-150	12 AWG
12-16	120	jusqu'à 25	14 AWG
12-16	120	25-50	12 AWG
12-16	120	SUPÉRIEURE À 50 PIEDS NON RECOMMANDÉE	

Fig. C

DESCRIPTION FONCTIONNELLE

AVANT-PROPOS

Le modèle BDSA100 est une ponceuse à courroie de 102 mm (4 po), à disque de 152 mm (6 po) dotée d'un moteur à induction monophasé de 5.2AMP, 120 volts, livrée avec une table inclinable, une jauge à onglet, une butée antiretour, une bande abrasive de 10 x 91 cm (4 x 36 po) et d'un disque abrasif de 152 mm (6 po), tous deux de calibre 60. Assembler la table inclinable pour une utilisation avec la ponceuse à courroie ou à disque. La ponceuse à courroie fonctionne en position horizontale, verticale et toutes autres positions intermédiaires.

AVIS : la photo de la couverture du mode d'emploi illustre le modèle de production actuel. Les autres illustrations de ce mode d'emploi ne sont présentes qu'à titre indicatif et il est possible que la couleur, les étiquettes, ou les accessoires, qui ont uniquement pour but d'illustrer la technique, diffèrent des caractéristiques réelles de ce modèle.

CONTENU DU CARTON

- | | |
|---|---|
| 1. Moteur et base | 11. Clé hexagonale de 1/8 po |
| 2. Table du disque | 12. Clé hexagonale de 6 mm |
| 3. Dispositif de protection pour la courroie et la poulie | 13. (3) Vis à tête cylindrique à 6 pans creux M8 x 1,25 x 20 mm |
| 4. Plaque du disque | 14. (2) Vis à tête cylindrique bombée M6 x 1 x 30 mm |
| 5. Sortie de poussière | 15. (1) Vis à tête hexagonale de 1/4-20 x 1/2 po |
| 6. Tige de support | 16. (3) Vis à tête cylindrique à dépouille M5 x ,08 x 10 mm |
| 7. Dispositif inférieur de protection du disque | 17. (3) Vis à tête M4 x ,7 x 12 mm |
| 8. Disque abrasif | 18. (1) Rondelle plate de 5/16 po |
| 9. Butée antiretour | |
| 10. Jauge à onglet | |

DÉSEMBALLAGE ET NETTOYAGE

Désemballer soigneusement la machine et toutes les pièces de ou des emballage(s) d'expédition. Retirer le revêtement protecteur de toutes les surfaces non peintes. Le revêtement peut être retiré avec un chiffon doux humidifié avec du kérosène (ne pas utiliser d'acétone, d'essence ou de diluant à laque). Après nettoyage, couvrir les surfaces non peintes d'une cire à parquets d'usage domestique de bonne qualité.

ASSEMBLAGE

⚠ AVERTISSEMENT : Pour sa propre sécurité, ne pas brancher la machine à une source d'alimentation jusqu'à ce que la machine soit entièrement assemblée, ni avant d'avoir lu et compris l'intégralité de ce mode d'emploi.

OUTILS NÉCESSAIRES POUR L'ASSEMBLAGE

Clé hexagonale de 1/8 po (3,2 mm) (fournie) Tournevis cruciforme
Clé hexagonale de 6 mm (fournie) Clé ajustable

DURÉE ESTIMÉE POUR L'ASSEMBLAGE

moins d'une heure

RÉGLAGE DE LA TENSION DE LA COURROIE

La ponceuse est livrée avec la courroie d'entraînement (A, fig. 1), installée à l'usine, attachée aux deux poulies (B) et (C). Avant d'assembler la machine, vérifier et régler la tension de la courroie.

1. Desserrer la vis (D, fig. 1) à l'aide de la clé hexagonale de 6 mm et déplacer le bras de la ponceuse (E) en position verticale pour exposer la vis (F, fig. 2) et l'écrou de verrouillage (G) de tension de la courroie.
2. Vérifier la tension de la courroie en appliquant une légère pression sur celle-ci à mi-chemin entre les deux poulies. Une courroie à la bonne tension infléchira d'environ 6,4 mm (1/4 po).

REMARQUE : la courroie n'exige pas une tension excessive pour fonctionner correctement.

3. Pour effectuer le réglage, desserrer l'écrou de verrouillage (A, fig. 3) et serrer ou desserrer la vis de réglage (B) à l'aide de la clé hexagonale de 6 mm fournie jusqu'à atteindre la tension correcte.
4. Serrer l'écrou de verrouillage (A).
5. Remettre le bras de la ponceuse en position horizontale.

INSTALLATION DU dispositif de protection de la courroie et de la poulie

Assembler le dispositif de protection de la courroie et de la poulie (A, fig. 4) à la base de la machine à l'aide des deux vis à tête cylindrique bombée (B) M6x1x30 mm.

INSTALLATION DE LA PLAQUE SUPPORT D'ABRASIF

1. Tourner la vis de calage à tête cylindrique à 6 pans creux de 1/4-20 x 1/4 po (A, fig. 5) en sens antihoraire jusqu'à ce qu'elle sorte du trou (B, fig. 5) de la plaque de ponçage.
2. Aligner le côté plat de l'arbre d'entraînement avec la vis de calage (A, fig. 6) dans le moyeu de la plaque (B) et installer la plaque support d'abrasif (B) sur l'arbre d'entraînement. Glisser la plaque (B) sur l'arbre (C) jusqu'à ce que l'arbre affleure à la surface de la plaque.

Remarque : ne pas laisser l'arbre dépasser la surface de la plaque.

3. Serrer la vis de calage, située dans la fente au dos du dispositif de protection de la courroie et de la poulie, à l'aide de la clé hexagonale de 1/8 po fournie (A, fig. 7).

INSTALLATION DU DISQUE ABRASIF

1. Nettoyer la plaque support d'abrasif (A, fig. 8).
2. Décoller la pellicule au dos du disque abrasif et appliquer le disque (B) fermement en place sur toute la surface de la plaque de ponçage (fig. 8).

ASSEMBLAGE DU COUVERCLE INFÉRIEUR AU DISQUE ABRASIF

Fixer le couvercle inférieur (A, fig. 9) sur le dispositif de protection de la courroie et de la poulie à l'aide des trois vis à tôle (B) de M4 x .7 x 12 mm.

ASSEMBLAGE DE LA TABLE DE PONÇAGE À DISQUE

1. Visser partiellement une vis à tête cylindrique à 6 pans creux (A, fig. 10) de M8 x 1,25 x 20 mm dans le trou à la base de la ponceuse. Insérer la tige (B) dans le trou. Aligner le côté plat de la tige (B) avec la vis (A). Serrer la vis (A).
2. Glisser le module de la table (C, fig. 11) sur la tige (B).
3. Visser une vis à tête cylindrique à 6 pans creux (D, fig. 12) de M8 x 1,25 x 20 mm dans le trou du support de la table. Aligner le côté plat de la tige (B) avec la vis (A). Serrer la vis (A).

⚠ AVERTISSEMENT : Pour éviter de coincer la pièce ou les doigts entre la table et le disque abrasif, positionner le bord de la table (E, fig. 11) à un maximum de 1,6 mm (1/16 po) du disque abrasif (F). Desserrer la vis (D) et régler la table en conséquence.

ASSEMBLAGE DE LA SORTIE DE POUSSIÈRE

Aligner les trois trous de la sortie de poussière (A, fig. 12) avec les trois trous du côté gauche de la base de la ponceuse. Insérer la vis à tête cylindrique à dépouille (B) fig. 12 dans le trou du bec verseur de poussière et la visser dans le trou rubané de la base de la ponceuse. Répéter les étapes pour les deux autres trous.

FIXATION DE LA BUTÉE ANTIRETOUR SUR LE BRAS DE LA PONCEUSE

Fixer la butée antiretour (A, fig. 13) sur le bras de la ponceuse à l'aide d'une vis à tête hexagonale (B) de 1/4-20 x 1/2 po et d'une rondelle plate (C) de 5/16 po.

⚠ AVERTISSEMENT : Pour éviter de coincer la pièce ou les doigts entre la butée antiretour et la bande abrasive, positionner le bord de la butée (D, fig. 13) à un maximum de 1,6 mm (1/16 po) de la bande abrasive (E).

FIXATION DE LA PONCEUSE À UNE SURFACE DE SUPPORT

1. Pour l'utilisation de la ponceuse en position permanente, la fixer solidement à une surface de support solide comme un socle ou un établi. Utiliser les quatre trous dont trois sont illustrés à en (A, fig. 14).
2. Le schéma de la figure 15 illustre la dimension et la distance centre à centre des trous à percer dans le socle ou l'établi.
3. Alternativement, fixer la ponceuse à une planche de montage 18 x 24 po (46 x 61 cm) ou de plus grande dimension. Le schéma de la figure 16 illustre la dimension et la distance centre à centre des trous à percer dans la planche de montage.

REMARQUE : pour une bonne stabilité, fraiser les trous sous la planche de montage de sorte que les têtes de vis affleurent à la surface inférieure.

4. Fixer solidement la planche de montage à un socle ou un établi à l'aide de deux ou plusieurs serres-joints en C comme indiqué à la figure 17.

⚠ AVERTISSEMENT : Fixer solidement la base de la machine à la surface de support. Si en cours de fonctionnement, le socle ou l'établi tend à se déplacer, le socle ou l'établi doit être fixé au plancher.

FONCTIONNEMENT

COMMANDES ET RÉGLAGES OPÉRATIONNELS

DÉMARRAGE ET ARRÊT DE LA PONCEUSE

1. L'interrupteur marche/arrêt (on/off) (A, fig. 18). est situé à l'avant de la ponceuse. Pour mettre la ponceuse sous tension, déplacer l'interrupteur vers le haut en position de marche.
2. Pour l'éteindre, déplacer l'interrupteur (A) vers le bas en position d'arrêt.

⚠ AVERTISSEMENT : S'assurer que l'interrupteur se trouve sur la position d'arrêt avant de brancher le cordon d'alimentation. En cas de panne de courant, mettre l'interrupteur sur la position d'arrêt. Un démarrage accidentel peut provoquer des blessures.

VERROUILLAGE DE L'INTERRUPTEUR EN POSITION D'ARRÊT

IMPORTANT : lorsque l'outil est inutilisé, l'interrupteur doit être verrouillé en position d'arrêt afin d'empêcher toute utilisation non autorisée. Pour verrouiller l'outil, saisir la bascule de l'interrupteur (a) et la retirer de l'interrupteur (fig.19). Une fois la bascule de l'interrupteur (a) retirée, l'interrupteur ne fonctionnera pas. Cependant, si la bascule de l'interrupteur est retirée lorsque la scie fonctionne, il sera possible d'éteindre la machine mais pas de la redémarrer sans réinsérer la bascule de l'interrupteur (a).

ALIGNEMENT DE LA BANDE ABRASIVE

1. **Démarrer l'outil** pour vérifier si la bande abrasive se déplace d'un côté ou d'un autre des cylindres de contact. Si la bande demeure au centre des cylindres de contact, elle est bien alignée. **Éteindre l'outil.**
2. Si la bande abrasive se déplace en direction du disque, tourner le bouton d'alignement (A, fig. 20) un quart de tour en sens antihoraire.
3. Si la bande abrasive s'éloigne du disque, tourner le bouton d'alignement (A, fig. 20) un quart de tour en sens horaire.
4. Vérifier de nouveau le bon alignement de la bande.

MODIFICATION DE LA POSITION DU BRAS DE LA PONCEUSE

⚠ AVERTISSEMENT : DÉBRANCHER LA MACHINE DE LA SOURCE D'ALIMENTATION.

Utiliser le bras de la ponceuse (A) en position horizontale (fig. 21), verticale (fig. 22) ou à tout angle entre les deux positions. Desserrer la vis (B), déplacer le bras (A) à la position souhaitée et resserrer la vis (B).

RÉGLAGE DE LA BUTÉE ANTIRETOUR D'ÉQUERRE AVEC LA BANDE ABRASIVE

⚠ AVERTISSEMENT : DÉBRANCHER LA MACHINE DE LA SOURCE D'ALIMENTATION.

1. Avant le réglage, déplacer le levier (A, fig. 23) de tension de la courroie complètement à gauche en position « SERRÉE ».
2. Insérer un bloc (B, fig. 24) sur la bande abrasive avec une extrémité contre la butée antiretour. Vérifier si la butée est d'équerre avec la bande abrasive.
3. Desserrer la vis (C, fig. 24) et régler la butée.

INCLINAISON DE LA TABLE

⚠ AVERTISSEMENT : DÉBRANCHER LA MACHINE DE LA SOURCE D'ALIMENTATION.

Desserrer le bouton de verrouillage de la table (A, fig.) pour incliner la table à droite jusqu'à 45 degrés. 25.

⚠ AVERTISSEMENT : Suite à l'inclinaison, repositionner la table sur la tige de support (B, fig. 25) pour obtenir une distance maximale de 1,6 mm (1/16 po) entre de disque abrasif (C) et le bord (D) de la table pour empêcher le coincement de la pièce ou des doigts entre ceux-ci. Desserrer la vis (E) et déplacer le module de la table sur la tige (B) pour repositionner le module puis resserrer la vis.

RÉGLAGE DE LA TABLE D'ÉQUERRE AVEC LE DISQUE ABRASIF

⚠ AVERTISSEMENT : DÉBRANCHER LA MACHINE DE LA SOURCE D'ALIMENTATION.

1. Utiliser une équerre combinée avec une extrémité sur la table et l'autre, contre le disque abrasif (fig. 26). Vérifier si la table est perpendiculaire au disque.
2. Pour régler la table, desserrer le bouton de verrouillage de la table (A, fig. 26) et mettre la table d'équerre avec le disque. Serrer le bouton de verrouillage (A).
3. Régler le pointeur (B, fig. 26) avec le zéro de l'échelle d'angles.

RÉGLAGE DE LA FENTE DE LA JAUGE À ONGLET PARALLÈLE AU DISQUE ABRASIF

⚠ AVERTISSEMENT : DÉBRANCHER LA MACHINE DE LA SOURCE D'ALIMENTATION.

1. Placer une équerre combinée ajustable sur la table avec une partie (A, fig. 27) dans la fente de la jauge à onglet (B) pour vérifier la distance entre la fente et le disque abrasif. Vérifier l'autre côté du disque de la même manière (fig. 28). Les distances devraient être identiques.
2. Pour effectuer le réglage, desserrer les trois vis (B, fig. 29) qui fixent la table au support de la table et au tourillon. Régler la table en conséquence puis serrer les trois vis (B).

JAUGE À ONGLET

Utiliser la jauge à onglet (A, fig. 30) sur le disque de la table. Desserrer le bouton de verrouillage (B) pour pivoter le corps de la jauge à onglet à gauche ou à droite pour un ponçage d'angle ou à onglet puis resserrer le bouton (B).

UTILISATION DU MODULE DE LA TABLE AVEC LE BRAS DE LA PONCEUSE

Lors de l'utilisation du bras de la ponceuse (A, fig. 31) dans la position verticale, il est possible de déplacer entièrement le module de l'appareil à disque à celui à courroie.

⚠ AVERTISSEMENT : DÉBRANCHER LA MACHINE DE LA SOURCE D'ALIMENTATION.

1. Déposer la butée antiretour (C, fig. 31).
2. Visser **PARTIELLEMENT** une vis à tête cylindrique à 6 pans creux (D, fig. 31) de M8 x 1,25 x 20 mm sur la base moulée.
3. Desserrer la vis (E, fig. 31) et retirer le module de la table de l'appareil à disque. Insérer la barre (F) dans le trou (G) de l'appareil à courroie. Aligner le côté plat de l'arbre avec la vis dans le moulage et serrer la vis.

⚠ AVERTISSEMENT : Pour éviter de coincer la pièce ou les doigts entre la butée antiretour et la bande abrasive, positionner le bord de la table (A, fig. 32) à un maximum de 1,6 mm (1/16 po) de la bande abrasive (B).

RANGEMENT DE LA CLÉ

Deux trous sont disponibles dans la base moulée pour ranger les deux clés (A, fig. 33) fournies avec la ponceuse.

REPLACEMENT DE LA BANDE ABRASIVE

⚠ AVERTISSEMENT : DÉBRANCHER LA MACHINE DE LA SOURCE D'ALIMENTATION.

1. Desserrer la vis (A, fig. 34) et déposer la butée antiretour (B).
2. Glisser le levier de tension (C, fig.35) vers la droite pour réduire la tension de la bande abrasive. Retirer la bande abrasive (D) des deux cylindres de contact.
3. Une flèche imprimée au dos de la bande abrasive indique la direction de déplacement de la courroie. S'assurer que cette flèche et celle de la machine correspondent. Glisser la nouvelle bande abrasive sur les deux cylindres de contact.
4. Glisser le levier de tension (C, fig. 35) vers la gauche pour appliquer une tension sur la courroie.
5. Replacer la butée antiretour déposée à l'ÉTAPE 2.
6. Reconnecter l'alimentation de la ponceuse. Vérifier l'alignement de la bande. (Se reporter à la section « **ALIGNEMENT DE LA BANDE ABRASIVE** »).

REPLACEMENT DU DISQUE ABRASIF

⚠ AVERTISSEMENT : DÉBRANCHER LA MACHINE DE LA SOURCE D'ALIMENTATION.

1. Desserrer la vis (A, fig. 36) pour déposer le module de la table (B).
2. Déposer les trois vis (B, fig. 37). Déposer le couvercle (D).
4. Décoller le disque abrasif usé (E, fig. 38).
5. Nettoyer la plaque de support d'abrasif (F, fig. 38). Décoller la pellicule au dos du nouveau disque abrasif. Presser fermement le nouveau disque abrasif sur la plaque support (F) et replacer le couvercle inférieur et le module de la table déposés aux **ÉTAPES 1 et 2**.

UTILISATION DE LA MACHINE

SURFAÇAGE OU PONÇAGE DE BORD À L'AIDE DE LA BANDE ABRASIVE

Toujours utiliser la butée antiretour (A, figures 39 et 40) lors de surfaçage (fig. 39) ou de ponçage de bord (fig. 40).
40. Tenir la pièce solidement et éloigner les doigts de la bande abrasive. Tenir l'extrémité de la pièce contre la butée antiretour et déplacer la pièce uniformément sur la surface de la bande abrasive. Appliquer suffisamment de pression pour permettre à la bande de poncer. Être extrêmement prudent lors du ponçage de pièces très minces.

⚠ AVERTISSEMENT : Pour éviter de coincer la pièce ou les doigts entre la butée antiretour et la bande abrasive, positionner le bord de la table à un maximum de 1,6 mm (1/16 po) de la bande abrasive.

PONÇAGE DE COURBES INTERNES ET EXTERNES

Le ponçage de courbes internes à l'aide de la bande abrasive est illustré à la figure 41.

Le ponçage de courbes externes à l'aide du disque abrasif est illustré à la figure 42.

⚠ AVERTISSEMENT : Toujours poncer sur le côté gauche (vers le bas) du disque abrasif (fig. 41). Un ponçage sur le côté droit (vers le haut) du disque abrasif risque de projeter la pièce dans les airs ce qui s'avèrerait dangereux.

⚠ AVERTISSEMENT : Pour éviter de coincer la pièce ou les doigts entre la butée antiretour et l'abrasif, positionner le bord de la table à un maximum de 1,6 mm (1/16 po) de l'abrasif.

PONÇAGE D'EXTRÉMITÉ AVEC LA COURROIE

Lors du ponçage des extrémités de grandes pièces, utiliser la bande abrasive avec le bras de la ponceuse en position verticale et le module de la table déplacé par rapport à la courroie (fig. 43). Consulter les sections « **MODIFICATION DE LA POSITION DU BRAS DE LA PONCEUSE** » et « **UTILISATION DU MODULE DE LA TABLE AVEC LE BRAS DE LA PONCEUSE** ».

Pour un travail plus précis, utiliser la jauge à onglet fournie pour déplacer la pièce uniformément le long de la bande abrasive (fig. 43).

⚠ AVERTISSEMENT : Pour éviter de coincer la pièce ou les doigts entre la butée antiretour et la bande abrasive, positionner le bord de la table à un maximum de 1,6 mm (1/16 po) de la bande abrasive.

PONÇAGE D'EXTRÉMITÉ AVEC LE DISQUE

Lors du ponçage des extrémités de pièces étroites, utiliser le disque abrasif et la jauge à onglet (fig. 44). Déplacer la pièce du centre vers le côté gauche du disque abrasif.

⚠ AVERTISSEMENT : Toujours poncer sur le côté gauche (vers le bas) du disque abrasif (fig. 44). Un ponçage sur le côté droit (vers le haut) du disque abrasif risque de projeter la pièce dans les airs ce qui s'avèrerait dangereux.

⚠ AVERTISSEMENT : Pour éviter de coincer la pièce ou les doigts entre la butée antiretour et l'abrasif, positionner le bord de la table à un maximum de 1,6 mm (1/16 po) de l'abrasif.

DÉPANNAGE

DÉMARRAGE IMPOSSIBLE

Si la machine ne démarre pas, s'assurer que les lames de la fiche du cordon d'alimentation sont bien enfoncées dans la prise de courant. Vérifier également que les fusibles ne sont pas grillés ou que le disjoncteur ne s'est pas déclenché. Pour obtenir de l'aide au sujet de la machine, composer le : **1-800-544-6986**

ACCESSOIRES

Les accessoires recommandés pouvant être utilisés avec l'outil sont disponibles auprès de votre distributeur local ou centre de réparation autorisé. Pour tout renseignement concernant les accessoires, composer le : **1-800-544-6986**

⚠ AVERTISSEMENT : l'utilisation de tout accessoire non recommandé avec l'outil pourrait s'avérer dangereuse.

ENTRETIEN

GARDER LA MACHINE PROPRE

Dégager régulièrement toutes les conduites d'air avec de l'air comprimé sec. Toutes les pièces en plastique doivent être nettoyées à l'aide d'un chiffon doux humide. NE JAMAIS utiliser de solvants pour nettoyer les pièces en plastique. Les solvants peuvent dissoudre ou endommager le matériel.

⚠ AVERTISSEMENT : Porter des lunettes de sécurité pour l'utilisation d'air comprimé.

LUBRICATION

Appliquer chaque semaine une cire à parquets d'usage domestique sur la table de la machine et sur la rallonge de table ou toute autre surface de travail.

EMPÊCHER LA FONTE DE ROUILLER

Utiliser les produits suivants pour nettoyer et protéger les tables en fonte contre la rouille : un plateau-poussoir de rainureuse, une feuille de papier à poncer Scotch-Brite™ moyen, une boîte de WD-40® et une boîte de dégraissant et boîte d'aérosol TopCote®. Appliquer le WD-40 et polir la surface de la table avec le papier à poncer Scotch-Brite, en utilisant le plateau-poussoir comme serre-flan. Dégraisser la table, puis appliquer le TopCote® convenablement.

INFORMATION SUR LES SERVICES

Black & Decker dispose d'un réseau complet composé de centres de service et de centres autorisés situés partout en Amérique du Nord. Tous les centres de service Black & Decker sont dotés de personnel qualifié en matière d'outillage électrique; ils sont donc en mesure d'offrir à leur clientèle un service efficace et fiable. Pour obtenir un conseil technique ou une pièce d'origine ou pour faire réparer un outil, on peut communiquer avec le centre Black & Decker le plus près. Pour obtenir le numéro de téléphone, consulter les pages jaunes sous la rubrique "Outils - électriques" ou composer le **1 800 544-6986 www.blackanddecker.com**.

GARANTIE COMPLÈTE DE DEUX ANS POUR USAGE RÉSIDENTIEL

Black & Decker (U.S.) Inc. garantit ce produit pour une période de deux ans contre tout défaut de matériel ou de fabrication. Le produit défectueux sera remplacé ou réparé sans frais, suivant l'une des deux méthodes suivantes. La première méthode consiste en un échange seulement. On doit retourner le produit au détaillant qui l'a vendu (pourvu qu'il s'agisse d'un détaillant participant), en respectant les délais stipulés dans sa politique relative aux échanges (normalement de 30 à 90 jours après la vente). Une preuve d'achat peut être requise. On doit vérifier la politique de retour du détaillant pour tout produit retourné après le délai prescrit pour les échanges.

La deuxième méthode consiste à apporter ou à envoyer le produit (prépayé) à un centre Black & Decker ou à un centre de service autorisé aux fins de réparation ou de remplacement, selon notre choix. Une preuve d'achat peut être requise. Les centres Black & Decker et les centres de service autorisés sont répertoriés dans les pages jaunes sous la rubrique «Outils - électriques».

Cette garantie ne s'applique pas aux accessoires. Elle confère des droits légaux particuliers à l'acheteur, mais celui-ci pourrait aussi bénéficier d'autres droits variant d'un territoire à l'autre.

Toute question doit être adressée au gérant du centre Black & Decker le plus près.

Ce produit n'est pas destiné à un usage commercial.

Remplacement gratuit de l'étiquette d'avertissement : En cas de perte ou d'endommagement des étiquettes d'avertissement, composer le **1 800 544-6986** afin d'en obtenir de nouvelles sans frais.

Imported by / Importé par
Black & Decker Canada Inc.
100 Central Ave.
Brockville (Ontario) K6V 5W6

Voir la rubrique "Outils électriques"
des Pages Jaunes
pour le service et les ventes.

