

marantz®

Model CD5400 User Guide

Compact Disc Player

CLASS 1 LASER PRODUCT
LUOKAN 1 LASERLAITE
KLASS 1 LASERAPPARAT

COMPACT
disc
DIGITAL AUDIO
TEXT

ENGLISH

WARRANTY

For warranty information, contact your local Marantz distributor.

RETAIN YOUR PURCHASE RECEIPT

Your purchase receipt is your permanent record of a valuable purchase. It should be kept in a safe place to be referred to as necessary for insurance purposes or when corresponding with Marantz.

IMPORTANT

When seeking warranty service, it is the responsibility of the consumer to establish proof and date of purchase. Your purchase receipt or invoice is adequate for such proof.

FOR U.K. ONLY

This undertaking is in addition to a consumer's statutory rights and does not affect those rights in any way.

FRANÇAIS

GARANTIE

Pour des informations sur la garantie, contacter le distributeur local Marantz.

CONSERVER L'ATTESTATION D'ACHAT

L'attestation d'achat est la preuve permanente d'un achat de valeur. La conserver en lieu sûr pour s'y reporter aux fins d'obtention d'une couverture d'assurance ou dans le cadre de correspondances avec Marantz.

IMPORTANT

Pour l'obtention d'un service couvert par la garantie, il incombe au client d'établir la preuve de l'achat et d'en corroborer la date. Le reçu ou la facture constituent des preuves suffisantes.

DEUTSCH

GARANTIE

Bei Garantiefragen wenden Sie sich bitte an Ihren Marantz-Händler.

HEBEN SIE IHRE QUITTING GUT AUF

Die Quittung dient Ihnen als bleibende Unterlage für Ihren wertvollen Einkauf. Das Aufbewahren der Quittung ist wichtig, da die darin enthaltenen Angaben für Versicherungszwecke oder bei Korrespondenz mit Marantz angeführt werden müssen.

WICHTIG!

Bei Garantiefragen muß der Kunde eine Kaufunterlage mit Kaufdatum vorlegen. Ihren Quittung oder Rechnung ist als Unterlage ausreichend.

NEDERLANDS

GARANTIE

Voor inlichtingen omtrent garantie dient u zich tot uw plaatselijke Marantz.

UW KWITANTIE, KASSABON E.D. BEWAREN

Uw kwitantie, kassabon e.d. vormen uw bewijs van aankoop van een waardevol artikel en dienen op een veilige plaats bewaard te worden voor evt. verwijzing bijv. in verband met verzekering of bij correspondentie met Marantz.

BELANGRIJK

Bij een evt. beroep op de garantie is het de verantwoordelijkheid van de consument een gedateerd bewijs van aankoop te tonen. Uw kassabon of factuur zijn voldoende bewijs.

ESPAÑOL

GARANTIA

Para obtener información acerca de la garantía póngase en contacto con su distribuidor Marantz.

GUARDE SU RECIBO DE COMPRA

Su recibo de compra es su prueba permanente de haber adquirido un aparato de valor. Este recibo deberá guardarlo en un lugar seguro y utilizarlo como referencia cuando tenga que hacer uso del seguro o se ponga en contacto con Marantz.

IMPORTANTE

Cuando solicite el servicio otorgado por la garantía el usuario tiene la responsabilidad de demostrar cuándo efectuó la compra. En este caso, su recibo de compra será la prueba apropiada.

ITALIANO

GARANZIA

L'apparecchio è coperto da una garanzia di buon funzionamento della durata di un anno, o del periodo previsto dalla legge, a partire dalla data di acquisto comprovata da un documento attestante il nominativo del Rivenditore e la data di vendita. La garanzia sarà prestata con la sostituzione o la riparazione gratuita delle parti difettose.

Non sono coperti da garanzia difetti derivanti da uso improprio, errata installazione, manutenzione effettuata da personale non autorizzato o, comunque, da circostanze che non possano riferirsi a difetti di funzionamento dell'apparecchio. Sono inoltre esclusi dalla garanzia gli interventi inerenti l'installazione e l'allacciamento agli impianti di alimentazione.

Gli apparecchi verranno riparati presso i nostri Centri di Assistenza Autorizzati. Le spese ed i rischi di trasporto sono a carico del cliente.

La casa costruttrice declina ogni responsabilità per danni diretti o indiretti provocati dalla inosservanza delle prescrizioni di installazione, uso e manutenzione dettagliate nel presente manuale o per guasti dovuti ad uso continuato a fini professionali.

PORTUGUÊS

GARANTIA

Para informações sobre a garantia, contactar o distribuidor Marantz local.

GUARDAR O RECIBO DE COMPRA

O recibo é o registo permanente da compra que fez. Deve ser guardado num local seguro, para ser apresentado em questões relacionadas com o seguro ou para quando tiver de contactar a Marantz.

IMPORTANTE

Quando procurar assistência técnica ao abrigo da garantia, é da responsabilidade do consumidor estabelecer a prova e data de compra. O recibo é prova adequada.

SVENSKA

GARANTI

För information om garantin, kontakta Marantz lokalagent.

SPAR KVITTOT

Kvittot är ett inköpsbevis på en värdefull vara. Det skall förvaras säkert och hänvisas till vid försäkringsfall eller vidkorrespondens med Marantz.

VIKTIGT

Fö att garantin skall gälla är det kundens sak att framställa bevis och datum om köpet. Kvitto eller faktura är tillräckligt bevis för detta.

DANSK

GARANTI

Henvend dem til Deres MARANTZ-forhandler angående information om garantien.

GEM DERES KVITTERING

Deres købskvittering er Deres varige bevis på et dyrt køb. Den bør gemmes godt og anvendes som bevis, hvis De vil tegne en forsikring, eller hvis De kommunikerer med Marantz.

VIGTIGT

Det påhviler forbrugeren at skaffe bevis for købet og købsdatoen, hvis han eller hun ønsker garantiservice. Deres købskvittering eller faktura er et fuldgældigt bevis herpå.

VORWORT

Lesen Sie diesen Abschnitt in jedem Fall, bevor Sie ein Gerät an das Stromnetz anschließen.

WARNUNGEN

Das Gerät nicht Regen oder Feuchtigkeit aussetzen.
Die Abdeckung nicht vom Gerät abnehmen.
Keine Gegenstände durch die Belüftungsschlitze stecken.
Das Netzkabel nicht mit feuchten oder nassen Händen anfassen.
Decken Sie die Lüftungsöffnungen nicht mit einem Tischtuch, einer Zeitung, einem Vorhang usw. ab.
Es dürfen keine Gegenstände mit offener Flamme, wie etwa brennende Kerzen, auf dem Gerät aufgestellt werden.
Beachten Sie bei der Entsorgung der verbrauchten Batterien alle geltenden lokalen und überregionalen Regelungen.

CE-Markierung

CE Der CD5400 entspricht den Bestimmungen über elektromagnetische Störfreiheit (EMC) und denen über Niederspannungsgeräte.

GERÄTENETZEINSTELLUNG

Ihr Marantz-Produkt wurde so konstruiert, dass es der Haushaltsleistung und den Sicherheitsbestimmungen in Ihrer Region genügt.

Dieses Produkt kann nur mit 230 V Wechselstrom betrieben werden.

URHEBERRECHT

Aufnahme und Wiedergabe jeglichen Tonmaterials kann die Zustimmung des Urhebers erfordern. Beachten Sie dazu folgende Informationsschriften.

- Copyright Act 1956 (Urheberrechtsgesetz 1956)
- Dramatic and Musical Performers Act 1958 (Gesetz über dramatische und musikalische Aufführungsrechte, 1958)
- Performers Protection Acts 1963 and 1972 (Künstler schutzgesetze von 1963 und 1972)
- Jegliche nachfolgende, gesetzliche Verfügungen und Bestimmungen.

EINLEITUNG

Vielen Dank, dass Sie sich für den Marantz CD5400 CD-Player für Ihr A / V-System entschieden haben.

Dieser Player ist mit einer Reihe Funktionen ausgestattet, die die Wiedergabe Ihrer Lieblings-Audioquellen verbessern.

Bitte lesen Sie diese Bedienungsanleitungen sorgfältig durch. Wir empfehlen, dass Sie das gesamte Benutzerhandbuch lesen, bevor Sie versuchen, den Player anzuschließen oder zu bedienen.

Nachdem Sie den Inhalt dieses Handbuchs überprüft haben, schlagen wir vor, dass Sie alle Systemanschlüsse ausführen, bevor Sie das Gerät in Betrieb nehmen.

Sehen Sie sich die Abbildungen an, die sich auf den hinteren Seiten des Handbuchs befinden. Die angegebenen Nummern stimmen mit denen im Text überein.

INSTALLATION

Beachten Sie beim Installieren des Players die folgenden wichtigen Punkte:

- Setzen Sie den Player keinem Regen und keiner Feuchtigkeit aus, da dies den Player beschädigen könnte.
- Alle Player produzieren während des Betriebs Hitze, und diese Hitze muss sich frei ausbreiten können. Decken Sie keine Lüftungsöffnungen ab und stellen Sie sicher, dass hinter, seitlich und über dem Player ausreichend Platz für die Lüftung vorhanden ist.
- Verhindern Sie zusätzliche Wärmeeinwirkung auf das Gerät. Stellen Sie den Player nicht in die grelle Sonne und nicht neben eine Hitzequelle.

ZUR BEACHTUNG

Für die Verwendung dieses Gerätes müssen die folgenden Hinweise beachtet werden.

ALLGEMEINE HINWEISE

Das Gerät muß so aufgestellt werden, daß:

- die Ventilationsöffnungen nicht verdeckt sind.
- die Luft unbehindert um das Gerät zirkulieren kann.
- es keinen Vibrationen ausgesetzt ist.
- es nicht Hitze, Kälte, Feuchtigkeit oder Staub ausgesetzt ist.
- es nicht direkter Sonnenbestrahlung ausgesetzt ist.
- es keinen elektrostatischen Entladungen ausgesetzt ist.

Außerdem dürfen niemals schwere Gegenstände auf das Gerät gelegt werden. Wenn Gegenstände oder Wasser in das Gerät gelangen, wenden Sie sich an Ihren Fachhändler oder an eine Kundendienststelle. Zum Ziehen des Netzsteckers niemals am Kabel ziehen, sondern den Stecker anfassen.

Es wird empfohlen, den Netzstecker zu ziehen, wenn das Haus verlassen wird oder wenn ein Gewitter aufzieht.

VORSICHTSMASSNAHMEN BEIM ANSCHLUSS

- Stellen Sie sicher, dass das Netzkabel aus der Steckdose herausgezogen oder der POWER-Schalter ausgeschaltet wird, bevor Anschlüsse ausgeführt werden.
- Schließen Sie die Kabel einzeln an, wobei auf "Eingang" und "Ausgang" zu achten ist. Dadurch werden Querschaltungen zwischen den Kanälen und den Signaleingängen und -ausgängen verhindert.
- Stecken Sie die Stecker fest ein. Unvollständige Anschlüsse können Rauschen verursachen.
- Lesen Sie bitte vor dem Anschluss anderer Audio- und Videokomponenten an den CD5400 die entsprechenden Benutzerhandbücher.

| | |
|---|----|
| 1. VOR DEM GEBRAUCH | 3 |
| 2. ZUBEHÖR | 5 |
| 3. AUSSTATTUNGSMERKMALE | 6 |
| 4. ANSCHLÜSSE | 7 |
| 5. NAMEN UND FUNKTIONEN | 8 |
| Vorderseite | 8 |
| Display | 9 |
| Fernbedienung | 10 |
| Rückseite | 11 |
| 6. BEDIENUNG | 12 |
| CD-Wiedergabe | 12 |
| Wiedergabe eines bestimmten Titels | 13 |
| Wiedergabe einer bestimmten Passage eines bestimmten Titels | 14 |
| 7. ERWEITERTE FUNKTIONEN | 15 |
| Wiedergabe-Wiederholung (Wiederholung der Wiedergabe desselben Titels) | 15 |
| Zufallswiedergabe (Wiedergabe von Titeln in einer zufälligen Reihenfolge) | 16 |
| AMS-Wiedergabe (Suche nach einem bestimmten Titel) | 16 |
| Programmierte Wiedergabe (Wiedergabe von Titeln in bevorzugter Reihenfolge) | 17 |
| Löschen der programmierten Wiedergabe (bei der Wiedergabe werden unerwünschte Titel übersprungen) | 19 |
| Spitzen-Suchlauf (Suche nach der lautesten Passage) | 22 |
| Editieren (Aufnehmen einer CD auf ein Band) | 22 |
| Pitch-Control (Ändern der Wiedergabegeschwindigkeit) | 25 |
| 8. WEITERE FUNKTIONEN | 26 |
| CD-TEXT | 26 |
| 9. TECHNISCHE DATEN UND ABMESSUNGEN | 27 |
| Technische Daten | 27 |
| Abmessungen (Einheit: mm) | 27 |
| 10. FEHLERSUCHE | 28 |

1. VOR DEM GEBRAUCH

Hinweise zu den Discs

* **Gehen Sie mit den Disc sorgfältig um, damit ihre Oberfläche nicht beschädigt wird.**

* **Halten Sie die Oberfläche der Discs stets sauber.**

Verwenden Sie für das Reinigen der Disc-Oberflächen stets einen Spezialreiniger und wischen Sie die Discs so ab, wie es in der unten stehenden Abbildung gezeigt wird.

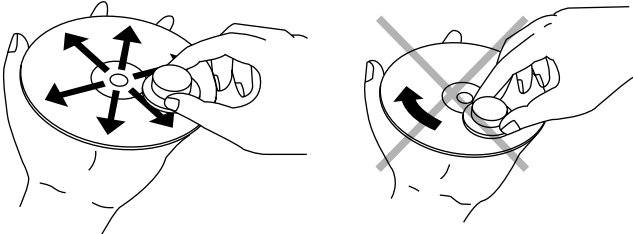

- Wischen Sie die Oberfläche radial von der Mitte aus gehend ab.
- Wischen Sie die Oberfläche nicht mit kreisförmigen Bewegungen ab.

* **Kleben Sie keine Papierstückchen oder Aufkleber auf die beschriftete Seite der Discs.**

Wenn sich auf einer Disc Plastikklebeband befindet oder ein CD-Ausleihaufkleber mit Klebstoff darauf geklebt wurde und die Kante hervorsteht, oder wenn eine Disc Spuren von Klebeband oder Aufklebern aufweist, versuchen Sie nicht, diese wiederzugeben. Wenn solch eine Disc in dem Player abgespielt wird, können Sie sie unter Umständen nicht mehr herausnehmen oder es könnte eine andere Fehlfunktion verursacht werden.

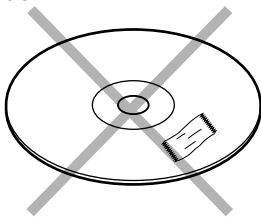

* **Verwenden Sie keine speziell geformten Discs.**

Versuchen Sie nicht, herzförmige oder achteckige Discs oder andere speziell geformte Discs wiederzugeben. Sie können sie unter Umständen nicht mehr herausnehmen oder es könnte eine andere Fehlfunktion im Player verursacht werden.

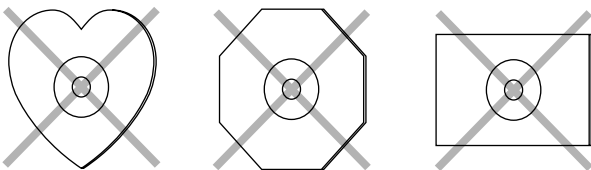

* **Verwenden Sie Discs, die die CD-Normen erfüllen, wie Discs mit dem "CD-Logo", "Compact Disc Digital Audio" oder "Compact Disc Text"-Zeichen auf der Discoberfläche.**

Es kann keine Garantie für die Wiedergabe von Discs gegeben werden, die nicht die entsprechenden CD-Normen erfüllen.

Entsprechend kann keine Garantie hinsichtlich der Tonqualität der Discs gegeben werden, auch wenn diese wiedergegeben werden können.

* **Zum Schutz Ihrer Discs vor Schäden sollten Sie sie nicht an folgenden Orten aufbewahren.**

- Orte, an denen sie direktem Sonnenlicht ausgesetzt wären oder in der Nähe einer Heizung oder eines anderen wärmeausstrahlenden Gerätes
- Orte, an denen der Feuchtigkeitsgehalt hoch oder an denen es sehr staubig ist
- Neben einem Fenster oder einem anderen Ort, an dem sie Regen ausgesetzt werden könnten

* **Gewöhnen Sie sich an, die Disc nach dem Gebrauch in ihre Disc-Hülle zurückzulegen.**

Unpassende Aufstellungsorte

Vermeiden Sie die folgenden Aufstellungsorte, um Ihren Player so lange wie möglich in perfektem Arbeitszustand zu halten.

- Orte, an denen er direktem Sonnenlicht ausgesetzt wäre
- Orte, an denen er neben einer Heizung oder einem anderen wärmeausstrahlenden Gerät steht
- Orte mit hoher Feuchtigkeit oder schlechter Belüftung
- Orte, an denen es sehr staubig ist
- Orte, an denen er Vibrationen ausgesetzt wäre
- Auf wackligen Regalen oder an einem instabilen schrägen Aufstellungsort
- Auf einen Verstärker oder einer anderen Komponente, die sehr viel Wärme abgibt

• In einem Audio-Rack mit zu wenig Freiraum nach oben und unten, oder an anderen Orten, an denen die Wärmeableitung behindert wird

Um für ausreichende Wärmeableitung zu sorgen, stellen Sie den Player so auf, dass genügend Platz zwischen dem Player und der Wand oder anderen Komponenten bleibt, wie in der unten stehenden Abbildung gezeigt.

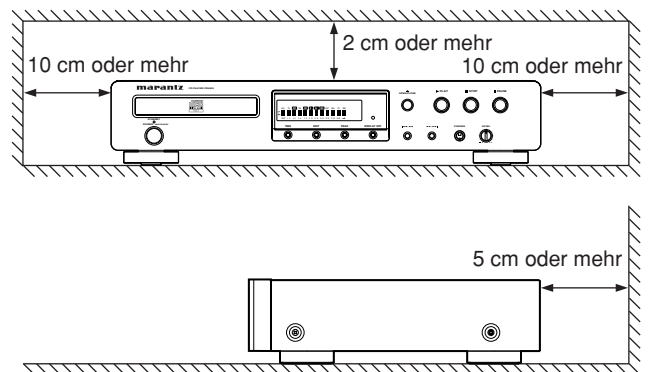

Wiedergabe von kopiergesteuerten CDs

Einige kopiergesteuerten CDs entsprechen möglicherweise nicht den offiziellen CD-Normen. Es handelt sich hierbei um spezielle CDs, die auf dem CD5400 nicht wiedergegeben werden können.

Keine Gegenstände auf die Oberfläche stellen

- Sehen Sie davon ab, irgendwelche Gegenstände auf den Player zu stellen.

Vorsicht bei der Handhabung des Netzkabels

- Fassen Sie das Netzkabel nicht mit nassen Händen an.
- Ziehen Sie beim Abtrennen des Netzkabels nur am Stecker. Wenn das Kabel mit einem Ruck herausgerissen oder gebogen wird, kann es beschädigt und/oder dadurch ein elektrischer Schlag oder ein Brand verursacht werden.
- Gewöhnen Sie sich an, den Netzstecker abzuziehen, bevor Sie Ihr Haus verlassen.

Versuchen Sie nicht, Reparaturen selbst auszuführen

- Sehen Sie davon ab, den Player einzufetten: anderenfalls könnte eine Fehlfunktion verursacht werden.
- Nur qualifizierte Techniker mit speziellen Fachkenntnissen sind autorisiert, den Tonabnehmer und die Teile im Inneren des Players zu reparieren.

Vorsichtsmaßnahmen

- Im Winter bilden sich in einem erwärmten Raum Wassertropfen auf der Innenseite von Fenstern: dies nennt man Kondensation. Dieser Player verwendet eine optische Linse, demnach kann sich in folgenden Fällen Kondensation bilden.
 - In einem Raum, nachdem die Heizung eingeschaltet worden ist
 - In einem Raum mit hohem Feuchtigkeitsgehalt
 - Wenn der Player plötzlich von einem kalten Raum in einen warmen gebracht wirdDa in solchen Fällen die Titelnummern nicht abgelesen werden können und der Player nicht einwandfrei arbeitet, warten Sie 30 Minuten und nehmen Sie den Player erst dann in Betrieb.
- Dieser Player kann bei einem Tuner oder Fernsehgerät Interferenzen verursachen. Stellen Sie den Player in solch einem Fall weiter vom Tuner oder Fernsehgerät entfernt auf.
- Compact Discs erzeugen weniger Rauschen als Analogaufnahmen, und vor dem Wiedergabestart kann kaum Rauschen wahrgenommen werden. Denken Sie aus diesem Grund daran, dass Sie, wenn der Lautstärkeregler des Verstärkers zu hoch eingestellt ist, eine Beschädigung der anderen Audiokomponenten riskieren.
- Dieser Player kann nur Musik-CDs wiedergeben. Er kann keine CD-ROMs für PCs, Spiele-CDs, Video-CDs oder DVDs (Video/Audio) wiedergeben.

Vorsichtsmaßnahmen bei der Handhabung der Batterien

Falsche Verwendung der Batterien kann zu einem Säureleck, Bruch, Korrosion usw. führen. Beachten Sie bei der Handhabung der Batterien die folgenden Punkte.

- Nehmen Sie die Batterien aus der Fernbedienung heraus, wenn sie über einen langen Zeitraum hinweg (einen Monat oder länger) nicht verwendet wird.
- Verwenden Sie keine alte Batterie zusammen mit einer neuen.
- Legen Sie die Batterien unter Berücksichtigung der \oplus - und \ominus -Pole entsprechend der Markierungen im Batteriefach korrekt ein.
- Batterien gleicher Form können unterschiedliche Spannungen aufweisen.
Verwenden Sie keine verschiedenen Batterietypen gleichzeitig.
- Wenn Batterieflüssigkeit ausgelaufen ist, wischen Sie das Innere des Batteriefachs sorgfältig aus, und legen Sie erst danach neue Batterien ein.

2. ZUBEHÖR

Überprüfen des Zubehörs

Überprüfen Sie nach dem Öffnen der Verpackung, dass folgendes Zubehör enthalten ist:

- Fernbedienung (RC5400CD)

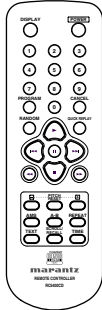

- 2 "AAA"-Batterien

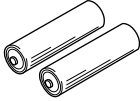

- Audio-Anschlusskabel

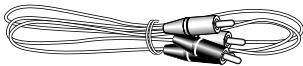

- Fernbedienungs-Anschlusskabel

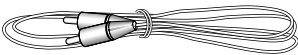

- Benutzerhandbuch
- Registrierkarte

Verwendung der FERNBEDIENUNG

• Vorsichtsmaßnahmen

- Lassen Sie kein direktes Sonnenlicht, Inverter-Fluoreszenzlicht und keine andere starke Lichtquelle auf das Infrarotsignalempfangsfenster (Fernbedienungssensor) des Players fallen. Anderenfalls ist unter Umständen kein Betrieb mit der Fernbedienung möglich.
- Denken Sie daran, dass durch den Betrieb mit der Fernbedienung andere Geräte aufgrund der Infrarotstrahlen aus Versehen betrieben werden können.
- Die Fernbedienung funktioniert nicht, wenn der Betriebsbereich zwischen Fernbedienung und Fernbedienungssensor des Players blockiert ist.
- Stellen Sie keine Gegenstände auf der Fernbedienung ab. Anderenfalls können eine oder mehrere Tasten gedrückt gehalten werden, wodurch sich die Batterien entladen.

• Funktions-Reichweite

Wie in der nachfolgenden Zeichnung dargestellt, kann der CD-Player von der Fernbedienung in einer Reichweite von ungefähr 5 Metern vom Fernbedienungssensor entfernt und über einen Winkel von bis zu 30 Grad nach links und 30 Grad nach rechts in gerader Linie verwendet werden.

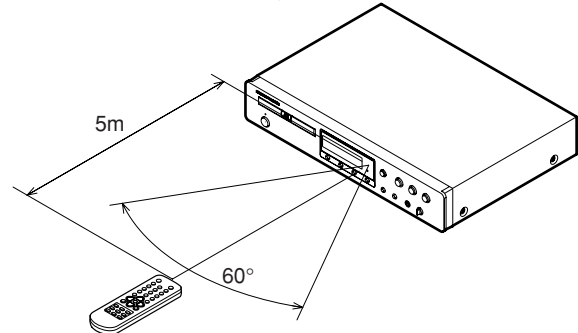

• Batterien einlegen

Legen Sie vor der ersten Verwendung der Fernbedienung die Batterien ein. Die im Lieferumfang enthaltenen Batterien dienen lediglich zur Funktionsprüfung der Fernbedienung.

- 1 Öffnen Sie die Abdeckung des Batteriefachs auf der Rückseite der Fernbedienung, indem Sie die Abdeckung hochziehen.

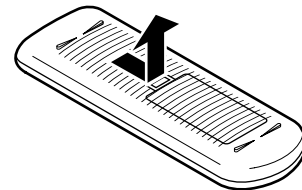

- 2 Legen Sie die zwei neuen "AAA" Batterien ein und beachten Sie dabei, dass deren Polaritäten genau mit den Polaritätskennzeichnungen übereinstimmen (+ mit + und - mit -).

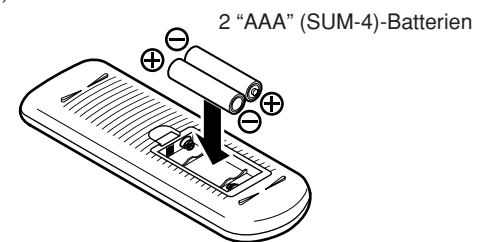

- 3 Drücken Sie die Abdeckung des Batteriefachs zum Schließen in Pfeilrichtung nach unten.

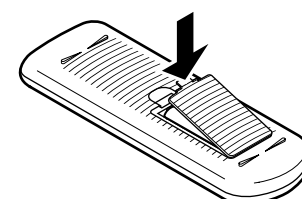

3. AUSSTATTUNGSMERKMALE

- **CS4392 Hochleistungs-D/A-Wandler (hergestellt von Cirrus Logic)**

Der CS4392 D/A-Wandler, dessen Wiedergabeschaltung dem Design des CS4396 D/A-Wandlers entspricht, der ebenfalls von Cirrus Logic hergestellt wurde und der sich für das CD-Player von Marantz als äußerst wertvolle Komponente erwiesen hat, wurde in dieses Gerät übernommen.

Eine hohe Linearitäts-Wiedergabe wird durch Oversampling der PCM-Signale während der Wiedergabe zu 128fs im D/A-Wandler und durch Kombinieren von dynamischer Elementanpassung (DEM) mit Multi-Element wechselnden Kondensatoren erreicht. Diese neue CD-Wiedergabe-Technologie macht den Weg zu völlig neuen Dimensionen in der hochwertigen Klangqualität der CD-Wiedergabe frei.

- **Integrierte Display-OFF-Funktion**

Die "Display-OFF"-Funktion ermöglicht das Ausschalten des Hauptgerät-Displays. Durch Ausschalten dieses Displays werden die vom Display erzeugten pulsierenden Störungen reduziert und damit die Auswirkungen auf die Musiksignale eliminiert.

- **Pitch-Control-Funktion (Ändern der Wiedergabegeschwindigkeit)**

Die "pitch control"-Funktion ermöglicht das Ändern der Wiedergabegeschwindigkeit (pitch) in ± 12 er-Schritten. Dies ist besonders beim Erlernen eines Musikinstrumentes hilfreich.

- **Schnelle Wiedergabefunktion**

Die "quick replay"-Funktion ermöglicht mit nur einem einzigen Tastendruck das schnelle Zurückstellen des Tonabnehmers um 10 Sekunden. Dadurch können Sie sich die gerade gehörte Titelpassage noch einmal anhören.

- **CD-TEXT-Anzeige unterstützt**

4. ANSCHLÜSSE

Dieser CD-Player ist an einen Verstärker, CD-Recorder und an andere Komponenten, die verwendet werden sollen, angeschlossen. Lesen Sie die mit den Komponenten mitgelieferten Bedienungsanleitungen, um sicherzustellen, dass die Komponenten richtig angeschlossen worden sind. Vergewissern Sie sich vor dem Anschließen der Komponenten unbedingt, dass diese ausgeschaltet sind.

Anschluss an einen Verstärker

Verbinden Sie den CD-Player mit Hilfe des Audio-Anschlusskabels mit einem Stereo-Verstärker oder AV-Verstärker. Schließen Sie den CD-Player nicht an die PHONO-Eingangsbuchsen des Verstärkers an. Führen Sie die Stecker beim Anschließen vollständig in die Buchsen ein. Unvollständig eingeführte Stecker könnten Störungen verursachen.

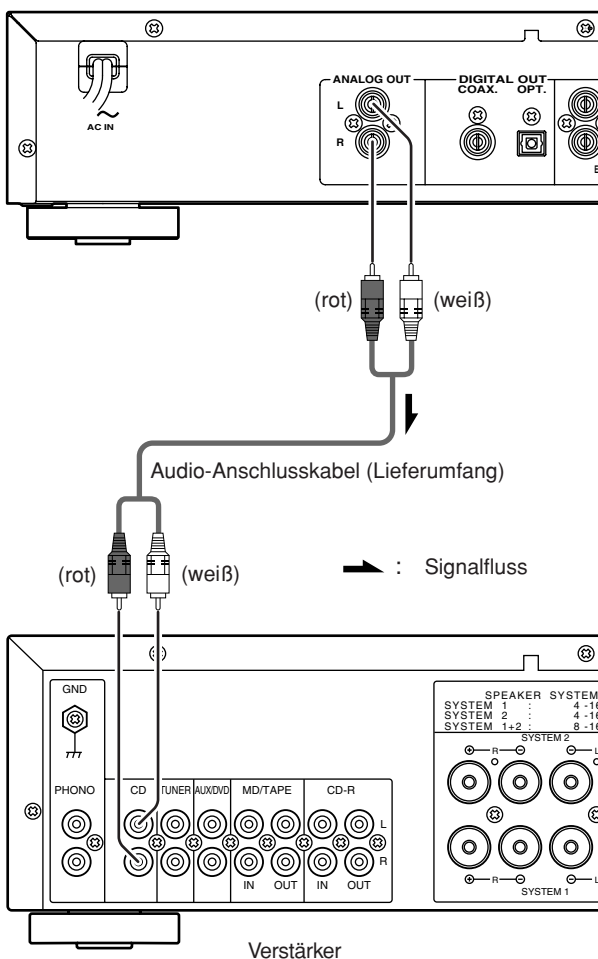

Anschluss an eine digitale Audio-Komponente

Dieses Gerät ist mit einer digitalen optischen Ausgangsbuchse und einer digitalen koaxialen Ausgangsbuchse ausgestattet. Sie können sich an digitalen Aufnahmen erfreuen, wenn der CD-Player an einen CD-Recorder oder an eine andere digitale Aufnahmekomponente angeschlossen wurde.

• Anschluss an einen optischen Ausgangsanschluss

Verwenden Sie für den Anschluss ein handelsübliches optisches digitales Anschlusskabel. Führen Sie den Stecker vollständig ein, bis er einrastet. Biegen oder bündeln Sie das optische digitale Anschlusskabel nicht.

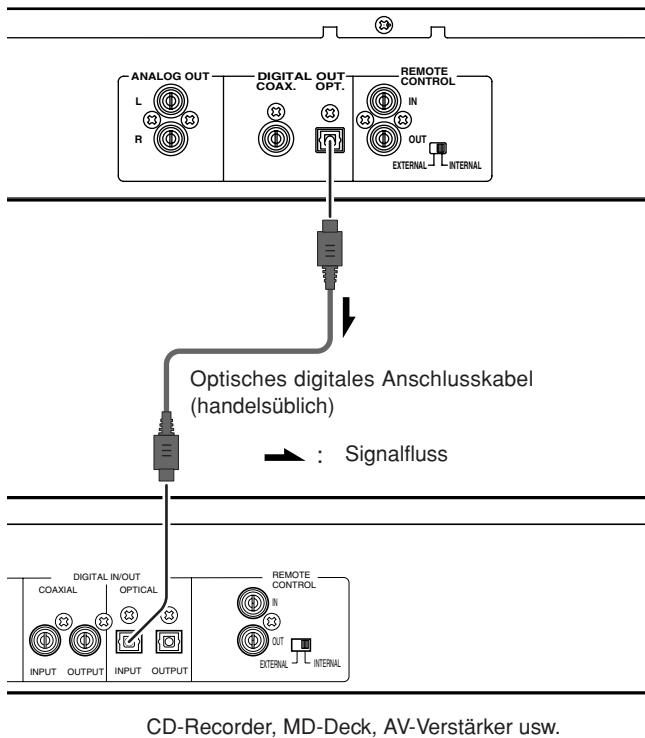

• Anschluss des koaxialen Ausgangsanschlusses

Verwenden Sie für den Anschluss ein handelsübliches koaxiales digitales Anschlusskabel.

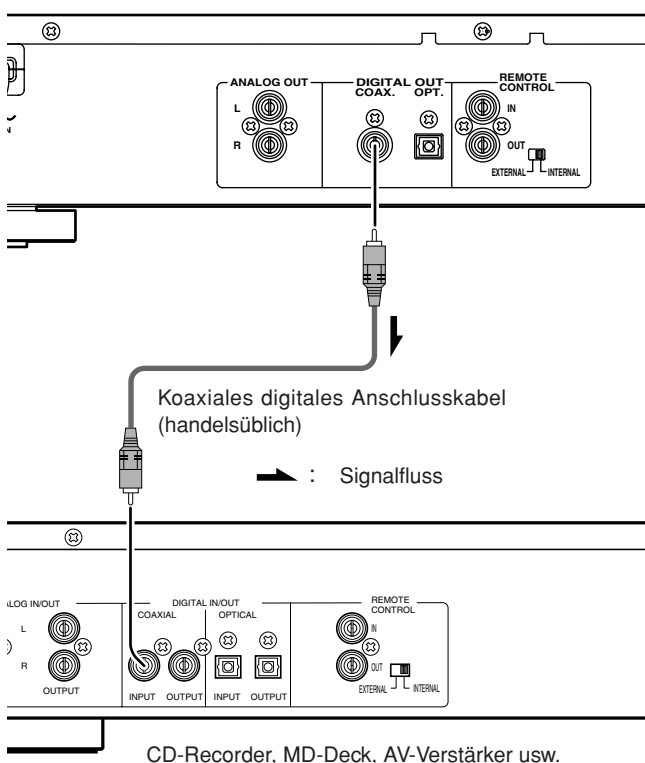

DEUTSCH

5. NAMEN UND FUNKTIONEN

Vorderseite

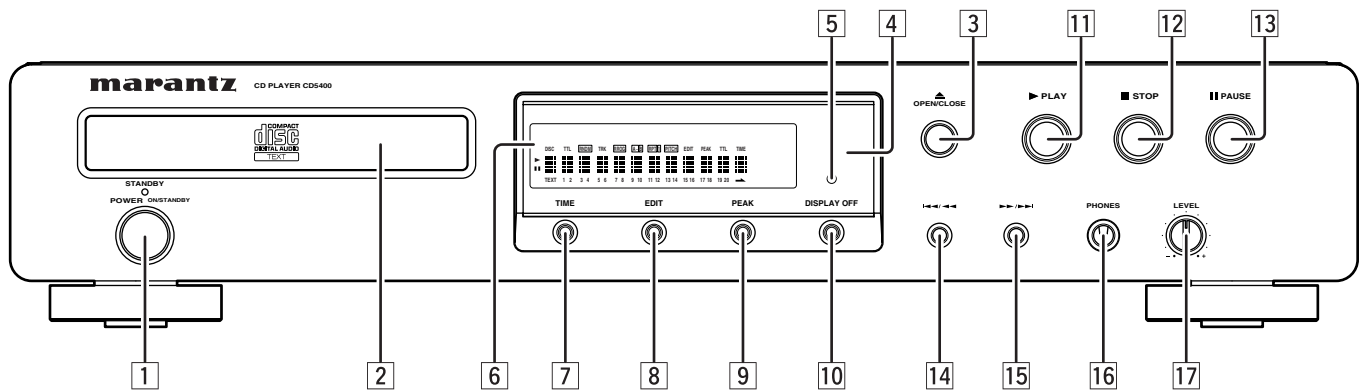

DEUTSCH

1 POWER ON/STANDBY-Schalter und Standby-Anzeige

Mit dieser Taste schalten Sie den CD-Player ein (ON) oder in Betriebsbereitschaft (STANDBY). Wenn dieser Schalter gedrückt wurde, leuchtet die Anzeige und das Gerät wird eingeschaltet; bei erneutem Schalterdruck wird die Stromversorgung ausgeschaltet und die STANDBY-Anzeige leuchtet.

2 CD-Lade

Hier wird die CD eingelegt, die wiedergegeben werden soll.

3 OPEN/CLOSE ▲-Taste

Mit dieser Taste wird die CD-Lade geöffnet und geschlossen. Wenn die Taste gedrückt wurde, öffnet sich die CD-Lade; bei erneutem Tastendruck schließt sich die CD-Lade.

4 Fernbedienungssensor

Hiermit werden die von der Fernbedienung ausgesendeten infraroten Signale erkannt.

5 DISPLAY OFF-Anzeige

Diese Anzeige leuchtet im DISPLAY OFF-Modus (wenn die Anzeige ausgeschaltet ist).

6 Display

Hier werden die Einstellungen, der Wiedergabestatus, die Textinformationen usw. angezeigt.

7 TIME-Taste

Mit dieser Taste können Sie wählen, ob auf dem Display die noch verbleibende Wiedergabezeit des derzeit wiedergegebenen Titels oder die gesamte noch verbleibende Wiedergabezeit der gesamten CD angezeigt werden soll.

Bei einer CD-TEXT-CD können mit diesem Schalter auch die angezeigten Informationen vom Textanzeige-Modus zum Zeitanzeige-Modus umgeschaltet werden.

8 EDIT-Taste

Drücken Sie diese Taste zum Aktivieren der Editierfunktion, mit deren Hilfe eine CD durch Wiedergabe der Titel entsprechend der Bandlänge und Belassen von 4 Sekunden langen unbespielten Passagen zwischen den einzelnen Titeln auf ein Kassettenband aufgenommen werden kann.

9 PEAK-Taste

Wenn die PEAK-Taste gedrückt wurde, beginnt der Suchlauf nach der lautesten Passage (Spitze) auf einer CD oder in einem Programm.

10 DISPLAY OFF-Taste

Mit dieser Taste wird das Display ausgeschaltet (DISPLAY OFF-Modus).

Wenn die Taste gedrückt wurde, schaltet sich das Display aus; bei nochmaligem Tastendruck schaltet sich das Display ein.

11 PLAY ►-Taste

Mit dieser Taste wird die Wiedergabe gestartet.

12 STOP ■-Taste

Mit dieser Taste wird die Wiedergabe gestoppt.

13 PAUSE ||-Taste

Mit dieser Taste wird die Wiedergabe zeitweilig unterbrochen.

14 ◀◀/◀ (vorheriger Titel/Suche rückwärts)-Taste

Wenn diese Taste gedrückt wurde, beginnt die Wiedergabe noch einmal am Anfang des derzeit wiedergegebenen Titels. Die der Anzahl der Tastendruck entsprechende Anzahl von Titeln kann in Rückwärtsrichtung übersprungen werden. Wenn Sie die Taste gedrückt halten, beginnt der Titelsuchlauf (Schnellrücklauf).

15 ▶▶/▶ (Suche vorwärts/nächster Titel)-Taste

Die der Anzahl der Tastendruck entsprechende Anzahl von Titeln wird in Vorwärtsrichtung übersprungen. Wenn Sie die Taste gedrückt halten, beginnt der Titelsuchlauf (Schnellvorlauf).

16 PHONES-Buchse

An diese Buchse werden die Kopfhörer angeschlossen. Verwenden Sie die mit einem Standardstecker ausgestatteten Kopfhörer.

17 PHONES LEVEL-Regler

Mit diesem Regler wird der Lautstärkepegel der Kopfhörer eingestellt. Die Lautstärke erhöht sich durch Drehen des Reglers im Uhrzeigersinn.

Display

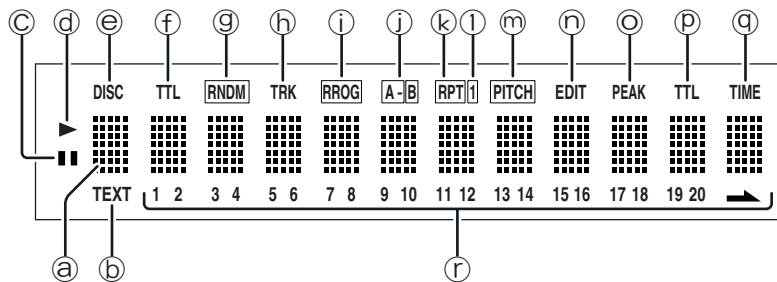

a Hauptdisplay

Hier werden die Zeitinformationen und Textinformationen der wiedergegebenen CD, die Einstellmenüs usw. angezeigt.

b TEXT-Anzeige

Diese Anzeige leuchtet, wenn eine CD eingelegt wurde, die CD-TEXT unterstützt.

c || (Pause)-Anzeige

Diese Anzeige leuchtet, wenn die Wiedergabe zeitweilig unterbrochen wurde.

d ► (play)-Anzeige

Diese Anzeige leuchtet während der Wiedergabe.

e DISC-Anzeige

Diese Anzeige blinkt während des Auslesens der Inhaltsverzeichnis-Informationen (TOC) auf der CD.

f TTL (Gesamttitel)-Anzeige

Diese Anzeige leuchtet über der Anzeige der Gesamtanzahl der auf der CD aufgenommenen Titel.

g RNDM (Zufall)-Anzeige

Diese Anzeige leuchtet während der Zufallswiedergabe.

h TRK (Titel)-Anzeige

Diese Anzeige leuchtet über der Anzeige der Nummer des derzeit wiedergegebenen Titels usw..

i PROG (Programm)-Anzeige

Diese Anzeige leuchtet während der programmierten Wiedergabe.

j A-B (A-B-Wiederholung)-Anzeige

Diese Anzeige leuchtet während der A-B-Wiedergabe-Wiederholung.

k RPT (Wiederholung)-Anzeige

Diese Anzeige leuchtet während der Wiedergabe-Wiederholung.

l 1 (1-Titel-Wiederholung)-Anzeige

Diese Anzeige leuchtet während der 1-Titel-Wiedergabe-Wiederholung.

m PITCH (Pitch-Control)-Anzeige

Diese Anzeige zeigt die Pitch-Control-Einstellung an.

n EDIT-Anzeige

Diese Anzeige leuchtet während des Editiermodus.

o PEAK-Anzeige

Diese Anzeige leuchtet während des Spitzen-Suchlaufs und blinkt während der Wiedergabe der Spitze.

p TTL (Gesamtzeit)-Anzeige

Wenn die gesamte noch verbleibende Wiedergabezeit oder die gesamte Programmzeit angezeigt wird, leuchtet diese Anzeige über der Anzeige der noch verbleibenden Wiedergabezeit bzw. der gesamten Programmzeit.

q TIME-Anzeige

Diese Anzeige leuchtet, während die bereits ausgeführte Wiedergabezeit oder eine andere Zeit angezeigt wird.

r 1 - 20, ► (Musik-Kalender)

Hier werden die auf der CD aufgenommenen Titelnummern, die noch wiederzugebenden Titelnummern und die für die programmierte Wiedergabe programmierten Titelnummern angezeigt.

Fernbedienung

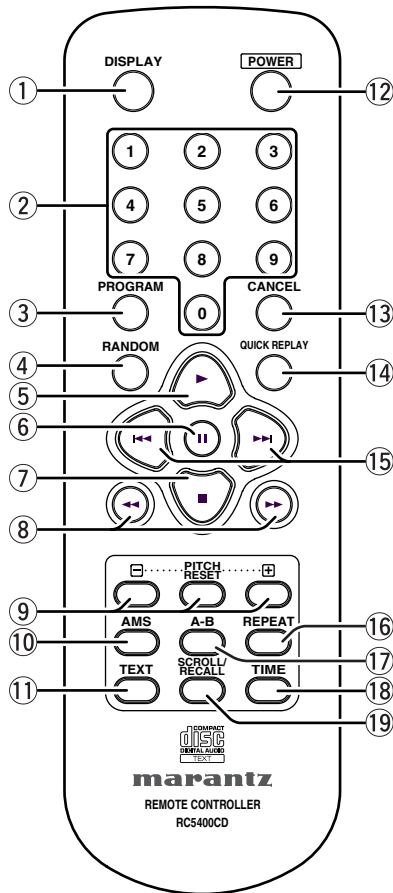

- ① **DISPLAY-Taste**
Mit dieser Taste wird das Display ausgeschaltet (DISPLAY OFF-Modus).
- ② **Zifferntasten (0 bis 9)**
Mit diesen Tasten werden die Titelnummern eingegeben, die wiedergegeben werden sollen.
- ③ **PROGRAM-Taste**
Mit dieser Taste wird die programmierte Wiedergabe gestartet.
- ④ **RANDOM-Taste**
Mit dieser Taste werden die Titel in zufälliger Reihenfolge wiedergegeben.
- ⑤ **▶ (Wiedergabe)-Taste**
Mit dieser Taste wird die Wiedergabe gestartet.
- ⑥ **⏸ (Pause)-Taste**
Mit dieser Taste wird die Wiedergabe zeitweilig unterbrochen.
- ⑦ **■ (Stopp)-Taste**
Mit dieser Taste wird die Wiedergabe gestoppt.

- ⑧ **◀◀, ▶▶ (Suche)-Tasten**
◀◀ : Wenn Sie diese Taste während der Wiedergabe gedrückt halten, wird der Rückwärtssuchlauf gestartet.
▶▶ : Wenn Sie diese Taste während der Wiedergabe gedrückt halten, wird der Vorwärtssuchlauf gestartet.
- ⑨ **PITCH -/RESET/+ (Pitch-Control nach unten/Rückstellung/nach oben)-Tasten**
Diese Tasten ermöglichen das Einstellen der Wiedergabegeschwindigkeit (Pitch) in ±12er-Schritten.
- ⑩ **AMS (Autom. Musikabtastung)-Taste**
Mit dieser Taste werden alle Titel nacheinander – beginnend mit dem ersten Titel – für die voreingestellte Dauer angespielt.
- ⑪ **TEXT-Taste**
Mit dieser Taste wird das Hauptdisplay von der Zeitanzeige zur Textanzeige umgeschaltet.
- ⑫ **POWER-Taste**
Mit dieser Taste wird der CD-Player eingeschaltet (ON) oder in den STANDBY-Betrieb geschaltet.
- ⑬ **CANCEL-Taste**
Mit dieser Taste werden programmierte Titel gelöscht.
- ⑭ **QUICK REPLAY-Taste**
Mit dieser Taste wird der 10 Sekunden lange Rückwärtssuchlauf von der derzeitigen Wiedergabeposition aus gestartet. Die Wiedergabe wird dann von dort fortgesetzt.
- ⑮ **◀◀, ▶▶ (Titel überspringen)-Tasten**
◀◀ : Mit dieser Taste können Sie zum Anfang des derzeit wiedergegebenen Titels oder des vorherigen Titels zurückkehren.
▶▶ : Mit dieser Taste können Sie zum Anfang des nächsten Titels gelangen.
- ⑯ **REPEAT-Taste**
Mit dieser Taste können Sie einen oder alle sich auf der CD befindlichen Titel wiederholen.
- ⑰ **A-B (A-B-Wiederholung)-Taste**
Mit dieser Taste wird der Startpunkt (A) und der Endpunkt (B) eingestellt, wenn ein bestimmter Abschnitt wiederholt werden soll.
- ⑱ **TIME-Taste**
Mit dieser Taste können Sie das Hauptdisplay von der Textanzeige auf die Zeitanzeige umschalten. Die Zeitanzeige kann auch während der Wiedergabe umgeschaltet werden. Es kann sowohl die bereits ausgeführte und noch verbleibende Wiedergabezeit des derzeit wiedergegebenen Titels als auch die noch verbleibende Wiedergabezeit der gesamten CD angezeigt werden.
- ⑲ **SCROLL/RECALL-Taste**
Mit dieser Taste wird die Textanzeige durchlaufen, wenn Text angezeigt wird. Wenn Sie die Taste während der programmierten Wiedergabe drücken, können Sie überprüfen, welche Titel programmiert worden sind.

Rückseite

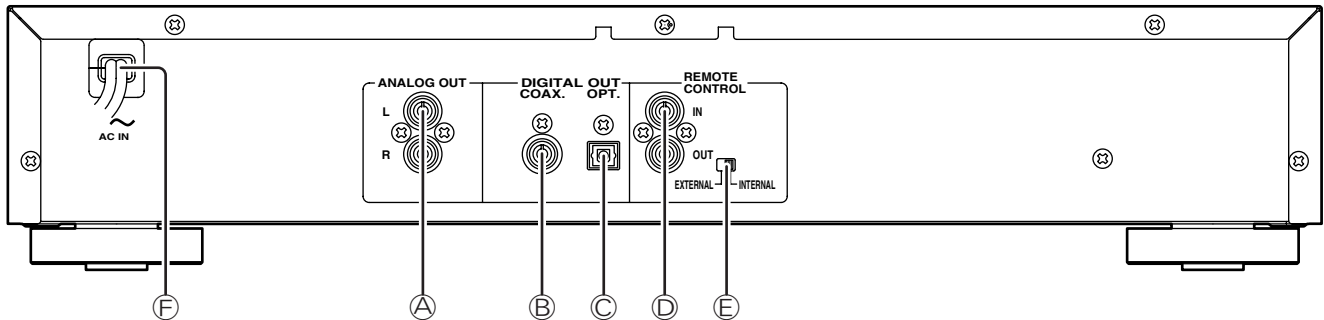

Ⓐ ANALOG OUT (Analog-Ausgang)-Anschlüsse

Von diesen Anschlüssen werden die Musiksignale während der Wiedergabe ausgegeben.

Ⓑ DIGITAL OUT COAX. (Digital-Koaxial-Ausgang)-Anschluss

Von diesem koaxialen Ausgangsanschluss werden die Musiksignale während der Wiedergabe digital ausgegeben.

* Während der Pitch-Control-Wiedergabe werden keine digitalen Signale ausgegeben.

Ⓒ DIGITAL OUT OPT. (Digitaler optischer Ausgang)-Anschluss

Von diesem optischen Ausgangsanschluss werden die Musiksignale während der Wiedergabe digital ausgegeben.

* Während der Pitch-Control-Wiedergabe werden keine digitalen Signale ausgegeben.

Ⓓ REMOTE CONTROL IN- und OUT-Anschlüsse

Mit Hilfe des mitgelieferten Fernbedienungsausgangskabels ermöglichen diese Anschlüsse den Anschluss dieses CD-Players an eine mit Fernbedienungsausgangsanschlüssen ausgestattete Marantz-Komponente. Mit diesen Anschlüssen kann ein ganzes System gesteuert werden, das auf den Verstärker oder eine andere Komponente ausgerichtet ist.

Ⓔ EXTERNAL/INTERNAL-Schalter

Vor der Auslieferung des CD-Players wurde dieser Schalter auf INTERNAL gestellt, damit der in den CD-Player integrierte Fernbedienungssensor verwendet werden kann. Bevor Sie mit dem mitgelieferten Anschlusskabel eine Verbindung zwischen dem CD-Player und den Fernbedienungsausgangsanschlüssen am Marantz-Gerät herstellen, müssen Sie diesen Schalter auf EXTERNAL stellen.

Hinweis:

Falls der Schalter auf EXTERNAL gestellt ist, wenn nur der CD-Player verwendet werden soll, können keine Signale von der Fernbedienung empfangen werden.

Ⓕ WECHSELSTROM-NETZANSCHLUSS

Stecken Sie das Netzkabel in eine die richtige Spannung führende Netzsteckdose ein.

6. BETRIEBUNG

CD-Wiedergabe

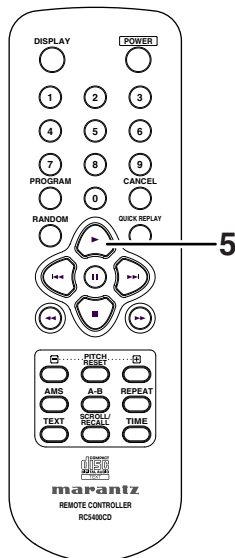
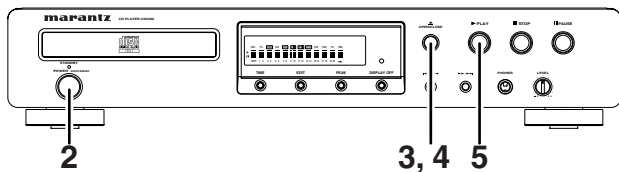

1. Schalten Sie den Verstärker ein, an den der CD-Player angeschlossen wurde, und wählen Sie mit dem Eingangswähler am Verstärker "CD" (die Eingangsquelle des CD-Players, die angeschlossen wurde).
2. Schalten Sie den CD-Player durch Drücken der POWER-Taste ein.
3. Drücken Sie die OPEN/CLOSE ▲-Taste am CD-Player. Legen Sie die CD, die Sie wiedergeben lassen möchten, mit der bedruckten Seite nach oben in die ausgefahrene CD-Lade ein.

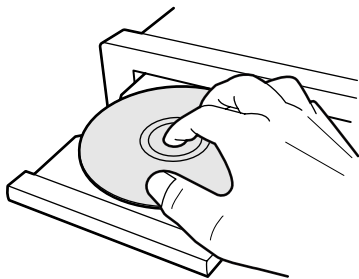

Wenn Sie eine Single-CD (8 cm) abspielen möchten, müssen Sie diese mit der Vertiefung in der Mitte der CD-Lade abgleichen.

4. Drücken Sie die OPEN/CLOSE ▲-Taste am CD-Player, um die CD-Lade einfahren zu lassen. Die CD-Lade kann auch durch leichtes Andrücken geschlossen werden. Wenn die CD-Lade geschlossen ist, erscheint "TOC Reading" auf dem Display. Anschließend wird die Gesamtanzahl der sich auf der CD befindlichen Titel und die noch verbleibende Wiedergabezeit angezeigt. Wenn die eingelegte CD CD-TEXT unterstützt, wird zunächst die Album-Bezeichnung und dann die Gesamtanzahl der CD-Titel sowie die noch verbleibende Wiedergabezeit angezeigt.
5. Drücken Sie die ►-Taste am CD-Player oder auf der Fernbedienung, um die Wiedergabe zu starten. Stellen Sie die Lautstärke am Verstärker ein.

• Beenden der Wiedergabe

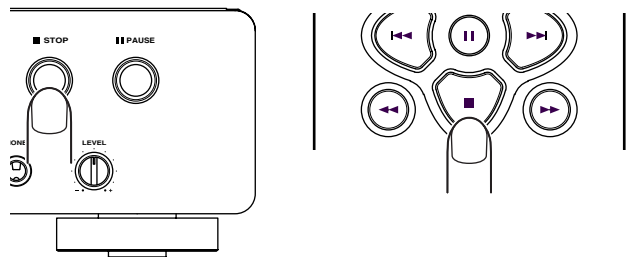

Drücken Sie während der Wiedergabe die ■-Taste am CD-Player oder auf der Fernbedienung.

• Unterbrechen der Wiedergabe

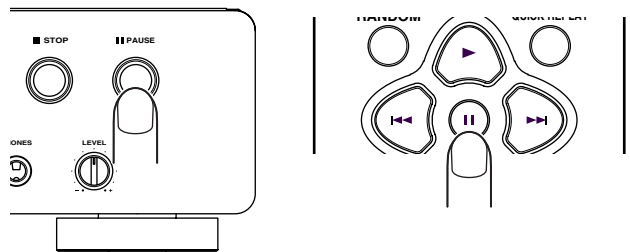

Drücken Sie während der Wiedergabe die ■-Taste am CD-Player oder auf der Fernbedienung, um die Wiedergabe zeitweilig zu unterbrechen. Um die Wiedergabe von der Stelle, an der sie zeitweilig unterbrochen wurde, fortzusetzen, drücken Sie die ►-Taste oder die ■-Taste am CD-Player oder die ►-Taste oder die ■-Taste auf der Fernbedienung.

• Herausnehmen der CD

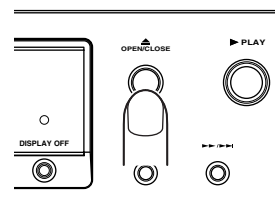

Drücken Sie nach Beendigung der Wiedergabe die OPEN/CLOSE ▲-Taste am CD-Player, um die CD-Lade auszufahren, und nehmen Sie dann die CD heraus. Drücken Sie nach dem Herausnehmen der CD noch einmal die OPEN/CLOSE ▲-Taste, um die CD-Lade einzufahren. Die CD-Lade sollte stets eingefahren sein, wenn der CD-Player nicht verwendet wird.

Wiedergabe eines bestimmten Titels

- Festlegen der Titelnummer, die wiedergegeben werden soll (direkter Suchlauf)

Wählen Sie die Nummer des Titels, den Sie wiedergeben möchten, direkt mit den sich auf der Fernbedienung befindlichen Zifferntasten (0 bis 9) aus. Um die Titelnummer 10 oder eine höhere Titelnummer auszuwählen, geben Sie mit den Zifferntasten zunächst die Zehnerstelle und dann die Einerstelle der Zahl ein. Nach dem Auswählen der Titelnummer startet die Wiedergabe automatisch.

Beispiel: Wiedergabe des Titels Nr. 3

Drücken Sie die Zifferntaste "3".

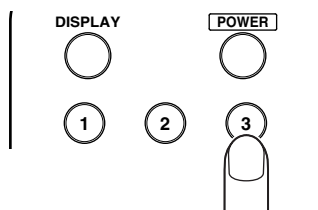

Beispiel: Wiedergabe des Titels Nr. 12

Drücken Sie die Zifferntaste "1".

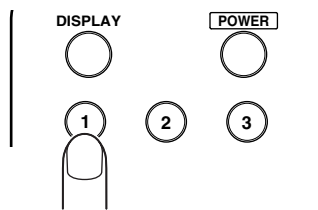

Drücken Sie innerhalb von 1 Sekunde die Zifferntaste "2".

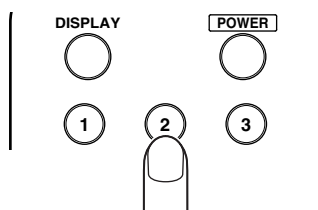

- Wiedergabe eines vorhergehenden oder nachfolgenden Titels (Titel überspringen)

Vorrücken zu einem nachfolgenden Titel

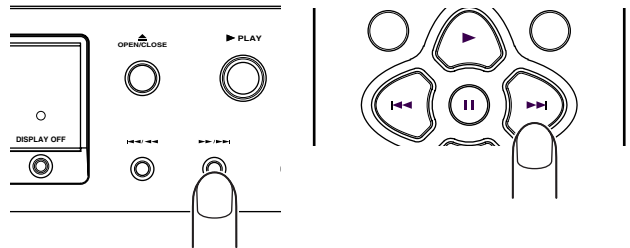

Drücken Sie die ►►/►►-Taste am CD-Player oder die ►►-Taste auf der Fernbedienung für die Anzahl der Titel, die in Vorwärtsrichtung übersprungen werden sollen.

Zurückkehren an den Anfang des derzeit wiedergegebenen Titels oder des vorhergehenden Titels

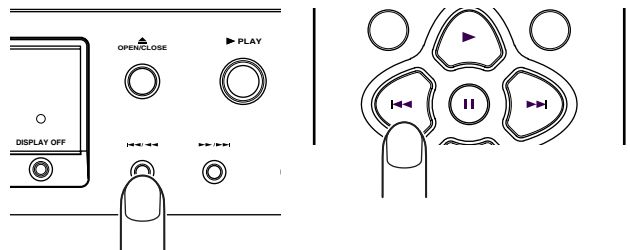

Wenn Sie die ◀◀/◀◀-Taste am CD-Player oder die ◀◀-Taste auf der Fernbedienung drücken, beginnt die Wiedergabe noch einmal vom Anfang des derzeit wiedergegebenen Titels. Die Wiedergabe kehrt um die Anzahl Titel zurück, die der Anzahl der Tastendruck entspricht.

Wiedergabe einer bestimmten Passage eines bestimmten Titels

- Suche nach einer bestimmten Titelpassage (Suchlauf)

Während Sie sich einen derzeit wiedergegebenen Titel anhören, können Sie mit Hilfe eines Vorwärts- oder Rückwärtssuchlaufes nach einer bestimmten Passage dieses Titels suchen.

Vorwärtssuchlauf durch den derzeit wiedergegebenen Titel

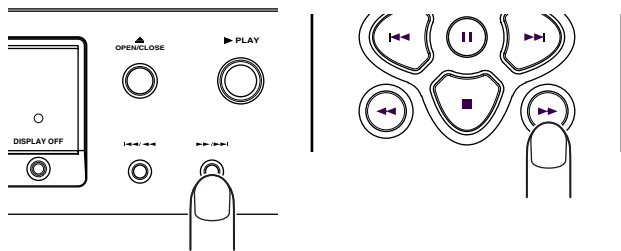

Der Suchlauf-Modus (Vorwärtssuche) wird aktiviert, wenn Sie die ►►/►►-Taste am CD-Player oder die ►►-Taste auf der Fernbedienung gedrückt halten. Das Halten der Taste aktiviert den Vorwärtssuchlauf.

Rückwärtssuchlauf durch den derzeit wiedergegebenen Titel

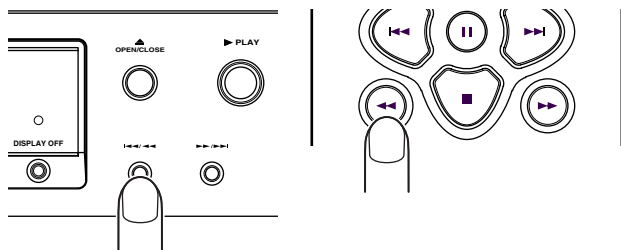

Der Suchlauf-Modus (Rückwärtssuche) wird aktiviert, wenn Sie die ◀◀/◀◀-Taste am CD-Player oder die ◀◀-Taste auf der Fernbedienung gedrückt halten. Das Halten der Taste aktiviert den Rückwärtssuchlauf. (Die Rückläufe während der Rückwärtssuche sind nicht konstant.)

- Nochmaliges Anspielen der letzten 10 Sekunden während der Wiedergabe (Schnelle Wiederholung)

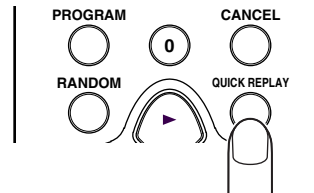

Wenn die QUICK REPLAY-Taste auf der Fernbedienung während der Wiedergabe gedrückt wird, setzt sich die Wiedergabe um 10 Sekunden zurück und derselbe Abschnitt wird noch einmal wiedergegeben.

7. ERWEITERTE FUNKTIONEN

Wiedergabe-Wiederholung (Wiederholung der Wiedergabe desselben Titels)

• Wiederholung der Wiedergabe aller Titel (Wiederholung aller Titel)

Diese Funktion wiederholt die Wiedergabe aller Titel. Die Wiedergabe-Wiederholung ist auch während der Zufallswiedergabe oder der programmierten Wiedergabe möglich.

Drücken Sie die REPEAT-Taste auf der Fernbedienung.

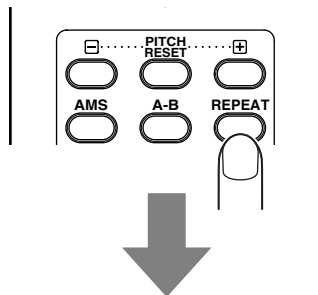

Die "RPT"-Anzeige auf dem Display leuchtet, und die Wiedergabe-Wiederholung aller Titel beginnt.

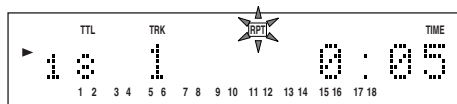

Um die Wiedergabe-Wiederholung aller Titel zu stoppen und die normale Wiedergabe fortzusetzen, drücken Sie zweimal die REPEAT-Taste auf der Fernbedienung. Die "RPT"-Anzeige auf dem Display erlischt.

• Wiederholung der Wiedergabe eines Titels (1-Titel-Wiederholung)

Diese Funktion wiederholt nur die Wiedergabe eines einzelnen Titels. Auch während der Zufallswiedergabe oder der programmierten Wiedergabe wird der derzeit wiedergegebene Titel wiederholt. Drücken Sie während der Wiedergabe des Titels, den Sie wiederholen möchten, zweimal die REPEAT-Taste auf der Fernbedienung.

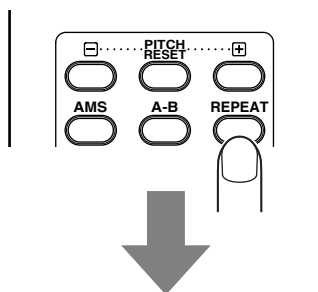

Die "RPT"- und "1"-Anzeigen leuchten und der derzeit wiedergegebene Titel wird wiederholt.

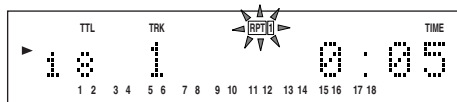

Um die 1-Titel-Wiederholung zu stoppen und die normale Wiedergabe fortzusetzen, drücken Sie die REPEAT-Taste auf der Fernbedienung, um die "RPT"-Anzeige auf dem Display auszuschalten.

• Wiedergabe-Wiederholung eines bestimmten Abschnittes (A-B-Wiederholung)

Diese Funktion wiederholt die Wiedergabe eines bestimmten Titelabschnittes, den Sie sich noch einmal anhören möchten.

1. Drücken Sie während der Wiedergabe am Startpunkt des zu wiederholenden Abschnittes die A-B-Taste auf der Fernbedienung.

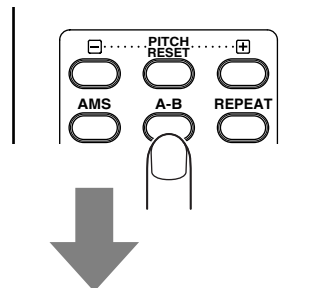

Jetzt leuchtet die "A"-Anzeige auf dem Display.

Display-Beispiel: A-B-Wiederholung, Punkt A (Start), Titel 1, 5 Sek.

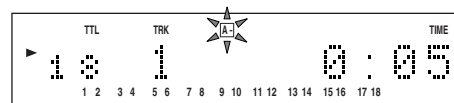

2. Drücken Sie am Endpunkt des zu wiederholenden Abschnittes die A-B-Taste.

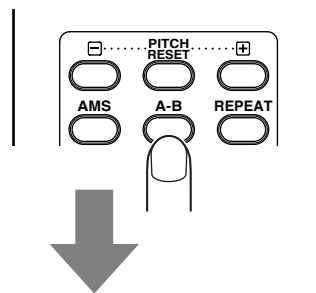

Jetzt leuchtet die "A-B"-Anzeige auf dem Display, und der festgelegte Abschnitt (von Punkt A bis Punkt B) wird ständig wiederholt.

Display-Beispiel: A-B-Wiederholung, Punkt B (Ende), Titel 1, 20 Sek.

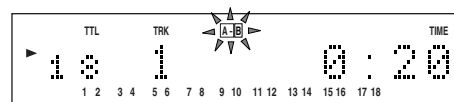

Um die A-B-Wiedergabe-Wiederholung zu stoppen und die normale Wiedergabe fortzusetzen, drücken Sie die A-B-Taste auf der Fernbedienung, um die "A-B"-Anzeige auf dem Display auszuschalten.

Hinweis:

Die A-B-Wiedergabe-Wiederholungsfunktion kann während der Zufallswiedergabe nicht angewendet werden.

Zufallswiedergabe (Wiedergabe von Titeln in einer zufälligen Reihenfolge)

Diese Funktion ordnet die Titel auf einer CD in einer zufälligen Reihenfolge neu an und gibt dann alle Titel in dieser zufälligen Reihenfolge wieder. Wenn diese Funktion zusammen mit der Wiedergabe-Wiederholung angewendet wird, können dieselben Titel ständig, aber jedes Mal in einer anderen Reihenfolge wiederholt werden.

Drücken Sie während der Wiedergabe oder im Stopp-Modus die RANDOM-Taste auf der Fernbedienung.

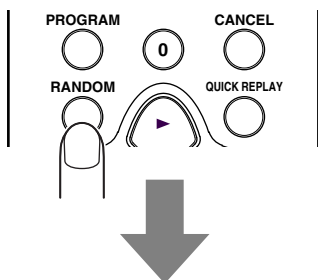

Die einzelnen Einträge auf dem Musikkalender erscheinen nacheinander auf dem Display, und die "RNDM"-Anzeige leuchtet.

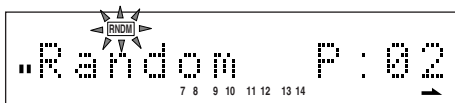

Jetzt beginnt die Zufallswiedergabe.



Um die Zufallswiedergabe zu stoppen und die normale Wiedergabe fortzusetzen, drücken Sie die RANDOM-Taste auf der Fernbedienung. Die "RNDM"-Anzeige auf dem Display erlischt.

Überspringen von Titeln während der Zufallswiedergabe zum Auffinden von anderen Titeln

Wenn Sie während der Zufallswiedergabe die ►►/►►-Taste am CD-Player oder die ►►-Taste auf der Fernbedienung drücken, wird der nächste Titel zufällig ausgewählt und wiedergegeben. Wenn Sie im Gegensatz dazu während der Zufallswiedergabe die ◀◀/◀◀-Taste am CD-Player oder die ◀◀-Taste auf der Fernbedienung drücken, stellt sich die Wiedergabe an den Anfang des derzeit wiedergegebenen Titels zurück. Wenn Sie dieselbe Bedienung noch einmal wiederholen, wird die Wiedergabe in umgekehrter Reihenfolge aktiviert, in der die Titel wiedergegeben worden sind.

AMS-Wiedergabe (Suche nach einem bestimmten Titel)

Diese Funktion hilft Ihnen bei der Suche nach einem bestimmten Titel, den Sie sich anhören möchten. Sie können wählen, ob die einzelnen Titel 10, 20 oder 30 Sekunden lang angespielt werden sollen.

Drücken Sie im Stopp- oder Wiedergabe-Modus die AMS-Taste (autom. Musikabtastung) auf der Fernbedienung.

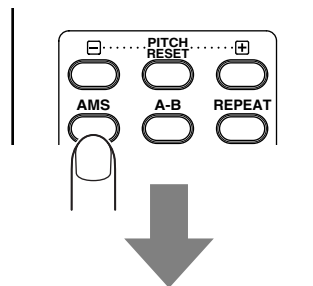

Drücken Sie mehrmals die AMS-Taste, um durch die verschiedenen Suchmodi zu schalten. "Scan 10", "Scan 20", "Scan 30", "Scan Off"... (Scan Off bricht die Suchfunktion ab) leuchtet auf dem Display und die "►"-Anzeige blinkt.

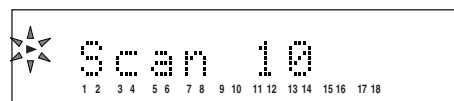

Alle Titel werden nacheinander - beginnend mit dem 1. Titel - für die zuvor ausgewählte Dauer angespielt.

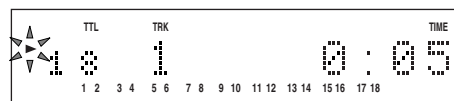

Nachdem der Titel, den Sie sich anhören möchten, gefunden wurde, drücken Sie die ►-Taste. Jetzt leuchtet die "►"-Anzeige, und der gefundene Titel und alles was danach folgt, wird normal wiedergegeben. Wenn Sie während der AMS-Wiedergabe die RANDOM-Taste auf der Fernbedienung drücken, wird die AMS-Wiedergabefunktion aufgehoben und der Zufallswiedergabe-Modus eingestellt.

Programmierte Wiedergabe (Wiedergabe von Titeln in bevorzugter Reihenfolge)

Die sich auf einer CD befindlichen Titel können in einer beliebigen Reihenfolge neu geordnet werden. Es können bis zu 30 Titel programmiert werden.

• Programmierte Wiedergabe im Zeitanzeige-Modus

Drücken Sie, wenn es sich bei der CD um eine CD-TEXT-CD handelt, zunächst die TIME-Taste auf der Fernbedienung, um das Hauptdisplay in den Zeitanzeige-Modus zu stellen.

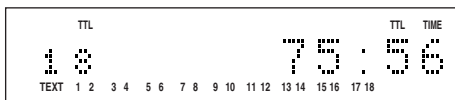
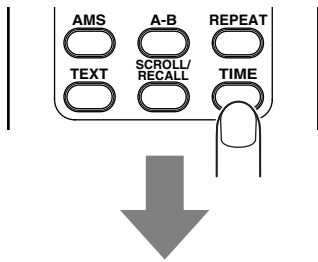

1. Drücken Sie im Stopp-Modus die PROGRAM-Taste auf der Fernbedienung.

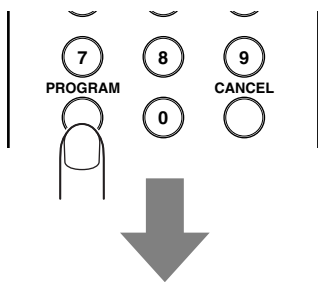

Auf dem Hauptdisplay erscheint einen Augenblick lang "Program".

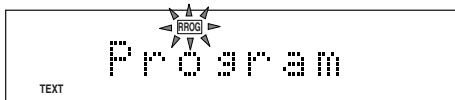

Die PROG-Anzeige blinkt, und der Programmier-Modus ist eingestellt.

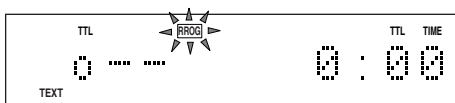

2. Die Titel können entweder mit den Zifferntasten auf der Fernbedienung, mit den I◀◀- und ▶▶I-Tasten auf der Fernbedienung oder mit den I◀◀/◀◀- und ▶▶/▶▶I-Tasten am CD-Player ausgewählt werden. Um die Titelnummer 10 oder eine höhere Titelnummer einzugeben, wählen Sie zunächst mit den Zifferntasten die Ziffer der Zehnerstelle und dann die Ziffer der Einerstelle aus.

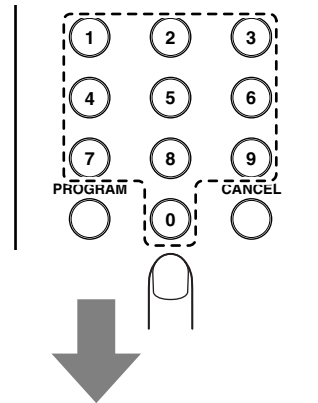

Display-Beispiel: Wenn Titel 2 ausgewählt wurde

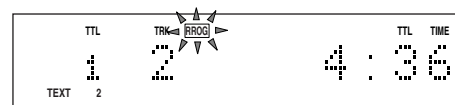

3. Wiederholen Sie Schritt 2, um die gewünschten Titel in der gewünschten Reihenfolge zu programmieren. Bei jedem Programmierungsschritt erscheint die Nummer des programmierten Titels und dessen Gesamtwiedergabezeit auf dem Hauptdisplay. Es können bis zu 30 Titel programmiert werden.

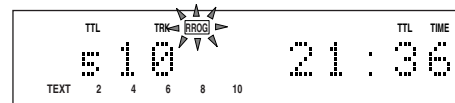

4. Nachdem alle Titel programmiert worden sind, drücken Sie entweder die ■-Taste am CD-Player oder auf der Fernbedienung oder die PROGRAM-Taste auf der Fernbedienung.

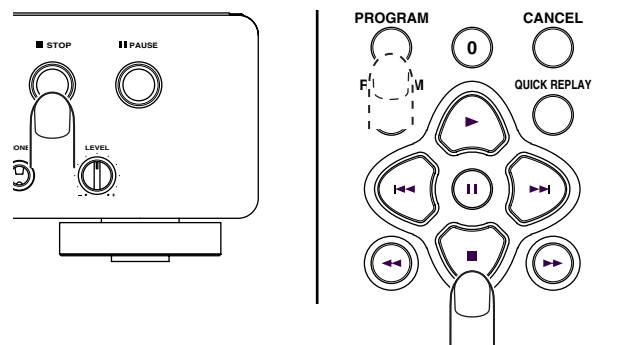

Die PROG-Anzeige hört auf zu blinken und leuchtet stattdessen, und das Programm wurde eingegeben.

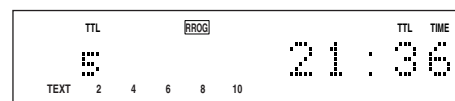

5. Drücken Sie die ▶-Taste am CD-Player oder auf der Fernbedienung. Die Wiedergabe beginnt jetzt in der programmierten Reihenfolge. Die programmierte Wiedergabe beginnt auch, wenn Schritt 4 ausgelassen wurde.

• Programmierete Wiedergabe im Textanzeige-Modus

Wenn es sich bei der CD um eine CD-TEXT-CD handelt, können die Titel für die programmierte Wiedergabe nach Titelbezeichnungen ausgewählt werden.

Wenn das Hauptdisplay auf den Zeitanzeige-Modus eingestellt wurde, drücken Sie die TEXT-Taste auf der Fernbedienung, um das Hauptdisplay in den Textanzeige-Modus zu stellen.

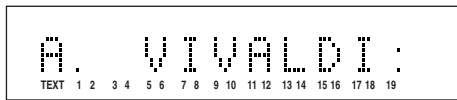
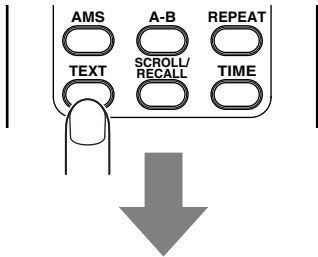

1. Drücken Sie im Stopp-Modus die PROGRAM-Taste auf der Fernbedienung.

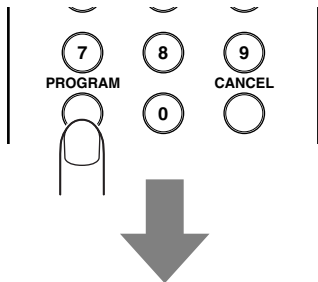

Auf dem Hauptdisplay erscheint einen Augenblick lang "Program".. Dann blinkt die PROG-Anzeige, und der Programmier-Modus wurde eingestellt.



2. Drücken Sie zur Auswahl der Titelbezeichnung die <=> und <=>-Tasten auf der Fernbedienung oder die <=>/<=>- und <=>/<=>-Tasten am CD-Player. (Die Titelbezeichnung kann auch mit den Zifferntasten auf der Fernbedienung ausgewählt werden. In diesem Fall wird die Titelbezeichnung jedoch nicht auf dem Display angezeigt.)

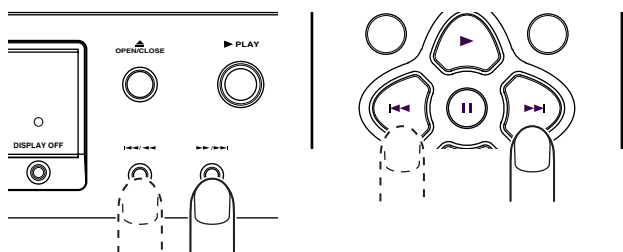

Die Titelbezeichnungen der einzelnen Titel laufen nacheinander über das Display und werden anschließend direkt automatisch programmiert. Wenn Sie einen der angezeigten Titel nicht programmieren möchten, müssen Sie einen anderen Titel auswählen, bevor alle Titel über das Display gelaufen sind.



3. Wiederholen Sie Schritt 2, um die gewünschten Titel in der gewünschten Reihenfolge zu programmieren. Es können bis zu 30 Titel programmiert werden.
4. Nachdem alle Titel programmiert worden sind, drücken Sie entweder die ■-Taste am CD-Player oder auf der Fernbedienung oder die PROGRAM-Taste auf der Fernbedienung.

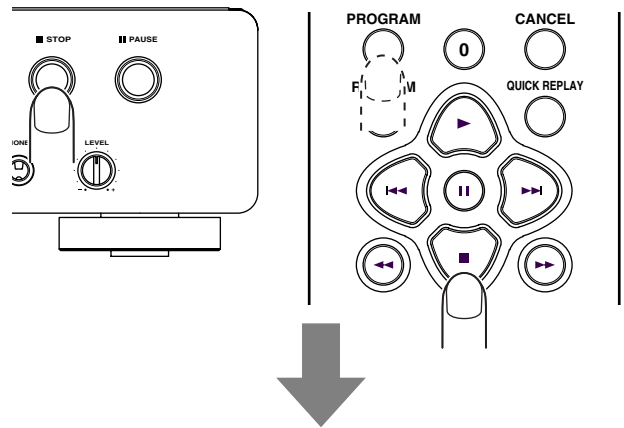

Die PROG-Anzeige hört auf zu blinken und leuchtet stattdessen, und das Programm wurde eingegeben.

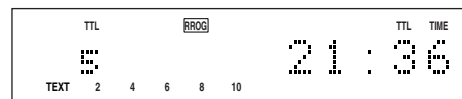

5. Drücken Sie die ▶-Taste am CD-Player oder auf der Fernbedienung. Die Wiedergabe beginnt jetzt in der programmierten Reihenfolge. Die programmierte Wiedergabe beginnt auch, wenn Schritt 4 ausgelassen wurde.

Hinweis:
Die Programmierung im Textanzeige-Modus kann nicht für Titel ausgeführt werden, für deren Bezeichnung keine Textinformationen vorliegen.

**Löschen der programmierten Wiedergabe
(bei der Wiedergabe werden unerwünschte
Titel übersprungen)**

Mit dieser Funktion können solche Titel, die Sie sich während der Wiedergabe nicht anhören möchten, übersprungen werden. Es können bis zu 30 Titel aus dem Programm gelöscht werden.

**• Löschen der programmierten Wiedergabe
im Zeitanzeige-Modus**

Drücken Sie, wenn es sich bei der CD um eine CD-TEXT-CD handelt, zunächst die TIME-Taste auf der Fernbedienung, um das Hauptdisplay in den Zeitanzeige-Modus zu stellen.

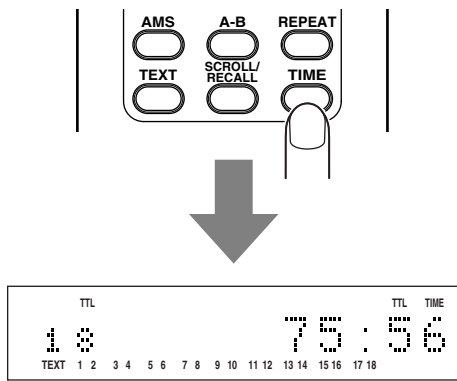

1. Drücken Sie im Stopp-Modus zunächst die PROGRAM-Taste auf der Fernbedienung und dann die CANCEL-Taste.

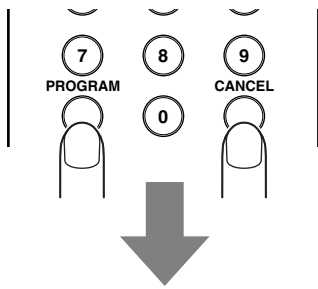

Auf dem Hauptdisplay erscheint einen Augenblick lang "Delete Prog."

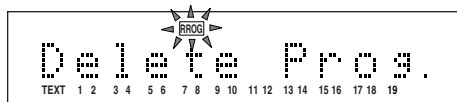

Die Gesamtanzahl der CD-Titel und die gesamte Wiedergabezeit werden auf dem Hauptdisplay angezeigt, die PROG-Anzeige blinkt und der Modus zum Löschen des Programms wurde eingestellt.

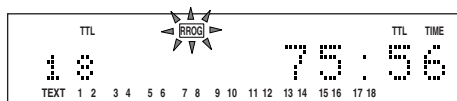

2. Drücken Sie auf der Fernbedienung die Zifferntaste für den Titel, den Sie nicht hören möchten (der Titel kann auch mit den <<<- und >>>-Tasten auf der Fernbedienung oder den <<</>>>- und >>>/<<<-Tasten am CD-Player ausgewählt werden).

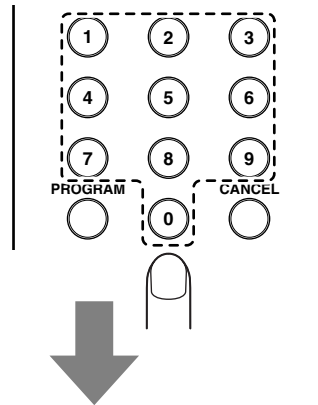

Display-Beispiel: Wenn Titel 2 ausgewählt wurde

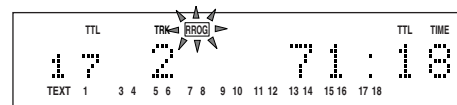

3. Wiederholen Sie Schritt 2 und drücken Sie vor Beendigung der Programmierung die ■-Taste am CD-Player oder auf der Fernbedienung, oder drücken Sie die PROGRAM-Taste auf der Fernbedienung.

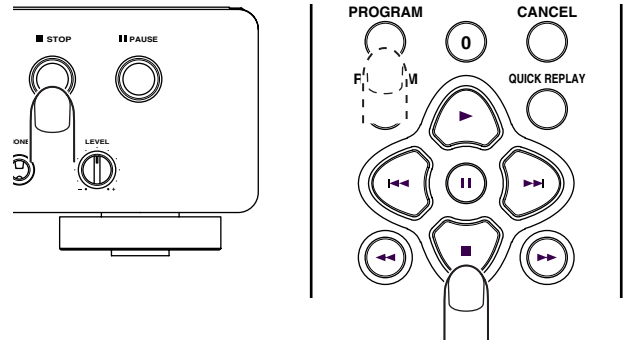

Die PROG-Anzeige im Display hört auf zu blinken und leuchtet stattdessen, und das Löschprogramm wurde eingegeben. Es können bis zu 30 Titel aus dem Programm gelöscht werden.

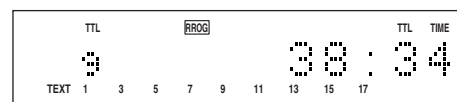

4. Drücken Sie die >>>-Taste am CD-Player oder auf der Fernbedienung. Die CD wird jetzt wiedergegeben, aber die gelöschten Titel werden übersprungen.

• Löschen der programmierten Wiedergabe im Textanzeige-Modus

Wenn es sich bei der CD um eine CD-TEXT-CD handelt, können die unerwünschten Titel, die aus der programmierten Wiedergabe gelöscht werden sollen, nach ihrer Bezeichnung ausgewählt werden.

Drücken Sie, wenn das Hauptdisplay auf den Zeitanzeige-Modus gestellt ist, die TEXT-Taste auf der Fernbedienung, um den Textanzeige-Modus einzustellen.

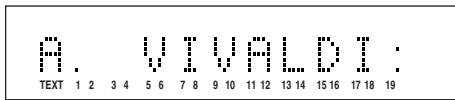
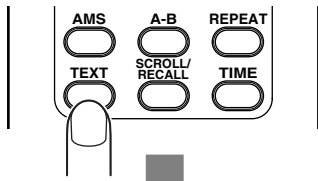

1. Drücken Sie im Stopp-Modus zunächst die PROGRAM-Taste auf der Fernbedienung und dann die CANCEL-Taste.

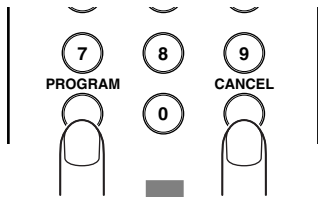

Auf dem Hauptdisplay erscheint einen Augenblick lang "Delete Prog."

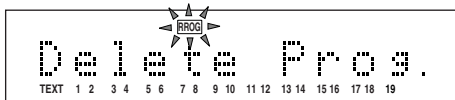

Die Gesamtanzahl der CD-Titel und die Album-Bezeichnung erscheinen auf dem Hauptdisplay, die PROG-Anzeige blinkt und der Löschmodus wurde eingestellt.

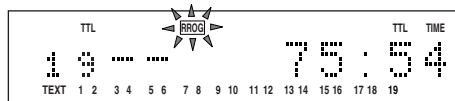

2. Drücken Sie die ◀◀- und ▶▶-Tasten auf der Fernbedienung oder die ◀◀◀◀- und ▶▶▶▶-Tasten am CD-Player, um den Titel auszuwählen, den Sie sich nicht anhören möchten. (Die Titel können auch mit den Zifferntasten auf der Fernbedienung ausgewählt werden. In diesem Fall werden die Bezeichnungen jedoch nicht auf dem Display angezeigt.)

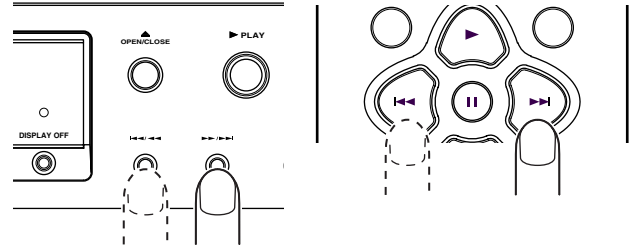

Die Bezeichnungen der einzelnen Titel laufen nacheinander über das Display und werden anschließend direkt automatisch programmiert. Wenn Sie einen der angezeigten Titel nicht programmieren möchten, müssen Sie einen anderen Titel auswählen, bevor alle Titel über das Display gelaufen sind.

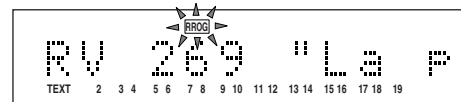

3. Wiederholen Sie Schritt 2 und drücken Sie vor Beendigung der Programmierung die ■-Taste am CD-Player oder auf der Fernbedienung, oder drücken Sie die PROGRAM-Taste auf der Fernbedienung.

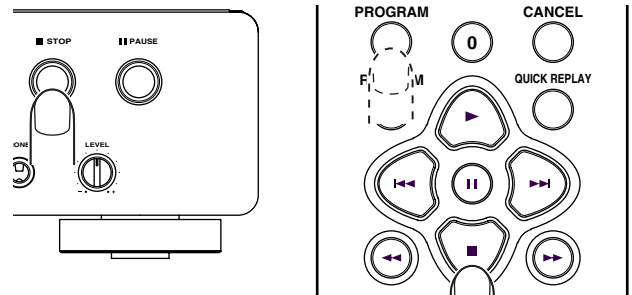

Die PROG-Anzeige im Display hört auf zu blinken und leuchtet stattdessen, und das Löschmodus wurde eingestellt. Es können bis zu 30 Titel aus dem Programm gelöscht werden.

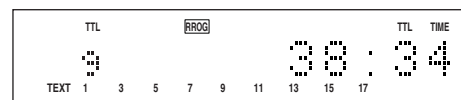

4. Drücken Sie die ▶-Taste am CD-Player oder auf der Fernbedienung. Die CD wird jetzt wiedergegeben, aber die gelöschten Titel werden übersprungen.

Hinweis:

Die Löschmodus im Textanzeige-Modus kann nicht für Titel ausgeführt werden, für deren Bezeichnungen keine Textinformationen vorliegen.

• **Überprüfen des Programms oder Löschen von Programminhalten**

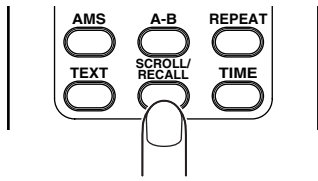

Drücken Sie während der Programmierung oder der programmierten Wiedergabe die SCROLL/RECALL-Taste auf der Fernbedienung. Bei der programmierten Wiedergabe werden die programmierten Titel nacheinander auf dem Hauptdisplay angezeigt. Bei der Löschprogramm-Wiedergabe werden die gelöschten Titel nacheinander auf dem Hauptdisplay angezeigt.

• **Ändern des Programms oder Löschen von Programminhalten**

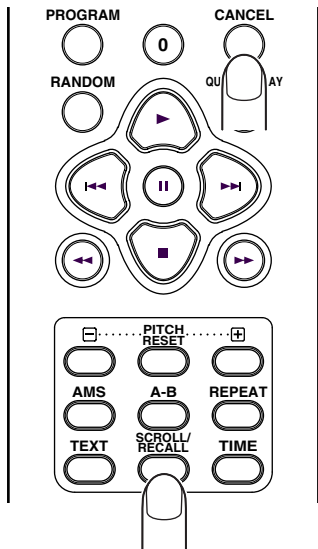

Löschen von für die programmierte Wiedergabe programmierten Titeln

Wenn Sie während der Programmierung die SCROLL/RECALL-Taste auf der Fernbedienung drücken, werden die programmierten Titel nacheinander angezeigt. Drücken Sie, sobald der Titel erscheint, der aus dem Programm gelöscht werden soll, sofort die CANCEL-Taste auf der Fernbedienung. Die Nummer des gelöschten Titels wird vom Musikkalender auf dem Display gelöscht.

Stornierung der Löschung von Titeln, die für die Löschprogramm-Wiedergabe gelöscht wurden

Wenn während der Löschprogrammierung die SCROLL/RECALL-Taste auf der Fernbedienung gedrückt wurde, werden die gelöschten Titel nacheinander angezeigt. Drücken Sie, sobald der Titel erscheint, dessen Löschung storniert werden soll, sofort die CANCEL-Taste auf der Fernbedienung. Die Nummer des Titels, dessen Löschung storniert wurde, erscheint im Musikkalender auf dem Display.

• **Zurückkehren von der programmierten Wiedergabe zur normalen Wiedergabe (Löschen des gesamten Programms)**

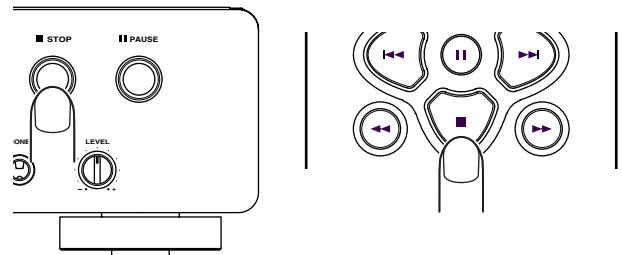

Drücken Sie die ■-Taste am CD-Player oder auf der Fernbedienung zweimal während der programmierten Wiedergabe oder einmal im Stopp-Modus. Die PROG-Anzeige auf dem Display erlischt und das gesamte Programm wurde gelöscht.

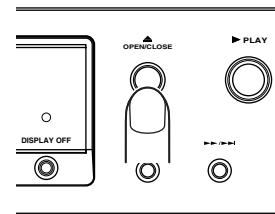

Ein Programm kann auch gelöscht werden, indem Sie bei geöffneter CD-Lade die OPEN/CLOSE ▲-Taste am CD-Player drücken.

Ergänzen eines Programms durch weitere Titel

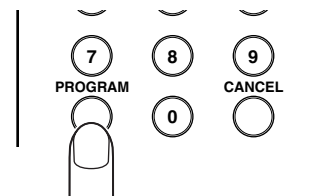

Drücken Sie im Stopp-Modus die PROGRAM-Taste auf der Fernbedienung. Der Status der PROG-Anzeige im Display wechselt von stetigem Leuchten in ein Blinken, und dem Programm können weitere Titel hinzugefügt werden.

• **Vorsichtsmaßnahmen für die programmierte Wiedergabe und Löschprogramm-Wiedergabe**

- * Wenn Sie auf einer CD, auf der sich insgesamt 10 oder mehr Titel befinden, die Titel 1 bis 9 mit den Zifferntasten auswählen möchten, müssen Sie nach der Eingabe einer einem Titel entsprechenden Nummer ca. 1,5 Sekunden verstreichen lassen, bevor Sie die dem nächsten Titel entsprechende Nummer eingeben.
- * Wenn Sie auf einer CD, auf der sich insgesamt 10 oder mehr Titel befinden, den Titel 10 oder einen Titel mit einer höheren Titelnummer eingeben möchten, müssen Sie die Ziffer der Einerstelle innerhalb von ca. 1,5 Sekunden nach der Eingabe der Ziffer der Zehnerstelle eingeben.
- * Wenn Sie die Programmierung mit den ◀◀- und ▶▶-Tasten ausführen, darf zwischen der Betätigung der beiden Tasten nicht mehr als eine halbe Sekunde liegen, bevor die Nummer des gewünschten Titels angezeigt wird.
- * Wenn die Gesamtwiedergabezeit eines Programms 99 Minuten übersteigt, erscheint die Zeit als "-- : --."

Spitzen-Suchlauf (Suche nach der lautesten Passage)

Wenn der Aufnahmepegel des Kassettendecks im Verhältnis zur Spitzenlautstärke der CD eingestellt wurde, können Verzerrungen und Störungen in der Aufnahme verhindert werden. Diese Einrichtung macht es möglich, dass die Spitzenlautstärke der gesamten CD oder im Programm im Voraus erkannt und editiert werden kann.

1. Drücken Sie die PEAK-Taste am CD-Player. „PEAK“ leuchtet auf und der Spitzen-Suchlauf beginnt an der ersten Passage auf der CD. Der Suchlauf dauert ein paar Minuten.

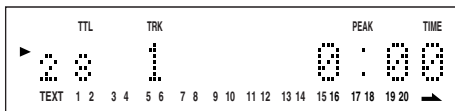

2. Wenn der Spitzen-Suchlauf der letzten Passage beendet wurde, wird die Wiedergabe ungefähr 6 Sekunden mit einer vergleichbar hohen Lautstärke wiederholt. Stellen Sie den Aufnahmepegel des Kassettendecks ein. (Lesen Sie bitte die Bedienungsanleitung für das Kassettendeck.)



3. Drücken Sie die ■-Taste am CD-Player oder auf der Fernbedienung, um den Spitzen-Suchlauf zu stoppen.

Hinweis:

Da eine CD möglicherweise mehrere Spitzen enthält, kann bei jedem Spitzenlautstärke-Suchlauf eine andere Spitze gefunden werden.

Editieren (Aufnehmen einer CD auf ein Band)

Wenden Sie diese Funktion bei der Aufnahme von einer CD auf ein Band an, um die Bandlänge der Wiedergabezeit der aufzunehmenden Titel anzupassen, und um zwischen den einzelnen Titeln 4 Sekunden lange Pausen einzufügen.

• Einfache Editierung

Hiermit werden die Titel einer bestimmten Bandlänge angepasst, wobei die ursprüngliche Titel-Reihenfolge beibehalten wird.

1. Drücken Sie im Stopp-Modus die EDIT-Taste, um die EDIT-Anzeige einzuschalten. (Beispiel: Wenn eine CD mit 28 Titeln eingelegt wurde)

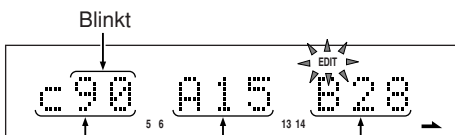
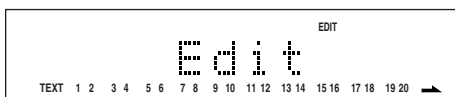

Das Bandaufnahmezeit-Display (90) erscheint.

Dieses Beispiel zeigt, dass bei einer Bandaufnahmezeit von 90 Minuten der Titel 15 der letzte Titel auf Seite A und der Titel 28 der letzte Titel auf Seite B ist. Anders ausgedrückt: Bei der Verwendung eines 90 Minuten-Bandes passen alle 28 Titel auf das Band, indem die Titel 1 bis 15 auf die Seite A des Bandes und die Titel 16 bis 28 auf die Seite B des Bandes aufgenommen werden.

2. Legen Sie zum Ändern der Aufnahmezeit die neue Bandaufnahmezeit mit der ►►- oder ◄◄-Taste oder mit den Zifferntasten (0 bis 9) fest.

- Verwendung der ►►- und ◄◄-Tasten
Mit jedem Drücken der ►►-Taste können Sie die Aufnahmezeit in der Reihenfolge 90 → 46 → 54 → 60 → 74 → 90 ändern. Mit jedem Drücken der ◄◄-Taste können Sie die Aufnahmezeit in der Reihenfolge 90 → 74 → 60 → 54 → 46 → 90 ändern. Mit jedem Drücken der ►►-Taste können Sie die Aufnahmezeit um jeweils 1 Minute erhöhen. Mit jedem Drücken der ◄◄-Taste können Sie die Aufnahmezeit um jeweils 1 Minute reduzieren.

- Wenn Sie mit den Zifferntasten z.B. ein C-46-Band spezifizieren möchten, drücken Sie zunächst 4 und dann 6.

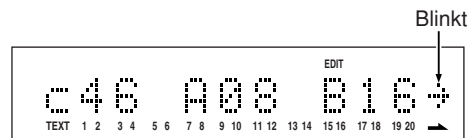

Das Display-Beispiel zeigt, dass bei Verwendung eines 46 Minuten-Bandes die Titel 1 bis 8 auf die Seite A des Bandes und die Titel 9 bis 16 auf die Seite B des Bandes aufgenommen werden. Der blinkende Pfeil rechts neben dem Zeichendisplay zeigt an, dass der Titel 17 und die nachfolgenden Titel nicht auf das Band aufgenommen werden können.

3. Drücken Sie noch einmal die EDIT-Taste und stellen Sie den zu bearbeitenden Inhalt ein.

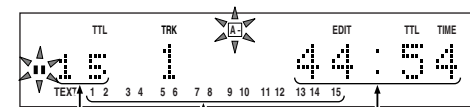

Gesamtwiedergabezeit der Seite A
Die Nummernanzeigen der der Seite A zugeordneten Titel leuchten auf.
Gesamtanzahl der Titel auf Seite A

ERWEITERTE FUNKTIONEN

• Programm-Editierung

Mit dieser Funktion können Sie Titel unter Anpassung an eine bestimmte Bandlänge in jeder beliebigen Reihenfolge aufnehmen.

1. Programmieren Sie die Titel entsprechend dem im Abschnitt "PROGRAM PLAY" (Seite 17) erläuterten Programmierverfahren.
2. Verfahren Sie ansonsten wie in den Schritten 1 bis 3 im Abschnitt "Einfache Editierung" beschrieben.

• Löschen der Programm-Editierung

Bei der Aufnahme von einer CD auf ein Band ermöglicht Ihnen diese Funktion unter Anpassung der Titel auf eine spezifizierte Bandlänge das Auslassen von Titeln, die Sie nicht aufnehmen möchten.

1. Programmieren Sie die Titel wie unter "Löschen der Programmierung" im Abschnitt "PROGRAMMIERTE WIEDERGABE" (Seite 19) beschrieben.
2. Verfahren Sie ansonsten wie in den Schritten 1 bis 3 im Abschnitt "Einfache Editierung" beschrieben.

Hinweise:

- Während der einfachen editierten Wiedergabe, der editierten Programmwiedergabe und der editierten Löschmodus-Wiedergabe sind alle Tasten außer STOP-, OPEN/CLOSE- und TIME-Display-OFF-Tasten außer Betrieb. Dies soll vor Fehlern bei der Aufnahme schützen, die aufgrund falscher Bedienung verursacht werden.
- Während der Editierung ist der Fernbedienungsbetrieb deaktiviert.
- Während der editierten Wiedergabe befindet sich das Display stets im Zeitanzeige-Modus. Ein Umschalten zum Textanzeige-Modus ist nicht möglich.

• Starten der editierten Aufnahme

Bevor Sie beginnen, müssen Sie den Fernbedienungseingang des Marantz-Kassettendecks mit Hilfe eines Fernbedienungskabels an den Fernbedienungsausgang des CD-Players CD5400 anschließen. Der Umkehrmodus-Schalter kann beliebig auf eine der Seiten (↵), auf beide Seiten (↔) oder auf Endloswiedergabe (∞) gestellt werden.

- Synchron-Aufnahme, wenn das Auto Reverse-Kassettendeck von Marantz auf beide Seiten (↔) oder auf den Endloswiedergabe-Modus (∞) eingestellt wurde.

1. Stellen Sie das Kassettendeck nach der Aufstellung in den Aufnahmepause-Zustand.
2. Drücken Sie die ►- oder ||-Tasten des CD-Players, um das Programm auf der Seite A zu starten. Der CD-Player sendet ein Signal zum Starten der Aufnahme aus, und die Wiedergabe des auf Seite A aufgenommenen Programms beginnt nach 4 Sekunden.

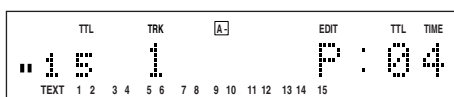
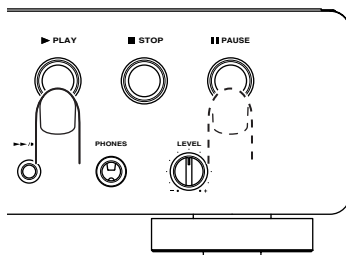

3. Nach Beendigung des Programms auf Seite A stellt sich der CD-Player am Anfang des sich auf Seite B befindlichen Programms zurück in den Pause-Zustand.

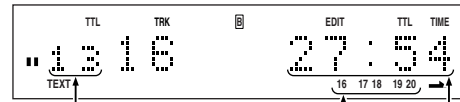

Gesamtanzahl der Titel auf Seite B
Gesamtwiedergabezeit von Seite B
Die Nummernanzeigen der der Seite B zugeordneten Titel leuchten auf.

4. Wenn die A-Seite des Bandes zu Ende ist, kehrt das Kassettendeck seine Aufnahmerrichtung um und stellt automatisch den Aufnahmepause-Zustand ein.
5. Drücken Sie die ►- oder ||-Tasten des CD-Players, um die Aufnahme auf Seite B zu starten. Der CD-Player sendet ein Signal zum erneuten Starten der Aufnahme aus, und die Wiedergabe des sich auf Seite B befindlichen Programms beginnt nach 4 Sekunden.

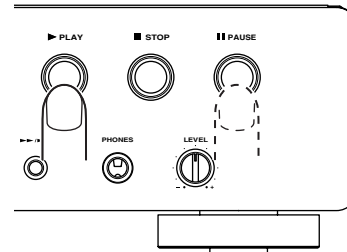

6. Nach Beendigung des Programms auf Seite B stoppt der CD-Player die Wiedergabe und löscht automatisch das editierte Programm.

Hinweis:

- Wenn das Band zu Ende geht, bevor das editierte Programm einer Seite beendet wurde, z.B. wenn eine falsche Bandlänge ausgewählt wurde, sendet das Kassettendeck das Signal zum CD-Player, dass der Rest des Programms storniert werden soll. Der CD-Player stellt sich an den Anfang von Seite B, wenn es sich um Seite A gehandelt hat, oder stoppt die Wiedergabe und löscht das editierte Programm, wenn es sich um Seite B gehandelt hat.
- Die Synchron-Aufnahme kann nur gestartet werden, wenn ein Auto Reverse-Kassettendeck von Marantz (z.B. SD4050, SD555 usw.) mit Synchron-Aufnahme-Kompatibilität an den CD-Player angeschlossen wurde.
- Die Synchron-Aufnahme wird über die Fernleitungsverbindung (Buchsen auf der Rückseite) ausgeführt.

DEUTSCH

ERWEITERTE FUNKTIONEN

- **Synchron-Aufnahme mit einem Ein-Wege-Kassettendeck von Marantz oder einem Auto Reverse-Kassettendeck von Marantz, das auf den Ein-Seiten-Modus (↔) gestellt wurde.**

1. Stellen Sie das Kassettendeck nach der Einstellung des Editierprogramms in den Aufnahmepause-Zustand.
2. Drücken Sie die ►- oder ||-Tasten des CD-Players, um das sich auf der Seite A befindliche Programm zu starten. Der CD-Player sendet ein Signal zum Starten der Aufnahme aus, und die Wiedergabe des auf Seite A aufgenommenen Programms beginnt nach 4 Sekunden.

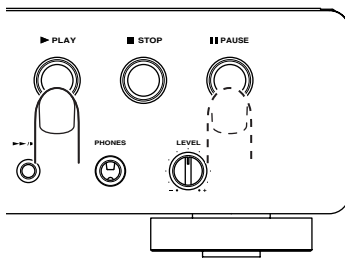

3. Nach Beendigung des Programms auf Seite A stellt sich der CD-Player am Anfang des sich auf Seite B befindlichen Programms zurück in den Pause-Zustand.
4. Wenn die A-Seite des Bandes zu Ende ist, drehen Sie entweder die Kassette um oder ändern die Aufnahmerichtung manuell und stellen den Aufnahmepause-Zustand ein.
5. Drücken Sie die ►- oder ||-Tasten des CD-Players, um die Aufnahme auf Seite B manuell zu starten. Der CD-Player sendet ein Signal zum erneuten Starten der Aufnahme aus, und die Wiedergabe des sich auf Seite B befindlichen Programms beginnt nach 4 Sekunden.

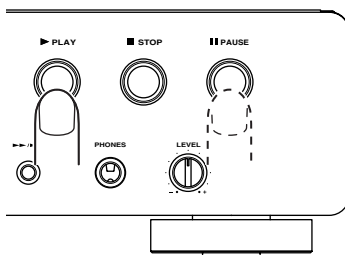

6. Nach Beendigung des Programms auf Seite B stoppt der CD-Player die Wiedergabe und löscht automatisch das editierte Programm.

- **Aufnahme mit einem Marantz-Kassettendeck ohne Fernkabel-Anschluss, und Aufnahme mit einem Kassettendeck eines anderen Herstellers als Marantz**

1. Starten Sie nach der Einstellung des Editierprogramms zunächst die Aufnahme auf das Kassettendeck.
2. Drücken Sie die ►- oder ||-Tasten des CD-Players, um das sich auf Seite A befindliche Programm zu starten. Der CD-Player beginnt die Wiedergabe des auf Seite A aufgenommenen Programms nach 4 Sekunden.

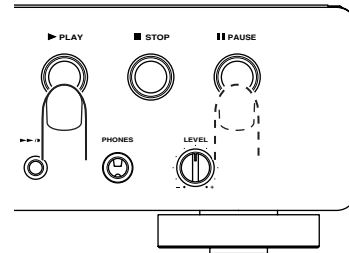

3. Nach Beendigung des Programms auf Seite A stellt sich der CD-Player am Anfang des sich auf Seite B befindlichen Programms zurück in den Pause-Zustand.
4. Wenn die A-Seite des Bandes zu Ende ist, drehen Sie entweder die Kassette um oder ändern die Aufnahmerichtung manuell und starten die Aufnahme.
5. Drücken Sie die ►- oder ||-Tasten des CD-Players, um die Aufnahme auf Seite B zu starten. Der CD-Player beginnt dann nach 4 Sekunden mit der Wiedergabe des sich auf der B-Seite befindlichen Programms.

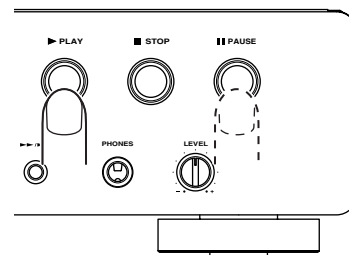

6. Nach Beendigung des Programms auf Seite B stoppt der CD-Player die Wiedergabe und löscht automatisch das editierte Programm.

Pitch-Control (Ändern der Wiedergabegeschwindigkeit)

Die Wiedergabegeschwindigkeit (pitch) kann über ± 12 Stufen geändert werden.

* Während der Pitch-Control werden keine digitalen Signale ausgegeben.

• Erhöhen der Wiedergabegeschwindigkeit

Drücken Sie die PITCH+-Taste auf der Fernbedienung.

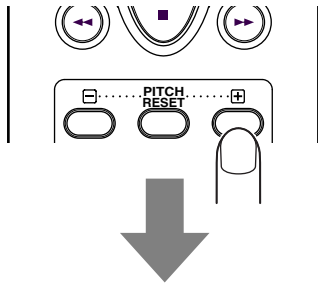

Die "PITCH"-Anzeige auf dem Display leuchtet. Bei jedem Drücken der Taste erhöht sich die Wiedergabegeschwindigkeit und wird auf dem Hauptdisplay angezeigt.

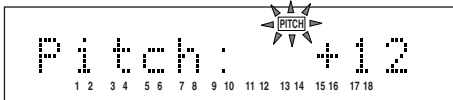

• Verringern der Wiedergabegeschwindigkeit

Drücken Sie die PITCH-Taste auf der Fernbedienung.

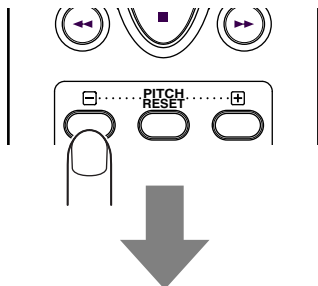

Die "PITCH"-Anzeige auf dem Display leuchtet. Bei jedem Drücken der Taste verringert sich die Wiedergabegeschwindigkeit und wird auf dem Hauptdisplay angezeigt.

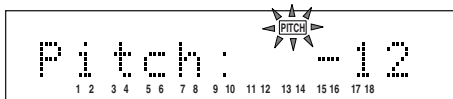

• Zurückkehren zur Wiedergabe in Normalgeschwindigkeit

Drücken Sie die PITCH RESET-Taste auf der Fernbedienung.

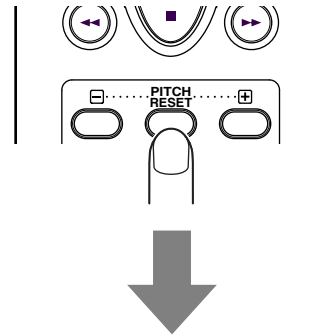

Die "PITCH"-Anzeige auf dem Display erlischt und "Pitch: 0" erscheint auf dem Hauptdisplay. Wenn Sie die PITCH RESET-Taste auf der Fernbedienung noch einmal drücken, kehrt die Wiedergabe zur zuvor eingestellten Geschwindigkeitseinstellung zurück.

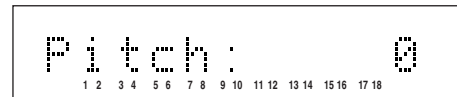

8. WEITERE FUNKTIONEN

CD-TEXT

“CD-TEXT” bezieht sich auf eine neue Art von Musik-CD, die sich von herkömmlichen Musik-CDs darin unterscheidet, dass auf die CD Album-Bezeichnungen, Titelbezeichnungen und weitere Textinformationen aufgenommen worden sind. Die mit den nachfolgenden Logos versehenen CDs unterstützen diese Funktion.



Die Textinformationen wurden in die von herkömmlichen Musik-CDs nicht verwendeten Bereiche aufgenommen. Das bedeutet, dass mit CD-TEXT aufgenommene CDs auf die gleiche Weise wie bisher auf vorhandenen CD-Playern wiedergegeben werden können; die Textinformationen können jedoch nur betrachtet werden, wenn die CD auf einem CD-TEXT-unterstützenden CD-Player wiedergegeben wird. Dieser CD-Player erkennt automatisch, ob eine CD CD-TEXT unterstützt, und zeigt die Informationen auf dem Display an.

Anzeige des CD-Players

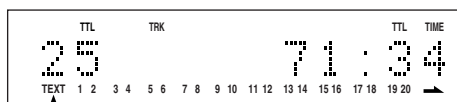

Diese Anzeige leuchtet, wenn es sich bei der gelesenen CD um eine CD-TEXT-unterstützende CD handelt.

Die nachfolgend aufgeführten auf einer CD-TEXT-CD aufgenommenen Textinformationen können durch Drücken der TEXT-Taste auf der Fernbedienung nacheinander angezeigt werden.

Die aufgenommenen Informationen sind jedoch von CD zu CD unterschiedlich, so dass nicht zwangsläufig alle nachfolgend aufgeführten Informationen angezeigt werden. Nicht aufgenommene Informationen werden automatisch ausgelassen und vom CD-Player übersprungen, und nur die vorhandenen Informationen werden angezeigt.

• Während der Wiedergabe

Bei jedem Drücken der TEXT-Taste auf der Fernbedienung werden die einzelnen Informationen nacheinander angezeigt. Während der Wiedergabe erscheinen auf dem Display hauptsächlich Informationen über den derzeit wiedergegebenen Titel.

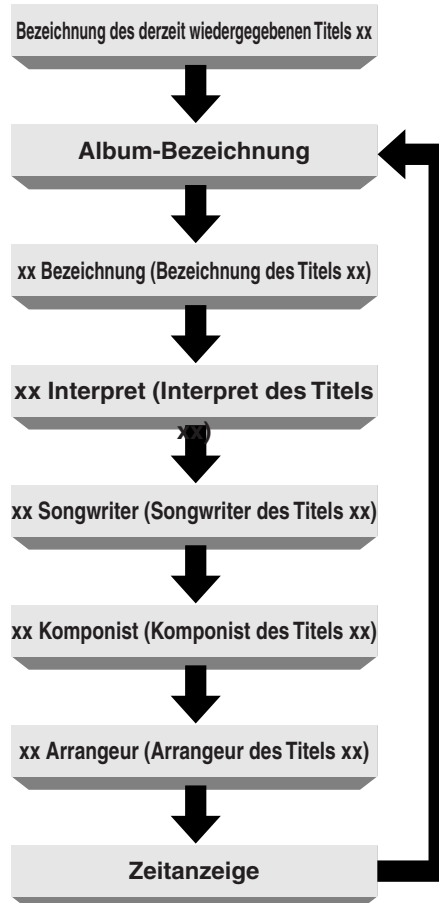

• Im Stoppmodus

Bei jedem Drücken der TEXT-Taste auf der Fernbedienung werden die einzelnen Informationen nacheinander angezeigt. Wenn die ►-Taste gedrückt wird, während "-- Title" angezeigt wird, beginnt die Wiedergabe des entsprechenden Titels. Es können maximal 64 Zeichen angezeigt werden.

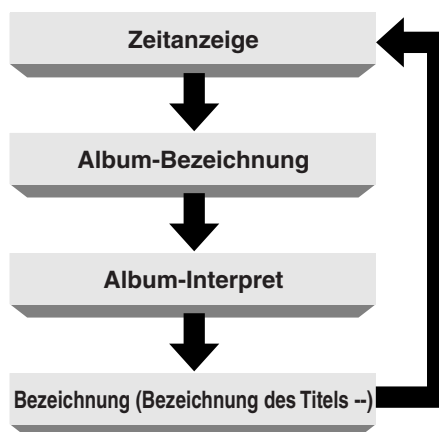

9. TECHNISCHE DATEN UND ABMESSUNGEN

Technische Daten

Audio-Eigenschaften

| | |
|--|--|
| Kanäle | 2 Kanäle |
| Frequenzgang | 2 Hz bis 20 kHz |
| Dynamikbereich | 100 dB |
| Rauschabstand | 110 dB |
| Kanaltrennung | 100 dB (1 kHz) |
| Klirrfaktor | 0,0025 % (1 kHz) |
| Gleichlaufschwankungen | Quarz-Kristall-Genauigkeit |
| Fehlerkorrektursystem | Cross-Interleave Reed Solomon-Code (CIRC) |
| Audioausgang | 2,0 V rms, stereo |
| Kopfhörerausgang ... | 18 mW / 32 Ohm (variables Maximum) |
| Digitalausgang | |
| Koaxialausgang (Stiftbuchse) | 0,5 Vp-p, 75 Ohm |
| Optischer Ausgang (rechteckiger optischer Anschluss) | -19 dBm |

Optisches Ablesesystem

| | |
|-------------------|-------------------|
| Laser | AlGaAs Halbleiter |
| Wellenlänge | 780 nm |

Signalsystem

| | |
|----------------------|---------------------|
| Abtastfrequenz | 44,1 kHz |
| Quantisierung | 16-Bit linear/Kanal |

Stromversorgung

| | |
|-------------------------|--------------------------|
| N-, T-Version | Wechselstrom 230 V 50 Hz |
| Leistungsaufnahme | 12 W |

Gehäuse usw.

| | |
|--------------------------------------|---------------------------------|
| Maximale Abmessungen | 440 (B) x 89 (H) x 317 (T) mm |
| Gewicht | 3.7 kg |
| Zulässige Betriebstemperatur | +5 bis +35 °C |
| Zulässige Betriebsfeuchtigkeit | 5 bis 90 % (keine Kondensation) |

Änderungen der technischen Daten und des Designs dieses CD-Players zum Zwecke der Verbesserung ohne Ankündigung vorbehalten.

Abmessungen (Einheit: mm)

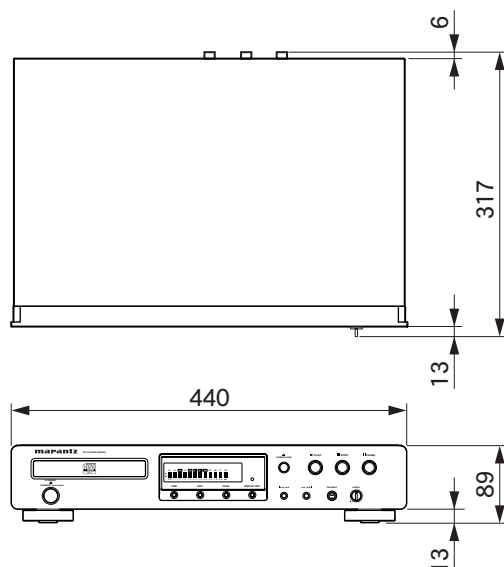

10. FEHLERSUCHE

Falls Sie den Eindruck haben, dass Ihr CD-Player nicht ordnungsgemäß funktioniert, überprüfen Sie zunächst die nachfolgend aufgelisteten Punkte. Falsche Bedienungen können manchmal für Störungen und Fehlfunktionen gehalten werden. Sollte die Störung auch nach Überprüfung der nachfolgenden Punkte bestehen, wenden Sie sich an Ihren Fachhändler oder an das nächstgelegene Marantz-Verkaufsbüro oder an ein Kundenservicecenter.

Die CD dreht sich nicht.

- Ist das Netzkabel richtig angeschlossen worden?
- Ist der CD-Player eingeschaltet worden?
- Ist die CD in der richtigen Position eingelegt worden?
- Ist die CD falsch herum eingelegt worden? (Zeigt die beschriftete Seite der CD nach oben?)
- Ist die CD verschmutzt?
- Ist die CD zerkratzt?
- Ist die CD verbogen?

Die CD dreht sich, aber es ist kein Ton hörbar.

- Sind der Verstärker und die Lautsprecher richtig angeschlossen worden?
- Ist der Verstärker eingeschaltet worden?
- Ist der Funktions- oder Wahlschalter des Verstärkers auf "CD" oder "AUX" (oder an welche Anschlüsse der CD-Player auch immer angeschlossen wurde) gestellt worden?
- Ist die Lautstärke des Verstärkers auf den niedrigsten Wert eingestellt worden?

Die CD beginnt sich zu drehen, aber stoppt dann an einer Stelle.

- Ist die CD verschmutzt?
- Ist die CD zerkratzt?
- Ist die CD verbogen?
- Handelt es sich bei der wiedergegebenen CD um eine Musik-CD? CD-ROMs für PCs usw. können nicht wiedergegeben werden.

Es ist kein Fernbedienungsbetrieb möglich.

- Ist der Sender der Fernbedienung (RC5400CD) auf den Fernbedienungssensor des CD-Players gerichtet worden? Befindet sich zwischen dem CD-Player und der Fernbedienung ein Hindernis, das die Signale blockiert?
- Sind die Batterien der Fernbedienung (RC5400CD) leer?
- Ist der Fernbedienungssensor des CD-Players starkem Lichteinfall ausgesetzt?
- Ist der sich auf der Rückseite befindliche REMOTE CONTROL-Schalter auf die EXTERNAL-Position gestellt worden? (Stellen Sie den Schalter auf INTERNAL, wenn der CD-Player allein verwendet werden soll.)

CD-R/CD-RW-Discs können nicht abgespielt werden.

- Ist die CD falsch herum in die CD-Lade eingelegt worden?
- Haben die aufgenommenen Informationen ein für Musikanwendungen verwendetes Format (CD-DA)?
- Ist die CD finalisiert worden? Falls sie nicht finalisiert (geschlossen) wurde, kann sie nicht wiedergegeben werden.

www.marantz.com

You can find your nearest authorized distributor or dealer on our website.

| | | |
|---------------|-----------------------|--|
| JAPAN | Marantz Japan, Inc. | 35-1 Sagami Ohno 7-Chome, Sagamihara-shi, Kanagawa 228-8505, Japan |
| U.S.A. | Marantz America, Inc. | 1100 Maplewood Drive, Itasca, IL 60143, U.S.A. |
| EUROPE | Marantz Europe B.V. | P.O. Box 8744, 5605 LS Eindhoven, The Netherlands |

marantz[®] is a registered trademark.

