

[Home](#)[Biztonság és  
hibaelhárítás](#)[Néhány szó erről  
a kézikönyvről](#)[Termék tájékoztató](#)[Képernyőjének  
üzembehelyezése](#)[Képernyőn megjelenő  
információ](#)[Felhasználói gondozás  
és szavatolás](#)[Kifejezések listája](#)[Letöltés és  
nyomtatás](#)

## LCD Monitor **I 60E I**

Register your product and get support at  
[www.philips.com/welcome](http://www.philips.com/welcome)



Biztonsági előkészületek és karbantartás

Gyakran feltett kérdések

Problémaelhárítás

Szabályozási információk

Egyéb vonatkozó információk

## Biztonság és problémaelhárítás

### Biztonság óvintézkedések és karbantartás



**FIGYELEM:** az ebben a használati útmutatóban leírt kezelőszervektől vagy beállításoktól, illetve eljárásoktól eltérő kezelőszervek és beállítások használata, illetve más eljárások végrehajtása áramütéssel, elektromos kockázattal és/vagy mechanikai veszélyekkel járhat.

Olvassa el és kövesse ezeket az utasításokat, amikor a monitort beköti és használja:

**Működés közben:**

- Tartsa a monitort távol a közvetlen napfénytől, tűzhelyektől és egyéb hőforrásoktól.
- Távolítsa el a monitor közeléből az olyan tárgyakat, amelyek a szellőzőnyílásokba eshetnek, illetve megakadályozhatják a monitor elektronikus alkatrészeinek megfelelő szellőzését.
- Ne zárja el a káva szellőzőnyílásait.
- A monitor elhelyezése előtt győződjön meg arról, hogy a tápkábel és a konnektor könnyen elérhetőek.
- Ha a monitort a hálózati, illetve az egyenáramú tápkábel kihúzásával kapcsolja ki, a megfelelő működés érdekében várjon 6 másodpercig, mielőtt újra csatlakoztatná a hálózati, illetve az egyenáramú tápkábelt.
- Kizárólag a Philips által jóváhagyott hálózati tápkábelt használja. Ha a csomagolás esetleg nem tartalmazza a hálózati tápkábelt, kérjük lépjen a helyi márkaszervizzel. (Forduljon a Fogyasztói Információs Központ Ügyfélszolgálatához)
- Ne tegye ki az LCD-monitort erős rezgésnek vagy ütődésnek működés közben.
- A monitort ne üsse meg vagy ejtse le működés, illetve szállítás közben.

**Karbantartás:**

- Hogy megóvja a kijelzőt az esetleges sérüléstől, ne nyomja erősen az LCD panel felületét. A monitor mozgatása közben az emeléshez mindig a keretet fogja meg. Soha ne emelje fel a monitort úgy, hogy az LCD panelra teszi a kezét vagy ujját.
- Húzza ki a monitor tápkábelét, ha hosszabb ideig nem fogja használni.
- Húzza ki a monitor tápkábelét, ha kissé nedves kendővel kell megtisztítania. A képernyő felületét száraz ruhával le lehet törölni, ha a tápfeszültség ki van kapcsolva. Azonban soha ne használjon szerves oldószereket, mint például alkoholt vagy ammónia alapú folyadékokat a monitor tisztítására.
- Az áramütés és a készülék maradandó károsodásának kockázatát elkerülendő, ne tegye ki a monitor por, eső, víz, illetve túlzottan nedves környezet hatásának.
- Ha a monitorra folyadék kerül, azonnal törölje le száraz kendővel.
- Ha a monitor belsejébe idegen anyag vagy víz jut, kérjük azonnal áramtalanítsa és húzza ki a hálózat tápkábelt. Ezután távolítsa el az idegen anyagot, illetve vizet, majd szállítsa a monitort a márkaszervizbe.
- Ne tárolja vagy használja az LCD-monitort hő, közvetlen napfény, vagy rendkívül hideg hideg hatásának kitéve

ilyen.

- A monitor legjobb teljesítményének fenntartása és minél hosszabb élettartama érdekében, kérjük, olyan helyen használja a monitort, amely az alábbi hőmérséklet- és páratartalom-tartományba esik.
  - Hőmérséklet: 0 - 40 °C 32 -104 °F
  - Páratartalom: 20-80 % relatív páratartalom

#### Szerviz:

- A készülék háza kizárólag a szerviz szakképzett munkatársai nyithatják ki.
- Amennyiben javításhoz, illetve összeszereléshez szükséges dokumentumra van szüksége, kérjük lépjen kapcsolatba a helyi márkaszervizzel. (Lásd a "Fogyasztói Információs Központ" című fejezetet)
- A szállítással kapcsolatos információkért lásd a "Műszaki adatok" című fejezetet.
- Soha ne hagyja a monitort közvetlen napfényben álló gépkocsiban/csomagtartóban.



Lépjen kapcsolatba szerviztechnikussal, ha a monitor nem működik megfelelően, illetve ha nem biztos arról, hogy milyen eljárást kövessen, ha betartották a Kézikönyv kezelési utasításait.

[VISSZA A LAP TETEJÉRE](#)

Biztonság és problémaelhárítás

Általános kérdések FAQ

Képernyő beállítások

Kompatibilitás másik perifériákkal

LCD lap technológia

Ergonómiai, ökológiai és biztonsági szabványok

Problémaelhárítás

Szabályozási információ

Egyéb vonatkozó információ

## Gyakran feltett kérdések (FAQ)

---

### Általános kérdések

**K:** Amikor telepítem a monitort, mit csináljak, ha a képernyőn ez jelenik meg "Nem lehet ezt a video módot megjeleníteni"?

**V:** A javasolt video mód a Philips monitorokhoz: 1366 x 768 @60Hz.

1. Húzzon ki minden kábelt, majd kapcsolja össze a PC-t azzal a monitorral, melyet előzőleg használt, és amely megfelelően működött.
2. A Windows® Start Menüben válassza a Beállítások/Vezérlőpultot. A Vezérlőpultban válassza a Képernyő ikont. A Képernyő vezérlő ablakban válassza Beállítások fület. A Beállítások fülnél abban a dobozban, melynek neve Asztalterület, állítsa be a felbontást 1366 x 768 pontra.
3. Nyissa meg a "Speciális tulajdonságok"-at és a Frissítési gyakoriságot állítsa be 60Hz-re, majd kattintson az OK gombra.
4. Indítsa újra a számítógépet, és ismételje meg a 2. és a 3. lépést, hogy ellenőrizze, hogy a számítógép valóban 1366 x 768@60Hz -re van beállítva.
5. Kapcsolja ki a számítógépet, távolítsa el a régi monitort, és ismét csatlakoztassa a Philips LCD monitort.
6. Kapcsolja be a monitort, majd a számítógépet.

---

**K:** Mit jelent a "frissítési gyakoriság" egy LCD monitor esetében?

**V:** LCD monitoroknál a frissítési gyakoriság kevésbé fontos. Az LCD monitorok stabil, remegésmentes képet adnak 60Hz-en. Nincsen látható különbség 85Hz és 60Hz között.

---

**K:** Mire valók a CD-ROM-on található .inf és .icm kiterjesztésű fájlok? Hogyan telepítem az (.inf és .icm) illesztőprogramokat?

**V:** Ezek a monitor illesztőprogramjait tartalmazó fájlok. Kövesse a használati utasítás útmutatását az illesztőprogramok telepítéséhez. A monitor első telepítése alkalmával a számítógép esetleg kérheti a monitor illesztőprogramjait (.inf és .icm fájlokat), illetve az ezeket tartalmazó lemezt. Kövesse az utasításokat és helyezze be a csomagban lévő (mellékelt CD-ROM) lemezt. A monitor illesztőprogramjai (.inf és .icm kiterjesztésű fájlok) automatikusan telepítésre kerülnek.

---

**K:** Hogyan állíthatom át a felbontást?

**V:** Az Ön videokártyája/grafikus illesztőprogramja és monitorja együtt határozzák meg a rendelkezésre álló felbontást. A kívánt felbontást a WindowsR Control Panel (Vezérlőpult) "Megjelenítés tulajdonságai" panel segítségével választhatja ki.

---

**K:** Mi történik, ha eltévedek a monitor beállítása közben?

**V:** Egyszerűen nyomja meg az MENU gombot, majd válassza a 'Reset' ('Alaphelyzet') pontot az összes gyári beállítás előhívásához.

---

**K:** Mi az az Auto funkció?

**V:** Az *AUTO beállítás* gomb visszaállítja a képernyő optimális pozícióját, fázisát, óra értékét egyetlen gomb megnyomásával - anélkül, hogy végig kellene navigálnia az OSD(On Screen Display) menüket.

**Megjegyzés:** Az Auto funkció csak bizonyos modelleken áll rendelkezésre.

---

**K:** A monitor nem kap áramot (a LED nem világít) ? Mit tegyek?

**V:** Bizonyosodjon meg, hogy csatlakoztatta a váltóáramú tápkábelt a monitor és alzat közé, és nyomjon le egy billentyűt vagy mozgassa meg az egeret a PC felébresztéséhez.

---

**K:** Fogadja-e az LCD-monitor egyes PC modelleknél a váltott soros jelet?

**V:** Nem. Ha váltott soros jelet használnak, a képernyőn egyszerre fognak megjelenni a páratlan és a páros vízszintes pásztázási sorok, ami torz képhez vezet.

---

**K:** Van értelme Frissítési gyakoriságról beszélni LCD-nél?

**V:** A CRT képernyő technológiától eltérően, amelynél a sebesség, amellyel az elektronsugár

végigpásztáz a képernyő tetejétől az aljáig, meghatározza a vibrálást, egy aktív mátrix képernyő aktív elemet (TFT) használ minden egyes képpont vezérléséhez, és így a frissítési gyakoriságnemigen alkalmazható az LCD technológiában.

---

**K:** Az LCD képernyő ellenálló a karcolásokkal szemben?

**V:** Az LCD felületére egy védőborítást lehet feltenni, amely egy bizonyoskeménységig hatékony (körülbelül a 2H-s ceruza keménységéig). Általában nem ajánlot a képernyő felületét erősebb ütésnek vagy karcolásnak.

---

**K:** Hogyan tisztítsam meg az LCD felületét?

**V:** Sima tisztításhoz használjon tiszta és puha szövetet. Nagyobb tisztításhoz használjon izopropil alkoholt. Ne használjon oldószereket, pl. etilalkoholt, etanolt,acetont, hexánt stb.

---

**K:**Módosíthatom a monitor színbeállítását?

**V:** Igen, megváltoztathatják a színbeállítást az OSD menüvel a következő módon

1. Nyomják le "MENU" gombot, hogy megjelenjen az OSD (On Screen Display) menü
2. Nyomják le "Bal nyíl gomb" gombot amíg elérnek a "szín" opcióhoz, itt ismét nyomják le "MENU" a belépéshez, ahol az alábbi öt lehetőség áll rendelkezésükre.

- a. 6500K; ez a beállítás a panelt lezárja a piros-fehér színű árnyalattól.
- b. 9300K; ez a beállítás a panelt lezárja a kék-fehér színű árnyalattól.
- c. Felhasználó által meghatározott; a felhasználó megválaszthatja a színbeállítást a piros, zöld, kék színek állításával.
- d. sRGB (piros/zöld/kék színmodell); ez szabvány beállítás a helyes színcsere érdekében különböző perifériákkal (pl. digitális kamerák, monitorok, nyomtatók, szkennerek, stb.)

\*Tárgy által kibocsátott szín mérése a tárgy hevítése közben. Ez a méretet abszolút értékben adják meg (Kelvin fok). Az alacsonyabb Kelvin hőmérsékletek, pl. 2004K piros színű; a magasabb hőmérsékletek, mint pl. 9300K kék színűek. A semleges hőmérséklet fehér, 6504K.

---

**K:** Lehet-e a Philips LCD monitort falra szerelni?

**V:** Igen, a Philips Brilliance LCD monitorok rendelkeznek ezzel a választható funkcióval. Négy

szabvány VESA telepítőfurat a hátsó fedélen, lehetővé teszi a felhasználónak a Philips monitor felszerelését a legtöbb VESA szabvány karokra vagy kellekekre. További tájékoztatásért, forduljon az Ön Philips kereskedelmi képviselőjéhez.

[VISSZA A LAP TETEJÉRE](#)

---

## Képernyő beállítások

**K:** Hogyan viszonyulnak az LCD monitorok a CRT monitorokhoz sugárzás terén?

**V:** Mivel az LCD monitorokban nincsen elektron ágyú, nem keltenek akkora sugárzást a felszínen.

[VISSZA A LAP TETEJÉRE](#)

---

## Kompatibilitás más perifériákkal

**K:** Támogatják-e a Philips LCD-monitorok a Plug-and-Play szabványt?

**V:** Igen, a monitorok kompatibilisek a Plug-and-Play szabvánnyal a Windows® 95, 98, 2000, XP és Vista operációs rendszerek esetében.

[VISSZA A LAP TETEJÉRE](#)

---

## LCD lap technológia

**K:** Mi az a folyadékkristályos kijelző?

**V:** A folyadékkristályos képernyő (LCD) egy olyan optikai eszköz, melyet széles körben használnak ASCII karakterek és képek megjelenítésére olyan digitális eszközökön, mint órák, számítógépek, hordozható játékgépek stb. Az LCD technológiát használják a notebookok és más kis számítógépek esetében. Mint a fénykibocsátó diódák és gáz-plazma technológiák, az LCD lehetővé teszi, hogy a képernyő sokkal vékonyabb legyen, mint a katód sugaras (CRT) technológia. Az LCD a másik két technológiához képest sokkal kevesebb energiát fogyaszt, mert azon az elven alapulnak, hogy inkább elnyelik, mint kibocsátják a fényt.

**K:** Mi a különbség a passzív mátrix LCD képernyők és az aktív mátrix LCD képernyők között?

**V:** Az LCD képernyők vagy aktív vagy passzív megjelenítési ráccsal készülnek. Az aktív mátrixban minden képpont kereszteződésnél van egy tranzisztor, melynek kevesebb energiára van szüksége a képpont kigyújtásához. Ezért az aktív mátrixú képernyőben gyakrabban lehet ki és bekapcsolni az áramot, növelni lehet a képernyő frissülési gyakoriságát (az egérmutató sokkal simábban fog mozogni a képernyőn például). A passzív mátrix LCD képernyő minden egyes rácsponthoz tartozó képpontnál van egy vezetője.

---

**K:** Melyek a TFT LCD monitorok előnyei a CRT monitorokhoz képest?

**V:** A CRT monitorban egy fegyver elektronokat lök át és általános fényt állít elő, amikor a polarizált elektronok a fluoreszcens üvegbe csapódnak. Ezért a CRT monitorok alapvetően analóg RGB jelekkel működnek. A TFT LCD monitorok olyan eszközök, melyek a bevitt jelet folyadékkristályos lapon jelenítik meg. A TFT felépítése alapvetően különbözik a CRT szerkezetétől: Mionden egyes cellának aktív mátrix szerkezete van és független aktív elemei. A TFT LCD monitor két üveglapból áll, a köztük lévő űrbe pedig folyadékkristály van töltve. Amikor minden egyes cellához elektródokat kapcsolnak és feszültség alá helyezik őket, a folyadékkristályok molekuláris szerkezete megváltozik, és belső fény jelenik meg a képe előállításához. A TFT LCD monitoroknak számos előnye van a CRT monitorokkal szemben, mivel nagyon vékonyak, és nem is remeg a képük, mivel teljesen más módszerrel működnek.

---

**K:** A 60Hz-es vertikális frekvencia a legoptimálisabb az LCD monitor számára, miért?

**V:** A CRT monitoroktól eltérően a TFT LCD monitoroknak fix a felbontása. Például egy XGA monitornak 1024x3 (R, G, B) x 768 képpontja van, és ennél nagyobb felbontás nem lehetséges további szofvertámogatás nélkül. A lapok úgy vannak tervezve, hogy 65Hz-es pontóra mellett legyen optimális a megjelenítés, mely az XGA képernyők egyik szabványa. Mivel a vertikális/horizontális frekvencia ezen pont óra számára 60Hz/48kHz, az optimum frekvencia ezen monitor számára 60Hz.

---

**K:** Milyen tág látászögű technológia elérhető? Hogyan működik?

**V:** A TFT LCD lap egy hátfény belső eleme, mely a folyadékkristály kettős fénytörését használja el. Azt a jellemzőt felhasználva, mi szerint a belső fény kivetülése megtörik a folyadék elem fő tengelye mellett, a belső fény irányt kap. Mivel a belső fény tükröződési rátája a folyadékkristályon függ a fény belső szögétől, a TFT látászöge kisebb, mint egy CRT monitoré. A látászög általában arra a pontra utal, melynek a kontrasztja aránya 10. Jelenleg is számos látászög szélesítő eljárást fejlesztenek, a legáltalánosabban használt szerint egy széles látászögű filmet használnak, mely a törési rátát megváltoztatva szélesíti a látászöget. A látászög szélesítésére használatos még a Belső lap kapcsolás (IPS) és a Multi-vertikális elrendezések (MVA) használata.

---



**K:** Miért nem remeg az LCD monitor?

**V:** Technikai szakkifejezéssel: az LCD képernyő remeg, de ennek az oka teljesen más, mint a CRT monitornál -- és semmilyen káros hatással nincs a megjelenítésre. Az LCD monitor villódzása általában a nem észlelhető ragyogásra utal, melyet a pozitív és a negatív feszültség közötti különbség okoz. Másrészt a CRT monitorok villódzása, mely zavarja a szemet, abból ered, hogy a fluoreszcens ki- és bekapcsolás láthatóvá válik. Mivel a folyadékkristályos LCD lap reakciója sokkal lassabb, így ez a zavaró villódzás nem lép fel.

---

**K:** Miért van az, hogy az LCD monitor gyakorlatilag mentes az elektromágneses zavarástól?

**V:** A CRT monitoroktól eltérően az LCD monitorok nincsenek olyan alkatrészei, melyek elektromágneses interferenciát keltenének, különösen nem mágneses mezőt. S mivel az LCD monitorok sokkal kisebb az áramfelvétele, az sokkal csendesebben zajlik le.

[VISSZA A LAP TETEJÉRE](#)

---

Biztonság és  
Problémaelhárítás  
Gyakran feltejt kérdések

Gyakori problémák

Képi problémák



Szabályozási információk

Egyéb vonatkozó információk

## Problémaelhárítás

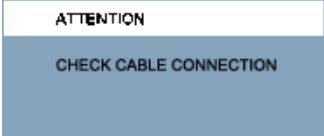
Ez az oldal a felhasználó által kijavítható problémákat mutatja be. Amennyiben a probléma továbbra is fennál miután kipróbálta ezeket a megoldásokat, forduljon a Philips ügyfélszolgálathoz.

Gyakori problémák	
Ez a probléma	Ellenőrizze a következőket
Nincs kép (Az áram LED nem ég)	<ul style="list-style-type: none"> <li>• Győződjön meg arról, hogy az áramellátó kábelt bedugta a falba és a monitorba is.</li> <li>• Először is, a power gombnak a monitor előlapján KI állapotban kell lennie, majd nyomja megint BE pozícióba.</li> </ul>
Nincs kép (Az áram LED narancsszínű vagy sárga)	<ul style="list-style-type: none"> <li>• Győződjön meg arról, hogy a számítógép be van kapcsolva.</li> <li>• Győződjön meg arról, hogy a jel kábel megfelelően csatlakozik a számítógéphez.</li> <li>• Ellenőrizze, hogy a monitor kábel nincs-e megtörve valahol.</li> <li>• Lehet, hogy az energia megtakarító üzemmód be van kapcsolva</li> </ul>
A képernyőn az jelenik meg, hogy 	<ul style="list-style-type: none"> <li>• Győződjön meg arról, hogy a monitor kábel megfelelően csatlakozik a számítógéphez.</li> <li>• Ellenőrizze, hogy a monitor kábel nincs-e megtörve valahol.</li> <li>• Győződjön meg arról, hogy a számítógép be van kapcsolva.</li> </ul>
AUTO gomb nem működik megfelelően	<ul style="list-style-type: none"> <li>• Az Auto funkció a szabványos Macintosh illetve IBM-kompatibilis PC-hez készült, melyeken megfelelően fut a Windows.</li> <li>• Lehet, hogy nem működik megfelelően, ha nem szabványos PC-t vagy video kártyát használ.</li> </ul>
Képmegjelenítési problémák	

<p>A képernyő pozíció nem megfelelő</p>	<ul style="list-style-type: none"> <li>• Nyomja meg az Auto gombot.</li> <li>• Állítsa be a kép helyzetét az OSD főmenü More Settings (További beállítások) tételének Phase/Clock (Fázis/Órajel) menüpontja segítségével.</li> </ul>
<p>A kép vibrál a képernyőn.</p>	<ul style="list-style-type: none"> <li>• Ellenőrizze hogy a jel kábel megfelelően csatlakozik a grafikai kártyához vagy a PC-hez.</li> </ul>
<p>Függőleges remegés lép fel</p> 	<ul style="list-style-type: none"> <li>• Nyomja meg az Auto gombot.</li> <li>• Szüntesse meg a függőleges sávokat az OSD főmenü More Settings of Phase/Clock (Fázis/Órajel további beállításai) menüpontja segítségével.</li> </ul>
<p>Vízszintes remegés lép fel</p> 	<ul style="list-style-type: none"> <li>• Nyomja meg az Auto gombot.</li> <li>• Szüntesse meg a függőleges sávokat az OSD főmenü More Settings of Phase/Clock (Fázis/Órajel további beállításai) menüpontja segítségével.</li> </ul>
<p>A képernyő túl világos vagy túl sötét</p>	<ul style="list-style-type: none"> <li>• Az OSD segítségével állítsa be a kontrasztot és a fényerőt. (Az LCD-monitor háttérvilágításának élettartama véges. Ha a képernyő elsötétedik vagy vibrálni kezd, lépjen kapcsolatba az értékesítési képviselővel.</li> </ul>
<p>Egy utókép jelenik meg</p>	<ul style="list-style-type: none"> <li>• Ha egy állókép hosszabb időn át jelenik meg a képernyőn, előfordulhat, hogy beég és utókép látható rajta. Ez általában néhány óra után eltűnik</li> </ul>
<p>Egy utókép megmarad, miután kikapcsolódott az áram.</p>	<ul style="list-style-type: none"> <li>• Ez a folyadékkristályos képernyők jellemzője, nem pedig a képernyő hibás működése vagy károsodása okozta. Az utókép egy idő múlva eltűnik.</li> </ul>
<p>Zöld, vörös, kék, sötét és fehér pontok maradnak</p>	<ul style="list-style-type: none"> <li>• A maradó képpontok a modern folyadékkristályos technológia normális velejárói.</li> </ul>

További információért olvassa el a [Fogyasztói tájékoztatóközpontok](#) listát és lépjen kapcsolatba a Philips ügyfélszolgálati munkatársával.

[VISSZA A LAP TETEJÉRE](#)

- [Recycling Information for Customers](#)
- [Waste Electrical and Electronic Equipment- WEEE](#)
- [CE Declaration of Conformity](#)
- [Energy Star Declaration](#)
- [Federal Communications Commission \(FCC\) Notice \(U.S. Only\)](#)
- [FCC Declaration of Conformity](#)
- [Commission Federale de la Communication \(FCC Declaration\)](#)
- [EN 55022 Compliance \(Czech Republic Only\)](#)
- [MIC Notice \(South Korea Only\)](#)
- [Polish Center for Testing and Certification Notice](#)
- [North Europe \(Nordic Countries\) Information](#)
- [BSMI Notice \(Taiwan Only\)](#)
- [Ergonomie Hinweis \(nur Deutschland\)](#)
- [Philips End-of-Life Disposal](#)
- [Information for UK only](#)
- [China RoHS](#)
- [Troubleshooting](#)
- [Other Related Information](#)
- [Frequently Asked Questions \(FAQs\)](#)

## Regulatory Information

Model ID: 160E1  
Model No: MWE1160T

---

### Recycling Information for Customers

Philips establishes technically and economically viable objectives to optimize the environmental performance of the organization's product, service and activities.

From the planning, design and production stages, Philips emphasizes the important of making products that can easily be recycled. At Philips, end-of-life management primarily entails participation in national take-back initiatives and recycling programs whenever possible, preferably in cooperation with competitors.

There is currently a system of recycling up and running in the European countries, such as The Netherlands, Belgium, Norway, Sweden and Denmark.

In U.S.A., Philips Consumer Electronics North America has contributed funds for the Electronic Industries Alliance (EIA) Electronics Recycling Project and state recycling initiatives for end-of-life electronics products from household sources. In addition, the Northeast Recycling Council (NERC) - a multi-state non-profit organization focused on promoting recycling market development - plans to implement a recycling program.

In Asia Pacific, Taiwan, the products can be taken back by Environment Protection Administration (EPA) to follow the IT product recycling management process, detail can be found in web site [www.epa.gov.tw](http://www.epa.gov.tw)

The monitor contains parts that could cause damage to the nature environment. Therefore, it is vital that the monitor is recycled at the end of its life cycle.

For help and service, please contact [Consumers Information Center](#) or [F1rst Choice Contact Information Center](#) in each country or the following team of Environmental specialist can help.

Mrs. Argent Chan- Environment manager  
Philips Consumer Lifestyle  
E-mail: [argent.chan@philips.com](mailto:argent.chan@philips.com)  
Tel: +886 (0) 3 222 6795

Mr. Maarten ten Houten - Senior Environmental Consultant  
Philips Consumer Electronics  
E-mail: [marten.ten.houten@philips.com](mailto:marten.ten.houten@philips.com)  
Tel: +31 (0) 40 27 33402

Mr. Delmer F. Teglas  
Philips Consumer Electronics North America  
E-mail: [butch.teglas@philips.com](mailto:butch.teglas@philips.com)  
Tel: +1 865 521 4322

---

[RETURN TO TOP OF THE PAGE](#)

---

## Waste Electrical and Electronic Equipment-WEEE

Attention users in European Union private households



This marking on the product or on its packaging illustrates that, under European Directive 2002/96/EG governing used electrical and electronic appliances, this product may not be disposed of with normal household waste. You are responsible for disposal of this equipment through a designated waste electrical and electronic equipment collection. To determine the locations for dropping off such waste electrical and electronic, contact your local government office, the waste disposal organization that serves your household or the store at which you purchased the product.

[RETURN TO TOP OF THE PAGE](#)

## Energy Star Declaration

This monitor is equipped with a function for saving energy which supports the VESA Display Power Management (DPM) standard. This means that the monitor must be connected to a computer which supports VESA DPM. Time settings are adjusted from the system unit by software.

	VESA State	LED Indicator	Power Consumption
Normal operation	ON (Active)	Green	< 20W (typ.)
Power Saving Alternative 2 One step	OFF (Sleep)	Amber	< 0.5 W
	Switch Off	Off	< 0.5 W



As an ENERGY STAR® Partner, PHILIPS has determined that this product meets the ENERGY STAR® guidelines for energy efficiency.



We recommend you switch off the monitor when it is not in use for a long time.

[RETURN TO TOP OF THE PAGE](#)

## Federal Communications Commission (FCC) Notice (U.S. Only)



This equipment has been tested and found to comply with the limits for a Class B digital device, pursuant to Part 15 of the FCC Rules. These limits are designed to provide reasonable protection against harmful interference in a residential installation. This equipment generates, uses and can radiate radio frequency energy and, if not installed and used in accordance with the instructions, may cause harmful interference to radio communications. However, there is no guarantee that interference will not occur in a particular installation. If this equipment does cause harmful interference to radio or television reception, which can be determined by turning the equipment off and on, the user is encouraged to try to correct the interference by one or more of the following measures:

- Reorient or relocate the receiving antenna.
- Increase the separation between the equipment and receiver.
- Connect the equipment into an outlet on a circuit different from that to which the receiver is connected.
- Consult the dealer or an experienced radio/TV technician for help.



Changes or modifications not expressly approved by the party responsible for compliance could void the user's authority to operate the equipment.

Use only RF shielded cable that was supplied with the monitor when connecting this monitor to a computer device.

To prevent damage which may result in fire or shock hazard, do not expose this appliance to rain or excessive moisture.

THIS CLASS B DIGITAL APPARATUS MEETS ALL REQUIREMENTS OF THE CANADIAN INTERFERENCE-CAUSING EQUIPMENT REGULATIONS.

[RETURN TO TOP OF THE PAGE](#)

## FCC Declaration of Conformity

Trade Name: Philips  
 Philips Consumer Electronics North America  
 P.O. Box 671539  
 Responsible Party: Marietta, GA 30006-0026  
 1-888-PHILIPS (744-5477)

Declaration of Conformity for Products Marked with FCC Logo,  
 United States Only

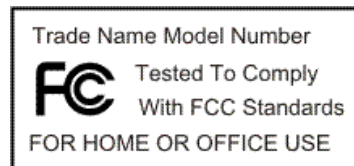

This device complies with Part 15 of the FCC Rules. Operation is subject to the following two conditions: (1) this device may not cause harmful interference, and (2) this device must accept any interference received, including interference that may cause undesired operation.

[RETURN TO TOP OF THE PAGE](#)

## Commission Federale de la Communication (FCC Declaration)



Cet équipement a été testé et déclaré conforme aux limites des appareils numériques de class B, aux termes de l'article 15 Des règles de la FCC. Ces limites sont conçues de façon à fournir une protection raisonnable contre les interférences nuisibles dans le cadre d'une installation résidentielle. CET appareil produit, utilise et peut émettre des hyperfréquences qui, si l'appareil n'est pas installé et utilisé selon les consignes données, peuvent causer des interférences nuisibles aux communications radio. Cependant, rien ne peut garantir l'absence d'interférences dans le cadre d'une installation particulière. Si cet appareil est la cause d'interférences nuisibles pour la réception des signaux de radio ou de télévision, ce qui peut être décelé en fermant l'équipement, puis en le remettant en fonction, l'utilisateur pourrait essayer de corriger la situation en prenant les mesures suivantes:

- Réorienter ou déplacer l'antenne de réception.
- Augmenter la distance entre l'équipement et le récepteur.
- Brancher l'équipement sur un autre circuit que celui utilisé par le récepteur.
- Demander l'aide du marchand ou d'un technicien chevronné en radio/télévision.



Toutes modifications n'ayant pas reçu l'approbation des services compétents en matière de conformité est susceptible d'interdire à l'utilisateur l'usage du présent équipement.

N'utiliser que des câbles RF armés pour les connections avec des ordinateurs ou périphériques.

CET APPAREIL NUMERIQUE DE LA CLASSE B RESPECTE TOUTES LES EXIGENCES DU REGLEMENT SUR LE MATERIEL BROUILLEUR DU CANADA.

[RETURN TO TOP OF THE PAGE](#)

## EN 55022 Compliance (Czech Republic Only)

This device belongs to category B devices as described in EN 55022, unless it is specifically stated that it is a Class A device on the specification label. The following applies to devices in Class A of EN 55022 (radius of protection up to 30 meters). The user of the device is obliged to take all steps necessary to remove sources of interference to telecommunication or other devices.

Pokud není na typovém štítku počítače uvedeno, že spadá do do třídy A podle EN 55022, spadá automaticky do třídy B podle EN 55022. Pro zařízení zařazená do třídy A (chranné pásmo 30m) podle EN 55022 platí následující. Dojde-li k rušení telekomunikačních nebo jiných zařízení je uživatel povinen provést taková opatření, aby rušení odstranil.

[RETURN TO TOP OF THE PAGE](#)

## Polish Center for Testing and Certification Notice

The equipment should draw power from a socket with an attached protection circuit (a three-prong socket). All equipment that works together (computer, monitor, printer, and so on) should have the same power supply source.

The phasing conductor of the room's electrical installation should have a reserve short-circuit protection device in the form of a fuse with a nominal value no larger than 16 amperes (A).

To completely switch off the equipment, the power supply cable must be removed from the power supply socket, which should



be located near the equipment and easily accessible.

A protection mark "B" confirms that the equipment is in compliance with the protection usage requirements of standards PN-93/T-42107 and PN-89/E-06251.

### ***Wymagania Polskiego Centrum Badań i Certyfikacji***

Urządzenie powinno być zasilane z gniazda z przyłączonym obwodem ochronnym (gniazdo z kołkiem). Współpracujące ze sobą urządzenia (komputer, monitor, drukarka) powinny być zasilane z tego samego źródła.

Instalacja elektryczna pomieszczenia powinna zawierać w przewodzie fazowym rezerwową ochronę przed zwarciami, w postaci bezpiecznika o wartości znamionowej nie większej niż 16A (amperów).

W celu całkowitego wyłączenia urządzenia z sieci zasilania, należy wyjąć wtyczkę kabla zasilającego z gniazda, które powinno znajdować się w pobliżu urządzenia i być łatwo dostępne.

Znak bezpieczeństwa "B" potwierdza zgodność urządzenia z wymaganiami bezpieczeństwa użytkownika zawartymi w PN-93/T-42107 i PN-89/E-06251.

### ***Pozostałe instrukcje bezpieczeństwa***

- Nie należy używać wtyczek adapterowych lub usuwać kołka obwodu ochronnego z wtyczki. Jeżeli konieczne jest użycie przedłużacza to należy użyć przedłużacza 3-żyłowego z prawidłowo połączonym przewodem ochronnym.
- System komputerowy należy zabezpieczyć przed nagłymi, chwilowymi wzrostami lub spadkami napięcia, używając eliminatora przepięć, urządzenia dopasowującego lub bezakłóceniewego źródła zasilania.
- Należy upewnić się, aby nic nie leżało na kablach systemu komputerowego, oraz aby kable nie były umieszczone w miejscu, gdzie można byłoby na nie nadeptywać lub potykać się o nie.
- Nie należy rozlewać napojów ani innych płynów na system komputerowy.
- Nie należy wpychać żadnych przedmiotów do otworów systemu komputerowego, gdyż może to spowodować pożar lub porażenie prądem, poprzez zwarcie elementów wewnętrznych.
- System komputerowy powinien znajdować się z dala od grzejników i źródeł ciepła. Ponadto, nie należy blokować otworów wentylacyjnych. Należy unikać kładzenia luźnych papierów pod komputer oraz umieszczania komputera w ciasnym miejscu bez możliwości cyrkulacji powietrza wokół niego.

[RETURN TO TOP OF THE PAGE](#)

## North Europe (Nordic Countries) Information

Placering/Ventilation

VARNING:

FÖRSÄKRA DIG OM ATT HUVUDBRYTARE OCH UTTAG ÄR LÄTÅTKOMLIGA, NÄR DU STÄLLER DIN UTRUSTNING PÅPLATS.

Placering/Ventilation

ADVARSEL:

SØRG VED PLACERINGEN FOR, AT NETLEDNINGENS STIK OG STIKKONTAKT ER NEMT TILGÆNDELIGE.

Paikka/Ilmankierto

VAROITUS:

SUJOITA LAITE SITEN, ETTÄ VERKKOJOHTO VOIDAAN TARVITTAESSA HELPOSTI IRROTTAA PISTORASIASTA.

Plassering/Ventilasjon

ADVARSEL:

NÅR DETTE UTSTYRET PLASSERES, MÅ DU PASSE PÅ AT KONTAKTENE FOR STØMTILFØRSEL ER LETTE Å NÅ.

[RETURN TO TOP OF THE PAGE](#)

---

#### BSMI Notice (Taiwan Only)

符合乙類資訊產品之標準

[RETURN TO TOP OF THE PAGE](#)

---

#### Ergonomie Hinweis (nur Deutschland)

Der von uns gelieferte Farbmonitor entspricht den in der "Verordnung über den Schutz vor Schäden durch Röntgenstrahlen" festgelegten Vorschriften.

Auf der Rückwand des Gerätes befindet sich ein Aufkleber, der auf die Unbedenklichkeit der Inbetriebnahme hinweist, da die Vorschriften über die Bauart von Störstrahlern nach Anlage III = 5 Abs. 4 der Röntgenverordnung erfüllt sind.

Damit Ihr Monitor immer den in der Zulassung geforderten Werten entspricht, ist darauf zu achten, daß

1. Reparaturen nur durch Fachpersonal durchgeführt werden.
2. nur original-Ersatzteile verwendet werden.
3. bei Ersatz der Bildröhre nur eine bauartgleiche eingebaut wird.

Aus ergonomischen Gründen wird empfohlen, die Grundfarben Blau und Rot nicht auf dunklem Untergrund zu verwenden (schlechte Lesbarkeit und erhöhte Augenbelastung bei zu geringem Zeichenkontrast wären die Folge).

Der arbeitsplatzbezogene Schalldruckpegel nach DIN 45 635 beträgt 70dB (A) oder weniger.



**ACHTUNG: BEIM AUFSTELLEN DIESES GERÄTES DARAUFGAHTEN, DAß NETZSTECKER UND NETZKABELANSCHLUß LEICHT ZUGÄNGLICH SIND.**

[RETURN TO TOP OF THE PAGE](#)

### End-of-Life Disposal

Your new monitor contains materials that can be recycled and reused. Specialized companies can recycle your product to increase the amount of reusable materials and to minimize the amount to be disposed of.

Please find out about the local regulations on how to dispose of your old monitor from your local Philips dealer.

**(For customers in Canada and U.S.A.)**

This product may contain lead and/or mercury. Dispose of in accordance to local-state and federal regulations. For additional information on recycling contact [www.eia.org](http://www.eia.org) (Consumer Education Initiative)

[RETURN TO TOP OF THE PAGE](#)

### Information for UK only

**WARNING - THIS APPLIANCE MUST BE GROUNDING.**

**Important:**

This apparatus is supplied with an approved moulded 13A plug. To change a fuse in this type of plug proceed as follows:

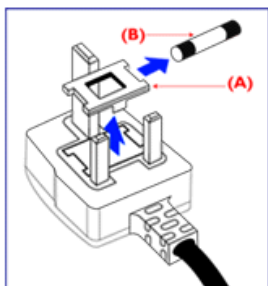

1. Remove fuse cover and fuse.
2. Fit new fuse which should be a BS 1362 5A, A.S.T.A. or BSI approved type.
3. Refit the fuse cover.

If the fitted plug is not suitable for your socket outlets, it should be cut off and an appropriate 3-pin plug fitted in its place.

If the mains plug contains a fuse, this should have a value of 5A. If a plug without a fuse is used, the fuse at the distribution board should not be greater than 5A.

Note: The severed plug must be destroyed to avoid a possible shock hazard should it be inserted into a 13A socket elsewhere.

#### How to connect a plug

The wires in the mains lead are coloured in accordance with the following code:

BLUE - "NEUTRAL" ("N")

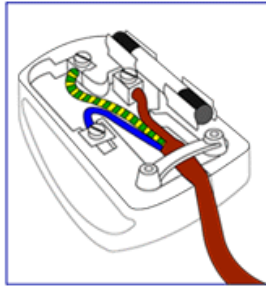

BROWN - "LIVE" ("L")

GREEN & YELLOW - "GROUND" ("G")

1. The GREEN AND YELLOW wire must be connected to the terminal in the plug which is marked with the letter "G" or by the Ground symbol  or coloured GREEN or GREEN AND YELLOW.
2. The BLUE wire must be connected to the terminal which is marked with the letter "N" or coloured BLACK.
3. The BROWN wire must be connected to the terminal which marked with the letter "L" or coloured RED.

Before replacing the plug cover, make certain that the cord grip is clamped over the sheath of the lead - not simply over the three wires.

[RETURN TO TOP OF THE PAGE](#)

---

## China RoHS

The People's Republic of China released a regulation called "Management Methods for Controlling Pollution by Electronic Information Products" or commonly referred to as China RoHS. All products including CRT and LCD monitor which are produced and sold for China market have to meet China RoHS request.

## 中国大陆RoHS

根据中国大陆《电子信息产品污染控制管理办法》（也称为中国大陆RoHS），以下部分列出了本产品中可能包含的有毒有害物质或元素的名称和含量

本表适用之产品

显示器（液晶及CRT）

有毒有害物质或元素

部件名称	有毒有害物质或元素					
	铅 (Pb)	汞 (Hg)	镉 (Cd)	六价铬 (Cr6+)	多溴联苯 (PBB)	多溴二苯醚 (PBDE)
外壳	○	○	○	○	○	○
CRT显示屏	×	○	○	○	○	○
液晶显示屏/灯管	×	×	○	○	○	○
电路板组件*	×	○	○	○	○	○
电源适配器	×	○	○	○	○	○
电源线/连接线	×	○	○	○	○	○

\*：电路板组件包括印刷电路板及其构成的零部件，如电阻、电容、集成电路、连接器等  
 ○：表示该有毒有害物质在该部件所有均质材料中的含量均在《电子信息产品中有毒有害物质的限量要求标准》规定的限量要求以下  
 ×：表示该有毒有害物质至少在该部件的某一均质材料中的含量超出《电子信息产品中有毒有害物质的限量要求标准》规定的限量要求；但是上表中打“×”的部件，符合欧盟RoHS法规要求（属于豁免的部分）

## 中国能源效率标识

根据中国大陆《能源效率标识管理办法》本显示器符合以下要求：

能源效率(cd/W)	>0.85
能效等级	2 级
能效标准	GB 21520-2008

[RETURN TO TOP OF THE PAGE](#)

[Biztonság és problémaelhárítás](#)

[Gyakran feltett kérdések](#)

[Problémaelhárítás](#)

[Szabályozási információk](#)

[Információk USA felhasználóknak](#)

[Információk nem USA-beli felhasználóknak](#)

## Egyéb vonatkozó információ

---

### Információk USA felhasználóknak

#### ***A 115 V feszültségre állított egységeknél:***

Használjon egy UL vezetékkeszletet, mely minimum 18 AWG-ből, SVT vagy SJT típusú vezetőkábelből egy maximum 15 láb hosszú és párhuzamos pengéből, földeléses típusú, 15 amperos, 125 voltos részekből áll.

#### ***A 230 V feszültségre állított egységeknél:***

Használjon egy UL vezetékkeszletet, mely minimum 18 AWG-ből, SVT vagy SJT típusú vezetőkábelből egy maximum 15 láb hosszú és egy tandem pengéből, földeléses típusú, 15 amperos, 250 voltos részekből áll.

---

### Információk nem USA-beli felhasználóknak

#### ***A 230 V feszültségre állított egységeknél:***

Használjon egy vezetékkeszletet, mely minimum egy 18 AWG vezetőkábelből, és egy földeléses típusú, 15 amperos, 250 voltos részekből áll. A vezetékkeszletnek meg kell felelnie azon ország biztonsági előírásainak, melyben használják illetve amelyben értékesítik.

[VISSZA A LAP TETEJÉRE](#)

[Erről a kézikönyvről](#)[Megjegyzések](#)

## Erről a kézikönyvről

---

### Erről a kézikönyvről

Ez az az elektronikus felhasználói kézikönyvet mindenkinek szól, aki a Philips LCD Monitort használja. Leírja a monitor jellemzőit, telepítését, működését és más fontos információkat tartalmaz. A tartalma megfelel a nyomtatott verzió tartalmával.

A fejezetek a következők:

- [Biztonság és problémaelhárítási információk](#) tippeket, ötleteket és megoldásokat a leggyakoribb problémákra, és egyéb más információt tartalmaz, amire szüksége lehet.
- Az [Erről az Elektronikus kézikönyvről](#) szóló rész tájékoztatást ad a rendelkezésre álló információkról, valamint ikon leírásokat tartalmaz és más hasznos dokumentumok.
- [Termék információ](#) tájékoztatást ad a monitor jellemzőiről és a technikai adatairól.
- [A telepítése](#) leírja a kezdeti telepítési eljárást, és áttekintést ad arról, hogy hogyan használja a monitort.
- [OSD](#) arról ad információt, hogy hogyan állíthatja be a monitort.
- [Ügyfél kapcsolatok és garancia](#) a világszerte megtalálható Philips Ügyfél Információs Központok listáját tartalmazza. a segély telefonszámokkal és a garanciára vonatkozó információkkal együtt, melyek erre a termékre vonatkoznak.
- [Szószedet](#) a szakkifejezések definícióit tartalmazza.
- [Letöltés és nyomtatási lehetőség](#) ezt az egész kézikönyvet a merevlemezre viszi, hogy könnyebben hozzáférhető legyen.

[VISSZA A LAP TETEJÉRE](#)

---

### Kiegészítő megjegyzések

A következő alfejezetek az egyes nemzeti konvenciókat tartalmazzák, melyeket figyelembe kell venni a terméknel.

### Megjegyzések, figyelemfelhívások, figyelmeztetések

Ebben a kézikönyvben a szövegblokkok mellett ikonok találhatóak, és a szöveg félkövér vagy dőlt betűvel is

kinyomtatható. Ezek a blokkok bizonyos megjegyzéseket, felhívásokat vagy figyelmeztetéseket tartalmaznak. Ezek a következők:



**Megjegyzés:** Ez az ikon fontos információkat és tippeket jelöl, melyek segítségével hatékonyabban tudja használni számítógépét.



**FIGYELEM FELHÍVÁS:** Ez az ikon olyan információt jelez, mely segítségével elkerülheti az esetleges hardverkárosodást vagy adatvesztést.



**FIGYELMEZTETÉS:** Ez az ikon veszélyhelyzetre hívja fel a figyelmet, és segítséget nyújt abban, hogy hogyan kerülje el a problémát.

Néhány figyelmeztetés más formában is megjelenhet, és lehetséges, hogy nem kísérik őket ikonok. Ilyen esetekben a figyelmeztetés speciális formátumát kötelezően jelezzük.

[VISSZA A LAP TETEJÉRE](#)

---

©2009 Koninklijke Philips Electronics N.V.

Minden jog fenntartva. A kézikönyv ismételt előállítása, másolása, használata, módosítása, bérbeadása, bérlete, nyilvános bemutatása, átvitele vagy sugárzása részben vagy egészben a Philips Electronics N.V. írásos engedélye nélkül tilos.



[Ólommentes termék](#)[Műszaki adatok](#)[Felbontás és előre beállított módok](#)[Philips képpont hiba politika](#)[Támogatott videó módok](#)[Automatikus energia megtakarítás](#)[Fizikai jellemzők](#)[Ér kiosztás](#)[Termék nézetek](#)[Fizikai funkció](#)

## Termék információ

### Ólommentes termék



A Philips kijelzőiben nincsenek az ólomhoz hasonló mérgező anyagok. Az ólommentes kijelzők segítik megvédeni az Önök egészségét és hozzájárul a környezetvédelmileg érzékeny újrahasznosításhoz, valamint az elektromos és elektronikus termékekből keletkező hulladékok ártalmatlanításához. A Philips megfelel az Európai Közösség szigorú RoHS Irányelvének amely korlátozza a veszélyes anyagok használatát elektromos és elektronikus berendezésekben. A Philips termékekkel Önök biztosak lehetnek abban, hogy a kijelző nem károsítja a környezetet.

### Műszaki adatok\*

#### LCD KÉPERNYŐ

Típus	TFT LCD
Képernyő méret	15.6"
Képpont távolság	0.252 x 0.252 mm
LCD képernyő típus	1366 x 768 képpont R.G.B. vertikális sáv Csillogásmentesítő polarizáló keménység
Tényleges képtér	344.2 x 193.5 mm
Képernyő színek	16.7m

#### Frissítés

Függőleges frissítési sebesség	56 Hz-76 Hz
Vízszintes frekvencia	30 kHz - 60 kHz

## VIDEÓ

Video pont ráta	140 MHz
Bemeneti impedancia	
- Videó	75 $\Omega$
- Szinkron	2.2K $\Omega$
Bemeneti jelszint	0.7 Vpp
Szinkron bemeneti jel	Külön szinkron Összetett szinkron Szinkronizálás zöldre
Szinkron polaritás	Pozitív vagy negatív

\* Ezek az információk tájékoztatás nélkül változhatnak.

[VISSZA A LAP TETEJÉRE](#)

## Felbontás és előre beállított módok

- A. Maximális felbontás
- A 160E1 esetében  
1366 x 768 60 Hz-es képráfrissítés mellett (analóg bemenet)
- B. Ajánlott Felbontás
- A 160E1 esetében  
1366 x 768 60 Hz-es képráfrissítés mellett (analóg bemenet)

### 8 gyárilag beállított mód:

H. freq (kHz)	Resolution	V. freq (Hz)
31.47	720 x 400	70.09
31.47	640 x 480	59.94
37.50	640 x 480	75.00
37.88	800 x 600	60.32
46.88	800 x 600	75.00
48.36	1024 x 768	60.00
60.02	1024 x 768	75.03
47.71	1366 x 768	59.79

[VISSZA A LAP TETEJÉRE](#)

### Támogatott videó módok

Videó megjelenítési képességek	480i/480p/576i/576p/720p/1080i/1080p (HDCP támogatással)
--------------------------------	--

[VISSZA A LAP TETEJÉRE](#)

### Automatikus energiatakarékosság

Ha ön VESA DPMS szabványú monitorkártyával vagy programmal rendelkezik, a monitor automatikusan csökkenti az energiafogyasztását, ha nincs használatban. Ha jel érkezik a billentyűzetről, egérről vagy más bemeneti eszköztől, a monitor automatikusan "felébred". Az alábbi táblázatban megtalálható a teljesítményfelvétel és ennek az automatikus energiatakarékossági funkciónak a jelzése:

Energigazdálkodás meghatározások					
VESA Mód	Videó	Vízszintes szinkron	Függőleges szinkron	Teljesítményfelvétel	LED színe
Aktív	Bekapcsolt	Van	Van	< 20 W (typ.)	Zöld

Alvás	Kikapcsolt	Nincs	Nincs	< 0.5 W	Narancssárga
Kikapcsolás	Kikapcsolt	-	-	< 0.5 W	Kikapcsolt

Ez a monitor megfelel az ENERGY STAR® szabványnak. Mint ENERGY STAR® Partner, a PHILIPS elhatározta, hogy ez a termék feleljen meg az ENERGY STAR® energiahatékonysági irányelveknek.

[VISSZA A LAP TETEJÉRE](#)

### Fizikai jellemzők

Billentés	-5° ~ 20°
Tápegység	100 ~ 240 VAC, 50/60 Hz
Teljesítményfelvétel	<35 W* (tip.)
Hőmérséklet	0° C-tól 40° C-ig (üzemi) -20° C-tól 60° C-ig (tárolási)
Relatív páratartalom	20% - 80%
Rendszer MTBF	50000 óra (CCFL 50000 óra)
A fiók színe	160E1SB: Fekete

[VISSZA A LAP TETEJÉRE](#)

### Jel ér kiosztás

A 15 tűs D-sub (apa) jelkábel:

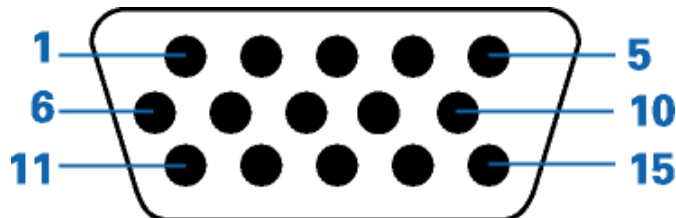

Tű száma	Kiosztás	Tű száma	Kiosztás
1	Piros videobemenet	9	DDC + 5 V
2	Zöld videobemenet/SOG	10	LGND
3	Kék videobemenet	11	Föld
4	Sense (Föld)	12	Soros adatkábel (SDA)
5	Föld - Kábelérzékelés	13	H. Sync / H+V. Sync
6	Piros videoföldelés	14	V. Sync (VCLK a DDC-hez)
7	Zöld videoföldelés	15	Adat időkábel (SCL)
8	Kék videoföldelés		

[VISSZA A LAP TETEJÉRE](#)

---

## Nézetek

Az alábbi linkek segítségével megjeleníthetők a monitor és összetevőinek különböző nézetei.

[Előnézeti termékleírás](#)

[VISSZA A LAP TETEJÉRE](#)

---

## Fizikai funkció

### Billentés

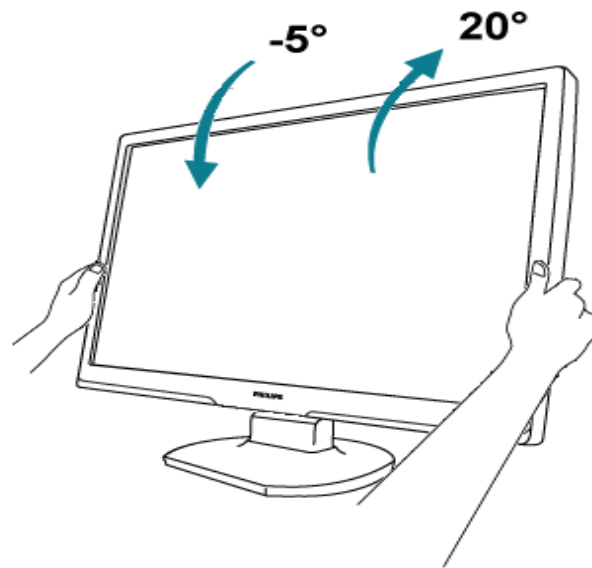

VISSZA A LAP TETEJÉRE

Termék tulajdonságok

Technikai adatok

Felbontás & előre beállított módok

Automatikus energia megtakarítás

Fizikai tulajdonságok

Ér kiosztás

Termék nézetek

## Philips képpont hiba politika

### A Philips Lap monitor képpont hiba politikája

A Philips azért küzd, hogy a legjobb minőségű termékeket készítse el. Az iparág legmodernebb gyártási eljárásait használjuk, és szigorú minőség ellenőrzést végzünk. Néha azonban a TFT LCD képernyőknél elkerülhetetlen a képpont vagy rész-képpont hibája, hibái. Egyetlen gyártó sem tudja garantálni, hogy valamennyi képernyője mentes legyen a képpont hibáktól, de a Philips hogy az info garantálja, hogy minden olyan monitort, mely kifogásolható mennyiségű képpont hibát tartalmaz, a garancia mellett megjavít vagy kicserél. Ez a jegyzet a különféle képpont hibákat írja le, és meghatározza az elfogadható szintet mindegyik típusnál. Ahhoz, hogy érvényes legyen a garancia a javításra, a képpont hibák száma a TFT LCD képernyőn meg kell haladja ezeket a hibaszinteket. Például a XGA monitor esetében a hibás alképpontok száma nem lehet több az összes képpont 0,0004%-ánál. Ráadásul mivel bizonyos képpont hibák kombinációi jobban látszanak, ezekben az esetekben a Philips még magasabb minőségi szabványokat állít fel. Ez világszerte alkalmazott eljárás.

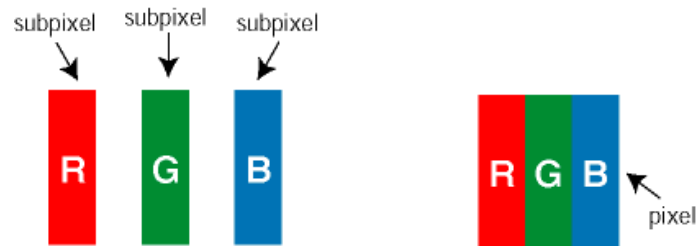

#### Képpontok és alképpontok

Egy képpont vagy kép elem, mely a három alképpontból, a három elsődleges színből, vörösből, zöldből és kékből áll. Több képpont együtt alkot egy képet. Amikor egy képpont összes alképpontja világít, a három színes alképpont egységes fehér képpontként jelenik meg. Amikor mind sötét, a alképpont együttesen egységes fekete képpontként jelenik meg. A világos és sötét alképpontok egyéb kombinációi más egységes színeként jelennek meg.

#### Képpont hibák típusai

Képpont és alképpont hibák különbözőképpen jelennek meg a képernyőn. A képpont hibáknak két kategóriája van, és az egyes kategóriákon belül számos alképpont hiba szerepel.

**Fényes pont hibák** A fényes pont hibák mindig világos, azaz "bekapcsolt" képpontként vagy al-képpontként jelennek meg. Más szóval a **fényes pont** egy olyan al-képpont, amely világos marad a képernyőn, amikor a monitor sötét mintát jelenít meg. A fényes pont hibák típusai:

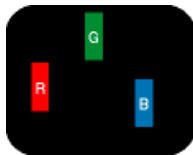

Egy égő vörös, zöld vagy kék alképpont



Két szomszédos égő alképpont:

- Vörös + Kék = Bíbor
- Vörös + Zöld = Sárga
- Vörös + Zöld = Sárga



Három szomszédos égő alképpont  
(egy fehér képpont)



A vörös vagy kék színű **fényes pont** több mint 50 százalékkal világosabb kell, hogy legyen a szomszédos pontoknál; míg a zöld színű fényes pont 30 százalékkal világosabb a szomszédos pontoknál.

**Fekete pont hibák** A fekete pont hibák mindig sötét, azaz "kikapcsolt" képpontként vagy al-képpontként jelennek meg. Más szóval a **fekete pont** egy olyan al-képpont, amely sötét marad a képernyőn, amikor a monitor világos mintát jelenít meg. A fekete pont hibák típusai:

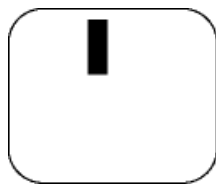

Egy sötét alképpont

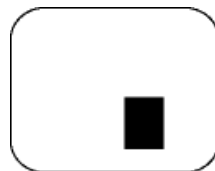

Két vagy három sötét alképpont vagy három fekete alképpont

#### Képpont közelségi hibák

Mivel az azonos képpont és alképpont hibák, melyek egymáshoz közel vannak, jobban észrevehetők, a Philips megadja a közelségi határokat a hibákhoz.

#### Képpont hiba határok

Annak a meghatározásához, hogy érvényes-e a javítási vagy csere garancia, a TFT LCD képernyőn egy Philips lap monitoron a képpont és alképpont hibáknak meg kell haladni a következő táblázatokban szereplő értékeket.

FÉNYPONT HIBÁK	ELFOGADHATÓ SZINT
MODELL	160E1



1 megvilágított alpixel	3
2 egymás melletti megvilágított alpixel	1
3 egymás melletti megvilágított alpixel (egy fehér pixel)	0
Két fényponthiba* közötti távolság*	>15mm
Minden fajtájú összes fényhatás hiba	3

FEKETE PONTHIBÁK	ELFOGADHATÓ SZINT
MODELL	160E1
1 sötét alpixel	5
2 egymás melletti sötét alpixel	2
3 egymás melletti sötét alpixel	0
Távolság két fekete ponthiba között*	>15mm
Mindenfajta fekete ponthiba	5

Összes PONTHIBA	ELFOGADHATÓ SZINT
MODELL	160E1
Mindenfajta világos ponthiba	5

*Megjegyzés:*

\* 1 vagy 2 egymás melletti alpixelhiba = 1 ponthiba

[VISSZA A LAP TETEJÉRE](#)

## Az LCD monitor telepítése

Előnézeti termékleírás

Csatlakoztatás a PC-hez





A talpazat eltávolítása

Kezdetek

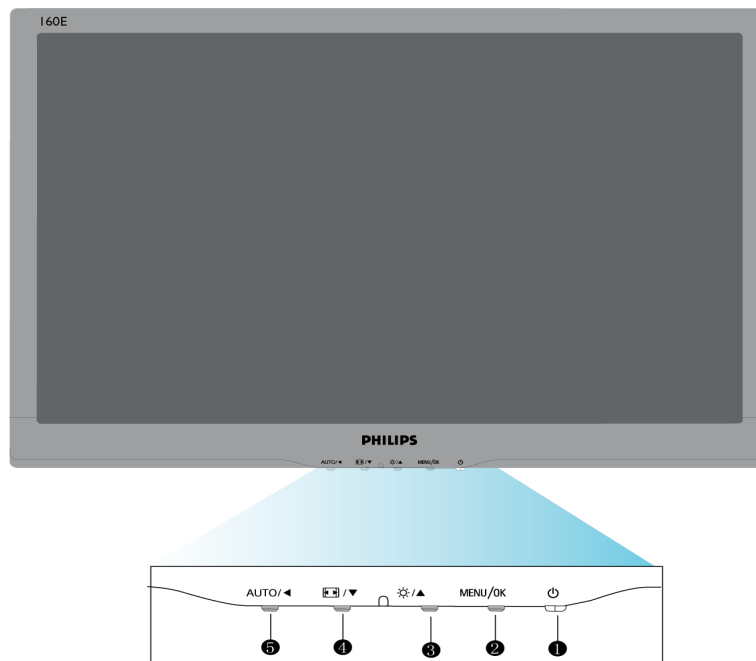
A teljesítmény optimalizálása

### Előnézeti termékleírás

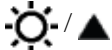

- 1  A monitor be-, illetve kikapcsolása.
- 2  Az OSD menü megnyitása / kiválasztás megerősítése.
- 3  A monitor fényerejének beállításához.
- 4  Automata képezérlés váltása széles és 4:3 formátumban.
- 5  A vízszintes helyzet, függőleges helyzet, fázis és időzítés beállítások automatikus módosításához. Az OSD előző szintjére történő visszalépés.

[VISSZA A LAP TETEJÉRE](#)

## Hátulnézet

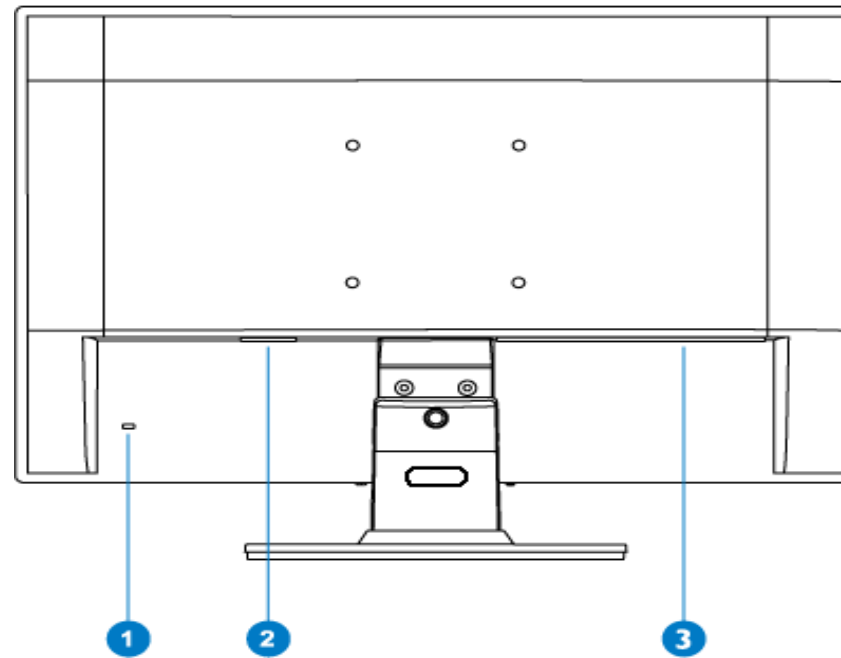

- 1 Kensington biztonsági zár
- 2 Hálózati tápkábel bemenete
- 3 VGA bemenet

VISSZA A LAP TETEJÉRE

## A teljesítmény Optimalizálása

- A legjobb teljesítmény eléréséhez ellenőrizze, hogy a képernyő 1366 x 768, 60H módban van.



**Megjegyzés:** A monitor aktuális beállításait az 'MENU' gomb egyszeri megnyomásával ellenőrizheti. Az aktuális kijelzési üzemmód a RESOLUTION (FELBONTÁS) elnevezésű OSD kezelőszervben látható.

[VISSZA A LAP TETEJÉRE](#)

## Csatlakoztatás a PC-hez

---

[Előnézeti termékleírás](#)

[Kiegészítő csomag](#)

[Csatlakoztatás a PC-hez](#)

[Kezdetek](#)

[A teljesítmény optimalizálása](#)

[A talpazat eltávolítása](#)

### Kiegészítő csomag

Csomagolja ki minden alkatrészt.



Áram kábel



VGA kábel



EDFU

[VISSZA A LAP TETEJÉRE](#)

---

## Csatlakoztatás a PC-hez

1) Csatlakoztassa szorosan a hálózati tápkábelt a monitor hátulján lévő aljzathoz. (A Philips az első üzembe helyezés érdekében már csatlakoztatta a VGA-kábelt.)

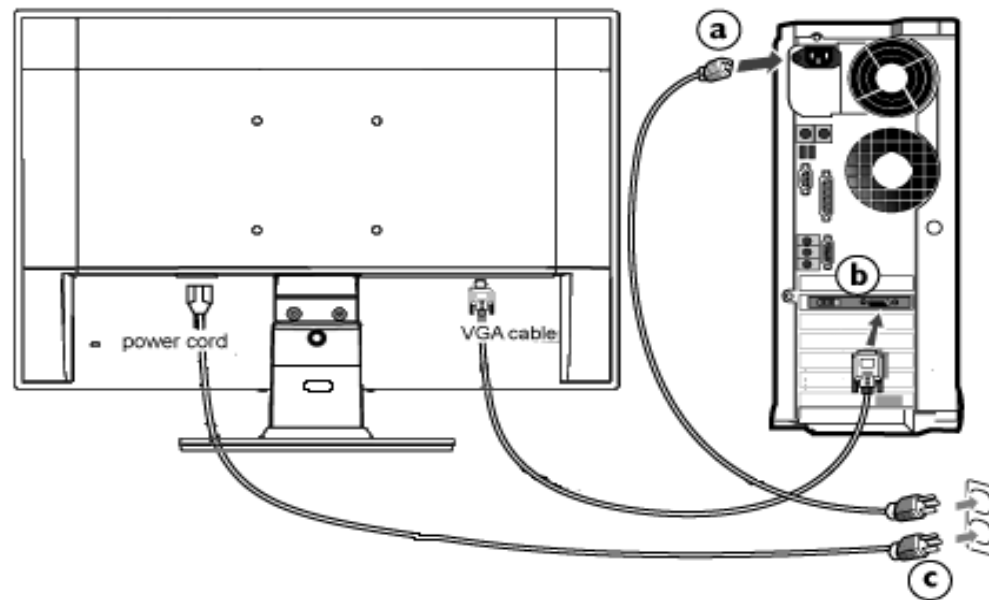
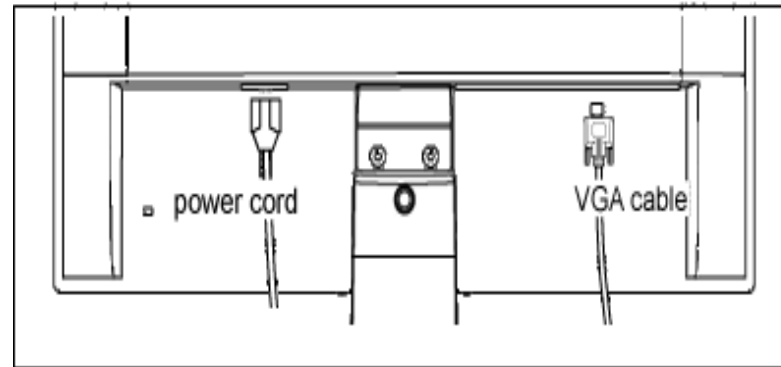

2) Csatlakoztassák a személyi számítógéphez

- (a) Kapcsolják ki a számítógépet, és húzzák ki csatlakozóját az áramforrásból.
- (b) Csatlakoztassák a monitor jel-kábelét, az Ön számítógépének hátsó részén található videó-csatlakozóhoz.
- (c) Csatlakoztassák számítógépüket és monitorjukat, egy közeli aljzatba.

- (d) Kapcsolják be a számítógépet és a monitort. Amennyiben a monitoron kép jelenik meg, a telepítés sikeres volt.

[VISSZA A LAP TETEJÉRE](#)

[Előnézeti termékleírás](#)[Kiegészítő csomag](#)[Csatlakoztatás a PC-hez](#)[Kezdetek](#)[A teljesítmény optimalizálása](#)[A talpazat eltávolítása \(Remove the base\)](#)

## A talpazat eltávolítása

---

### A talpazat eltávolítása

Feltétel:

- VESA szabványú talpazat-alkalmazások esetén

Távolítsa el a három csavart, majd válassza le az állványt a folyadékkristályos képernyőről.

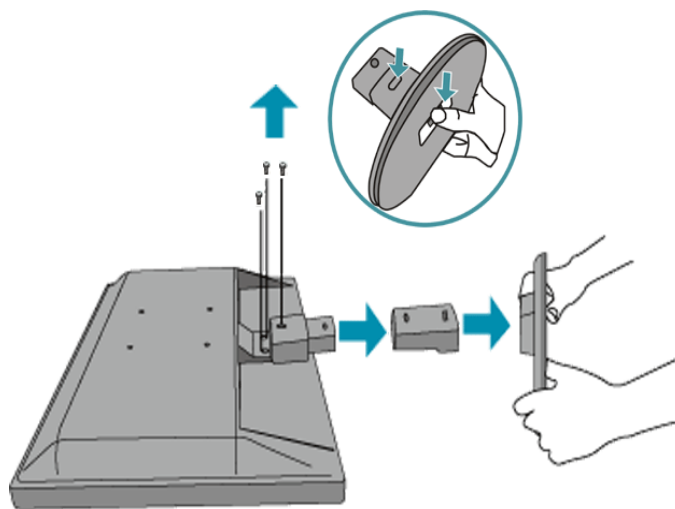

**Megjegyzés:** A monitor 75x75 mm-es VESA rögzítőfelületet tud fogadni.



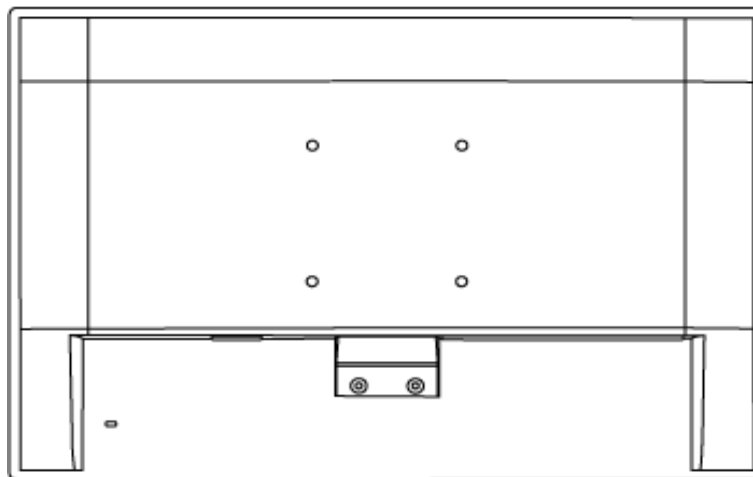

VISSZA A LAP TETEJÉRE

## Az LCD monitor

### Előnézeti termékleírás

A monitor csatlakoztatása és beállítása  
Kezdetek

### A teljesítmény Optimalizálása

# Kezdetek

---

## Kezdetek

### Az információs fájl (.inf) használata Windows® 95/98/2000/Me/XP/Vista vagy későbbi

A Philips monitorokat VESA DDC2B jellemzőkkel készítették, aminek köszönhetően támogatja a Windows® 95/98/2000/Me/XP/Vista, Plug & Play követelményeit. Ahhoz, hogy engedélyezni lehessen az Önök Philips monitorját, a "Képernyő" párbeszédablakban a Windows® 95/98/2000/Me/XP/Vista esetében is aktiválni lehessen a Plug & Play alkalmazást, Önnek először ezt az információs állományt kell telepítenie (.inf). Az alábbiakban részletezzük a telepítési eljárást a Windows® 95 OEM Release 2 , 98 , 2000, Me, XP és Vista rendszerek esetében.

#### A Windows® 95 esetében

1. Indítsa be a Windows® 95 programot
2. Kattintson a "Start" gombra, majd a "Beállítások" és végül "Vezérlőpult" gombokra.
3. Kattintson kétszer a "Képernyő" ikonra.
4. Válassza a "Beállítások" fület, majd kattintson az "Előrehaladott" gombra ...
5. Válasszák a "Monitor" gombot, majd a "Változtat" ... majd kattintsanak a "Lemez" gombra ...
6. Kattintsanak a "Tallóz" gombra majd válasszák ki a megfelelő meghajtót, pl. F: (CD-ROM meghajtó) majd kattintsanak az 'OK' gombra.
7. Kattintson az "OK" gombra, majd válassza ki monitorjának modelljét, és ismét kattintson az "OK" gombra.
8. Kattintson a "Befejez" gombra.

#### A Windows® 98 esetében

1. Indítsa be a Windows® 98 programot
2. Kattintson a "Start" gombra, majd a "Beállítások" és végül "Vezérlőpult" gombokra.
3. Kattintson kétszer a "Képernyő" ikonra.
4. Válassza a "Beállítások" fület, majd kattintson az "Előrehaladott" gombra ...
5. Válasszák a "Monitor" gombot, majd a "Változtat" ... majd kattintson a "Tovább" gombra
6. Válassza a "Minden meghajtó listázása egy adott helyen", ahonnan kiválaszthatja az Önt érdeklő meghajtót. majd kattintson a "Tovább" gombra, és azután a "Lemez" gombra .
7. Kattintsanak a "Tallóz" gombra majd válasszák ki a megfelelő meghajtót, pl. F: ( CD-ROM meghajtó) majd kattintsanak az 'OK' gombra.
8. Kattintson az "OK" gombra, majd válassza ki monitorjának a modelljét, kattintson a "Tovább" gombra, és ismét a "Tovább" gombra.
9. Kattintson a "Befejez" gombra, majd a "Bezár" gombra.

#### A Windows® 2000 esetében

1. Indítsa be a Windows® 2000 programot

2. Kattintson a "Start" gombra, mutasson a "Beállítások" és végül "Vezérlőpult" gombokra.
3. Kattintson kétszer a "Képernyő" ikonra.
4. Válassza a "Beállítások" fület, majd kattintson az "Előrehaladott" gombra ...
5. Válassza a "Monitor" gombot
  - Amennyiben a "Tulajdonságok" gomb nem aktív, azt jelenti, hogy az Ön monitorja, megfelelően van konfigurálva. Kérjük, állítsa le a telepítést.
  - Amennyiben a "Tulajdonságok" gomb aktív. Kattintson a "Tulajdonságok" gombra. Hajtsa végre, a következő lépéseket.
6. Kattintson a "Meghajtó", majd a "Meghajtó frissítése" gombokra. majd kattintson a "Tovább" gombra.
7. Válassz a "Minden ismert meghajtó listázása egy adott helyen", ahonnan kiválaszthatja az Önt érdeklő meghajtót. " majd kattintson a "Tovább" gombra, és azután a "Lemez" gombra.
8. Kattintsanak a "Tallóz" gombra majd válasszák ki a megfelelő meghajtót, pl. F: (CD-ROM meghajtó).
9. Kattintson a "Megnyit", majd az "OK" gombokra.
10. Válassza ki monitorjának modelljét, majd kattintson a "Tovább" gombra, és ismét a "Tovább" gombra.
11. Kattintson a "Befejez" gombra, majd a "Bezár" gombra.

Amennyiben a "Digitális aláírás nem található" ablakot, akkor kattintson az "Igen" gombra.

### A Windows® ME esetében

1. Indítsa be a Windows® ME programot
2. Kattintson a "Start" gombra, mutasson a "Beállítások" és végül "Vezérlőpult" gombokra.
3. Kattintson kétszer a "Képernyő" ikonra.
4. Válassza a "Beállítások" fület, majd kattintson az "Előrehaladott" gombra ...
5. Válasszák a "Monitor" gombot, majd a "Változtat" ... gombot.
6. Válassza a "Meghajtó helyének specifikálása (előrehaladott)", majd kattintson a "Tovább" gombra.
7. Válassza a "Minden meghajtó listázása egy adott helyen", ahonnan kiválaszthatja az Önt érdeklő meghajtót. majd kattintson a "Tovább" gombra, és azután a "Lemez" gombra .
8. Kattintsanak a "Tallóz" gombra majd válasszák ki a megfelelő meghajtót, pl. F: (CD-ROM meghajtó) majd kattintsanak az 'OK' gombra.
9. Kattintson az "OK" gombra, majd válassza ki monitorjának a modelljét, kattintson a "Tovább" gombra, és ismét a "Tovább" gombra.
10. Kattintson a "Befejez" gombra, majd a "Bezár" gombra.

### A Windows® XP esetében

1. Indítsa el a Windows® XP-t.
2. Kattintson a 'Start' gombra, majd a 'Control Panel' felíratra.
3. Válassza ki a 'Printers and Other Hardware' kategóriát és kattintson rá.
4. Kattintson a 'Display' címszóra.
5. Válassza ki a 'Settings' fület, majd kattintson az 'Advanced' gombra.
6. Válassza ki a 'Monitor' fület
  - Ha a 'Properties' gomb nincs aktiválva, akkor a képernyője megfelelően konfigurált. Kérjük, fejezze be a telepítést.
  - Ha a 'Properties' gomb aktív, kattintson a 'Properties' gombra.
 Kérjük, kövesse az itt megadott lépéseket.
7. Kattintson a 'Driver' fülre, majd az 'Update Driver...' gombra.
8. Válassza ki az 'Install from a list or specific location [advanced]' rádiógombot, majd kattintson a 'Next' gombra.
9. Válassza a ' Don't Search. I will choose the driver to install' rádiógombot, majd kattintson a 'Next' gombra.

10. Kattintson a 'Have disk...' gombra, majd a 'Browse...' gombra. Ezután válassza ki a megfelelő F meghajtót: (CD-ROM meghajtó).
11. Kattintson az 'Open', majd az 'OK' gombra.
12. Válassza ki a képernyőmodellt és kattintson a 'Next' gombra.  
- Ha a 'has not passed Windows® Logo testing to verify its compatibility with Windows® XP' felirat jelenik meg, kattintson a 'Continue Anyway' gombra.
13. Kattintson a 'Finish', majd a 'Close' gombra.
14. Kattintson az 'OK' gombra, majd a •Display\_Properties• párbeszédablak bezárásához kattintson újra az 'OK' gombra.

### Windows® Vista esetében

1. Indítsa el a Windows®Vista operációs rendszert
2. Kattintson a Start gombra, válassza ki, majd kattintson a 'Vezérlőpult parancsára'.
3. Válassza ki és kattintson a Hardware and 'Hardver' és Hang elemre.
4. Válassza ki a 'Eszközkezelő elemet' és kattintson az 'Illesztőprogramok frissítése elemre'.
5. Válassza ki a Monitor elemet, majd a jobb gombbal kattintson a 'Generic PnP Monitor' elemre.
6. Kattintson az 'Illesztőprogram frissítése gombra'.
7. Válassza ki a 'Illesztőprogram keresése a számítógépen elemet'.
8. Kattintson a Browse/Keresés gombra és jelölje ki azt a meghajtót, amelybe a lemezt helyezte. Példa: (CD-ROM meghajtó: \\Lcd\PC\drivers\).
9. Kattintson a 'Tovább' gombra.
10. Várjon néhány percet, amíg az illesztőprogram telepítése be nem fejeződik, majd kattintson a 'Bezárás' gombra.

Amennyiben az Ön 95/98/2000/Me/XP/Vista változata különbözik, vagy amennyiben részletesebb telepítési tájékoztatásra

van szüksége, kérjük, használja a Windows® 95/98/2000/Me/XP/Vista Felhasználói Kézikönyvet.

[VISSZA A LAP TETEJÉRE](#)

Az OSD leírása

Az OSD fa

## Képernyőn megjelenő menü (OSD)

### Az OSD leírása

#### **Mi az az OSD?**

Ez egy minden Philips LCD monitornál elérhető funkció, mely lehetővé teszi a végfelhasználó számára, hogy a monitor képernyőjellemeit egy képernyőn megjelenített menü keresztül állítsa be. A felhasználói felület felhasználóbarát és könnyen kezelhető.

#### **Alapinformációk az irányító billentyűkről.**

A monitor előoldalán lévő MENU/OK gombot megnyomva megjelenik az OSD fő menü, és mostmár elkezdheti módosítani a monitor számos jellemzőjét. Használja a ▲ ▼ gombokat a belső módosításokhoz.

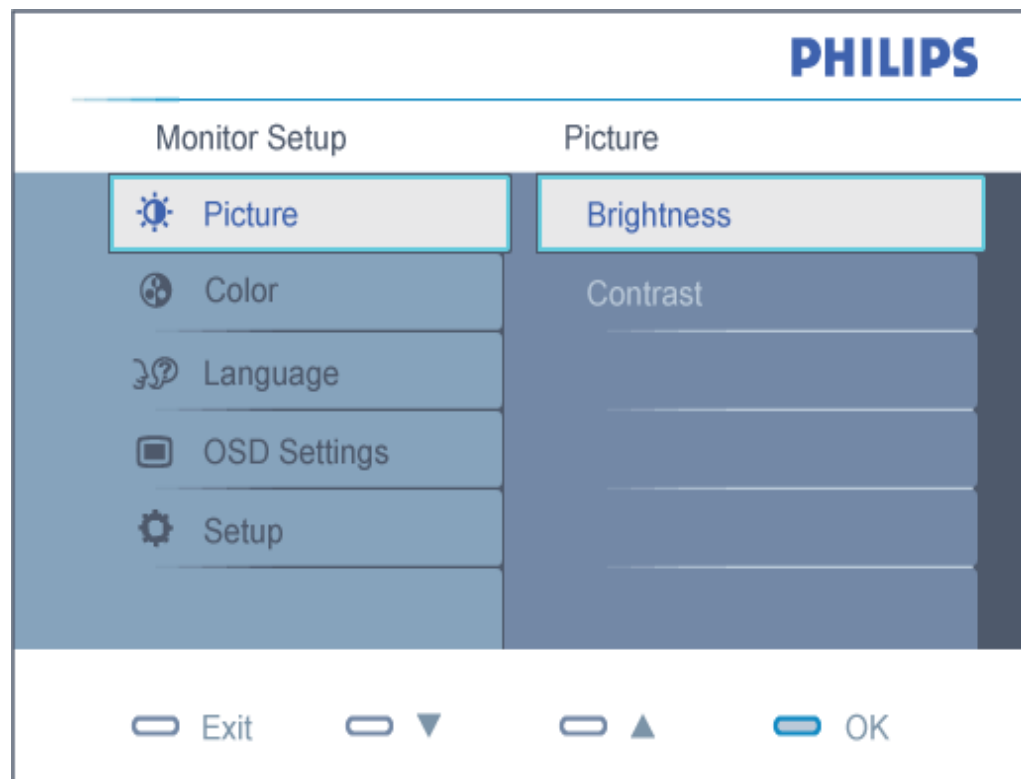

## A OSD fa

Az alábbiakban található az OSD menü általános szerkezeti felépítése. Ezt használhatja referenciának, amikor később szeretne módosításokat végezni.

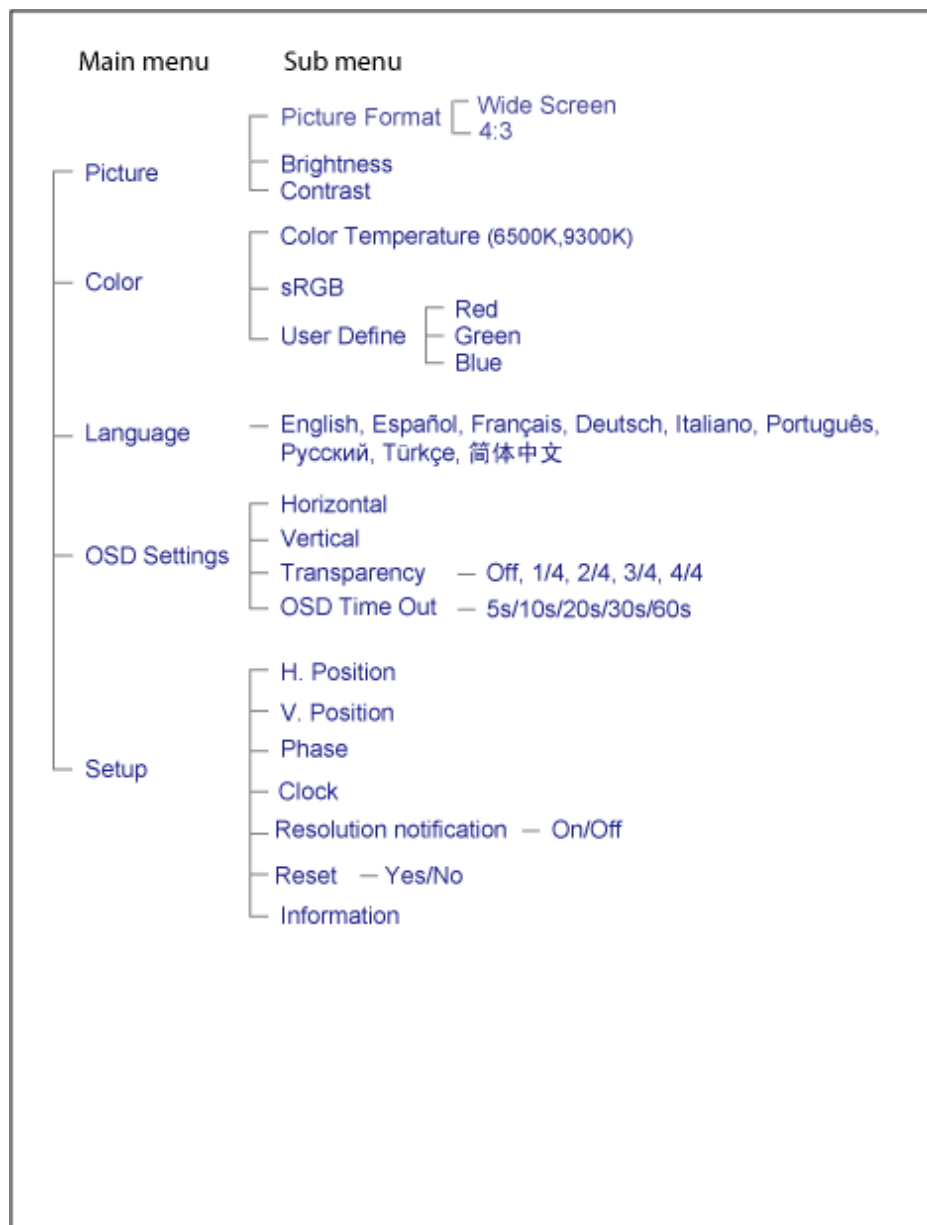

VISSZA A LAP TETEJÉRE



## Ügyfélszolgálat & Jótállás

KÉREM, VÁLASSZA KI AZ ORSZÁGÁT, RÉGIÓJÁT A JÓTÁLLÁS RÉSZLETEINEK MEGTEKINTÉSÉHEZ

**NYUGAT-EURÓPA:** Ausztria Belgium Dánia Franciaország Németország Görögország Finnország Írország Olaszország Luxemburg Hollandia Norvégia Portugália Svédország Svájc Spanyolország Egyesült Királyság

**KELET-EURÓPA:** Csehország Magyarország Lengyelország Oroszország Szlovákia Szlovénia Törökország

**LATIN-AMERIKA:** Antillák Argentína Brazília Chile Kolumbia Mexikó Paraguay Peru Uruguay Venezuela

**ÉSZAK-AMERIKA:** Kanada USA

**CSENDES-ÓCEÁNI TÉRSÉG:** Ausztrália Új-Zéland

**ÁZSIA:** Banglades Kína Hong Kong India Indonézia Japán Korea Malajzia Pakisztán Fülöp-szigetek Szingapúr Tajvan Thaiföld

**AFRIKA:** Marokkó Dél-Afrika

**KÖZEL-KELET:** Dubai Egyiptom

---

## Az Ön Philips jótállása

Köszönjük, hogy ezt a Philips monitort választotta!



Minden Philips monitor magas minőségi követelmények mellett készül, és kiváló teljesítményt, könnyű használhatóságot és telepíthetőséget biztosít. Amennyiben bármilyen problémát tapasztalna a termék üzembe helyezése vagy használata során, vegye fel a kapcsolatot közvetlenül a Philips helpdeszkkal, hogy igénybe vehesse a Philips garanciális szolgáltatást. Ez a kétéves szervizgarancia helyszíni cserekészülékre jogosítja Önt, ha a monitor gyári hibásnak bizonyul.

### Mire vonatkozik?

A Philips jótállás Andorra, Ausztria, Belgium, Ciprus, Dánia, Franciaország, Németország, Görögország, Finnország, Írország, Olaszország, Liechtenstein, Luxemburg, Monaco, Hollandia, Norvégia, Portugália, Svédország, Svájc, Spanyolország és az Egyesült Királyság területén érvényes, és csak az eredetileg ezekben az országokban történő használatra tervezett és készült és/vagy engedélyezett termékekre vonatkozik.

A garancia érvényessége a monitor vásárlása napján kezdődik. **Azt követően két évig**, az Ön monitorját a garanciális feltételekben felsorolt meghibásodások bekövetkezése esetén legalább egyenértékű monitorra kicserélik.

A cseremonitor az Öné marad, a Philips pedig megtartja a hibás/eredeti monitort. A cseremonitorra vonatkozó garanciális időszak megegyezik az eredeti monitoréval, vagyis az eredeti vásárlás napjától számított 24 hónap.

### Mire nem vonatkozik a garancia?

A Philips jótállás akkor érvényes, ha a terméket rendeltetésszerűen és a használati utasításnak megfelelően kezelik és használják, illetve bemutatják az eredeti vásárlási számlát vagy blokkot, megnevezve a vásárlás időpontját, a kereskedő nevét és a termék típusát, illetve gyártási számát.

A Philips jótállás nem érvényes, amennyiben:

- Az okmányokat módosították, vagy azok olvashatatlanná váltak;
- A termék- vagy gyári számot megmásították, törölték, vagy azok olvashatatlanná váltak;
- A terméken illetéktelen szervezet vagy személy módosításokat, változtatásokat hajtott végre;
- A károsodást baleset okozta, többek között villámlás, víz, tűz, illetve nem rendeltetésszerű vagy hanyag használat;
- Vételi zavarok tapasztalhatók a készüléken kívüli jelviszonyok, kábel vagy antenna miatt;
- A monitor nem megfelelő használatából eredő hibák;
- A terméken módosításokat vagy adaptációkat kell végrehajtani ahhoz, hogy megfeleljen olyan országok helyi műszaki előírásainak, amelyek kívül esnek azokon az országokon, ahova a terméket tervezték, gyártották, jóváhagyták és/vagy engedélyezték. Ezért mindig ellenőrizze, hogy egy termék használható-e egy adott országban.
- Meg kell jegyezni, hogy a Philips jótállás feltételei nem érvényesek az olyan termékekre, amelyeket eredetileg nem a Philips garancia érvényességének országában való használatra tervezték, gyártották, jóváhagyták és/vagy

engedélyezték.

### Csak egy kattintásra

Amennyiben bármilyen gondjuk van, azt javasoljuk olvassák el gondosan az üzemeltetési utasításokat vagy látogassák meg a [www.philips.com/support](http://www.philips.com/support) honlapot további támogatásért.

### Csak egy telefonhívásra távolságra

A szükségtelen bonyodalmak elkerülése érdekében, azt javasoljuk olvassák el gondosan az üzemeltetési utasításokat vagy látogassák meg a [www.philips.com/support](http://www.philips.com/support) honlapot további támogatásért, még mielőtt az ügyfélszolgálathoz fordulna segítségért.

A probléma gyors megoldása érdekében, mielőtt kérné a Philips ügyfélszolgálatának segítségét, kérjük készítse elő a következő részleteket:

- Philips típusszám
- Philips gyártási szám
- Vásárlás dátuma (szükségük lehet a számlára)
- PC környezet processzora:
  - 286/386/486/Pentium Pro/Belső memória
  - Operációs rendszer (Windows, DOS, OS/2, Apple Macintosh)
  - Fax/Modem/Internet program?
- Egyéb telepített kártyák

Az alábbi információ is segíteni fog a folyamat sebességének a gyorsításában:

- a vásárlást bizonyító irat, amelyen szerepelnie kell: a vásárlás dátuma, kereskedő neve, modell és termék gyártási szám.
- Az a cím ahová a hibás monitort vissza kell küldeni, és a cím ahová a csere-monitort ki kell szállítani.

A Philips ügyfélszolgálati helpdeszk támogatása az egész világon elérhető. [A Philips jótállás elérhetőségeinek megtekintéséhez kattintson ide.](#)

Elérhetők vagyunk még:

Honlap: <http://www.philips.com/support>

## A F1rst Choice elérhetőségeinek

Ország	Kód	Telefonszám	Tarifa
Austria	+43	0810 000206	€ 0.07
Belgium	+32	078 250851	€ 0.06
Denmark	+45	3525 8761	Helyi hívásnak megfelelő tarifa
Finland	+358	09 2290 1908	Helyi hívásnak megfelelő tarifa
France	+33	082161 1658	€ 0.09
Germany	+49	01803 386 853	€ 0.09
Greece	+30	00800 3122 1223	Helyi hívásnak megfelelő tarifa
Ireland	+353	01 601 1161	Helyi hívásnak megfelelő tarifa
Italy	+39	840 320 041	€ 0.08
Luxembourg	+352	26 84 30 00	Helyi hívásnak megfelelő tarifa
The Netherlands	+31	0900 0400 063	€ 0.10
Norway	+47	2270 8250	Helyi hívásnak megfelelő tarifa
Portugal	+351	2 1359 1440	Helyi hívásnak megfelelő tarifa
Spain	+34	902 888 785	€ 0.10
Sweden	+46	08 632 0016	Helyi hívásnak megfelelő tarifa
Switzerland	+41	02 2310 2116	Helyi hívásnak megfelelő tarifa
United Kingdom	+44	0207 949 0069	Helyi hívásnak megfelelő tarifa



## Az Ön garanciája Közép- és Kelet-Európában

Tisztelt Ügyfelünk!

Köszönjük, hogy megvásárolta ezt a Philips terméket, amelyet a legszigorúbb minőségi előírásoknak megfelelően terveztek és gyártottak. Ha esetleg mégis meghibásodna a termék, a Philips a vásárlástól számított 24 hónapig ingyenes javításra és alkatrészcsereire vonatkozó garanciát nyújt.

### Mit fedez a garancia?

A Philips Közép- és Kelet-Európai garanciája a Cseh Köztársaságban, Magyarországon, Szlovákiában, Szlovéniában, Lengyelországban, Oroszországban és Törökországban kizárólag a nevezett országokban történő használatra tervezett, gyártott, jóváhagyott, illetve az ott történő használatra engedélyezett monitorokra érvényes.

A jótállás időtartama a monitor megvásárlásának napján kezdődik. **Azt követően 2 évig**, az Ön monitorját a garanciális feltételekben felsorolt meghibásodások bekövetkezése esetén megjavítják.

### Mit nem fedez a garancia?

A Philips garancia akkor érvényes, ha a terméket rendeltetészerűen és a használati utasításnak megfelelően kezelik és használják, illetve bemutatják az eredeti vásárlási számlát vagy blokkot, megnevezve a vásárlás időpontját, a kereskedő nevét és a termék típusát, illetve gyártási számát.

A Philips garancia nem érvényes, ha:

- a dokumentumokat bármilyen módon megváltoztatták, vagy meghamisították;
- a készüléken található modell vagy gyártási számot megváltoztatták, törölték, eltávolították vagy meghamisították;
- nem hivatalos szervizszolgáltatók vagy személyek javításokat vagy módosításokat hajtottak végre a termékben;
- a kárt baleset okozta, pl.. de nem kizárólag, villám, víz vagy tűz, nem megfelelő használat vagy hanyagság.
- A jelminőség, illetve az egységen kívüli kábel-, illetve antennarendszerek által okozott vételi problémák;
- A monitor nem rendeltetészerű vagy gondatlan használata által okozott meghibásodások;
- A termék módosítást igényel, hogy megfeleljen a helyi, illetve országos műszaki szabványoknak, amelyek azokban az országokban érvényesek, amelyekhez eredetileg nem tervezték, gyártották, jóváhagyták és/vagy engedélyezték a terméket. Ezért mindig ellenőrizze, hogy használható-e a termék az adott országban.

Meg kell jegyezni, hogy a termék nem hibás a Garancia értelmében abban az esetben, ha módosításra van szükség ahhoz, hogy megfeleljen a helyi, illetve országos műszaki szabványoknak, amelyek azokban az országokban érvényesek, amelyekhez eredetileg nem tervezték és/vagy gyártották a terméket. Ezért mindig ellenőrizze, hogy használható-e a termék az adott országban.

### Egyetlen kattintás

Probléma esetén tanácsoljuk, hogy olvassa el figyelmesen a használati utasítást, vagy keresse fel a [www.philips.com/](http://www.philips.com/)

**support** weblapot további támogatásért.

### Egyetlen telefonhívás

A kellemetlenségek elkerülése érdekében tanácsoljuk, hogy olvassa el figyelmesen a használati utasítást, mielőtt kapcsolatba lépne kereskedőinkkel vagy Tájékoztató Központjainkkal.

Ha Philips terméke nem működik megfelelően vagy meghibásodott, kérjük lépjen kapcsolatba Philips kereskedőjével vagy közvetlenül a **Philips Szerviz- és Vevőtájékoztató Központtal**.

Weblap: <http://www.philips.com/support>

## Consumer Information Centers

Antilles Argentina Australia Bangladesh Brasil Canada Chile China Colombia Belarus Bulgaria Croatia  
Czech Republic Estonia Dubai Hong Kong Hungary India Indonesia Korea Latvia Lithuania Malaysia  
Mexico Morocco New Zealand Pakistan Paraguay Peru Philippines Poland Romania Russia Serbia &  
Montenegro Singapore Slovakia Slovenia South Africa Taiwan Thailand Turkey Ukraine Uruguay  
Venezuela

### Eastern Europe

#### BELARUS

Technical Center of JV IBA  
M. Bogdanovich str. 155  
BY - 220040 Minsk  
Tel: +375 17 217 33 86

#### BULGARIA

LAN Service  
140, Mimi Balkanska Str.  
Office center Translog  
1540 Sofia, Bulgaria  
Tel: +359 2 960 2360  
[www.lan-service.bg](http://www.lan-service.bg)

#### CZECH REPUBLIC

Xpectrum  
Lu ná 591/4  
CZ - 160 00 Praha 6 Tel: 800 100 697  
Email:[info@xpectrum.cz](mailto:info@xpectrum.cz)  
[www.xpectrum.cz](http://www.xpectrum.cz)

#### CROATIA

Renoprom d.o.o.  
Mlinska 5, Strmec  
HR - 41430 Samobor  
Tel: +385 1 333 0974



## ESTONIA

FUJITSU SERVICES OU  
Akadeemia tee 21G  
EE-12618 Tallinn  
Tel: +372 6519900  
www.ee.invia.fujitsu.com

## HUNGARY

Serware Szerviz  
Vizimolnár u. 2-4  
HU - 1031 Budapest  
Tel: +36 1 2426331  
Email: inbox@serware.hu  
www.serware.hu

## LATVIA

ServiceNet LV  
Jelgavas iela 36  
LV - 1055 Riga,  
Tel: +371 7460399  
Email: serviss@servicenet.lv

## LITHUANIA

ServiceNet LT  
Gaiziunu G. 3  
LT - 3009 KAUNAS  
Tel: +370 7400088  
Email: servisas@servicenet.lt  
www.servicenet.lt

## ROMANIA

Blue Ridge Int'l Computers SRL  
115, Mihai Eminescu St., Sector 2  
RO - 020074 Bucharest  
Tel: +40 21 2101969

## SERBIA & MONTENEGRO

Tehnicom Service d.o.o.  
Bulevar Vojvode Misica 37B  
YU - 11000 Belgrade  
Tel: +381 11 3060 886

## SLOVAKIA

Datalan Servisne Stredisko  
Puchovska 8  
SK - 831 06 Bratislava  
Tel: +421 2 49207155  
Email: servis@datalan.sk

## SLOVENIA

PC HAND  
Brezovce 10  
SI - 1236 Trzin  
Tel: +386 1 530 08 24  
Email: servis@pchand.si

## POLAND

Zolter  
ul.Zytnia 1  
PL - 05-500 Piaseczno  
Tel: +48 22 7501766  
Email: servmonitor@zolter.com.pl  
www.zolter.com.pl

## RUSSIA

Tel: +7 095 961-1111  
Tel: 8-800-200-0880  
Website: www.philips.ru

## TURKEY

Türk Philips Ticaret A.S.  
Yukari Dudullu Org.San.Bolgesi  
2.Cadde No:22  
34776-Umraniye/Istanbul  
Tel: (0800)-261 33 02

## UKRAINE

Comel  
Shevchenko street 32  
UA - 49030 Dnepropetrovsk  
Tel: +380 562320045  
www.csp-comel.com

## Latin America

### ANTILLES

Philips Antillana N.V.  
Kaminda A.J.E. Kusters 4  
Zeelandia, P.O. box 3523-3051  
Willemstad, Curacao  
Phone: (09)-4612799  
Fax : (09)-4612772

### ARGENTINA

Philips Antillana N.V.  
Vedia 3892 Capital Federal  
CP: 1430 Buenos Aires  
Phone/Fax: (011)-4544 2047

### BRASIL

Philips da Amazônia Ind. Elet. Ltda.  
Rua Verbo Divino, 1400-São Paulo-SP  
CEP-04719-002  
Phones: 11 21210203 -São Paulo & 0800-701-0203-Other Regions without São Paulo City

### CHILE

Philips Chilena S.A.  
Avenida Santa Maria 0760  
P.O. box 2687 Santiago de Chile  
Phone: (02)-730 2000  
Fax : (02)-777 6730

## COLOMBIA

Industrias Philips de Colombia  
S.A.-Division de Servicio  
CARRERA 15 Nr. 104-33  
Bogota, Colombia  
Phone:(01)-8000 111001 (toll free)  
Fax : (01)-619-4300/619-4104

## MEXICO

Consumer Information Centre  
Norte 45 No.669  
Col. Industrial Vallejo  
C.P.02300, -Mexico, D.F.  
Phone: (05)-3687788 / 9180050462  
Fax : (05)-7284272

## PARAGUAY

Av. Rca. Argentina 1780 c/Alfredo Seiferheld  
P.O. Box 605  
Phone: (595 21) 664 333  
Fax: (595 21) 664 336  
Customer Desk:  
Phone: 009 800 54 1 0004

## PERU

Philips Peruana S.A.  
Customer Desk  
Comandante Espinar 719  
Casilla 1841  
Limab18  
Phone: (01)-2136200  
Fax : (01)-2136276

## URUGUAY

Rambla O'Higgins 5303 Montevideo  
Uruguay  
Phone: (598) 619 66 66  
Fax: (598) 619 77 77  
Customer Desk:  
Phone: 0004054176

## VENEZUELA

Industrias Venezolanas Philips S.A.  
Apartado Postal 1167  
Caracas 1010-A  
Phone: (02) 2377575  
Fax : (02) 2376420

## Canada

## CANADA

Philips Electronics Ltd.  
281 Hillmount Road  
Markham, Ontario L6C 2S3  
Phone: (800) 479-6696

## Pacific

## AUSTRALIA

Philips Consumer Electronics  
Consumer Care Center  
Level 1, 65 Epping Rd  
North Ryde NSW 2113  
Phone: 1300 363 391  
Fax : +61 2 9947 0063

## NEW ZEALAND

Philips New Zealand Ltd.  
Consumer Help Desk  
2 Wagener Place, Mt. Albert  
P.O. box 1041  
Auckland  
Phone: 0800 477 999 (toll free)  
Fax : 0800 288 588

## Asia

### BANGLADESH

Philips Service Centre  
100 Kazi Nazrul Islam  
Avenue Kawran Bazar C/A  
Dhaka-1215  
Phone: (02)-812909  
Fax : (02)-813062

### CHINA

SHANGHAI  
Rm 1007, Hongyun Building, No. 501 Wuning road,  
200063 Shanghai P.R. China  
Phone: 4008 800 008  
Fax: 21-52710058

### HONG KONG

Philips Electronics Hong Kong Limited  
Consumer Service  
Unit A, 10/F. Park Sun Building  
103-107 Wo Yi Hop Road  
Kwai Chung, N.T.  
Hong Kong  
Phone: (852)26199663  
Fax: (852)24815847

## INDIA

Phone: 91-20-712 2048 ext: 2765

Fax: 91-20-712 1558

### BOMBAY

Philips India

Customer Relation Centre

Bandbox House

254-D Dr. A Besant Road, Worli

Bombay 400 025

### CALCUTTA

Customer Relation Centre

7 justice Chandra Madhab Road

Calcutta 700 020

### MADRAS

Customer Relation Centre

3, Haddows Road

Madras 600 006

### NEW DELHI

Customer Relation Centre

68, Shivaji Marg

New Dehli 110 015

## INDONESIA

Philips Group of Companies in Indonesia

Consumer Information Centre

Jl.Buncit Raya Kav. 99-100

12510 Jakarta

Phone: (021)-7940040 ext: 2100

Fax : (021)-794 7511 / 794 7539

## KOREA

Philips Consumer Service  
Jeong An Bldg. 112-2  
Banpo-dong, Seocho-Ku  
Seoul, Korea  
Customer Careline: 080-600-6600  
Phone: (02) 709-1200  
Fax : (02) 595-9688

## MALAYSIA

After Market Solutions Sdn Bhd,  
Philips Authorised Service Center,  
Lot 6, Jalan 225, Section 51A,  
46100 Petaling Jaya,  
Selangor Darul Ehsan,  
Malaysia.  
Phone: (603)-7954 9691/7956 3695  
Fax: (603)-7954 8504  
Customer Careline: 1800-880-180

## PAKISTAN

Philips Consumer Service  
Mubarak manzil,  
39, Garden Road, Saddar,  
Karachi-74400  
Tel: (9221) 2737411-16  
Fax: (9221) 2721167  
E-mail: care@philips.com  
Website: www.philips.com.pk

## PHILIPPINES

PHILIPS ELECTRONICS & LIGHTING, INC.  
Consumer Electronics  
48F PBCOM tower  
6795 Ayala Avenue cor VA Rufino St.  
Salcedo Village  
1227 Makati City, PHILS  
Phone: (02)-888 0572, Domestic Toll Free: 1-800-10-PHILIPS or 1-800-10-744 5477  
Fax: (02)-888 0571



## SINGAPORE

Accord Customer Care Solutions Ltd  
Authorized Philips Service Center  
Consumer Service  
620A Lorong 1 Toa Rayoh  
Singapore 319762  
Tel: +65 6882 3999  
Fax: +65 6250 8037

## TAIWAN

Philips Taiwan Ltd.  
Consumer Information Centre  
13F, No. 3-1 Yuan Qu St., Nan Gang Dist.,  
Taipei 115, Taiwan  
Phone: 0800-231-099  
Fax : (02)-3789-2641

## THAILAND

Philips Electronics (Thailand) Ltd.  
26-28th floor, Thai Summit Tower  
1768 New Petchburi Road  
Khwaeng Bangkapi, Khet Huaykhwang  
Bangkok10320 Thailand  
Tel: (66)2-6528652  
E-mail: cic Thai@philips.com

## Africa

### MOROCCO

Philips Electronique Maroc  
304,BD Mohamed V  
Casablanca  
Phone: (02)-302992  
Fax : (02)-303446

## SOUTH AFRICA

PHILIPS SA (PTY) LTD  
Customer Care Center  
195 Main Road  
Martindale, Johannesburg  
P.O. box 58088  
Newville 2114  
Telephone: +27 (0) 11 471 5194  
Fax: +27 (0) 11 471 5123  
E-mail: [customercare.za@philips.com](mailto:customercare.za@philips.com)

## Middle East

### DUBAI

Philips Middle East B.V.  
Consumer Information Centre  
P.O.Box 7785  
DUBAI  
Phone: (04)-335 3666  
Fax : (04)-335 3999

## Az Ön nemzetközi garanciája

Kedves ügyfelünk,

Köszönjük, hogy megvásárolta ezt a Philips készüléket, melyet a legmagasabb minőségi és teljesítmény szabványok alapján terveztük és készítettük.

Ha azonban, sajnálatos módon, valami mégis elromlana a készülékben, a Philips garantálja, hogy díjmenetesen megjavítja és kicseréli a hibás alkatrészeket, függetlenül a javítás országától, a vásárlástól számított 12 hónapon belül. Ez a nemzetközi Philips garancia kiegészíti a már létező nemzeti garanciát, melyet a forgalmazók és a Philips vállaltak a vásárlás országában, de nem befolyásolják az Ön törvényben rögzített jogait mint vásárló.

Ez a Philips garancia akkor érvényes, ha a készüléket rendeltetésének megfelelő célra használták a használati utasításnak megfelelően, és a tulajdonos bemutatja az eredeti számlát vagy készpénzes nyugtát, melyen szerepel a vásárlás dátuma, a forgalmazó és a modell neve és a készülék gyártási száma.

A Philips garancia nem érvényes, ha:

- a dokumentumokat bármilyen módon megváltoztatták, vagy meghamisították;
- a készüléken található modell vagy gyártási számot megváltoztatták, törölték, eltávolították vagy meghamisították;
- nem hivatalos szervizszolgáltatók vagy személyek javításokat vagy módosításokat hajtottak végre a termékben;
- a kárt baleset okozta, pl.. de nem kizárólag, villám, víz vagy tűz, nem megfelelő használat vagy hanyagság.

Kérjük, vegye figyelembe, hogy azon módosításokra nem érvényes a garancia, melyeket azért kell végrehajtani a készüléken, hogy az megfeleljen a helyi vagy nemzeti technikai előírásoknak olyan országokban, amelyeket nem vettek figyelembe tervezés és/vagy gyártás közben. Ezért mindig ellenőrizze, hogy a készülék használható-e az adott országban.

Ha a Philips készüléke nem működik megfelelően vagy hibás, kérjük keresse fel a Philips forgalmazóját. Ha egy másik országban van szüksége szerviz szolgáltatásra, a Philips Ügyféltámogatás megadja Önnek a forgalmazók címét, a telefon- illetve faxszámát.

Hogy elkerülje a felesleges kényelmetlenségeket, javasoljuk, hogy figyelmesen olvassa el a használati utasítást, mielőtt megkeresné a forgalmazóját. Ha bármi olyan kérdése van, melyet a forgalmazó nem tud megválaszolni, kérjük keresse fel a [Philips Ügyfél Információs Központot](#) vagy a:

Web-helyet: <http://www.philips.com>

## Nemzetközi Philips F1rst Choice garancia (USA)

Köszönjük, hogy megvásárolta ezt a Philips monitort.



Valamennyi Philips monitort úgy tervezzük és készítjük, hogy megfeleljen a szigorú előírásoknak, nagy teljesítménnyel működjenek, és könnyen lehessen telepíteni és használni őket. Ha bármilyen nehézség merülne fel ezen készülék telepítésével vagy használatával, lépjen kapcsolatba közvetlenül a Philips társasággal, hogy igénybe tudja venni a Philips F1rst Choice jótállást. Ez a hároméves jótállás feljogosítja Önt egy azonnali, helyszíni készülékcsere a hívásának beérkezése utáni 48 órán belül a vásárlás napjától számított egy éven belül. Ha a vásárlás utáni második vagy harmadik évben problémája van a monitorral, mi megjavítjuk a saját költségén, ha visszaküldi a szervizünkbe, mi pedig öt munkanapon belül díjtalanul visszaküldjük Önnek.

### KORLÁTOZOTT GARANCIA (Számítógép monitor)

Kattintson ide, hogy hozzáférjen a [Warranty Registration Card](#).

**Három éves díjtalan javítás / Három éves díjtalan alkatrészjavítás / Egyéves csere\***

*\*Az első éven belül a készüléket kicseréljük egy új készülékre, vagy felújítjuk egy új készülék állapotára két munkanapon belül. A második és a harmadik évben ezt a készüléket az ön költségére szállítjuk a szervizbe.*

#### KI VEHETI IGÉNYBE A GARANCIÁLIS SZOLGÁLTATÁST?

A jótállási szolgáltatás igénybe vételéhez rendelkeznie kell a vásárlási bizonylattal. A vásárlási nyugta vagy más dokumentum bizonyítványnak tekintendő. Csatolja ehhez a felhasználói kézikönyvhöz, és tartsa mindkettőt a közelben.

#### MIRE ÉRVÉNYES A GARANCIÁLIS SZOLGÁLTATÁS?

A jótállás a készülék megvásárlásának a napján kezdődik. **Attól kezdve három évig** minden alkatrészt díjmentesen megjavítunk vagy kicserélünk. **A vásárlás utáni harmadik év után** valamennyi alkatrész javításáért vagy cseréjéért fizetnie kell, beleértve a javítási munkadíjat.

Az összes alkatrésze, beleértve a javított vagy kicserélt alkatrészeket, csak az eredeti jótállási időszakra érvényes a

jótállás. Amikor az eredeti termék garanciája lejár, lejár az összes kicserélt vagy javított készülék és alkatrész garanciája is.

## MIRE NEM ÉRVÉNYES A GARANCIA?

A jótállás nem érvényes a következőkre:

- a készülék telepítésének a munkadíjára, a készülék ügyfélbeállításainak az elvégzésére, és a készüléken kívüli antennarendszerek telepítésére és javítására.
- a nem megfelelő használat, baleset, nem hivatalos javítás vagy a Philips Consumer Electronics által nem szabályozható egyéb okok miatt felmerülő készülékjavításra és/vagy alkatrészcsereére.
- az olyan vételi problémákra, melyeknek oka a készüléken kívüli nem megfelelő antennarendszer-, kábel- vagy jelkondíció.
- azon módosításokra, melyeket azért kell végrehajtani a készüléken, hogy olyan országban is működhessen, melyet nem vettek figyelembe a tervezéskor, gyártáskor, jóváhagyáskor és/vagy hivatalos elismeréskor; illetve azon módosításokra, melyek az előző okok miatt szükségesek.
- baleseti vagy a készülék miatt felmerült károkra. (Néhány ország nem zárja ki a baleseti, illetve a következményszerű károkat, ezért lehet, hogy ezen korlátozás Önre nem vonatkozik.) Ez magába foglalja, de nem korlátozódik erre, az előzetesen rögzített anyagot, legyen az szerzői jog által védett vagy sem.)
- a készüléken található modell vagy gyártási számot megváltoztatták, törölték, eltávolították vagy meghamisították;

## Hol ÉRNETŐ EL EZ A SZOLGÁLTATÁS?

A jótállási szolgáltatás minden olyan országban elérhető, ahol a készüléket hivatalosan terjeszti a Philips Consumer Electronics. Ahol a Philips Consumer Electronics nem terjeszti a készüléket, a helyi Philips szolgáltató szervezet megpróbálja nyújtani ezt a szolgáltatást (de késedelmet okozhat, hogy a megfelelő cserealkatrészek vagy a javítási kézikönyvek nem állnak rendelkezésre).

## Honnan LEHET TOVÁBBI INFORMÁCIÓKRA SZERT TENNI?

További információért hívja a Philips Ügyfélszolgálati Központot a következő számon: [\(877\) 835-1838](tel:877-835-1838) (csak U.S.A. ügyfelek) vagy ezt a számot: [\(919\) 573-7855](tel:919-573-7855).

### ***Mielőtt kérné a szolgáltatást...***

A szolgáltatás igénybe vétele előtt olvassa el a felhasználói kézikönyvet. Az ott tárgyalt beállítások alapján lehetséges, hogy nem lesz szükség arra, hogy felhívja a szervizt.

## JÓTÁLLÁS IGÉNYBEVÉTELE AZ USÁ-BAN, PUERTO RICÓBAN ÉS A VIRGIN-SZIGETEKEN...

Lépjen kapcsolatba a Philips Ügyféltámogatási Központtal az alábbi számokon keresztül a készülék karbantartás és szervizszolgáltatások igénybevételéhez:

*Philips Ügyféltámogatási Központ*

*(877) 835-1838 vagy (919) 573-7855*

*(Az USÁ-ban, Puerto Ricóban és a Virgin-szigeteken az írásban nem rögzített jótállás ideje, beleértve az üzlet által vállalt jótállást és az adott célra való felhasználásra szóló jótállást, megegyezik az általános jótállás idejével. De mivel egyes országok nem korlátozzák azt az időt, ameddig az írásban nem rögzített jótállás érvényes, lehet, hogy ez a korlátozás Önre nem vonatkozik.)*

## A JÓTÁLLÁSI SZOLGÁLTATÁS IGÉNYBE VÉTELE KANADÁBAN...

Kérjük, lépjen kapcsolatba a Philipsszel:

*(800) 479-6696*

A három éves díjtalan alkatrészcsere és javítás elérhető a Philips Canada társaságnál, vagy bármely hivatalos ügyfélközpontjánál.

(Kanadában ez a jótállás minden más jótállást helyettesít. Semmilyen más írásban rögzített vagy nem rögzített jótállás, beleértve az üzlet által vállalt jótállást és az adott célra való felhasználásra szóló jótállást, nem alkalmazható. A Philips semmilyen körülmények között nem felelős semmilyen közvetlen, közvetett, speciális, balesetből eredő vagy a készülék miatti károkért, bárhogyan is merültek fel, még akkor sem, ha előzőleg a Philips felhívta az ügyfél figyelmét a hasonló károk veszélyeire.)

**KÉRJÜK, JEGYEZZE MEG...** Kérjük, írja le ide a készüléken található modell és sorozatszámokat.

**MODELL #** \_\_\_\_\_

**SOROZAT #** \_\_\_\_\_

*Ezen jótállás speciális jogokat garantál Önnek. Az államtól/tartománytól függően lehetnek egyéb jogai.*

Mielőtt kapcsolatba lépne a Philipsszel, kérjük, készítse elő a következőket, hogy minél gyorsabban tudjuk megoldani a problémát:

- Philips típusszám
  - Philips sorozatszám
  - Vásárlás dátuma (lehet, hogy szükség lesz a vásárlási dokumentum másolatára)
  - PC-környezetű processzorra:
    - 286/386/486/Pentium Pro/Belső memória
    - Operációs rendszer (Windows, DOS, OS/2, Apple Macintosh)
    - Fax/Modem/Internet program?
  - Egyéb telepített kártya
- A következő információk szintén felgyorsíthatják a megoldási folyamatot:
- A vásárlási bizonyítvány: vásárlás dátuma, forgalmazó neve, modell és készülék sorozatszám.
  - A teljes címet, ahová a cserekészüléket ki kell szállítani.

### Csak egyetlen telefonhívás

A Philips telefonos ügyfélszolgálat világszerte működik. Az Amerikai Egyesült Államok területén a Philips ügyfélszolgálat keleti idő (ET) szerint hétfőtől péntekig 8:00 órától 21:00 óráig, szombaton 10:00 órától 17:00 óráig elérhető a megadott telefonszámok egyikén.

További információkért ezzel és további kiváló Philips termékekkel kapcsolatban látogassa meg weboldalunkat:

Web-helyet: <http://www.philips.com>

## Szószedet

A B C D E F G H I J K L M N O P Q R S T U V W X Y Z

---

### A

#### **Active matrix (Aktív mátrix)**

Ez egy olyan típusú folyadékkristályos kijelzőszerkezet, amelyben minden egyes képponthoz egy-egy kapcsolótranszisztor tartozik a ki-, illetve bekapcsoló feszültség szabályozására. A passzív mátrix típusú kijelzőknél világosabb, élesebb és nagyobb látószögű képet produkál. Lásd még: TFT (thin film transistor - vékonyréteg tranzisztor).

#### **Amorphous silicon (a-Si) (Amorf szilícium)**

Félvezető anyag, amelyből az aktív mátrix LCD vékonyréteg tranzisztorokból (TFT) álló rétege készül.

#### **Aspect ratio (Méretarány / képarány)**

A kijelző hasznos képterületek szélességének és magasságának az aránya. A legtöbb monitor általában 4:3-as képarányú. A széles képernyős monitorok, illetve televíziók képaránya 16:9 vagy 16:10.

---

### B

#### **Backlight (Háttérvilágítás)**



A transzmissziós LCD fényforrása. Manapság kétféle konstrukciót alkalmaznak az LCD-monitorokban. A TFT LCD panelek többségében hidegkatódos fénycsövet (cold cathode fluorescent light - CCFL) és egy közvetlenül a folyadékkristályos réteg mögött elhelyezkedő szórópanelt alkalmaznak. Az új, világító diódákat (Light Emitting Diodes - LED) alkalmazó technológia még fejlesztés alatt áll.

### ***Brightness (Világosság)***

A szín azon dimenziója, amelyet a feketétől a fehérig terjedő akromatikus skálához mérnek. Fényességnek vagy fényvisszaverődésnek is nevezik. Mivel gyakran összetévesztik a telítettséggel, nem ajánlott ennek a kifejezésnek a használata.

---

## C

### ***CCFL(cold cathode fluorescent light) (Hidegkatódos fénycső)***

Fénycsövek, amelyek az LCD-modul fényellátását biztosítják. Általában igen vékonyak, körülbelül 2 mm az átmérőjük.

### ***Chromaticity (Színérték)***

A színmeghatározás azon része, amely nem áll kapcsolatban a megvilágítással. A színérték kétdimenziós tulajdonság, amelyet olyan értékpárok határoznak meg, mint a domináns hullámhossz és a tisztaság.

### ***CIE (Commission International de l'Eclairage)***

Nemzetközi Világítási Bizottság: az első számú nemzetközi szervezet, amely a színekkel és a színméréssel foglalkozik.

### ***Color temperature (Színhőmérséklet)***

Egy fűtött tárgy által kisugárzott fény színének mértéke. Ez az érték abszolút skálán fejezhető ki, (Kelvin fokban). Alacsonyabb hőmérsékleten, például 2400° K fokon a tárgy vörös, míg magasabb hőmérsékleten, például 9300° K fokon kék. A semleges színhőmérséklet 6504 Kelvin fokon fehér. A Philips monitorok rendszerint 9300° K, 6500° K és a felhasználó által beállítható színhőmérsékletet kínálnak.

### ***Contrast (Kontraszt)***

A kép világos és sötét területei közötti fényűrűségbeli különbség.

### ***Contrast ratio (Kontrasztarány)***

A legvilágosabb fehér mintázat és a legsötétebb fekete mintázat fényességének aránya.

[VISSZA A LAP TETEJÉRE](#)

---

## D

### **D-SUB**

Analóg VGA bemeneti csatlakozó. Az Ön monitorját D-Sub kábellel szerelték.

### **Digitális kép interfész (DVI)**

A Digitális kép interfész (DVI) beállítás nagysebességű digitális kapcsolatot biztosít a megjelenítési technológiától független képi adattípusok számára. Az interfész elsősorban egy számítógép és annak megjelenítő eszköze közötti kapcsolatra van tervezve. A DVI beállítása megfelel a PC-ipar minden szegmensének (munkaállomás, munkafelület, laptop stb.) az igényeinek, és lehetővé teszi, hogy ezen szegmensek egyetlen monitor interfész köré egyesülhessenek.

A DVI interfész lehetővé teszi:

1. Hogy a tartalom veszteségtelen digitális formátumban maradjon a létrehozástól a kijelzésig.
2. Független legyen a kijelzési technológiától.
3. Plug and play (azonnali indítást) az EDID és DDC2B érzékelő aljzatok segítségével.
4. Digitális és analóg támogatást egyetlen csatlakozóban.

[VISSZA A LAP TETEJÉRE](#)

---

## E

### **Energy Star számítógépek program**

Egy energiatakarékos program, melyet az amerikai Környezetvédelmi Ügynökség (Environmental Protection Agency - EPA) indított el azzal az elsődleges céllal, hogy elősegítse az energiahatékony irodaautomatizálási berendezések előállítását és marketingjét. A programhoz csatlakozó társaságoknak el kell kötelezniük magukat arra, hogy egy vagy több olyan terméket állítsanak elő, melyek képesek alacsony energiafelvételi (<30 W) állapotba kerülni, akár egy tétlenül töltött időszak után, vagy egy felhasználó által megadott idő után.

---

## VISSZA A LAP TETEJÉRE

---

### G

#### **Gamma**

A képernyő fényűrűsége a video-jelfeszültség függvényében körülbelül megfelel a bemeneti jelfeszültség matematikai hatványfüggvényének, amelynek kitevőjét gammának hívjuk.

#### **Grayscale (Szürkeárnyalat)**

Akromatikus skála, amely a feketétől a fehérig fokozatosan világosodó szürkéken keresztül terjed. Az ilyen sorozat fokozatokból állhat, amelyek egymástól egyforma távolságra vannak. Ha az Analóg/Digitális átalakító 8 bites, akkor a monitor legfeljebb  $2^8 = 256$  fokozatot tud megjeleníteni. Színes, RGB monitor esetében az alapszínek egyenként 256 fokozatúak lehetnek. Az összes megjeleníthető szín tehát  $256 \times 256 \times 256 = 16,7$  millió.

---

### H

#### **Hue (Színezet)**

A színnek azon fő jellemzője, ami megkülönbözteti más színektől. Egy szín például zöld, sárga vagy lila színezettel is rendelkezhet. A színezettel rendelkező színt kromatikus színek nevezzük. A fehér, a fekete és a szürkék nem rendelkeznek színezettel.

#### **HDMI**

A HDMI-képes eszköz rendelkezik mindazon hardverrel, amely szükséges a High-Definition Multimedia Interface (HDMI) bemenet, azaz kiváló minőségű digitális videó- és audio jelek fogadásához, amelyeket egyetlen kábelen továbbítanak PC-ről vagy többféle AV forrásról, mint pl. set-top boxok, DVD-lejátszók és AV rádióerősítők.

---

### I

**IPS (In Plane Switching) (síkbeli kapcsolás)**

Technika az LCD-kijelző látószögének javítására, ahol a folyadékkristály-molekulák kapcsolása az LCD réteg síkjában történik, nem arra merőlegesen.

---

**L****LCD (liquid crystal display) (Folyadékkristályos kijelző)**

Kijelző, amelyben folyadékkristályt alkalmaznak két átlátszó lap közé szorítva. A kijelző több ezer képpontból áll, amelyeket elektromos feszültség hatására be-, illetve ki lehet kapcsolni. Ezáltal színes képeket, illetve szöveget lehet megjeleníteni.

**Liquid crystal (Folyadékkristály)**

A folyadékkristályos kijelzőkben használt anyag. A folyadékkristály elektromos feszültség hatására kiszámítható módon viselkedik. Ezáltal az anyag ideális egy LCD kijelző képpontjainak ki-, illetve bekapcsolására. A folyadékkristály (liquid crystal) kifejezést szokták LC-ként rövidíteni.

**Luminance (Fénysűrűség)**

A fény fényességének, illetve fényerősségének mértéke, amelyet általában kandela / négyzetméter (cd/m<sup>2</sup>) vagy láb Lambert egységben fejeznek ki. 1 fL = 3,426 cd/m<sup>2</sup>.

[VISSZA A LAP TETEJÉRE](#)

**N****Nit**

A fénysűrűség egysége, amely egyenlő 1 cd/m<sup>2</sup>-rel vagy 0,292 fL-rel

---

**P****Pixel (Képpont)**

A PICture ELeMent rövidítése, azaz a számítógépes CRT vagy LCD képeinek, illetve a magának a megjelenítőnek legkisebb egysége.

**Polarizer (Polarizátor)**

Fényszűrő, amely csak bizonyos rezgési szögű fénysugarakat enged át. Függetlenül polarizáló anyagot használnak a folyadékkristályos kijelzőkben a folyadékkristály lezárására. A folyadékkristály pedig 90 fokkal elfordítja a fénysugarakat, hogy átengedje őket vagy sem.

---

**R****Refresh rate (Képfriessítési sebesség)**

A képernyő frissítésének, illetve újrarajzolásának másodpercenkénti száma. Ez az érték általában Hz-ben (Hertz) vagy másodpercenkénti periódusszámban szerepel. A 60 Hz egyenlő a másodpercenkénti 60-szoros gyakorisággal.

---

**S****sRGB**

Az sRGB egy szabvány, amely a színek megfelelő cseréjét biztosítja különböző eszközök között (pl. digitális fényképezőgépek, monitorok, nyomtatók, lapolasók stb.)

Szabványos és egységes szintér alkalmazásával, az sRGB segít megfelelően megjeleníteni az sRGB-kompatibilis eszközökkel készített képeket az sRGB-re felkészített Philips monitorokon. Ilyen módon a színek kalibráltak, és hitelesen jelennek meg a képernyőn.

Az sRGB használatával kapcsolatban fontos, hogy a monitor fényessége és kontrasztja, illetve a színskála előre meghatározott értékhez legyen kötve. Ebből következően fontos kiválasztani a megfelelő sRGB-beállítást a monitor OSD menüjében.

Ehhez nyissa meg az OSD menüt a monitor elején lévő OK gomb megnyomásával. A lefelé mutató gombbal lépjen a Color (Szín) menüpontra, és nyomja meg ismét az OK gombot. A jobb iránygombbal lépjen az sRGB menüpontra. Ezután nyomja meg a lefelé mutató gombot, és nyomja meg ismét az OK gombot, hogy kilépjen az OSD menüből.

Ezt követően kérjük, ne módosítsa a monitor fényerő- valamint kontrasztbeállítását. Ha valamelyiket mégis módosítaná,

akkor a monitor kilép az sRGB üzemmódból és 6500K színhőmérséklet-beállítást alkalmaz.

Egyéb:

USB dugó: egy bemeneti és egy kimeneti USB dugó hozzájárul a felhasználó kényelméhez.

---

## T

### **TFT (thin film transistor) (vékonyréteg tranzisztor)**

Általában amorf szilíciumból (a-Si) készül, és az aktív mátrixos LCD-k egyes al-képpontjai alatt található töltéstároló eszköz kapcsolására használják.

---

## U

### **USB or Universal Serial Bus**

[Egy hasznos csatoló PC perifériáknak](#). Az USB automatikusan meghatározza (mint az illesztőprogramot és busz erőforrásokat (mint az illesztőprogram vagy busz sávszélesség). Az USB rendelkezésre bocsátja a szükséges erőforrásokat, felhasználói közbeavatkozás nélkül.

- USB megszünteti az "elmozdítási félelmet" -- a félelmet attól, hogy elmozdítsa a számítógép fedelét kiegészítő perifériák telepítésekor. Az USB kiküszöböli a bonyolult IRQ beállításokat az új perifériák telepítésekor,
- USB elbánc a "alijat záródással". Az USB nélkül a PC-k hagyományosan egy nyomtatót, két Com aljzatra csatlakoztatott eszközt (általában egy egeret és egy modemet), egy Kibővített párhuzamos aljzatra csatlakoztatott kiegészítőt (szkennert vagy videokamerát például) és egy joystickot tud kezelni. Napról napra egyre több multimédia periféria jelenik meg a piacon a számítógépekhez. Az USB-vel akár 127 eszköz is egyidejűleg működhet a gépen.
- USB lehetővé teszi a "gyors csatlakoztatást". Nincs szükség a kikapcsolásra, a periféria csatlakoztatására, újraindításra majd a telepítés elvégzésére. És nem kell ugyanezt visszafelé végigcsinálni az eszköz eltávolítása esetén.

Röviden, az USB a "Csatlakoztasd-és-reménykedj" eszközöket valódi "Csatlakoztasd-és-használd" (Plug and Play) eszközökké alakítja!

### Hub

Egy univerzális Soros Busz eszköz, mely további csatlakozásokat biztosít az Univerzális Soros Busz számára.

A hub kulcs eleme az USB plug-and-play architektúrájának. Az ábrán egy tipikus hub látható. A hub arra szolgál, hogy a felhasználó szemszögéből leegyszerűsítse az USB csatlakoztathatóságát, és nagy biztonságot nyújtson alacsony költségek mellett.

A hub kábelkoncentrációt jelent, és lehetővé teszi az USB többszörös csatlakoztatási lehetőségét. A csatlakoztatási pontokra aljzatként lehet hivatkozni. Minden hub átalakítja az egyes csatlakoztatási pontokat többszörös csatlakoztatási pontokká. Az architektúra támogatja a tövvszörös hubok láncba kötését.

Az felső irányú hub-aljzat a szerverrel köti össze a hubot. Az összes többi lefelé irányuló aljzat vagy egy másik hubhoz vagy egy funkcióhoz kapcsolódik. A hubok érzékelik, felcsatlakoznak és lecsatlakoznak minden lefelé irányuló aljzatról, és lehetővé teszik az energia leosztását a lenti eszközökre. Minden egyes lenti aljzatot egyedileg lehet engedélyezni és beállítani alacsony vagy magas sebességre. A hub elválasztja az alacsony sebességű aljzatokat a teljes sebességgel történő üzenéstől.

A hub két részből áll: a Hub Irányítóból és a Hub Ismétlőből. A helyreállító egy protokoll-vezérelt kapcsoló a felső és az alsó irányú aljzatok között. Rendelkezik továbbá hardvertámogatással a jelzéseküldés nullázására, felfüggesztésére/folytatására. Az irányító nyújtja az interfész regisztereket a szerverrel történő kommunikációhoz. Hub specifikus állapot és vezérlő parancsok engedélyezik a főegység számára, hogy beállítson egy hubot, majd figyelje és vezérelje az aljzait.

### Eszköz

Egy logikai vagy fizikai egység, mely egy bizonyos funkciót lát el. A leírt valódi egység a hivatkozás szövegkörnyezetétől függ. A legalacsonyabb szinten az eszköz egyetlen hardver komponensre utal, mint egy memória egységben. Magasabb szinten utalhat hardver komponensek egy csoportjára, melyek egy bizonyos funkciót látnak el, mint pl. az Univerzális Busz Interfész. eszköz. Egy még magasabb szinten az eszköz utalhat egy olyan funkcióra, melyet az Univerzális Soros Buszhoz kapcsolt egység lát el; pl. egy adat/fax modem eszköz. Az eszközök lehetnek fizikaiak, elektronikusak, címezhetőek és logikaiak.

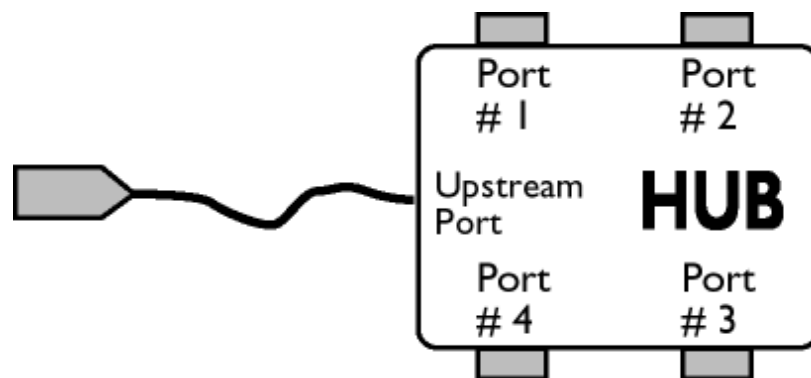

### Lefelé

A főegység felé és az attól ellentétes irányba adatok iránya. Egy lefelé irányuló aljzat a hubon az az aljzat, mely elektronikusan legtávolabb van a főegységtől, s amely lefelé irányuló adatfolyamat indukál a hubról. A lefelé irányuló

aljzatok felfelé irányuló adatforgalmat bonyolítanak. le.

### Felfelé

A főegység felé irányuló adatforgalom. A felfelé irányuló aljzat egy a főegységhez elektronikusan legközelebb lévő eszköz aljzata, mely felfelé irányuló adatforgalmat generál a hubról. mely felfelé irányuló adatforgalmat generál a hubról. A felfelé irányuló aljzatok lefelé irányuló forgalmat fogadnak.

[VISSZA A LAP TETEJÉRE](#)

---

### V

#### **Vertikális frissítési gyakoriság**

Hz-ben kifejezve a teljes képeknek a száma, amelyek egy másodperc jelennek meg.

[VISSZA A LAP TETEJÉRE](#)

### Z



Az LCD monitor illesztőprogram  
telepítése

Letöltési és nyomtatási utasítások

## Letöltés és nyomtatás

---

### Az LCD monitor illesztőprogram telepítése

#### *Rendszerkövetelmények:*

- PC Windows® 95, Windows® 98, Windows® Me, Windows® 2000, Windows® Xp, Vista vagy frissebb operációs rendszerrel
- Az illesztőprogramot (.inf/.icm/.cat) a következő helyen találja: /PC/drivers/

#### **A telepítés előtt olvassa el a "Readme.txt" fájlt.**

Ezen az oldalon lehetőség van elolvasni a kézikönyvet .pdf formátumban. A PDF-fájlokat letöltheti a merevlemezre, és az Acrobat Readerrel vagy a böngészőjével kinyomtathatja.

Ha nem telepítette az Adobe® Acrobat Reader programot, kattintson a linkre a telepítéshez. [Adobe® Acrobat Reader for PC](#) / [Adobe® Acrobat Reader for Mac](#).

#### **Letöltési utasítások:**

A fájl letöltéséhez:

1. Kattintson az egerével és tartsa lenyomva az alábbi ikont. (Win95/98/2000/Me/XP/Vista felhasználók kattintás a jobbgombbal)

Letöltés



160E1.pdf

2. A megjelenő menüben válassza a 'Hivatkozás mentése másként...', 'Cél mentése másként...' vagy a 'Cél letöltése lemezre' pontot.

3. Jelölje ki, hogy hová szeretné elmenteni a fájlt, kattintson a 'Mentés' gombra (ha megjelent a mentés 'szöveggént' vagy 'forrásként', válassza a 'forrás' beállítást).

#### **Utasítások nyomtatása:**

A kézikönyv kinyomtatásához:

Nyissa meg a kézikönyvet, kövesse a nyomtató utasításait, és nyomtassa ki a kívánt oldalakat.

[VISSZA A LAP TETEJÉRE](#)