

SHARP[®]

LCD Monitor
LCD Farbmonitor
Moniteur LCD
Monitor LCD
Monitor LCD

LL-T17A4

LL-T17D4

**OPERATION MANUAL
BEDIENUNGSANLEITUNG
MODE D'EMPLOI
MANUALE D'USO
MANUAL DE FUNCIONAMIENTO**

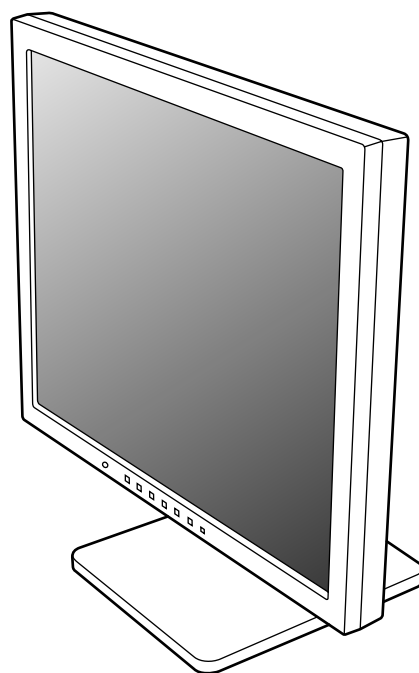

LL-T17D4



Table of Contents/Inhaltsverzeichnis/Table des matières/Indice/Índice

Notice for Users in Europe	3
Notice for Users in the UK	4
Notice for Users in Australia	4
Notice for Users in the USA	5
TCO'99	6
English	7
Deutsch	31
Français	55
Italiano	79
Español	103

IMPORTANT:

To aid reporting in case of loss or theft, please record the LCD Monitor's model and serial numbers in the space provided. The numbers are located at the rear of the LCD Monitor.

Model No.:

Serial No.:

U.S.A. ONLY

Notice for Users in Europe

This equipment complies with the requirements of Directives 89/336/EEC and 73/23/EEC as amended by 93/68/EEC.

Dieses Gerät entspricht den Anforderungen der EG-Richtlinien 89/336/EWG und 73/23/EWG mit Änderung 93/68/EWG.

Ce matériel répond aux exigences contenues dans les directives 89/336/CEE et 73/23/CEE modifiées par la directive 93/68/CEE.

Dit apparaat voldoet aan de eisen van de richtlijnen 89/336/EEG en 73/23/EEG, gewijzigd door 93/68/EEG.

Dette udstyr overholder kravene i direktiv nr. 89/336/EEC og 73/23/EEC med tillæg nr. 93/68/EEC.

Quest' apparecchio è conforme ai requisiti delle direttive 89/336/EEC e 73/23/EEC, come emendata dalla direttiva 93/68/EEC.

Η εγκατάσταση ανταποκρίνεται στις απαιτήσεις των οδηγιών της Ευρωπαϊκής Ένωσης 89/336/ΕΟΚ και 73/23/ΕΟΚ, όπως οι κανονισμοί αυτοί συμπληρώθηκαν από την οδηγία 93/68/ΕΟΚ.

Este equipamento obedece às exigências das directivas 89/336/CEE e 73/23/CEE, na sua versão corrigida pela directiva 93/68/CEE.

Este aparato satisface las exigencias de las Directivas 89/336/CEE y 73/23/CEE, modificadas por medio de la 93/68/CEE.

Denna utrustning uppfyller kraven enligt riktlinjerna 89/336/EEC och 73/23/EEC så som komplette ras av 93/68/EEC.

Dette produktet oppfyller betingelsene i direktivene 89/336/EEC og 73/23/EEC i endringen 93/68/EEC.

Tämä laite täyttää direktiivien 89/336/EEC ja 73/23/EEC vaatimukset, joita on muutettu direktiivillä 93/68/EEC.

CAUTION:

TO PREVENT ELECTRICAL SHOCK, DISCONNECT THE AC CORD BEFORE SERVICING.

CAUTION:

FOR A COMPLETE ELECTRICAL DISCONNECTION, PULL OUT THE MAIN PLUG.

VORSICHT:

UM DIE STROMZUFUHR VOLLSTÄNDIG ZU UNTERBRECHEN, DEN NETZSTECKER HERAUSZIEHEN ENTFERNEN.

ATTENTION :

POUR UN ARRÊT TOTAL DE L'APPAREIL, DEBRANCHEZ LA PRISE DU COURANT SECTEUR.

VARNING:

FÖR TOTAL ELEKTRISK URKOPPLING, KOPPLA UR KONTAKTEN OCH.

PRECAUCION:

PARA UNA COMPLETA DESCONEXION ELECTRICA DESENCHUFE LA CLAVIJA DE LA RED.

PRECAUCION:

A FIN DE EVITAR DESCARGAS ELÉCTRICAS, DESCONECTE EL ENCHUFE DE LA RED ANTES DE REALIZAR CUALQUIER OPERACIÓN DE SERVICIO.

ATTENZIONE:

PER EVITARE FOLGORAZIONI, SCOLLEGATE IL CAVO DI COLLEGAMENTO ALLA RETE IN ALTERNATA PRIMA DI EFFETTUARE UN INTERVENTO DI SERVIZIO TECNICO.

ATTENZIONE:

PER UNO SCOLLEGAMENTO ELETTRICO COMPLETO, TIRATE FUORI LA SPINA PRINCIPALE.

Notice for Users in the UK

FOR CUSTOMERS IN U.K.
IMPORTANT

The wires in this mains lead are coloured in accordance with the following code:

GREEN-AND-YELLOW : Earth
BLUE : Neutral
BROWN : Live

As the colours of the wires in the mains lead of this apparatus may not correspond with the coloured markings identifying the terminals in your plug proceed as follows:

- The wire which is coloured GREEN-AND-YELLOW must be connected to the terminal in the plug which is marked by the letter **E** or by the safety earth \perp or coloured green or green-and-yellow.
- The wire which is coloured BLUE must be connected to the terminal which is marked with the letter **N** or coloured black.
- The wire which is coloured BROWN must be connected to the terminal which is marked with the letter **L** or coloured red.

Ensure that your equipment is connected correctly. If you are in any doubt consult a qualified electrician.

"WARNING: THIS APPARATUS MUST BE EARTHED."

Notice for Users in Australia

Service Inquiries

Please contact your dealer for service if required or contact Sharp Corporation of Australia on 1 300 13 50 22 for referral to your nearest Sharp authorized Service Center.

Notice for Users in the USA

FCC Statement

WARNING – FCC Regulations state that any unauthorized changes or modifications to this equipment not expressly approved by the manufacturer could void the user's authority to operate this equipment.

Note: This equipment has been tested and found to comply with the limits for a Class B digital device pursuant to Part 15 of the FCC Rules.

These limits are designed to provide reasonable protection against harmful interference in a residential installation. This equipment generates, uses and can radiate radio frequency energy and, if not installed and used in accordance with the instructions, may cause harmful interference to radio communications. However, there is no guarantee that interference will not occur in a particular installation. If this equipment does cause harmful interference to radio or television reception, which can be determined by turning the equipment off and on, the user is encouraged to try to correct the interference by one or more of the following measures:

- Reorient or relocate the receiving antenna.
- Increase the distance between the equipment and receiver.
- Connect the equipment into an outlet on a circuit different from that to which the receiver is connected.
- Consult the dealer or an experienced radio/TV technician for help.

Use nothing but the included cables and AC cord to insure compliance with FCC regulation for Class B computing equipment.

Declaration of Conformity

SHARP LCD Color Monitor LL-T17A4-H/LL-T17A4-B/LL-T17D4-H/LL-T17D4-B

This device complies with part 15 of the FCC rules. Operation is subject to the following conditions: (1) this device may not cause harmful interference, and (2) this device must accept any interference received, including interference that may cause undesired operation.

Responsible Party : SHARP ELECTRONICS CORPORATION
Sharp Plaza, Mahwah, New Jersey 07430
TEL :1-800-BE-SHARP



* As an ENERGY STAR Partner, SHARP has determined that this product meets the ENERGY STAR guidelines for energy efficiency.

This product utilizes tin-lead solder, and fluorescent lamp containing a small amount of mercury. Disposal of these materials may be regulated due to environmental considerations. For disposal or recycling information, please contact your local authorities or the Electronics Industries Alliance: www.eiae.org



Congratulations!

You have just purchased a TCO'99 approved and labelled product! Your choice has provided you with a product developed for professional use. Your purchase has also contributed to reducing the burden on the environment and also to the further development of environmentally adapted electronics products.

Why do we have environmentally labelled computers?

In many countries, environmental labelling has become an established method for encouraging the adaptation of goods and services to the environment. The main problem, as far as computers and other electronics equipment are concerned, is that environmentally harmful substances are used both in the products and during their manufacture. Since it is not so far possible to satisfactorily recycle the majority of electronics equipment, most of these potentially damaging substances sooner or later enter nature.

There are also other characteristics of a computer, such as energy consumption levels, that are important from the viewpoints of both the work (internal) and natural (external) environments. Since all methods of electricity generation have a negative effect on the environment (e.g. acidic and climate-influencing emissions, radioactive waste), it is vital to save energy. Electronics equipment in offices is often left running continuously and thereby consumes a lot of energy.

What does labelling involve?

This product meets the requirements for the TCO'99 scheme which provides for international and environmental labelling of personal computers. The labelling scheme was developed as a joint effort by the TCO (The Swedish Confederation of Professional Employees), Svenska Naturskyddsforeningen (The Swedish Society for Nature Conservation) and Statens Energimyndighet (The Swedish National Energy Administration).

Approval requirements cover a wide range of issues: environment, ergonomics, usability, emission of electric and magnetic fields, energy consumption and electrical and fire safety.

The environmental demands impose restrictions on the presence and use of heavy metals, brominated and chlorinated flame retardants, CFCs (freons) and chlorinated solvents, among other things. The product must be prepared for recycling and the manufacturer is obliged to have an environmental policy which must be adhered to in each country where the company implements its operational policy.

The energy requirements include a demand that the computer and/or display, after a certain period of inactivity, shall reduce its power consumption to a lower level in one or more stages. The length of time to reactivate the computer shall be reasonable for the user. Labelled products must meet strict environmental demands, for example, in respect of the reduction of electric and magnetic fields, physical and visual ergonomics and good usability.

Below you will find a brief summary of the environmental requirements met by this product. The complete environmental criteria document may be ordered from:

TCO Development

SE-114 94 Stockholm, Sweden

Fax: +46 8 782 92 07

Email (Internet): development@tco.se

Current information regarding TCO'99 approved and labelled products may also be obtained via the Internet, using the address: <http://www.tco-info.com/>

Environmental requirements

Flame retardants

Flame retardants are present in printed circuit boards, cables, wires, casings and housings. Their purpose is to prevent, or at least to delay the spread of fire. Up to 30% of the plastic in a computer casing can consist of flame retardant substances. Most flame retardants contain bromine or chloride, and those flame retardants are chemically related to another group of environmental toxins, PCBs. Both the flame retardants containing bromine or chloride and the PCBs are suspected of giving rise to severe health effects, including reproductive damage in fish-eating birds and mammals, due to the bio-accumulative* processes. Flame retardants have been found in human blood and researchers fear that disturbances in foetus development may occur.

The relevant TCO'99 demand requires that plastic components weighing more than 25 grams must not contain flame retardants with organically bound bromine or chlorine. Flame retardants are allowed in the printed circuit boards since no substitutes are available.

Cadmium**

Cadmium is present in rechargeable batteries and in the colour-generating layers of certain computer displays. Cadmium damages the nervous system and is toxic in high doses. The relevant TCO'99 requirement states that batteries, the colour-generating layers of display screens and the electrical or electronics components must not contain any cadmium.

Mercury**

Mercury is sometimes found in batteries, relays and switches. It damages the nervous system and is toxic in high doses. The relevant TCO'99 requirement states that batteries may not contain any mercury. It also demands that mercury is not present in any of the electrical or electronics components associated with the labelled unit. There is however one exception. Mercury is, for the time being, permitted in the back light system of flat panel monitors as there today is no commercially available alternative. TCO aims on removing this exception when a mercury free alternative is available.

CFCs (freons)

The relevant TCO'99 requirement states that neither CFCs nor HCFCs may be used during the manufacture and assembly of the product. CFCs (freons) are sometimes used for washing printed circuit boards. CFCs break down ozone and thereby damage the ozone layer in the stratosphere, causing increased reception on earth of ultraviolet light with e.g. increased risks of skin cancer (malignant melanoma) as a consequence.

Lead**

Lead can be found in picture tubes, display screens, solders and capacitors. Lead damages the nervous system and in higher doses, causes lead poisoning. The relevant TCO'99 requirement permits the inclusion of lead since no replacement has yet been developed.

* Bio-accumulative is defined as substances which accumulate within living organisms.

** Lead, Cadmium and Mercury are heavy metals which are Bio-accumulative.

Table of Contents

Tips and safety precautions	8
Product description	9
Height adjustment, angle adjustment	10
Connecting the monitor and turning the monitor on and off	11
Connecting the monitor to a computer	11
Connection of headphones (commercially available)	12
Connecting the monitor to a power source	12
Turning the power on	13
Changing between input terminals [LL-T17D4]	13
Turning the power off	13
Adjusting the screen display and speaker volume	14
Adjusting the backlight	14
Adjusting the speaker volume	15
Setting display mode	15
Adjusting the screen display (When using an analog signal)	16
Automatic screen adjustment	16
Manual screen adjustment	17
Adjusting the screen display (When using a digital signal) [LL-T17D4]	20
Monitor care and repair	22
Monitor care	22
Storage	22
Troubleshooting	22
Specifications	23
Installing set-up information and the ICC profile (For Windows)	26
Information about the ColorSync profile (For MacOS)	29
Instructions for attaching a VESA compliant arm	30

Tips and safety precautions

- The TFT color LCD panel used in this monitor is made with the application of high precision technology. However, there may be minute points on the screen where pixels never light or are permanently lit. Also, if the screen is viewed from an acute angle there may be uneven colors or brightness. Please note that these are not malfunctions but common phenomena of LCDs and will not affect the performance of the monitor.
- Do not display a still picture for a long time, as this could cause afterimage to remain.
- If the brightness is adjusted to the minimum setting it may be difficult to see the screen.
- The quality of the computer signal may influence the quality of the display. We recommend using a computer able to emit high quality video signals.
- Never rub or tap the monitor with hard objects.
- Please understand that Sharp Corporation bears no responsibility for errors made during use by the customer or a third party, nor for any other malfunctions or damage to this product arising during use, except where indemnity liability is recognized under law.
- This monitor and its accessories may be upgraded without advance notice.

Location

- Do not use the monitor where ventilation is poor, where there is a lot of dust, where humidity is high, or where the monitor may come into contact with oil or steam, as this could lead to fire.
- Ensure that the monitor does not come into contact with water or other fluids. Ensure that no objects such as paper clips or pins enter the monitor as this could lead to fire or electric shock.
- Do not place the monitor on top of unstable objects or in unsafe places. Do not allow the monitor to come into contact with strong shocks or vibrations. Causing the monitor to fall or topple over may damage it.
- Do not use in places where the monitor will be subject to direct sunlight, near heating equipment or anywhere else where there is likelihood of high temperature, as this may lead to generation of excessive heat and outbreak of fire.

The Power Cord

- Do not damage the power cord nor place heavy objects on it, stretch it or overly bend it. Also, do not add extension cords. Damage to the cord may result in fire or electric shock.
- Use only the power cord supplied with the monitor.
- Insert the power plug directly into the AC outlet. Adding an extension cord may lead to fire as a result of overheating.

Monitor and accessory checklist

- Please check that the following items are included in the package.
 - LCD monitor (1)
 - Analog signal cable (1)
(model name: 0NK3080420400 (LL-T17A4-H/LL-T17D4-H)/0NK3080421600 (LL-T17A4-B/LL-T17D4-B))
 - Audio cable (1)
(model name: 0NK3080324700 (LL-T17A4-H/LL-T17D4-H)/0NK3080324800 (LL-T17A4-B/LL-T17D4-B))
 - CD-ROM (1)
 - Operation manual (1)

Notes:

- Use only the cables supplied with the monitor or designated cables that are separately purchased.
- **[LL-T17D4]** The digital signal cable (DVI-D24 pin – DVI-D24 pin) is to be purchased separately. (model name: NL-C04J)
- **[LL-T17D4]** The analog signal cable (DVI-I29 pin – mini D-sub15 pin) is to be purchased separately. (model name: NL-C02E)
- You are advised to retain the carton in case the monitor needs to be transported.
- Sharp Corporation holds authorship rights to the Utility Disk program. Do not reproduce it without permission.
- The shape of the supplied accessories may not be exactly same as shown in this manual.

Manual Scope

- This manual is written for use with the LL-T17A4 and the LL-T17D4. When describing a different specification between the models, the model name is also given. (If the model name isn't given, the description is true for both models. For product appearance, illustrations of the LL-T17D4 are used in this manual.)
- In this manual, Microsoft Windows XP will be referred to as "Windows XP", Microsoft Windows Millennium as "Windows Me", Microsoft Windows 2000 as "Windows 2000", Microsoft Windows 98 as "Windows 98", Microsoft Windows 95 as "Windows 95", and Microsoft Windows Version 3.1 as "Windows 3.1". When there is no need to distinguish between programs, the term "Windows" will be used.
- Microsoft and Windows are registered trademarks of Microsoft Corporation.
- Macintosh is a registered trademark of Apple Computer, Inc.
- All other brand and product names are trademarks or registered trademarks of their respective holders.

Product description

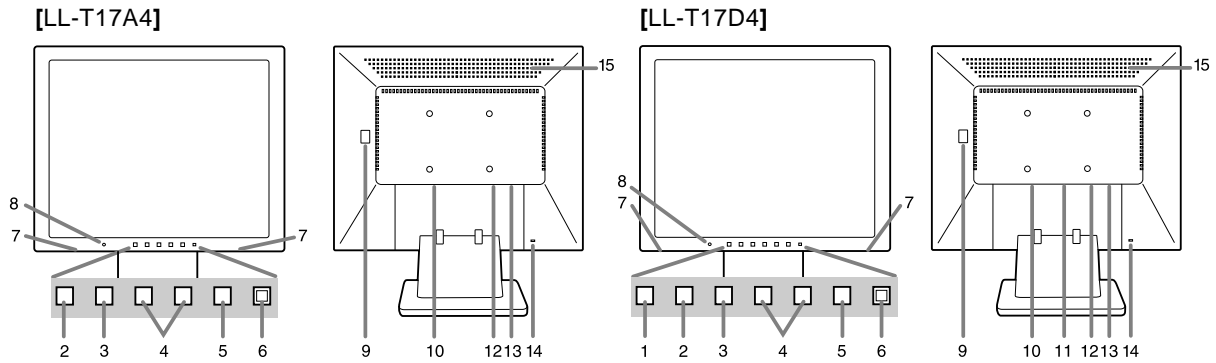

English

1. INPUT button **[LL-T17D4]** To switch between the signal's input terminals.
2. MENU button This button is used to pop-up, select and close the OSD (On Screen Display) Menu.
3. ▼ / MODE button When the OSD Menu is displayed:
This button is used to select menu options.
When the OSD Menu is not displayed:
This button is used to set DISPLAY MODE.
4. ◀▶ buttons When the OSD Menu is displayed:
These buttons are used to select an option or adjust the value of the selected option.
When the OSD Menu is not displayed:
These buttons are used to adjust backlight brightness and speaker volume.
5. Power button Pressing this button turns the power on.
Press the button again to turn the power off.
6. Power LED This LED is lit green when in use and orange when in power-saving mode.
7. Speakers Audio entering via the external device connected to the monitor can be heard.
8. Headphone terminal Headphones (commercially available) can be connected here.
9. Main power switch
10. Power terminal
11. DVI-I input terminal **[LL-T17D4]** The computer's digital RGB output terminal or analog RGB output terminal can be connected here.
Separately sold cables are necessary for connection. (p.8)
For a digital signal input: It can be connected to a computer with a DVI-compatible output terminal (DVI-D24 pin or DVI-I29 pin) and which has SXGA output ability. Depending on the computer to be connected, correct display may or may not be possible.
12. Analog RGB input terminal The analog signal cable is connected here. The analog signal cable included should be used.
13. Audio input terminal A computer's audio output terminal can be connected here. The audio cable included should be used.
14. Security lock anchor By connecting a security lock (commercially available) to the security lock anchor, the monitor is fixed so that it cannot be transported.
The security slot works in conjunction with Kensington Micro Saver Security Systems.
15. Ventilation openings Note: Never block the ventilation openings as this may lead to overheating inside the monitor and result in malfunction.

Height adjustment, angle adjustment

CAUTION!

- Pressure from hands on the LCD panel could cause damage.
- Do not attempt to move the monitor beyond its movement range. Applying excessive force to move the monitor may damage the product.
- Be careful not to allow your fingers to be pinched.

Height adjustment

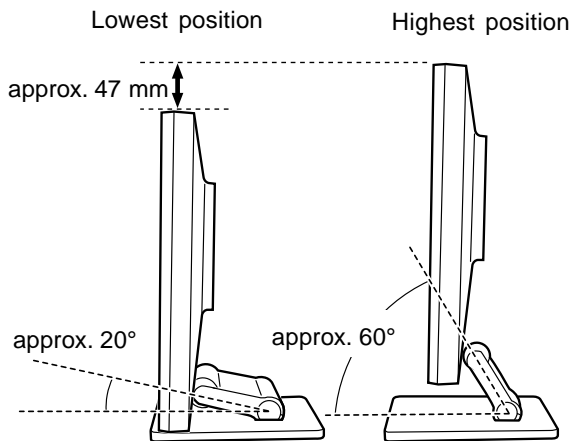

- When positioning the display higher, hold the stand tight so that it does not move together with the display.

Angle adjustment

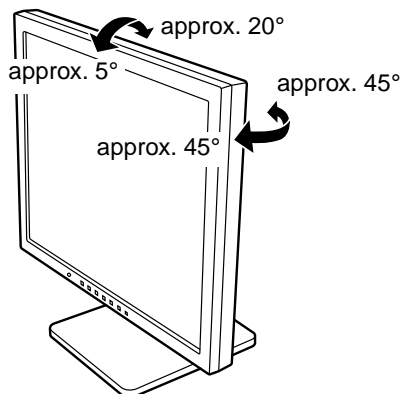

Connecting the monitor and turning the monitor on and off

CAUTION!

- When connecting, ensure that both the monitor and computer are switched off.
- Be careful not to overly bend the cable or add extension cords as this could lead to a malfunction.

Connecting the monitor to a computer

Connecting using accessory analog signal cable

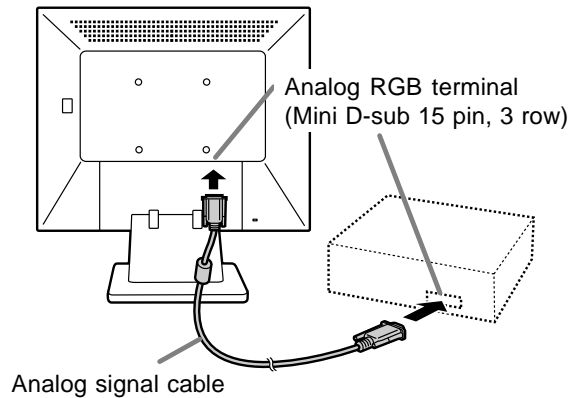

- Paying attention to connector direction, firmly insert the signal cable vertically into the connector, and then tighten the screws at both sides.

If connecting to a D-sub15 pin 2 row Apple Power Macintosh, attach a Macintosh conversion adapter (commercially available) to the analog signal cable.

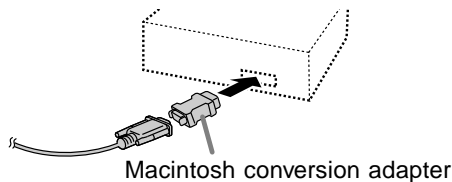

Note:

- If connecting to the Sun Ultra series, a conversion adapter (commercially available) may be required.

When connecting using separately sold digital or analog signal cables [LL-T17D4]

The separately sold display cable enables connection between the DVI-I input terminal on the monitor and the digital or analog RGB output terminal of the computer.

When connecting to a digital RGB output terminal:

- Use a digital signal cable. (model name: NL-C04J)
- For digital RGB connection, the monitor has an input for connecting to a computer with a DVI-compatible output connector (DVI-D24 pin or DVI-I29 pin) and SXGA output capability. (Depending on the type of computer to be connected, the display may not work correctly.)

When connecting to an analog RGB output terminal:

- Use an analog signal cable. (model name: NL-C02E)

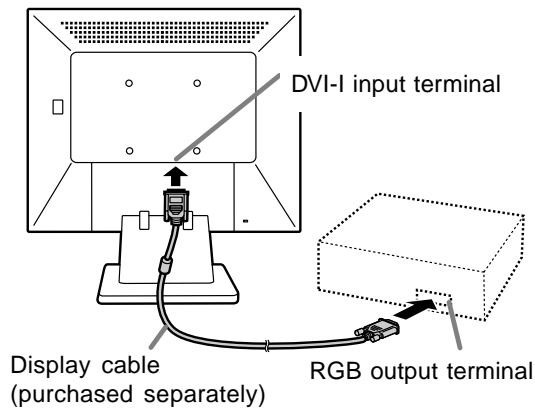

- Paying attention to connector direction, firmly insert the signal cable vertically into the connector, and then tighten the screws at both sides.

Connecting the monitor and turning the monitor on and off

Set the monitor as follows when establishing a digital connection with a Power Mac using an ADC-DVI adapter made by Belkin. (Operation has been checked with the Power Mac G4 M7627J/A.)

- Perform settings with the Power Mac power supply off.
1. After connecting the power cord, turn on the monitor's main power.
 2. Press the ◀ button and ▶ button simultaneously, and while doing this press the power button (i.e. turn the power on).



3. Set to [ON] with the ◀▶ buttons.
 - Do not set to [ON] if you are not using a Belkin ADC-DVI adapter, as this may result in incorrect display.
4. Press the MENU button.
This completes setting.

Connect the accessory audio cable

When the accessory audio cable is connected to the audio output terminal of the computer, the sound of the connected computer is output from the monitor speakers. You can also use the headphone jack of the display.

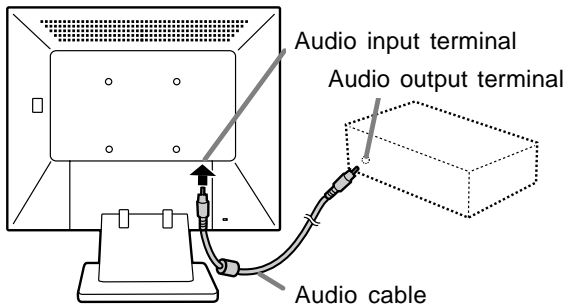

Connection of headphones (commercially available)

Headphones (commercially available) can be connected.

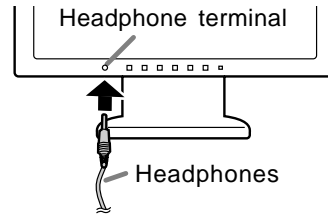

Note:

- When the headphones are connected, no sound can be heard from the monitor speakers.

Connecting the monitor to a power source

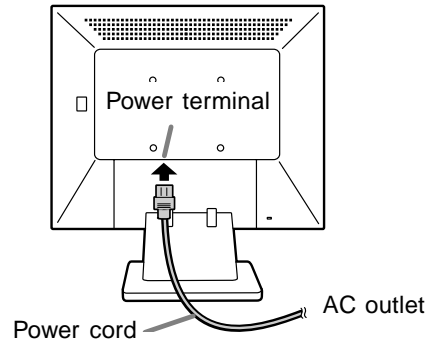

Connecting the monitor and turning the monitor on and off

Turning the power on

1. Turn on the main power of the monitor.

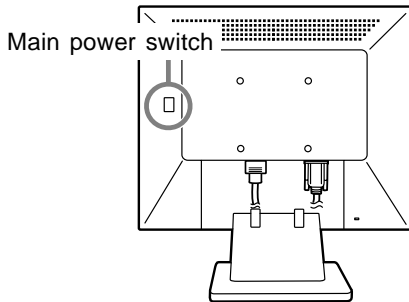

- When switching the main power switch on and off, always wait for an interval of at least 5 seconds. Rapid switching may result in malfunction.

2. Press the monitor's power button.
The power LED will light up orange.
3. Turn on the computer.

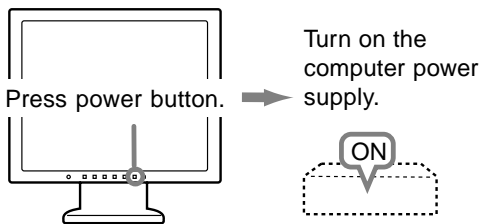

When a signal is input from the computer, the power LED lights up green, and the screen is displayed. (After power is turned on, it may take a little time until the screen is displayed.)

Note for LL-T17D4:

- If the input terminal to which the computer is connected has not been selected, the screen will not be displayed. If necessary, perform input terminal switching. (right column)

Notes:

- When using an analog signal, perform an automatic screen adjustment under the following conditions (p.16):
 - Using the monitor for the first time.
 - After having changed the system settings during use.
- Depending on the type of computer or OS, you may need to install the monitor set-up information on your system. (p.26)
- When connecting to a notebook, if the notebook computer's screen is set to display at the same time, the MS-DOS screen may not be able to display properly. In this case, change the settings so that only on the monitor.

Changing between input terminals [LL-T17D4]

Use the INPUT button to switch between signal input terminals.

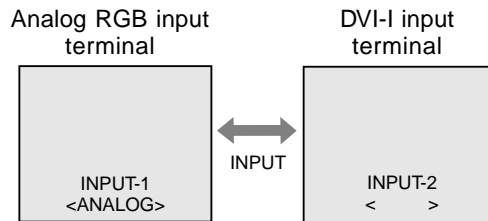

The input signal type (ANALOG/DIGITAL) is displayed within angle brackets < >.

Note:

- When there is no input signal, [NO SIGNAL] is displayed.

Turning the power off

1. Turn the computer off.
2. Press the monitor's power button.
The power LED will disappear.

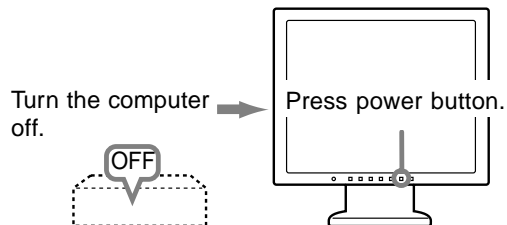

If the monitor will not be used for a long time, turn off the main power switch of the monitor, and remove the power plug from the outlet.

Adjusting the screen display and speaker volume

Adjusting the speaker volume

1. Without the OSD Menu being displayed, press the ◀ or the ▶ button.
2. Check that [VOLUME] is selected.
If it is not selected, press the ▼ / MODE button and select [VOLUME].



3. Adjust by pressing the ◀ button (decrease) or ▶ button (increase).

Note:

- On Screen display for adjustment disappears several seconds after the last operation.

Setting display mode

Color tone or brightness can be changed with one command.

STD

Displays image with the color tone results from original scheme of liquid crystal panel.

OFFICE

Display brightness is lowered. (This mode saves power.)

sRGB

sRGB is international standard of color representation specified by IEC (International Electrotechnical Commission).
Color conversion is made in taking account of liquid crystal's characteristics and represents color tone close to its original image.

VIVID

Displays an image with dynamic and vivid primary colors.

- If [DISPLAY MODE] is set to [sRGB] or [VIVID], [WHITE BALANCE] is set to [STD].

How to set

Press the ▼ / MODE button when the OSD Menu is not displayed.
Each time the button is pressed the next menu item appears. (STD → OFFICE → sRGB → VIVID → STD)
On Screen display for adjustment disappears several seconds after the last operation.

Adjusting the screen display (When using an analog signal)

Automatic screen adjustment

Options in the ADJUSTMENT Menu can be adjusted automatically (CLOCK, PHASE, H-POS, V-POS).

Note:

- When setting up this monitor for the first time or after having changed an aspect of the current system, perform an automatic screen adjustment before use.

On Screen Display for the automatic adjustment

First display an image that makes the entire screen light.

If you are using Windows, you can use the Adjustment Pattern on the accompanying CD-ROM.

Opening the Adjustment Pattern (for Windows)

This explanation is for Windows 95/98/2000/Me/XP, and assumes that the CD-ROM drive is "D drive".

1. Load the accessory CD-ROM into the CD-ROM drive of the computer.
2. Open [My Computer] and select CD-ROM. If using Windows 3.1, open [File Manager] and choose "D drive".
3. Double click on [Adj_uty.exe] to run the Adjustment Program. The Adjustment Pattern will appear.

Adjustment Pattern

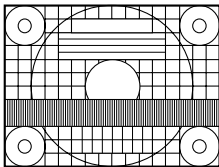

After completing the adjustments, press the computer's [Esc] key to exit the Adjustment Program.

Note:

- If your computer's display mode is set to 65K colors, you may see the different color levels in each color pattern or the gray scale may look colored. (This is due to the specification of the input signal and is not a malfunction.)

Adjusting the screen automatically

1. Press the MENU button.

The ADJUSTMENT Menu will be displayed.
(Example: Displayed screen of the LL-T17D4)

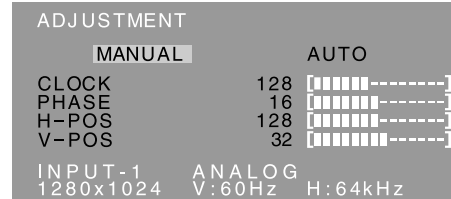

2. Press the ► button.

The screen will become dark and [ADJUSTING] will be displayed. After a few seconds the ADJUSTMENT Menu will return. (The automatic adjustment is now complete.)

3. Press the MENU button 4 times to make the OSD (On Screen Display) Menu disappear.

Notes:

- In most cases automatic adjustment is sufficient.
- It may not be possible to achieve correct adjustment with the first automatic adjustment. In such a case, try repeating automatic adjustment 2 or 3 times.
- If necessary due to any of the following, manual adjustments (p.17) can be performed after the automatic adjustment.
 - When further fine adjustment is needed.
 - When the computer's video input signals are Composite Sync or Sync on Green. (Automatic adjustments may not be possible.)
 - When [OUT OF ADJUST] is displayed. (When the screen displays an entirely dark image, the automatic screen adjustment may be disabled. When making an automatic adjustment, be sure to either use the Adjustment Pattern or try displaying an image that makes the entire screen very bright.)
- Automatic adjustment may not be achieved correctly depending on what is displayed on the screen - moving pictures or the MS-DOS prompt etc.

Adjusting the screen display (When using an analog signal)

Manual screen adjustment

Adjustments can be made using OSD (On Screen Display) Menu provided.

On Screen Display for adjustment

If you are using Windows, open the Adjustment Pattern on the accompanying Utility Disk. (p.16) If your system is not Windows, you can not use the Adjustment Pattern. Therefore display an image that makes the entire screen light and adjust it through checking visually its actual tone. This chapter provides the procedure how to adjust the screen by using Adjustment Pattern (for Windows).

How to adjust

1. Press the MENU button.
The ADJUSTMENT Menu will be displayed.
(Example: Displayed screen of the LL-T17D4)

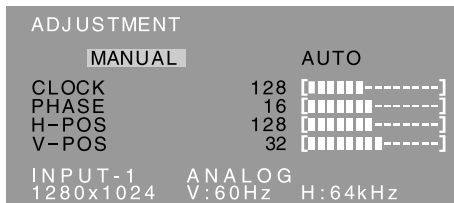

At this point relevant menu options can be adjusted.

Each time the MENU button is pressed the next menu is selected. (ADJUSTMENT → GAIN CONTROL → WHITE BALANCE → MODE SELECT → OSD Menu disappears)

Notes:

- The OSD Menu automatically disappears approximately 30 seconds after the last command.
- The OSD Menu screen shown as an example is from the LL-T17D4.

ADJUSTMENT Menu

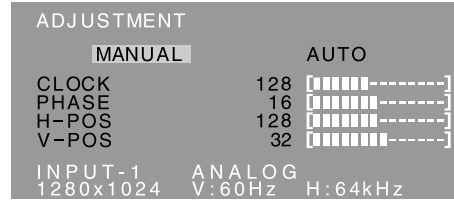

MANUAL: Individual menu options are manually adjusted.

AUTO: Every menu option is automatically adjusted.

Notes:

- Press the ► button to select [AUTO].
- To choose a menu option: ▼ / MODE button
- To go to the next menu: MENU button

CLOCK

The figure below demonstrates how to adjust so that vertical flicker noise is not emitted.

(◀▶ buttons)

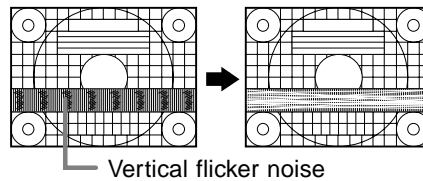

PHASE

The figure below demonstrates how to adjust so that horizontal flicker noise is not emitted.

(◀▶ buttons)

Note:

- Adjustments to [PHASE] should be made only after [CLOCK] has been correctly set.

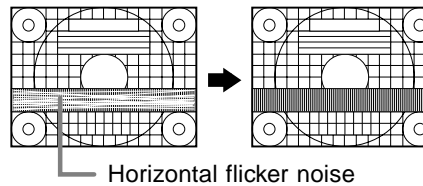

H-POS (horizontal positioning) and V-POS (vertical positioning)

To center the Adjustment Pattern within the boundaries of the screen, adjust the left-right (H-POS) values and the up-down (V-POS) values.

(◀▶ buttons)

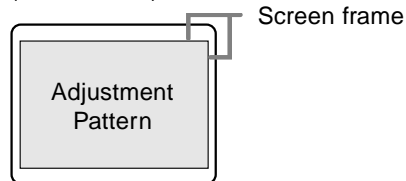

Adjusting the screen display (When using an analog signal)

GAIN CONTROL Menu

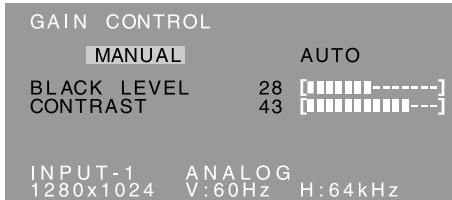

MANUAL: Individual menu options are manually adjusted.

AUTO: Every menu option is automatically adjusted using the Auto Gain Control* function.

Notes:

- Press the ► button to select [AUTO].
- To choose a menu option: ▼ / MODE button
- To go to the next menu: MENU button

*** Auto Gain Control function**

- The Auto Gain Control adjusts contrast and black level based on the brightest and darkest colors of the image displayed. If you are not using the Adjustment Pattern it is necessary to have black area and white area of at least 5 mm x 5 mm on the screen. Adjustment may not be possible without those areas.
- If the signal coming from the computer is Composite Sync or Sync on Green, automatic adjustment cannot be performed. Please perform manual adjustment instead.
- If [OUT OF ADJUST] is displayed, perform manual adjustment.

BLACK LEVEL

Total screen brightness can be adjusted while watching the color pattern. (◀▶ buttons)

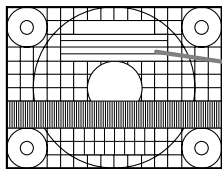

Color pattern

CONTRAST

While watching the color pattern, adjustments can be made so that all gradations appear.

(◀▶ buttons)

WHITE BALANCE Menu

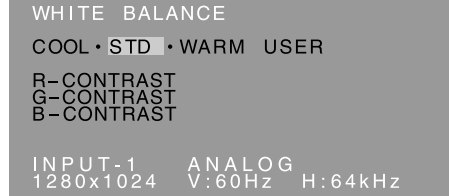

Notes:

- On settings other than [STD] not all gradations can be displayed. To display all gradations, set to [STD].
- If [DISPLAY MODE] is set to [sRGB] or [VIVID], no other setting than [STD] can be selected.
- Use the ◀▶ buttons to select [COOL], [·], [STD], [·], [WARM] or [USER].
- Selecting [USER] will display the setting values for [R-CONTRAST], [G-CONTRAST] and [B-CONTRAST], in order to make fine adjustments.
- Use the ▼ / MODE button to select [R-CONTRAST], [G-CONTRAST] and [B-CONTRAST].
- To go to the next menu: MENU button

COOL Color tone bluer than standard

- Color tone slightly bluer than standard

STD Color tone standard setting

- Color tone slightly redder than standard

WARM Color tone redder than standard

USER

- R-CONTRAST ◀ button for blue-green
▶ button for red
- G-CONTRAST ◀ button for purple
▶ button for green
- B-CONTRAST ◀ button for yellow
▶ button for blue

Adjusting the screen display (When using an analog signal)

MODE SELECT Menu

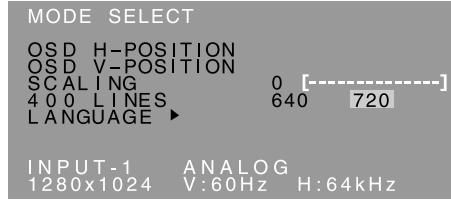

Notes:

- Depending on the resolution of the input signal, even if menu options can be selected, the display may not change.
- To choose a menu option: ▼ / MODE button
- To complete adjustment: MENU button

OSD H-POSITION (OSD horizontal position)

The position of the OSD Menu can be moved to the left and right. (◀▶ buttons)

OSD V-POSITION (OSD vertical position)

The position of the OSD Menu can be moved up and down. (◀▶ buttons)

SCALING (Level of scaling)

The sharpness of the image can be adjusted.

(◀▶ buttons)

Note:

- When the display mode is set to less than 1280 x 1024 pixels, the display is enlarged to cover the whole screen (i.e. the side ratio of the display may change).

400 LINES (degree of resolution)

You can specify the horizontal resolution of a 400-line screen when using US text, etc. (◀▶ buttons)

640: 640 x 400 dot mode

720: 720 x 400 dot mode (US text etc.)

Note:

- As the resolution input for other than 400 lines is done automatically, there is no need to set it.

LANGUAGE

You can choose the language used in OSD Menu.

1. Press the ▶ button.

The Language Selection Menu will be displayed on the screen.

2. Use the ▼ / MODE button to choose a language.

3. Press the MENU button.

Language Selection Menu will disappear.

Adjusting the screen display (When using a digital signal) [LL-T17D4]

Adjustments can be made using On Screen Display (OSD) Menu provided.

On Screen Display for adjustment

If you are using Windows, open the Adjustment Pattern on the accompanying Utility Disk. (p.16)
If your system is not Windows, you can not use the Adjustment Pattern. Therefore display an image that makes the entire screen light and adjust it through checking visually its actual tone.
This chapter provides the procedure how to adjust the screen by using Adjustment Pattern (for Windows).

How to adjust

1. Press the MENU button 3 times.
The WHITE BALANCE Menu will be displayed.

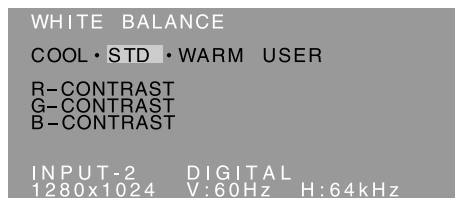

At this point relevant menu options can be adjusted.

Each time the MENU button is pressed the next menu is selected. (WHITE BALANCE → MODE SELECT → OSD Menu disappears)

Notes:

- Like when making an analog connection, the ADJUSTMENT Menu and the GAIN CONTROL Menu are displayed. However, you don't need to adjust these items.
- The OSD Menu automatically disappears approximately 30 seconds after the last command.

WHITE BALANCE Menu

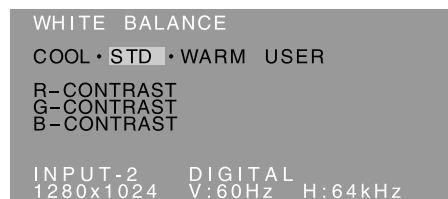

Notes:

- On settings other than [STD] not all gradations can be displayed. To display all gradations, set to [STD].
- If [DISPLAY MODE] is set to [OFFICE], [sRGB] or [VIVID], no other setting than [STD] can be selected.
- Use the ◀▶ buttons to select [COOL], [-], [STD], [;], [WARM] or [USER].
- Selecting [USER] will display the setting values for [R-CONTRAST], [G-CONTRAST] and [B-CONTRAST], in order to make fine adjustments.
- Use the ▼ / MODE button to select [R-CONTRAST], [G-CONTRAST] and [B-CONTRAST].
- To go to the next menu: MENU button

COOL Color tone bluer than standard

- Color tone slightly bluer than standard

STD Color tone standard setting

- Color tone slightly redder than standard

WARM Color tone redder than standard

USER

- R-CONTRAST ◀ button for blue-green
▶ button for red
- G-CONTRAST ◀ button for purple
▶ button for green
- B-CONTRAST ◀ button for yellow
▶ button for blue

Adjusting the screen display (When using a digital signal) [LL-T17D4]

MODE SELECT Menu

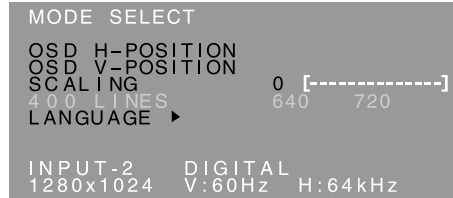

Notes:

- To choose a menu option: ▼ / MODE button
- To complete adjustment: MENU button

OSD H-POSITION (OSD horizontal position)

The position of the OSD Menu can be moved to the left and right. (◀▶ buttons)

OSD V-POSITION (OSD vertical position)

The position of the OSD Menu can be moved up and down. (◀▶ buttons)

SCALING (Level of scaling)

The sharpness of the image can be adjusted.

(◀▶ buttons)

Note:

- When the display mode is set to less than 1280 x 1024 pixels, the display is enlarged to cover the whole screen (i.e. the side ratio of the display may change).

400 LINES (degree of resolution)

No setting is required.

LANGUAGE

You can choose the language used in OSD Menu.

1. Press the ▶ button.
The Language Selection Menu will be displayed on the screen.
2. Use the ▼ / MODE button to choose a language.
3. Press the MENU button.
Language Selection Menu will disappear.

Monitor care and repair

Monitor care

Always remove the plug from the AC outlet when cleaning the monitor.

Cabinet and control panel section

Use a soft dry cloth to lightly wipe away any grime from the cabinet and control panel.

If they are very dirty, apply neutral detergent to a dampened soft cloth, wring it out well and wipe away grime.

LCD panel section

Use a soft dry cloth to lightly wipe away dirt and dust from the surface of the LCD panel. (A soft cloth such as gauze or that used for lens cleaning is suitable.)

CAUTION!

- Never use thinner, benzine, alcohol, glass cleaner, etc, as this could lead to color change or change in shape.
- Never scratch the monitor with anything hard or apply strong pressure as this could leave marks or result in malfunction.

Storage

If the monitor will not be used for a long period of time, be sure to remove the power plug from the AC outlet.

CAUTION!

- Do not leave the monitor in contact with rubber or plastic items for long periods of time as this could lead to color change or change in shape.

Troubleshooting

If you think the monitor may be faulty, please check the following points before taking it to be repaired. If afterwards it still does not work, please contact the shop where you purchased the monitor or your nearest Sharp authorized Service Center.

The monitor's florescent tubes have a limited life span.

- If the screen darkens, persistently flickers or does not light up, it may be necessary to replace the florescent tube unit. Please inquire at the shop where you purchased the monitor or your nearest Sharp authorized Service Center. (Never attempt this replacement on your own.)
- In the initial period of use, due to the characteristics of florescent tubes the screen may flicker. (This is not a malfunction.) Should this happen, check by first turning off the power, then turning it on again.

No image appears on the screen (power LED is not lit).

- Is the power cord connected properly? (p.12)

No image appears on the screen (power LED is lit).

- Is the computer connected properly? (p.11)
- Is the computer turned on?
- If using the LL-T17D4, confirm that the signal's input terminal is selected correctly. (p.13)
- Does the computer's signal timing correspond to monitor specifications? (p.24)
- Is the computer in power-saving mode?

Control buttons do not work.

- Is the adjustment lock on? (p.14)

The image appears distorted.

- Does the computer's signal timing correspond to monitor specifications? (p.24)
- If you are using the analog signal, perform automatic screen adjustment. (p.16)
- If you can change the refresh rate on the computer you are using, change the value to a lower frequency. (P.24)

No sound can be heard from the speakers.

- Is the audio cable connected correctly? (p.12)
- Perform the volume adjustment procedure.(p.15)
- Are the headphones connected?
- There is no sound from the speakers when the monitor is in power-saving mode.

Specifications

Product specifications

Model name
 LL-T17A4-H (Ivory)/LL-T17A4-B (Black)
 LL-T17D4-H (Ivory)/LL-T17D4-B (Black)

LCD display
 43 cm measured diagonally TFT LCD module

Resolution (max.)
 SXGA 1280 x 1024 pixels

Displayable colors (max.)
 Approx. 16.19 million colors (6 bit + FRC)

Brightness (max.)
 250 cd/m²

Dot pitch
 0.264(H) x 0.264(V) mm

Contrast ratio
 430:1

Angle of visibility
 Left-right 170°; Up-down 150°
 (contrast ratio > 5)

Screen display size
 Horizontal 337.9 mm x Vertical 270.3 mm

Video signal
 [LL-T17A4] Analog RGB (0.7 Vp-p) [75Ω]
 [LL-T17D4] Analog: Analog RGB (0.7 Vp-p) [75Ω]
 Digital: DVI standard based on 1.0

Sync signal
 Separate Sync (TTL level: +/-), Sync on Green, Composite Sync (TTL level: +/-)

Expansion compensation
 Digital scaling (Enlarges VGA/SVGA/XGA etc. to full screen size.)

Plug & Play
 VESA DDC2B compatible

Power management
 [LL-T17A4] VESA: based on DPMS
 [LL-T17D4] VESA: based on DPMS
 DVI: based on DMPM

Speaker output
 1 W + 1 W

Input signal terminal
 [LL-T17A4] Mini D-sub15 pin (3 row)
 [LL-T17D4] Analog: Mini D-sub15 pin (3 row)
 Digital/Analog: DVI-I29 pin

Audio input terminal
 Mini stereo jack

Headphone terminal
 Mini stereo jack

Screen tilt
 Upward approx. 0 - 20°; downward approx. 0 - 5°

Screen swivel
 Approx. 90° from left through right (Turn table type)

Power supply
 AC100 - 240 V, 50/60 Hz

Temperature of operating environment
 5 - 35°C

Power consumption

[LL-T17A4]
 33 W (with no audio input)
 (36 W maximum, 1.6 W when in power-saving mode)

[LL-T17D4]
 35 W (with no audio input)
 (38 W maximum, 1.6 W when in power-saving mode)

Dimensions

Approx. 381(W) x 222(D) x 365 - 412(H) mm

Weight

Approx. 6.3 kg (approx. 4.1 kg excluding stand)
 (Excluding signal cable.)

Dimensions (Units: mm)

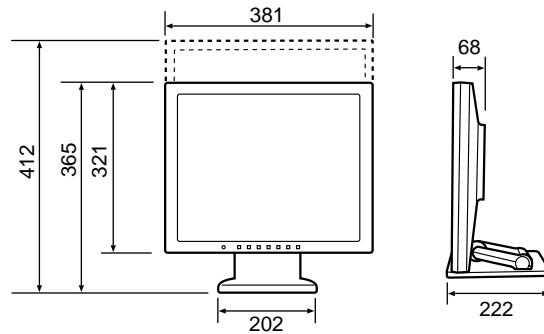

- Analog signal cable: approx. 1.8 m
- Audio cable: approx. 1.8 m

[LL-T17D4]

- Digital signal cable, NL-C04J (purchased separately): approx. 2.0 m
- Analog signal cable, NL-C02E (purchased separately): approx. 2.0 m

Specifications

Relevant signal timings (analog)

Display mode		Hsync	Vsync	Dot frequency
VESA	640x480	31.5kHz	60Hz	25.175MHz
		37.9kHz	72Hz	31.5MHz
		37.5kHz	75Hz	31.5MHz
	800x600	35.1kHz	56Hz	36.0MHz
		37.9kHz	60Hz	40.0MHz
		48.1kHz	72Hz	50.0MHz
		46.9kHz	75Hz	49.5MHz
	1024x768	48.4kHz	60Hz	65.0MHz
		56.5kHz	70Hz	75.0MHz
		60.0kHz	75Hz	78.75MHz
	1152x864	67.5kHz	75Hz	108.0MHz
	1280x960	60.0kHz	60Hz	108.0MHz
	1280x1024	64.0kHz	60Hz	108.0MHz
		80.0kHz	75Hz	135.0MHz
US text	720x400	31.5kHz	70Hz	28.3MHz
Power Macintosh series	640x480	35.0kHz	66.7Hz	30.2MHz
	832x624	49.7kHz	74.6Hz	57.3MHz
	1024x768	60.2kHz	75Hz	80.0MHz
	1152x870	68.7kHz	75Hz	100.0MHz
	1280x1024	64.0kHz	60Hz	108.0MHz
80.0kHz		75Hz	135.0MHz	
Sun Ultra series	1024x768	48.3kHz	60Hz	64.13MHz
		53.6kHz	66Hz	70.4MHz
		56.6kHz	70Hz	74.25MHz
	1152x900	61.8kHz	66Hz	94.88MHz
		71.8kHz	76.2Hz	108.23MHz
	1280x1024	71.7kHz	67.2Hz	117.01MHz
		81.1kHz	76Hz	134.99MHz

- Recommended resolution is 1280 x 1024.
- All are compliant only with non-interlaced.
- Frequencies for Power Macintosh and the Sun Ultra series are reference values. To connect, another adapter (commercially available) may be required.
- If the monitor is receiving timing signals that are not compatible, [OUT OF TIMING] will appear. Follow your computer's instruction manual to set the timing so that it is compatible with the monitor.
- If the monitor is not receiving any signal (synch signal), [NO SIGNAL] will appear.

Relevant signal timings (digital) [LL-T17D4]

Display mode		Hsync	Vsync	Dot frequency
VESA	640x480	31.5kHz	60Hz	25.175MHz
		37.9kHz	72Hz	31.5MHz
		37.5kHz	75Hz	31.5MHz
	800x600	37.9kHz	60Hz	40.0MHz
		48.1kHz	72Hz	50.0MHz
		46.9kHz	75Hz	49.5MHz
	1024x768	48.4kHz	60Hz	65.0MHz
		56.5kHz	70Hz	75.0MHz
		60.0kHz	75Hz	78.75MHz
	1152x864	67.5kHz	75Hz	108.0MHz
	1280x960	60.0kHz	60Hz	108.0MHz
1280x1024	64.0kHz	60Hz	108.0MHz	
US text	720x400	31.5kHz	70Hz	28.3MHz

- Recommended resolution is 1280 x 1024.
- All are compliant only with non-interlaced.
- A computer with an output terminal conforming to DVI (DVI-D24 pin or DVI-I29 pin) and with SXGA output capability can be connected here. (Depending on the type of computer to be connected, the display may not work correctly.)
- If the monitor is receiving timing signals that are not compatible, [OUT OF TIMING] will appear. Follow your computer's instruction manual to set the timing so that it is compatible with the monitor.
- If the monitor is not receiving any signal (synch signal), [NO SIGNAL] will appear.

Specifications

The analog RGB input connector pin

(Mini D-sub connector with 15 pins)

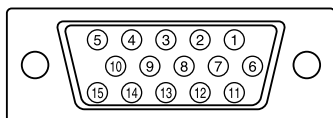

No.	Function
1	Red video signal input
2	Green video signal input
3	Blue video signal input
4	GND
5	GND
6	For red video signal GND
7	For green video signal GND
8	For blue video signal GND
9	+5V
10	GND
11	GND
12	DDC data
13	For Hsync signal input
14	For Vsync signal input
15	DDC clock

The DVI-I input connector pin [LL-T17D4]

(DVI-I connector with 29 pins)

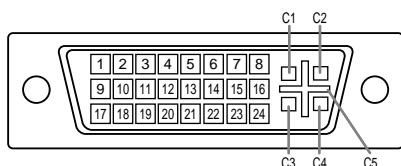

No.	Function	No.	Function
1	TMDS data 2-	16	Hot plug detection
2	TMDS data 2+	17	TMDS data 0-
3	TMDS data 2/4 shield	18	TMDS data 0+
4	N.C.	19	TMDS data 0/5 shield
5	N.C.	20	N.C.
6	DDC clock	21	N.C.
7	DDC data	22	TMDS clock shield
8	Analog vertically synchronised signal	23	TMDS clock +
9	TMDS data 1-	24	TMDS clock -
10	TMDS data 1+	C1	Analogue red image signal
11	TMDS data 1/3 shield	C2	Analogue green image signal
12	N.C.	C3	Analogue blue image signal
13	N.C.	C4	Analogue horizontally synchronised signal
14	+5V	C5	Analogue GND
15	GND		

Power management

The LL-T17A4 is based on VESA DPMS. The LL-T17D4 is based on both VESA DPMS and DVI DMPM. To activate the power management function, the video card and the computer used with it must also conform to these standards.

DPMS: Display Power Management Signalling

DPMS mode	Screen	Power consumption	H-sync	V-sync
ON	Display on	36 W* 38 W**	Yes	Yes
STANDBY	Display off	1.6 W	No	Yes
SUSPEND			Yes	No
OFF			No	No

*LL-T17A4

**LL-T17D4

DMPM: Digital Monitor Power Management [LL-T17D4]

DMPM mode	Screen	Power consumption
ON	Display on	38 W
OFF	Display off	1.6 W

DDC (Plug & Play)

This monitor supports the VESA DDC (Display Data Channel) standard.

DDC is a signal standard for carrying out Plug & Play functions on the monitor or PC. It transfers information such as degree of resolution between the monitor and PC. You can use this function if your PC is DDC compliant and if it is set so that it can detect the Plug & Play monitor.

There are many varieties of DDC due to the differences between systems. This monitor works with DDC2B.

Installing set-up information and the ICC profile (For Windows)

Depending on the type of computer or OS, you may need to install the monitor set-up information on your system. If so, follow the steps below to install the monitor set-up information. (Depending on the type of computer or OS, command names and methods may differ. Please follow the computer's own operation manual while reading this.)

About the ICC profile

An ICC (International Color Consortium) profile is a file that describes the color reproduction characteristics of the LCD monitor. Using an application compatible with an ICC profile, highly accurate color reproduction can be realized.

- Windows 98/2000/Me/XP all use the ICC profile.
- When installing Windows 98/2000/Me/XP set-up information (described below), the ICC profile is also installed. If you would like to install the ICC profile only, please refer to **Installing the ICC profile** on page 28.
- When using the ICC profile, set [DISPLAY MODE] to either [STD] or [OFFICE], and set [WHITE BALANCE] to [STD].

For Windows 95

Installing monitor set-up information into Windows 95.

This explanation assumes that the CD-ROM drive is "D drive".

1. Load the accessory CD-ROM into the CD-ROM drive of the computer.
2. Click on the [Start] button. From [Settings], choose [Control Panel].
3. Double click on [Display].
4. Click on [Settings], [Advanced Properties], and [Monitor], then [Change].
5. Click on [Have disk], confirm that [Copy manufacturer's files from:] is [D:] then click [OK].
6. Confirm that the monitor details are selected, and click [OK].
7. Check that the monitor details are displayed, then click [Apply].
8. Click [OK], and close the window.

For Windows 98

Installing monitor set-up information into Windows 98, and setting the monitor's ICC profile as a predetermined value.

This explanation assumes that the CD-ROM drive is "D drive".

If the "Add New Hardware Wizard" has appeared:

1. Load the accessory CD-ROM into the CD-ROM drive of the computer.
2. Click [Next].
3. Check [Display a list of all the drivers in a specific location, so you can select the driver you want.], then click [Next].
4. When [Models] is displayed, click on [Have disk], confirm that [Copy manufacturer's files from:] is [D:], and click [OK].
5. Confirm that the monitor details are selected, then click [Next], [Next], and [Finish]. If the "Add New Hardware Wizard" appears, repeat the installation commands beginning from 2 above.

If the "Add New Hardware Wizard" has not appeared:

1. Load the accessory CD-ROM into the CD-ROM drive of the computer.
2. Click on the [Start] button. From [Settings], choose [Control Panel].
3. Double click on [Display].
4. Click on [Settings], [Advanced] and [Monitor].
5. In [Options], check [Automatically detect Plug & Play monitors] and click on [Change].
6. Click [Next].
7. Click on [Display a list of all the drivers in a specific location, so you can select the driver you want.], then click [Next].
8. When [Models] is displayed, click on [Have disk], confirm that [Copy manufacturer's files from:] is [D:], and click [OK].
9. Confirm that the monitor details are selected, then click [Next], [Next], and [Finish].
10. Check that the monitor details are displayed, then click [Apply].
11. Click [OK], and close the window.

Installing set-up information and the ICC profile (For Windows)

For Windows 2000

Installing monitor set-up information into Windows 2000, and setting the monitor's ICC profile as a predetermined value. This explanation assumes that the CD-ROM drive is "D drive".

1. Load the accessory CD-ROM into the CD-ROM drive of the computer.
2. Click on the [Start] button. From [Settings], choose [Control Panel].
3. Double click on [Display].
4. Click on [Settings], [Advanced] and [Monitor].
5. Click on [Properties], [Driver] and [Update Driver].
6. When [Upgrade Device Driver Wizard] appears, click [Next].
7. Check [Display a list of the known drivers for this device so that I can choose a specific driver] and click [Next].
8. When [Models] is displayed, click on [Have disk], confirm that [Copy manufacturer's files from:] is [D:], and click [OK].
9. Select the monitor from the list displayed and click [Next].
10. Click [Next], confirm that the monitor's name appears on the screen, and click [Finish]. If [The Digital Signature Not Found] appears, click [Yes].
11. Click on [Close].
12. Click [OK], and close the window.

For Windows Me

Installing monitor set-up information into Windows Me, and setting the monitor's ICC profile as a predetermined value. This explanation assumes that the CD-ROM drive is "D drive".

- If the "Add New Hardware Wizard" has appeared:
1. Load the accessory CD-ROM into the CD-ROM drive of the computer.
 2. Check [Specify the location of the driver [Advanced]] and click [Next].
 3. Check [Display a list of all the drivers in a specific location, so you can select the driver you want.], then click [Next].
 4. When [Models] is displayed, click on [Have disk], confirm that [Copy manufacturer's files from:] is [D:], and click [OK].
 5. Select the monitor details from the list, then click [Next], [Next], and [Finish]. If the "Add New Hardware Wizard" appears, repeat the installation commands beginning from 2 above.

If the "Add New Hardware Wizard" has not appeared:

1. Load the accessory CD-ROM into the CD-ROM drive of the computer.
2. Click on the [Start] button. From [Settings], choose [Control Panel].
3. Double click on [Display].
4. Click on [Settings], [Advanced] and [Monitor].
5. In [Options], check [Automatically detect Plug & Play monitors] and click on [Change].
6. Check [Specify the location of the driver [Advanced]] and click [Next].
7. Check [Display a list of all the drivers in a specific location, so you can select the driver you want.] and click [Next].
8. When [Models] is displayed, click on [Have disk], confirm that [Copy manufacturer's files from:] is [D:], and click [OK].
9. Select the monitor details, then click [Next], [Next], and [Finish].
10. Check that the monitor details are displayed, then click [Apply].
11. Click [OK], and close the window.

Installing set-up information and the ICC profile (For Windows)

For Windows XP

Installing monitor set-up information into Windows XP, and setting the monitor's ICC profile as a predetermined value.

This explanation assumes that the CD-ROM drive is "D drive".

1. Load the accessory CD-ROM into the CD-ROM drive of the computer.
2. Click on the [Start] button. Choose [Control Panel].
3. Switch to Classic View.
4. Double click on [Display].
5. Click on [Settings], [Advanced] and [Monitor].
6. Click on [Properties], [Driver] and [Update Driver].
7. When [Hardware Update Wizard] appears, check [Install from a list or specific location [Advanced]] and click [Next].
8. Check [Don't search. I will choose the driver to install.] and click [Next].
9. Click on [Have Disk], confirm that [Copy manufacturer's files from:] is [D:], and click [OK].
10. Select the monitor from the list displayed and click [Next].
If [has not passed Windows Logo testing...] appears, click [Continue Anyway].
11. Confirm that the monitor's name appears on the screen.
12. Click on [Finish].
13. Click on [Close].
14. Click [OK], and close the window.

Installing the ICC profile

Installing the monitor's ICC profile. (If the set-up information has already been installed, so too has the profile, and there is no need to install it.)

This explanation assumes that the CD-ROM drive is "D drive".

1. Load the accessory CD-ROM into the CD-ROM drive of the computer.
 2. Click on the [Start] button. From [Settings], choose [Control Panel].
 3. Double click on [Display].
 4. Click on [Settings] and [Advanced].
 5. Click on [General] and from [Compatibility] select [Apply the new display setting without restarting], then click on [Color Management].
 6. Click [Add], and select CD-ROM as the file location.
 7. Choose the color profile that you would like to install, and click on [Add].
 8. Choose the profile and click on [Set As Default].
 9. Click [OK], and close the window.
- When using the ICC profile, set [DISPLAY MODE] to either [STD] or [OFFICE], and set [WHITE BALANCE] to [STD].



Information about the ColorSync profile (For MacOS)

About the ColorSync profile

ColorSync is Apple Computer's color management system and enables color reproduction characteristics to be realized when used with a compatible application. A ColorSync profile describes the color characteristics of the LCD monitor.

English

Notes:

- This monitor's ColorSync profile works with MacOS 8.5 or above.
- When using the ColorSync profile, set [DISPLAY MODE] to either [STD] or [OFFICE], and set [WHITE BALANCE] to [STD].

Setting up the ColorSync profile

Notes:

- It is necessary to have **PC Exchange** or **File Exchange** installed in your system.
- Depending on the type of computer or OS, command names and methods may differ. Please follow the computer's own operation manual while reading this.

1. Load the accessory CD-ROM into the CD-ROM drive of the computer.
2. Copy the profile used by the application disk to the ColorSync profile folder in the system folder.
3. Using the ColorSync on the control panel, choose the profile to be used.

Instructions for attaching a VESA compliant arm

An arm or stand based on the VESA standard (commercially available) can be attached to the monitor.

Procurement of the arm or stand is at the customer's discretion.

Arms or stands able to be used

Attachments must satisfy the following.

- Compatible with the VESA standard.
- Have a gap of 100 mm x 100 mm between the screw holes on the section to be attached.
- Not be likely to fall off or break off after being attached to the monitor.

How to attach the arm or stand

- Be careful not to overly bend the cable or add extension cords as this could lead to malfunction.
- While following these instructions, please also refer to the installation instructions in the operation manual included with the arm or stand.

CAUTION!

- Be careful not to get your fingers pinched between the display and stand nor to let the stand drop. These could lead to injury.

1. Remove the cables.
2. Spread out a soft cloth on a suitable horizontal surface.
3. Being careful not to damage the monitor, gently lay the monitor on it display-side down.

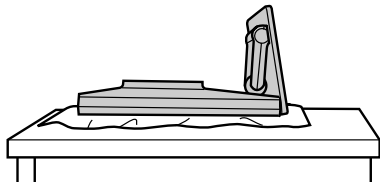

4. Remove the cover.
 - While pressing the  areas on the sides, push it up.

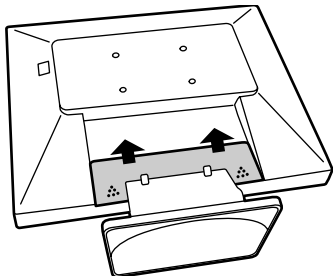

5. Remove the six screws and then remove the stand from the monitor.

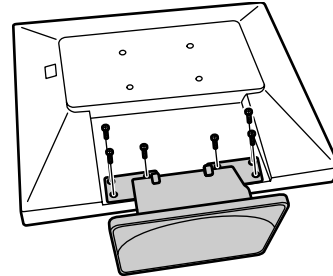

Notes:

- The stand is specially made for use with this monitor. Once having removed the stand, never attempt to attach it to another device.
- Once having removed the screws, store them together with the stand and if the stand is ever re-attached be sure to use the original screws. Using different screws could lead to a malfunction.

6. Attach the arm to the monitor with the four screws.

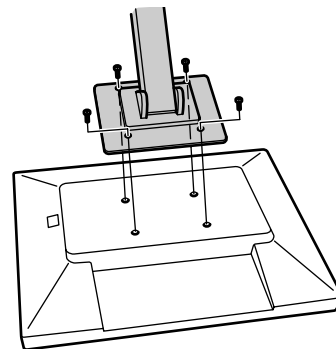

Note:

- The screws used to attach the arm should be M4 screws with a length of 6 mm ~ 8 mm protruding from the surface to be attached. Using different screws could cause the monitor to fall off or to be internally damaged.

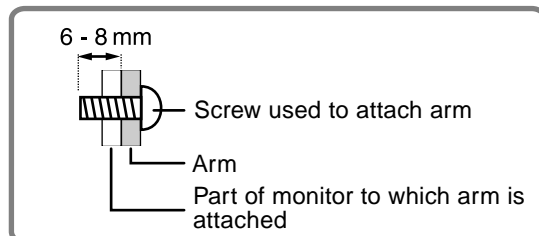

Inhaltsverzeichnis

Tipp und Sicherheitsvorkehrungen	32
Produktbeschreibung	33
Höheneinstellung, Winklereinstellung	34
Anschließen des Monitors und Ein- und Ausschalten des Monitors	35
Verbinden des Monitors mit einem Computer	35
Anschluss von Kopfhörern (im Handel erhältlich)	36
Anschließen des Monitors an eine Stromquelle	36
Einschalten des Monitors	37
Umschalten zwischen Eingangsanschlüssen [LL-T17D4]	37
Ausschalten des Monitors	37
Einstellen der Bildschirmanzeige und der Lautsprecher-Lautstärke	38
Einstellen der Hintergrundbeleuchtung	38
Einstellen der Lautsprecher-Lautstärke	39
Einstellen des Displaymodus	39
Einstellen der Bildschirmanzeige (bei Verwendung eines Analogsignals)	40
Automatische Bildschirmeinstellung	40
Manuelle Bildschirmeinstellung	41
Einstellen der Bildschirmanzeige (bei Verwendung eines Digitalsignals) [LL-T17D4]	44
Pflege des Monitors und Reparaturen	46
Pflege des Monitors	46
Lagerung	46
Fehlersuche	46
Technische Daten	47
Installieren der Setup-Informationen und des ICC-Profiles (Für Windows)	50
Informationen zum Profil ColorSync (Für MacOS)	53
Anweisungen zum Anbringen eines VESA-kompatiblen Monitorarms	54

Tipp und Sicherheitsvorkehrungen

- Das TFT-Farb-LCD-Panel wurde unter Einsatz hochentwickelter Technologie gefertigt. Es kann jedoch vorkommen, dass an einigen Stellen Bildpunkte nicht aufleuchten oder permanent angezeigt werden. Wenn der Bildschirm von der Seite aus angesehen wird, können die Farben unregelmäßig oder zu hell erscheinen. Dies ist normal bei LCD-Monitoren und hat keinen Einfluss auf die Leistungsfähigkeit des Gerätes.
- Die Bildschirmanzeige sollte nicht über lange Zeiträume hinweg stehenbleiben, da dies einen Einbrenneffekt zur Folge haben könnte.
- Wenn die Helligkeit auf die Mindesteinstellung gesetzt wird, ist der Bildschirm eventuell schlecht lesbar.
- Die Qualität des Computersignals kann die Anzeigequalität beeinträchtigen. Wir empfehlen den Einsatz eines Computers, der Videosignale hoher Qualität aussenden kann.
- Der Monitor darf niemals mit harten Gegenständen abgerieben oder berührt werden.
- Wir bitten um Ihr Verständnis, dass Sharp Corporation über die gesetzlich anerkannte Leistungshaftung hinaus keine Haftung für Fehler übernimmt, die sich aus der Verwendung durch den Kunden oder einen Dritten ergeben, und auch nicht für sonstige Funktionsstörungen oder Schäden, die während der Verwendung am Gerät entstehen.
- Eine Aktualisierung dieses Monitors und seines Zubehörs ist vorbehalten.

Aufstellort

- Verwenden Sie den Monitor nicht an schlecht belüfteten Orten mit hoher Staubeentwicklung, hoher Luftfeuchtigkeit oder an Orten, an denen der Monitor mit Öl oder Dampf in Kontakt kommen könnte, da dies ein Brandrisiko birgt.
- Achten Sie darauf, dass der Monitor nicht mit Wasser oder anderen Flüssigkeiten in Berührung kommt. Achten Sie darauf, dass keinerlei Gegenstände, beispielsweise Büroklammern oder sonstige spitze Gegenstände, in den Monitor gesteckt werden. Die Folge könnte ein Brand oder Stromschlag sein.
- Stellen Sie den Monitor nicht auf wacklige Unterlagen oder auf unsichere Stellen. Setzen Sie den Monitor keinen starken Stößen oder Erschütterungen aus. Wenn der Monitor herunterfällt oder umkippt, könnte er Schaden nehmen.
- Stellen Sie den Monitor nicht an Stellen auf, die direkter Sonneneinstrahlung ausgesetzt sind, und nicht in der Nähe von Heizungen oder an anderen Stellen, an denen hohe Temperaturen auftreten, da dies zu einer übermäßig starken Erhitzung mit der Folge eines Brandes führen könnte.

Das Netzkabel

- Beschädigen Sie das Netzkabel nicht, stellen Sie keine schweren Gegenstände darauf, und überdehnen oder knicken Sie es nicht. Verwenden Sie keine Verlängerungskabel. Ein beschädigtes Kabel kann einen Brand oder Stromschlag verursachen.
- Nur das mit dem Monitor mitgelieferte Netzkabel verwenden.
- Stecken Sie den Netzstecker direkt in die Netzsteckdose. Die Verwendung eines Verlängerungskabels kann aufgrund von Überhitzung zu einem Brand führen.

Checkliste für Monitor und Zubehör

- Prüfen Sie den Kartoninhalt auf Vollständigkeit.
 - LCD-Monitor (1)
 - Analogsignalkabel (1)
(Modellbezeichnung: 0NK3080420400 (LL-T17A4-H/LL-T17D4-H) /0NK3080421600 (LL-T17A4-B/LL-T17D4-B))
 - Audiokabel (1)
(Modellbezeichnung: 0NK3080324700 (LL-T17A4-H/LL-T17D4-H) /0NK3080324800 (LL-T17A4-B/LL-T17D4-B))
 - CD-ROM (1)
 - Bedienungsanleitung (1)

Hinweise:

- Verwenden Sie nur die mit dem Monitor mitgelieferten Kabel oder entsprechende Kabel, die separat erworben werden können.
- **[LL-T17D4]** Das Digitalsignalkabel (DVI-D24polig – DVI-D24polig) muß separat gekauft werden. (Modellbezeichnung: NL-C04J)
- **[LL-T17D4]** Das Analogsignalkabel (DVI-I29polig – Mini-D-Sub15-polig) muß separat gekauft werden. (Modellbezeichnung: NL-C02E)
- Bewahren Sie den Karton für einen eventuellen Transport des Monitors auf.
- Sharp Corporation besitzt Urheberrechte am Programm Utility Disk. Eine Reproduktion ist ohne Genehmigung nicht zulässig.
- Die Form des mitgelieferten Zubehörs kann von den Abbildungen in diesem Heft abweichen.

Inhalt des Handbuchs

- Diese Anleitung wurde zur Verwendung mit LL-T17A4 und LL-T17D4 geschrieben. Wenn eine abweichende technische Eigenschaft zwischen den Modellen beschrieben wird, wird jeweils der Modellname angegeben. (Wenn der Modellname nicht angegeben wird, gilt die Beschreibung für beide Modelle. Für Darstellungen des Produkts werden in dieser Anleitung Abbildungen des Modells LL-T17D4 verwendet.)
- In dieser Anleitung wird Microsoft Windows XP als "Windows XP" bezeichnet, Microsoft Windows Millennium als "Windows Me", Microsoft Windows 2000 als "Windows 2000", Microsoft Windows 98 als "Windows 98", Microsoft Windows 95 als "Windows 95" und Microsoft Windows Version 3.1 als "Windows 3.1". Falls keine Unterscheidung zwischen den Programmen erforderlich ist, wird der Begriff "Windows" verwendet.
- Microsoft und Windows sind eingetragene Warenzeichen der Microsoft Corporation.
- Macintosh ist ein eingetragenes Warenzeichen der Apple Computer, Inc.
- Alle andere Warenzeichen sind das Eigentum der jeweiligen Gesellschaften.

Produktbeschreibung

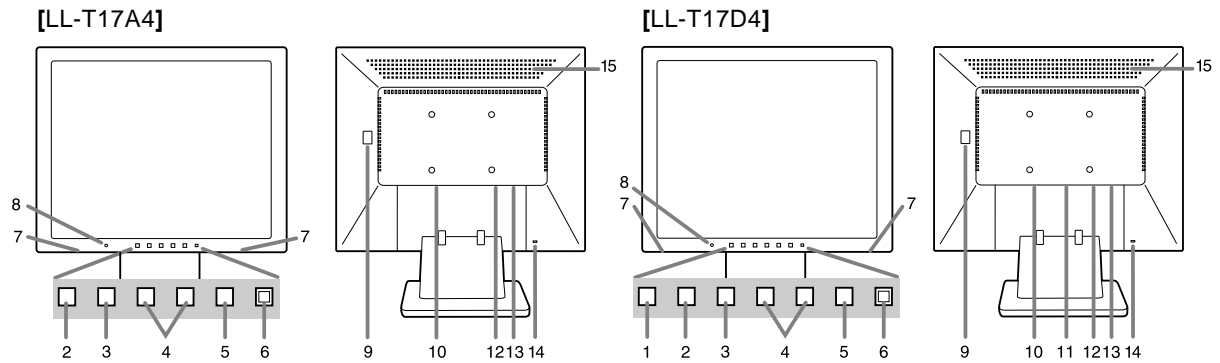

1. Taste INPUT **[LL-T17D4]** Für die Umschaltung zwischen den Signaleingangsanschlüssen.
2. Taste MENU Mit dieser Taste öffnen, wählen und schließen Sie das OSD (On Screen Display) -Menü.
3. Taste ▼ / MODE Wenn das OSD-Menü angezeigt wird:
Diese Taste wird zum Wählen der Menüoptionen verwendet.
Wenn kein OSD-Menü angezeigt wird:
Diese Taste wird zur Einstellung von DISPLAY MODE verwendet.
4. Tasten ◀▶ Wenn das OSD-Menü angezeigt wird:
Mit diesen Tasten wählen Sie eine Option oder erhöhen oder verringern den Wert einer ausgewählten Option.
Wenn kein OSD-Menü angezeigt wird:
Mit diesen Tasten stellen Sie die Helligkeit der Hintergrundbeleuchtung und die Lautstärke der Lautsprecher ein.
5. Netzschalter Mit dieser Taste schalten Sie den Monitor ein.
Schalten Sie den Monitor über den Netzschalter wieder aus.
6. Betriebsanzeige Diese LED leuchtet im Betrieb grün und im Energiesparmodus orange.
7. Lautsprecher Töne, die über die an den Monitor angeschlossenen externen Geräte eingehen, sind hörbar.
8. Kopfhöreranschluss Hier können (im Handel erhältlich) Kopfhörer angeschlossen werden.
9. Hauptschalter
10. Netzanschluss
11. DVI-I-Eingangsanschluss **[LL-T17D4]** Der digitale RGB-Ausgangsanschluss oder der analoge RGB-Ausgangsanschluss des Computers kann hier angeschlossen werden. Separat erhältliche Kabel sind für die Verbindung notwendig. (S.32) Für einen digitalen Signaleingang: Er kann an einen Computer mit DVI-kompatiblen Ausgangsanschluss (DVI-D24polig oder DVI-I29polig) und SXGA-Ausgangsfunktionalität angeschlossen werden. Ob die Anzeige einwandfrei erfolgt, hängt von dem anzuschließenden Computer ab.
12. Analogen RGB-Eingangsanschluss Hier wird der Analogsignalkabel eingesteckt. Das mitgelieferte Analogsignalkabel muss verwendet werden.
13. Audioanschluss Hier kann ein Audioausgangsanschluss des Computers angeschlossen werden. Das mitgelieferte Audiokabel muss verwendet werden.
14. Sicherheitsverriegelung Wenn Sie eine Sicherheitsverriegelung anbringen (im Handel erhältlich), wird der Monitor so befestigt, dass er nicht wegtransportiert werden kann.
Die Diebstahlsicherung wird in Verbindung mit dem Kensington-Mikrosicherheitssystem eingesetzt.
15. Belüftungsöffnungen Hinweis: Decken Sie nie die Belüftungsöffnungen ab, da sich das Monitorinnere sonst zu stark erwärmen würde und dies Funktionsstörungen zur Folge hätte.

Höheneinstellung, Winkeleinstellung

ACHTUNG!

- Wenn Sie mit der Hand auf den LCD-Bildschirm drücken, kann dieser beschädigt werden.
- Nicht versuchen, den Monitor über seinen Bewegungsbereich hinaus zu bewegen. Wenn zu starke Kraft zum Bewegen des Monitors angewendet wird, kann das Produkt beschädigt werden.
- Vorsichtig vorgehen und darauf achten, dass die Finger nicht eingeklemmt werden.

Höheneinstellung

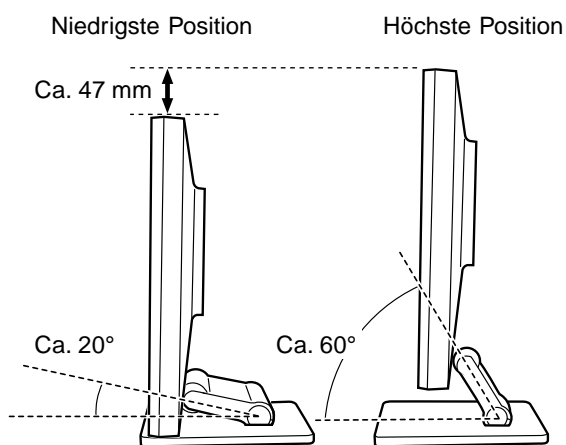

- Wenn das Display höher aufgestellt wird, den Ständer fest halten, so dass er sich nicht zusammen mit dem Display bewegt.

Winkeleinstellung

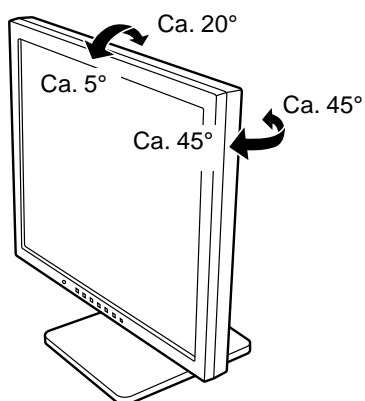

Anschließen des Monitors und Ein- und Ausschalten des Monitors

ACHTUNG!

- Bevor Sie den Monitor anschließen, müssen Sie den Monitor und den Computer ausschalten.
- Achten Sie darauf, dass Sie das Kabel nicht überdehnen, und schließen Sie kein Verlängerungskabel an, da dies Funktionsstörungen hervorrufen kann.

Verbinden des Monitors mit einem Computer

Anschluss unter Verwendung eines zusätzlichen Analogsignalkabel

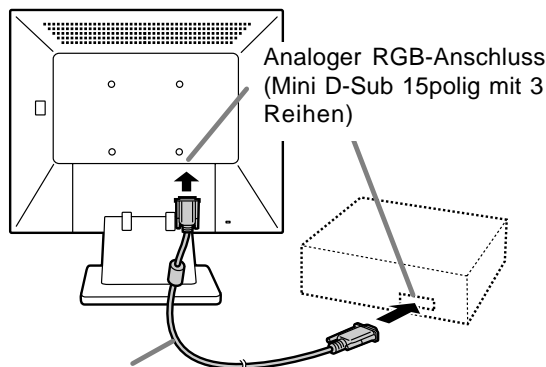

Analogsignalkabel

- Unter Beachtung der richtigen Steckerrichtung das Signalkabel fest in den Stecker einstecken, und dann die Schrauben an beiden Seiten festziehen.

Beim Anschluss eines 15poligen, 2reihigen D-Sub Apple Power Macintosh befestigen Sie am Analogsignalkabel einen Macintosh-Wandlesadapter (im Handel erhältlich).

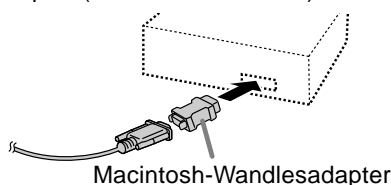

Hinweis:

- Beim Anschluss an die Sun Ultra-Serie ist eventuell ein Umwandlungsadapter (im Handel erhältlich) erforderlich.

Beim Anschluß unter Verwendung eines separat erhältlichen Digital- oder Analogsignalkabels [LL-T17D4]

Das getrennt erhältliche Displaykabel erlaubt Verbindung zwischen dem DVI-I-Eingangsanschluss am Monitor und dem digitalen oder analogen RGB-Ausgangsanschluss am Computer.

Anschluss an einen digitalen RGB-Ausgangsanschluss:

- Ein Digitalsignalkabel verwenden. (Modellbezeichnung: NL-C04J)
- Für einen digitalen RGB-Anschluss ist der Monitor mit einem Eingang für den Anschluss an einen Computer mit einem DVI-kompatiblen Ausgangsanschluss (DVI-D24-polig oder DVI-I29-polig) und SXGA-Ausgangsmöglichkeit ausgestattet. (Abhängig vom anzuschliessenden Computer kann es vorkommen, dass das Display nicht richtig funktioniert.)

Anschluss an einen analogen RGB-Ausgangsanschluss:

- Ein Analogsignalkabel verwenden. (Modellbezeichnung: NL-C02E)

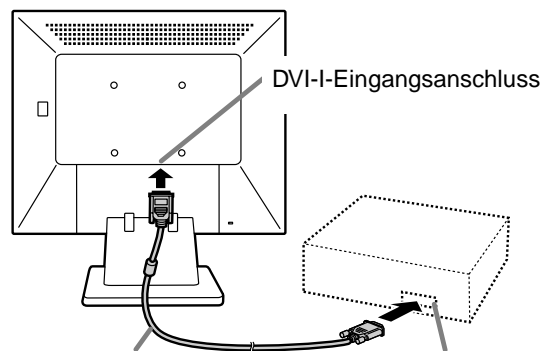

Monitorkabel

RGB-Ausgangsanschluss (separat erhältlich)

- Unter Beachtung der richtigen Steckerrichtung das Signalkabel fest in den Stecker einstecken, und dann die Schrauben an beiden Seiten festziehen.

Anschließen des Monitors und Ein- und Ausschalten des Monitors

Den Monitor folgendermassen einstellen, wenn ein digitaler Anschluss mit einem Power Macintosh unter Verwendung eines ADC-DVI-Adapters des Herstellers Belkin ausgeführt wird. (Der Betrieb wurde mit dem Power Macintosh G4 M7627J/A überprüft.)

- Die Einstellungen bei ausgeschaltetem Power Macintosh ausführen.

1. Nach dem Anschluss des Netzkabels den Hauptschalter des Monitors einschalten.
2. Drücken Sie gleichzeitig die Tasten ◀ und ▶ sowie den Netzschalter (d. h. Monitor einschalten).



3. Stellen Sie mit den Tasten ◀▶ [ON] ein.
 - Das Gerät nicht auf [ON] einstellen, wenn kein Belkin ADC-DVI-Adapter verwendet wird, da dies zu Fehlfunktionen bei der Wiedergabe führen kann.
4. Drücken Sie die Taste MENU. Damit sind die Einstellungen beendet.

Schließen Sie das zusätzliche Audiokabel an

Wenn das zusätzliche Audiokabel am Audioausgangsanschluss des Computers angeschlossen wird, wird der Ton des angeschlossenen Computers über die Monitor-Lautsprecher wiedergegeben. Die Kopfhörerbuchse des Monitors kann ebenfalls verwendet werden.

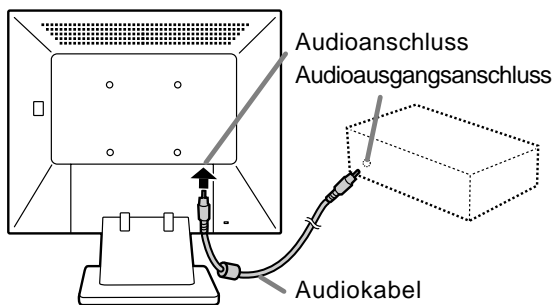

Anschluss von Kopfhörern (im Handel erhältlich)

Kopfhörer (im Handel erhältlich) können angeschlossen werden.

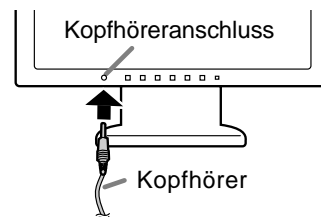

Hinweis:

- Wenn Kopfhörer angeschlossen sind, ertönt aus den Lautsprechern des Monitors kein Klang.

Anschließen des Monitors an eine Stromquelle

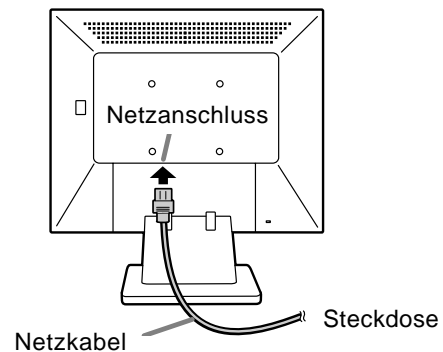

Anschließen des Monitors und Ein- und Ausschalten des Monitors

Einschalten des Monitors

1. Den Monitor mit dem Hauptschalter einschalten.

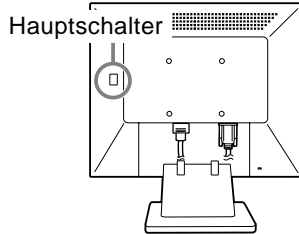

- Beim Aus- und Einschalten des Monitors mit dem Hauptschalter sollten Sie mindestens fünf Sekunden warten. Durch ein schnelles Umschalten können Fehlfunktionen auftreten.

2. Drücken Sie den Netzschalter am Monitor. Die Betriebsanzeige leuchtet orange auf.
3. Schalten Sie den Computer ein.

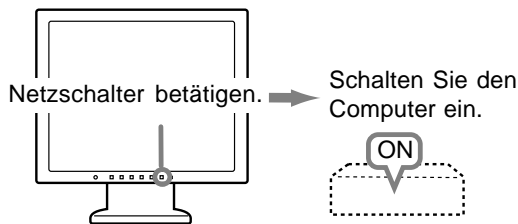

Wenn ein Signal vom Computer eingegeben wird, leuchtet die Betriebsanzeige grün auf und die Wiedergabe wird aktiviert. (Nach dem Einschalten des Gerätes kann es eine kurze Zeit dauern, bis die Wiedergabe aktiviert wird.)

Hinweis für LL-T17D4:

- Wenn der Eingangsanschluss, an den der Computer angeschlossen ist, nicht gewählt ist, wird auf dem Bildschirm nichts angezeigt. Falls notwendig, sollte der Eingangsanschluss umgeschaltet werden. (rechte Spalte)

Hinweise:

- Bei der Verwendung eines Analsignals führen Sie eine automatische Bildschirmeinstellung unter folgenden Bedingungen durch (S.40):
 - Wenn der Monitor erstmalig in Betrieb genommen wird.
 - Wenn die Systemeinstellungen während des Betriebs geändert werden.
- Je nach Computer oder Betriebssystem muss die Installation der Monitor-Setup-Informationen eventuell über einen Computer erfolgen. (S.50)
- Wenn der Bildschirm eines angeschlossenen Notebooks so eingestellt ist, dass er gleichzeitig angezeigt wird, wird der MS-DOS-Bildschirm möglicherweise nicht einwandfrei angezeigt. Ändern Sie in diesem Fall die Einstellungen so, dass die Anzeige nur auf dem Monitor erfolgt.

Umschalten zwischen Eingangsanschlüssen [LL-T17D4]

Mit der Taste INPUT schalten Sie die Signaleingangsanschlüsse um.

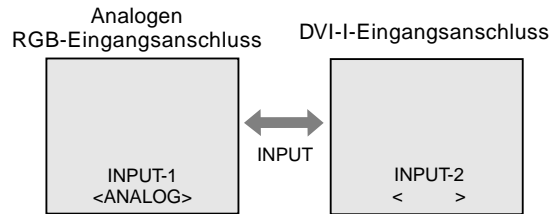

Der Eingangssignaltyp (ANALOG/DIGITAL) wird in den eckigen Klammern < > angezeigt.

Hinweis:

- Wenn kein Eingangssignal vorhanden ist, wird [NO SIGNAL] angezeigt.

Ausschalten des Monitors

1. Schalten Sie den Computer aus.
2. Drücken Sie den Netzschalter am Monitor. Die Betriebsanzeige erlischt.

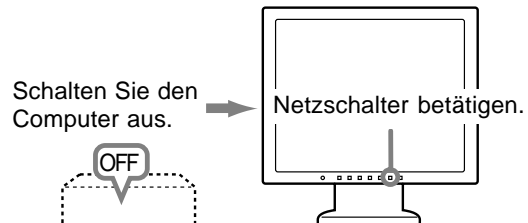

Wenn der Monitor längere Zeit nicht verwendet wird, sollten Sie den Monitor mit dem Hauptschalter ausschalten und den Netzstecker von der Steckdose abtrennen.

Einstellen der Bildschirmanzeige

(bei Verwendung eines Analogsignals)

Automatische Bildschirmeinstellung

Die Optionen im Menü ADJUSTMENT können automatisch eingestellt werden (CLOCK, PHASE, H-POS, V-POS).

Hinweis:

- Wenn Sie den Monitor zum ersten Mal einrichten oder eine Komponente des bestehenden Systems geändert haben, führen Sie vor der Verwendung eine automatische Bildschirmeinstellung durch.

OSD für die automatische Einstellung

Zeigen Sie zunächst ein Bild an, das den gesamten Bildschirm sehr hell erscheinen lässt. Wenn Sie mit Windows arbeiten, können Sie das Einstellmuster auf der mitgelieferten CD-ROM verwenden.

Öffnen des Einstellmusters (für Windows)

Die in den nachstehenden Bedienungshinweisen erwähnten Windows-Meldungen basieren auf der englischen Windows-Version. Diese Anweisungen betreffen Windows 95/98/2000/Me/XP. Dabei wird von "Laufwerk D" als CD-ROM Laufwerk angenommen.

1. Die mitgelieferte CD-ROM in das CD-ROM Laufwerk des Computer einlegen.
2. Öffnen Sie [My Computer], und wählen Sie CD-ROM. Unter Windows 3.1 öffnen Sie [File Manager], und wählen Sie "Laufwerk D".
3. Doppelklicken Sie auf [Adj_uty.exe], um das Einstellprogramm auszuführen. Das Einstellmuster wird angezeigt.

Einstellmuster

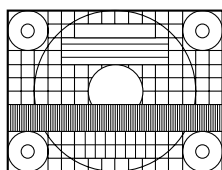

Nach dem Ausführen aller Einstellungen drücken Sie am Computer auf die Taste [Esc], um das Einstellprogramm zu beenden.

Hinweis:

- Wenn der Anzeigemodus Ihres Computers auf 65K Farben eingestellt ist, lassen sich die verschiedenen Farbgrade in den einzelnen Farbmustern darstellen, oder die Graustufen sehen farbig aus. (Dies liegt an der Spezifikation des Eingangssignals und ist keine Funktionsstörung.)

Automatisches Einstellen des Bildschirms

1. Drücken Sie die Taste MENU.
Das Menü ADJUSTMENT wird angezeigt.
(Beispiel: Dargestellter Bildschirm des LL-T17D4)

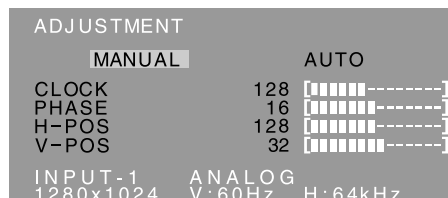

2. Drücken Sie die Taste ▶.
Der Bildschirm wird dunkel, und [ADJUSTING] wird angezeigt. Nach einigen Sekunden wird wieder das Menü ADJUSTMENT angezeigt. (Die automatische Einstellung ist hiermit abgeschlossen.)
3. Drücken Sie die Taste MENU viermal, um das OSD (On Screen Display)-Menü auszublenden.

Hinweise:

- In den meisten Fällen reicht eine automatische Einstellung aus.
- Es ist möglich, dass mit der ersten automatischen Einstellung keine richtige Einstellung erzielt werden kann. In diesem Fall sollte die automatische Einstellung zwei bis drei Mal wiederholt werden.
- Falls erforderlich, können in folgenden Fällen nach der automatischen Einstellung auch noch manuelle Einstellungen vorgenommen werden (S.41).
 - Wenn eine weitere Feineinstellung erforderlich ist.
 - Wenn das Videoeingangssignal des Computers Composite Sync oder Sync on Green ist. (Die automatische Einstellung ist eventuell nicht möglich.)
 - Wenn [OUT OF ADJUST] angezeigt wird. (Wenn auf dem Bildschirm ein ganz dunkles Bild angezeigt wird, ist die automatische Bildschirmjustierung möglicherweise deaktiviert. Vergewissern Sie sich beim Ausführen einer automatischen Einstellung, dass entweder das Einstellmuster verwendet wird, oder versuchen Sie, ein Bild anzuzeigen, das den gesamten Bildschirm sehr hell erscheinen lässt.)
- Es ist möglich, dass eine automatische Einstellung abhängig von der auf dem Bildschirm wiedergegebenen Anzeige - bewegliche Bilder oder die MS-DOS-Eingabeaufforderung - nicht ausgeführt werden kann.

Einstellen der Bildschirmanzeige (bei Verwendung eines Analsignals)

Manuelle Bildschirmeinstellung

Die Einstellungen können über das OSD (On Screen Display)-Menü vorgenommen werden.

OSD für die Einstellung

Wenn Sie mit Windows arbeiten, öffnen Sie das Einstellmuster auf der mitgelieferten Utility Disk. (S.40)

Falls Ihr System nicht unter Windows arbeitet, können Sie das Einstellmuster nicht verwenden. Zeigen Sie dann ein Bild an, das den gesamten Bildschirm hell erscheinen lässt, und stellen Sie ihn mit Hilfe einer visuellen Überprüfung des tatsächlichen Tons ein.

In diesem Kapitel wird die Vorgehensweise zum Einstellen des Bildschirms mit Hilfe des Einstellmusters (für Windows) beschrieben.

Einstellen

1. Drücken Sie die Taste MENU.

Das Menü ADJUSTMENT wird angezeigt. (Beispiel: Dargestellter Bildschirm des LL-T17D4)

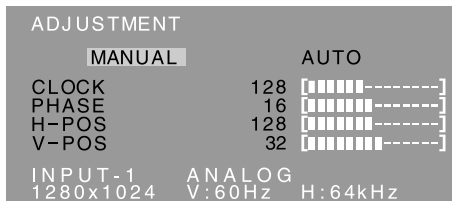

Jetzt können die gewünschten Menüoptionen eingestellt werden. Mit jedem Drücken der Taste MENU wird das nächste Menü ausgewählt. (ADJUSTMENT → GAIN CONTROL → WHITE BALANCE → MODE SELECT → OSD-Menü wird ausgeblendet)

Hinweise:

- Das OSD-Menü wird ca. 30 Sekunden nach dem letzten Befehl automatisch ausgeblendet.
- Das gezeigte OSD-Menü im Bildschirm stammt vom LL-T17D4.

Menü ADJUSTMENT

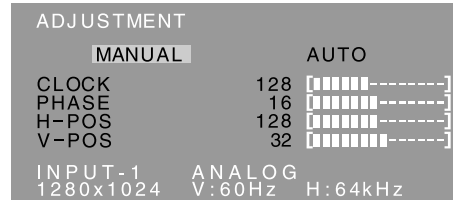

MANUAL: Einzelne Menüoptionen werden manuell eingestellt.

AUTO: Alle Menüoptionen werden automatisch eingestellt.

Hinweise:

- Drücken Sie die Taste ► um [AUTO] auszuwählen.
- So wählen Sie eine Menüoption: Taste ▼ / MODE
- So gelangen Sie zum nächsten Menü: Taste MENU

CLOCK

Die untenstehende Abbildung zeigt, welche Einstellung vorgenommen werden muss, um vertikales Flimmern zu verhindern. (Tasten ◀▶)

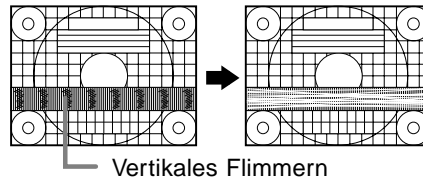

PHASE

Die untenstehende Abbildung zeigt, welche Einstellung vorgenommen werden muss, um horizontales Flimmern zu verhindern. (Tasten ◀▶)

Hinweis:

- Die Einstellungen unter [PHASE] dürfen erst erfolgen, nachdem [CLOCK] korrekt eingestellt wurde.

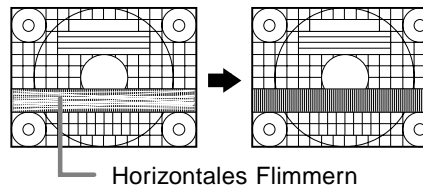

H-POS (horizontale Positionierung) und V-POS (vertikale Positionierung)

Um das Einstellmuster innerhalb der Grenzen des Bildschirms zu zentrieren, justieren Sie die Werte links-rechts (H-POS) und oben-unten (V-POS).

(Tasten ◀▶)

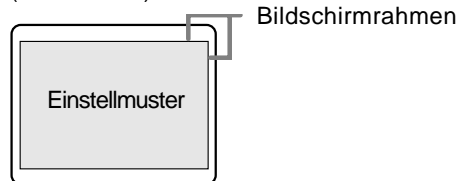

Einstellen der Bildschirmanzeige (bei Verwendung eines Analogsignals)

Menü GAIN CONTROL

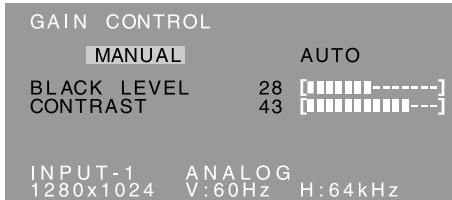

MANUAL: Einzelne Menüoptionen werden manuell eingestellt.

AUTO: Alle Menüoptionen werden mit der Funktion Auto Gain Control* automatisch eingestellt.

Hinweise:

- Drücken Sie die Taste ►, um [AUTO] auszuwählen.
- So wählen Sie eine Menüoption: Taste ▼ / MODE
- So gelangen Sie zum nächsten Menü: Taste MENU

* Funktion Auto Gain Control

- Die Funktion Auto Gain Control justiert den Kontrast und den Schwarzwert basierend auf der hellsten und dunkelsten Farbe des angezeigten Bildes. Wenn Sie das Einstellmuster nicht verwenden, müssen Sie einen schwarzen und weißen Bereich in einer Größe von 5 mm x 5 mm anzeigen lassen, ansonsten ist keine Einstellung möglich.
- Wenn es sich bei dem vom Computer kommenden Signal um das Signal Composite Sync oder Sync on Green handelt, ist keine automatische Einstellung möglich. Nehmen Sie die Einstellung statt dessen manuell vor.
- Wenn [OUT OF ADJUST] angezeigt wird, sollte die manuelle Einstellung durchgeführt werden.

BLACK LEVEL

Die gesamte Bildschirmhelligkeit kann während der Anzeige des Farbmusters eingestellt werden. (Tasten ◀▶)

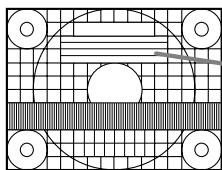

Farbmuster

CONTRAST

Während der Anzeige des Farbmusters können die Einstellungen so erfolgen, dass alle Abstufungen angezeigt werden. (Tasten ◀▶)

Menü WHITE BALANCE

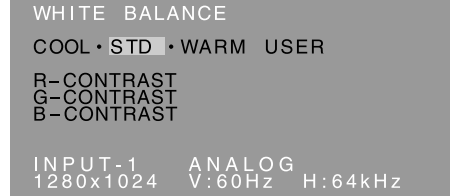

Hinweise:

- Bei einer anderen Einstellung als [STD] können nicht alle Abstufungen angezeigt werden. Um alle Abstufungen anzuzeigen, stellen Sie [STD] ein.
- Wenn [DISPLAY MODE] auf [sRGB] oder [VIVID] eingestellt ist, kann keine andere Einstellung als [STD] gewählt werden.
- Wählen Sie [COOL], [·], [STD], [·], [WARM] oder [USER] mit den Tasten ◀▶ aus.
- Wenn [USER] ausgewählt wird, werden die Einstellwerte für [R-CONTRAST], [G-CONTRAST] und [B-CONTRAST] angezeigt, damit die Feineinstellung vorgenommen werden kann.
- Wählen Sie [R-CONTRAST], [G-CONTRAST] und [B-CONTRAST] mit der Taste ▼ / MODE aus.
- So gelangen Sie zum nächsten Menü: Taste MENU

COOL Farbton mit stärkerem Blaustich als normal

- Farbton mit leicht stärkerem Blaustich als normal

STD Farbton entspricht der Standardeinstellung

- Farbton mit leicht stärkerem Rotstich als normal

WARM Farbton mit stärkerem Rotstich als normal

USER

- R-CONTRAST ◀ für blau-grün
▶ für rot
- G-CONTRAST ◀ für violett
▶ für grün
- B-CONTRAST ◀ für gelb
▶ für blau

Einstellen der Bildschirmanzeige (bei Verwendung eines Analogsignals)

Menü **MODE SELECT**

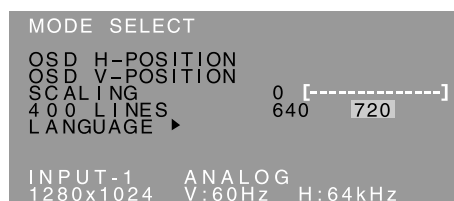

Hinweise:

- Abhängig von der Auflösung des Eingangssignals ändert sich die Anzeige eventuell selbst dann nicht, wenn die Menüoptionen ausgewählt werden können.
- So wählen Sie eine Menüoption: Taste ▼ / MODE
- Nach Abschluss der Einstellung: Taste MENU

OSD H-POSITION (OSD horizontale Position)

Die Position der Menü OSD kann nach links und rechts verschoben werden. (Tasten ◀▶)

OSD V-POSITION (OSD vertikale Position)

Die Position der Menü OSD kann nach oben und unten verschoben werden. (Tasten ▲▼)

SCALING (Skalierungsgrad)

Die Bildschärfe lässt sich einstellen. (Tasten ◀▶)

Hinweis:

- Wenn der Anzeigemodus auf weniger als 1280 x 1024 Pixel gesetzt ist, wird die Anzeige so vergrößert, dass sie den gesamten Bildschirm einnimmt (d. h. das Seitenverhältnis der Anzeige kann sich ändern).

400 LINES (Auflösungsgrad)

Sie können die horizontale Auflösung eines Bildschirms mit 400 Zeilen festlegen, wenn Sie US-Text usw. verwenden. (Tasten ◀▶)

640: 640 x 400 Punktemodus

720: 720 x 400 Punktemodus (US-Text usw.)

Hinweis:

- Da die Auflösungseingabe für einen anderen Wert als 400 Zeilen automatisch erfolgt, muss diese Auflösung nicht eingestellt werden.

LANGUAGE (Sprache)

Sie können die Sprache für das OSD-Menü auswählen.

1. Drücken Sie die Taste ▶.
Das Sprachenauswahlmenü wird angezeigt.
2. Wählen Sie die Sprache mit der Taste ▼ / MODE aus.
3. Drücken Sie die Taste MENU.
Das Sprachenauswahlmenü wird ausgeblendet.

Einstellen der Bildschirmanzeige

(bei Verwendung eines Digitalsignals) [LL-T17D4]

Die Einstellungen können über das OSD-Menü vorgenommen werden.

OSD für die Einstellung

Wenn Sie mit Windows arbeiten, öffnen Sie das Einstellmuster auf der mitgelieferten Utility Disk. (S.40)

Falls Ihr System nicht unter Windows arbeitet, können Sie das Einstellmuster nicht verwenden. Zeigen Sie dann ein Bild an, das den gesamten Bildschirm hell erscheinen lässt, und stellen Sie ihn mit Hilfe einer visuellen Überprüfung des tatsächlichen Tons ein.

In diesem Kapitel wird die Vorgehensweise zum Einstellen des Bildschirms mit Hilfe des Einstellmusters (für Windows) beschrieben.

Einstellen

1. Drücken Sie die Taste MENU 3 Mal.

Das Menü WHITE BALANCE wird angezeigt.

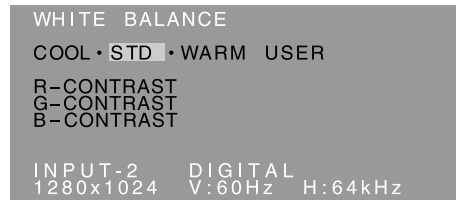

Jetzt können die gewünschten Menüoptionen eingestellt werden.

Mit jedem Drücken der Taste MENU wird das nächste Menü ausgewählt. (WHITE BALANCE → MODE SELECT → OSD-Menü wird ausgeblendet)

Hinweise:

- Wenn z.B. eine analoge Verbindung hergestellt wird, werden das Menü ADJUSTMENT und GAIN CONTROL gezeigt. Sie brauchen diese Punkte aber nicht einzustellen.
- Das OSD-Menü wird ca. 30 Sekunden nach dem letzten Befehl automatisch ausgeblendet.

Menü WHITE BALANCE

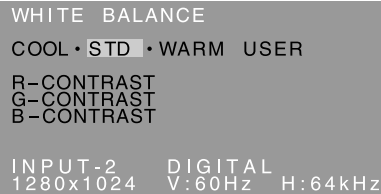

Hinweise:

- Bei einer anderen Einstellung als [STD] können nicht alle Abstufungen angezeigt werden. Um alle Abstufungen anzuzeigen, stellen Sie [STD] ein.
- Wenn [DISPLAY MODE] auf [OFFICE], [sRGB] oder [VIVID] gestellt ist, kann keine andere Einstellung als [STD] gewählt werden.
- Wählen Sie [COOL], [-], [STD], [-], [WARM] oder [USER] mit den Tasten ◀▶ aus.
- Wenn [USER] ausgewählt wird, werden die Einstellwerte für [R-CONTRAST], [G-CONTRAST] und [B-CONTRAST] angezeigt, damit die Feineinstellung vorgenommen werden kann.
- Wählen Sie [R-CONTRAST], [G-CONTRAST] und [B-CONTRAST] mit der Taste ▼ / MODE aus.
- So gelangen Sie zum nächsten Menü: Taste MENU

COOL Farbton mit stärkerem Blaustich als normal

- Farbton mit leicht stärkerem Blaustich als normal

STD Farbton entspricht der Standardeinstellung

- Farbton mit leicht stärkerem Rotstich als normal

WARM Farbton mit stärkerem Rotstich als normal

USER

- R-CONTRAST ◀ für blau-grün
▶ für rot
- G-CONTRAST ◀ für violett
▶ für grün
- B-CONTRAST ◀ für gelb
▶ für blau

Einstellen der Bildschirmanzeige (bei Verwendung eines Digitalsignals)[LL-T17D4]

Menü **MODE SELECT**

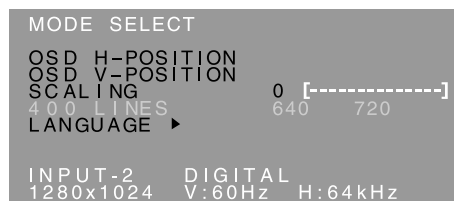

Hinweise:

- So wählen Sie eine Menüoption: Taste ▼ / MODE
- Nach Abschluss der Einstellung: Taste MENU

OSD H-POSITION (OSD horizontale Position)

Die Position der Menü OSD kann nach links und rechts verschoben werden. (Tasten ◀▶)

OSD V-POSITION (OSD vertikale Position)

Die Position der Menü OSD kann nach oben und unten verschoben werden. (Tasten ◀▶)

SCALING (Skalierungsgrad)

Die Bildschärfe lässt sich einstellen. (Tasten ◀▶)

Hinweis:

- Wenn der Anzeigemodus auf weniger als 1280 x 1024 Pixel gesetzt ist, wird die Anzeige so vergrößert, dass sie den gesamten Bildschirm einnimmt (d. h. das Seitenverhältnis der Anzeige kann sich ändern).

400 LINES (Auflösungsgrad)

Keine Einstellung erforderlich.

LANGUAGE (Sprache)

Sie können die Sprache für das OSD-Menü auswählen.

1. Drücken Sie die Taste ▶.
Das Sprachenauswahlmenü wird angezeigt.
2. Wählen Sie die Sprache mit der Taste ▼ / MODE aus.
3. Drücken Sie die Taste MENU.
Das Sprachauswahlmenü wird ausgeblendet.

Pflege des Monitors und Reparaturen

Pflege des Monitors

Ziehen Sie immer erst den Stecker aus der Steckdose, bevor Sie Reinigungsarbeiten am Monitor ausführen.

Gehäuse und Bedienfeld

Wischen Sie das Gehäuse und das Bedienfeld mit einem weichen, trockenen Tuch vorsichtig sauber. Falls starke Verschmutzungen auftreten, geben Sie etwas neutrales Reinigungsmittel auf ein feuchtes, weiches Tuch, wringen Sie es gut aus, und wischen Sie den Monitor sauber.

LCD-Bildschirm

Wischen Sie Schmutz und Staub von der Oberfläche des LCD-Bildschirms mit einem weichen, trockenen Tuch vorsichtig ab. (Es eignet sich ein weiches Tuch, beispielsweise ein Gaze-Tuch, das auch zum Reinigen von Linsen verwendet wird.)

ACHTUNG!

- Verwenden Sie auf keinen Fall Verdüner, Benzin, Alkohol, Glasreiniger usw., da dies Farb- oder Formveränderungen hervorrufen kann.
- Verkratzen Sie den Monitor nicht mit harten Gegenständen oder durch zu starken Andruck, da dies bleibende Spuren hinterlassen oder Funktionsstörungen hervorrufen kann.

Lagerung

Wenn der Monitor längere Zeit nicht verwendet wird, ziehen Sie den Netzstecker aus der Netzsteckdose.

ACHTUNG!

- Lassen Sie den Monitor nicht über längere Zeit mit Gummi- oder Kunststoffgegenständen in Berührung kommen, da dies Farb- oder Formveränderungen verursachen kann.

Fehlersuche

Falls Störungen am Monitor auftreten, prüfen Sie erst folgende Punkte, bevor Sie sich an den Kundendienst wenden.

Falls sich die Störung hiermit nicht beheben lässt, wenden Sie sich an das Geschäft, in dem Sie den Monitor gekauft haben, oder an die nächstgelegene autorisierte Sharp-Kundendienstzentrale.

Die Leuchtstoffröhren des Monitors weisen eine begrenzte Lebensdauer auf.

- Wenn der Bildschirm dunkler wird, ständig flimmert oder überhaupt nicht mehr leuchtet, muss die Leuchtstoffröhre evtl. erneuert werden. Wenden Sie sich an das Geschäft, in dem Sie den Monitor gekauft haben, oder an das nächste autorisierte Sharp-Kundendienstzentrum. (Nehmen Sie diesen Austausch niemals selber vor.)
- Am Anfang kann aufgrund der Eigenschaften der Leuchtstoffröhre Flimmern auftreten. (Es handelt sich dabei nicht um eine Funktionsstörung.) Schalten Sie in diesem Fall probeweise den Monitor aus und wieder ein.

Auf dem Monitor wird nichts angezeigt.

(Betriebsanzeige leuchtet nicht)

- Ist das Netzkabel richtig angeschlossen? (S.36)

Auf dem Monitor wird nichts angezeigt.

(Betriebsanzeige leuchtet)

- Ist der Computer richtig angeschlossen? (S.35)
- Ist der Computer eingeschaltet?
- Bei Verwendung des LL-T17D4 bestätigen, dass die Signal-Eingangsklemme richtig gewählt ist. (S.37)
- Entspricht der Signaltakt des Computers den Monitorspezifikationen? (S.48)
- Wurde der Computer in den Stromsparmodus gesetzt?

Die Steuertasten funktionieren nicht.

- Ist die Einstellsperre aktiviert? (S.38)

Das Bild wird verzerrt angezeigt.

- Entspricht der Signaltakt des Computers den Monitorspezifikationen? (S.48)
- Wenn Sie das Analogsignal verwenden, führen Sie die automatische Bildschirmeinstellung durch. (S.40)
- Wenn die Auffrischungsrate im verwendeten Computer geändert werden kann, sollte der Wert auf eine tiefere Frequenz geändert werden. (S.48)

Aus den Lautsprechern ertönt kein Klang.

- Ist das Audiokabel richtig angeschlossen? (S.36)
- Regeln Sie die Lautstärke. (S.39)
- Sind die Kopfhörer angeschlossen?
- Von den Lautsprechern wird kein Ton wiedergegeben, wenn der Monitor auf Energiespar-Betriebsart eingestellt ist.

Technische Daten

Produktspezifikationen

Modellbezeichnung

LL-T17A4-H (Hellgran)/LL-T17A4-B (Schwarz)
LL-T17D4-H (Hellgran)/LL-T17D4-B (Schwarz)

LCD-Anzeige

43 cm diagonal gemessen TFT-LCD-Modul

Auflösung (max.)

SXGA 1280 x 1024 Pixel

Anzeigbare Farben (max.)

Ca. 16,19 Millionen Farben (6 bit + FRC)

Helligkeit (max.)

250 cd/m²

Punktabstand

0,264 (H) x 0,264 (V) mm

Kontrastverhältnis

430:1

Blickwinkel

Links-rechts 170°, oben-unten 150°
(Kontrastverhältnis > 5)

Bildschirmanzeigegröße

Horizontal 337,9 mm x vertikal 270,3 mm

Videosignal

[LL-T17A4] Analog RGB (0,7 Vp-p) [75Ω]

[LL-T17D4] Analog: Analog RGB (0,7 Vp-p) [75Ω]
Digital: DVI-Standard basiert auf 1.0

Sync-Signal

Separate Sync (TTL-Pegel: +/-), Sync on Green, Composite Sync (TTL-Pegel: +/-)

Erweiterungskompensation

Digitaler Skalierungsgrad (Vergrößerung von VGA/SVGA/XGA usw. auf gesamte Bildschirmgröße.)

Plug & Play

VESA: DDC2B-kompatibel

Power Management

[LL-T17A4] VESA: basiert auf DPMS

[LL-T17D4] VESA: basiert auf DPMS
DVI: basiert auf DMPM

Lautsprecherausgang

1 W + 1 W

Eingangssignalanschluss

[LL-T17A4] 15poliger Mini-D-Sub-Anschluss (3 Reihen)

[LL-T17D4] Analog: 15poliger Mini-D-Sub-Anschluss (3 Reihen)
Digital/Analog: 29polig DVI-I

Audioanschluss

Mini-Stereobuchse

Kopfhöreranschluss

Mini-Stereobuchse

Bildschirmneigung

nach oben ca. 0 - 20°, nach unten ca. 0 - 5°

Bildschirmdrehung

Ca. 90° von links nach rechts (Drehteller)

Stromversorgung

100 - 240 VAC, 50/60 Hz

Umgebungstemperatur

5 - 35 °C

Leistungsaufnahme

[LL-T17A4]

33 W (Kein Audioeingang)

(36 W max., 1,6 W im Energiesparmodus)

[LL-T17D4]

35 W (Kein Audioeingang)

(38 W max., 1,6 W im Energiesparmodus)

Abmessungen (B x T x H)

Ca. 381 mm x 222 mm x 365 - 412 mm

Gewicht

Ca. 6,3 kg (ca. 4,1 kg ohne Monitorfuß
(ohne Signalkabel))

Abmessungen (Einheiten: mm)

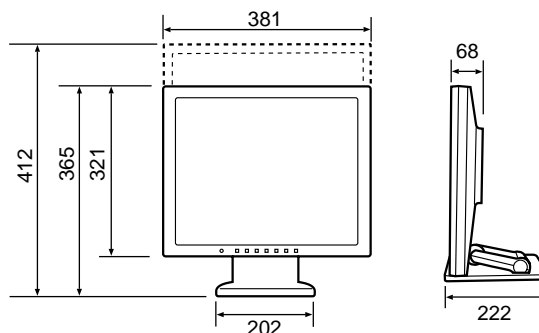

- Analogsignalkabel: ca. 1,8 m
- Audiokabel: ca. 1,8 m

[LL-T17D4]

- Digitalsignalkabel, NL-C04J (separat erhältlich): ca. 2,0 m
- Analogsignalkabel, NL-C02E (separat erhältlich): ca. 2,0 m

Technische Daten

Relevante Signaltakte (analog)

Anzeigemodus		Hsync	Vsync	Punktfrequenz
VESA	640x480	31.5kHz	60Hz	25.175MHz
		37.9kHz	72Hz	31.5MHz
		37.5kHz	75Hz	31.5MHz
	800x600	35.1kHz	56Hz	36.0MHz
		37.9kHz	60Hz	40.0MHz
		48.1kHz	72Hz	50.0MHz
		46.9kHz	75Hz	49.5MHz
		60.0kHz	75Hz	78.75MHz
	1024x768	48.4kHz	60Hz	65.0MHz
		56.5kHz	70Hz	75.0MHz
		60.0kHz	75Hz	78.75MHz
	1152x864	67.5kHz	75Hz	108.0MHz
	1280x960	60.0kHz	60Hz	108.0MHz
	1280x1024	64.0kHz	60Hz	108.0MHz
80.0kHz		75Hz	135.0MHz	
US-Text	720x400	31.5kHz	70Hz	28.3MHz
Power Macintosh-Serie	640x480	35.0kHz	66.7Hz	30.2MHz
	832x624	49.7kHz	74.6Hz	57.3MHz
	1024x768	60.2kHz	75Hz	80.0MHz
	1152x870	68.7kHz	75Hz	100.0MHz
	1280x1024	64.0kHz	60Hz	108.0MHz
80.0kHz		75Hz	135.0MHz	
Sun Ultra-Serie		1024x768	48.3kHz	60Hz
	53.6kHz		66Hz	70.4MHz
	56.6kHz		70Hz	74.25MHz
	1152x900	61.8kHz	66Hz	94.88MHz
		71.8kHz	76.2Hz	108.23MHz
1280x1024	71.7kHz	67.2Hz	117.01MHz	
		81.1kHz	76Hz	134.99MHz

- Die empfohlene Auflösung ist 1280 x 1024.
- Alle nur mit Non-Interlace.
- Die Frequenzen für die Serien Power Macintosh und Sun Ultra sind lediglich Referenzwerte. Für den Anschluss ist evtl. ein anderer Adapter (im Handel erhältlich) notwendig.
- Wenn der Monitor Taktsignale empfängt, die nicht kompatibel sind, wird [OUT OF TIMING] angezeigt. Stimmen Sie den Takt anhand der Anweisungen im Computer-Benutzerhandbuch auf den Monitor ab.
- Wenn der Monitor überhaupt kein Signal empfängt (Sync-Signal), wird [NO SIGNAL] angezeigt.

Relevante Signaltakte (digital) [LL-T17D4]

Anzeigemodus		Hsync	Vsync	Punktfrequenz	
VESA	640x480	31.5kHz	60Hz	25.175MHz	
		37.9kHz	72Hz	31.5MHz	
		37.5kHz	75Hz	31.5MHz	
	800x600	37.9kHz	60Hz	40.0MHz	
		48.1kHz	72Hz	50.0MHz	
		46.9kHz	75Hz	49.5MHz	
		1024x768	48.4kHz	60Hz	65.0MHz
			56.5kHz	70Hz	75.0MHz
	60.0kHz		75Hz	78.75MHz	
	1152x864	67.5kHz	75Hz	108.0MHz	
	1280x960	60.0kHz	60Hz	108.0MHz	
	1280x1024	64.0kHz	60Hz	108.0MHz	
	US-Text	720x400	31.5kHz	70Hz	28.3MHz

- Die empfohlene Auflösung ist 1280 x 1024.
- Alle nur mit Non-Interlace.
- Ein Computer mit einem Ausgangsanschluss gemäß DVI (DVI-D24polig oder DVI-I29polig) und mit SXGA-Ausgangsfunktion kann hier angeschlossen werden. Unter Umständen erscheint die Anzeige nicht einwandfrei. Dies ist vom Typ des angeschlossenen Computers abhängig.
- Wenn der Monitor Taktsignale empfängt, die nicht kompatibel sind, wird [OUT OF TIMING] angezeigt. Stimmen Sie den Takt anhand der Anweisungen im Computer-Benutzerhandbuch auf den Monitor ab.
- Wenn der Monitor überhaupt kein Signal empfängt (Sync-Signal), wird [NO SIGNAL] angezeigt.

Technische Daten

Pinbelegung des Analogsignal-Eingangsanschlusses

(15poliger Mini-D-Sub-Stecker)

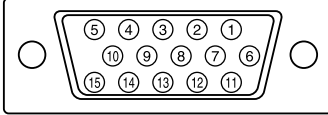

Nr.	Funktion
1	Roter Videoseingangsanschluss
2	Grüner Videoseingangsanschluss
3	Blauer Videoseingangsanschluss
4	GND
5	GND
6	Für rotes Videosignal GND
7	Für grünes Videosignal GND
8	Für blaues Videosignal GND
9	+5V
10	GND
11	GND
12	DDC-Daten
13	Für Hsync-Signaleingang
14	Für Vsync-Signaleingang
15	DDC-Takt

Pinbelegung des DVI-I-Eingangsanschlusses [LL-T17D4]

(29poliger DVI-I-Anschluß)

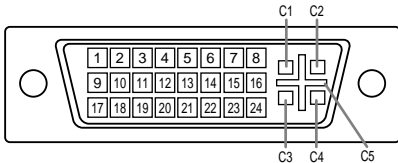

Nr.	Funktion	Nr.	Funktion
1	TMDS-Daten 2-	16	Hot-Plug-Erkennung
2	TMDS-Daten 2+	17	TMDS-Daten 0-
3	TMDS-Daten 2/4 abgeschirmt	18	TMDS-Daten 0+
4	nicht belegt	19	TMDS-Daten 0/5 abgeschirmt
5	nicht belegt	20	nicht belegt
6	DDC-Takt	21	nicht belegt
7	DDC-Daten	22	TMDS-Takt abgeschirmt
8	Vertikal synchronisiertes Analogsignal	23	TMDS-Takt +
9	TMDS-Daten 1-	24	TMDS-Takt -
10	TMDS-Daten 1+	C1	Analoges rotes Bildsignal
11	TMDS-Daten 1/3 abgeschirmt	C2	Analoges grünes Bildsignal
12	nicht belegt	C3	Analoges blaues Bildsignal
13	nicht belegt	C4	Horizontal synchronisiertes Analogsignal
14	+5V	C5	Analog-GND
15	GND		

Power Management

Der LL-T17A4 basiert auf VESA DPMS. Der LL-T17D4 basiert auf sowohl VESA DPMS und DVI DMPM. Zum Aktivieren der Energiesparfunktion müssen die Videokarte und der verwendete Computer ebenfalls diesen Normen entsprechen.

DPMS: Display Power Management Signalling

DPMS-Modus	Bildschirm	Leistungsaufnahme	H-sync	V-sync
EIN	Anzeige ein	36 W* 38 W**	Ja	Ja
STANDBY	Anzeige aus	1,6 W	Nein	Ja
SUSPEND			Ja	Nein
AUS			Nein	Nein

*LL-T17A4

**LL-T17D4

DMPM: Digital Monitor Power Management [LL-T17D4]

DMPM-Modus	Bildschirm	Leistungsaufnahme
EIN	Anzeige ein	38 W
AUS	Anzeige aus	1,6 W

DDC (Plug & Play)

Dieser Monitor unterstützt den Standard VESA DDC (Display Data Channel).

DDC ist ein Signalstandard zum Ausführen von Plug & Play-Funktionen am Monitor oder PC. Er überträgt Informationen, beispielsweise den Auflösungsgrad, zwischen dem Monitor und dem PC. Sie können diese Funktion anwenden, wenn Ihr PC DDC-kompatibel und so gesetzt ist, dass er den Plug & Play-Monitor erkennen kann.

Aufgrund der vielen verschiedenen Systeme gibt es viele Varianten von DDC. Dieser Monitor arbeitet mit DDC2B.

Installieren der Setup-Informationen und des ICC-Profiles (Für Windows)

Je nach dem verwendeten Computer oder Betriebssystem muss die Installation der Monitor-Setup-Informationen usw. eventuell über den Computer erfolgen. Führen Sie in diesem Fall die unten beschriebenen Schritte zum Installieren der Monitor-Setup-Informationen aus. (Je nach dem verwendeten Computertyp oder Betriebssystem können die Befehlsnamen und Verfahren von den hier beschriebenen abweichen. Lesen Sie auch das Benutzerhandbuch Ihres Computers.)

Informationen zum ICC-Profil

Ein ICC-Profil (International Color Consortium) ist eine Datei, in der die Farbwiedergabeeigenschaften des LCD-Monitors beschrieben sind.

Durch Einsatz einer Anwendung, die mit einem ICC-Profil zusammenarbeitet, lässt sich hochgenaue Farbproduktion erzielen.

- Windows 98/2000/Me/XP verwenden alle das ICC-Profil.
- Beim Installieren der Setup-Informationen unter Windows 98/2000/Me/XP (unten beschrieben) wird auch das ICC-Profil installiert. Falls Sie nur das ICC-Profil installieren möchten, lesen Sie die Anweisungen unter **Installieren des ICC-Profiles** auf Seite 52.
- Bei Verwendung eines ICC-Profiles stellen Sie [DISPLAY MODE] auf entweder [STD] oder [OFFICE] und stellen [WHITE BALANCE] auf [STD].

Für Windows 95

Installieren der Monitor-Setup-Informationen unter Windows 95. Die in den nachstehenden Bedienungshinweisen erwähnten Windows-Meldungen basieren auf der englischen Windows-Version. Dabei wird von "Laufwerk D" als CD-ROM Laufwerk angenommen.

1. Die mitgelieferte CD-ROM in das CD-ROM Laufwerk des Computer einlegen.
2. Klicken Sie auf die Schaltfläche [Start]. Wählen Sie unter [Settings] die Option [Control Panel].
3. Doppelklicken Sie auf [Display].
4. Klicken Sie auf [Settings], [Advanced Properties] und [Monitor] und dann auf [Change].
5. Klicken Sie auf [Have disk], bestätigen Sie, dass neben [Copy manufacturer's files from:] [D:] angezeigt wird, und klicken Sie dann auf [OK].
6. Bestätigen Sie, dass die Monitor details ausgewählt sind, und klicken Sie auf [OK].
7. Prüfen Sie, ob der Monitor angezeigt wird, und klicken Sie dann auf [Apply].
8. Klicken Sie auf [OK], und schließen Sie das Fenster.

Für Windows 98

Installieren der Monitor-Setup-Informationen unter Windows 98 und Festlegen des Monitor-ICC-Profiles als vorbestimmter Wert. Die in den nachstehenden Bedienungshinweisen erwähnten Windows-Meldungen basieren auf der englischen Windows-Version.

Dabei wird von "Laufwerk D" als CD-ROM Laufwerk angenommen.

Wenn der "Add New Hardware Wizard" angezeigt wird:

1. Die mitgelieferte CD-ROM in das CD-ROM Laufwerk des Computer einlegen.
2. Klicken Sie auf [Next].
3. Aktivieren Sie [Display a list of all the drivers in a specific location, so you can select the driver you want.], und klicken Sie auf [Next].
4. Wenn [Models] angezeigt wird, klicken Sie auf [Have disk], bestätigen Sie, dass neben [Copy manufacturer's files from:] [D:] angezeigt wird, und klicken Sie dann auf [OK].
5. Bestätigen Sie, dass die Monitor details ausgewählt sind, klicken Sie dann auf [Next], [Next] und auf [Finish]. Wenn der "Add New Hardware Wizard" angezeigt wird, wiederholen Sie die Installationsschritte ab Schritt 2.

Wenn der "Add New Hardware Wizard" nicht angezeigt wird:

1. Die mitgelieferte CD-ROM in das CD-ROM Laufwerk des Computer einlegen.
2. Klicken Sie auf die Schaltfläche [Start]. Wählen Sie unter [Settings] die Option [Control Panel].
3. Doppelklicken Sie auf [Display].
4. Klicken Sie auf [Settings], [Advanced] und [Monitor].
5. Aktivieren Sie unter [Options] [Automatically detect Plug & Play monitors], und klicken Sie auf [Change].
6. Klicken Sie auf [Next].
7. Klicken Sie auf [Display a list of all the drivers in a specific location, so you can select the driver you want.] und dann auf [Next].
8. Wenn [Models] angezeigt wird, klicken Sie auf [Have disk], bestätigen Sie, dass neben [Copy manufacturer's files from:] [D:] angezeigt wird, und klicken Sie dann auf [OK].
9. Bestätigen Sie, dass die Monitor details ausgewählt sind, klicken Sie dann auf [Next], [Next] und auf [Finish].
10. Prüfen Sie, ob der Monitor angezeigt wird, und klicken Sie dann auf [Apply].
11. Klicken Sie auf [OK], und schließen Sie das Fenster.

Installieren der Setup-Informationen und des ICC-Profiles (Für Windows)

Für Windows 2000

Installieren der Monitor-Setup-Informationen unter Windows 2000 und Festlegen des Monitor-ICC-Profiles als vorbestimmter Wert. Die in den nachstehenden Bedienungshinweisen erwähnten Windows-Meldungen basieren auf der englischen Windows-Version.

Dabei wird von "Laufwerk D" als CD-ROM laufwerk angenommen.

1. Die mitgelieferte CD-ROM in das CD-ROM Laufwerk des Computer einlegen.
2. Klicken Sie auf die Schaltfläche [Start]. Wählen Sie unter [Settings] die Option [Control Panel].
3. Doppelklicken Sie auf [Display].
4. Klicken Sie auf [Settings], [Advanced] und [Monitor].
5. Klicken Sie auf [Properties], [Driver] und [Update Driver].
6. Wenn [Upgrade Device Driver Wizard] angezeigt wird, klicken Sie auf [Next].
7. Aktivieren Sie [Display a list of the known drivers for this device so that I can choose a specific driver], und klicken Sie auf [Next].
8. Wenn [Models] angezeigt wird, klicken Sie auf [Have disk], bestätigen Sie, dass neben [Copy manufacturer's files from:] [D:] angezeigt wird, und klicken Sie dann auf [OK].
9. Wählen Sie den Monitor aus der angezeigten Liste aus, und klicken Sie auf [Next].
10. Klicken Sie auf [Next], vergewissern Sie sich, dass der Name des Monitors angezeigt wird, und klicken Sie auf [Finish]. Wenn [The Digital Signature Not Found] angezeigt wird, klicken Sie auf [Yes].
11. Klicken Sie auf [Close].
12. Klicken Sie auf [OK], und schließen Sie das Fenster.

Für Windows Me

Installieren der Monitor-Setup-Informationen unter Windows Me und Festlegen des Monitor-ICC-Profiles als vorbestimmter Wert. Die in den nachstehenden Bedienungshinweisen erwähnten Windows-Meldungen basieren auf der englischen Windows-Version.

Dabei wird von "Laufwerk D" als CD-ROM laufwerk angenommen.

Wenn der "Add New Hardware Wizard" angezeigt wird:

1. Die mitgelieferte CD-ROM in das CD-ROM Laufwerk des Computer einlegen.
2. Aktivieren Sie [Specify the location of the driver [Advanced]], und klicken Sie auf [Next].
3. Aktivieren Sie [Display a list of all the drivers in a specific location, so you can select the driver you want.], und klicken Sie auf [Next].
4. Wenn [Models] angezeigt wird, klicken Sie auf [Have disk], bestätigen Sie, dass neben [Copy manufacturer's files from:] [D:] angezeigt wird, und klicken Sie dann auf [OK].
5. Wählen Sie die Monitordetails aus der Liste aus, klicken Sie dann auf [Next], [Next] und auf [Finish]. Wenn der "Add New Hardware Wizard" angezeigt wird, wiederholen Sie die Installations Schritte ab Schritt 2.

Wenn der "Add New Hardware Wizard" nicht angezeigt wird:

1. Die mitgelieferte CD-ROM in das CD-ROM Laufwerk des Computer einlegen.
2. Klicken Sie auf die Schaltfläche [Start]. Wählen Sie unter [Settings] die Option [Control Panel].
3. Doppelklicken Sie auf [Display].
4. Klicken Sie auf [Settings], [Advanced] und [Monitor].
5. Aktivieren Sie unter [Options] [Automatically detect Plug & Play monitors], und klicken Sie auf [Change].
6. Aktivieren Sie [Specify the location of the driver [Advanced]], und klicken Sie auf [Next].
7. Aktivieren Sie [Display a list of all the drivers in a specific location, so you can select the driver you want.], und klicken Sie auf [Next].
8. Wenn [Models] angezeigt wird, klicken Sie auf [Have disk], bestätigen Sie, dass neben [Copy manufacturer's files from:] [D:] angezeigt wird, und klicken Sie dann auf [OK].
9. Wählen Sie die Monitordetails, klicken Sie dann auf [Next], [Next] und auf [Finish].
10. Prüfen Sie, ob die Monitordetails angezeigt werden, und klicken Sie dann auf [Apply].
11. Klicken Sie auf [OK], und schließen Sie das Fenster.

Installieren der Setup-Informationen und des ICC-Profiles (Für Windows)

Für Windows XP

Installieren der Monitor-Setup-Informationen unter Windows XP und Festlegen des Monitor-ICC-Profiles als vorbestimmter Wert. Die in den nachstehenden Bedienungshinweisen erwähnten Windows-Meldungen basieren auf der englischen Windows-Version.

Dabei wird von "Laufwerk D" als CD-ROM Laufwerk angenommen.

1. Die mitgelieferte CD-ROM in das CD-ROM Laufwerk des Computer einlegen.
2. Klicken Sie auf die Schaltfläche [Start]. Wählen [Control Panel].
3. Wechseln Sie auf "Classic View".
4. Doppelklicken Sie auf [Display].
5. Klicken Sie auf [Settings], [Advanced] und [Monitor].
6. Klicken Sie auf [Properties], [Driver] und [Update Driver].
7. Wenn [Hardware Update Wizard] angezeigt wird, aktivieren Sie [Install from a list or specific location [Advanced]], und klicken Sie auf [Next].
8. Aktivieren Sie [Don't search. I will choose the driver to install.], und klicken Sie auf [Next].
9. Aktivieren Sie [Have Disk], bestätigen Sie, dass neben [Copy manufacturer's files from:] [D:] angezeigt wird, und klicken Sie dann auf [OK].
10. Wählen Sie den Monitor aus der angezeigten Liste aus, und klicken Sie auf [Next].
Wenn [has not passed Windows Logo testing...] angezeigt wird, klicken Sie auf [Continue Anyway].
11. Vergewissern Sie sich, dass der Name des Monitors angezeigt wird, und klicken Sie auf [Finish].
12. Klicken Sie auf [Close].
13. Klicken Sie auf [OK], und schließen Sie das Fenster.

Installieren des ICC-Profiles

Installieren des Monitor-ICC-Profiles. (Wenn die Setup-Informationen bereits installiert wurden, ist auch das Profil bereits installiert. Es braucht dann nicht mehr extra installiert zu werden.)

Die in den nachstehenden Bedienungshinweisen erwähnten Windows-Meldungen basieren auf der englischen Windows-Version.

Dabei wird von "Laufwerk D" als CD-ROM Laufwerk angenommen.

1. Die mitgelieferte CD-ROM in das CD-ROM Laufwerk des Computer einlegen.
 2. Klicken Sie auf die Schaltfläche [Start]. Wählen Sie unter [Settings] die Option [Control Panel].
 3. Doppelklicken Sie auf [Display].
 4. Klicken Sie auf [Settings] und [Advanced].
 5. Klicken Sie auf [General], und wählen Sie unter [Compatibility] die Option [Apply the new display setting without restarting]. Klicken Sie dann auf [Color Management].
 6. Klicken Sie auf [Add], und wählen Sie als Dateipfad CD-ROM aus.
 7. Wählen Sie das Farbprofil, das Sie installieren möchten, und klicken Sie auf [Add].
 8. Wählen Sie das Profil, und klicken Sie auf [Set As Default].
 9. Klicken Sie auf [OK], und schließen Sie das Fenster.
- Bei Verwendung eines ICC-Profiles stellen Sie [DISPLAY MODE] auf entweder [STD] oder [OFFICE] und stellen [WHITE BALANCE] auf [STD].

Informationen zum Profil ColorSync (Für MacOS)

Informationen zum Profil ColorSync

ColorSync ist das Farbverwaltungssystem von Apple Computers. Mit dieser Funktion erkennt das System die Farbwiedergabeeigenschaften bei Verwendung mit einer kompatiblen Anwendung. Ein ColorSync-Profil beschreibt die Farbeigenschaften des LCD-Monitors.

Hinweise:

- Das ColorSync-Profil dieses Monitors kann zusammen mit MacOS 8.5 oder höher eingesetzt werden.
- Bei Verwendung des Profils ColorSync stellen Sie [DISPLAY MODE] auf entweder [STD] oder [OFFICE] und stellen [WHITE BALANCE] auf [STD].

Einstellen des Profils ColorSync

Hinweise:

- Auf Ihrem System muss entweder **PC Exchange** oder **File Exchange** installiert sein.
 - Je nach dem verwendeten Computertyp oder Betriebssystem können die Befehlsnamen und Verfahren von den hier beschriebenen abweichen. Lesen Sie auch das Benutzerhandbuch Ihres Computers.
1. Die mitgelieferte CD-ROM in das CD-ROM Laufwerk des Computer einlegen.
 2. Das von der Anwendungsdiskette verwendete Profil zum ColorSync-Profil-Ordner im System-Ordner kopieren.
 3. Wählen Sie mit Hilfe von ColorSync im Kontrollfeld das zu verwendende Profil aus.

Anweisungen zum Anbringen eines VESA-kompatiblen Monitorarms

Ein Arm oder Fuß basierend auf dem VESA-Standard (im Handel erhältlich) kann am Monitor angebracht werden. Der Arm oder Fuß muss vom Kunden gesondert erworben werden.

Verwendbare Arme oder Füße

Wenn ein Arm oder Fuß installiert werden soll, ist folgendes zu beachten.

- Kompatibilität mit dem VESA-Standard
- Zwischen den Schraubenbohrungen in dem zu befestigenden Abschnitt muss ein Abstand von mindestens 100 mm x 100 mm vorliegen.
- Er darf nicht abfallen oder abbrechen, nachdem er am Monitor befestigt wurde.

Befestigen des Arms oder Fußes

- Achten Sie darauf, dass Sie das Kabel nicht überdehnen, und schließen Sie kein Verlängerungskabel an, da dies Funktionsstörungen hervorrufen kann.
- Neben diesen Anweisungen lesen Sie auch die Installationsanweisungen in der Anleitung, die im Lieferumfang des Arms oder Fußes enthalten ist.

ACHTUNG!

- Darauf achten, nicht die Finger zwischen Display und Ständer einzuklemmen oder den Ständer fallenzulassen. Dabei besteht die Gefahr von Verletzungen.

1. Die Kabel abtrennen.
2. Breiten Sie ein weiches Tuch auf einer waagerechten Oberfläche aus.
3. Legen Sie den Monitor mit der Anzeigeseite nach unten darauf. Achten Sie dabei darauf, dass der Monitor nicht beschädigt wird.

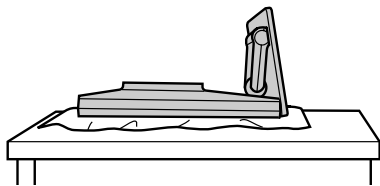

4. Die Abdeckung abnehmen.
 - Während die Bereiche ☼ an den Seiten gedrückt werden, nach oben drücken.

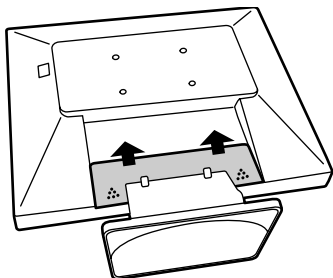

5. Lösen Sie die sechs Schrauben, und nehmen Sie den Ständer vom Monitor ab.

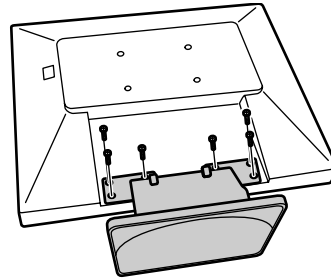

Hinweise:

- Der Fuß ist nur für diesen Monitor bestimmt, verwenden Sie ihn für keine anderen Geräte oder nutzen Sie ihn auf keine andere Weise.
- Wir empfehlen, die vier abgenommenen Schrauben zusammen mit dem abgenommenen Fuß aufzubewahren, damit Sie den Fuß wieder mit den dazugehörigen Schrauben verwenden können. Die Verwendung anderer Schrauben kann den Monitor im Innern beschädigen.

6. Befestigen Sie den Arm mit den vier Schrauben am Monitor.

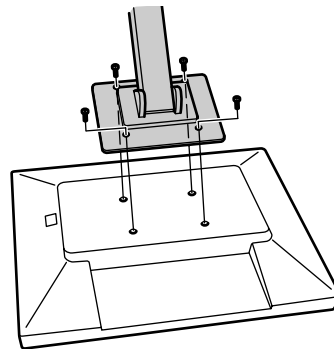

Hinweis:

- Zur Befestigung des Arms sollten M4-Schrauben verwendet werden, die in einer Länge von 6 mm ~ 8 mm über die Fläche, an der sie befestigt werden, hervorstehen. Wenn Sie eine andere Schraubenart verwenden, kann der Monitor herunterfallen oder das Innere des Monitors beschädigt werden.

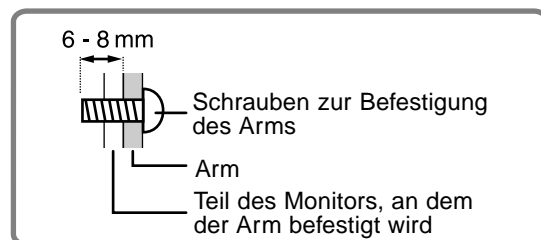

Table des matières

Conseils et mesures de sécurité	56
Description du produit	57
Réglage de la hauteur et de l'inclinaison	58
Raccordement, activation et désactivation du moniteur	59
Raccordement du moniteur à un ordinateur	59
Raccordement d'un casque d'écoute (en vente dans le commerce)	60
Raccordement du moniteur à une source d'alimentation	60
Activation de l'alimentation	61
Inversion entre les bornes d'entrée [LL-T17D4]	61
Désactivation de l'alimentation	61
Réglage de l'image sur le moniteur et du volume des haut-parleurs	62
Réglage du rétro-éclairage	62
Réglage du volume des haut-parleurs	63
Réglage du mode d'affichage	63
Réglage de l'image du moniteur (avec un signal analogique)	64
Réglage automatique de l'image	64
Réglage manuel de l'image	65
Réglage de l'image du moniteur (avec un signal numérique) [LL-T17D4]	68
Entretien et réparation du moniteur	70
Entretien du moniteur	70
Stockage	70
Dépannage	70
Caractéristiques techniques	71
Installation des fichiers relatifs au paramétrage du moniteur et au profil ICC (Pour Windows)	74
Informations sur le profil ColorSync (Pour MacOS)	77
Instructions relatives à l'installation d'un bras conforme VESA	78

Conseils et mesures de sécurité

- L'écran couleur LCD TFT utilisé dans ce moniteur est fabriqué avec une technologie de haute précision. Cependant, il peut avoir quelques points minuscules sur l'écran où les pixels ne s'allument jamais ou sont allumés en permanence. De plus, si l'écran est regardé avec un angle aigu, les couleurs ou la luminosité peuvent paraître inégales. Noter que ce n'est pas un mauvais fonctionnement mais un phénomène courant des écrans LCD et que cela n'affecte aucunement les performances du moniteur.
- Ne pas laisser le moniteur en veille inutilement pendant de longues périodes car cela pourrait provoquer l'apparition d'image récurrente.
- Si la luminosité est ajustée à son réglage minimum, il peut s'avérer difficile de consulter le moniteur.
- La qualité du signal de l'ordinateur peut influencer la qualité de la diffusion du moniteur. Il est recommandé d'utiliser un ordinateur capable d'émettre des signaux vidéo de haute qualité.
- Ne jamais heurter ou taper sur l'ordinateur avec des objets durs.
- Il faut savoir que la société Sharp décline toute responsabilité en cas d'erreur survenue durant l'utilisation par le client ou une tierce personne, ainsi qu'en cas de dysfonctionnement ou d'un endommagement causé au produit en cours d'utilisation, excepté lorsque qu'un dédommagement sous garantie est reconnu par la loi.
- Ce moniteur ainsi que ces accessoires sont susceptibles d'évoluer sans avis préalable.

Lieu d'installation

- Ne pas utiliser le moniteur dans un endroit faiblement ventilé, poussiéreux, relativement humide, ou encore là où il est susceptible d'entrer en contact avec de l'huile ou de la vapeur car cela pourrait provoquer un début d'incendie.
- S'assurer que le moniteur ne sera pas entrer en contact avec de l'eau ou d'autres fluides. S'assurer que des agrafes ou des attaches trombones ne pénètrent pas à l'intérieur du moniteur car cela pourrait provoquer un début d'incendie ou des chocs électriques.
- Ne pas installer le moniteur au-dessus d'objets instables ou dans des endroits peu sûrs. Faire attention que le moniteur ne reçoive pas de chocs important ni de vibrations. Laisser tomber le moniteur peut l'endommager sérieusement.
- Ne pas utiliser le moniteur dans des endroits où il est susceptible d'être exposé à la lumière directe du soleil, à proximité d'une source de chaleur ou partout ailleurs où il risque d'être soumis à des températures élevées ; cela peut mener à des dégagements excessifs de chaleur et conduire à un début d'incendie.

Le cordon d'alimentation électrique

- Ne pas endommager le cordon d'alimentation, ne pas déposer d'objets lourds sur le cordon, ne pas l'étendre ni le plier de manière excessive. Ne pas y ajouter de rallonge non plus. Tout endommagement du cordon d'alimentation peut entraîner un début d'incendie ou des chocs électriques.
- Utilisez uniquement le cordon d'alimentation fourni avec le moniteur.
- Insérer la prise d'alimentation directement dans la prise murale d'alimentation secteur. Ajouter une rallonge peut entraîner une surchauffe, voire un début d'incendie.

Moniteur et liste des accessoires

- S'assurer que les éléments suivants sont bien présents dans l'emballage :
 - Moniteur LCD (1)
 - Câble de signal analogique (1)
(nom du modèle : ONK3080420400 (LL-T17A4-H/LL-T17D4-H) /ONK3080421600 (LL-T17A4-B/LL-T17D4-B))
 - Câble audio (1)
(nom du modèle : ONK3080324700 (LL-T17A4-H/LL-T17D4-H) /ONK3080324800 (LL-T17A4-B/LL-T17D4-B))
 - CD-ROM (1)
 - Mode d'emploi (1)

Remarques :

- N'utilisez que les câbles fournis avec le moniteur, ou les câbles prescrits achetés séparément.
- [LL-T17D4] Le câble de signal numérique (broche DVI-D24 - broche DVI-D24) est à acheter séparément. (nom du modèle : NL-C04J)
- [LL-T17D4] Le câble de signal analogique (broche DVI-I29 – mini D-sub15 broches) est à acheter séparément. (nom du modèle : NL-C02E)
- Il est conseillé de conserver le carton d'emballage pour le cas où le moniteur devrait être transporté.
- Sharp Corporation détient les droits d'auteur du programme Utility Disk. Ne pas le reproduire sans autorisation préalable.
- Il se peut que la forme des accessoires fournis diffère légèrement de celle des accessoires décrits dans ce manuel.

Étendue du mode d'emploi

- Ce manuel a été rédigé pour l'utilisation des modèles LL-T17A4 et LL-T17D4. Lorsqu'il est décrit des caractéristiques différentes entre les modèles, le nom du modèle est également cité. (Si le nom du modèle n'est pas cité, la description est valable pour les deux modèles. Pour la représentation du produit, des illustrations du modèle LL-T17D4 sont utilisées dans ce manuel.)
- Dans ce manuel, "Windows XP" fera référence à Microsoft Windows XP, "Windows Me" à Microsoft Windows Millennium, "Windows 2000" à Microsoft Windows 2000, "Windows 98" à Microsoft Windows 98, "Windows 95" à Microsoft Windows 95, et "Windows 3.1" à la version 3.1 de Microsoft Windows ; lorsqu'il n'y aura pas lieu de distinguer les programmes, le terme "Windows" sera utilisé.
- Microsoft et Windows sont des marques déposées de la Microsoft Corporation.
- Macintosh est une marque déposée de Apple Computer, Inc.
- Toutes les autres marques sont la propriété des compagnies respectives.

Description du produit

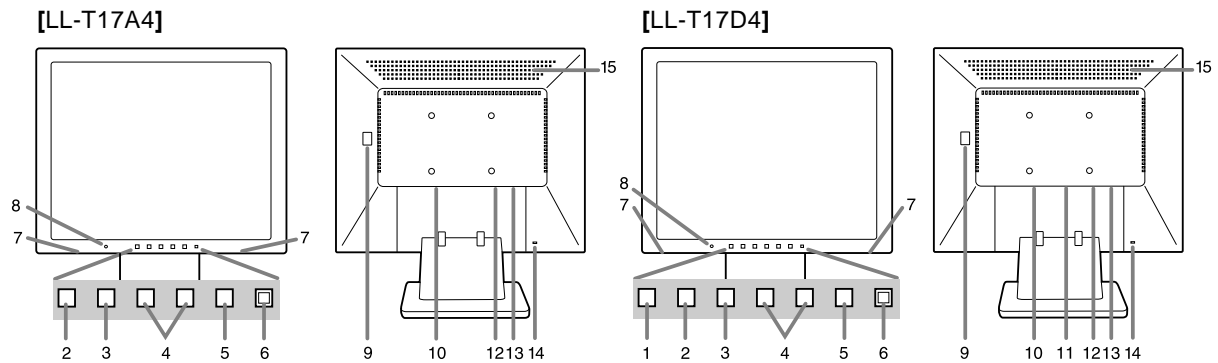

1. Bouton INPUT [LL-T17D4] Pour passer d'une borne d'entrée du signal à l'autre.
2. Bouton MENU Ce bouton est utilisé pour faire apparaître, sélectionner et refermer le menu OSD (On Screen Display).
3. Bouton ▼ / MODE Lorsque le menu OSD est affiché :
Ce bouton est utilisé pour sélectionner les options du menu.
Lorsque le menu OSD n'est pas affiché :
Ce bouton est utilisé pour régler DISPLAY MODE.
4. ◀▶ boutons Lorsque le menu OSD est affiché :
Ces boutons sont utilisés pour sélectionner une option ou pour régler la valeur de l'option sélectionnée.
Lorsque le menu OSD n'est pas affiché :
Ces boutons sont utilisés pour ajuster la luminosité du rétro-éclairage et le volume des haut-parleurs.
5. Bouton d'alimentation Appuyez sur ce bouton pour mettre sous tension le moniteur. Appuyez à nouveau sur ce bouton pour mettre le moniteur hors tension.
6. Diode d'alimentation Cette diode est éclairée en vert lorsque le moniteur est en cours d'utilisation, et en orange lorsqu'il se trouve en mode veille (économie d'énergie).
7. Haut-parleurs Les signaux audio entrant via un appareil extérieur connecté au moniteur peuvent être écoutés.
8. Fiche pour casque audio Un casque audio (en vente dans le commerce) peut y être connecté.
9. Interrupteur principal
10. Borne d'alimentation
11. Borne d'entrée DVI-I [LL-T17D4] La borne de sortie numérique RGB ou la borne de sortie analogique RGB de l'ordinateur peut être raccordée ici.
Des câbles vendus séparément sont nécessaires pour la connexion.(p. 56)
Pour une entrée de signal numérique : Elle peut être raccordée à un ordinateur avec une borne de sortie compatible DVI (broche DVI-D24 ou broche DVI-I29) et avec une capacité de sortie SXGA. Selon l'ordinateur à raccorder, un affichage correct peut être possible ou non.
12. Borne d'entrée RVB analogique ... Le câble de signal analogique est raccordé. Le câble de signal analogique fourni doit être utilisé.
13. Borne audio La borne de sortie audio d'un ordinateur peut y être connectée. Le câble audio fourni doit être utilisé.
14. Ancrage du verrou de sécurité ... En installant un verrou de sécurité (en vente dans le commerce) sur le point d'ancrage du verrou, le moniteur reste fixé et ne peut donc pas être transporté.
Les trous de prévention antivol sont adaptés aux systèmes de sécurité Kensington Micro Saver.
15. Ouvertures de ventilation Remarque : Ne jamais obstruer les ouvertures de ventilation car cela peut entraîner une surchauffe à l'intérieur du moniteur et provoquer un dysfonctionnement.

Réglage de la hauteur et de l'inclinaison

ATTENTION !

- Appuyer les mains sur l'écran LCD peut provoquer son endommagement.
- Ne pas essayer de faire bouger le moniteur au delà de sa plage de mouvement. Forcer pour faire bouger le moniteur risque d'endommager cet appareil.
- Prendre garde de ne pas se coincer les doigts.

Réglage de la hauteur

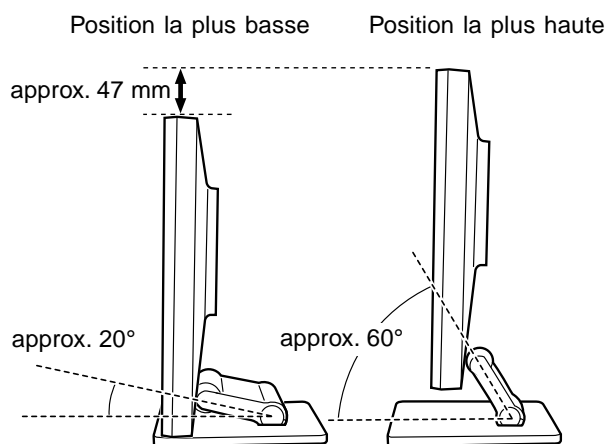

- Quand l'affichage est positionné plus haut, maintenez le support serré de façon qu'il ne bouge pas avec l'affichage.

Réglage de l'inclinaison

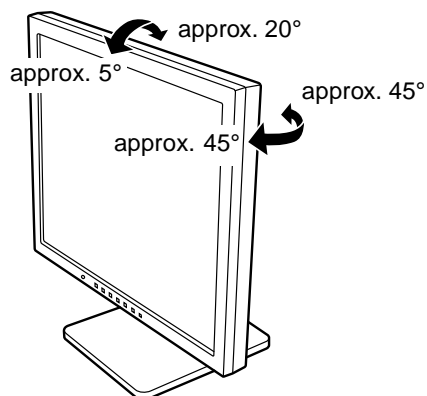

Raccordement, activation et désactivation du moniteur

ATTENTION !

- Lors du raccordement, s'assurer que l'alimentation tant du moniteur que de l'ordinateur est désactivée.
- Ne pas courber le câble de manière excessive ni y ajouter de rallonge car cela peut provoquer un dysfonctionnement.

Raccordement du moniteur à un ordinateur

Raccordement avec le câble de signal analogique fourni

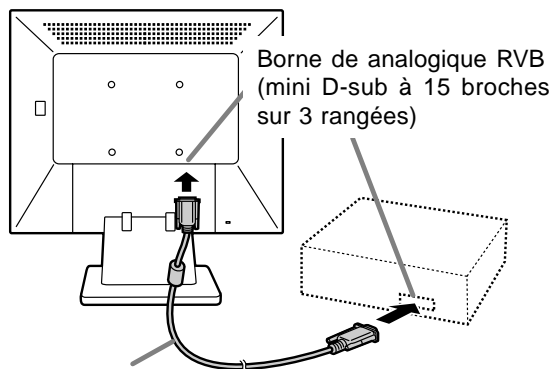

Câble du signal analogique

- Tout en faisant attention à la direction du connecteur, insérez bien et verticalement le câble pour signal dans le connecteur et ensuite, serrez les vis des deux côtés.

S'il s'agit d'un D-sub à 15 broches sur 2 rangées pour Apple Power Macintosh, installer un adaptateur de conversion Macintosh (en vente dans le commerce) sur le câble de signal analogique.

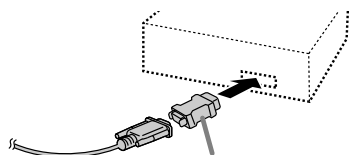

Remarque :

- Si la connexion se fait sur la série Sun Ultra, il se peut qu'un adaptateur de conversion (en vente dans le commerce) soit indispensable.

Lors du raccordement au moyen de câbles pour signaux numériques ou analogiques vendus séparément [LL-T17D4]

Le câble d'affichage vendu séparément permet de raccorder la borne d'entrée DVI-I du moniteur à la borne de sortie RVB numérique ou analogique de l'ordinateur.

Lors du raccordement à la borne de sortie RVB numérique :

- Utiliser un câble de signal numérique. (nom du modèle : NL-C04J)
- Pour un raccordement RVB numérique, le moniteur est équipé d'une entrée pour un raccordement avec un ordinateur au moyen d'un connecteur de sortie compatible DVI (DVI-D24 broches ou DVI-I29 broches), avec possibilité de sortie en SXGA. (En fonction du type d'ordinateur à raccorder, l'écran risque de ne pas fonctionner correctement.)

Lors du raccordement à la borne de sortie RVB analogique :

- Utiliser un câble de signal analogique. (nom du modèle : NL-C02E)

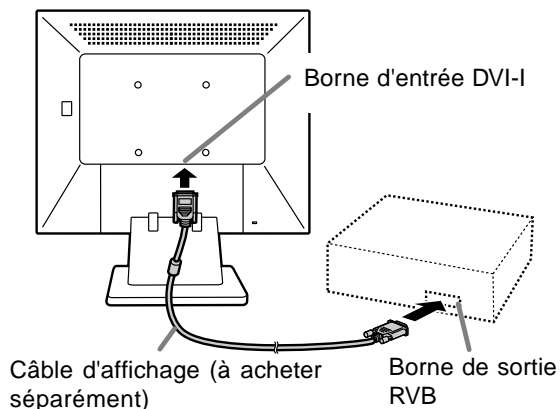

- Tout en faisant attention à la direction du connecteur, insérez bien et verticalement le câble pour signal dans le connecteur et ensuite, serrez les vis des deux côtés.

Raccordement, activation et désactivation du moniteur

Configurer le moniteur comme suit lors de l'établissement d'un raccordement numérique avec un Power Mac au moyen d'un adaptateur ADC-DVI fabriqué par Belkin. (Le fonctionnement a été vérifié avec le Power Mac G4 M7627J/A.)
- Ces réglages doivent être effectués alors que le Power Mac est éteint.

1. Après avoir branché le cordon d'alimentation, activer la source d'alimentation principale du moniteur.
2. Presser simultanément les boutons ◀ et ▶, ainsi que le bouton d'alimentation (c'est-à-dire allumer le moniteur).



3. Définir le paramètre sur [ON] avec les boutons ◀ et ▶.
 - Ne pas régler sur [ON] si vous n'utilisez pas d'adaptateur ADC-DVI Belkin ; cela risque de perturber l'affichage.
4. Presser le bouton MENU.
Cette opération clôt la configuration.

Connecter le câble audio fourni

Quand le câble audio fourni est connecté à la borne de sortie audio de l'ordinateur, le son de l'ordinateur connecté est sorti par les haut-parleurs du moniteur. Il est aussi possible d'utiliser la prise casque du moniteur.

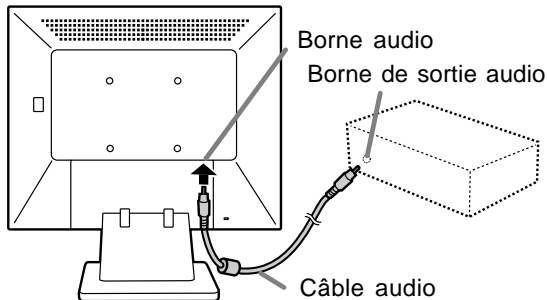

Raccordement d'un casque d'écoute (en vente dans le commerce)

Un casque d'écoute (en vente dans le commerce) peut être raccordé.

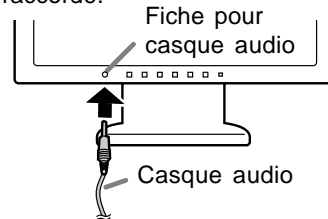

Remarque :

- Lorsque les casques audio sont connectés, aucun son ne peut être émis à partir des haut-parleurs du moniteur.

Raccordement du moniteur à une source d'alimentation

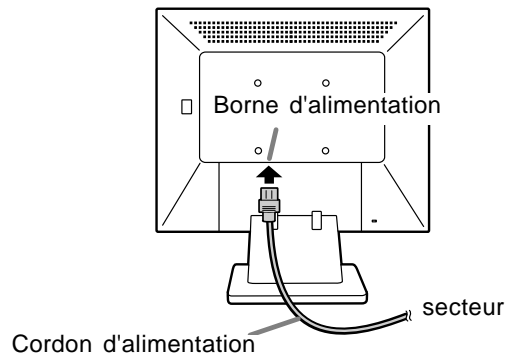

Raccordement, activation et désactivation du moniteur

Activation de l'alimentation

1. Activer la source d'alimentation principale du moniteur.

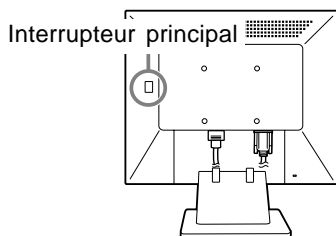

- Pour allumer et éteindre avec l'interrupteur principal, toujours laisser un intervalle d'au moins 5 secondes. Une manœuvre trop rapide risque de causer des dysfonctionnements.

2. Appuyer sur le bouton d'alimentation du moniteur. La diode d'alimentation s'allumera en orange.
3. Mettre l'ordinateur sous tension.

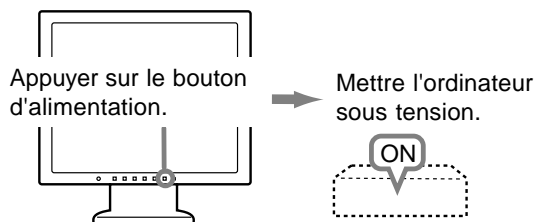

Quand un signal arrive en entrée en provenance de l'ordinateur, la diode d'alimentation s'allume en vert, et l'écran s'affiche (après la mise sous tension, il peut s'écouler un peu de temps avant que l'image ne s'affiche).

Remarque pour le modèle LL-T17D4 :

- Si la borne d'entrée à laquelle l'ordinateur est raccordé n'a pas été sélectionnée, l'image ne s'affichera pas. Au besoin, intervertir la sélection des bornes d'entrée. (colonne de droite)

Remarques :

- Si le signal est analogique, effectuez un réglage automatique d'écran si l'une des conditions suivantes est satisfaite (p.64) :
 - Il s'agit de la première utilisation du moniteur.
 - Les paramètres système ont été modifiés en cours d'utilisation.
- En fonction du système d'exploitation de l'ordinateur, il peut s'avérer nécessaire d'utiliser l'ordinateur pour installer l'information relative à l'installation du moniteur. (p.74)
- En cas de raccordement à un ordinateur portable, si l'écran de ce dernier est réglé de façon à afficher en même temps, l'écran MS-DOS peut ne pas s'afficher correctement. Dans ce cas, modifier les paramètres afin que le moniteur soit le seul à afficher.

Inversion entre les bornes d'entrée [LL-T17D4]

Utiliser le bouton INPUT pour basculer entre les bornes d'entrée.

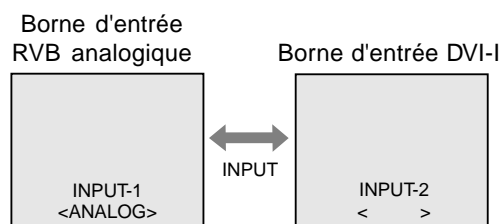

Le type du signal d'entrée (ANALOG/DIGITAL) s'affiche entre crochets d'angle, < >.

Remarque :

- Si aucun signal n'est appliqué à l'entrée, [NO SIGNAL] s'affiche.

Désactivation de l'alimentation

1. Mettre l'ordinateur hors tension.
2. Appuyer sur le bouton d'alimentation du moniteur. La diode d'alimentation s'éteint.

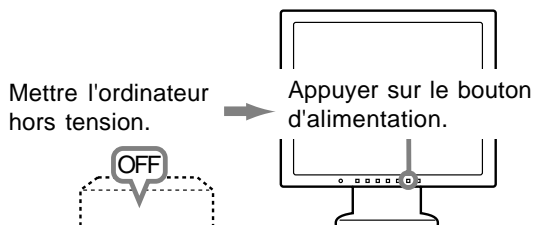

Si le moniteur devait ne pas être utilisé pendant une période de temps prolongée, arrêter l'alimentation principale du moniteur, puis débrancher la prise d'alimentation de la prise murale.

Réglage de l'image sur le moniteur et du volume des haut-parleurs

Réglage du volume des haut-parleurs

1. Sans que le menu OSD ne soit affiché, appuyer sur le bouton ◀ ou le bouton ▶.
2. S'assurer que [VOLUME] est sélectionné.
S'il n'est pas sélectionné, appuyer sur le bouton ▼ / MODE et sélectionner [VOLUME].



3. Régler au moyen du bouton ◀ (diminue) ou du bouton ▶ (augmenter).

Remarque :

- Le menu à l'écran pour le réglage disparaît quelques secondes après la dernière opération.

Réglage du mode d'affichage

Le ton de couleur ou la luminosité peut être changée avec une seule commande.

STD

Affiche une image dont les nuances de couleur résultent des combinaisons originales d'un écran à cristaux liquides.

OFFICE

La luminosité de l'affichage est baissée. (Ce mode est un mode économie d'énergie.)

sRGB

sRGB est la norme internationale de la représentation des couleurs spécifiée par la IEC (International Electrotechnical Commission (Commission Electrotechnique Internationale)). La conversion des couleurs est réalisée en tenant compte des caractéristiques d'un écran à cristaux liquides et la représentation des couleurs est très proche de l'image originale.

VIVID

Affiche une image avec des couleurs primaires dynamiques et éclatantes.

- Si [DISPLAY MODE] est réglé sur [sRGB] ou [VIVID], [WHITE BALANCE] est réglé sur [STD].

Comment effectuer le réglage

Appuyer sur le bouton ▼ / MODE quand le menu OSD n'est pas affiché.

À chaque fois que le bouton est appuyé, l'option suivante du menu apparaît. (STD → OFFICE → sRGB → VIVID → STD)

Le menu à l'écran pour le réglage disparaît quelques secondes après la dernière opération.

Réglage de l'image du moniteur (avec un signal analogique)

Réglage automatique de l'image

Les options CLOCK, PHASE, H-POS, V-POS du menu ADJUSTMENT peuvent être ajustées automatiquement.

Remarque :

- Lors de la toute première installation du moniteur, ou après avoir changé un des paramètres de la configuration du système, effectuer un réglage automatique de l'écran avant l'utilisation.

Affichage à l'écran pour le réglage automatique

D'abord afficher une image qui rend la totalité de l'écran du moniteur très lumineuse.

Si l'on se trouve sous un environnement Windows, on peut se servir de la mire de réglage se trouvant sur la CD-ROM fournie.

Ouverture du Modèle de réglage (pour Windows)

Les messages Windows mentionnés dans le mode d'emploi suivant se réfèrent à la version anglaise de Windows.

Les explications qui suivent sont valables pour les versions 95/98/Me/2000/XP de Windows et considèrent que le lecteur de CD-ROM est le "lecteur D".

1. Placer le CD-ROM d'accessoires dans le lecteur de CD-ROM de l'ordinateur.
2. Ouvrir [My Computer] et sélectionner CD-ROM. S'il s'agit de Windows 3.1, ouvrir [File Manager] et choisir le "lecteur D".
3. Double-cliquer sur [Adj_uty.exe] pour lancer le programme de réglage. La Modèle de réglage apparaîtra.

Modèle de réglage

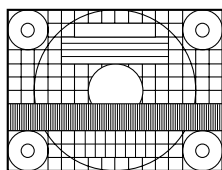

Après avoir effectué les réglages, appuyer sur la touche [Esc] de l'ordinateur pour quitter le programme de réglage.

Remarque :

- Si le mode d'affichage de l'ordinateur utilisé est réglé sur 65K couleurs, il est possible de voir différents niveaux de couleurs dans chaque mire de couleurs ou il se peut que l'échelle de gris ait l'air colorée. (Ceci est dû aux caractéristiques techniques du signal d'entrée ; il ne s'agit pas d'un dysfonctionnement.)

Réglage automatique du moniteur

1. Appuyer sur le bouton MENU.

Le menu ADJUSTMENT apparaît.

(Exemple : Ecran affiché sur le modèle LL-T17D4)

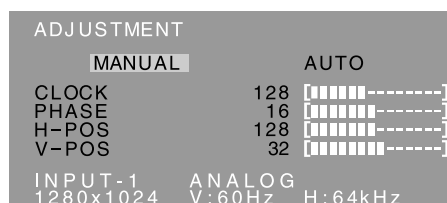

2. Appuyer sur le bouton ►.

Le moniteur s'assombrit et [ADJUSTING] est affiché. Après quelques secondes, le menu ADJUSTMENT réapparaît. (Le réglage automatique est à présent terminé.)

3. Appuyer 4 fois sur le bouton MENU pour faire disparaître le menu OSD.

Remarques :

- Dans la plupart des cas, le réglage automatique s'avère suffisant.
- Il peut ne pas être possible de réaliser un ajustement correct avec le premier ajustement automatique. Dans ce cas, essayer de répéter l'ajustement automatique 2 ou 3 fois.
- Si nécessaire, en raison d'un des facteurs suivants, des réglages manuels peuvent être effectués après un réglage automatique. (p.65)
 - Lorsqu'un réglage fin est nécessaire.
 - Lorsque les signaux vidéo d'entrée de l'ordinateur sont de type Composite Sync ou Sync on Green. (Il se peut que le réglage automatique soit impossible.)
 - Lorsque [OUT OF ADJUST] est affiché. (Lorsque le moniteur affiche une image complètement noire, il se peut que le réglage automatique de l'écran ne soit pas opérationnel. Lors de la réalisation d'un réglage automatique, veiller soit à utiliser le Modèle de réglage, soit à essayer d'afficher une image très claire.)
- Il peut ne pas être possible de réaliser un ajustement correct selon ce qui est affiché sur l'écran - images animées, commandes MS-DOS, etc.

Réglage de l'image du moniteur (avec un signal analogique)

Réglage manuel de l'image

Des réglages peuvent être effectués au moyen du menu du moniteur actif (OSD) proposé.

Affichage à l'écran pour le réglage

Si l'on se trouve sous un environnement Windows, ouvrir le Modèle de réglage se trouvant sur le disque utilitaire. (p.64)

Si le système utilisé ne se trouve pas sous un environnement Windows, il est impossible d'utiliser le Modèle de réglage. C'est pourquoi il s'agit d'afficher une image rendant la totalité de l'écran clair et de régler celui-ci en inspectant visuellement sa nuance réelle.

Ce chapitre aborde la procédure de réglage de l'écran au moyen du Modèle de réglage (pour Windows).

Comment procéder aux réglages

1. Appuyer sur le bouton MENU.

Le menu ADJUSTMENT s'affiche.

(Exemple : Ecran affiché sur le modèle LL-T17D4)

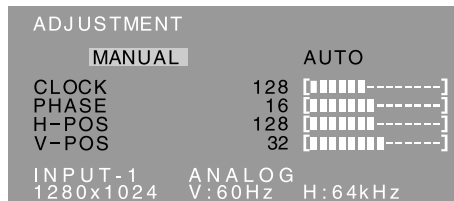

A ce moment des options de menu peuvent être réglées.

À chaque fois que le bouton MENU est appuyé, le menu suivant est sélectionné. (le menu ADJUSTMENT → GAIN CONTROL → WHITE BALANCE → MODE SELECT → OSD disparaît)

Remarques :

- Le menu OSD disparaît automatiquement environ 30 secondes après la dernière commande.
- L'écran Menu OSD montré en exemple provient du modèle LL-T17D4.

Menu ADJUSTMENT (REGLAGE)

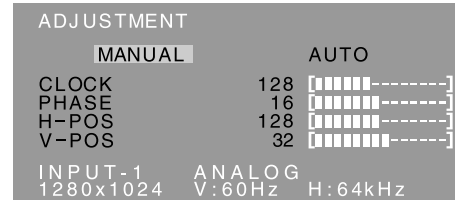

MANUAL : Les options individuelles du menu sont réglées manuellement.

AUTO : Chaque option du menu est réglée automatiquement.

Remarques :

- Appuyer sur le bouton ► pour sélectionner [AUTO].
- Pour choisir une option du menu : Bouton ▼ / MODE
- Pour passer au menu suivant : Bouton MENU

CLOCK (HORLOGE)

L'illustration suivante montre comment le réglage doit s'opérer de manière à ce que le scintillement vertical soit minimisé. (Boutons ◀▶)

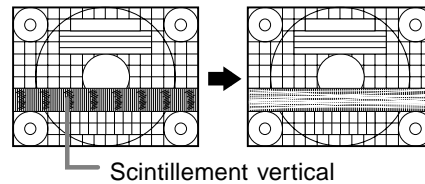

PHASE

L'illustration suivante montre comment le réglage doit s'opérer de manière à ce que le scintillement horizontal soit minimisé. (Boutons ◀▶)

Remarque :

- Les réglages de [PHASE] ne doivent être effectués qu'après avoir réglé [CLOCK] correctement.

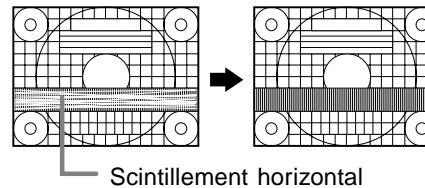

H-POS (positionnement horizontal) et V-POS (positionnement vertical)

Pour centrer le Modèle de réglage dans les limites de l'écran du moniteur, régler les valeurs gauche et droite (H-POS) ainsi que les valeurs haut et bas (V-POS). (Boutons ◀▶)

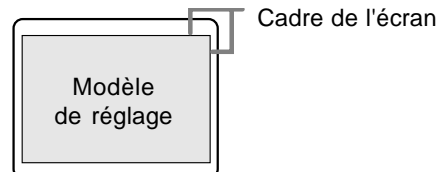

Réglage de l'image du moniteur (avec un signal analogique)

Menu GAIN CONTROL (REGLAGE DES COULEURS)

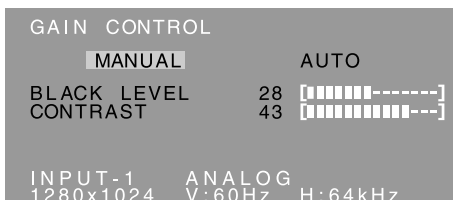

MANUAL : Les options individuelles du menu sont réglées manuellement.

AUTO : Chaque option du menu est automatiquement réglée via la fonction de Auto Gain Control*.

Remarques :

- Appuyer sur le bouton ► pour sélectionner [AUTO].
- Pour choisir une option du menu : Bouton ▼ / MODE
- Pour passer au menu suivant : Bouton MENU

* Fonction de réglage automatique des couleurs

- La commande du réglage automatique des couleurs ajuste le contraste et le niveau de noir en se basant sur la couleur la plus claire et la plus foncée de l'image diffusée. Si le Modèle de réglage n'est pas utilisé, il est nécessaire de préserver une zone de noir et une zone de blanc d'au moins 5 x 5 mm sur l'écran, car les réglages sont impossibles à effectuer sans ces zones.
- Si le signal émis par l'ordinateur est composite sync ou sync sur vert, le réglage automatique ne peut être exécuté. Exécuter un réglage manuel.
- Si [OUT OF ADJUST] est affiché, effectuer un réglage manuel.

BLACK LEVEL

La luminosité totale du moniteur peut être réglée tout en visualisant le modèle de couleurs.

(Boutons ◀▶)

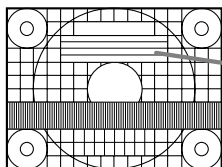

Modèle de couleurs

CONTRAST

Tout en visualisant le modèle de couleurs, des réglages peuvent être effectués de manière à ce que toutes les gradations apparaissent.

(Boutons ◀▶)

Menu WHITE BALANCE (EQUILIBRE DU BLANC)

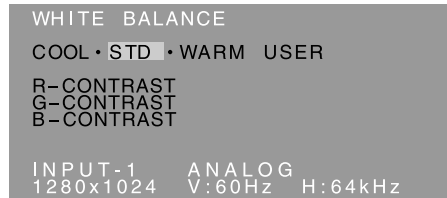

Remarques :

- En ce qui concerne les paramètres autres que les [STD], toutes les gradations ne peuvent pas être affichées. Pour afficher toutes les gradations, définir le paramètre sur [STD].
- Si [DISPLAY MODE] est réglé sur [sRGB] ou [VIVID], il n'est pas possible de sélectionner un réglage autre que [STD].
- Utiliser les boutons ◀▶ pour sélectionner [COOL], [·], [STD], [·], [WARM] ou [USER].
- Le fait de sélectionner [USER], permettra d'afficher les valeurs de réglage pour [R-CONTRAST], [G-CONTRAST] et [B-CONTRAST], afin de pouvoir effectuer des réglages fins.
- Utiliser le bouton ▼ / MODE pour sélectionner [R-CONTRAST], [G-CONTRAST] et [B-CONTRAST].
- Pour passer au menu suivant : Bouton MENU

COOL Nuance de couleur plus bleutée que la couleur standard

- Nuance de couleur légèrement plus bleutée que la couleur standard

STD Paramètre standard de nuance de couleurs

- Nuance de couleur légèrement plus rougeâtre que la couleur standard

WARM Nuance de couleur plus rougeâtre que la couleur standard

USER

- R-CONTRAST bouton ◀ pour le bleu-vert
bouton ▶ pour le rouge
- G-CONTRAST bouton ◀ pour le violet
bouton ▶ pour le vert
- B-CONTRAST bouton ◀ pour le jaune
bouton ▶ pour le bleu

Réglage de l'image du moniteur (avec un signal analogique)

Menu MODE SELECT (SELECTION DU MODE)

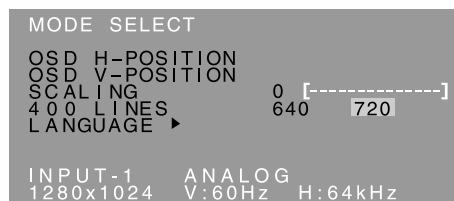

Remarques :

- En fonction de la résolution du signal d'entrée, même si les options peuvent être sélectionnées, l'affichage ne peut pas être modifié.
- Pour choisir une option du menu : Bouton ▼ / MODE
- Lorsque le réglage est terminé : Bouton MENU

OSD H-POSITION (positionnement horizontal OSD)

Le positionnement du menu OSD peut être modifié vers la gauche et vers la droite.
(Boutons ◀ ▶)

OSD V-POSITION (positionnement vertical OSD)

Le positionnement du menu OSD peut être modifié vers le haut et vers le bas. (Boutons ▲ ▼)

SCALING (Niveau de cadrage)

La netteté de l'image peut être réglée.
(Boutons ◀ ▶)

Remarque :

- Lorsque le mode d'affichage est réglé à un niveau inférieur à 1280 x 1024 pixels, l'image est étendue de manière à couvrir la totalité de l'écran (c'est-à-dire que le rapport latéral de l'image peut être modifié).

400 LINES (degré de résolution)

Il est possible d'utiliser une résolution horizontale d'écran de 400 lignes lors de la saisie de texte US, etc. (Boutons ◀ ▶)

640 : Mode 640 x 400 points

720 : Mode 720 x 400 points (saisie de texte US, etc.)

Remarque :

- Étant donné que la résolution du signal d'entrée pour les moniteurs autres que les 400 lignes se règle automatiquement, il n'y a aucune raison de la définir.

LANGUAGE (LANGUE)

Il est possible de choisir la langue d'affichage du menu OSD.

1. Appuyer sur le bouton ▶.

Le Menu du choix de la langue sera affiché sur l'écran du moniteur.

2. Utiliser le bouton ▼ / MODE pour choisir la langue.

3. Appuyer sur le bouton MENU.

Le menu de sélection de la langue d'affichage disparaîtra.

Réglage de l'image du moniteur (avec un signal numérique) [LL-T17D4]

Des réglages peuvent être effectués au moyen du menu interactif (OSD) proposé.

Affichage à l'écran pour le réglage

Si l'on se trouve sous un environnement Windows, ouvrir le Modèle de réglage se trouvant sur le disque utilitaire. (p.64)

Si le système utilisé ne se trouve pas sous un environnement Windows, il est impossible d'utiliser le Modèle de Réglage. C'est pourquoi il s'agit d'afficher une image rendant la totalité de l'écran clair et de régler celui-ci en inspectant visuellement sa nuance réelle.

Ce chapitre aborde la procédure de réglage de l'écran au moyen du Modèle de réglage (pour Windows).

Comment procéder aux réglages

1. Appuyez sur le bouton MENU 3 fois.

Le menu WHITE BALANCE s'affiche.



```
WHITE BALANCE
COOL • STD • WARM USER
R-CONTRAST
G-CONTRAST
B-CONTRAST

INPUT-2 1280x1024 DIGITAL V:60Hz H:64kHz
```

À ce stade, les options principales du menu peuvent être réglées.

À chaque fois que le bouton MENU est appuyé, le menu suivant est sélectionné. (Le menu WHITE BALANCE → MODE SELECT → le menu OSD disparaît)

Remarques :

- Comme lorsqu'un raccordement analogique est effectué, le Menu ADJUSTMENT et le Menu GAIN CONTROL sont affichés. Cependant, vous n'avez pas besoin de régler ces articles.
- Le menu OSD disparaît automatiquement environ 30 secondes après la dernière commande.

Menu WHITE BALANCE (EQUILIBRE DU BLANC)



```
WHITE BALANCE
COOL • STD • WARM USER
R-CONTRAST
G-CONTRAST
B-CONTRAST

INPUT-2 1280x1024 DIGITAL V:60Hz H:64kHz
```

Remarques :

- En ce qui concerne les paramètres autres que les [STD], toutes les gradations ne peuvent pas être affichées. Pour afficher toutes les gradations, définir le paramètre sur [STD].
- Si [DISPLAY MODE] est réglé sur [OFFICE], [sRGB] ou [VIVID], il n'est pas possible de sélectionner un réglage autre que [STD].
- Utiliser les boutons ◀▶ pour sélectionner [COOL], [-], [STD], [-], [WARM] ou [USER].
- Le fait de sélectionner [USER], permettra d'afficher les valeurs de réglage pour [R-CONTRAST], [G-CONTRAST] et [B-CONTRAST], afin de pouvoir effectuer des réglages fins.
- Utiliser le bouton ▼ / MODE pour sélectionner [R-CONTRAST], [G-CONTRAST] et [B-CONTRAST].
- Pour passer au menu suivant : Bouton MENU

COOL Nuance de couleur plus bleutée que la couleur standard

- Nuance de couleur légèrement plus bleutée que la couleur standard

STD Paramètre standard de nuance de couleurs

- Nuance de couleur légèrement plus rougeâtre que la couleur standard

WARM Nuance de couleur plus rougeâtre que la couleur standard

USER

- R-CONTRAST bouton ◀ pour le bleu-vert
bouton ▶ pour le rouge
- G-CONTRAST bouton ◀ pour le violet
bouton ▶ pour le vert
- B-CONTRAST bouton ◀ pour le jaune
bouton ▶ pour le bleu

Réglage de l'image du moniteur (avec un signal numérique) [LL-T17D4]

Menu MODE SELECT (SELECTION DU MODE)

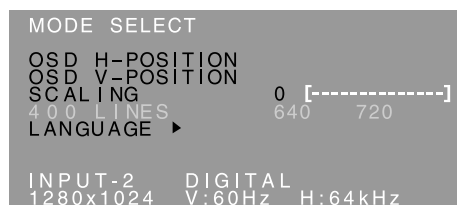

Remarques :

- Pour choisir une option du menu : Bouton ▼ / MODE
- Lorsque le réglage est terminé : Bouton MENU

OSD H-POSITION (positionnement horizontal OSD)

Le positionnement du menu OSD peut être modifié vers la gauche et vers la droite.

(Boutons ◀▶)

OSD V-POSITION (positionnement vertical OSD)

Le positionnement du menu OSD peut être modifié vers le haut et vers le bas. (Boutons ◀▶)

SCALING (Niveau de cadrage)

La netteté de l'image peut être réglée.

(Boutons ◀▶)

Remarque :

- Lorsque le mode d'affichage est réglé à un niveau inférieur à 1280 x 1024 pixels, l'image est étendue de manière à couvrir la totalité de l'écran (c'est-à-dire que le rapport latéral de l'image peut être modifié).

400 LINES (degré de résolution)

Aucun réglage n'est nécessaire.

LANGUAGE (LANGUE)

Il est possible de choisir la langue d'affichage du menu OSD.

1. Appuyer sur le bouton ▶.
Le Menu du choix de la langue sera affiché sur l'écran du moniteur.
2. Utiliser le bouton ▼ / MODE pour choisir la langue.
3. Appuyer sur le bouton MENU.
Le menu de sélection de la langue d'affichage disparaîtra.

Entretien et réparation du moniteur

Entretien du moniteur

Toujours débrancher la prise de l'alimentation murale en CA lors du nettoyage du moniteur.

Châssis et panneau de réglage

Utiliser un chiffon doux et sec pour éliminer la poussière du châssis et du panneau de réglage. Si le châssis et le panneau de commande s'avèrent vraiment sales, imbiber le chiffon doux avec un détergent neutre, le tordre et éliminer les saletés.

Dalle LCD

Utiliser un chiffon doux et sec pour éliminer la poussière de la surface de la dalle du moniteur. (Un chiffon doux tel qu'une gaze utilisée pour le nettoyage des lentilles est idéal.)

ATTENTION !

- Ne jamais utiliser de dissolvant, d'essence, d'alcool, de nettoyant pour vitre, etc. car ceux-ci peuvent décolorer ou altérer le moniteur.
- Ne jamais frotter le moniteur avec des matériaux durs ni appliquer sur le moniteur des pressions excessives car celui-ci peut laisser des marques ou entraîner des dysfonctionnements.

Stockage

Si le moniteur devait ne pas être utilisé pendant une période de temps prolongée, s'assurer que la prise d'alimentation est débranchée de la prise secteur murale.

ATTENTION !

- Ne pas laisser le moniteur en contact avec des objets en caoutchouc ou en plastique pendant des périodes de temps prolongées car ceux-ci peuvent décolorer ou altérer le moniteur.

Dépannage

Si le moniteur est jugé défectueux, vérifier les points suivants avant de l'emmener en réparation. Si après cela, il ne fonctionne toujours pas correctement, contacter le magasin où il a été acheté ou votre réparateur agréé Sharp le plus proche.

Les lampes de rétroéclairage du moniteur ont une durée de vie limitée.

- Si l'écran du moniteur s'assombrit, s'il scintille constamment ou ne s'éclaire plus, il peut s'avérer nécessaire de remplacer la lampe de rétroéclairage. Se renseigner auprès du revendeur ou du réparateur agréé Sharp le plus proche. (Ne jamais tenter d'effectuer ce remplacement soi-même.)
- Au début de l'utilisation, en raison de la conception des lampes de rétroéclairage, il se peut que l'écran scintille. (Il ne s'agit pas d'un dysfonctionnement.) Si cela se produit, essayer d'abord d'éteindre et de rallumer le moniteur.

Aucune image n'apparaît à l'écran du moniteur

(la diode d'alimentation ne s'éclaire pas).

- le cordon d'alimentation est-il branché correctement? (p.60)

Aucune image n'apparaît à l'écran du moniteur

(la diode est éclairée).

- L'ordinateur est-il branché correctement? (p.59)
- L'ordinateur est-il sous tension?
- Si le modèle LL-T17D4 est utilisé, confirmez que la borne d'entrée du signal est sélectionnée correctement. (p.61)
- La fréquence du signal de l'ordinateur correspond-elle aux caractéristiques techniques du moniteur? (p.72)
- L'ordinateur est-il en mode d'économie d'énergie?

Les boutons de commande ne fonctionnent pas.

- Le verrouillage est-il actif? (p.62)

L'image est déformée.

- La fréquence du signal de l'ordinateur correspond-elle aux caractéristiques techniques du moniteur? (p.72)
- Si vous utilisez le signal analogique, effectuez le réglage automatique de l'image. (p.64)
- Si vous pouvez modifier la fréquence de rafraîchissement de l'ordinateur utilisé, choisissez une valeur plus basse. (p.72)

Aucun son n'est émis par les haut-parleurs.

- Le câble audio est-il raccordé correctement? (p.60)
- Exécutez la procédure de réglage du volume. (p.63)
- Les casques audio sont-ils branchés?
- Aucun son ne sort des haut-parleurs quand le moniteur est en mode d'économie d'énergie.

Caractéristiques techniques

Caractéristiques techniques du produit

Nom du modèle

LL-T17A4-H (Ivoire)/LL-T17A4-B (Noir)
LL-T17D4-H (Ivoire)/LL-T17D4-B (Noir)

Moniteur LCD

43 cm en diagonale

Module TFT à cristaux liquides

Résolution (max.)

SXGA 1280 x 1024 pixels

Couleurs affichables (max.)

Approx. 16,19 millions de couleurs (6 bit + FRC)

Luminosité (max.)

250 cd/m²

Définition

0,264(H) x 0,264(V) mm

Rapport de contraste

430 : 1

Angle de visibilité

Gauche-droite : 170° ; Haut-bas : 150°

(Rapport de contraste > 5)

Surface d'affichage

Horizontal : 337,9 mm x Vertical : 270,3 mm

Signal vidéo

[LL-T17A4]

Analogique RVB (0,7 Vp-p) [75Ω]

[LL-T17D4]

Analogique : Analogique RVB (0,7 Vp-p) [75Ω]

Numérique : DVI standard basé sur 1.0

Signal sync.

Sync individuel (niveau TTL : +/-), type Sync

On green, Composite Sync (niveau TTL : +/-)

Compensation d'extension

Redimensionnement numérique (Élargissement de VGA/SVGA/XGA, etc. à la taille plein écran.)

Plug & Play

VESA : DDC2B compatible

Gestion de l'alimentation

[LL-T17A4] VESA : basé sur le DPMS

[LL-T17D4] VESA : basé sur le DPMS

DVI : basé sur le DMPM

Sortie des haut-parleurs

1 W + 1 W

Raccordement entrées vidéo

[LL-T17A4]

Mini D-sub 15 broches sur 3 rangées

[LL-T17D4]

Analogique : Mini D-sub 15 broches sur 3 rangées

Numérique/Analogique : 29 broches DVI-I

Fiche audio

Mini-prise stéréo

Fiche pour casque audio

Mini-prise stéréo

Inclinaison du moniteur

Vers le haut approx. 0 - 20°

Vers le bas approx. 0 - 5°

Rotation du moniteur

Approx. 90° de gauche à droite (de type platine tournante)

Alimentation

CA100 - 240 V, 50/60 Hz

Température recommandée du lieu d'utilisation

5 - 35°C

Consommation d'électricité

[LL-T17A4]

33 W (Sans entrée audio)

(36 W Maximum, 1,6 W en mode économie d'énergie)

[LL-T17D4]

35 W (Sans entrée audio)

(38 W Maximum, 1,6 W en mode économie d'énergie)

Dimensions (L x P x H)

Approx. 381 mm x 222 mm x 365 - 412 mm

Poids

Approx. 6,3 kg (approx. 4,1 kg sans le support)

(A l'exception du câble de signal.)

Dimensions (Unités : mm)

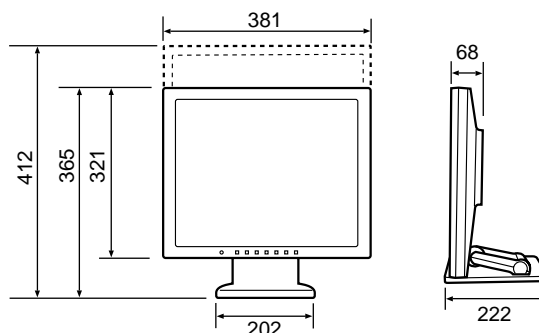

- Câble de signal analogique : approx. 1,8 m
- Câble audio : approx. 1,8 m

[LL-T17D4]

- Câble de signal numérique, NL-C04J (à acheter séparément) : approx. 2,0 m
- Câble de signal analogique, NL-C02E (à acheter séparément) : approx. 2,0 m

Caractéristiques techniques

Fréquences des signaux (analogique)

Mode affichage		Hsync	Vsync	Bande passante
VESA	640x480	31.5kHz	60Hz	25.175MHz
		37.9kHz	72Hz	31.5MHz
		37.5kHz	75Hz	31.5MHz
	800x600	35.1kHz	56Hz	36.0MHz
		37.9kHz	60Hz	40.0MHz
		48.1kHz	72Hz	50.0MHz
		46.9kHz	75Hz	49.5MHz
	1024x768	48.4kHz	60Hz	65.0MHz
		56.5kHz	70Hz	75.0MHz
		60.0kHz	75Hz	78.75MHz
	1152x864	67.5kHz	75Hz	108.0MHz
	1280x960	60.0kHz	60Hz	108.0MHz
	1280x1024	64.0kHz	60Hz	108.0MHz
80.0kHz		75Hz	135.0MHz	
Saisie de texte US	720x400	31.5kHz	70Hz	28.3MHz
Série Macintosh	640x480	35.0kHz	66.7Hz	30.2MHz
	832x624	49.7kHz	74.6Hz	57.3MHz
	1024x768	60.2kHz	75Hz	80.0MHz
	1152x870	68.7kHz	75Hz	100.0MHz
	1280x1024	64.0kHz	60Hz	108.0MHz
80.0kHz		75Hz	135.0MHz	
Série Sun Ultra	1024x768	48.3kHz	60Hz	64.13MHz
		53.6kHz	66Hz	70.4MHz
		56.6kHz	70Hz	74.25MHz
	1152x900	61.8kHz	66Hz	94.88MHz
		71.8kHz	76.2Hz	108.23MHz
	1280x1024	71.7kHz	67.2Hz	117.01MHz
		81.1kHz	76Hz	134.99MHz

- La résolution recommandée est 1280 x 1024.
- Toutes les fréquences sont non entrelacées.
- Les fréquences pour les séries Macintosh et Sun Ultra sont des valeurs de référence. Pour le raccordement, un autre adaptateur (en vente dans le commerce) peut être nécessaire.
- Si le moniteur reçoit des signaux de fréquence non compatibles, le message [OUT OF TIMING] apparaîtra. Suivre le mode d'emploi de l'ordinateur utilisé pour régler la fréquence de manière à ce qu'elle soit compatible avec le moniteur.
- Si le moniteur ne reçoit pas de signal de fréquence (signal de synchronisation), le message [NO SIGNAL] apparaîtra.

Fréquences des signaux (numérique) [LL-T17D4]

Mode affichage		Hsync	Vsync	Bande passante
VESA	640x480	31.5kHz	60Hz	25.175MHz
		37.9kHz	72Hz	31.5MHz
		37.5kHz	75Hz	31.5MHz
	800x600	37.9kHz	60Hz	40.0MHz
		48.1kHz	72Hz	50.0MHz
		46.9kHz	75Hz	49.5MHz
		1024x768	48.4kHz	60Hz
	1152x864	56.5kHz	70Hz	75.0MHz
		60.0kHz	75Hz	78.75MHz
		1152x864	67.5kHz	75Hz
	1280x960	60.0kHz	60Hz	108.0MHz
	1280x1024	64.0kHz	60Hz	108.0MHz
	Saisie de texte US	720x400	31.5kHz	70Hz

- La résolution recommandée est 1280 x 1024.
- Toutes les fréquences sont non entrelacées.
- Un ordinateur avec une borne de sortie conforme DVI (broche DVI-D24 ou DVI-I29) et avec une capacité de sortie SXGA peut être raccordé ici. (Selon le type d'ordinateur raccordé, l'affichage peut ne pas fonctionner correctement.)
- Si le moniteur reçoit des signaux de fréquence non compatibles, le message [OUT OF TIMING] apparaîtra. Suivre le mode d'emploi de l'ordinateur utilisé pour régler la fréquence de manière à ce qu'elle soit compatible avec le moniteur.
- Si le moniteur ne reçoit pas de signal de fréquence (signal de synchronisation), le message [NO SIGNAL] apparaîtra.

Caractéristiques techniques

La broche du connecteur d'entrée du signal analogique

(Mini connecteur de type D-sub 15 broches)

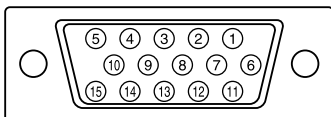

N°	Fonction
1	Entrée du signal vidéo rouge
2	Entrée du signal vidéo vert
3	Entrée du signal vidéo bleu
4	GND
5	GND
6	Pour mise à la terre du signal vidéo rouge
7	Pour mise à la terre du signal vidéo vert
8	Pour mise à la terre du signal vidéo bleu
9	+5V
10	GND
11	GND
12	Données DDC
13	Pour entrée signal H-sync.
14	Pour entrée signal V-sync.
15	Horloge DDC

La broche du connecteur d'entrée DVI-I [LL-T17D4]

(Connecteur DVI-I à 29 broches)

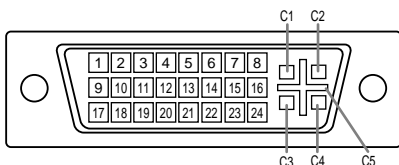

N°	Fonction	N°	Fonction
1	TMDS données 2-	16	Détection de surchauffe de la prise
2	TMDS données 2+	17	TMDS données 0-
3	Ecran TMDS data 2/4	18	TMDS données 0+
4	N.C.	19	Ecran TMDS data 0/5
5	N.C.	20	N.C.
6	DDC horloge	21	N.C.
7	DDC données	22	Ecran horloge TMDS
8	Signal analogique synchronisé verticalement	23	Horloge TMDS +
9	TMDS données 1-	24	Horloge TMDS -
10	TMDS données 1+	C1	Signal analogique d'image rouge
11	Ecran TMDS data 1/3	C2	Signal analogique d'image vert
12	N.C.	C3	Signal analogique d'image bleu
13	N.C.	C4	Signal analogique synchronisé horizontalement
14	+5V	C5	GND analogique
15	GND		

Gestion de l'alimentation

Le modèle LL-T17A4 est basé sur le système VESA DPMS. Le modèle LL-T17D4 est basé sur les deux systèmes VESA DPMS et DVI DMPM. Pour activer la fonction de gestion de l'alimentation du moniteur, la carte vidéo et l'ordinateur utilisés doivent aussi être conformes à la norme VESA DPMS ou à la norme DVI DMPM.

DPMS : Display Power Management Signalling

Mode DPMS	Ecran	Consommation électrique	H-sync	V-sync
Activé	Affichage activé	36 W* 38 W**	Oui	Oui
En veille	Affichage désactivé	1,6 W	Non	Oui
Suspendu			Oui	Non
Désactivé			Non	Non

*LL-T17A4

**LL-T17D4

DMPM : Digital Monitor Power Management [LL-T17D4]

Mode DMPM	Ecran	Consommation électrique
Activé	Affichage activé	38 W
Désactivé	Affichage désactivé	1,6 W

DDC (Plug & Play)

Ce moniteur supporte la norme VESA DDC (Display Data Channel).

Le DDC est une norme de signal servant à exécuter les fonctions Plug & Play sur un moniteur ou un ordinateur. Il transfère des informations telles que le degré de résolution entre le moniteur et l'ordinateur. Il est possible d'utiliser cette fonction si l'ordinateur utilisé est conforme à la norme DDC et s'il est réglé de manière à pouvoir détecter un moniteur Plug & Play.

Il existe de nombreuses variétés de DDC en raison des différences entre les systèmes. Ce moniteur fonctionne selon les DDC2B.

Installation des fichiers relatifs au paramétrage du moniteur et au profil ICC (Pour Windows)

En fonction du type d'ordinateur ou du système d'exploitation, il peut parfois s'avérer nécessaire d'utiliser l'ordinateur pour consulter les paramètres relatifs à la configuration du moniteur. Si c'est le cas, il convient de procéder comme suit pour installer sur l'ordinateur les fichiers relatifs à la configuration du moniteur. (Le nom des commandes et les procédures peuvent varier en fonction du type d'ordinateur ou du système d'exploitation. Veiller à suivre le propre mode d'emploi de l'ordinateur tout en lisant ce qui suit.)

A propos du profil ICC

Le profil ICC (International Color Consortium) est un fichier qui décrit les caractéristiques de l'affichage des couleurs du moniteur LCD. L'utilisation d'une application compatible avec un profil ICC permet de réaliser un affichage très fidèle des couleurs.

- Windows 98/2000/Me/XP utilisent tous les trois le profil ICC.
- Lors de l'installation de Windows 98/2000/Me/XP (décrite ci-après), le profil ICC s'installe également. Si l'on veut uniquement installer le profil ICC, il faut se reporter à la section **Installation du profil ICC** à la page 76.
- Avec un profil ICC, régler [DISPLAY MODE] sur [STD] ou [OFFICE], et régler [WHITE BALANCE] sur [STD].

Pour Windows 95

Installation des fichiers relatifs au paramétrage du moniteur sous Windows 95. Les messages Windows mentionnés dans le mode d'emploi suivant se réfèrent à la version anglaise de Windows.

Les explications qui suivent considèrent que le lecteur de CD-ROM est le "lecteur D".

1. Placer le CD-ROM d'accessoires dans le lecteur de CD-ROM de l'ordinateur.
2. Cliquer sur le bouton [Start]. Dans le menu [Settings], choisir l'option [Control Panel].
3. Double-cliquer sur [Display].
4. Cliquer sur [Settings], sur [Advanced Properties], et sur [Monitor], et enfin sur [Change].
5. Cliquer sur [Have disk], confirmer que le [Copy manufacturer's files from:] est [D:] et ensuite cliquer sur [OK].
6. Confirmer la sélection des caractéristiques du moniteur et ensuite cliquer sur [OK].
7. S'assurer que le moniteur affiche une image, ensuite cliquer sur [Apply].
8. Cliquer sur [OK] et refermer la fenêtre.

Pour Windows 98

Installation des fichiers relatifs au paramétrage du moniteur sous Windows 98, et au réglage du profil ICC du moniteur en tant que valeur par défaut. Les messages Windows mentionnés dans le mode d'emploi suivant se réfèrent à la version anglaise de Windows.

Les explications qui suivent considèrent que le lecteur de CD-ROM est le "lecteur D".

Si la boîte de dialogue "Add New Hardware Wizard" est affichée :

1. Placer le CD-ROM d'accessoires dans le lecteur de CD-ROM de l'ordinateur.
2. Cliquer sur [Next].
3. Cocher la case [Display a list of all the drivers in a specific location, so you can select the driver you want.], ensuite cliquer sur [Next].
4. Lorsque [Models] apparaît, cliquer sur [Have disk], confirmer que le [Copy manufacturer's files from:] est [D:] et ensuite cliquer sur [OK].
5. Confirmer la sélection des caractéristiques du moniteur et ensuite cliquer sur [Next], [Next] et [Finish]. Si la boîte de dialogue "Add New Hardware Wizard" apparaît, répéter les commandes d'installation à partir du point 2.

Si la boîte de dialogue "Add New Hardware Wizard" n'est pas affichée :

1. Placer le CD-ROM d'accessoires dans le lecteur de CD-ROM de l'ordinateur.
2. Cliquer sur le bouton [Start]. Dans le menu [Settings], choisir l'option [Control Panel].
3. Double-cliquer sur [Display].
4. Cliquer sur [Settings], sur [Advanced], et sur [Monitor].
5. Dans [Options], cocher [Automatically detect Plug & Play monitors] et cliquer sur [Change].
6. Cliquer sur [Next].
7. Cocher la case [Display a list of all the drivers in a specific location, so you can select the driver you want.], ensuite cliquer sur [Next].
8. Lorsque [Models] apparaît, cliquer sur [Have disk], confirmer que le [Copy manufacturer's files from:] est [D:] et ensuite cliquer sur [OK].
9. Confirmer la sélection des caractéristiques du moniteur et ensuite cliquer sur [Next], [Next] et [Finish].
10. S'assurer que le moniteur diffuse une image, ensuite cliquer sur [Apply].
11. Cliquer sur [OK] et refermer la fenêtre.

Installation des fichiers relatifs au paramétrage du moniteur et au profil ICC (Pour Windows)

Pour Windows 2000

Installation des fichiers relatifs au paramétrage du moniteur sous Windows 2000, et au réglage du profil ICC du moniteur en tant que valeur par défaut. Les messages Windows mentionnés dans le mode d'emploi suivant se réfèrent à la version anglaise de Windows.

Les explications qui suivent considèrent que le lecteur de CD-ROM est le "lecteur D".

1. Placer le CD-ROM d'accessoires dans le lecteur de CD-ROM de l'ordinateur.
2. Cliquer sur le bouton [Start]. Dans le menu [Settings], choisir l'option [Control Panel].
3. Double-cliquer sur [Display].
4. Cliquer sur [Settings], sur [Advanced], et sur [Monitor].
5. Cliquer sur [Properties], sur [Driver], et sur [Update Driver].
6. Lorsque [Upgrade Device Driver Wizard] apparaît, cliquer sur [Next].
7. Cocher la case [Display a list of the known drivers for this device so that I can choose a specific driver] et cliquer sur [Next].
8. Lorsque [Models] apparaît, cliquer sur [Have disk], et s'assurer que [Copy manufacturer's files from:] est [D:] et cliquer sur [OK].
9. Sélectionner le moniteur dans la liste déroulante et cliquer sur [Next].
10. Cliquer sur [Next], s'assurer que le nom du moniteur apparaît dans l'écran et cliquer sur [Finish]. Si [The Digital Signature Not Found] apparaît, cliquer [Yes].
11. Cliquer sur [Close].
12. Cliquer sur [OK] et refermer la fenêtre.

Pour Windows Me

Installation des fichiers relatifs au paramétrage du moniteur sous Windows Me, et au réglage du profil ICC du moniteur en tant que valeur par défaut. Les messages Windows mentionnés dans le mode d'emploi suivant se réfèrent à la version anglaise de Windows.

Les explications qui suivent considèrent que le lecteur de CD-ROM est le "lecteur D".

Si la boîte de dialogue "Add New Hardware Wizard" est apparue :

1. Placer le CD-ROM d'accessoires dans le lecteur de CD-ROM de l'ordinateur.
2. Cocher la case [Specify the location of the driver [Advanced]] et cliquer [Next].
3. Cocher la case [Display a list of all the drivers in a specific location, so you can select the driver you want.], ensuite cliquer sur [Next].
4. Lorsque [Models] apparaît, cliquer sur [Have disk], et s'assurer que [Copy manufacturer's files from:] est [D:] et cliquer sur [OK].
5. Sélectionner les caractéristiques du moniteur dans la liste et ensuite cliquer sur [Next], [Next] et [Finish]. Si la boîte de dialogue "Add New Hardware Wizard" apparaît, répéter les commandes d'installation à partir du point 2.

Si la boîte de dialogue "Add New Hardware Wizard" n'est pas apparue :

1. Placer le CD-ROM d'accessoires dans le lecteur de CD-ROM de l'ordinateur.
2. Cliquer sur le bouton [Start]. Dans le menu [Settings], choisir l'option [Control Panel].
3. Double-cliquer sur [Display].
4. Cliquer sur [Settings], sur [Advanced], et sur [Monitor].
5. Dans [Options], cocher [Automatically detect Plug & Play monitors] et cliquer sur [Change].
6. Cocher la case [Specify the location of the driver [Advanced]] et cliquer sur [Next].
7. Cocher la case [Display a list of all the drivers in a specific location, so you can select the driver you want.] et cliquer sur [Next].
8. Lorsque [Models] apparaît, cliquer sur [Have disk], et s'assurer que [Copy manufacturer's files from:] est [D:] et cliquer sur [OK].
9. Sélectionner les caractéristiques du moniteur et ensuite cliquer sur [Next], [Next] et [Finish].
10. S'assurer que les caractéristiques du moniteur sont affichés, ensuite cliquer sur [Apply].
11. Cliquer sur [OK] et refermer la fenêtre.

Installation des fichiers relatifs au paramétrage du moniteur et au profil ICC (Pour Windows)

Pour Windows XP

Installation des fichiers relatifs au paramétrage du moniteur sous Windows XP, et au réglage du profil ICC du moniteur en tant que valeur par défaut. Les messages Windows mentionnés dans le mode d'emploi suivant se réfèrent à la version anglaise de Windows.

Les explications qui suivent considèrent que le lecteur de CD-ROM est le "lecteur D".

1. Placer le CD-ROM d'accessoires dans le lecteur de CD-ROM de l'ordinateur.
2. Cliquer sur le bouton [Start]. Sélectionner [Control Panel].
3. Commutation sur "Classic View".
4. Double-cliquer sur [Display].
5. Cliquer sur [Settings], sur [Advanced], et sur [Monitor].
6. Cliquer sur [Properties], sur [Driver], et sur [Update Driver].
7. Lorsque [Hardware Update Wizard] apparaît, cocher la case [Install from a list or specific location [Advanced]] et cliquer sur [Next].
8. Cocher la case [Don't search. I will choose the driver to install.] et cliquer sur [Next].
9. Cliquer sur [Have disk], et s'assurer que [Copy manufacturer's files from:] est [D:] et cliquer sur [OK].
10. Sélectionner le moniteur dans la liste déroulante et cliquer sur [Next].
Si [has not passed Windows Logo testing...] apparaît, cliquer [Continue Anyway].
11. S'assurer que le nom du moniteur apparaît dans l'écran et cliquer sur [Finish].
12. Cliquer sur [Close].
13. Cliquer sur [OK] et refermer la fenêtre.

Installation du profil ICC

Installation du profil ICC du moniteur. (Si l'information relative à l'installation a déjà été installée, alors le profil l'a été également, et il n'est donc plus nécessaire de l'installer.)

Les messages Windows mentionnés dans le mode d'emploi suivant se réfèrent à la version anglaise de Windows.

Les explications qui suivent considèrent que le lecteur de CD-ROM est le "lecteur D".

1. Placer le CD-ROM d'accessoires dans le lecteur de CD-ROM de l'ordinateur.
 2. Cliquer sur le bouton [Start]. Dans le menu [Settings], choisir l'option [Control Panel].
 3. Double-cliquer sur [Display].
 4. Cliquer sur [Settings] et sur [Advanced].
 5. Cliquer sur [General] et dans [Compatibility] sélectionner [Apply the new display setting without restarting], ensuite cliquer sur [Color Management].
 6. Cliquer sur [Add], et sélectionner CD-ROM comme emplacement du fichier.
 7. Choisir le profil de couleur souhaité et cliquer sur [Add].
 8. Choisir le profil et cliquer sur [Set As Default].
 9. Cliquer sur [OK] et refermer la fenêtre.
- Avec un profil ICC, régler [DISPLAY MODE] sur [STD] ou [OFFICE], et régler [WHITE BALANCE] sur [STD].

Informations sur le profil ColorSync (Pour MacOS)

A propos du profil ColorSync

ColorSync est le système de gestion des couleurs de Apple Computer et il permet de réaliser les caractéristiques de l'affichage de couleurs lors d'une utilisation avec une application compatible. Un profil ColorSync décrit les caractéristiques de couleur du moniteur LCD.

Remarques :

- Le profil ColorSync de ce moniteur fonctionne sous MacOS 8.5 ou version ultérieure.
- Lors de l'utilisation du profil ColorSync, régler [DISPLAY MODE] sur [STD] ou [OFFICE], et régler [WHITE BALANCE] sur [STD].

Configuration du profil ColorSync

Remarques :

- Il est nécessaire que **PC Exchange** ou **File Exchange** soient installés sur votre ordinateur.
- Le nom des commandes et les procédures peuvent varier en fonction du type d'ordinateur ou du système d'exploitation. Veiller à suivre le propre mode d'emploi de l'ordinateur tout en lisant ce qui suit :

1. Placer le CD-ROM d'accessoires dans le lecteur de CD-ROM de l'ordinateur.
2. Copier le profil utilisé par la disquette de l'application dans le dossier du profil ColorSync du dossier système.
3. En utilisant ColorSync sur le panneau de configuration, choisir le profil souhaité.

Instructions relatives à l'installation d'un bras conforme VESA

Un bras ou un support conforme à la norme VESA (en vente dans le commerce) peut servir de support au moniteur.
L'acquisition du bras ou du support est laissée à l'appréciation du client.

Bras ou supports pouvant être utilisés

Les fixations doivent satisfaire aux points suivants :

- Compatibilité avec la norme VESA
- Subsistance d'un écart d'au moins 100 mm x 100 mm entre les trous des vis présents sur la section à fixer
- Le bras ou le support ne doit ni tomber ni se rompre après l'installation du moniteur.

Comment fixer le bras ou le support

- Ne pas courber le câble de manière excessive ni y ajouter de rallonge car cela peut provoquer un dysfonctionnement.
- Tout en suivant ces instructions, se reporter aux instructions relatives à l'installation dans le mode d'emploi qui accompagne le bras ou le support.

ATTENTION !

- Faites attention de ne pas vous pincer les doigts entre l'affichage et le support ou de ne pas laisser tomber le support. Ceci pourrait entraîner des blessures corporelles.

1. Retirer les câbles.
2. Étendre un drap doux sur une surface horizontale adéquate.
3. Tout en prenant garde de ne pas endommager le moniteur, déposer avec précautions le moniteur l'écran tourné vers le bas.

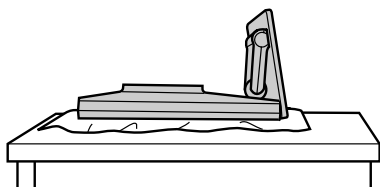

4. Retirer le couvercle.
 - Poussez-le tout en appuyant sur les parties sur les côtés de l'appareil.

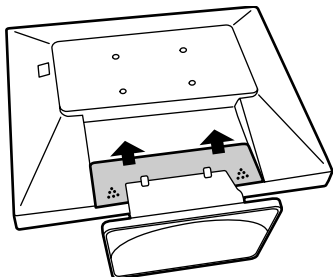

5. Retirer les six vis et ensuite le support du moniteur.

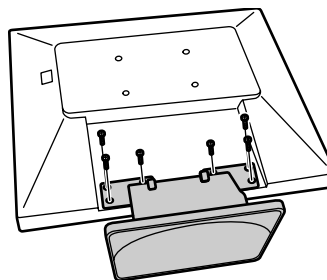

Remarques :

- Le support est conçu spécifiquement pour ce moniteur, ne pas l'utiliser pour un autre équipement ou à d'autres fins.
- il est conseillé de conserver ensemble les quatre vis retirées avec le support afin de pouvoir réutiliser le support en le fixant à l'aide des quatre vis adaptées. L'utilisation d'autres vis risque d'endommager le moniteur.

6. Fixer le bras au moniteur à l'aide des quatre vis.

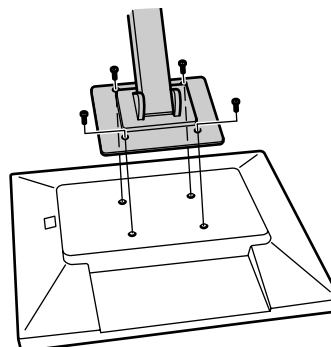

Remarque :

- Les vis servant à fixer le bras doivent être de type M4 d'une longueur de 6 mm à 8 mm dépassant de la surface à fixer. Utiliser d'autres types de vis peut provoquer la chute du moniteur ou un endommagement des pièces internes.

6 - 8 mm



Vis de fixation du bras

Bras

Partie du moniteur à laquelle vient se fixer le bras

Indice

Suggerimenti e precauzioni per la sicurezza	80
Descrizione del prodotto	81
Regolazione dell'altezza, regolazione dell'angolazione	82
Collegamento del monitor ed accensione e spegnimento del monitor	83
Collegamento del monitor ad un computer	83
Collegamento di una cuffia (da acquistare in commercio)	84
Collegamento del monitor ad una sorgente di alimentazione elettrica	84
Accensione	85
Commutare tra i terminali di ingresso [LL-T17D4]	85
Spegnimento	85
Regolazione della visualizzazione sullo schermo e volume dell'altoparlante	86
Regolazione della retroilluminazione	86
Regolazione del volume dell'altoparlante	87
Impostazione della modalità del display	87
Regolazione della visualizzazione sullo schermo (quando si usa un segnale analogico)	88
Regolazione automatica dello schermo	88
Regolazione manuale dello schermo	89
Regolazione della visualizzazione sullo schermo (quando si usa un segnale digitale) [LL-T17D4] ..	92
Cura e riparazione del monitor	94
Cura del monitor	94
Immagazzinamento	94
Ricerca ed eliminazione di inconvenienti	94
Specifiche	95
Installazione delle informazioni per il setup e del profilo ICC (Per Windows)	98
Informazioni sul profilo ColorSync (Per MacOS)	101
Istruzioni per collegare un braccio compatibile VESA	102

Suggerimenti e precauzioni per la sicurezza

- Lo schermo LCD-TFT a colori usato in questo monitor è stato fabbricato applicando tecnologia di alta precisione. Ciononostante sullo schermo potrebbero apparire piccolissimi punti dove i pixel o non s'illuminano o rimangono sempre illuminati. Inoltre, nel caso che la visione avviene da un'angolazione molto alta potrebbero notarsi disuniformità di colori o luminosità. Vogliate notare che queste cose non sono sintomi di cattivo funzionamento ma rientrano nella norma per gli schermi a cristalli liquidi e non hanno effetto alcuno sul rendimento del funzionamento del monitor.
- Non lasciate che lo schermo visualizzi inutilmente per lunghi periodi di tempo, in quanto ciò può lasciare una persistenza dell'immagine.
- Se la luminosità è regolata sull'impostazione minima, sarà difficile vedere lo schermo.
- La qualità del segnale del computer può esercitare un'influenza sulla qualità del display. Consigliamo l'uso di un computer in grado di emettere dei segnali video di alta qualità.
- Non strofinate e non battete mai il monitor con oggetti duri.
- Per favore abbiate comprensione per il fatto che la Sharp Corporation non si assume nessuna responsabilità per errori fatti nell'uso da parte del cliente o di terzi, né per altri difetti di funzionamento o danni a questo prodotto, che si verifichino durante l'uso, ad eccezione dei casi nei quali la responsabilità per un indennizzo è riconosciuta dalla legge.
- Il monitor ed i suoi accessori possono venire aggiornati con ampliamenti senza preavviso.

Collocazione

- Non utilizzate il monitor in luoghi nei quali la ventilazione è scadente, vi è molta polvere, l'umidità è elevata e nei quali il monitor può venire a contatto con olio o vapore, in quanto ciò può dar luogo ad un incendio.
- Assicuratevi che il monitor non venga a contatto con acqua oppure altri liquidi. Assicuratevi che nessun oggetto come graffette o spilli penetri nel monitor, in quanto ciò può dare luogo a incendio oppure folgorazione.
- Non collocate il monitor su oggetti instabili oppure in posti insicuri. Non consentite che il monitor venga sottoposto a forti urti e vibrazioni. Provocando la caduta oppure il rovesciamento del monitor lo si può danneggiare.
- Non utilizzate il monitor in luoghi, nei quali esso può essere esposto alla luce solare diretta, trovarsi vicino ad apparecchi di riscaldamento oppure in qualsiasi altro luogo, nel quale un'alta temperatura è probabile, in quanto ciò può dare luogo ad un'eccessiva generazione di calore ed allo scoppio di un incendio.

Il cavo di alimentazione rete

- Non danneggiate il cavo alimentazione rete, non mettete degli oggetti pesanti su di esso, non tiratelo e non piegatelo eccessivamente. Non aggiungete inoltre dei cavi di prolunga. Danni al cavo possono dare luogo ad incendi o folgorazioni.
- Usare solamente il cavo di alimentazione fornito insieme al monitor.
- Inserite il cavo di alimentazione rete direttamente nella presa di corrente alternata. L'aggiunta di un cavo di prolunga può dare luogo ad un incendio, derivante da surriscaldamento.

Lista di controllo del monitor e degli accessori

- Per favore controllate che la confezione contenga i seguenti articoli.
 - Monitor LCD (1)
 - Cavo segnale analogico (1)
(nome del modello: ONK3080420400 (LL-T17A4-H/LL-T17D4-H) /ONK3080421600 (LL-T17A4-B/LL-T17D4-B))
 - Cavo audio (1)
(nome del modello: ONK3080324700 (LL-T17A4-H/LL-T17D4-H) /ONK3080324800 (LL-T17A4-B/LL-T17D4-B))
 - CD-ROM (1)
 - Manuale d'uso (1)

Note:

- Utilizzare solo i cavi forniti in dotazione con il monitor oppure cavi appropriati acquistati a parte.
- **[LL-T17D4]** Il cavo segnale digitali (DVI-D24 pin – DVI-D24 pin) va acquistato separatamente. (nome del modello: NL-C04J)
- **[LL-T17D4]** Il cavo segnale analogico (DVI-I29 pin – Mini D-sub15 pin) va acquistato separatamente. (nome del modello: NL-C02E)
- Vi si suggerisce di conservare il cartone per il caso in cui risulti necessario trasportare il monitor.
- La Sharp Corporation è proprietaria dei diritti d'autore per i programmi del dischetto delle utilità. Non riprodurcelo senza averne il permesso.
- La forma degli accessori forniti può non corrispondere esattamente a quanto illustrato in questo manuale.

Presentazione del manuale

- Questo manuale è relativo ai modelli LL-T17A4 e LL-T17D4. Quando si descrive una caratteristica diversa tra i modelli, sarà indicato anche il nome del modello. (Quando non si indica il nome del modello, la descrizione vale per entrambi i modelli. Le illustrazioni contenute in questo manuale riguardano il modello LL-T17D4.)
- In questo manuale si farà riferimento a Microsoft Windows XP come "Windows XP", a Microsoft Windows Millennium come "Windows Me", a Microsoft Windows 2000 come "Windows 2000", a Microsoft Windows 98 come "Windows 98", a Microsoft Windows 95 come "Windows 95", ed a Microsoft Windows Versione 3.1 come "Windows 3.1". Quando non occorre fare una distinzione tra programmi, si userà il termine "Windows".
- Microsoft e Windows sono marchi registrati della Microsoft Corporation.
- Macintosh è un marchio registrato della Apple Computer, Inc.
- Tutti gli altri nomi di marca o di prodotto sono marchi o marchi registrati dei rispettivi titolari.

Descrizione del prodotto

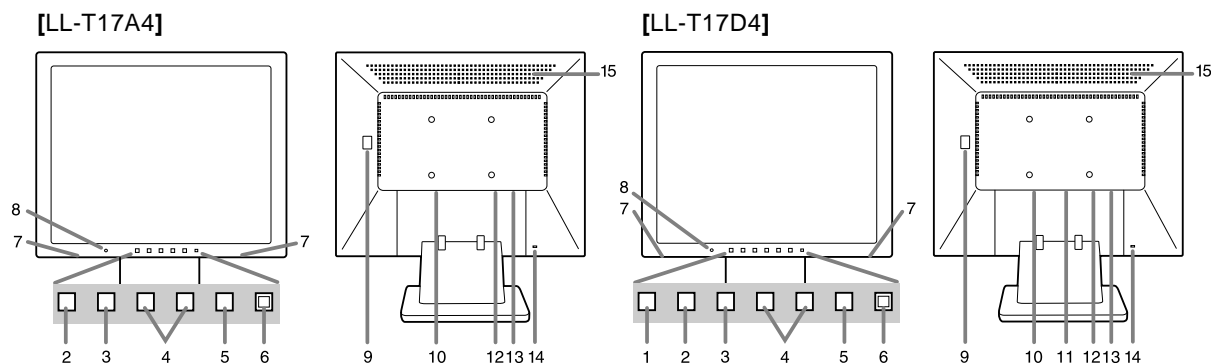

1. Tasto INPUT [LL-T17D4] Per commutare tra i terminali di ingresso del segnale.
2. Tasto MENU Questo tasto si usa per visualizzare, selezionare e chiudere il menu OSD (On Screen Display).
3. Tasto ▼ / MODE Quando il menu OSD è visualizzato:
Questo tasto si usa per selezionare delle opzioni di menu.
Quando il menu OSD non è visualizzato:
Questo tasto serve per predisporre DISPLAY MODE.
4. Tasti ◀▶ Quando il menu OSD è visualizzato:
Questi tasti si usano per selezionare una opzione od impostare il valore dell'opzione selezionata.
Quando il menu OSD non è visualizzato:
Questi tasti si usano per regolare la luminosità della retroilluminazione e il volume dell'altoparlante.
5. Tasto di alimentazione Premendo questo tasto si accende l'alimentazione.
Premete il tasto ancora una volta, per spegnere l'alimentazione.
6. LED di alimentazione Questo LED è illuminato in verde durante l'uso ed in arancione nel modo risparmio energetico.
7. Altoparlanti Si può sentire l'entrata dell'audio attraverso il dispositivo esterno collegato al monitor.
8. Terminale per le cuffia Le cuffia (da acquistare in commercio) si possono collegare qui.
9. Interruttore principale rete
10. Terminale di alimentazione
11. DVI-I terminale di ingresso [LL-T17D4] Qui si possono collegare il terminale di uscita RGB digitale oppure il terminale di uscita RGB analogico del computer. Per il collegamento sono necessari cavi da acquistare a parte. (p.80)
Per un ingresso segnale digitale: Esso può essere collegato ad un computer con un terminale di uscita DVI compatibile (DVI-D24 pin oppure DVI-I29 pin) e che ha la capacità di fornire l'uscita SXGA. A seconda del computer da collegare una visualizzazione corretta può essere possibile oppure no.
12. Terminale di ingresso RGB analogico Collegate il cavo segnale analogico in questa posizione. Si dovrebbe usare il cavo segnale analogico accluso.
13. Terminale audio Il terminale di uscita audio di un computer può essere collegato in questa posizione. Si dovrebbe usare il cavo audio accluso.
14. Ancoraggio di sicurezza Collegando una serratura di sicurezza (da acquistare in commercio) al foro di ancoraggio di sicurezza, il monitor rimane bloccato, in modo da non poter essere trasportato.
Il foro antifurto funziona unitamente ai sistemi di sicurezza Kensington Micro Saver.
15. Fori per la ventilazione Nota: Non ostruite mai i fori per la ventilazione, in quanto ciò può provocare un surriscaldamento all'interno del monitor e dare luogo a disturbi al funzionamento.

Regolazione dell'altezza, regolazione dell'angolazione

ATTENZIONE!

- La pressione con le mani sul pannello LCD può produrre dei danni.
- Non tentare di spostare il monitor oltre la relativa gamma del movimento. Applicando una forza eccessiva per spostare il monitor, si può danneggiare il prodotto.
- Fare attenzione a non rimanere con le dita incastrate.

Regolazione dell'altezza

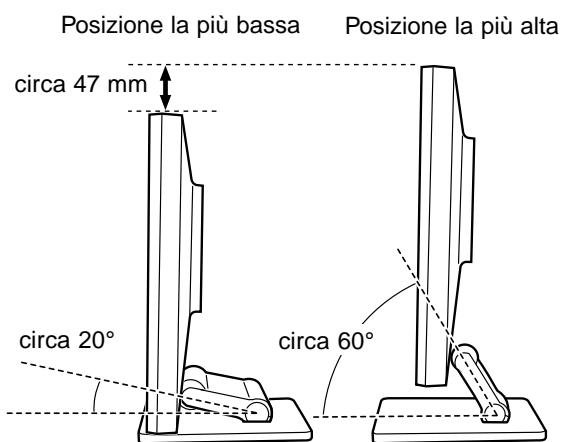

- Quando si posiziona il display più in alto, mantenere il supporto stretto di modo che non si sposta insieme con il display.

Regolazione dell'angolazione

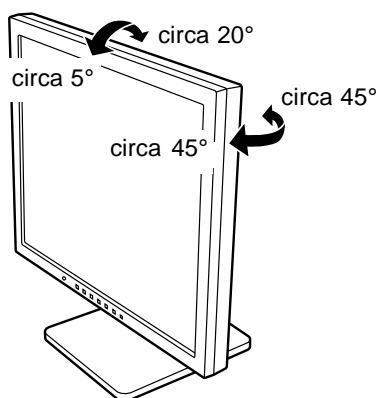

Collegamento del monitor ed accensione e spegnimento del monitor

ATTENZIONE!

- Quando eseguite i collegamenti, assicuratevi che sia il monitor che il computer siano spenti.
- Fate attenzione a non piegare eccessivamente il cavo oppure nell'aggiungere dei cavi di prolunga, in quanto ciò potrebbe dare luogo a disturbi al funzionamento.

Collegamento del monitor ad un computer

Collegamento mediante cavo accessorio per segnale analogico

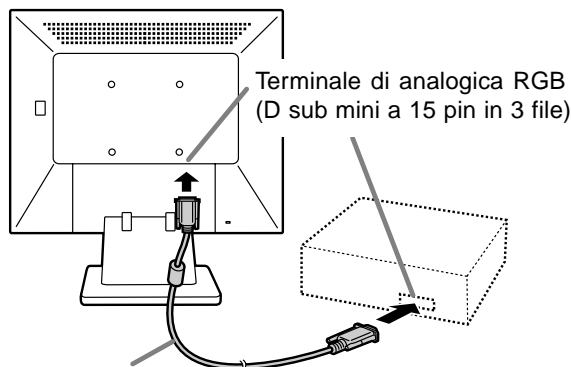

Cavo del segnale analogico

- Prestando attenzione alla direzione del connettore, inserire bene il cavo del segnale verticalmente nel connettore, poi stringere le viti su entrambi i lati.

Se eseguite il collegamento ad un D sub a 15 pin in 2 file per un Apple Power Macintosh, collegate un adattatore di conversione Macintosh (da acquistare in commercio) al cavo del segnale analogico.

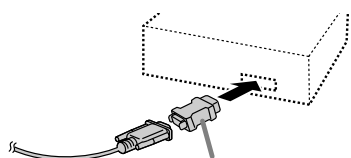

Adattatore di conversione Macintosh

Nota:

- Se eseguite il collegamento alla serie Sun Ultra, potrebbe essere necessario un adattatore di conversione (da acquistare in commercio).

Per il collegamento usare cavi per segnali digitali o analogici, venduti a parte [LL-T17D4]

Il cavo del display, venduto separatamente, consente il collegamento tra il terminale di ingresso DVI-I del monitor e il terminale di uscita digitale o analogico RGB del computer.

In caso di collegamento a un terminale di uscita RGB digitale:

- Usare un cavo segnale digitali. (nome del modello: NL-C04J)
- Per il collegamento RGB digitale, il monitor ha un ingresso per il collegamento a un computer con un connettore d'uscita DVI compatibile (DVI-D a 24 pin o DVI-I a 29 pin) e capacità d'uscita SXGA. (In funzione del tipo di computer da collegare, lo schermo potrebbe non funzionare correttamente.)

In caso di collegamento a un terminale di uscita RGB analogica:

- Usare un cavo segnale analogico. (nome del modello: NL-C02E)

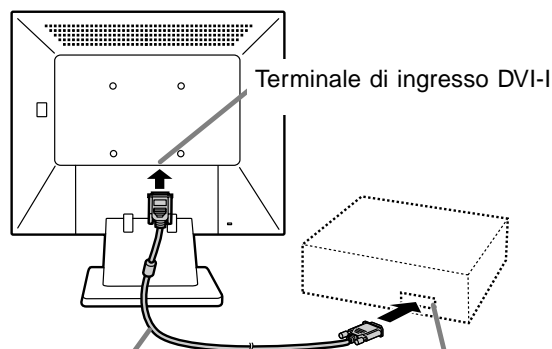

Cavo del display (da acquistare separatamente)

Terminale di uscita RGB

- Prestando attenzione alla direzione del connettore, inserire bene il cavo del segnale verticalmente nel connettore, poi stringere le viti su entrambi i lati.

Collegamento del monitor ed accensione e spegnimento del monitor

Impostare il monitor come segue allorché si stabilisce un collegamento digitale con un Power Mac usando un adattatore ADC-DVI fabbricato da Belkin. (Il funzionamento è stato controllato con il Power Mac G4 M7627J/A.)

- Eseguire le impostazioni con l'alimentatore del Power Mac disattivato.

1. Dopo aver collegato il cavo di alimentazione, posizionate su acceso l'interruttore principale rete del monitor.
2. Premete il tasto ◀ ed il tasto ▶ simultaneamente, e, nel farlo, premete il tasto di alimentazione (cioè accendete l'alimentazione).

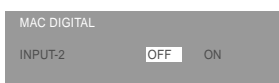

3. Impostare su [ON] usando i tasti ◀▶.
 - Non impostare su [ON] se non si sta usando un adattatore Belkin ADC-DVI, in quanto potrebbe determinare una visualizzazione non corretta.

4. Premere il tasto MENU.

A questo punto l'impostazione è completata.

Collegare il cavo audio, accessorio

Quando il cavo audio, accessorio, è collegato al terminale di uscita audio del computer, il suono del computer collegato viene ascoltato dagli altoparlante dello schermo. È anche possibile avvalersi della presa per cuffia dello schermo.

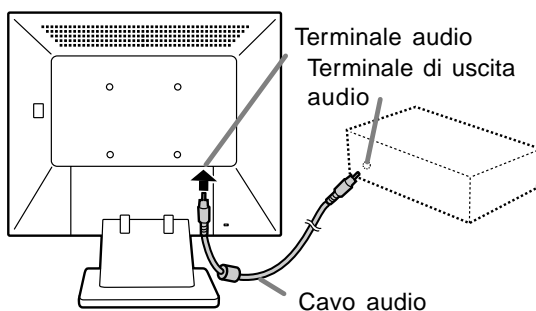

Collegamento di una cuffia (da acquistare in commercio)

La cuffia (da acquistare in commercio) può essere collegata.

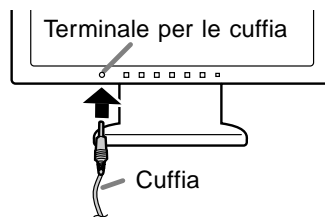

Nota:

- Quando le cuffia sono collegate, non è possibile sentire nessun suono dagli altoparlanti del monitor.

Collegamento del monitor ad una sorgente di alimentazione elettrica

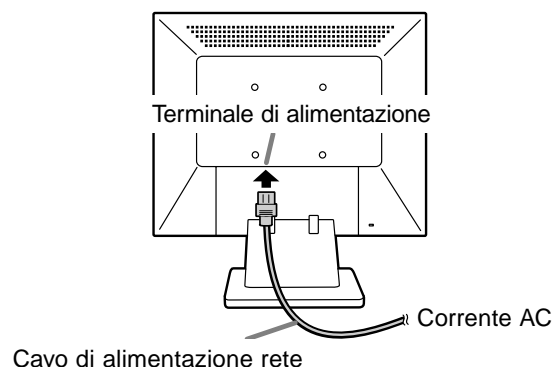

Collegamento del monitor ed accensione e spegnimento del monitor

Accensione

1. Posizionate su acceso l'interruttore principale rete del monitor.

Interruttore principale rete

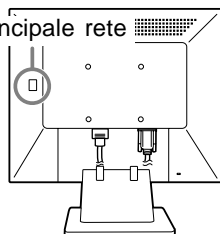

- Per accendere e spegnere l'interruttore dell'alimentazione principale, attendere sempre un tempo di almeno 5 secondi fra le due operazioni. Farlo rapidamente potrebbe essere causa di malfunzionamento.

2. Premere il tasto di alimentazione del monitor. Il LED di alimentazione si illuminerà in arancione.
3. Accendete il computer.

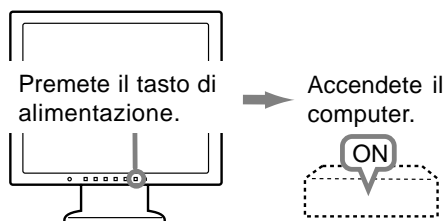

Quando in ingresso arriva un segnale dal computer, il LED di alimentazione si illuminerà in verde ed appare la schermata. (Dopo l'accensione, per la visualizzazione della schermata bisogna attendere un piccolissimo tempo.)

Nota relativa al modello LL-T17D4:

- Se non è stato selezionato il terminale d'ingresso a cui il computer è collegato, la schermata non sarà visualizzata. Se necessario, cambiare terminale d'ingresso. (colonna destra)

Note:

- Quando si utilizza un segnale analogico, è necessario eseguire una regolazione automatica dello schermo se si verifica una delle seguenti condizioni (p.88):
 - Si utilizza il monitor per la prima volta.
 - Sono state modificate le impostazioni del sistema durante l'uso.
- A seconda del computer o del sistema operativo, potrebbe essere necessario usare il computer per installare le informazioni di setup del monitor. (p.98)
- Quando collegate ad un notebook, se lo schermo del computer del notebook è impostato in modo da visualizzare contemporaneamente, lo schermo MS-DOS potrebbe non essere in grado di visualizzare correttamente. In questo caso modificate le impostazioni in modo che solo il monitor visualizzi.

Commutare tra i terminali di ingresso [LL-T17D4]

Utilizzate il pulsante INPUT per commutare tra i terminali di ingresso del segnale.

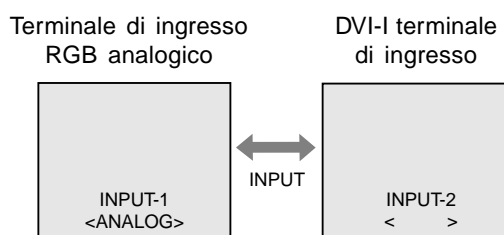

Il tipo di segnale d'ingresso (ANALOG/DIGITAL) viene visualizzato tra due parentesi angolari < >.

Nota:

- In assenza di segnali di ingresso compare il messaggio [NO SIGNAL] ("nessun segnale").

Spegnimento

1. Spegnete il computer.
2. Premete il tasto di alimentazione del monitor. Il LED di alimentazione si spegnerà.

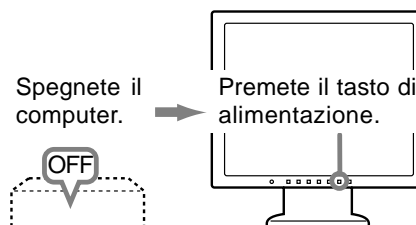

Se si prevede di non usare il monitor per un periodo di tempo piuttosto lungo, spegnere l'interruttore principale rete del monitor, e rimuovere la spina dell'alimentazione principale dalla presa della rete elettrica.

Regolazione della visualizzazione sullo schermo

(quando si usa un segnale analogico)

Regolazione automatica dello schermo

Le opzioni nel menu ADJUSTMENT si possono regolare automaticamente (CLOCK, PHASE (FASE), H-POS, V-POS).

Nota:

- Quando impostate questo monitor per la prima volta oppure dopo aver cambiato un aspetto del sistema corrente, prima dell'uso, eseguite una regolazione automatica dello schermo.

On Screen Display per la regolazione automatica

Prima di tutto visualizzate un'immagine che rende chiaro l'intero schermo.

Se state utilizzando Windows, potete usare il monoscopio sul CD-ROM accluso.

Visualizzazione della schermata di regolazione (per Windows)

I messaggi di Windows, citati nelle istruzioni per l'uso che seguono, si basano sulla versione inglese di Windows.

Questa spiegazione è per Windows 95/98/Me/2000/XP, e parte dall'ipotesi che l'unità per CD-ROM sia "D".

1. Inserire il CD-ROM degli accessori nel lettore CD-ROM del computer.
2. Aprite [My Computer] e selezionate CD-ROM. Se state usando Windows 3.1, aprite [File Manager] e selezionate drive D.
3. Fate un doppio clic su [Adj_uty.exe], per eseguire il Programma di regolazione. La schermata di regolazione apparirà.

Schermata di regolazione

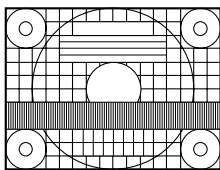

Dopo aver completato le regolazioni, premete il tasto [Esc] del computer, per uscire dal Programma di regolazione.

Nota:

- Se il modo di visualizzazione del vostro computer è impostato su 65K colori, potrete vedere i valori differenti del colore in ogni tracciato del colore oppure la scala dei grigi potrà apparire colorata. (Ciò è dovuto alle specifiche del segnale di ingresso e non ad un difetto del funzionamento.)

Regolazione automatica dello schermo

1. Premete il tasto MENU.

Il menu ADJUSTMENT verrà visualizzato. (Esempio: schermo del modello LL-T17D4)

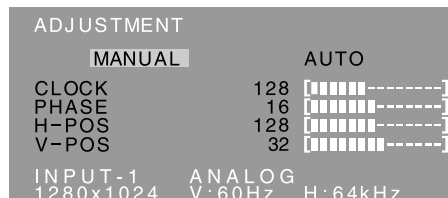

2. Premete il tasto ►.

Lo schermo diventerà scuro e verrà visualizzato [ADJUSTING]. Pochi secondi dopo il menu ADJUSTMENT ritornerà. (La regolazione automatica è ora completa.)

3. Premete il tasto MENU 4 volte per far scomparire il menu OSD (On Screen Display).

Nota:

- Nella maggioranza dei casi la regolazione automatica è sufficiente.
- Potrebbe non essere possibile ottenere la giusta regolazione mediante la prima regolazione automatica. In questo caso, provare a ripetere la regolazione automatica 2 o 3 volte.
- Se necessario, per una qualsiasi delle cause seguenti, si possono eseguire delle regolazioni manuali dopo aver eseguito la regolazione automatica (p.89).
 - Quando occorre un'ulteriore regolazione fine.
 - Quando i segnali video di input del computer sono Composite Sync oppure Sync on Green. (Le regolazioni automatiche potrebbero non essere possibili.)
 - Quando [OUT OF ADJUST] viene visualizzato. (Quando lo schermo visualizza un'immagine completamente scura, la regolazione automatica dello schermo può essere disattivata. Quando eseguite una regolazione automatica, assicuratevi di usare la schermata di regolazione oppure tentate di visualizzare un'immagine che rende lo schermo molto luminoso.)
- La regolazione automatica potrebbe non essere ottenuta correttamente a seconda di quanto è visualizzato sullo schermo - immagini in movimento o la richiesta MS-DOS, ecc.

Regolazione della visualizzazione sullo schermo

(quando si usa un segnale analogico)

Regolazione manuale dello schermo

Le regolazioni si possono fare mediante il menu OSD (On Screen Display) fornito.

On Screen Display per la regolazione

Se usate Windows, aprite il monoscopio sul Disco delle Utilità accluso. (p.88)

Se il vostro sistema non è Windows, non potete usare il monoscopio. Visualizzate quindi un'immagine che rende l'intero schermo chiaro e regolatelo con un controllo visivo della sua tonalità effettiva.

Questo capitolo fornisce la procedura di regolazione dello schermo mediante il monoscopio (per Windows).

Come eseguire la regolazione

1. Premete il tasto MENU.

Il menu ADJUSTMENT verrà visualizzato.

(Esempio: schermo del modello LL-T17D4)

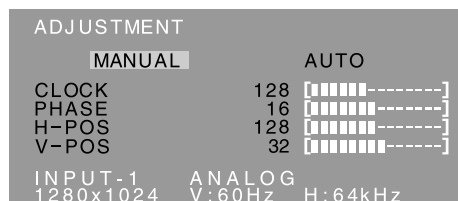

A questo punto le opzioni rilevanti del menu si possono regolare.

Ogni volta che si preme il tasto MENU, viene selezionato il menu successivo. (ADJUSTMENT → GAIN CONTROL → WHITE BALANCE → MODE SELECT → Il menu OSD scompare)

Note:

- Il menu OSD scompare automaticamente circa 30 secondi dopo l'ultimo comando.
- Lo schermo menu OSD illustrato è un esempio del modello LL-T17D4.

Menu ADJUSTMENT (REGOLAZIONE)

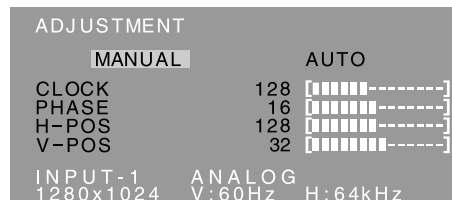

MANUAL: le singole opzioni del menu vengono regolate manualmente.

AUTO: ogni opzione di menu viene regolata automaticamente.

Note:

- Premete il tasto ► per selezionare [AUTO].
- Per selezionare un'opzione di menu: Tasto ▼ / MODE
- Per passare al menu successivo: Tasto MENU

CLOCK

La figura seguente dimostra come eseguire la regolazione in modo che non venga emesso del rumore di sfarfallamento verticale. (tasti ◀ ▶)

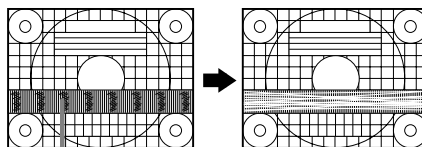

Rumore di sfarfallamento verticale

PHASE (FASE)

La figura seguente dimostra come eseguire la regolazione in modo che non venga emesso del rumore di sfarfallamento orizzontale. (tasti ◀ ▶)

Nota:

- La regolazione della [PHASE] (FASE) si dovrebbe eseguire solo dopo che si è impostato correttamente il [CLOCK].

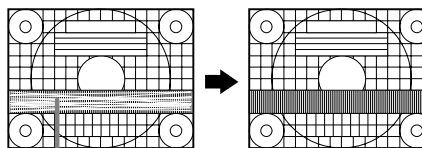

Rumore di sfarfallamento orizzontale

H-POS (posizionamento orizzontale) e V-POS (posizionamento verticale)

Per centrare la schermata di regolazione all'interno dei bordi dello schermo, regolate i valori sinistra - destra (H-POS) (posizione orizzontale) ed i valori su - giù (V-POS) (posizione verticale). (tasti ◀ ▶)

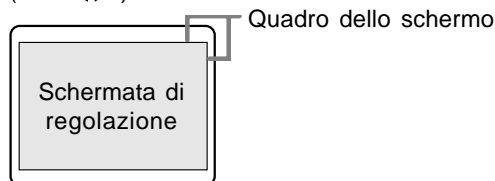

Italiano

Regolazione della visualizzazione sullo schermo

(quando si usa un segnale analogico)

Menu GAIN CONTROL (CONTROLLO DEL GUADAGNO)

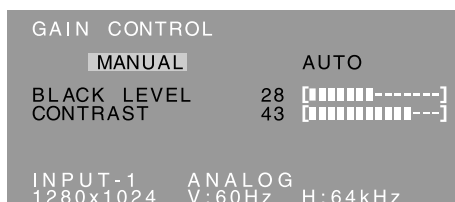

MANUAL: le singole opzioni del menu vengono regolate manualmente.

AUTO: ogni opzione del menu viene regolata automaticamente, utilizzando la funzione Auto Gain Control*.

Note:

- Premete il tasto ► per selezionare [AUTO].
- Per selezionare un'opzione di menu: Tasto ▼/MODE
- Per passare al menu successivo: Tasto MENU

*** Auto Gain Control function (funzione controllo automatico del guadagno)**

- Il Controllo automatico del guadagno regola il contrasto ed il livello del nero sulla base del colore più luminoso e più scuro dell'immagine visualizzata. Se non utilizzate la schermata di regolazione, è necessario avere un'area di nero ed un'area di bianco di almeno 5 mm x 5 mm sullo schermo. In caso contrario, le regolazioni potrebbero non essere possibili.
- Se il segnale proveniente dal computer è un segnale sinc composito oppure sinc su verde, risulta impossibile eseguire la regolazione automatica. Per favore eseguite invece la regolazione manuale.
- Se risulta visualizzato il messaggio [OUT OF ADJUST] procedere alla regolazione manuale.

BLACK LEVEL (LIVELLO DEL NERO)

La luminosità totale dello schermo si può regolare, osservando il tracciato del colore. (tasti ◀▶)

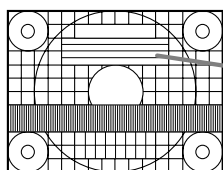

Tracciato del colore

CONTRAST (CONTRASTO)

Mentre state osservando il tracciato del colore, si possono eseguire le regolazioni in modo che tutte le gradazioni appaiano. (tasti ◀▶)

Menu WHITE BALANCE (BILANCIAMENTO DEL BIANCO)

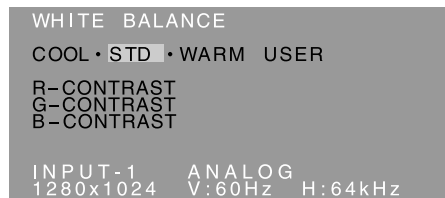

Note:

- Nelle impostazioni diverse da [STD] non tutte le gradazioni possono essere visualizzate. Per visualizzare tutte le gradazioni, impostate su [STD].
- Se la modalità del colore [DISPLAY MODE] si trova su [sRGB] o [VIVID], non è possibile selezionare alcuna altra predisposizione all'infuori di [STD].
- Usate i tasti ◀▶ per selezionare [COOL], [-], [STD], [-], [WARM] oppure [USER].
- Selezionando [USER] si visualizzano i valori delle impostazioni per [R-CONTRAST], [G-CONTRAST] e [B-CONTRAST], allo scopo di eseguire delle regolazioni fini.
- Usate il tasto ▼/MODE per selezionare [R-CONTRAST], [G-CONTRAST] e [B-CONTRAST].
- Per passare al menu successivo: Tasto MENU

COOL (freddo)... tonalità del colore più tendente al blu rispetto allo standard

- tonalità del colore leggermente più tendente al blu rispetto allo standard

STD Impostazione standard della tonalità di colore

- tonalità del colore leggermente più tendente al rosso rispetto allo standard

WARM (caldo) .. tonalità di colore più tendente al rosso rispetto allo standard

USER (UTENTE)

- R-CONTRAST ◀ tasto per blu - verde
▶ tasto per rosso
- G-CONTRAST ◀ tasto per porpora
▶ tasto per verde
- B-CONTRAST ◀ tasto per giallo
▶ tasto per blu

Regolazione della visualizzazione sullo schermo

(quando si usa un segnale analogico)

Menu MODE SELECT

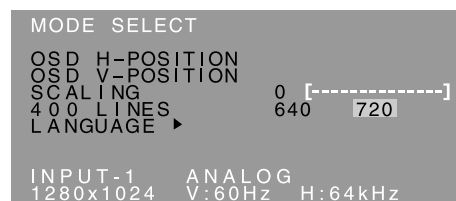

Note:

- A seconda della risoluzione del segnale di input, anche se si possono selezionare delle opzioni di menu, il display potrebbe non cambiare.
- Per selezionare un'opzione di menu: Tasto ▼ / MODE
- Quando la regolazione è stata completata: Tasto MENU

OSD H-POSITION (posizione orizzontale dell'OSD)

La posizione del menu dell'OSD può essere spostata verso sinistra e verso destra. (tasti ◀▶)

OSD V-POSITION (posizione verticale dell'OSD)

La posizione del menu dell'OSD può essere spostata in su ed in giù. (tasti ◀▶)

SCALING (livello della scala)

Si può regolare la definizione dell'immagine. (tasti ◀▶)

Nota:

- Quando la modalità del display è impostata su meno di 1280 x 1024 pixel, il display è ingrandito per coprire l'intero schermo (cioè il rapporto dei lati del display può cambiare).

400 LINES (grado di risoluzione)

Potete specificare la risoluzione orizzontale di uno schermo a 400 righe, quando usate del testo US text, ecc. (tasti ◀▶)

640: modo 640 x 400 pixel

720: modo 720 x 400 pixel (testo US ecc.)

Nota:

- Dato che l'input della risoluzione in casi diversi dalle 400 righe è eseguito automaticamente, non vi è l'esigenza di impostarlo.

LANGUAGE (LINGUA)

Potete cambiare la lingua usata nel menu OSD.

1. Premete il tasto ▶.

Il menu di selezione della lingua verrà visualizzato sullo schermo.

2. Usate il tasto ▼ / MODE per scegliere una lingua.

3. Premete il tasto MENU.

Il menu di selezione della lingua scomparirà.

Regolazione della visualizzazione sullo schermo

(quando si usa un segnale digitale) [LL-T17D4]

Le regolazioni si possono fare mediante il menu On Screen Display (OSD) fornito.

On Screen Display per la regolazione

Se usate Windows, aprite il monoscopio sul Disco delle Utilità accluso. (p.88)

Se il vostro sistema non è Windows, non potete usare il monoscopio. Visualizzate quindi un'immagine che rende l'intero schermo chiaro e regolatelo con un controllo visivo della sua tonalità effettiva.

Questo capitolo fornisce la procedura di regolazione dello schermo mediante il monoscopio (per Windows).

Come eseguire la regolazione

1. Premere per 3 volte il tasto MENU.

Il menu WHITE BALANCE verrà visualizzato.

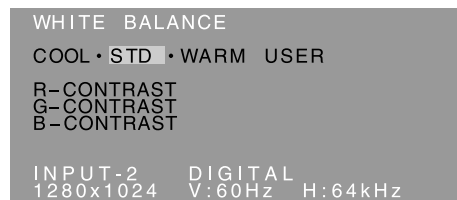

A questo punto si possono regolare le opzioni di menu rilevanti.

Ogni volta che si preme il tasto MENU, viene selezionato il menu successivo. (WHITE BALANCE → MODE SELECT → Il menu OSD scompare)

Note:

- Come quando si effettua un collegamento analogico, vengono visualizzati il menu ADJUSTMENT e il menu GAIN CONTROL. Non è tuttavia necessario regolare queste voci.
- Il menu OSD scompare automaticamente circa 30 secondi dopo l'ultimo comando.

Menu WHITE BALANCE (BILANCIAMENTO DEL BIANCO)

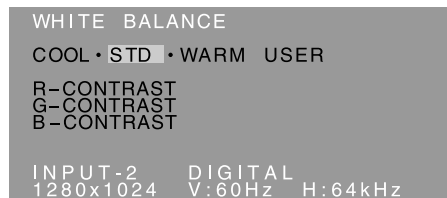

Note:

- Nelle impostazioni diverse da [STD] non tutte le gradazioni possono essere visualizzate. Per visualizzare tutte le gradazioni, impostate su [STD].
- Se [DISPLAY MODE] si trova su [OFFICE], [sRGB] o [VIVID], non è possibile selezionare alcuna altra predisposizione all'infuori di [STD].
- Usate i tasti ◀▶ per selezionare [COOL], [-], [STD], [-], [WARM] oppure [USER].
- Selezionando [USER] si visualizzano i valori delle impostazioni per [R-CONTRAST], [G-CONTRAST] e [B-CONTRAST], allo scopo di eseguire delle regolazioni fini.
- Usate il tasto ▼ / MODE per selezionare [R-CONTRAST], [G-CONTRAST] e [B-CONTRAST].
- Per passare al menu successivo: Tasto MENU

COOL (freddo) tonalità del colore più tendente al blu rispetto allo standard

- tonalità del colore leggermente più tendente al blu rispetto allo standard

STD Impostazione standard della tonalità di colore

- tonalità del colore leggermente più tendente al rosso rispetto allo standard

WARM (caldo) .. tonalità di colore più tendente al rosso rispetto allo standard

USER (UTENTE)

- R-CONTRAST ◀ tasto per blu - verde
▶ tasto per rosso
- G-CONTRAST ◀ tasto per porpora
▶ tasto per verde
- B-CONTRAST ◀ tasto per giallo
▶ tasto per blu

Regolazione della visualizzazione sullo schermo

(quando si usa un segnale digitale) [LL-T17D4]

Menu **MODE SELECT**

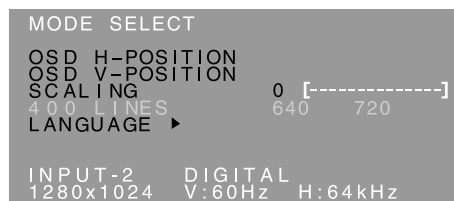

Note:

- Per selezionare un'opzione di menu: Tasto ▼ / MODE
- Quando la regolazione è stata completata: Tasto MENU

OSD H-POSITION (posizione orizzontale dell'OSD)

La posizione del menu dell'OSD può essere spostata verso sinistra e verso destra. (tasti ◀▶)

OSD V-POSITION (posizione verticale dell'OSD)

La posizione del menu dell'OSD può essere spostata in su ed in giù. (tasti ◀▶)

SCALING (livello della scala)

Si può regolare la definizione dell'immagine.

(tasti ◀▶)

Note:

- Quando la modalità del display è impostata su meno di 1280 x 1024 pixel, il display è ingrandito per coprire l'intero schermo (cioè il rapporto dei lati del display può cambiare).

400 LINES (grado di risoluzione)

Non si richiede alcuna impostazione.

LANGUAGE (LINGUA)

Potete cambiare la lingua usata nel menu OSD.

1. Premete il tasto ▶.

Il menu di selezione della lingua verrà visualizzato sullo schermo.

2. Usate il tasto ▼ / MODE per scegliere una lingua.

3. Premete il tasto MENU.

Il menu di selezione della lingua scomparirà.

Cura e riparazione del monitor

Cura del monitor

Quando pulite il monitor, scollegate sempre la spina dalla presa di corrente alternata.

Sezione carrozzeria e pannello di controllo

Usate un panno morbido ed asciutto per portare via ogni sporcizia dalla carrozzeria e dal pannello di controllo.

Se sono molto sporchi, applicate del detersivo neutro ad un panno morbido inumidito, strizzatelo bene, e portate via la sporcizia, detergendo.

Sezione pannello LCD

Usate un panno morbido ed asciutto per portare via la sporcizia e la polvere dalla superficie del pannello LCD. (E' adatto un panno morbido come la garza oppure quello che si usa per pulire le lenti.)

ATTENZIONE!

- Non usate mai dei solventi, della benzina, dell'alcol, del detersivo per vetri, ecc. in quanto ciò può dare luogo a cambiamenti di colore o di forma.
- Non graffiate mai il monitor con qualcosa di duro e non esercitate mai una forte pressione, in quanto ciò può lasciare dei segni o dare luogo a difetti di funzionamento.

Immagazzinamento

Se il monitor non verrà usato per lungo tempo, assicuratevi di aver scollegato la spina rete dalla presa di corrente alternata.

ATTENZIONE!

- Non lasciate il monitor a contatto con gomma o plastica per periodi di tempo prolungati in quanto ciò può dare luogo a cambiamenti del colore o delle forme.

Ricerca ed eliminazione di inconvenienti

Se pensate che il monitor possa avere dei difetti di funzionamento, per favore controllate i punti seguenti, prima di portarlo a riparare.

Se, dopo questo, esso continua a non funzionare, per favore mettetevi in contatto con il negozio dove avete acquistato il monitor oppure al più vicino centro autorizzato del Servizio Tecnico Assistenza Clienti della Sharp.

I tubi fluorescenti del monitor hanno una durata di vita utile limitata.

- Se lo schermo diventa più scuro, sfarfalla costantemente oppure non si accende, potrebbe essere necessario sostituire l'unità tubo fluorescente. Per favore informatevi presso il negozio, dal quale avete acquistato il monitor oppure dal Centro del Servizio Tecnico Assistenza Clienti della Sharp più vicino a voi. (Non tentate mai di eseguire la sostituzione da voi.)
- Nel periodo iniziale del loro uso, a causa delle caratteristiche dei tubi fluorescenti, lo schermo potrebbe presentare uno sfarfallamento. (Questo non è un difetto del funzionamento.) Se ciò dovesse verificarsi, controllate, spegnendo prima di tutto l'alimentazione e quindi riaccendendola.

Nel monitor non appare nessun'immagine

(il LED dell'alimentazione non è acceso).

- Il cavo di alimentazione rete è collegato correttamente? (p.84)

Nel monitor non appare nessun'immagine

(il LED dell'alimentazione è acceso).

- Il computer è collegato correttamente? (p.83)
- Il computer è acceso?
- Se si utilizza il modello LL-T17D4, accertarsi che si sia selezionato il terminale di ingresso del segnale corretto.(p.85)
- La sincronizzazione del segnale del computer corrisponde alle specifiche del monitor? (p.96)
- Il computer si trova nel modo risparmio energetico?

I tasti di controllo non funzionano.

- Il blocco delle regolazioni è attivo? (p.86)

L'immagine appare distorta.

- La sincronizzazione del segnale del computer corrisponde alle specifiche del monitor? (p.96)
- Se state usando il segnale analogico, eseguite la regolazione automatica dello schermo. (p.88)
- Se è possibile modificare il rapporto di frequenza del computer che si sta utilizzando, passare ad una frequenza inferiore. (p.96)

Non si sente nessun suono dagli altoparlanti.

- Il cavo audio è connesso correttamente? (p.84)
- Eseguite la procedura di regolazione del volume. (p.87)
- Le cuffie sono collegate?
- Non c'è audio degli altoparlanti quando lo schermo è in modalità di risparmio di energia elettrica.

Specifiche

Specifiche del prodotto

Nome del modello

LL-T17A4-H (Aavorio)/LL-T17A4-B (Nero)

LL-T17D4-H (Aavorio)/LL-T17D4-B (Nero)

Display LCD

43 cm misurati diagonalmente Modulo TFT LCD

Risoluzione (max.)

SXGA 1280 x 1024 pixel

Colori visualizzabili (max.)

Circa 16,19 million di colori (6 bit + FRC)

Luminosità (max.)

250 cd/m²

Dimensione dei pixel

0,264(H) x 0,264(V) mm

Rapporto del contrasto

430:1

Angolo di visibilità

Sinistra - destra 170°; alto - basso 150°

(rapporto del contrasto > 5)

Dimensioni di visualizzazione dello schermo

Orizzontale 337,9 mm x Verticale 270,3 mm

Segnale video

[LL-T17A4] RGB analogico (0,7 Vp-p) [75Ω]

[LL-T17D4] Analogico: RGB analogico (0,7 Vp-p) [75Ω]

Digitale: DVI standard basato su 1.0

Segnale di sincronismo

Sincronismo separato (livello TTL: +/-),
sincronismo su verde, sincronismo composito
(livello TTL: +/-)

Compensazione dell'espansione

Filtraggio digitale (Ingrandimento degli schermi
VGA/SVGA/XGA, ecc. sino a schermo di grandi
dimensioni.)

Plug & Play

VESA Compatibile DDC2B

Gestione dell'energia

[LL-T17A4] VESA: basata su DPMS

[LL-T17D4] VESA: basata su DPMS

DVI: basata su DMPM

Uscita altoparlanti

1 W + 1 W

Terminale del segnale di ingresso

[LL-T17A4] 15 pin mini D-sub (3 file)

[LL-T17D4] Analogico: 15 pin mini D-sub (3 file)

Digitale/Analogico: 29 pin DVI-I

Terminale audio

Jack stereo mini

Terminale per le cuffia

Jack stereo mini

Inclinazione dello schermo

Verso l'alto circa 0 - 20°; verso il basso circa 0 - 5°

Rotazione dello schermo

Circa 90° da sinistra a destra (tipo a piattaforma
girevole)

Alimentazione

AC100 - 240 V, 50/60 Hz

Temperatura dell'ambiente operativo

5 - 35°C

Potenza assorbita

[LL-T17A4]

33 W(senza ingresso audio)

(36 W Massima, 1,6 W in modo risparmio
energetico)

[LL-T17D4]

35 W(senza ingresso audio)

(38 W Massima, 1,6 W in modo risparmio
energetico)

Dimensioni (L x P x A)

Circa 381 mm x 222 mm x 365 - 412 mm

Peso

Circa 6,3 kg (circa 4,1 kg escluso il supporto)
(Esclusione del cavo segnale.)

Dimensioni (Unità: mm)

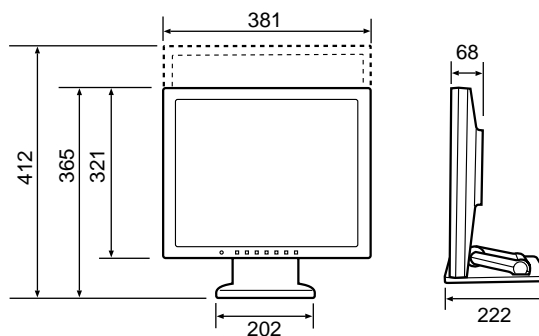

- Cavo segnale analogico: circa 1,8 m

- Cavo audio: circa 1,8 m

[LL-T17D4]

- Cavo segnale digitali, NL-C04J (da acquistato
separatamente): circa 2,0 m

- Cavo segnale analogico, NL-C02E (da
acquistato separatamente): circa 2,0 m

Italiano

Specifiche

Sincronizzazioni rilevanti del segnale (analogico)

Modalità di visualizzazione	Sincronismo orizzontale	Sincronismo verticale	Frequenza punti	
VESA	640x480	31.5kHz	60Hz	25.175MHz
		37.9kHz	72Hz	31.5MHz
		37.5kHz	75Hz	31.5MHz
	800x600	35.1kHz	56Hz	36.0MHz
		37.9kHz	60Hz	40.0MHz
		48.1kHz	72Hz	50.0MHz
		46.9kHz	75Hz	49.5MHz
	1024x768	48.4kHz	60Hz	65.0MHz
		56.5kHz	70Hz	75.0MHz
		60.0kHz	75Hz	78.75MHz
	1152x864	67.5kHz	75Hz	108.0MHz
	1280x960	60.0kHz	60Hz	108.0MHz
	1280x1024	64.0kHz	60Hz	108.0MHz
		80.0kHz	75Hz	135.0MHz
Testo US	720x400	31.5kHz	70Hz	28.3MHz
Serie Power Macintosh	640x480	35.0kHz	66.7Hz	30.2MHz
	832x624	49.7kHz	74.6Hz	57.3MHz
	1024x768	60.2kHz	75Hz	80.0MHz
	1152x870	68.7kHz	75Hz	100.0MHz
	1280x1024	64.0kHz	60Hz	108.0MHz
80.0kHz		75Hz	135.0MHz	
Serie Sun Ultra	1024x768	48.3kHz	60Hz	64.13MHz
		53.6kHz	66Hz	70.4MHz
		56.6kHz	70Hz	74.25MHz
	1152x900	61.8kHz	66Hz	94.88MHz
		71.8kHz	76.2Hz	108.23MHz
	1280x1024	71.7kHz	67.2Hz	117.01MHz
		81.1kHz	76Hz	134.99MHz

- La risoluzione consigliata è 1280 x 1024.
- Tutti sono conformi solo al non interlacciamento.
- Le frequenze per le serie Power Macintosh e Sun Ultra sono valori di riferimento. Per collegare, potrebbe essere necessario un altro adattatore (da acquistare in commercio).
- Se il monitor riceve dei segnali di sincronismo che non sono compatibili, verrà visualizzato [OUT OF TIMING]. Seguite il manuale di istruzioni del vostro computer per impostare il sincronismo in modo da renderlo compatibile con quello del monitor.
- Se il monitor non riceve nessun segnale (segnale di sincronismo), verrà visualizzato [NO SIGNAL].

Sincronizzazioni rilevanti del segnale (digitale) [LL-T17D4]

Modalità di visualizzazione	Sincronismo orizzontale	Sincronismo verticale	Frequenza punti	
VESA	640x480	31.5kHz	60Hz	25.175MHz
		37.9kHz	72Hz	31.5MHz
		37.5kHz	75Hz	31.5MHz
	800x600	37.9kHz	60Hz	40.0MHz
		48.1kHz	72Hz	50.0MHz
		46.9kHz	75Hz	49.5MHz
		48.4kHz	60Hz	65.0MHz
	1024x768	56.5kHz	70Hz	75.0MHz
		60.0kHz	75Hz	78.75MHz
		67.5kHz	75Hz	108.0MHz
	1152x864	60.0kHz	60Hz	108.0MHz
	1280x960	64.0kHz	60Hz	108.0MHz
1280x1024	64.0kHz	60Hz	108.0MHz	
Testo US	720x400	31.5kHz	70Hz	28.3MHz

- La risoluzione consigliata è 1280 x 1024.
- Tutti sono conformi solo al non interlacciamento.
- A questo terminale è possibile collegare un computer con un terminale di uscita conforme a DVI (DVI-D24 pin oppure DVI-I29 pin) e con capacità di uscita SXGA. (A seconda del tipo di computer da collegare il display può non funzionare correttamente.)
- Se il monitor riceve dei segnali di sincronismo che non sono compatibili, verrà visualizzato [OUT OF TIMING]. Seguite il manuale di istruzioni del vostro computer per impostare il sincronismo in modo da renderlo compatibile con quello del monitor.
- Se il monitor non riceve nessun segnale (segnale di sincronismo), verrà visualizzato [NO SIGNAL].

Specifiche

Pin del connettore di ingresso del segnale analogico

(Connettore D sub mini a 15 pin)

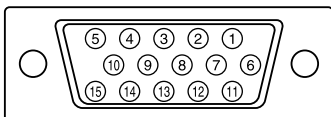

N°	Funzione
1	Segnale video rosso in ingresso
2	Segnale video verde in ingresso
3	Segnale video blu in ingresso
4	GND (massa)
5	GND (massa)
6	GND (massa) per il segnale video rosso
7	GND (massa) per il segnale video verde
8	GND (massa) per il segnale video blu
9	+5V
10	GND (massa)
11	GND (massa)
12	Dati DDC
13	Per l'input del segnale di sincronismo orizzontale
14	Per l'input del segnale di sincronismo verticale
15	Clock DDC

Pin del connettore di ingresso DVI-I [LL-T17D4]

(Connettore DVI-I con 29 pin)

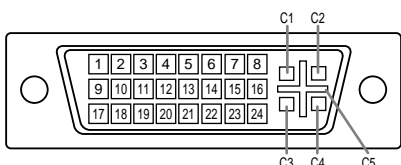

N°	Funzione	N°	Funzione
1	Dati TMDS 2-	16	Rilevamento Hot plug
2	Dati TMDS 2+	17	Dati TMDS 0-
3	Dati TMDS schermo 2/4	18	Dati TMDS 0+
4	N.C.	19	Dati TMDS schermo 0/5
5	N.C.	20	N.C.
6	Clock DDC	21	N.C.
7	Dati DDC	22	Clock TMDS schermo
8	Segnale analogico sincronizzato verticalmente	23	Clock TMDS +
9	Dati TMDS 1-	24	Clock TMDS -
10	Dati TMDS 1+	C1	Segnale analogico rosso dell'immagine
11	Dati TMDS schermo 1/3	C2	Segnale analogico verde dell'immagine
12	N.C.	C3	Segnale analogico blu dell'immagine
13	N.C.	C4	Segnale analogico sincronizzato orizzontalmente
14	+5V	C5	GND (massa) analogica
15	GND (massa)		

Gestione dell'energia

Il modello LL-T17A4 si basa sul VESA DPMS. Il modello LL-T17D4 si basa sia sul VESA DPMS che sul DVI DMPM. Per attivare la funzione di gestione energetica, è necessario che anche la scheda video e il computer utilizzato siano conformi a queste norme.

DPMS: Display Power Management Signalling

Modo DPMS	Schermo	Potenza assorbita	Sinc. orizzontale	Sinc. verticale
ON	Attivo	36 W* 38 W**	Sì	Sì
STANDBY	Non attivo	1,6 W	No	Sì
SUSPEND			Sì	No
OFF			No	No

*LL-T17A4

**LL-T17D4

DMPM: Digital Monitor Power Management [LL-T17D4]

Modo DMPM	Schermo	Potenza assorbita
ON	Attivo	38 W
OFF	Non attivo	1,6 W

DDC (Plug & Play)

Questo monitor supporta lo standard VESA DDC (Display Data Channel).

DDC è uno standard per i segnali per eseguire le funzioni Plug & Play sul monitor o sul PC. Esso trasferisce delle informazioni, come il grado di risoluzione, tra il monitor ed il PC. Potete utilizzare questa funzione se il vostro PC è conforme al DDC e se è impostato in modo da rilevare il monitor Plug & Play.

Vi sono molte varietà di DDC dovute alle differenze tra i sistemi. Questo monitor funziona con DDC2B.

Italiano

Installazione delle informazioni per il setup e del profilo ICC (Per Windows)

A seconda del computer oppure del sistema operativo può essere necessario usare il computer per eseguire l'installazione delle informazioni di setup del monitor, ecc. In questo caso, seguite i passi indicati sotto per installare le informazioni di setup del monitor. (A seconda del tipo di computer oppure del sistema operativo, i nomi dei comandi ed i metodi possono essere differenti. Per favore seguite il manuale operativo proprio del computer, mentre leggete questo.)

Profilo ICC

Un profilo ICC (International Color Consortium) è un file che descrive le caratteristiche cromatiche di riproduzione del monitor LCD. Utilizzando un'applicazione che funziona con un profilo ICC, si può realizzare un'elevata riproduzione dei colori.

- Windows 98/Me/2000/XP utilizzano tutti i profili ICC.
- Quando si installano le informazioni del setup di Windows 98/Me/2000/XP (descritte di seguito), anche il profilo ICC viene installato. Se desiderate installare solo il profilo ICC, per favore fate riferimento a **Installazione del profilo ICC** a pagina 100.
- Quando usate un profilo ICC, impostate [DISPLAY MODE] su [STD] or [OFFICE], e [WHITE BALANCE] su [STD].

Per Windows 95

Installazione delle informazioni per il setup del monitor in Windows 95. I messaggi di Windows, citati nelle istruzioni per l'uso che seguono, si basano sulla versione inglese di Windows. In questa spiegazione si parte dall'ipotesi che l'unità per CD-ROM sia "D".

1. Inserire il CD-ROM degli accessori nel lettore CD-ROM del computer.
2. Fate clic sul pulsante [Start]. Da [Settings], scegliete [Control Panel].
3. Fate doppio clic su [Display].
4. Fate clic su [Settings], [Advanced Properties], e [Monitor], e quindi [Change].
5. Fate clic su [Have disk], confermate che [Copy manufacturer's files from:] è [D:] quindi fate clic su [OK].
6. Verificate che le impostazioni del monitor siano selezionate e fate clic su [OK].
7. Controllate che il monitor visualizzi, quindi fate clic su [Apply].
8. Fate clic su [OK], e chiudete la finestra.

Per Windows 98

Installazione delle informazioni di setup del monitor in Windows 98, e impostazione del profilo ICC del monitor come valore predeterminato. I messaggi di Windows, citati nelle istruzioni per l'uso che seguono, si basano sulla versione inglese di Windows.

In questa spiegazione si parte dall'ipotesi che l'unità per CD-ROM sia "D".

Se è apparsa la schermata "Add New Hardware Wizard":

1. Inserire il CD-ROM degli accessori nel lettore CD-ROM del computer.
2. Fate clic su [Next].
3. Spuntate [Display a list of all the drivers in a specific location, so you can select the driver you want.], quindi fate clic su [Next].
4. Quando viene visualizzato [Models], fate clic su [Have disk], confermate che [Copy manufacturer's files from:] è [D:], e fate clic su [OK].
5. Verificate che i particolari del monitor siano selezionati, fate quindi clic su [Next], [Next], e [Finish]. Se appare "Add New Hardware Wizard", ripetete i comandi dell'installazione, cominciando da 2 sopra.

Se la schermata "Add New Hardware Wizard" non è apparsa:

1. Inserire il CD-ROM degli accessori nel lettore CD-ROM del computer.
2. Fate clic sul pulsante [Start]. Da [Settings], scegliete [Control Panel].
3. Fate doppio clic su [Display].
4. Fate clic su [Settings], [Advanced] e [Monitor].
5. In [Options], spuntate [Automatically detect Plug & Play monitors] e fate clic su [Change].
6. Fate clic su [Next].
7. Fate clic su [Display a list of all the drivers in a specific location, so you can select the driver you want.], quindi fate clic su [Next].
8. Quando viene visualizzato [Models], fate clic su [Have disk], confermate che [Copy manufacturer's files from:] è [D:], e fate clic su [OK].
9. Verificate che i particolari del monitor siano selezionati, fate quindi clic su [Next], [Next], e [Finish].
10. Controllate che il monitor visualizzi, quindi fate clic su [Apply].
11. Fate clic su [OK], e chiudete la finestra.

Installazione delle informazioni per il setup e del profilo ICC (Per Windows)

Per Windows 2000

Installazione delle informazioni di setup del monitor in Windows 2000, e impostazione del profilo ICC del monitor come valore predeterminato. I messaggi di Windows, citati nelle istruzioni per l'uso che seguono, si basano sulla versione inglese di Windows.

In questa spiegazione si parte dall'ipotesi che l'unità per CD-ROM sia "D".

1. Inserire il CD-ROM degli accessori nel lettore CD-ROM del computer.
2. Fate clic sul pulsante [Start]. Da [Settings], scegliete [Control Panel].
3. Fate doppio clic su [Display].
4. Fate clic su [Settings], [Advanced] e [Monitor].
5. Fate clic su [Properties], [Driver] e [Update Driver].
6. Quando appare [Upgrade Device Driver Wizard], fate clic su [Next].
7. Spuntate [Display a list of the known drivers for this device so that I can choose a specific driver] e fate clic su [Next].
8. Quando viene visualizzato [Models], fate clic su [Have disk], confermate che [Copy manufacturer's files from:] è [D:], e fate clic su [OK].
9. Selezionate il monitor dall'elenco visualizzato e fate clic su [Next].
10. Fate clic su [Next], verificate che il nome del monitor appaia sullo schermo, e fate clic su [Finish]. Se appare [The Digital Signature Not Found], fate clic su [Yes].
11. Fate clic su [Close].
12. Fate clic su [OK], e chiudete la finestra.

Per Windows Me

Installazione delle informazioni di setup del monitor in Windows Me, e impostazione del profilo ICC del monitor come valore predeterminato. I messaggi di Windows, citati nelle istruzioni per l'uso che seguono, si basano sulla versione inglese di Windows.

In questa spiegazione si parte dall'ipotesi che l'unità per CD-ROM sia "D".

Se è apparsa la schermata "Add New Hardware Wizard":

1. Inserire il CD-ROM degli accessori nel lettore CD-ROM del computer.
2. Spuntate [Specify the location of the driver [Advanced]] e fate clic su [Next].
3. Spuntate [Display a list of all the drivers in a specific location, so you can select the driver you want.], quindi fate clic su [Next].
4. Quando viene visualizzato [Models], fate clic su [Have disk], confermate che [Copy manufacturer's files from:] è [D:], e fate clic su [OK].
5. Selezionate i dettagli del monitor dalla lista, fate quindi clic su [Next], [Next], e [Finish]. Se appare "Add New Hardware Wizard", ripetete i comandi dell'installazione, cominciando da 2 sopra.

Se la schermata "Add New Hardware Wizard" non è apparsa:

1. Inserire il CD-ROM degli accessori nel lettore CD-ROM del computer.
2. Fate clic sul pulsante [Start]. Da [Settings], scegliete [Control Panel].
3. Fate doppio clic su [Display].
4. Fate clic su [Settings], [Advanced] e [Monitor].
5. In [Options], spuntate [Automatically detect Plug & Play monitors] e fate clic su [Change].
6. Spuntate [Specify the location of the driver [Advanced]] e fate clic su [Next].
7. Spuntate [Display a list of all the drivers in a specific location, so you can select the driver you want.] e fate clic su [Next].
8. Quando viene visualizzato [Models], fate clic su [Have disk], confermate che [Copy manufacturer's files from:] è [D:], e fate clic su [OK].
9. Selezionate i dettagli del monitor, quindi fate clic su, [Next], [Next], e [Finish].
10. Controllate che i dettagli del monitor siano visualizzati, fate quindi clic su [Apply].
11. Fate clic su [OK], e chiudete la finestra.

Installazione delle informazioni per il setup e del profilo ICC (Per Windows)

Per Windows XP

Installazione delle informazioni di setup del monitor in Windows XP, e impostazione del profilo ICC del monitor come valore predeterminato. I messaggi di Windows, citati nelle istruzioni per l'uso che seguono, si basano sulla versione inglese di Windows.

In questa spiegazione si parte dall'ipotesi che l'unità per CD-ROM sia "D".

1. Inserire il CD-ROM degli accessori nel lettore CD-ROM del computer.
2. Fate clic sul pulsante [Start]. Scegliete [Control Panel].
3. Cambia in "Classic View".
4. Fate doppio clic su [Display].
5. Fate clic su [Settings], [Advanced] e [Monitor].
6. Fate clic su [Properties], [Driver] e [Update Driver].
7. Quando appare [Hardware Update Wizard], spuntate [Install from a list or specific location [Advanced]], fate clic su [Next].
8. Spuntate [Don't search. I will choose the driver to install.] e fate clic su [Next].
9. Fate clic su [Have disk], confermate che [Copy manufacturer's files from:] è [D:], e fate clic su [OK].
10. Selezionate il monitor dall'elenco visualizzato e fate clic su [Next].
Se appare [has not passed Windows Logo testing...], fate clic su [Continue Anyway].
11. Verificate che il nome del monitor appaia sullo schermo, e fate clic su [Finish].
12. Fate clic su [Close].
13. Fate clic su [OK], e chiudete la finestra.

Installazione del profilo ICC

Installazione del profilo ICC del monitor. (Se le informazioni di setup sono già installate, lo è anche il profilo e non occorre installarlo.)

I messaggi di Windows, citati nelle istruzioni per l'uso che seguono, si basano sulla versione inglese di Windows.

In questa spiegazione si parte dall'ipotesi che l'unità per CD-ROM sia "D".

1. Inserire il CD-ROM degli accessori nel lettore CD-ROM del computer.
 2. Fate clic sul pulsante [Start]. Da [Settings], scegliete [Control Panel].
 3. Fate doppio clic su [Display].
 4. Fate clic su [Settings] e [Advanced].
 5. Fate clic su [General] e da [Compatibility] selezionate [Apply the new display setting without restarting], quindi fate clic su [Color Management].
 6. Fate clic su [Add], e selezionate CD-ROM come localizzazione del file.
 7. Selezionate il profilo cromatico che volete installare e fate clic su [Add].
 8. Selezionate il profilo e fate clic su [Set As Default].
 9. Fate clic su [OK], e chiudete la finestra.
- Quando usate un profilo ICC, impostate [DISPLAY MODE] su [STD] or [OFFICE], e [WHITE BALANCE] su [STD].

Informazioni sul profilo ColorSync (Per MacOS)

Il profilo ColorSync

ColorSync è il sistema di gestione dei colori della Apple Computer e consente di realizzare la riproduzione dei colori, quando lo si usa con un'applicazione compatibile. Un profilo ColorSync descrive le caratteristiche cromatiche del monitor LCD.

Note:

- Il profilo ColorSync di questo monitor funziona con MacOS 8.5 o superiore.
- Quando usate il profilo ColorSync, impostate [DISPLAY MODE] su [STD] or [OFFICE], e [WHITE BALANCE] su [STD].

Impostazione del profilo ColorSync

Note:

- Il computer deve contenere installati uno dei due programmi **PC Exchange** o **File Exchange**.
- A seconda del tipo di computer oppure del sistema operativo, i nomi dei comandi ed i metodi possono essere differenti. Per favore seguite il manuale operativo proprio del computer, mentre leggete questo.

1. Inserire il CD-ROM degli accessori nel lettore CD-ROM del computer.
2. Copiare il profilo usato dal disco di applicazione nella cartella dei profili ColorSync che si trova nella cartella di sistema.
3. Utilizzando il ColorSync sul Pannello di controllo, selezionate il profilo da usare.

Istruzioni per collegare un braccio compatibile VESA

E' possibile collegare al monitor un braccio oppure un supporto basati sullo standard VESA (da acquistare in commercio).

L'acquisto del braccio oppure del supporto è a discrezione del cliente.

Bracci o supporti che si possono utilizzare

I collegamenti devono soddisfare le seguenti condizioni.

- Compatibilità con lo standard VESA.
- Presentare un intervallo di almeno 100 mm x 100 mm tra i fori delle viti sulla sezione da collegare.
- Avere una struttura che renda improbabile una caduta oppure una rottura dopo il collegamento al monitor.

Come collegare il braccio oppure il supporto

- Fate attenzione a non piegare eccessivamente il cavo oppure nell'aggiungere dei cavi di prolunga, in quanto ciò potrebbe dare luogo a disturbi al funzionamento.
- Nel seguire queste istruzioni, per favore fate riferimento anche alle istruzioni per l'installazione nel manuale operativo accluso al braccio oppure al supporto.

ATTENZIONE!

- Fare attenzione non mettere le vostre dita intrappolate fra il display ed il supporto né lasciare il supporto cadere. Si rischia di ferirsi.

1. Rimuovere i cavi.
2. Stendete un panno morbido su una superficie orizzontale adatta.
3. Facendo attenzione a non danneggiare il monitor, appoggiate il monitor sul lato del suo display.

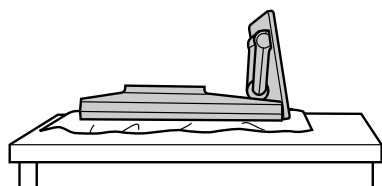

4. Rimuovere il coperchio.
 - Mentre si premono le zone \blacktriangle dai lati, spingere in alto.

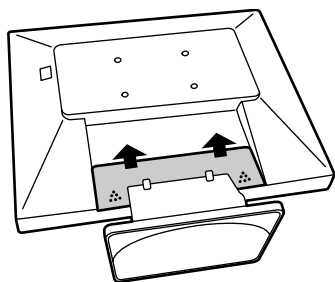

5. Rimuovete le sei viti e rimuovete quindi il supporto dal monitor.

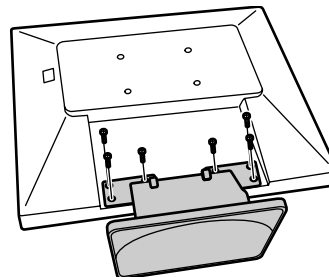

Note:

- Il supporto è progettato appositamente per questo monitor, non usatelo per altri apparecchi e scopi.
- Vi si raccomanda di conservare le quattro viti, che sono state tolte, insieme al supporto, che è stato rimosso, in modo da poterlo usare di nuovo, fissando con le quattro viti corrette. Usando altre viti si può danneggiare il monitor internamente.

6. Attaccate il braccio al monitor con le quattro viti.

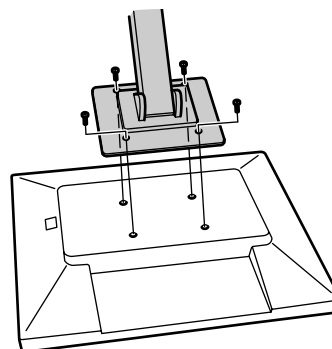

Nota:

- Le viti usate per attaccare il braccio dovrebbero essere viti M4 con una lunghezza di 6 mm ~ 8 mm sporgenti dalla superficie da collegare. Usando qualsiasi altro tipo di viti può dare luogo alla caduta del monitor oppure a danni alla parte interna del monitor.

6 - 8 mm

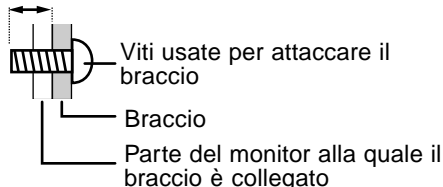

Índice

Sugerencias y precauciones de seguridad	104
Descripción del producto	105
Ajuste de altura y ajuste de ángulo	106
Conexión del monitor y encendido/apagado del mismo	107
Conexión del monitor a un ordenador	107
Conexión de auriculares (de venta en el comercio)	108
Conexión del monitor a una toma de corriente	108
Encendido	109
Alternar entre bornes de entrada [LL-T17D4]	109
Apagado	109
Ajuste de la pantalla y volumen del altavoz	110
Regulación de la retroiluminación	110
Ajuste del volumen del altavoz	111
Configuración del modo de pantalla	111
Ajuste de la pantalla (cuando se utiliza una señal analógica)	112
Ajuste automático de la pantalla	112
Ajuste manual de la pantalla	113
Ajuste de la pantalla (cuando se utiliza una señal digital) [LL-T17D4]	116
Conservación y reparación del monitor	118
Conservación del monitor	118
Almacenamiento	118
Solución de problemas	118
Especificaciones	119
Instalación de la información de configuración y del perfil ICC (Para Windows)	122
Información acerca del perfil ColorSync (Para MacOS)	125
Instrucciones para acoplar un brazo de compatibilidad VESA	126

Sugerencias y precauciones de seguridad

- El panel LCD en color TFT utilizado en este monitor ha sido fabricado aplicando una tecnología de alta precisión. Sin embargo, hay muchos puntos minúsculos en la pantalla en los que los píxeles nunca se encienden o se mantienen encendidos permanentemente. Además, si la pantalla se mira desde un ángulo agudo, pueden verse incluso colores o brillo irregulares. Tenga en cuenta que esto no es ningún fallo del funcionamiento, sino que es un fenómeno común de los LCDs y no afectará para nada al rendimiento del monitor.
- No deje el monitor funcionando en imagen fija durante prolongados intervalos de tiempo, ya que ello puede provocar que permanezcan imágenes oscuras.
- Si la luminosidad se ajusta al nivel mínimo, puede resultar difícil ver el contenido de la pantalla.
- La calidad de la señal transmitida por el ordenador puede afectar la calidad de la pantalla. Le recomendamos que utilice un ordenador capaz de transmitir señales de vídeo de alta calidad.
- No frote ni golpee jamás el monitor con objetos duros.
- Sharp Corporation no asume responsabilidad alguna por las faltas cometidas durante el uso por parte del usuario o de terceros, ni por cualquier otra anomalía o daños a este producto que pudieran resultar durante su utilización, excepto en los casos en los que la obligación de indemnizar esté legalmente reconocida.
- El presente monitor y sus accesorios pueden actualizarse sin previo aviso.

Ubicación

- No coloque el monitor en lugares mal ventilados, polvorientos o con un alto grado de humedad o donde el monitor pueda entrar en contacto con aceite o vapor, ya que ello podría provocar un incendio.
- Asegúrese de que el monitor no entre en contacto con agua u otros líquidos. Asegúrese de que no penetren en el monitor objetos tales como clips o alfileres ya que ello podría provocar un incendio o una descarga eléctrica.
- No coloque el monitor sobre objetos inestables o en lugares inseguros. No permita que el monitor quede sometido a intensas sacudidas o vibraciones. La caída o vuelco del monitor puede provocar la avería del mismo.
- No coloque el monitor en lugares en los que quede expuesto directamente a los rayos solares, ni cerca de equipos de calefacción o cualquier otro lugar donde se puedan alcanzar altas temperaturas, ya que ello puede llevar a un calentamiento excesivo y provocar un incendio.

El cable de alimentación

- No deteriore el cable de alimentación ni coloque objetos pesados sobre el mismo ni lo estire o doble excesivamente. No utilice tampoco cables de prolongación. Si el cable de alimentación se daña, puede provocar un incendio o una descarga eléctrica.
- Utilice solamente el cable de alimentación suministrado con el monitor.
- Enchufe la clavija directamente en la toma de corriente alterna. El uso de un cable de prolongación puede provocar un incendio como resultado de un calentamiento excesivo.

Lista de comprobación del monitor y sus accesorios

- Compruebe que el paquete incluye los siguientes componentes:
 - Monitor LCD (1)
 - Cable de señal analógica (1)
(nombre del modelo: 0NK3080420400 (LL-T17A4-H/LL-T17D4-H) /0NK3080421600 (LL-T17A4-B/LL-T17D4-B))
 - Cable de audio (1)
(nombre del modelo: 0NK3080324700 (LL-T17A4-H/LL-T17D4-H) /0NK3080324800 (LL-T17A4-B/LL-T17D4-B))
 - CD-ROM (1)
 - Manual de uso (1)

Notas:

- Utilice solamente los cables suministrados con el monitor o los cables designados que sean adquiridos separadamente.
- [LL-T17D4] El cable de señal digital (DVI-D24 vías – DVI-D24 vías) debe comprarse por separado.
(nombre del modelo: NL-C04J)
- [LL-T17D4] El cable de señal analógica (DVI-I29 vías – mini D-sub 15 vías) debe comprarse por separado.
(nombre del modelo: NL-C02E)
- Guarde la caja de cartón por si necesita transportar el monitor.
- Sharp Corporation es titular de los derechos de autor del programa del Disquete de utilidades. No lo reproduzca sin previa autorización.
- La forma de los accesorios suministrados puede no coincidir totalmente con la mostrada en este manual.

Contenido del manual

- Este manual fue diseñado para ser utilizado con LL-T174A y LL-T17D4. Cuando se describe una especificación diferente entre los modelos, también se brindará el nombre del modelo. (Si no se brinda el nombre del modelo, la descripción es válida para ambos modelos. Para conocer la apariencia del producto, se utilizan ilustraciones de LL-T17D4 en este manual.)
- En este manual nos referimos a Microsoft Windows XP como "Windows XP", a Microsoft Windows Millennium como "Windows Me", a Microsoft Windows 2000 como "Windows 2000", a Microsoft Windows 98 como "Windows 98", a Microsoft Windows 95 como "Windows 95" y a Microsoft Windows Versión 3.1 como "Windows 3.1". Cuando no haya necesidad de hacer distinción entre los diferentes programas, se utilizará el término "Windows".
- Microsoft y Windows son marcas registradas de Microsoft Corporation.
- Macintosh es una marca registrada de Apple Computer, Inc.
- Todas las otras marcas comerciales son de propiedad de la compañía respectiva.

Descripción del producto

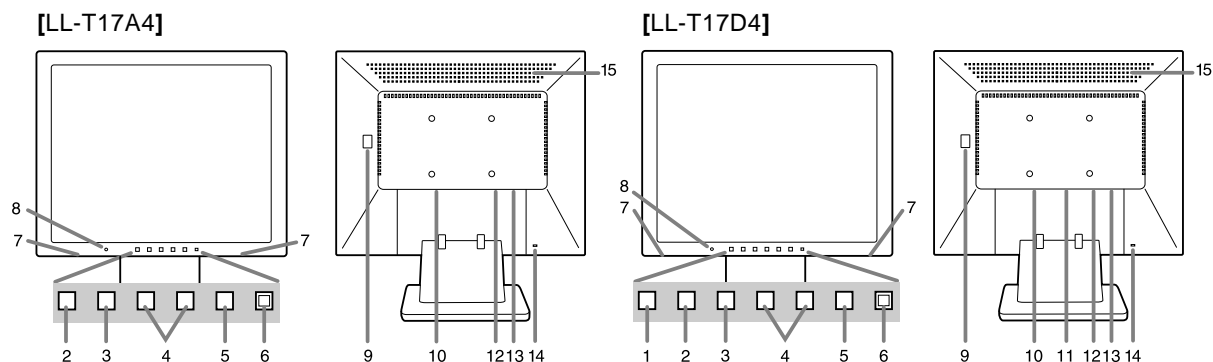

1. Botón INPUT **[LL-T17D4]** Para conmutar entre los bornes de entrada de la señal.
2. Botón MENU Este botón se utiliza para ampliar, seleccionar y cerrar el menú OSD (On Screen Display).
3. Botón ▼ / MODE Cuando el menú OSD se vea en la pantalla:
Este botón se utiliza para seleccionar opciones de menú.
Cuando el menú OSD no se vea en la pantalla:
Este botón se utiliza para seleccionar DISPLAY MODE.
4. ◀▶ botones Cuando el menú OSD se vea en la pantalla:
Estos botones se utilizan para seleccionar una opción o ajustar el valor la opción seleccionada.
Cuando el menú OSD no se vea en la pantalla:
Estos botones se utilizan para regular la luminosidad de la retroiluminación y el volumen de los altavoces.
5. Botón de encendido/apagado .. Si pulsa este botón se enciende el monitor.
Pulse de nuevo el botón para apagar el monitor.
6. LED indicador de conexión Este indicador LED se ilumina de color verde cuando el monitor se encuentra en uso y naranja cuando se encuentra en el modo de ahorro de energía.
7. Altavoces Puede escuchar el audio que entra a través del dispositivo externo conectado al monitor.
8. Borne de auriculares Aquí se pueden conectar unos auriculares (de venta en el comercio).
9. Interruptor primario
10. Borne de alimentación
11. Borne de entrada DVI-I **[LL-T17D4]** Retirar la cubierta para ver el borne de entrada de señal digital/análogica (DVI-I29 vías). El borne de salida RGB digital o el borne de salida RGB análogica del ordenador puede conectarse aquí.
Para hacer la conexión se necesitan cables vendidos separadamente. (p.104)
Para una entrada de señal digital: Puede conectarse a un ordenador con un borne de salida compatible con DVI (DVI-D24 vías o DVI-I29 vías), y que tenga capacidad de salida SXGA. En función del ordenador a conectarse, puede o no puede ser posible una correcta visualización.
12. Borne de entrada RGB análogica El cable de señal análogica suministrado se conecta aquí. Debe usarse el cable de señal análogica incluido.
13. Borne de audio Aquí se puede conectar un borne de salida de audio de un ordenador. Debe usarse el cable de audio incluido.
14. Llave de seguridad Si conecta un cierre de seguridad (de venta en el comercio) al anclaje de seguridad, el monitor queda enclavado de forma que es imposible transportarlo.
El orificio de seguridad antirrobo actúa junto con los sistemas de seguridad Kensington Micro Saver.
15. Orificios de ventilación Nota: No bloquee jamás los orificios de ventilación, ya que ello puede llevar a un calentamiento excesivo del interior del monitor y hacer que funcione de manera anómala.

Ajuste de altura y ajuste de ángulo

¡PRECAUCIÓN!

- Si presiona el panel LCD con las manos podría dañarlo.
- No trate de mover el monitor más allá de la gama de movimientos. Una fuerza excesiva para mover el monitor puede dañar el producto.
- Tenga cuidado para que sus dedos no queden atrapados.

Ajuste de altura

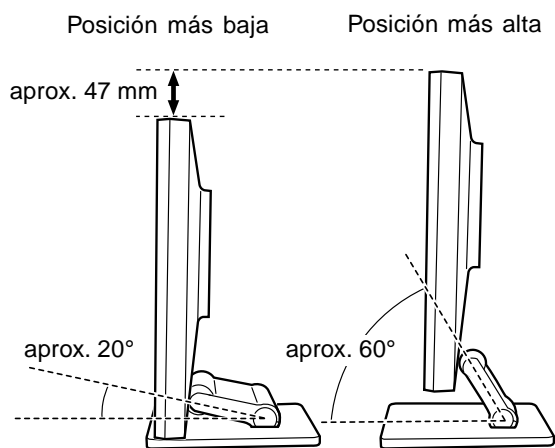

- Cuando lleve la pantalla hacia arriba, apriete firmemente la base para que no se mueva junto con la pantalla.

Ajuste de ángulo

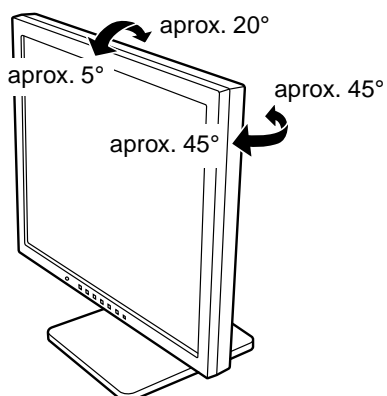

Conexión del monitor y encendido/ apagado del mismo

¡PRECAUCIÓN!

- Antes de realizar la conexión, asegúrese de que tanto el monitor como el ordenador están apagados.
- Tenga cuidado de no doblar excesivamente el cable ni utilizar cables de prolongación ya que ello podría llevar a un funcionamiento anómalo.

Conexión del monitor a un ordenador

Conexión utilizando el cable de señal analógica suministrado

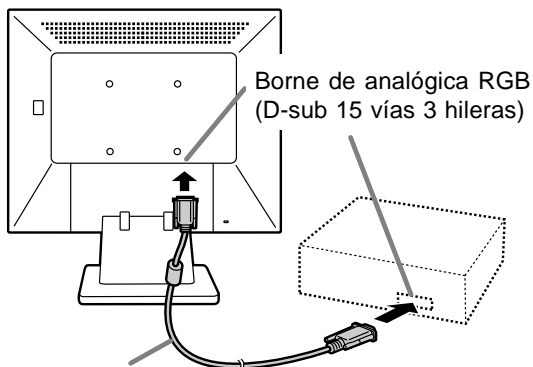

Cable de señal analógica

- Tenga cuidado con el sentido del conector e inserte firmemente el cable de señal verticalmente en el conector y apriete los tornillos en ambos lados.

Si la conexión es a un D-sub de 15 vías en 2 hileras Apple Power Macintosh, acople un adaptador de conversión Macintosh (de venta en el comercio) al cable de señal analógica.

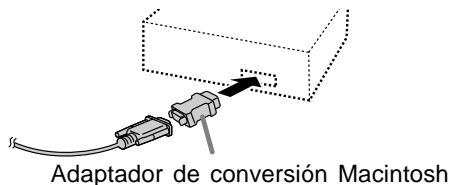

Nota:

- Si la conexión es a la serie Sun Ultra, puede necesitar un adaptador de conversión (de venta en el comercio).

Cuando haga la conexión utilizando cables de señal digital o analógica vendidos separadamente [LL-T17D4]

Los cables de visualización que se venden por separado permiten la conexión entre la borne de entrada DVI-I en el monitor y la borne de salida digital o analógica RGB de la computadora.

Cuando haga la conexión a un borne de salida RGB digital:

- Utilice un cable de señal digital. (nombre del modelo: NL-C04J)
- Para la conexión RGB digital, el monitor tiene una entrada para conectar a un ordenador con borne de salida compatible con DVI (DVI-D de 24 contactos y DVI-I de 29 contactos) y capacidad de salida SXGA. (Dependiendo del tipo de ordenador que vaya a ser conectado, es posible que la pantalla no funcione correctamente.)

Cuando haga la conexión a un borne de salida RGB analógica:

- Utilice un cable de señal analógica. (nombre del modelo: NL-C02E)

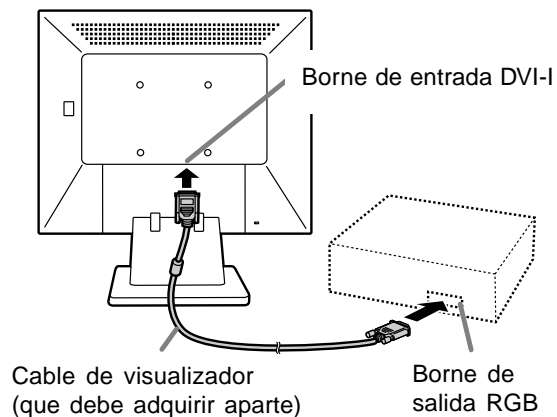

- Tenga cuidado con el sentido del conector e inserte firmemente el cable de señal verticalmente en el conector y apriete los tornillos en ambos lados.

Conexión del monitor y encendido/apagado del mismo

Prepare el monitor como se indica a continuación cuando realice una conexión digital con un Power Mac usando un adaptador ADC-DVI fabricado por Belkin. (La operación ha sido comprobada con el Power Mac G4 M7627J/A.)

- Realice los ajustes con la alimentación del Power Mac desconectada.
1. Después de conectar el cable de alimentación, conmute el interruptor primario del monitor.
 2. Pulse los botones ◀ y ▶ al mismo tiempo y, mientras lo hace, pulse el botón de encendido/apagado (es decir, encienda el monitor).



3. Ponga en [ON] con los botones ◀▶.
 - No use [ON] si no está usando un adaptador ADC-DVI de Belkin, porque esto puede dar origen a una indicación incorrecta.
4. Pulse el botón MENU.
Con esto se completa el ajuste.

Conecte el cable de audio suministrado

Cuando el cable de audio suministrado se conecte al borne de salida de audio del ordenador, el sonido del ordenador conectado saldrá por los altavoces de la pantalla. También podrá utilizar auriculares conectados a la toma de auriculares de la pantalla.

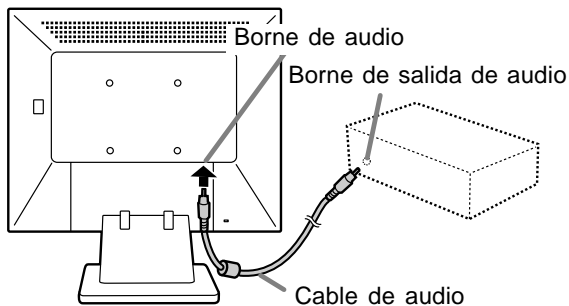

Conexión de auriculares (de venta en el comercio)

Se pueden conectar auriculares (de venta en el comercio).

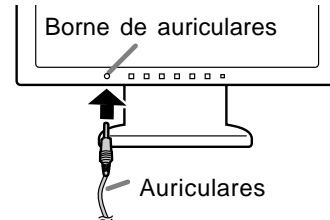

Nota:

- Cuando están conectados los auriculares, no se oye ningún sonido por los altavoces del monitor.

Conexión del monitor a una toma de corriente

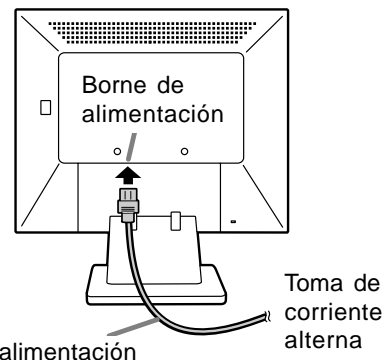

Conexión del monitor y encendido/apagado del mismo

Encendido

1. Conmute el interruptor primario del monitor.

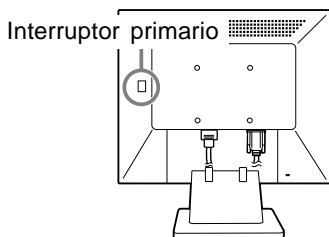

- Cuando conecte y desconecte la Interruptor primario, espere siempre durante un intervalo de 5 segundos. El cambio rápido puede causar un fallo en el funcionamiento.

2. Pulse el botón de encendido/apagado del monitor.
El LED de conmutación se iluminará de color naranja.
3. Encienda el ordenador.

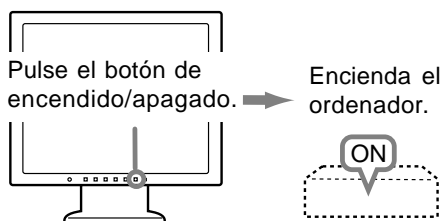

Cuando se introduzca una señal procedente del ordenador, el LED de conmutación se iluminará de color verde, y se visualizará la pantalla. (Después de conectar la alimentación, puede que la pantalla tarde en visualizarse un poco de tiempo.)

Nota para LL-T17D4:

- Si no se ha seleccionado el terminal de entrada al que está conectado el ordenador, la pantalla no se visualizará. Si es necesario, haga la conmutación del terminal de entrada. (columna derecha)

Notas:

- Cuando utilice una señal analógica, realice un ajuste automático de la pantalla bajo las condiciones siguientes (p.112):
 - Cuando utilice el monitor por primera vez.
 - Después de haber cambiado los ajustes del sistema durante la utilización.
- Según sea el tipo de ordenador o de sistema operativo, puede que sea necesario utilizar el ordenador para llevar a cabo la instalación de la información de configuración del monitor. (p.122)
- Si la conexión es a un ordenador portátil y la pantalla del portátil está configurada de modo que funcione al mismo tiempo, puede que la pantalla de MS-DOS no se vea correctamente. En este caso, cambie la configuración de modo que sólo se vea el monitor.

Alternar entre bornes de entrada [LL-T17D4]

Utilizar el botón de ENTRADA (INPUT) para conmutar entre bornes de entrada de señal.

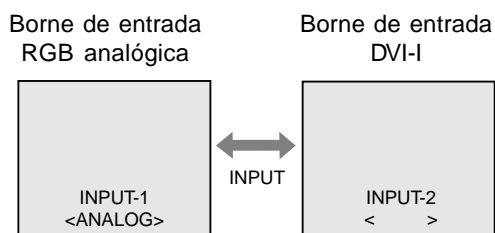

El tipo de la señal de entrada (ANALOG/DIGITAL) se visualiza entre paréntesis angulares < >.

Nota:

- Cuando no hay señal de entrada se visualiza [NO SIGNAL].

Apagado

1. Apague el ordenador.
2. Pulse el botón de encendido/apagado del monitor.
El LED indicador de conexión se apagará.

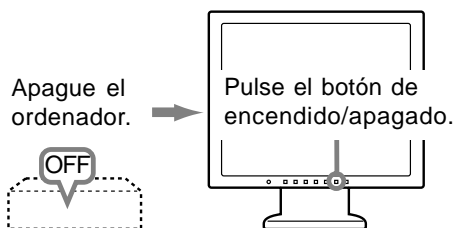

Si no se va a utilizar el monitor durante mucho tiempo, desconecte la interruptor primario del monitor y desenchufe la clavija de alimentación de la toma de corriente.

Ajuste de la pantalla y volumen del altavoz

Ajuste del volumen del altavoz

1. Sin el menú OSD a la vista, pulse el botón ◀ o ▶.
2. Compruebe que esté seleccionado [VOLUME]. Si no está seleccionado [VOLUME], pulse el botón ▼ / MODE y selecciónelo.



3. Realice el ajuste pulsando el botón ◀ (disminución) o el botón ▶ (aumento).

Nota:

- El menú de Máscara en pantalla (OSD) para realizar el ajuste desaparece pasados unos segundos después de la última instrucción.

Configuración del modo de pantalla

La tonalidad cromática o brillo puede cambiarse con un comando.

STD

La imagen se verá con la tonalidad resultante de la combinación de colores original del panel de cristal líquido.

OFFICE

Baja el brillo de la pantalla. (Este mode ahorra energía.)

sRGB

sRGB es la norma internacional de representación cromática especificada por la IEC (International Electrotechnical Commission (Comisión Electrotécnica Internacional)). La conversión cromática se hace teniendo en cuenta las características del cristal líquido y representa una tonalidad parecida a la de la imagen original.

VIVID

Muestra una imagen con colores dinámicos y vivos.

- Si ajusta [DISPLAY MODE] a [sRGB] o [VIVID], [WHITE BALANCE] se ajustará a [STD].

Forma de ajustar

Pulse el botón ▼ / MODE cuando no esté visualizándose el menú OSD. Cada vez que pulse el botón, aparecerá el elemento siguiente del menú. (STD → OFFICE → sRGB → VIVID → STD)
El menú de Máscara en pantalla (OSD) para realizar el ajuste desaparece pasados unos segundos después de la última instrucción.

Ajuste de la pantalla (cuando se utiliza una señal analógica)

Ajuste automático de la pantalla

Las opciones del Menú ADJUSTMENT (RELOJ, FASE, H-POS, V-POS) se pueden ajustar automáticamente.

Nota:

- Al configurar por primera vez el monitor o tras cambiar cualquier aspecto del sistema actual, lleve a cabo un ajuste automático de la pantalla antes de su uso.

Máscara en pantalla para el ajuste automático

En primer lugar aparece una imagen que pone toda la pantalla muy clara.

Si está utilizando Windows, puede utilizar el Patrón de ajuste incluida en el CD-ROM.

Apertura del Patrón de ajuste (para Windows)

Los mensajes de Windows mencionados a continuación se refieren la versión inglesa. Esta explicación es para Windows 95/98/Me/2000/XP y en ella se da por supuesto que la unidad de CD-ROM es la "D".

1. Introduzca el CD-ROM suministrado en la unidad de CD-ROM del ordenador.
2. Abra [My Computer] y seleccione CD-ROM. Si está utilizando Windows 3.1, abra [File Manager] y seleccione unidad D.
3. Haga doble clic en [Adj_uty.exe] para ejecutar el programa de ajuste. En la pantalla aparecerá el Patrón de ajuste.

Patrón de ajuste

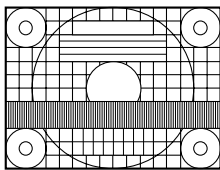

Una vez finalizados los ajustes, pulse la tecla [Esc] del ordenador para salir del programa de ajuste.

Nota:

- Si el modo de visualización del ordenador está configurado en 65.000 colores, puede ver los diferentes niveles de color de cada patrón cromático o la escala de grises puede aparecer coloreada. (Esto se debe a la especificación de la señal de entrada y no se trata de una anomalía.)

Ajuste automático de la pantalla

1. Pulse el botón MENU.
Aparecerá el menú ADJUSTMENT.
(Por ejemplo: Pantalla de LL-T17D4 que se mostrará)

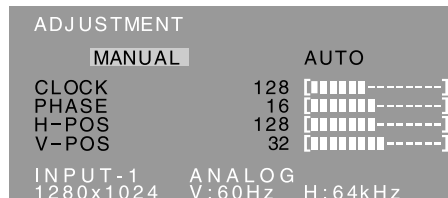

2. Pulse el botón ►.
La pantalla se oscurecerá y aparecerá [ADJUSTING]. Tras unos segundos volverá a verse el menú ADJUSTMENT. (El ajuste automático ha finalizado.)
3. Pulse el botón MENU 4 veces para que desaparezca el menú OSD de la pantalla.

Notas:

- En la mayoría de los casos, el ajuste automático es suficiente.
- Puede que no sea posible lograr el ajuste correcto con el primer ajuste automático. En tal caso, intente repetir el ajuste automático 2 ó 3 veces.
- Se puede llevar a cabo un ajuste manual tras el ajuste automático, si resultara necesario debido a una de las siguientes circunstancias. (p.113)
 - Cuando sea necesario realizar un ajuste de precisión.
 - Cuando las señales de entrada de vídeo del ordenador sean Composite Sync o Sync on Green. (Los ajustes automáticos quizás no puedan realizarse.)
 - Cuando se vea [OUT OF ADJUST] en la pantalla. (Cuando en la pantalla se vea una imagen totalmente oscura, el ajuste automático de la pantalla puede estar deshabilitado. Al realizar un ajuste automático, asegúrese de utilizar bien el Patrón de ajuste o bien intentar que aparezca una imagen que ponga toda la pantalla muy clara.)
- El ajuste automático puede que no se realice correctamente dependiendo de lo que se visualiza en la pantalla: imágenes en movimiento, indicación MS-DOS, etc.

Ajuste de la pantalla (cuando se utiliza una señal analógica)

Ajuste manual de la pantalla

Los ajustes se pueden realizar a través del Menú en pantalla (OSD).

Máscara en pantalla para el ajuste

Si está utilizando Windows, abra el Patrón de ajuste incluido en el Disquete de utilidades. (p.112)

Si su sistema no es Windows, no podrá utilizar el Patrón de ajuste. En tal caso, haga que aparezca una imagen que aclare toda la pantalla y ajústela comprobando visualmente su tono real.

En este capítulo se describe cómo ajustar la pantalla utilizando el Patrón de ajuste (para Windows).

Cómo realizar el ajuste

1. Pulse el botón MENU.

Aparecerá el menú ADJUSTMENT.

(Por ejemplo: Pantalla de LL-T17D4 que se mostrará)

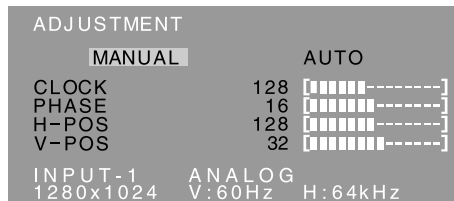

Una vez el menú está en la pantalla, se pueden ajustar cada una de las opciones del mismo. Cada vez que se pulse el botón MENU, seleccionará el siguiente menú. (ADJUSTMENT → GAIN CONTROL → WHITE BALANCE → MODE SELECT → Menú OSD desaparece)

Notas:

- El menú OSD desaparece automáticamente unos 30 segundos después de la última instrucción.
- La pantalla de Menú OSD que aquí se muestra como un ejemplo es de LL-T17D4.

Menú ADJUSTMENT

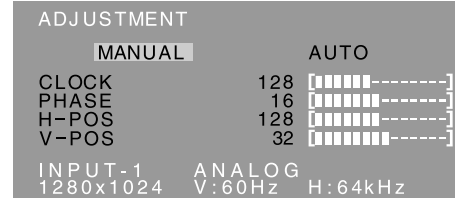

MANUAL: Las diferentes opciones del menú se ajustan manualmente.

AUTO: Cada opción del menú se ajusta automáticamente.

Notas:

- Pulse el botón ► para seleccionar [AUTO].
- Para seleccionar una opción del menú: Botón ▼ / MODE
- Para pasar al siguiente menú: Botón MENU

CLOCK

En la figura siguiente se muestra cómo efectuar el ajuste de forma que no se genere un parpadeo vertical. (botones ◀▶)

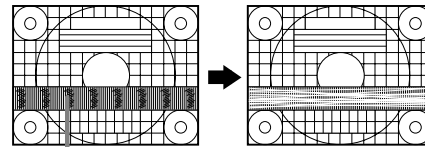

PHASE

En la figura siguiente se muestra cómo efectuar el ajuste de forma que no se genere un parpadeo horizontal. (botones ◀▶)

Nota:

- Los ajustes de [PHASE] deberían realizarse sólo después de haber ajustado correctamente [CLOCK].

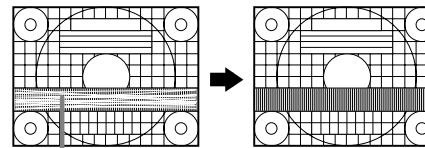

H-POS (posición horizontal) y V-POS (posición vertical)

Para centrar el Patrón de ajuste dentro de los límites de la pantalla, ajuste los valores a izquierda/derecha (H-POS) y arriba abajo (V-POS). (botones ◀▶)

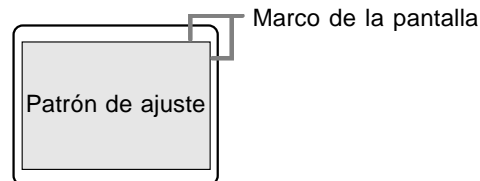

Ajuste de la pantalla (cuando se utiliza una señal analógica)

Menú GAIN CONTROL

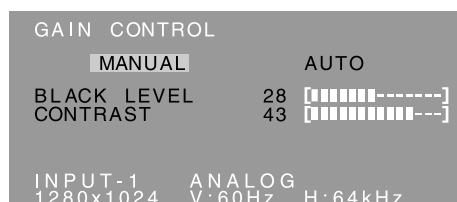

MANUAL: Las diferentes opciones del menú se ajustan manualmente.

AUTO: Cada opción del menú se ajusta automáticamente con la función Control Automático de la Ganancia*.

Notas:

- Pulse el botón ► para seleccionar [AUTO].
- Para seleccionar una opción del menú: Botón ▼ / MODE
- Para pasar al siguiente menú: Botón MENU

* Función Control Automático de Ganancia

- La función Control Automático de Ganancia ajusta el contraste y el nivel de negro en base al color más claro y más oscuro de la imagen mostrada. Si no está utilizando el Patrón de ajuste, necesita ver un sector blanco de 5 x 5 mm en la pantalla. El ajuste no es posible sin este sector.
- Si la señal procedente del ordenador es Composite Sync o Sync on Green, no se podrá realizar un ajuste automático. En tal caso, realice un ajuste manual.
- Si se visualiza [OUT OF ADJUST], realice el ajuste manual.

BLACK LEVEL

La luminosidad total de la pantalla puede ajustarse mientras se observa el patrón de colores. (botones ◀▶)

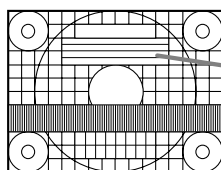

Patrón de colores

CONTRAST

Mientras se observa el patrón de colores pueden realizarse ajustes de modo que aparezcan todas las gradaciones. (botones ◀▶)

Menú WHITE BALANCE

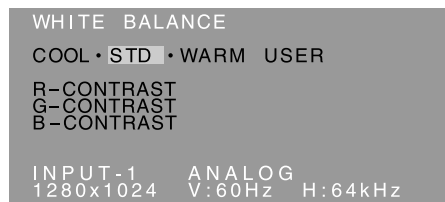

Notas:

- No todas las gradaciones pueden verse en ajustes diferentes a [STD]. Ajuste a [STD] para ver todas las gradaciones.
- Si ajusta [DISPLAY MODE] a [sRGB] o [VIVID], no podrá seleccionar más que el ajuste [STD].
- Utilice los botones ◀▶ para seleccionar [COOL], [·], [STD], [·], [WARM] o [USER].
- Al seleccionar [USER] (usuario), aparecen los valores programados para [R-CONTRAST], [G-CONTRAST] y [B-CONTRAST], para poder efectuar ajustes de precisión.
- Utilice el botón ▼ / MODE para seleccionar [R-CONTRAST], [G-CONTRAST] y [B-CONTRAST].
- Para pasar al siguiente menú: Botón MENU

COOL Tonalidad más azul que la estándar

- Tonalidad ligeramente más azul que la estándar

STD Ajuste de tonalidad cromática estándar

- Tonalidad ligeramente más roja que la estándar

WARM Tonalidad más roja que la estándar

USER

- R-CONTRAST ◀ botón para azul-verde
▶ botón para rojo
- G-CONTRAST ◀ botón para púrpura
▶ botón para verde
- B-CONTRAST ◀ botón para amarillo
▶ botón para azul

Ajuste de la pantalla (cuando se utiliza una señal analógica)

Menú **MODE SELECT**

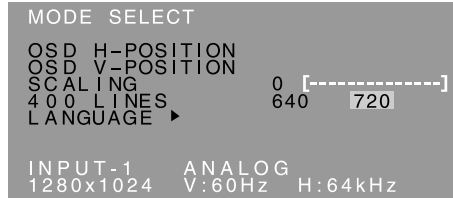

Notas:

- Según sea la resolución de la señal de entrada, la pantalla puede no cambiar incluso si pueden seleccionarse las opciones del menú.
- Para seleccionar una opción del menú: Botón ▼ / MODE
- Una vez finalizados los ajustes: Botón MENU

OSD H-POSITION (posición horizontal OSD)

La posición del menú OSD puede moverse hacia la izquierda y hacia la derecha. (botones ◀▶)

OSD V-POSITION (posición vertical OSD)

La posición del menú OSD puede moverse hacia arriba y abajo. (botones ◀▶)

SCALING (nivel de graduación)

La nitidez de la imagen puede regularse.

(botones ◀▶)

Nota:

- Cuando el modo de pantalla se ajusta de modo que sea inferior a 1280 x 1024 píxeles, la imagen aumenta ocupando toda la pantalla (es decir, la relación lateral de la pantalla puede cambiar).

400 LINES (grado de resolución)

Puede programar la resolución horizontal de una pantalla de 400 líneas si utiliza US text, etc.

(botones ◀▶)

640: 640 x 400 dot mode

720: 720 x 400 dot mode (US text etc.)

Nota:

- Puesto que la entrada de resolución diferente a la de 400 líneas se realiza automáticamente, no hay necesidad de programarla.

LANGUAGE

Puede seleccionar el idioma del menú OSD.

1. Pulse el botón ▶.

En la pantalla aparecerá el Menú de selección del idioma.

2. Utilice el botón ▼ / MODE para seleccionar un idioma.

3. Pulse el botón MENU.

El menú de selección de idioma desaparece.

Ajuste de la pantalla (cuando se utiliza una señal digital) [LL-T17D4]

Los ajustes se pueden realizar a través del menú Máscara en pantalla (OSD).

Máscara en pantalla para el ajuste

Si está utilizando Windows, abra el Patrón de ajuste incluido en el Disquete de utilidades. (p.112)

Si su sistema no es Windows, no podrá utilizar el Patrón de ajuste. En tal caso, haga que aparezca una imagen que aclare toda la pantalla y ajústela comprobando visualmente su tono real. En este capítulo se describe cómo ajustar la pantalla utilizando el Patrón de ajuste (para Windows).

Cómo realizar el ajuste

1. Pulse el botón de MENU 3 veces.

Aparecerá el menú WHITE BALANCE.

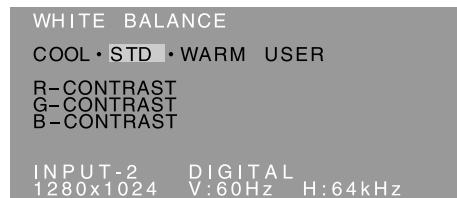

Una vez esté el menú en pantalla, puede ajustar cada una de las opciones del mismo.

Cada vez que se pulse el botón MENU, seleccionará el siguiente menú. (WHITE BALANCE → MODE SELECT → Menú OSD desaparece)

Notas:

- Al igual que cuando se realiza una conexión analógica, se visualizarán el menú ADJUSTMENT y el Menú GAIN CONTROL. No obstante, no es necesario ajustar estos elementos.
- El menú OSD desaparece automáticamente unos 30 segundos después de la última instrucción.

Menú WHITE BALANCE

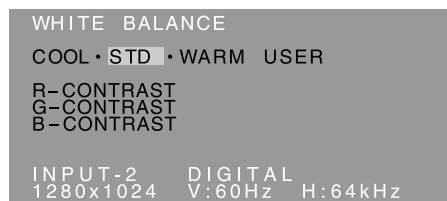

Notas:

- No todas las gradaciones pueden verse en ajustes diferentes a [STD]. Ajuste a [STD] para ver todas las gradaciones.
- Si [DISPLAY MODE] está en [OFFICE], [sRGB] o [VIVID], no puede seleccionar otros ajustes que no sea [STD].
- Utilice los botones ◀▶ para seleccionar [COOL], [-], [STD], [-], [WARM] o [USER].
- Al seleccionar [USER] (usuario), aparecen los valores programados para [R-CONTRAST], [G-CONTRAST] y [B-CONTRAST], para poder efectuar ajustes de precisión.
- Utilice el botón ▼ / MODE para seleccionar [R-CONTRAST], [G-CONTRAST] y [B-CONTRAST].
- Para pasar al siguiente menú: Botón MENU

COOL Tonalidad más azul que la estándar

- Tonalidad ligeramente más azul que la estándar

STD Ajuste de tonalidad cromática estándar

- Tonalidad ligeramente más roja que la estándar

WARM Tonalidad más roja que la estándar

USER

- R-CONTRAST ◀ botón para azul-verde
▶ botón para rojo
- G-CONTRAST ◀ botón para púrpura
▶ botón para verde
- B-CONTRAST ◀ botón para amarillo
▶ botón para azul

Ajuste de la pantalla (cuando se utiliza una señal digital) [LL-T17D4]

Menú MODE SELECT

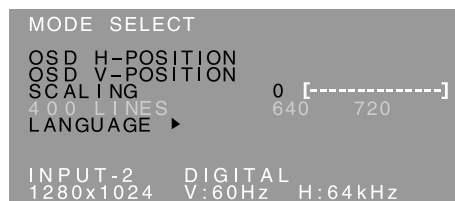

Notas:

- Para seleccionar una opción del menú: Botón ▼ / MODE
- Una vez finalizados los ajustes: Botón MENU

OSD H-POSITION (posición horizontal OSD)

La posición del menú OSD puede moverse hacia la izquierda y hacia la derecha. (botones ◀▶)

OSD V-POSITION (posición vertical OSD)

La posición del menú OSD puede moverse hacia arriba y abajo. (botones ◀▶)

SCALING (nivel de graduación)

La nitidez de la imagen puede regularse.

(botones ◀▶)

Nota:

- Cuando el modo de pantalla se ajusta de modo que sea inferior a 1280 x 1024 píxels, la imagen aumenta ocupando toda la pantalla (es decir, la relación lateral de la pantalla puede cambiar).

400 LINES (grado de resolución)

No se necesitan ajustes.

LANGUAGE

Puede seleccionar el idioma del menú OSD.

1. Pulse el botón ▶.
En la pantalla aparecerá el Menú de selección del idioma.
2. Utilice el botón ▼ / MODE para seleccionar un idioma.
3. Pulse el botón MENU.
El menú de selección de idioma desaparece.

Conservación y reparación del monitor

Conservación del monitor

Desenchufe siempre la clavija de la toma de corriente alterna antes de limpiar el monitor.

Caja y sector del panel de control

Utilice un paño suave y seco para limpiar, sin apretar demasiado, la caja y el panel de control. Si estuvieran muy sucios, eche un poco de detergente neutro en un paño suave previamente humedecido, escúrralo bien y proceda a la limpieza.

Sector del panel LCD

Utilice un paño suave y seco para limpiar, sin apretar demasiado, la suciedad y el polvo de la superficie del panel LCD. (Es adecuado un paño tal como gasa o los utilizados para limpiar gafas.)

¡PRECAUCIÓN!

- No utilice jamás disolventes, gasolina, alcohol, limpiacristales, etc., ya que podrían decolorarlo o deformarlo.
- No rasque jamás el monitor con objetos duros ni aplique una presión fuerte sobre el mismo, ya que ello podría dejar señales o resultar en un funcionamiento anómalo.

Almacenamiento

Si no va a utilizar el monitor durante un largo período de tiempo, asegúrese de desenchufar la clavija de la toma de corriente alterna.

¡PRECAUCIÓN!

- No deje el monitor en contacto con objetos de caucho o plástico durante períodos prolongados, ya que esto podría decolorarlo o deformarlo.

Solución de problemas

Si cree que el monitor pudiera estar averiado, compruebe los puntos siguientes antes de llevarlo a reparar.

Si después de ello sigue sin funcionar, póngase en contacto con su proveedor o con el servicio autorizado de asistencia técnica de Sharp más cercano.

Los tubos fluorescentes del monitor tienen una vida útil limitada.

- Si la pantalla se oscurece, reverbera persistentemente o no se enciende, puede que sea necesario cambiar el tubo fluorescente. Consulte a su proveedor o al servicio autorizado de asistencia técnica de Sharp más cercano. (No intente jamás hacer usted mismo este cambio.)
- Debido a las características de los tubos fluorescentes, la pantalla puede reverberar durante el período inicial de uso. (No se trata de una anomalía.) Si esto ocurriera, intente en primer lugar solucionar el problema apagando y encendiendo el monitor de nuevo.

Si no se ve ninguna imagen en el monitor (el LED indicador de conexión no se enciende).

- ¿Está correctamente conectado el cable de alimentación? (p.108)

Si no se ve ninguna imagen en el monitor (el LED indicador de conexión está encendido).

- ¿Está el ordenador conectado correctamente? (p.107)
- ¿Está el ordenador encendido?
- Si está utilizando LL-T17D4, confirme que la borne de entrada de la señal esté correctamente seleccionada. (p.109)
- ¿Se corresponde la sincronización de la señal del ordenador con las especificaciones del monitor? (p.120)
- ¿Se encuentra el ordenador en el modo de ahorro de energía?

Los botones de control no funcionan.

- ¿Está activado el bloqueo de ajustes? (p.110)

La imagen aparece distorsionada.

- ¿Se corresponde la sincronización de la señal del ordenador con las especificaciones del monitor? (p.120)
- Si está utilizando la señal analógica, haga un ajuste automático de la pantalla. (p.112)
- Si puede cambiar la frecuencia de regeneración en el ordenador que está utilizando, cambie el valor a una frecuencia más baja. (p.120)

No sale ningún sonido de los altavoces.

- ¿Está conectado correctamente el cable de audio? (p.108)
- Lleve a cabo el procedimiento de ajuste del volumen. (p.111)
- ¿Están conectados los auriculares?
- Cuando la pantalla está en el modo de ahorro de energía no sale sonido por los altavoces.

Especificaciones

Especificaciones del producto

Nombre del modelo

- LL-T17A4-H (Gris Plomizo)/LL-T17A4-B (Negro)
- LL-T17D4-H (Gris Plomizo)/LL-T17D4-B (Negro)

Display LCD

43 cm medidos en diagonal Módulo TFT LCD

Resolución (máx.)

SXGA 1280 x 1024 pixels

Colores reproducibles (máx.)

Aprox. 16,19 millones de colores (6 bit + FRC)

Luminosidad (máx.)

250 cd/m²

Retícula

0,264(H) x 0,264(V) mm

Relación de contraste

430:1

Ángulo de visibilidad

Izquierda-derecha 170°; arriba-abajo 150°
(relación de contraste > 5)

Tamaño de pantalla

Horizontal 337,9 mm x Vertical 270,3mm

Señal vídeo

- [LL-T17A4] Analógica RGB (0,7 Vp-p) [75Ω]
- [LL-T17D4] Analógica: Analógica RGB (0,7 Vp-p) [75Ω]
- Digital: Estándar DVI basado en 1.0

Señales de sincronización

Separate Sync (nivel TTL: +/-), Sync on Green, Composite Sync (nivel TTL: +/-)

Compensación de la ampliación

Graduación digital (Amplía VGA/SVGA/XGA, etc. a tamaño de pantalla completo.)

Plug & Play

VESA: DDC2B compatible

Gestión de energía

- [LL-T17A4] VESA: basada en DPMS
- [LL-T17D4] VESA: basada en DPMS
- DVI: basada en DMPM

Salida de altavoces

1 W + 1 W

Borne de señales de entrada

- [LL-T17A4] Mini D-sub de 15 vías (3 hileras)
- [LL-T17D4] Analógica : Mini D-sub de 15 vías (3 hileras)
- Digital/Analógica : DVI-I de 29 vías

Borne de audio de entrada

Clavija estéreo mini

Borne de auriculares

Clavija estéreo mini

Inclinación de pantalla

Hacia arriba aprox. 0 - 20°
Hacia abajo aprox. 0 - 5°

Giro de pantalla

Aprox. 90° de izquierda a derecha (tipo plataforma giratoria)

Suministro eléctrico

CA100 - 240 V, 50/60 Hz

Temperatura ambiental

5 - 35°C

Consumo eléctrico

[LL-T17A4]

33 W(Sin entrada de audio)
(36 W máximo, 1,6 W en el modo de ahorro de energía)

[LL-T17D4]

35 W(Sin entrada de audio)
(38 W máximo, 1,6 W en el modo de ahorro de energía)

Dimensiones (An. x F x Al.)

Aprox. 381 mm x 222 mm x 365 - 412 mm

Peso

Aprox. 6,3 kg (4,1 kg aprox. sin la base)
(Excluyendo el cable de señales.)

Dimensiones (Unidades: mm)

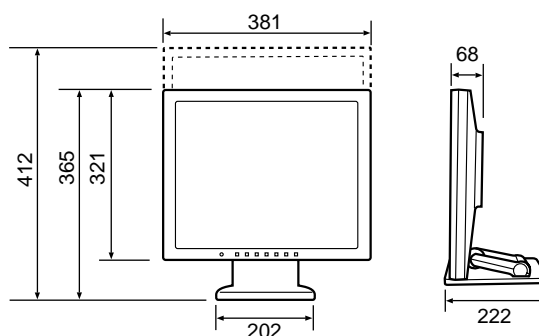

- Cable de señal analógica: aprox. 1,8 m
- Cable de audio: aprox. 1,8 m

[LL-T17D4]

- Cable de señal digital, NL-C04J (que debe adquirirse aparte): aprox. 2,0 m
- Cable de señal analógica, NL-C02E (que debe adquirirse aparte): aprox. 2,0 m

Especificaciones

Sincronizaciones de las señales correspondientes (analógica)

Modo display		Hsync	Vsync	Frecuencia
VESA	640x480	31.5kHz	60Hz	25.175MHz
		37.9kHz	72Hz	31.5MHz
		37.5kHz	75Hz	31.5MHz
	800x600	35.1kHz	56Hz	36.0MHz
		37.9kHz	60Hz	40.0MHz
		48.1kHz	72Hz	50.0MHz
		46.9kHz	75Hz	49.5MHz
	1024x768	48.4kHz	60Hz	65.0MHz
		56.5kHz	70Hz	75.0MHz
		60.0kHz	75Hz	78.75MHz
	1152x864	67.5kHz	75Hz	108.0MHz
	1280x960	60.0kHz	60Hz	108.0MHz
	1280x1024	64.0kHz	60Hz	108.0MHz
		80.0kHz	75Hz	135.0MHz
US text	720x400	31.5kHz	70Hz	28.3MHz
Series Power Macintosh	640x480	35.0kHz	66.7Hz	30.2MHz
	832x624	49.7kHz	74.6Hz	57.3MHz
	1024x768	60.2kHz	75Hz	80.0MHz
	1152x870	68.7kHz	75Hz	100.0MHz
	1280x1024	64.0kHz	60Hz	108.0MHz
80.0kHz		75Hz	135.0MHz	
Series Sun Ultra	1024x768	48.3kHz	60Hz	64.13MHz
		53.6kHz	66Hz	70.4MHz
		56.6kHz	70Hz	74.25MHz
	1152x900	61.8kHz	66Hz	94.88MHz
		71.8kHz	76.2Hz	108.23MHz
	1280x1024	71.7kHz	67.2Hz	117.01MHz
		81.1kHz	76Hz	134.99MHz

- La resolución recomendada es de 1280 x 1024.
- Todos son compatibles únicamente con «non-interlace».
- Las frecuencias para las series Power Macintosh y Sun Ultra son sólo valores de referencia. Para establecer la conexión puede que sea necesario otro adaptador (de venta en el comercio).
- Si el monitor recibe señales de sincronización que no son compatibles, aparecerá [OUT OF TIMING]. Consulte el manual de instrucciones de su ordenador para ajustar la sincronización de forma compatible con el monitor.
- Si el monitor no recibe ninguna señal (synch signal), aparecerá [NO SIGNAL].

Sincronizaciones de las señales correspondientes (digital) [LL-T17D4]

Modo display		Hsync	Vsync	Frecuencia
VESA	640x480	31.5kHz	60Hz	25.175MHz
		37.9kHz	72Hz	31.5MHz
		37.5kHz	75Hz	31.5MHz
	800x600	37.9kHz	60Hz	40.0MHz
		48.1kHz	72Hz	50.0MHz
		46.9kHz	75Hz	49.5MHz
		1024x768	48.4kHz	60Hz
	1152x864	56.5kHz	70Hz	75.0MHz
		60.0kHz	75Hz	78.75MHz
		1152x864	67.5kHz	75Hz
	1280x960	60.0kHz	60Hz	108.0MHz
	1280x1024	64.0kHz	60Hz	108.0MHz
US text	720x400	31.5kHz	70Hz	28.3MHz

- La resolución recomendada es de 1280 x 1024.
- Todos son compatibles únicamente con «non-interlace».
- Aquí se puede conectar un ordenador con un borne de salida DVI (DVI-D24 vías o DVI-I29 vías) y con una capacidad de salida SXGA. (El que la pantalla funcione correctamente depende del tipo de ordenador a conectar.)
- Si el monitor recibe señales de sincronización que no son compatibles, aparecerá [OUT OF TIMING]. Consulte el manual de instrucciones de su ordenador para ajustar la sincronización de forma compatible con el monitor.
- Si el monitor no recibe ninguna señal (synch signal), aparecerá [NO SIGNAL].

Especificaciones

Vías del conector de entrada RGB analógica

(Conector Mini D-sub de 15 vías)

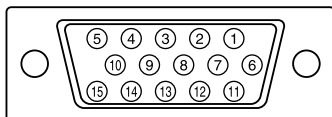

Nº	Función
1	Señal de entrada vídeo rojo
2	Señal de entrada vídeo verde
3	Señal de entrada vídeo azul
4	GND
5	GND
6	GND para señal de vídeo rojo
7	GND para señal de vídeo verde
8	GND para señal de vídeo azul
9	+5V
10	GND
11	GND
12	Datos DDC
13	Para entrada de señal Hsync
14	Para entrada de señal Vsync
15	Reloj DDC

Vías del conector de entrada DVI-I [LL-T17D4]

(Conector DVI-I de 29 vías)

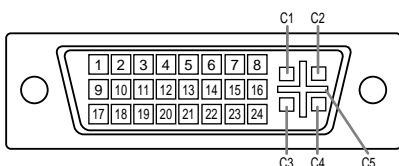

Nº	Función	Nº	Función
1	Datos TMDS 2-	16	Detección de clavija en caliente
2	Datos TMDS 2+	17	Datos TMDS 0-
3	Protector 2/4 de datos TMDS	18	Datos TMDS 0+
4	N.C.	19	Protector 0/5 de datos TMDS
5	N.C.	20	N.C.
6	Reloj DDC	21	N.C.
7	Datos DDC	22	Protector de reloj TMDS
8	Señal analógica sincronizada verticalmente	23	Reloj TMDS +
9	Datos TMDS 1-	24	Reloj TMDS -
10	Datos TMDS 1+	C1	Señal analógica de imagen roja
11	Protector 1/3 de datos TMDS	C2	Señal analógica de imagen verde
12	N.C.	C3	Señal analógica de imagen azul
13	N.C.	C4	Señal analógica sincronizada horizontalmente
14	+5V	C5	GND analógica
15	GND (masa)		

Gestión de energía

LL-T17A4 está basado en VESA DPMS. LL-T17D4 está basado tanto en VESA DPMS como en DVI DMPM. Para activar la función de administrador de electricidad, la placa de video y el ordenador utilizado con ésta deben ajustarse a estos estándares.

DPMS: Display Power Management Signalling (Sistema de administración de energía del monitor)

Modo DPMS	Pantalla	Consumo de corriente	H-sync	V-sync
ON	Encendida	36 W* 38 W**	Sí	Sí
STANDBY	Apagada	1,6 W	No	Sí
SUSPEND			Sí	No
OFF			No	No

*LL-T17A4

**LL-T17D4

DMPM: Digital Monitor Power Management (Gestión de energía del monitor digital) [LL-T17D4]

Modo DMPM	Pantalla	Consumo de corriente
ON	Encendida	38 W
OFF	Apagada	1,6 W

DDC (Plug & Play)

Este monitor soporta el estándar VESA DDC (Display Data Channel).

DDC es un estándar de señalización para la ejecución de las funciones Plug & Play en el monitor o PC. Transmite información tal como el grado de resolución entre el monitor y el PC. Puede utilizar esta función si su ordenador tiene compatibilidad DDC y si está configurado de modo que pueda detectar el monitor Plug & Play. Existen numerosas variedades de DDC debido a las diferencias entre los sistemas. El presente monitor opera con DDC2B.

Instalación de la información de configuración y del perfil ICC (Para Windows)

Según sea el tipo de ordenador o de sistema operativo, puede que sea necesario utilizar el ordenador para llevar a cabo la instalación de la información de configuración del monitor, etc. Si así fuera, siga los pasos que se indican a continuación para instalar la información de configuración del monitor. (Dependiendo del tipo de ordenador o de sistema operativo, los nombres de los comandos y los procedimientos a seguir podrían ser diferentes. Siga el manual de uso propio del ordenador mientras lee esto.)

Acerca del perfil ICC

Un perfil ICC (Consortio Internacional de Color) es un archivo en el que se describen las características de reproducción cromática del monitor LCD. El uso de una aplicación compatible con un perfil ICC permite obtener una reproducción cromática muy precisa.

- Tanto Windows 98/2000/Me/XP utilizan el perfil ICC.
- Al instalar la información de configuración de Windows 98/2000/Me/XP (descrita a continuación), se instala también el perfil ICC. Si únicamente desea instalar el perfil ICC consulte el apartado **Instalación del perfil ICC** en la página 124.
- Cuando se use un perfil ICC, ponga [DISPLAY MODE] a [STD] u [OFFICE] y configure [WHITE BALANCE] a [STD].

Para Windows 95

Instalación de la información de configuración del monitor en Windows 95. Los mensajes de Windows mencionados en la siguiente nota de servicio se basan en la versión inglesa.

En la explicación se da por supuesto que la unidad de CD-ROM es la "D".

1. Introduzca el CD-ROM suministrado en la unidad de CD-ROM del ordenador.
2. Haga clic sobre el botón [Start]. En [Settings], seleccione [Control Panel].
3. Haga doble clic en [Display].
4. Haga clic sobre [Settings], [Advanced Properties], [Monitor] y por último sobre [Change].
5. Haga clic en [Have disk], confirme que [Copy manufacturer's files from:] es [D:] y a continuación haga clic sobre [OK].
6. Confirme que los datos sobre el monitor están seleccionados y haga clic sobre [OK].
7. Compruebe que el monitor está funcionando y a continuación haga clic en [Apply].
8. Haga clic sobre [OK] y cierre la ventana.

Para Windows 98

Instalación de la información de configuración del monitor en Windows 98 y configuración del perfil ICC del monitor como valor predeterminado. Los mensajes de Windows mencionados a continuación se refieren a la versión inglesa. En la explicación se da por supuesto que la unidad de CD-ROM es la "D".

Si ya ha aparecido el "Add New Hardware Wizard":

1. Introduzca el CD-ROM suministrado en la unidad de CD-ROM del ordenador.
2. Haga clic sobre [Next].
3. Coloque una tilde en [Display a list of all the drivers in a specific location, so you can select the driver you want.] y a continuación haga clic sobre [Next].
4. Cuando aparezca [Models], haga clic en [Have disk], confirme que [Copy manufacturer's files from:] es [D:] y haga clic sobre [OK].
5. Confirme que los datos sobre el monitor están seleccionados y a continuación haga clic sobre [Next], [Next] y [Finish]. Si aparece el "Add New Hardware Wizard", repita los comandos de instalación empezando por el paso 2 antes descrito.

Si el "Add New Hardware Wizard" no apareció:

1. Introduzca el CD-ROM suministrado en la unidad de CD-ROM del ordenador.
2. Haga clic sobre el botón [Start]. En [Settings], seleccione [Control Panel].
3. Haga doble clic en [Display].
4. Haga clic en [Settings], [Advanced] y [Monitor].
5. En [Options], seleccione [Automatically detect Plug & Play monitors] y haga clic sobre [Change].
6. Haga clic sobre [Next].
7. Haga clic en [Display a list of all the drivers in a specific location, so you can select the driver you want.] y a continuación sobre [Next].
8. Cuando aparezca [Models], haga clic en [Have disk], confirme que [Copy manufacturer's files from:] es [D:] y haga clic sobre [OK].
9. Confirme que los datos sobre el monitor están seleccionados y a continuación haga clic sobre [Next], [Next] y [Finish].
10. Compruebe que el monitor está funcionando y a continuación haga clic en [Apply].
11. Haga clic sobre [OK] y cierre la ventana.

Instalación de la información de configuración y del perfil ICC (Para Windows)

Para Windows 2000

Instalación de la información de configuración del monitor en Windows 2000 y configuración del perfil ICC del monitor como valor predeterminado. Los mensajes de Windows mencionados a continuación se refieren a la versión inglesa. En la explicación se da por supuesto que la unidad de CD-ROM es la "D".

1. Introduzca el CD-ROM suministrado en la unidad de CD-ROM del ordenador.
2. Haga clic sobre el botón [Start]. En [Settings], seleccione [Control Panel].
3. Haga doble clic en [Display].
4. Haga clic en [Settings], [Advanced] y [Monitor].
5. Haga clic sobre [Properties], [Driver] y [Update Driver].
6. Cuando aparezca el Asistente [Upgrade Device Driver Wizard], haga clic sobre [Next].
7. Coloque una tilde en [Display a list of the known drivers for this device so that I can choose a specific driver] y haga clic sobre [Next].
8. Cuando aparezca [Models], haga clic en [Have disk], confirme que [Copy manufacturer's files from:] es [D:] y haga clic sobre [OK].
9. Seleccione el monitor en la lista que aparece y haga clic en [Next].
10. Haga clic sobre [Next], asegúrese de que el nombre del monitor aparece en la pantalla y haga clic en [Finish]. Si aparece [The Digital Signature Not Found], haga clic en [Yes].
11. Haga clic sobre [Close].
12. Haga clic sobre [OK] y cierre la ventana.

Para Windows Me

Instalación de la información de configuración del monitor en Windows Me y configuración del perfil ICC del monitor como valor predeterminado. Los mensajes de Windows mencionados a continuación se refieren a la versión inglesa. En la explicación se da por supuesto que la unidad de CD-ROM es la "D".

Si ya ha aparecido "Add New Hardware Wizard":

1. Introduzca el CD-ROM suministrado en la unidad de CD-ROM del ordenador.
2. Coloque una tilde en [Specify the location of the driver [Advanced]] y haga clic sobre [Next].
3. Coloque una tilde en [Display a list of all the drivers in a specific location, so you can select the driver you want.] y a continuación haga clic sobre [Next].
4. Cuando aparezca [Models], haga clic en [Have disk], confirme que [Copy manufacturer's files from:] es [D:] y haga clic sobre [OK].
5. Seleccione en la lista los datos del monitor y a continuación haga clic sobre [Next], [Next] y [Finish]. Si aparece el "Add New Hardware Wizard", repita los comandos de instalación empezando por el paso 2 antes descrito.

Si el "Add New Hardware Wizard" no apareció:

1. Introduzca el CD-ROM suministrado en la unidad de CD-ROM del ordenador.
2. Haga clic sobre el botón [Start]. En [Settings], seleccione [Control Panel].
3. Haga doble clic en [Display].
4. Haga clic en [Settings], [Advanced] y [Monitor].
5. En [Options], seleccione [Automatically detect Plug & Play monitors] y haga clic sobre [Change].
6. Coloque una tilde en [Specify the location of the driver [Advanced]] y haga clic sobre [Next].
7. Coloque una tilde en [Display a list of all the drivers in a specific location, so you can select the driver you want.] y haga clic sobre [Next].
8. Cuando aparezca [Models], haga clic en [Have disk], confirme que [Copy manufacturer's files from:] es [D:] y haga clic sobre [OK].
9. Seleccione los datos del monitor y a continuación haga clic sobre [Next], [Next] y [Finish].
10. Compruebe que los datos del monitor aparecen en la pantalla y a continuación haga clic en [Apply].
11. Haga clic sobre [OK] y cierre la ventana.

Instalación de la información de configuración y del perfil ICC (Para Windows)

Para Windows XP

Instalación de la información de configuración del monitor en Windows XP y configuración del perfil ICC del monitor como valor predeterminado. Los mensajes de Windows mencionados a continuación se refieren a la versión inglesa. En la explicación se da por supuesto que la unidad de CD-ROM es la "D".

1. Introduzca el CD-ROM suministrado en la unidad de CD-ROM del ordenador.
2. Haga clic sobre el botón [Start]. Seleccione [Control Panel].
3. Cambie a "Classic View".
4. Haga doble clic en [Display].
5. Haga clic en [Settings], [Advanced] y [Monitor].
6. Haga clic sobre [Properties], [Driver] y [Update Driver].
7. Cuando aparezca el Asistente [Hardware Update Wizard], compruebe [Install from a list or specific location [Advanced]], haga clic sobre [Next].
8. Coloque una tilde en [Don't search. I will choose the driver to install.] y haga clic sobre [Next].
9. Haga clic en [Have disk], confirme que [Copy manufacturer's files from:] es [D:] y haga clic sobre [OK].
10. Seleccione el monitor en la lista que aparece y haga clic en [Next].
Si aparece [has not passed Windows Logo testing...], haga clic en [Continue Anyway].
11. Asegúrese de que el nombre del monitor aparece en la pantalla y haga clic en [Finish].
12. Haga clic sobre [Close].
13. Haga clic sobre [OK] y cierre la ventana.

Instalación del perfil ICC

Instalación del perfil ICC del monitor. (Si ya ha instalado la información de configuración, se habrá instalado también el perfil por lo que no hace falta que lo vuelva a instalar.)

Los mensajes de Windows mencionados a continuación se refieren a la versión inglesa. En la explicación se da por supuesto que la unidad de CD-ROM es la "D".

1. Introduzca el CD-ROM suministrado en la unidad de CD-ROM del ordenador.
 2. Haga clic sobre el botón [Start]. En [Settings], seleccione [Control Panel].
 3. Haga doble clic en [Display].
 4. Haga clic en [Settings] y [Advanced].
 5. Haga clic sobre [General], en [Compatibility] seleccione [Apply the new display setting without restarting] y a continuación haga clic en [Color Management].
 6. Haga clic sobre [Add] y seleccione CD-ROM para indicar la ubicación de los archivos.
 7. Seleccione el perfil color que desea instalar y haga clic sobre [Add].
 8. Seleccione el perfil y haga clic en [Set As Default].
 9. Haga clic sobre [OK] y cierre la ventana.
- Cuando se use un perfil ICC, ponga [DISPLAY MODE] a [STD] u [OFFICE] y configure [WHITE BALANCE] a [STD].

Información acerca del perfil ColorSync (Para MacOS)

Acerca del perfil ColorSync

ColorSync es el sistema de gestión del color de Apple Computer y permite obtener características de reproducción cromática cuando se utiliza con una aplicación compatible. Un perfil ColorSync describe las características cromáticas del monitor LCD.

Notas:

- El perfil ColorSync de este monitor funciona con MacOS 8.5 o superior.
- Si utiliza el perfil ColorSync, ponga [DISPLAY MODE] a [STD] u [OFFICE] y configure [WHITE BALANCE] a [STD].

Configuración del perfil ColorSync

Notas:

- Debe tener **PC Exchange** o **File Exchange** instalado en su sistema.
- Dependiendo del tipo de ordenador o de sistema operativo, los nombres de los comandos y los procedimientos a seguir podrían ser diferentes. Siga el manual de uso propio del ordenador mientras lee esto.

1. Introduzca el CD-ROM suministrado en la unidad de CD-ROM del ordenador.
2. Copie el perfil usado por el disco de aplicación en la carpeta de perfil ColorSync de la carpeta del sistema.
3. En el panel de control seleccione ColorSync y elija el perfil a utilizar.

Instrucciones para acoplar un brazo de compatibilidad VESA

Puede acoplar al monitor un brazo o una base (de venta en el comercio) conforme al estándar VESA. La adquisición del brazo o la base queda a discreción del cliente.

Brazos o bases aptos para el uso

Los accesorios deben cumplir los siguientes requisitos:

- Deben ser compatibles con el estándar VESA.
- Deben tener una separación mínima de 100 mm x 100 mm entre los orificios para los tornillos en la sección a acoplar.
- No deben caerse ni romperse una vez acoplados al monitor.

Cómo acoplar el brazo o la base

- Tenga cuidado de no doblar excesivamente el cable ni utilizar cables de prolongación ya que ello podría llevar a un funcionamiento anómalo.
- Al mismo tiempo que sigue estas instrucciones, consulte también las instrucciones de instalación en el manual de manejo suministrado con el brazo o la base.

¡PRECAUCIÓN!

- Tenga cuidado de no atrapar sus dedos entre la pantalla y la base ni deje caer la base. Puede herirse.

1. Retire los cables.
2. Extienda un paño suave sobre una superficie horizontal apropiada.
3. Con mucho cuidado de no dañar el monitor, deposítelo suavemente sobre el paño con la parte de la pantalla mirando hacia abajo.

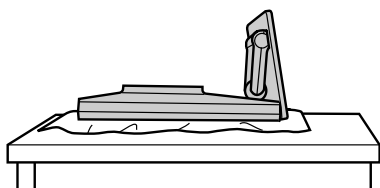

4. Desmonte la cubierta.
 - Presione las áreas  en los lados y levante.

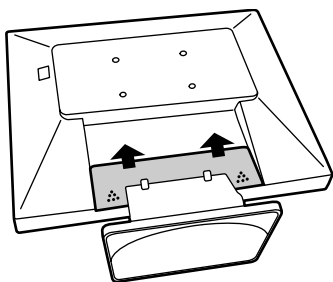

5. Retire los seis tornillos y desmonte la base del monitor.

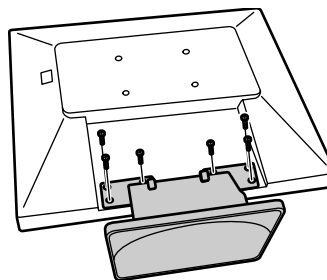

Notas:

- La base se ha diseñado específicamente para este monitor, no la use con ningún otro equipo ni para otro fin.
- Le recomendamos que guarde los cuatro tornillos junto con la base que ha retirado para que volver a utilizar la base fijando los cuatro tornillos correctos. Si utiliza otro tipo de tornillos, puede dañar la parte interior del monitor.

6. Acople el brazo al monitor apretando los cuatro tornillos.

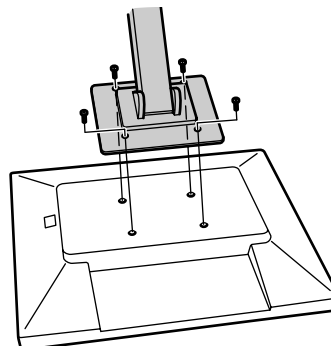

Nota:

- Los tornillos utilizados para acoplar el brazo deberían de ser del tamaño M4 con un saliente de 6 mm ~ 8 mm desde el plano sobre el que debe acoplarse. El uso de diferentes tornillos puede provocar la caída del monitor o causar daños en la parte interior.

6 - 8 mm

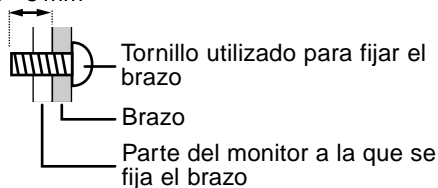



Memo

A large, empty rectangular box with rounded corners, intended for writing a memo.



Memo

A large, empty rectangular box with rounded corners, intended for writing a memo.



Memo

A large, empty rectangular box with rounded corners, intended for writing a memo.



Memo

A large, empty rectangular box with rounded corners, intended for writing a memo.





SHARP[®]
SHARP CORPORATION