

# **Shark**

PLUS

## **Lightweight Canister Vacuum Aspiradora Liviana Aspirateur à Chariot Léger**

**OWNER'S MANUAL  
MANUAL DEL USUARIO  
MANUEL D'UTILISATION**  
Model/Model/Modèle: EP703C  
120V., 60Hz., 10 Amps/Amperes



### **EURO-PRO Operating LLC**

U.S.: 94 Main Mill Street, Door 16  
Plattsburgh, NY 12901

Canada: 4400 Bois-Franc  
St-Laurent, QC H4S 1A7

Tel. : 1 (800) 798-7398  
[www.sharkvac.com](http://www.sharkvac.com)

# IMPORTANT SAFETY INSTRUCTIONS

When using your **Lightweight Canister Vacuum**, basic safety precautions should always be observed, including the following:

**WARNING:** To reduce the risk of fire, electrical shock, or injury:

- Do not** leave vacuum cleaner unattended when it is plugged in. Unplug from outlet when not in use.
- To reduce the risk of electric shock – do not use outdoors or on wet surfaces. **Do not** handle plug or vacuum cleaner with wet hands.
- Do not** allow children to use as a toy. Close attention is necessary when used by or near children.
- Use only as described in this manual. Use only manufacturer's recommended attachments.
- Do not** use with damaged cord or plug. **Do not** use vacuum cleaner if it has been dropped, damaged, left outdoors, or dropped into water. Return appliance to **EURO-PRO Operating LLC** for examination, repair or adjustment.
- Do not** pull or carry by cord. **Do not** use cord as a handle, close a door on cord, or pull cord around sharp edges or corners. **Do not** run appliance over cord. Keep cord away from heated surfaces.
- Do not** unplug by pulling on cord. To unplug, grasp the plug, not the cord.
- Keep hair, loose clothing, fingers, and all parts of body away from openings and moving parts.
- Do not** pick up hot coals, cigarette butts, matches or any hot, smoking, or burning objects.
- Do not** pick up hard or sharp objects such as glass, nails, screws, coins, etc.
- Do not** use without all filters in place.
- Turn off all controls before plugging or unplugging vacuum cleaner.
- Use extra care when vacuuming on stairs.
- Do not** pick up flammable or combustible materials (lighter fluid, gasoline, kerosene, etc.) or use in the presence of explosive liquids or vapor.
- Do not** pick up toxic material (chlorine bleach, ammonia, drain cleaner, etc.).
- Do not** use in an enclosed space filled with vapors given off by oil based paints, paint thinner, moth proofing substances, flammable dust, or other explosive or toxic vapors.
- Always unplug this appliance before connecting or disconnecting vacuum hose. Always hold the plug when rewinding the power cord. **Do not** allow plug to whip when rewinding.
- Use only on dry, indoor surfaces.
- Do not** use for any purpose other than described in this user's guide.
- Use **only** extension cords UL or cUL-rated at 15 amperes. Extension cords rated for less amperage may overheat. Care should be taken to arrange the cord so that the cord cannot be pulled or tripped over.
- Do not** put any objects into openings. **Do not** use with any opening blocked. Keep free of dust, lint, hair and anything else that may reduce air flow.
- Store your appliance indoors in a cool, dry area.
- Keep your work area well lit.
- Do not** immerse the vacuum in water or other liquids.
- Keep end of hose, wands and other openings away from your face and body.

## SAVE THESE INSTRUCTIONS For Household Use Only



**WARNING:** To reduce the risk of electric shock, this appliance has a polarized plug (one blade is wider than the other). This plug will fit in a polarized outlet only one way. If the plug does not fit fully in the outlet, reverse the plug. If it still does not fit, contact a qualified electrician to install the proper outlet. Do not modify the plug in any way.

**EURO-PRO X**  
**GARANTIE LIMITÉE D'UN (1) AN**

**EURO-PRO Operating LLC** garantit ce produit contre les défauts de pièces et main d'oeuvre pour une période d'un (1) an à compter de la date d'achat. Cette garantie s'applique lorsque l'appareil est utilisé dans le cadre d'un usage normal domestique. Si cet appareil venait qu'à ne pas fonctionner correctement sous un usage domestique normal à l'intérieur de la période de garantie d'un (1) an, retournez l'appareil et les accessoires, avec frais de transport prépayés, à **EURO-PRO Operating LLC** à l'adresse ci-dessous. Si l'appareil est trouvé défectueux de matériau ou de main-d'oeuvre, **EURO-PRO Operating LLC** le réparera ou le remplacera sans frais. Une preuve de la date d'achat ainsi qu'un montant de 10.95\$ afin de couvrir les coûts de transport et de manutention doivent être inclus. \*

É-U: **EURO-PRO Operating LLC**, 94 Main Mill Street, Door 16, Plattsburgh, N.Y., 12901  
Canada: **EURO-PRO Operating LLC**, 4400 Bois Franc, St Laurent, Québec H4S 1A7

Les accessoires consommables incluant, sans limitation, les brosses et les pièces électriques qui nécessitent un remplacement normal sont spécifiquement exclus de la garantie. La responsabilité de **EURO-PRO Operating LLC** se limite entièrement au coût de réparation ou de remplacement de l'unité selon son choix. La garantie ne couvre pas l'usure normale des pièces et ne s'applique à aucun appareil qui a été modifié ou utilisé pour des fins commerciales. La garantie limitée ne couvre pas les dommages causés par un mauvais usage, de l'abus, de la négligence lors de la manutention ou des dommages dus à un mauvais emballage ou à une mauvaise manipulation lors du transport. Cette garantie ne couvre pas les dommages ou défauts causés ou résultants de dommages dus au transport ou à la réparation, à l'entretien ou à toute altération de ce produit ou de chacune de ses pièces, qui aurait été effectués par une personne non autorisée par **EURO-PRO Operating LLC**.

Cette garantie est donnée seulement à l'acheteur original de l'unité et exclut toute autre garantie légale et/ou conventionnelle. La responsabilité de **EURO-PRO Operating LLC** s'il y en a une, se limite aux obligations spécifiques exprimées sous cette garantie limitée. En aucun cas **EURO-PRO Operating LLC** ne peut être tenu responsable pour des dommages indirects ou consécutifs de toute nature confondue. Certaines provinces n'autorisent pas l'exclusion ou limitation de dommages circonstanciels ou consécutifs, auquel cas cette disposition ne s'appliquerait pas. Cette garantie vous donne des droits légaux spécifiques, et il se peut que vous ayez d'autres droits qui peuvent varier d'un état à l'autre ou d'une province à l'autre.

**\*Important: Emballez soigneusement l'item afin de prévenir tout dommage lors de l'envoi. Assurez-vous d'inclure une preuve de date d'achat et d'attacher une étiquette à l'item avec votre nom, votre adresse complète et votre numéro de téléphone avec une note au sujet de l'achat, du numéro de modèle et ce que vous croyez être le problème de l'item. Nous vous recommandons d'assurer votre envoi (puisque les dommages dus au transport ne sont pas couverts par la garantie). Marquez à l'extérieur de votre paquet « À L'ATTENTION DU SERVICE À LA CLIENTÈLE ». Nous essayons constamment d'améliorer nos produits, donc les clauses contenues dans ce document peuvent changer sans préavis.**



## CARTE D'ENREGISTREMENT DU PRODUIT Pour les clients canadiens seulement

S'il vous plaît, veuillez remplir et poster la carte d'enregistrement du produit à l'intérieur des dix (10) jours suivant l'achat. L'enregistrement nous permettra de vous contacter dans le cas fort improbable d'un rappel ou d'un avis de sécurité. En retournant cette carte vous reconnaissez avoir lu et compris le mode d'emploi, et les avertissements présentés dans les instructions s'y rattachant.

Canada: **EURO-PRO Operating LLC**, 4400 Bois Franc, St Laurent, Québec H4S 1A7

Modèle EP703C

Modèle de l'Appareil

Date d'Achat \_\_\_\_\_ Nom du magasin \_\_\_\_\_

Nom du Propriétaire \_\_\_\_\_

Adresse \_\_\_\_\_ Ville \_\_\_\_\_ Prov. \_\_\_\_\_ Code Postal \_\_\_\_\_

## GUIDE DE RÉOLUTION DE PROBLÈMES

GUIDE DE DÉPANNAGE		
PROBLÈME	CAUSE POSSIBLE	SOLUTION POSSIBLE
Le moteur tourne mais il n'y a aucune aspiration	<ol style="list-style-type: none"> <li>1. Le tuyau ou l'entrée d'air est bloqué.</li> <li>2. Vérifiez l'indicateur du sac à poussière.</li> <li>3. Le tuyau n'est pas inséré dans la conduite d'entrée adéquatement.</li> </ol>	<ol style="list-style-type: none"> <li>1. Vérifiez si rien ne bloque (enlevez ce qui peut bloquer)</li> <li>2. Si le sac est plein, remplacez-le.</li> <li>3. Insérez le tuyau dans la conduite d'entrée jusqu'à ce que vous entendiez un déclic.</li> </ol>
Le cordon ne se rembobine pas.	<ol style="list-style-type: none"> <li>1. Le cordon est tordu.</li> <li>2. Le cordon est tiré trop loin après la marque rouge.</li> </ol>	<ol style="list-style-type: none"> <li>1. Tirez le cordon, raidissez-le et rembobinez de nouveau.</li> <li>2. Tenez la prise, appuyez sur le bouton de rembobinage et essayez de nouveau.</li> </ol>
L'aspirateur ne fonctionne pas	<ol style="list-style-type: none"> <li>1. L'appareil n'est pas bien branché.</li> <li>2. Pas d'électricité dans la prise.</li> <li>3. Fusible grillé ou disjoncteur déclenché</li> <li>4. Le thermostat du moteur peut s'être déclenché.</li> </ol>	<ol style="list-style-type: none"> <li>1. Branchez fermement l'appareil.</li> <li>2. Vérifiez les fusibles ou le disjoncteur.</li> <li>3. Remplacez les fusibles ou relancez le disjoncteur</li> <li>4. Laissez l'unité refroidir pendant 45 minutes avant de la remettre en marche.</li> </ol>
La brosse turbo ne tourne pas ou tourne lentement	<ol style="list-style-type: none"> <li>1. La brosse rotative est obstruée.</li> <li>2. Le tuyau est obstrué,</li> <li>3. Le sac est plein.</li> <li>4. Les filtres doivent être changés.</li> </ol>	<ol style="list-style-type: none"> <li>1. Enlevez ce qui peut obstruer.</li> <li>2. Enlevez ce qui peut obstruer.</li> <li>3. Remplacez le sac à poussière.</li> <li>4. Remplacez les filtres.</li> </ol>

## COMMANDE DE FILTRES DE REMPLACEMENT

### POUR COMMANDER DES FILTRES ET DES SACS DE REMPLACEMENT

pour le modèle EP703C

Appelez au: 1 (866) 826-6941

Du lundi au vendredi de 8 h 30 à 17 h 00 heure de l'est.

ou

visitez notre site Web: [www.sharkvac.com](http://www.sharkvac.com)

### POUR UN SUPPORT TECHNIQUE

pour le modèle EP703C

Appelez au 1 (866) 826-6941

Du lundi au vendredi de 8 h 30 à 17 h 00 heure de l'est.

**N'ESSAYEZ PAS DE NETTOYER ou DE RÉUTILISER les SACS À POUSSIÈRES EN PAPIER: Remplacez-les toujours avec de nouveaux sacs en papier ou des sacs en tissu propres afin de garder votre unité en condition de marche.**

## PRECAUTIONARY MEASURES

**Important:** If the suction opening of the unit, the hose or the extension tubes are **BLOCKED**, switch off the vacuum cleaner and remove the blocking substance before you start the unit again.

1. **Do not** operate the vacuum cleaner too close to heaters or radiators.

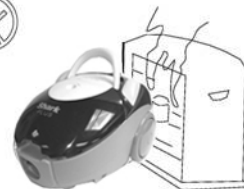

2. Before inserting the power plug into the wall outlet, make sure that your hands are dry.

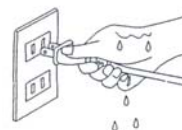

3. Before you start vacuuming, make sure to remove large or sharp objects that might damage the dust bag.



4. When pulling out the power plug from the wall outlet, pull the plug not the power cord.

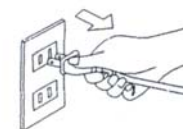

5. **Do not** pick up anything that is burning or smoking such as cigarettes, matches or hot ashes.
6. **Do not** use without all filters and dust bag in place.

**Note:** This vacuum cleaner is equipped with a plug and power cord that retract automatically. If the cord or plug get damaged, it must be replaced by a qualified technician.

**Warning:** Hold the plug when rewinding the cord. **Do not** allow the cord to whip when rewinding.

# GETTING TO KNOW YOUR LIGHTWEIGHT CANISTER VACUUM

1. Flexible Hose
2. Dusting Brush
3. Crevice Tool
4. Air Driven Turbo Brush
5. Hose Release Button
6. Dust Bag
7. Dust Bag Indicator light
8. Cord Rewind Button
9. Carry Handle
10. On/Off Button
11. Floor-to-Carpet Brush
12. Main Unit
13. Lower Extension Tube
14. Accessory Caddy
15. Upper Extension Tube
16. Curved Wand/Hose Extension
17. Manual Suction Control

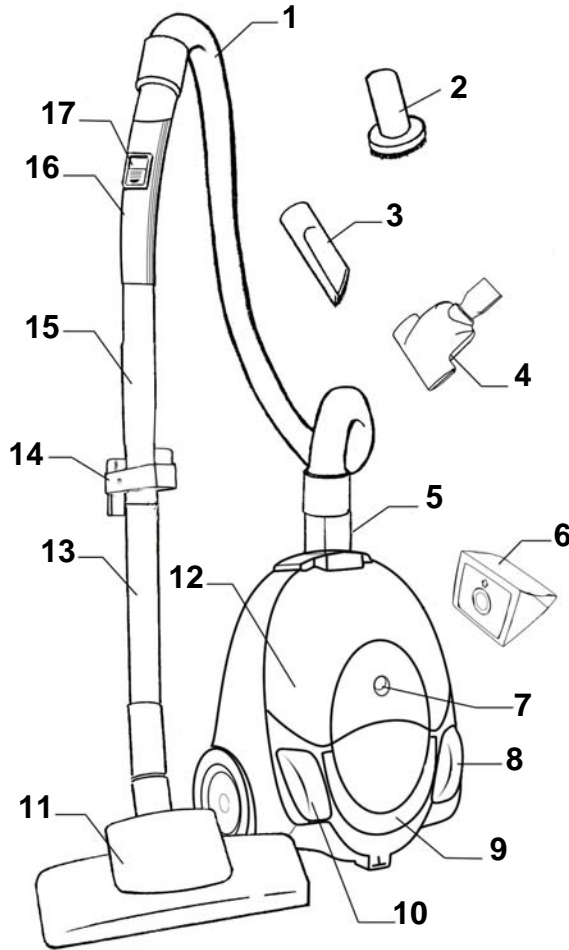

## Technical Specifications

Voltage: 120V., 60Hz.  
Power: 10 Amps

Illustrations may differ from actual product.

# INSTRUCTIONS D'UTILISATION

## Nettoyage du filtre avant le moteur

Le filtre en mousse de polyuréthane blanc est situé à l'intérieur de l'unité, derrière le sac à poussière.

1. Ouvrez le couvercle de l'aspirateur et tirez le filtre vers le haut et l'extérieur de l'aspirateur.
2. Nettoyez le filtre et laissez-le sécher à l'air pendant 24 heures.
3. Glissez le filtre propre en position entre les deux montants et l'entrée du moteur. (Fig. 18)

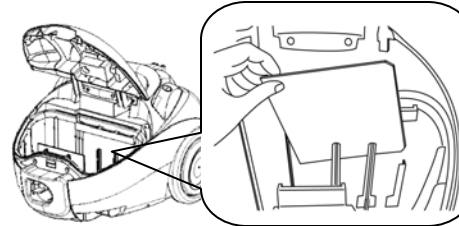

Fig. 18

## Remplacement du filtre suivant le moteur

Le filtre suivant le moteur en mousse de polyuréthane blanc est situé à l'arrière de l'unité principale.

1. Appuyez sur la porte du bouton de relâchement du filtre suivant le moteur et enlevez la porte du filtre suivant le moteur. (Figure 19 et 20)

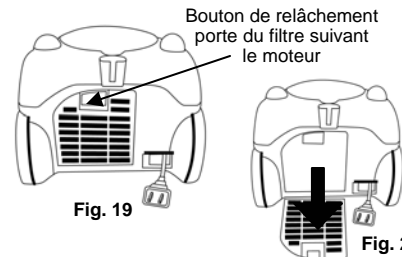

Fig. 19

Fig. 20

2. Enlevez le filtre. (Fig. 21)

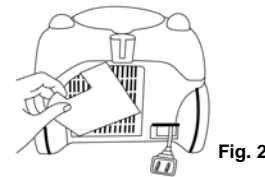

Fig. 21

3. Nettoyez le filtre et laissez-le sécher à l'air pendant 24 heures. Ensuite, réinsérez le filtre et fermez la porte du filtre suivant le moteur.

## Position à plat et verticale

Veillez noter que votre aspirateur peut être placé à la verticale ou à plat pour sauver de l'espace.

1. Pour le placer à la verticale, placez l'unité principale en position verticale telle que montrée à la Fig. 22.
2. Pour un arrêt à plat, placez l'aspirateur sur ces trois roues et glissez la brosse à plancher dans sa position verrouillée avec le réceptacle qui repose sur l'arrière de l'unité. (Figure 23 et 24)

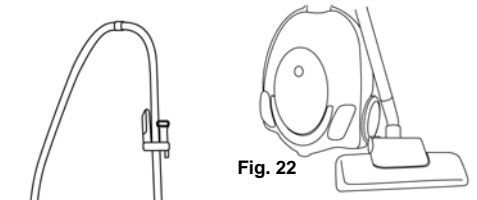

Fig. 22

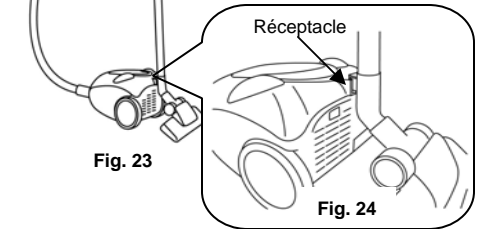

Fig. 23

Fig. 24

## Thermostat du Moteur Important:

Cet appareil est doté d'un thermostat de protection du moteur. Si pour une raison, l'aspirateur surchauffait, le thermostat éteint automatiquement l'appareil. Si cela se produisait:

- Appuyez une fois sur le bouton Marche/Arrêt. Débranchez la fiche de la source d'alimentation.
- Vérifiez la source de la surchauffe. (c'est-à-dire boyau ou filtre obstrué)
- Si vous trouvez le boyau ou un filtre obstrué, débouchez le boyau ou remplacez les filtres.
- Attendez au moins 45 minutes avant de réutiliser l'aspirateur.
- Après que l'unité ait refroidi pendant 45 minutes, branchez l'unité et appuyez sur Marche/Arrêt. L'aspirateur devrait démarrer.
- Si l'aspirateur ne démarre toujours pas, contactez le service à la clientèle au 1(800) 798-7398.

# INSTRUCTIONS D'UTILISATION

- Si le cordon ne revient pas complètement, ressortez-le et appuyez de nouveau sur le bouton de retour du cordon.

**Avertissement:** Tenez la fiche lorsque vous ramenez le cordon. **Ne laissez PAS** le cordon donner des coups de fouet lorsque vous l'enroulez.

## Lumière indicatrice du sac à poussière

L'indicateur rouge du sac à poussière peut s'allumer lorsque vous êtes en train de nettoyer pour vous indiquer que le sac en tissu/papier est plein et qu'il doit être vidé ou changé. (Fig. 14)

**Remarque:** Vous pouvez tester votre lumière indicatrice du sac à poussière en plaçant votre main à l'extrémité du tuyau flexible lorsque l'aspirateur est en marche. La lumière indicatrice devrait tourner au rouge.

Lumière indicatrice du sac à poussière

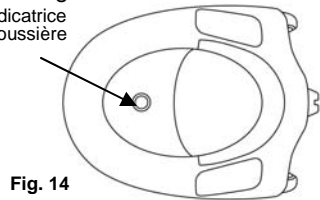

Fig. 14

## Insertion du sac à poussière

**Avertissement:** Afin de réduire les risques de décharges électriques, le cordon d'alimentation doit être déconnecté avant d'effectuer le changement du sac de poussière ou tout type d'entretien ou de résolution de problème.

1. Pour ouvrir l'unité centrale, tirez sur l'indentation d'ouverture. (Fig. 15)

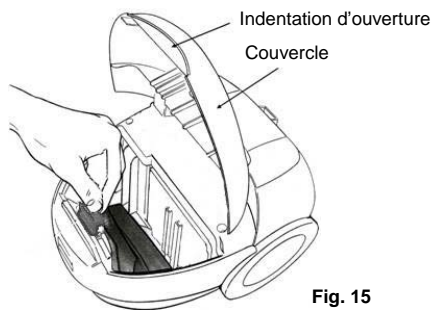

Fig. 15

2. Enlevez le vieux sac à poussière en appuyant sur le loquet du sac vers vous et vers l'extérieur. (Fig. 16)



Fig. 16

3. Ensuite, tirez sur le collet de carton et soulevez légèrement le sac à l'extérieur du compartiment. (Fig. 17)

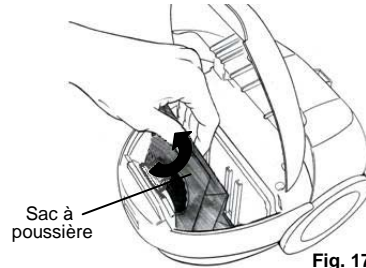

Fig. 17

4. Remplacez-le avec un nouveau sac à poussière propre et assurez-vous que le collet de carton est bien en place dans le loquet du sac.

**Avertissement:** Avant de refermer l'unité principale, assurez-vous que le sac en tissu ou en papier est bien positionné dans le compartiment et ne prend pas dans les charnières lorsque vous refermez le couvercle.

## Nettoyer les Filtres

Votre aspirateur est équipé avec un système de filtration qui aide à réduire la poussière et le pollen dans votre maison. Le filtre avant le moteur empêche la poussière d'entrer dans la chambre du moteur tandis que le filtre après le moteur aide à nettoyer la sortie de l'aspirateur.

Le filtre avant le moteur et le filtre après le moteur peuvent être lavés à la main et réutilisés au besoin. Rincez les filtres dans de l'eau tiède jusqu'à ce que l'eau soit claire. Laissez toujours les filtres sécher au moins pendant 24 heures.

**Remarque:** Les filtres avant et après le moteur doivent être enlevés, nettoyés et réinsérés au moins deux fois par année.

**Attention:** N'utilisez PAS l'aspirateur sans que les deux filtres soient en place.

**Attention:** N'utilisez PAS l'aspirateur avec des filtres mouillés ou humides en place.

# OPERATING INSTRUCTIONS

## Assembling Your Vacuum Cleaner

**Note:** Always remove the power plug from the wall outlet before assembling or removing accessories.

## Attaching the Flexible Hose

1. Insert the flexible hose into the air intake duct. Push in until you hear a 'click', indicating that flexible hose is locked into place. (Fig. 1)

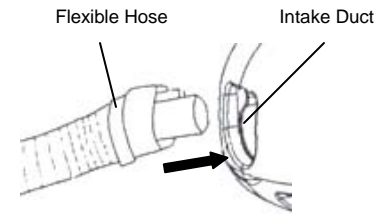

Fig. 1

2. Insert the upper extension tube into the curved wand/hose extension. The upper extension tube is the one with the accessory caddy attached. Then insert the lower extension tube into the upper extension tube. (Fig. 2)

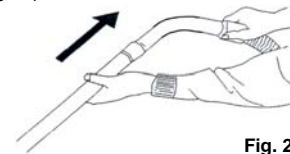

Fig. 2

3. Push the lower extension tube into the floor-to-carpet brush. (Fig. 3)

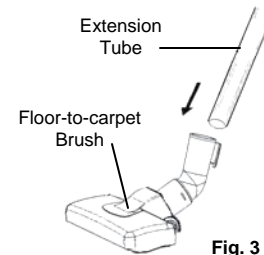

Fig. 3

## Inserting the Dust Bag

**Warning:** To reduce the risk of electric shock, the power cord must be disconnected before changing the dust bag or performing maintenance/troubleshooting.

1. Remove the flexible hose from the air intake duct by pressing on the hose release button and pulling out. Place your fingers in the opening indentation and lift the front cover up. (Fig. 4)

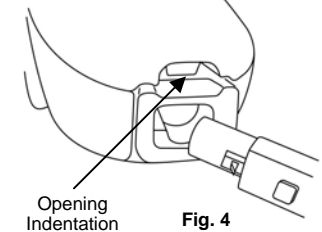

Fig. 4

2. Holding the dust bag in your hand, grasp the cardboard collar. (Fig. 5) You will notice that the cardboard collar has an arrow on it to show you which end must be inserted into the tab located near the intake duct. (Fig. 6)

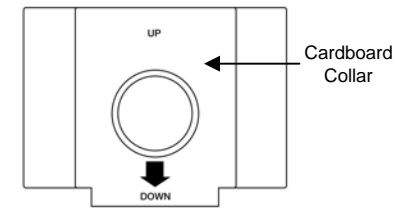

Fig. 5

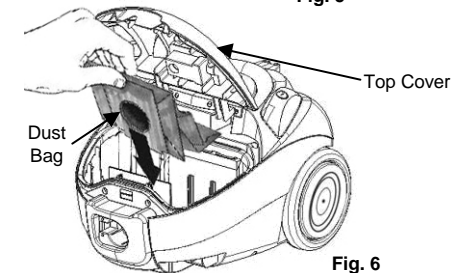

Fig. 6

3. Place the dust bag inside the main unit and guide the cardboard collar into the tab provided.

# OPERATING INSTRUCTIONS

- Tilt the bag forward as shown in Fig. 7.

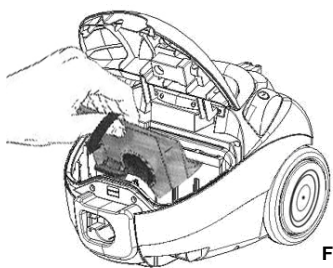

Fig. 7

- Lock the bag in its place with the lock as shown in Fig. 8.

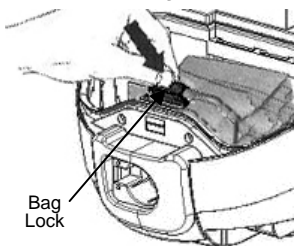

Fig. 8

- Close the top cover of the vacuum.  
**Note:** The vacuum cleaner cover will not close if there is no cloth or paper bag inserted and locked in its place in the bag holder

## Using the Accessories

The dusting brush and crevice tool can be used with both the flexible hose alone, or attached to the end of one or both of the extension tubes, for greater reach.

## Using the Floor-to-Carpet Brush

Please note that the convenient 3-way adjustability and 6 soft rubber wheels on the floor-to-carpet brush enable you to freely move from carpet to bare floor without any adjustments.

**Suggestion:** After vacuuming with the floor-to-carpet brush, use the crevice tool to clean the floor brush.

## Dusting Brush

The dusting brush is used for the furniture

## Crevice Tool

For radiators, crevices, corners, baseboards and between cushions.



## Accessory Caddy

Located on the extension tube, the accessory caddy allows you to store your accessories within your reach. No more hunting for the dusting brush or crevice tool, the accessory caddy keeps your vacuum accessories at your fingertips. (Fig. 9)

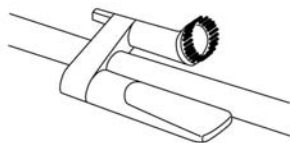

Fig. 9

## Using the Air Driven Turbo Brush

The air driven turbo brush may be used with the extension tubes or with the flexible hose only.

To use the air driven turbo brush with the extension tubes:

- Attach the air driven turbo brush to the end of the extension tube. You may wish to use only one extension tube, or you may use both tubes for greater reach.
- To remove the turbo brush, pull and twist it off of the extension tube.

To use the air driven turbo brush with the flexible hose only:

- Remove the extension tubes from the end of the flexible hose.
- Attach the air driven turbo brush to the end of the flexible hose.
- To remove, pull and twist the brush off of the end of the flexible hose.

The efficiency of your air driven turbo brush depends on the bristle brush rotating at high speed. Strong air suction is needed to accomplish this. In order to ensure that maximum air suction is maintained, please read the following instructions:

- Change the dust bag frequently.
- Replace the pre-motor and post motor filters as needed.
- Ensure that the rotating brush is kept free of hair and string which may accumulate and decrease brush performance.
- Keep Air Driven Turbo Brush turbine free of dirt and foreign matter. (See Fig. 9 and cleaning instructions)

# INSTRUCTIONS D'UTILISATION

- Gardez la turbine de la brosse turbo entraînée à l'air libre de saletés ou d'autres matières encombrantes. (Voir Fig. 9 et les instructions de nettoyage)

## Nettoyage de la brosse turbo entraînée à l'air

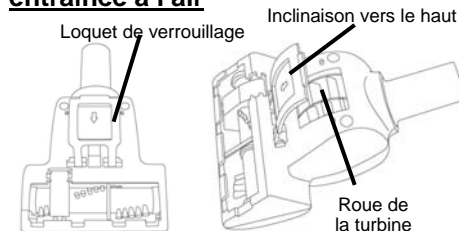

Fig. 10

De temps en temps, la turbine de votre brosse turbo devra être nettoyée. Pour la nettoyer:

- Retirez la brosse turbo du tuyau ou de l'unité.
- Tournez la brosse turbo sur le côté et ouvrez le couvercle pour accéder à la roue de la turbine. (Fig. 10)
- Il peut y avoir de la poussière, de la peluche, cheveux etc. sur la roue de la turbine. Enlevez le plus possible.
- Vous pouvez aussi utiliser le tuyau de l'unité pour enlever les débris additionnels de la turbine.

## Contrôle manuel de la succion

Votre aspirateur comprend un contrôle manuel de la succion. Ce contrôle manuel de la succion peut être ajusté en glissant le régulateur à la position désirée. (Figure 11) La position Ouvrir offre moins d'aspiration et Fermer offre une aspiration maximale. Par exemple, moins d'aspiration est requise sur le tissu d'ameublement et les tentures comparativement aux tapis qui nécessitent une aspiration maximale.

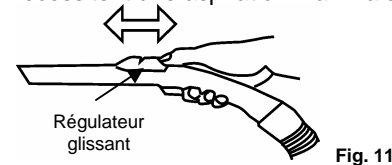

Fig. 11

## Utilisation de votre aspirateur

Une fois que les connexions sont en place, déroulez une quantité suffisante de câble et insérez la fiche dans la prise murale. (Fig. 12)

- Insérez le cordon d'alimentation dans la prise murale.

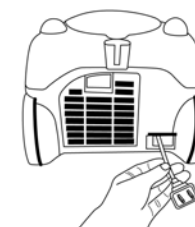

Fig. 12

- Appuyez sur l'interrupteur Marche/Arrêt pour mettre l'aspirateur en marche. (Fig. 13)
- Pour rembobiner le cordon d'alimentation, appuyez sur le bouton de rembobinage du cordon et maintenez la prise du cordon d'une main afin de vous assurer qu'elle ne fouette rien ni personne ce qui pourrait entraîner des blessures ou des dommages. (Fig. 13)

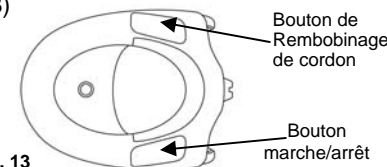

Fig. 13

## Cordon d'Alimentation

Votre aspirateur contient un cordon d'alimentation qui peut se rétracter automatiquement.

Pour dérouler votre cordon d'alimentation:

- Tirez-le par l'arrière et déroulez-le à la longueur désirée.
- La marque jaune sur le cordon d'alimentation montre la longueur idéale du câble.

**Attention: NE tirez PAS** sur le cordon d'alimentation plus loin que la marque rouge sur le cordon puisque cela pourrait l'endommager.

Pour rembobiner le cordon d'alimentation:

- Appuyez sur le bouton d'arrêt et débranchez la fiche de la prise électrique. Ensuite, appuyez sur le bouton de rembobinage du cordon. (Fig. 13)

# INSTRUCTIONS D'UTILISATION

4. Inclinez le sac tel que montré à la Fig. 7

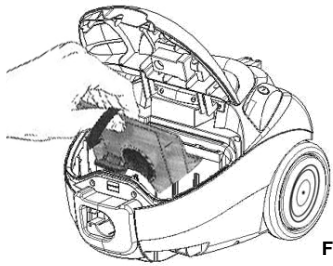

Fig. 7

5. Raccordez le sac à son emplacement avec les crans montrés à la Fig. 8.

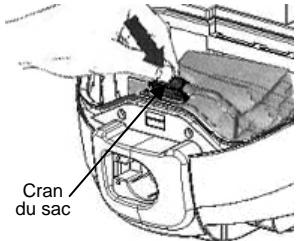

Fig. 8

6. Refermez le couvercle de l'aspirateur.  
**Remarque:** Le couvercle de l'aspirateur ne se refermera pas s'il n'y a pas de sac de tissu ou de papier inséré et raccordé sur le support de sac.

## Utiliser les accessoires

La brosse d'époussetage et le suceur plat peuvent être utilisés avec le tuyau flexible seulement ou attachés à l'extrémité de l'un ou des deux extensions de tuyau pour une plus grande portée.

## Utilisation de la brosse à plancher et tapis

Veillez noter que la capacité de réglage en 3 points et les 6 roues en caoutchouc souple de la brosse à plancher et tapis vous permettent de vous déplacer du tapis au plancher sans aucun ajustement.

**Suggestion:** Après avoir passé l'aspirateur avec la brosse à plancher et tapis, utilisez le suceur plat pour nettoyer la brosse à plancher et tapis.

## Brosse à épousseter

La brosse à épousseter est utilisée pour les meubles



## Suceur plat

Pour les radiateurs, fissures, coins, plinthes et entre les coussins.



## Chariot d'accessoires

Situé sur l'extension du tuyau, le chariot à accessoires vous permet de ranger vos accessoires en les gardant à votre portée. Plus besoin de chercher votre brosse à épousseter ou votre suceur plat, le chariot à accessoires garde vos accessoires près de vous. (Fig. 9)

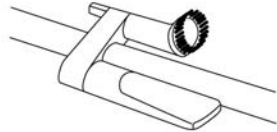

Fig. 9

## Utilisation de la brosse turbo entraînée à l'air

La brosse turbo entraînée à l'air peut être utilisée avec les extensions de tuyau ou sur le tuyau flexible seul.

### Pour utiliser la brosse turbo entraînée à l'air avec les extensions de tuyau:

1. Attachez la brosse turbo entraînée à l'air à l'extrémité de l'extension de tuyau. Vous pouvez vouloir utiliser seulement une extension de tuyau ou les deux pour plus de portée.
2. Pour enlever la brosse turbo, tirez et tournez- la par rapport à l'extension de tuyau.

### Pour utiliser la brosse turbo entraînée à l'air avec le tuyau flexible seulement:

1. Enlevez les extensions de tuyau de l'extrémité du tuyau flexible.
2. Attachez la brosse turbo entraînée à l'air à l'extrémité du tuyau flexible.
3. Pour l'enlever, tirez et tournez-la par rapport à l'extrémité du tuyau flexible.

L'efficacité de votre brosse turbo entraînée à l'air dépend de la rotation à haute vitesse de la brosse en soies. Une forte aspiration est nécessaire pour donner de bons résultats. Afin d'assurer une aspiration d'air maximale, veuillez lire les directives suivantes:

1. Changez le sac à poussière fréquemment.
2. Remplacez les préfiltres de moteur et les filtres suivant le moteur au besoin.
3. Assurez-vous que la brosse rotative est exempte de cheveux et de fils qui peuvent s'accumuler et réduire l'efficacité de la brosse.

# OPERATING INSTRUCTIONS

## Cleaning Air Driven Turbo Brush

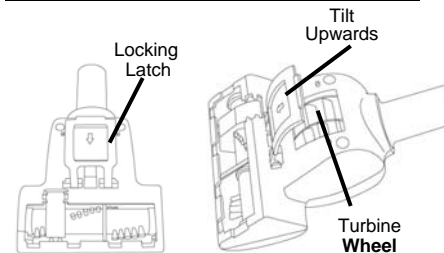

Fig. 10

From time to time, the turbine of your turbo brush will require cleaning. To do this:

1. Remove the turbo brush from the hose or unit.
2. Turn turbo brush over and open the hinged cover to access the turbine wheel. (Fig. 10)
3. There may be some dust, lint, hair, etc on the turbine wheel. Remove as much of this as possible.
4. You may also use the unit's hose to remove any additional debris from the turbine.

## Manual Suction Control

Your vacuum cleaner includes a manual variable suction control. The suction power can be adjusted by moving the slide regulator to the desired position. (Fig. 11) Open gives you less suction, closed gives you maximum suction. For example, less suction is required on upholstery and draperies compared to thick carpets, which require maximum suction.

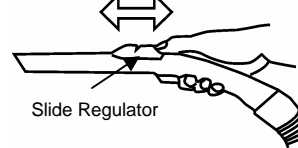

Fig. 11

## Using your Vacuum

Once all attachments are in place, unwind a sufficient length of cable and insert the plug into the wall outlet. (Fig. 12)

1. Insert the power plug into an electrical outlet.

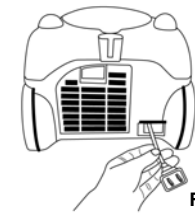

Fig. 12

2. Press the Power On/Off button to turn the vacuum cleaner "On". (Fig. 13)
3. To rewind the power cord, press the cord rewind button with one hand and hold the plug of the power cord with the other hand to ensure that it does not whip causing damage or injury. (Fig. 13)

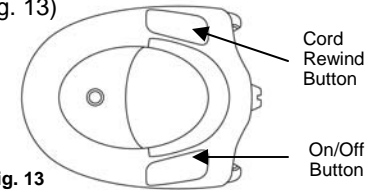

Fig. 13

## Power Cord

Your vacuum cleaner includes a power cord, which is automatically retractable.

### To extend your power cord:

- Pull from the rear and extend to desired length.
- A yellow mark on the power cord shows the ideal cable length.

**Caution: DO NOT** pull the power cord beyond the red mark on the cord as doing so will damage the cord.

### To rewind the power cord:

- Press the power button and disconnect plug from electrical outlet. Then press on the cord rewind button. (Fig. 13)
- If the cord does not fully retract, pull it out again and then press on cord rewind button.

**Warning:** Hold the plug when rewinding the cord. **DO NOT** allow cord to whip when rewinding.

# OPERATING INSTRUCTIONS

## Dust Bag Full Indicator

The red dust bag full indicator may turn on while you are cleaning to indicate that the cloth/paper dust bag is full and requires emptying or replacement. (Fig 14)

**Note:** You can test the dust bag full indicator by placing your hand over the end of the flexible hose when the vacuum is running. The dust bag full indicator should turn red.

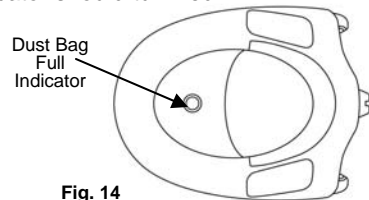

Fig. 14

## Replacing the Dust Bag

**Warning:** To reduce the risk of electric shock, the power cord must be disconnected before changing the dust bag or performing maintenance/trouble shooting checks.

1. To open main unit, pull up on the opening indentation. (Fig. 15)

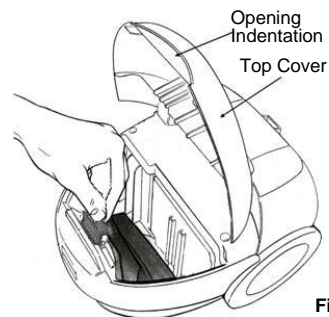

Fig. 15

2. Remove the old dust bag by pressing the bag lock towards you and away from the bag. (Fig. 16)

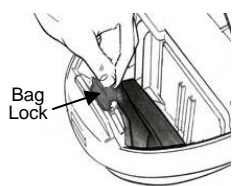

Fig. 16

3. Then pull up on the cardboard collar and gently lift the bag out of the compartment. (Fig. 17)

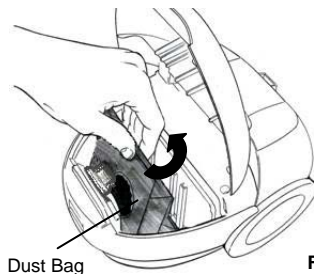

Fig. 17

4. Replace with a new clean dust bag and ensure the bags cardboard collar is locked in place with the bag lock.

**Warning:** Before closing main unit, make certain that paper bag or cloth bag is well inside the compartment and does not get caught between the hinges when closing the cover.

## Cleaning the Filters

Your vacuum is equipped with a filtration system, which helps to reduce dust and pollen in your home. The pre-motor filter prevents dust from entering the motor chamber, while the post-motor filter helps to clean the vacuum's exhaust.

Both the pre-motor and post-motor filters may be hand-washed and reused as needed. To do so, rinse the filters under lukewarm water until the water runs clear. Always allow the filters to air dry for a minimum of 24 hours.

**Note:** The pre-motor and post-motor filters should be removed, cleaned and re-inserted at least twice a year.

**Caution: DO NOT** operate your vacuum without both filters in place.

**Caution: DO NOT** operate your vacuum with a wet or damp filter in place.

# INSTRUCTIONS D'UTILISATION

## Assemblage de votre aspirateur

**Remarque:** Retirez toujours la fiche d'alimentation de la prise murale avant d'assembler ou de retirer les accessoires.

## Attachement du tuyau flexible

1. Insérez le tuyau flexible dans la conduite d'entrée d'air. Poussez jusqu'à ce que vous entendiez un déclic indiquant que le tuyau flexible est en place. (Fig. 1)

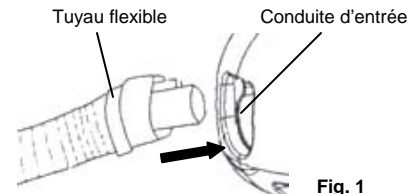

Fig. 1

2. Insérez le tuyau d'extension supérieur dans le tube courbé/extension de tuyau. L'extension de tuyau supérieur est celle qui est attachée au chariot d'accessoires. Ensuite, insérez l'extension de tuyau inférieur dans l'extension du tube supérieur. (Fig. 2)

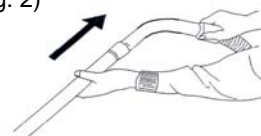

Fig. 2

3. Poussez l'extension du tuyau inférieur dans la brosse à plancher et tapis. (Fig. 3)

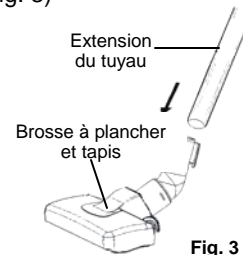

Fig. 3

## Insertion du sac à poussière

**Avertissement:** Afin de réduire les risques de décharges électriques, le cordon d'alimentation doit être déconnecté avant d'effectuer le changement du sac de poussière ou tout type d'entretien ou de résolution de problème.

1. Enlevez le tuyau flexible dans la conduite d'entrée d'air par appuyez sur le bouton de dégagement du tuyau et tirez dessus. Placez vos doigts dans l'indentation d'ouverture et soulevez le couvercle. (Fig. 4)

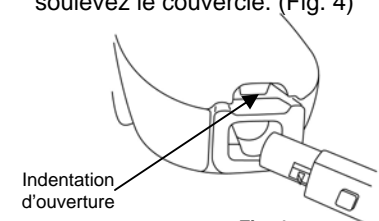

Fig. 4

2. En tenant le sac à poussière dans votre main, attrapez le collet en carton. (Fig. 5). Vous remarquerez que le collet en carton possède une flèche qui montre quelle extrémité doit être insérée dans la fiche située près de la conduite d'entrée. (Fig. 6)

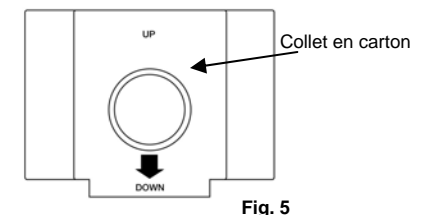

Fig. 5

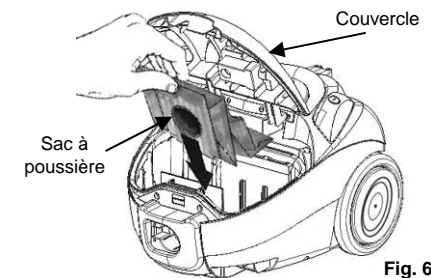

Fig. 6

3. Placez le sac à poussière à l'intérieur de l'unité principale et guidez le collet de carton dans la fiche.



# APPRENEZ À CONNAÎTRE VOTRE ASPIRATEUR LÉGER À TRAINEAU

1. Tuyau flexible
2. Brosse à épousseter
3. Suceur plat
4. Brosse turbo entraînée par air
5. Bouton de dégagement du tuyau
6. Sac à poussière
7. Lumière indicatrice du sac à poussière
8. Bouton de rembobinage de cordon
9. Poignée de transport
10. Bouton marche/arrêt
11. Brosse à plancher et tapis
12. Unité principale
13. Tuyau d'extension inférieur
14. Chariot d'accessoires
15. Tuyau d'extension supérieur
16. Tube courbé/Extension du tuyau
17. Contrôle manuel de la suction

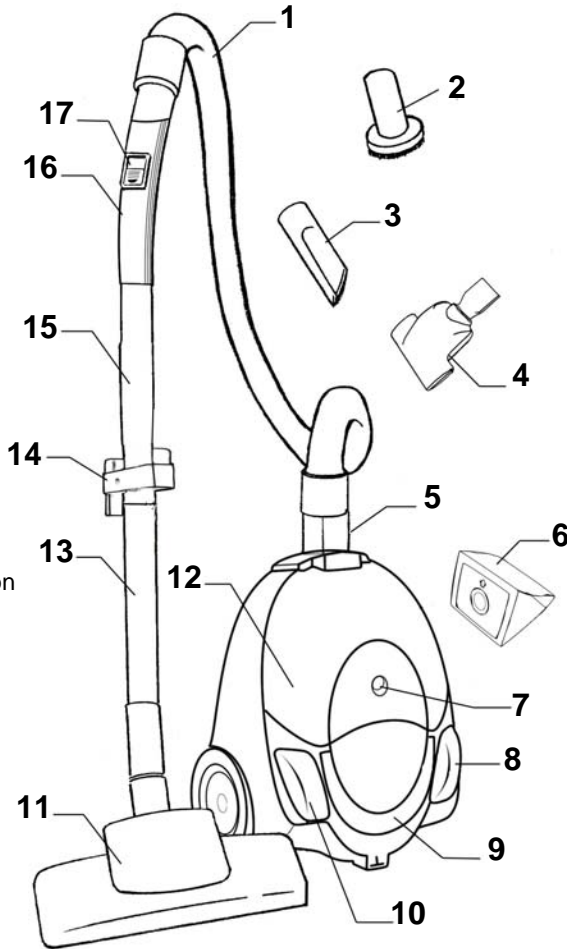

Les illustrations peuvent différer du produit exact.

## Spécifications Techniques

Voltage: 120V. 60Hz.  
Puissance: 10 Ampères

# OPERATING INSTRUCTIONS

## Cleaning the Pre-Motor Filter

The white polyfoam pre-motor filter is located inside the main unit, behind the dust bag.

1. Open the vacuum cover and pull the filter straight up and out of the vacuum.
2. Wash the filter and allow to air dry for 24 hours.
3. Slide a clean filter into position between the two posts and the motor intake. (Fig. 18)

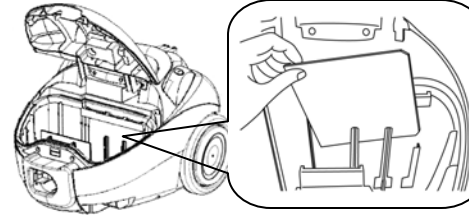

Fig. 18

## Replacing the Post Motor Filter

The white polyfoam post-motor filter is located at the rear of the main unit.

1. Press down on the post-motor filter door release button and remove the post-motor filter door. (Fig. 19 & 20)

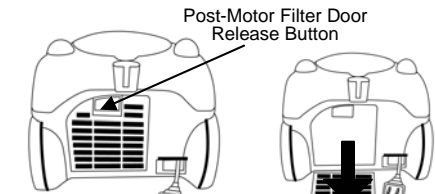

Fig. 19

Fig. 20

2. Remove the filter. (Fig. 21)

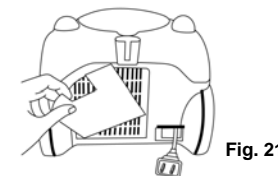

Fig. 21

3. Wash the filter and allow it to air dry it for 24 hours. Then re-insert the filter and close the post-motor filter door.

## Flat & Upright Parking Position

Please note that your vacuum cleaner can be conveniently placed in a space saving vertical parking position or in a flat parking position.

1. For vertical parking, place the main unit in the upright position as shown in Fig. 22.
2. For horizontal parking position, place the vacuum flat on its 3 wheels and slide the floor brush into locking position with the receptacle which rests on the rear of the unit. (Fig. 23 & 24)

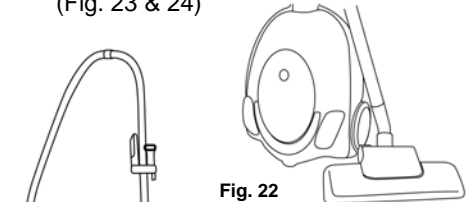

Fig. 22

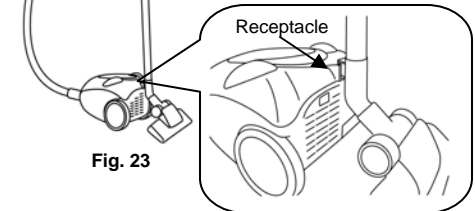

Fig. 23

Fig. 24

## Motor Thermostat

**Important:** This unit is equipped with a motor protective thermostat. If for some reason the vacuum cleaner should overheat, the thermostat will automatically turn the unit off. Should this occur:

- Push the On/Off button once. Disconnect the plug from the power source.
- Check the source of overheating problem. (i.e. clogged hose or filter)
- If clogged hose or filter is found, unclog the hose and replace the filters.
- Wait at least 45 minutes before attempting to reuse the vacuum.
- After unit has cooled down for 45 minutes, plug in the cleaner and push the On/Off button. The vacuum should start again.
- If the vacuum still does not start, contact customer service at 1(800) 798-7398.

## TROUBLE SHOOTING GUIDE

TROUBLESHOOTING GUIDE		
PROBLEM	POSSIBLE REASON	POSSIBLE SOLUTION
Motor runs but no suction	<ol style="list-style-type: none"> <li>1. Hose, tubes, or intake duct, is blocked.</li> <li>2. Check dust bag full indicator.</li> <li>3. Hose is not inserted into the intake duct properly.</li> </ol>	<ol style="list-style-type: none"> <li>1. Check for blockage - remove it.</li> <li>2. If dust bag is full, replace dust bag.</li> <li>3. Insert hose into intake duct until you hear it 'click' into place.</li> </ol>
Cord does not rewind	<ol style="list-style-type: none"> <li>1. Cord is twisted.</li> <li>2. Cord is pulled out too far - beyond "RED" mark.</li> </ol>	<ol style="list-style-type: none"> <li>1. Pull cord out, straighten and rewind again.</li> <li>2. Holding the plug, press the rewind button and try to rewind again.</li> </ol>
Cleaner won't run	<ol style="list-style-type: none"> <li>1. Not firmly plugged in.</li> <li>2. No electricity in wall outlet.</li> <li>3. Blown fuse/tripped breaker.</li> <li>4. Motor thermostat may have tripped.</li> </ol>	<ol style="list-style-type: none"> <li>1. Plug unit in firmly.</li> <li>2. Check fuse or breaker.</li> <li>3. Replace fuse/reset breaker.</li> <li>4. Allow unit to cool down for 45 minutes before turning "ON" again.</li> </ol>
Turbo brush does not rotate or rotates slowly	<ol style="list-style-type: none"> <li>1. Rotating brush obstructed.</li> <li>2. Hose obstructed.</li> <li>3. Dust bags full.</li> <li>4. Filters need changing.</li> </ol>	<ol style="list-style-type: none"> <li>1. Clear obstructions.</li> <li>2. Clear obstruction.</li> <li>3. Replace dust bag.</li> <li>4. Replace filters.</li> </ol>

## ORDERING REPLACEMENT FILTERS

### TO ORDER REPLACEMENT FILTERS & BAGS

for Model EP703C

Call: 1 (800) 798-7398

Monday to Friday 8:30 A.M. - 5:00 P.M. Eastern Standard Time

or

visit our website: [www.sharkvac.com](http://www.sharkvac.com)

### FOR TECHNICAL SUPPORT

for Model EP703C

Call: 1 (800) 798-7398

Monday to Friday 8:30 A.M. - 5:00 P.M. Eastern Standard Time

### DO NOT ATTEMPT TO WASH or REUSE the PAPER DUST BAGS

Always replace with a new paper dust bag, or a clean cloth bag, in order to keep your unit in maximum working condition.

## MESURES DE PRÉCAUTION

**Important:** Si l'orifice d'aspiration de l'appareil, le tuyau ou les tubes-rallonges sont **BLOQUÉS**, éteignez l'aspirateur et retirez ce qui cause le blocage avant de redémarrer l'appareil.

1. **N'utilisez pas** l'aspirateur trop près des chauffetterettes ou des radiateurs.

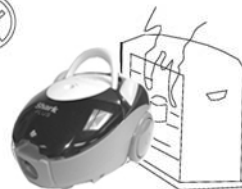

2. Avant d'insérer la fiche à l'intérieur de la prise électrique murale, assurez-vous que vos mains sont sèches.



3. Avant de passer l'aspirateur, assurez-vous retirer les objets volumineux ou acérés qui peuvent endommager le sac à poussière.

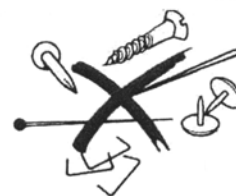

4. Si vous désirez débrancher l'appareil de la prise murale, tirez sur la fiche et non sur le cordon.

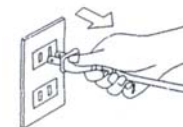

5. **Ne** vous servez **pas** de l'appareil pour ramasser quelque chose qui brûle ou qui fume comme des cigarettes, des allumettes ou de la cendre encore chaude.
6. **N'utilisez pas** sans que les filtres et le sac à poussière soient bien en place.

**Remarque:** Cet aspirateur est pourvu d'une prise et d'un cordon d'alimentation qui se rétractent automatiquement. Si le cordon ou la prise deviennent endommagés, ils doivent être remplacés par un technicien qualifié.

**Avertissement:** Tenez la fiche lorsque vous ramenez le cordon. Ne laissez PAS le cordon donner des coups de fouet lorsque vous l'enroulez.

# INSTRUCTIONS DE SÉCURITÉ IMPORTANTES

Des précautions de sécurité de base doivent toujours être respectées lorsque vous utilisez votre **aspirateur à chariot léger**, dont les suivantes:

**AVERTISSEMENT:** Afin de réduire les risques de feu, de décharges électriques ou de blessures:

1. **Ne laissez pas** l'aspirateur sans surveillance quand il est branché. Débranchez-le de la prise s'il n'est pas utilisé.
2. Pour réduire les risques de choc électrique – **ne pas** utiliser à l'extérieur ou sur des surfaces mouillées. **Ne manipulez pas** la prise ou l'aspirateur avec des mains mouillées.
3. **Ne laissez pas** les enfants l'utiliser comme un jouet. Une attention particulière doit être portée lorsqu'utilisé près ou par des enfants.
4. Utilisez-le seulement comme il vous l'est expliqué à l'intérieur de ce manuel. Utilisez seulement les accessoires recommandés par le fabricant.
5. **Ne** l'utilisez **pas** avec un cordon électrique ou une prise endommagés. **Ne** l'utilisez **pas** s'il est tombé, a été endommagé, laissé à l'extérieur ou s'il est tombé dans de l'eau. Retournez l'appareil à **EURO-PRO Operating LLC** afin de le faire examiner, réparer ou ajuster.
6. **Ne** le tirez **pas** ou ne le transportez pas par le cordon. **N'utilisez pas** le cordon comme une poignée, ne fermez pas de porte sur le cordon et ne tirez pas le cordon sur des arêtes ou des coins effilés. **N'écrasez pas** le fil avec l'appareil. Maintenez le cordon loin des surfaces chauffées.
7. Pour le débrancher, ne tirez **pas** sur le cordon. Pour débrancher, attrapez la fiche et non le cordon.
8. Éloignez les cheveux, les vêtements, les doigts et toute partie du corps des ouvertures et des pièces amovibles.
9. **Ne ramassez pas** des morceaux de charbon chaud, des mégots de cigarettes, des allumettes ou des objets chauds, fumants ou brûlants.
10. **Ne ramassez pas** d'objets dur ou acérés comme le verre, les clous, les vis, la monnaie, etc.
11. **N'utilisez pas** sans que les filtres soient bien en place.

12. Fermez toutes les commandes avant de brancher ou débrancher l'aspirateur.
13. Portez une attention particulière lorsque vous passez l'aspirateur dans des marches.
14. **Ne ramassez pas** de matériaux inflammables ou combustibles (essence à briquet, essence, kérosène, etc) ou utiliser en présence de liquides explosifs ou de vapeurs.
15. **Ne ramassez pas** de matériau toxique (blanc de lessive au chlore, ammoniac, produit de débouchage, etc).
16. **N'utilisez pas** dans un espace clos où des vapeurs sont émises par de la peinture à l'huile, un diluant à peinture, des substances antimites, de la poussière inflammable, ou autre explosif ou vapeurs toxiques.
17. Débranchez toujours cet appareil avant de brancher ou de débrancher le tuyau de l'aspirateur. Tenez toujours la fiche lorsque vous enroulez le cordon d'alimentation. **Ne laissez PAS** le cordon donner des coups de fouet lorsque vous l'enroulez.
18. Utilisez seulement sur des surfaces sèches à l'intérieur.
19. **Ne** l'utilisez **pas** à des fins autres que celles décrites dans le guide d'utilisateur.
20. Utilisez **seulement** les cordons d'extension certifiés UL ou cUL certifié à 15 ampères. Les cordons d'extension étant évalués sur une intensité plus faible pourraient surchauffer. Il faut faire attention au cordon de telle sorte qu'il ne puisse pas être tiré ou faire trébucher quelqu'un.
21. **Ne** placez **pas** d'objets dans les ouvertures. **Ne** l'utilisez **pas** si l'une des ouvertures est bloquée. Éliminez la poussière, les peluches et tout autre objet qui pourraient réduire l'entrée d'air.
22. Gardez votre aspirateur à l'intérieur dans un endroit frais et sec.
23. Gardez votre endroit de travail bien éclairé.
24. **Ne** plongez **pas** l'aspirateur dans l'eau ou dans d'autres liquides.
25. Gardez les extrémités de tuyau, les tubes d'extension et autres ouvertures loin de la figure et du corps.

## CONSERVEZ CES INSTRUCTIONS

### Pour un Usage Domestique Seulement



**AVERTISSEMENT:** Pour réduire le risque de décharges électriques, cet appareil possède une fiche polarisée (une lame est plus large que l'autre). Cette fiche peut entrer dans une prise polarisée d'une seule façon. Si la fiche n'entre pas complètement dans la prise, tournez-la. Si elle n'entre toujours pas, appelez un électricien qualifié pour installer la prise appropriée. Ne modifiez pas la fiche d'aucune façon.



## ONE (1) YEAR LIMITED WARRANTY

**EURO-PRO Operating LLC** warrants this product to be free from defects in material and workmanship for a period of one (1) year from the date of the original purchase. This warranty applies only to normal domestic household use. Should your appliance fail to operate properly while in use under normal household conditions within the one (1) year warranty period, return the complete appliance and accessories, freight prepaid to **EURO-PRO Operating LLC** at the address given below. If the appliance is found to be defective in material or workmanship, **EURO-PRO Operating LLC** will repair or replace it free of charge. Proof of purchase date and \$10.95 to cover the cost of return shipping and handling must be included. \*

**U.S.:** **EURO-PRO Operating LLC**, 94 Main Mill Street, Door 16, Plattsburgh, NY 12901  
**Canada:** **EURO-PRO Operating LLC**, 4400 Bois Franc, St. Laurent QC, H4S 1A7

Non-durable parts including, without limitation, rotating brushes and electrical parts which normally require replacement are specifically excluded from warranty.

The liability of **EURO-PRO Operating LLC** is limited solely to the cost of the repair or replacement of the unit at our option. This warranty does not cover normal wear of parts and does not apply to any unit that has been tampered with or used for commercial purposes. This limited warranty does not cover damage caused by misuse, abuse, negligent handling or damage due to faulty packaging or mishandling in transit. This warranty does not cover damage or defects caused by or resulting from damages from shipping or repairs, service or alterations to the product or any of its parts, which have been performed by a repair person not authorized by **EURO-PRO Operating LLC**.

This warranty is extended to the original purchaser of the unit and excludes all other legal and/or conventional warranties. The responsibility of **EURO-PRO Operating LLC** if any, is limited to the specific obligations expressly assumed by it under the terms of the limited warranty. **In no event is EURO-PRO Operating LLC** liable for incidental or consequential damages of any nature whatsoever. Some states do not permit the exclusion or limitation of incidental or consequential damages, so the above may not apply to you.

This warranty gives you specific legal rights, and you may also have other rights which vary from state to state or province to province.

**\*Important: Carefully pack item to avoid damage in shipping. Be sure to include proof of purchase date and to attach tag to item before packing with your name, complete address and phone number with a note giving purchase information, model number and what you believe is the problem with item. We recommend you insure the package (as damage in shipping is not covered by your warranty). Mark the outside of your package "ATTENTION CUSTOMER SERVICE". We are constantly striving to improve our products, therefore the specifications contained herein are subject to change without notice.**



## OWNERSHIP REGISTRATION CARD

### For Canadian Customers Only

Please fill out and mail the product registration card within ten (10) days of purchase. The registration will enable us to contact you in the unlikely event of a product safety notification. By returning this card you acknowledge to have read and understood the instructions for use, and warnings set forth in the accompanying instructions.

**Canada:** **EURO-PRO Operating LLC**, 4400 Bois Franc, St. Laurent QC, H4S 1A7

**Model EP703C**

Appliance model

Date purchased

Name of store

Owner's name

Address

City

Prov.

Postal Code

# INSTRUCCIONES IMPORTANTES DE SEGURIDAD

Al usar su **Aspiradora liviana**, siempre debe seguir precauciones básicas de seguridad, incluyendo las siguientes:

**ADVERTENCIA:** Para reducir el riesgo de incendio, descarga eléctrica o daños personales:

1. No deje la aspiradora desatendida cuando esté enchufada. Desenchúfela del tomacorriente cuando no a utilice.
2. Para reducir el riesgo de descargas eléctricas – no la utilice al exterior o sobre superficies mojadas. No toque el enchufe o la aspiradora con las manos húmedas.
3. No permita que los niños la utilicen como un juguete. Debe tener mucho cuidado al ser utilizada por o cerca de niños.
4. Utilícela solamente como se indica en este manual. Use únicamente los accesorios recomendados por el fabricante.
5. No la use si el cable o el enchufe están dañados. No utilice la aspiradora si se ha caído, dañado, dejado en el exterior o tirado al agua. Retórnala a **EURO-PRO Operating LLC** para que sea examinada, reparada o ajustada.
6. No la jale o transporte del cable. No utilice el cable como manija, no lo apriete con una puerta, o tire del cable a través de esquinas o bordes filosos. No pase el artefacto por encima del cable de alimentación. Mantenga el cable alejado de superficies calientes.
7. No la desenchufe tirando del cable. Para desenchufarla, tire del enchufe, **no** del cable.
8. Mantenga el cabello, la ropa suelta, los dedos y toda parte del cuerpo alejados de las aberturas y de las partes móviles.
9. No levante carbón caliente, colillas de cigarrillos, fósforos ni ningún objeto caliente, echando humo o quemándose.
10. No levante objetos duros o filosos como vidrios, clavos, tornillos, monedas, etc.
11. No la utilice sin todos los filtros colocados en su lugar.
12. Apague todos los controles antes de enchufar o desenchufar la aspiradora.

13. Tenga especial cuidado al aspirar escaleras.
14. No levante materiales inflamables o combustibles (líquido para encendedor, gasolina, kerosén, etc.) o la utilice en presencia de líquidos o vapores explosivos.
15. No levante materiales tóxicos (lavandina, amoníaco, destapa cañerías, etc.).
16. No la utilice en ambientes cerrados llenos de vapores emanados de pinturas al aceite, diluyente de pintura, sustancias antipolilla, polvo inflamable u otros vapores explosivos o tóxicos.
17. Siempre desenchufe el artefacto antes de conectar o desconectar la manguera de la aspiradora. Sostenga siempre el enchufe al enrollar el cable de alimentación. No permita que el cable se sacuda fuertemente al enrollarlo.
18. Úsela solamente en superficies secas, en interiores.
19. No la utilice con ningún propósito que no esté descrito en este manual del usuario.
20. Use únicamente cables de extensión aprobados por UL o cUL para 15 amperes. Los cables de menor capacidad pueden recalentarse. Tenga cuidado al colocar el cable para que nadie lo tiree o se tropiece con él.
21. No introduzca ningún objeto en las ranuras. No la use con alguna abertura obstruida. Manténgala sin tierra, pelusa, cabellos o cualquier otra cosa que pueda reducir la circulación de aire.
22. Siempre guarde su artefacto en el interior en un lugar frío y seco.
23. Mantenga el área de trabajo bien iluminada.
24. No sumerja la aspiradora en agua o ningún otro líquido.
25. Mantenga el extremo de la manguera, tubos y otras aberturas alejados de su cara y de su cuerpo.

## CONSERVE ESTAS INSTRUCCIONES Para Uso Doméstico Solamente



**ADVERTENCIA:** Para reducir el riesgo de una descarga eléctrica, este artefacto posee un enchufe polarizado (una pata es más ancha que la otra). Este enchufe entra completamente en un tomacorriente polarizado en una sola posición. De no ser así, invértalo, y si aún así no entra completamente, llame a un electricista calificado para que instale un tomacorriente apropiado. No intente modificar el enchufe de ninguna manera.

Modelo EP703C

# EURO-PRO X

## GARANTÍA LIMITADA DE UN (1) AÑO

**EURO-PRO Operating LLC** garantiza este producto contra defectos de materiales y mano de obra por un término de un (1) año a partir de la fecha de compra original. Esta garantía es válida únicamente para uso doméstico normal.

Si su artefacto no funciona correctamente al utilizarlo bajo condiciones domésticas normales dentro del período de garantía de un (1) año, devuelva el artefacto completo y los accesorios, pagando el envío, a **EURO-PRO Operating LLC**, a la dirección indicada a continuación. Si el artefacto presenta un defecto de materiales o mano de obra, **EURO-PRO Operating LLC** lo reparará o reemplazará sin cargo. El envío debe incluir un comprobante de la fecha de compra y \$10,95 para cubrir los gastos de envío. \*

**EE.UU.:** **EURO-PRO Operating LLC, 94 Main Mill Street, Door 16, Plattsburgh, NY 12901**  
**Canadá:** **EURO-PRO Operating LLC, 4400 Bois Franc, St. Laurent, QC, H4S 1A7**

Los insumos tales como, sin limitación, cepillos giratorios y partes eléctricas que normalmente necesitan ser reemplazados son explícitamente excluidos de la garantía.

La responsabilidad de **EURO-PRO Operating LLC** se limita únicamente al costo de reparación o reemplazo de la unidad, a nuestro criterio. Esta garantía no cubre el desgaste normal de las partes y no cubre ninguna unidad que haya sido alterada o utilizada con fines comerciales. Esta garantía limitada no cubre daños ocasionados por uso inadecuado, abuso, negligencia o daños causados por embalaje inapropiado o maltrato durante el transporte. Esta garantía no cubre daños o defectos causados o resultantes durante el transporte para su reparación o alteraciones del producto o cualquiera de sus partes, realizadas por una persona no autorizada por **EURO-PRO Operating LLC**.

Esta garantía es válida para el comprador original del producto y excluye cualquier otra garantía legal y/o convencional. La responsabilidad de **EURO-PRO Operating LLC**, de existir, se limita a las obligaciones específicas asumidas expresamente bajo los términos de esta garantía limitada. Bajo ninguna circunstancia **EURO-PRO Operating LLC** será responsable por daños incidentales o indirectos de ninguna clase. Algunos estados no permiten la exclusión o limitación de daños consiguientes o incidentales, por lo tanto lo anterior puede no ser válido para usted. Esta garantía le otorga derechos legales específicos, y usted puede también tener otros derechos los que varían de estado a estado o de provincia a provincia.

**\*Importante: Embale el producto cuidadosamente para evitar daños durante el transporte. Asegúrese de incluir un comprobante de la fecha de compra y de colocarle una etiqueta al producto con su nombre, dirección completa y número de teléfono, una nota proporcionando información de la compra, número de modelo y una descripción del problema. Le recomendamos asegurar el paquete (puesto que la garantía no cubre daños de envío). Escriba en el exterior del paquete "ATTENTION CUSTOMER SERVICE". Nosotros nos esforzamos constantemente en mejorar nuestros productos, por lo tanto las especificaciones aquí indicadas pueden cambiar sin previo aviso.**



## TARJETA DE REGISTRO DEL CLIENTE Para Clientes Canadienses Solamente

Complete y envíe la tarjeta de registro del producto dentro de los diez (10) días posteriores a la compra. El registro nos permitirá contactarnos con usted en caso de existir alguna notificación de seguridad con respecto al producto. Retornando esta tarjeta usted reconoce haber leído y entendido las instrucciones de uso y advertencias incluidas en estas instrucciones.

Canadá: **EURO-PRO Operating LLC, 4400 Bois Franc, St. Laurent, QC, H4S 1A7**

**Modelo EP703C**

Modelo del Artefacto

Fecha de compra

Nombre del Negocio

Nombre del Usuario

Dirección

Ciudad

Provincia

Código Postal

# GUÍA DE DIAGNÓSTICO DE PROBLEMAS

GUÍA PARA EL DIAGNÓSTICO DE PROBLEMAS		
PROBLEMA	POSIBLE CAUSA	POSIBLE SOLUCIÓN
El motor funciona pero no aspira	<ol style="list-style-type: none"> <li>1. La manguera, tubos o entrada de aire están tapados.</li> <li>2. Verifique el indicador de bolsa llena.</li> <li>3. La manguera no está conectada correctamente a la entrada.</li> </ol>	<ol style="list-style-type: none"> <li>1. Verifique las obstrucciones, quítelas.</li> <li>2. Si la bolsa está llena, reemplácela.</li> <li>3. Inserte la manguera hasta escuchar un "clic".</li> </ol>
Cable no se enrolla	<ol style="list-style-type: none"> <li>1. Cable retorcido.</li> <li>2. Se ha sacado demasiado cable, más allá de la marca "ROJA".</li> </ol>	<ol style="list-style-type: none"> <li>1. Desenrolle el cable, desenrédelo y vuelva a enrollarlo.</li> <li>2. Sostenga el enchufe, presione el botón de enrollar y trate de enrollarlo nuevamente.</li> </ol>
Aspiradora no funciona	<ol style="list-style-type: none"> <li>1. Unidad desenchufada.</li> <li>2. El tomacorriente no funciona.</li> <li>3. Fusible quemado/llave térmica abierta.</li> <li>4. Termostato del motor activado.</li> </ol>	<ol style="list-style-type: none"> <li>1. Enchúfela firmemente.</li> <li>2. Verifique el fusible o la llave general.</li> <li>3. Reemplace el fusible/encienda la llave general.</li> <li>4. Deje que la unidad se enfríe por 45 minutos antes de encenderla nuevamente.</li> </ol>
El cepillo no gira o gira muy lentamente	<ol style="list-style-type: none"> <li>1. Cepillo giratorio obstruido.</li> <li>2. Manguera tapada.</li> <li>3. Bolsa de tierra llena.</li> <li>4. Los filtros necesitan reemplazo.</li> </ol>	<ol style="list-style-type: none"> <li>1. Limpie las obstrucciones.</li> <li>2. Limpie las obstrucciones.</li> <li>3. Reemplace la bolsa.</li> <li>4. Reemplace los filtros.</li> </ol>

## PARA ORDENAR FILTROS DE REPUESTO

### PARA ENCARGAR FILTROS Y BOLSAS DE REPUESTO

#### PARA EL MODELO EP703C

Llame al: 1 (800) 798-7398

de Lunes a Viernes de 8:30 AM hasta 5:00 PM Eastern Standard Time

o

visite nuestro sitio de Internet: [www.sharkvac.com](http://www.sharkvac.com)

### PARA SOPORTE TÉCNICO

#### para el Modelo EP703C

Llame al 1 (800) 798-7398.

de Lunes a Viernes de 8:30 AM hasta 5:00 PM Eastern Standard Time

### NO INTENTE LAVAR O VOLVER A USAR LAS BOLSAS DE PAPEL

Siempre reemplace la bolsa con una nueva, o una bolsa de tela limpia, para mantener su unidad en condiciones óptimas de funcionamiento.

# MEDIDAS DE PRECAUCIÓN

**Importante:** Si la abertura de succión o la manguera o el tubo de extensión de la unidad **SE TAPAN**, apague la aspiradora y destápelos antes de encender nuevamente la unidad.

1. No use la aspiradora cerca de calefactores o radiadores.

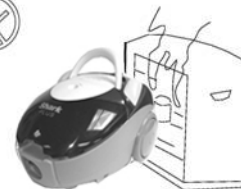

2. Antes de enchufar el cable en un tomacorriente, asegúrese de tener las manos secas.



3. Antes de empezar a usar la aspiradora, asegúrese de quitar los objetos grandes o filosos que podrían dañar la bolsa.



4. Al desenchufar el cable del tomacorriente, tire del enchufe, no del cable.

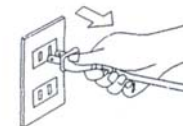

5. No recoja nada que se esté quemando o echando humo, como cigarrillos, fósforos, o cenizas calientes.
6. No la utilice sin la bolsa de la tierra y los filtros instalados en su lugar.

**Nota:** Esta aspiradora viene con un cable de alimentación que se enrolla automáticamente. Si el cable o el enchufe se dañan, deben ser reemplazados por un técnico calificado.

**Advertencia:** Sostenga siempre el enchufe al enrollar el cable de alimentación. No permita que el cable se sacuda fuertemente al enrollarlo.

# COMPONENTES DE SU ASPIRADORA LIVIANA

1. Manguera Flexible
2. Cepillo Limpiador
3. Cabezal Esquinero
4. Cepillo Impulsado a Aire
5. Botón de Liberación de la Manguera
6. Bolsa para la Tierra
7. Luz Indicadora de Bolsa Llena
8. Botón Para Enrollar el Cable
9. Mango de Transporte
10. Botón de Encendido/Apagado
11. Cepillo para Piso y Alfombra
12. Unidad Principal
13. Tubo de Extensión Inferior
14. Soporte para Accesorios
15. Tubo de Extensión Superior
16. Mango Curvo/Extensión de la Manguera
17. Control Manual de Succión

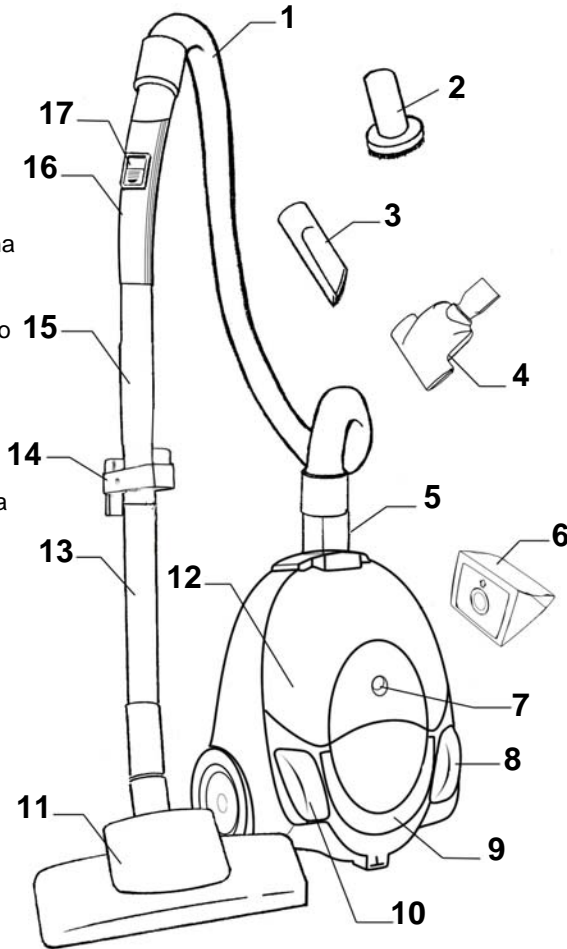

## Especificaciones Técnicas

Voltaje: 120V., 60Hz.  
Potencia: 10 Amperes

El dibujo puede no ser igual al producto real.

# INSTRUCCIONES DE USO

## Limpieza del Filtro del Motor

El filtro de espuma de goma del motor está ubicado dentro de la unidad principal, detrás de la bolsa para la tierra.

1. Abra la cubierta de la aspiradora y jale el filtro directamente hacia arriba para quitarlo de la aspiradora.
2. Lávelo y déjelo secar al aire durante 24 horas.
3. Inserte un filtro limpio en su lugar entre ambos postes y la entrada del motor. (Fig. 18)

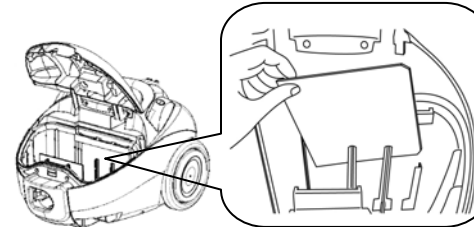
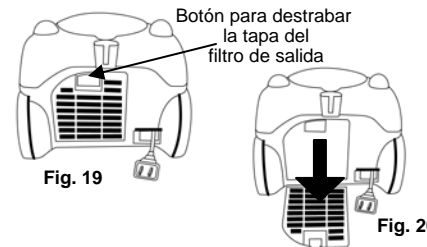

Fig. 18

## Reemplazo del Filtro de Salida

El filtro de espuma de goma de salida está ubicado en la parte de atrás de la aspiradora.

1. Presione el botón de liberación de la tapa del filtro hacia abajo y quite la tapa del filtro. (Fig. 19 y Fig. 20).



2. Quite el filtro. (Fig. 21)

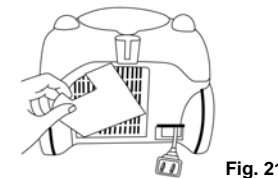

Fig. 21

3. Lávelo y déjelo secar al aire durante 24 horas. Luego vuelva a colocarlo y cierre la tapa del filtro.

## Posiciones para Guardarla Acostada y Parada

Note que su aspiradora puede guardarse en posición vertical, para que no ocupe mucho lugar, o en posición horizontal.

1. Para almacenamiento vertical, coloque la unidad principal en posición vertical como se indica en la Fig. 22.
2. Para guardarla horizontalmente, coloque la aspiradora sobre sus 3 ruedas y deslice el cepillo para el piso para trazarlo en la ranura de la parte de atrás de la unidad. (Fig. 23 y Fig. 24)

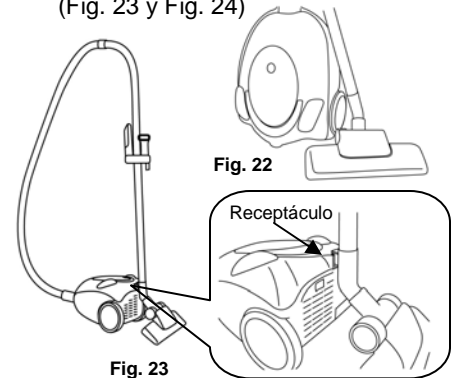

Fig. 22

Fig. 23

Fig. 24

## Termostato del Motor Importante:

Esta unidad está equipada con un termostato de protección del motor. Si la aspiradora se sobrecalienta por cualquier motivo, el termostato la apagará automáticamente. Si esto sucede:

- Presione una vez el botón de encendido. Desconecte el cable del omacorriente.
- Verifique la fuente del sobrecalentamiento. (Por ejemplo manguera o filtro tapados)
- Si encuentra la manguera o el filtro tapados, destape la manguera y reemplace el filtro.
- Espere al menos 45 minutos antes de usar nuevamente la aspiradora.
- Una vez que la unidad se haya enfriado, enchúfela y presione el botón de encendido. La aspiradora deberá encenderse nuevamente.
- Si la aspiradora todavía no funciona, llame al servicio al cliente al 1 (800) 798-7398.

# INSTRUCCIONES DE USO

## Indicador de Bolsa Llena

El indicador de bolsa llena puede encenderse mientras esté limpiando para indicarle que la bolsa de papel está llena y debe vaciarla o reemplazarla. (Fig. 14)

**Nota:** Puede probar el indicador de bolsa llena tapando el final de la manguera flexible con su mano cuando la aspiradora está funcionando. El indicador de bolsa llena deberá encenderse en rojo.

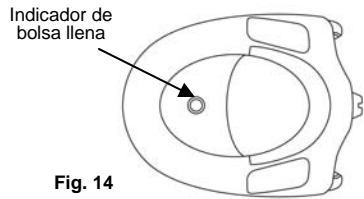

Fig. 14

## Reemplazo de la Bolsa

**Advertencia:** Para evitar el riesgo de una descarga eléctrica, desenchufe la unidad antes de cambiar la bolsa de la tierra o al efectuar mantenimiento o localización de fallas.

1. Para abrir la unidad, jale de la ranura. (Fig. 15)

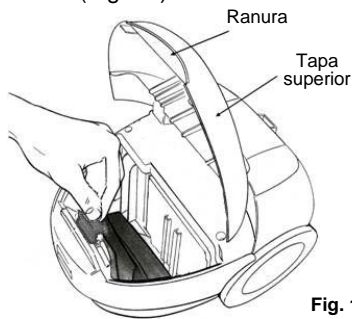

Fig. 15

2. Quite la bolsa vieja presionando la traba de la bolsa hacia usted y hacia arriba. (Fig. 16)



Fig. 16

3. Luego jale el borde de cartón hacia arriba y levante suavemente la bolsa para sacarla de su compartimiento. (Fig. 17)



Fig. 17

4. Reemplácela con una nueva bolsa y verifique que el borde de cartón quede trabado en su lugar mediante la traba de la bolsa.

**Advertencia:** Antes de cerrar la unidad, verifique que la bolsa quede enteramente dentro del compartimiento y que no quede atrapada por la tapa al cerrarla.

## Limpeza de los Filtros

Su aspiradora posee un sistema de filtración para ayudar a reducir la tierra y el polen en su hogar a medida que limpia. El filtro del motor evita que entre tierra a la cámara del motor, mientras que el filtro de salida ayuda a limpiar la salida de aire de la aspiradora. Ambos filtros se pueden lavar a mano y volver a usar cuando sea necesario. Para hacer esto, enjuague los filtros en agua tibia hasta que estén limpios. Siempre deje que se sequen al aire durante 23 horas.

**Nota:** El filtro del motor y el de salida deben quitarse, limpiarse y volver a instalarse al menos dos veces por año.

**Advertencia: NO** use su aspiradora sin ambos filtros colocados.

**Advertencia: NO** use su aspiradora con un filtro mojado o húmedo colocado.

# INSTRUCCIONES DE USO

## Armado de su Aspiradora

**Nota:** Siempre desenchufe el cable de alimentación del tomacorriente antes de instalar o quitar accesorios.

## Colocación de la Manguera Flexible

1. Inserte la manguera flexible en la entrada de aire. Presione hasta escuchar un "clic" indicando que la manguera flexible se ha trabado en su lugar. (Fig. 1)

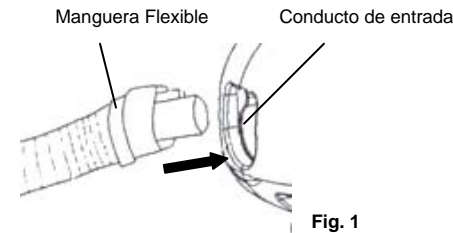

Fig. 1

2. Inserte el tubo de extensión superior dentro del mango curvo/extensión de la manguera. El tubo de extensión superior es el que tiene el soporte para los accesorios. Luego inserte el tubo de extensión inferior dentro del tubo de extensión superior. (Fig. 2)

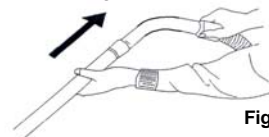

Fig. 2

3. Empuje el tubo de extensión inferior dentro del cepillo para piso y alfombra. (Fig. 3)

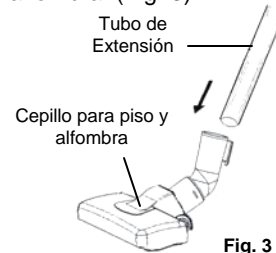

Fig. 3

## Colocación de la Bolsa de la Tierra

**Advertencia:** Para evitar el riesgo de una descarga eléctrica, desenchufe la unidad antes de cambiar la bolsa de la tierra o al efectuar mantenimiento o localización de fallas.

1. Quite la manguera flexible de la entrada de aire para presione el botón de liberación y jale hacia afuera. Coloque sus dedos en la ranura y levante la cubierta frontal. (Fig. 4)

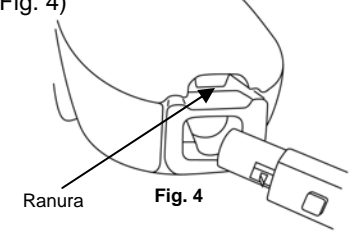

Fig. 4

2. Mientras sostiene la bolsa con la mano, sujete el borde de cartón. (Fig. 5). Notará que el borde de cartón tiene una flecha para indicarle qué borde debe insertar en la ranura ubicada cerca del conducto de entrada. (Fig. 6)

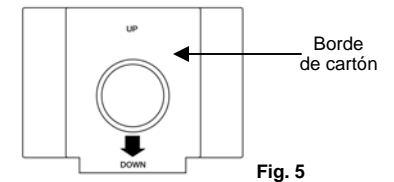

Fig. 5

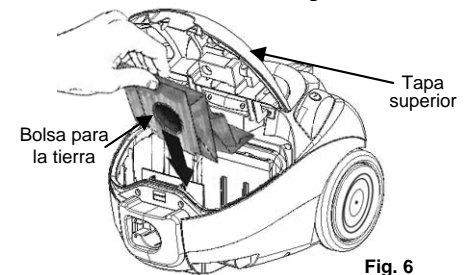

Fig. 6

3. Coloque la bolsa dentro de la unidad principal y guíe el borde de cartón dentro de la ranura correspondiente.

## INSTRUCCIONES DE USO

- Incline la bolsa hacia delante como se indica en la Fig. 7.

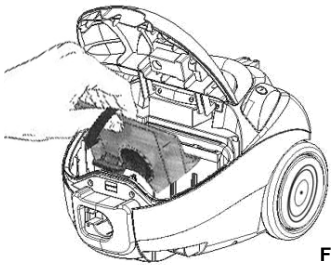

Fig. 7

- Trabe la bolsa en su lugar con la traba como se indica en la Fig. 8.

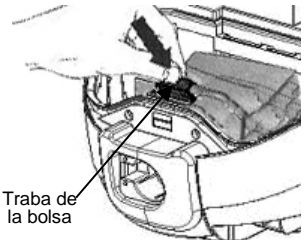

Fig. 8

- Cierre la cubierta superior de la aspiradora.

**Nota:** La tapa de la aspiradora no cerrará si la bolsa para la tierra no está colocada y trabada en su lugar.

### Usando los Accesorios

El cepillo limpiador y el accesorio esquinero se pueden usar con la manguera flexible sola o colocados en el extremo de uno o ambos tubos de extensión, para llegar más lejos.

### Uso del Cepillo para Piso y Alfombra

Note que las 3 posiciones ajustables y las 6 ruedas blandas de goma del cepillo le permiten moverse libremente entre la alfombra y el piso sin hacer ningún ajuste.

Sugerencia: Luego de aspirar con el cepillo para piso y alfombra, use la boquilla esquinera para limpiar el cepillo.

### Cepillo Limpiador

El cabezal de limpieza se usa en los muebles.



### Cabezal Esquinero

Para radiadores, ranuras, esquinas, zócalos y entre almohadones.



### Soporte para Accesorios

El soporte para accesorios, ubicado en el tubo de extensión, le permite guardar sus accesorios para tenerlos a mano. Deje de buscar el cepillo limpiador o la boquilla esquinera, el soporte para accesorios mantiene sus accesorios al alcance de su mano. (Fig. 9)

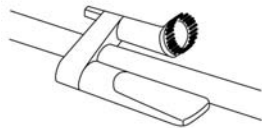

Fig. 9

### Uso del Cepillo Impulsado a Aire

El cepillo impulsado a aire se puede usar con los tubos de extensión únicamente con la manguera flexible.

Para usar el cepillo impulsado a aire con los tubos de extensión:

- Coloque el cepillo impulsado a aire en el extremo del tubo de extensión. Puede preferir usar un solo tubo de extensión, o puede usar los dos para llegar más lejos.
- Para quitar el cepillo, jale y gírelo para desprenderlo del tubo de extensión.

Para usar el cepillo impulsado a aire con la manguera flexible únicamente:

- Quite los tubos de extensión del extremo de la manguera flexible.
- Coloque el cepillo impulsado a aire en el extremo de la manguera flexible.
- Para quitarlo, jale y gírelo para desprenderlo de la manguera flexible.

La eficiencia de su Cepillo Impulsado a Aire se basa en el cepillo rotando a alta velocidad. Para lograrlo se necesita una poderosa succión de aire. Para asegurar que se mantenga la máxima succión de aire, lea las siguientes instrucciones:

- Reemplace la bolsa de la tierra con frecuencia.
- Reemplace el filtro del motor y de salida cuando sea necesario.
- Verifique que el cepillo giratorio permanezca libre de cabellos e hilos que pueden acumularse y disminuir la eficiencia del cepillo.

## INSTRUCCIONES DE USO

- Mantenga la turbina del cepillo impulsado a aire libre de tierra y materiales extraños. (Vea la Fig. 9 y las instrucciones de limpieza).

### Limpieza del Cepillo Impulsado a Aire

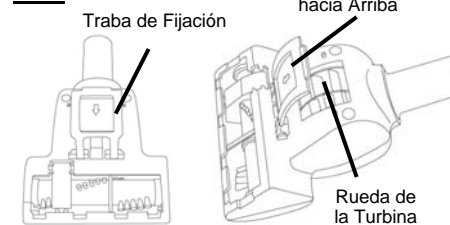

Fig. 10

La turbina de su cepillo necesitará una limpieza de vez en cuando. Para hacerlo:

- Quite el cepillo impulsado a aire de la manguera o el tubo de extensión.
- Dé vuelta el cepillo y abra la tapa con bisagras para obtener el acceso a la rueda de la turbina. (Fig. 10)
- Puede haber tierra, pelusa, cabellos, etc. en la rueda de la turbina. Quite todo lo que sea posible.
- También puede utilizar la manguera de la unidad para remover cualquier suciedad adicional de la turbina.

### Control Manual de Succión

Su aspiradora tiene un control manual variable de succión. Se puede ajustar la potencia de succión moviendo el control deslizante hasta la posición deseada. (Fig. 11). Abierto le proporciona menos succión, cerrado le da máxima succión. Por ejemplo, se necesita menos succión en tapizados y cortinas comparado con alfombras gruesas que requieren máxima potencia.

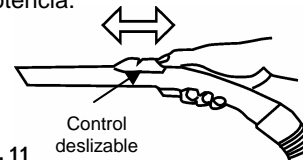

Fig. 11

### Para Usar su Aspiradora

Una vez que todos los accesorios estén colocados, desenrolle bastante cable de alimentación y enchúfelo en el tomacorriente. (Fig. 12)

- Enchufe el cable de alimentación en el tomacorriente.

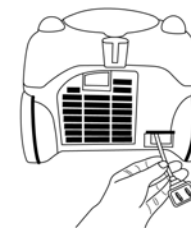

Fig. 12

- Presione el botón de encendido para encender la aspiradora. (Fig. 13)
- Para enrollar el cable de alimentación, presione el botón de enrollado con una mano y sostenga el enchufe con la otra para evitar que se sacuda rápidamente pudiendo causar daños o lastimaduras. (Fig. 13)

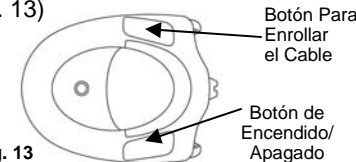

Fig. 13

### Cable de Alimentación

Su aspiradora viene con un cable de alimentación que se enrolla automáticamente.

Para extender el cable de alimentación:

- Jale por detrás y extienda la longitud deseada.
- Una marca amarilla en el cable le indica la longitud recomendada.

**Advertencia:** **NO** jale el cable de alimentación más allá de la marca roja ya que podría dañarlo.

Para enrollar el cable de alimentación:

- Presione el botón de encendido y desconecte el enchufe del tomacorriente. Luego presione el botón para enrollar el cable. (Fig. 13)
- Si el cable no se enrolla completamente, sáquelo nuevamente y presione otra vez el botón.

**Advertencia:** Sostenga siempre el enchufe al enrollar el cable de alimentación. **NO** permita que el cable se sacuda fuertemente al enrollarlo.