

MAGNAVOX
SMART. VERY SMART.

13 inch COLOR TV/DVD
Owner's Manual
CMWC13D6

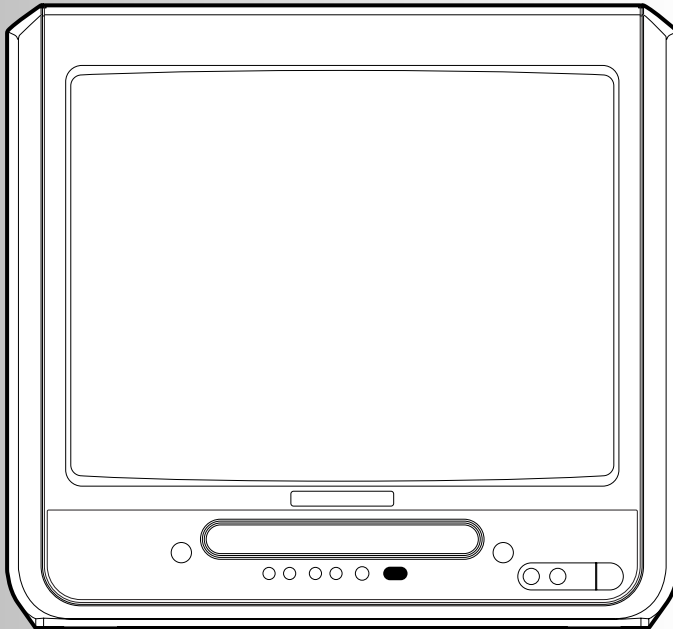

FEATURES

- Auto Channel Programming
- Screen Saver
- Auto Power Off
- Parental Lock
- Resume Play
- Closed Caption Decoder

SUPPLIED ACCESSORIES

This unit comes with the following accessories. Please confirm that all the accessories are included.

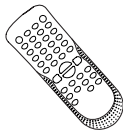

Remote Control
(NF102UD)

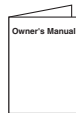

Owner's Manual
(1EMN21877)

*Batteries for remote control are not included.
Two "AA" batteries are required.

PLEASE READ BEFORE USING THIS EQUIPMENT

**IF YOU NEED ADDITIONAL ASSISTANCE FOR SET-UP OR OPERATING
AFTER READING OWNER'S MANUAL,
PLEASE CALL TOLL FREE 1-800-605-8610 OR VISIT OUR WEB SITE AT
<http://www.funai-corp.com>**

PRECAUTIONS

WARNING: TO REDUCE THE RISK OF FIRE OR ELECTRIC SHOCK, DO NOT EXPOSE THIS APPLIANCE TO RAIN OR MOISTURE.



CAUTION: TO REDUCE THE RISK OF ELECTRIC SHOCK, DO NOT REMOVE COVER (OR BACK). NO USER SERVICEABLE PARTS INSIDE. REFER SERVICING TO QUALIFIED SERVICE PERSONNEL.



THIS SYMBOL INDICATES THAT DANGEROUS VOLTAGE CONSTITUTING A RISK OF ELECTRIC SHOCK IS PRESENT WITHIN THIS UNIT.



THIS SYMBOL INDICATES THAT THERE ARE IMPORTANT OPERATING AND MAINTENANCE INSTRUCTIONS IN THE LITERATURE ACCOMPANYING THE APPLIANCE.

The caution marking is located on the rear of the cabinet.

IMPORTANT SAFEGUARDS

- 1. Read instructions** - All the safety and operating instructions should be read before the appliance is operated.
- 2. Retain Instructions** - The safety and operating instructions should be retained for future reference.
- 3. Heed Warnings** - All warnings on the appliance and in the operating instructions should be adhered to.
- 4. Follow Instructions** - All operating and use instructions should be followed.
- 5. Cleaning** - Unplug the unit from the wall outlet before cleaning. Do not use liquid cleaners or aerosol cleaners. Use a damp cloth for cleaning.
EXCEPTION: A product that is meant for uninterrupted service and, that for some specific reason, such as the possibility of the loss of an authorization code for a CATV converter, is not intended to be unplugged by the user for cleaning or any other purpose, may exclude the reference to unplugging the appliance in the cleaning description otherwise required in item 5.
- 6. Attachments** - Do not use attachments not recommended by the unit manufacturer as they may cause hazards.
- 7. Water and Moisture** - Do not use this unit near water - for example, near a bath tub, wash bowl, kitchen sink, or laundry tub, in a wet basement, or near a swimming pool, and the like.
- 8. Accessories** - Do not place this unit on an unstable cart, stand, tripod, bracket, or table. The unit may fall, causing serious injury to someone, and serious damage to the appliance. Use only with a cart, stand, tripod, bracket, or table recommended by the manufacturer, or sold with the unit. Any mounting of the appliance should follow the manufacturer's instructions and should use a mounting accessory recommended by the manufacturer. An appliance and cart combination should be moved with care. Quick stops, excessive force, and uneven surfaces may cause the appliance and cart combination to overturn.

PORTABLE CART WARNING



- 9. Ventilation** - Slots and openings in the cabinet and the back or bottom are provided for ventilation and to ensure reliable operation of the unit and to protect it from overheating, and these openings must not be blocked or covered. The openings should never be blocked by placing the unit on a bed, sofa, rug, or other similar surface. This unit should never be placed near or over a radiator or heat register. This unit should not be placed in a built-in installation such as a bookcase or rack unless proper ventilation is provided or the manufacturer's instructions have been adhered to.
- 10. Power Sources** - This unit should be operated only from the type of power source indicated on the marking label. If you

are not sure of the type of power supply to your home, consult your appliance dealer or local power company. For the units intended to operate from battery power, or other sources, refer to the operating instructions.

- 11. Grounding or Polarization** - This unit is equipped with a polarized alternating-current line plug (a plug having one blade wider than the other). This plug will fit into the power outlet only one way. This is a safety feature. If you are unable to insert the plug fully into the outlet, try reversing the plug. If the plug should still fail to fit, contact your electrician to replace your obsolete outlet. Do not defeat the safety purpose of the polarized plug.
- 12. Power-Cord Protection** - Power-supply cords should be routed so that they are not likely to be walked on or pinched by items placed upon or against them, paying particular attention to cords at plugs, convenience receptacles, and the point where they exit from the appliance.
- 13. Outdoor Antenna grounding** - If an outside antenna or cable system is connected to the unit, be sure the antenna or cable system is grounded so as to provide some protection against voltage surges and built-up static charges. Article 810 of the National Electrical Code, ANSI/NFPA No. 70, provides information with respect to proper grounding of the mast and supporting structure, grounding of the lead-in wire to an antenna discharge unit, size of grounding conductors, location of antenna-discharge unit, connection to grounding electrodes, and requirements for the grounding electrode. (Fig. A)

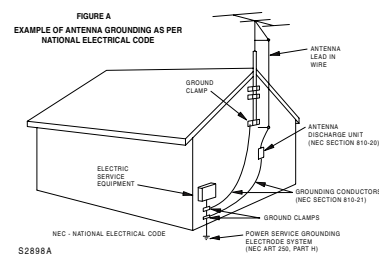

- 14. Lightning** - For added protection for this unit receiver during a lightning storm, or when it is left unattended and unused for long periods of time, unplug it from the wall outlet and disconnect the antenna or cable system. This will prevent damage to the unit due to lightning and power-line surges.

-
- 15. **Power Lines** - An outside antenna system should not be located in the vicinity of overhead power lines or other electric light or power circuits, or where it can fall into such power lines or circuits. When installing an outside antenna system, extreme care should be taken to keep from touching such power lines or circuits as contact with them might be fatal.
 - 16. **Overloading** - Do not overload wall outlets and extension cords as this can result in a risk of fire or electric shock.
 - 17. **Object and Liquid Entry** - Never push objects of any kind into this unit through openings as they may touch dangerous voltage points or short out parts that could result in a fire or electric shock. Never spill liquid of any kind on the unit.
 - 18. **Servicing** - Do not attempt to service this unit yourself as opening or removing covers may expose you to dangerous voltage or other hazards. Refer all servicing to qualified service personnel.
 - 19. **Damage Requiring Service** - Unplug this unit from the wall outlet and refer servicing to qualified service personnel under the following conditions:
 - a. When the power-supply cord or plug is damaged or frayed.
 - b. If liquid has been spilled, or objects have fallen into the unit.
 - c. If the unit has been exposed to rain or water.
 - d. If the unit does not operate normally by following the operating instructions. Adjust only those controls that are covered by the operating instructions, as improper adjustment of other controls may result in damage and will often require extensive work by a qualified technician to restore the unit to its normal operation.
 - e. If the unit has been dropped or damaged in any way.
 - f. When the unit exhibits a distinct change in performance, this indicates a need for service.
 - 20. **Replacement Parts** - When replacement parts are required, be sure the service technician has used replacement parts specified by the manufacturer that have the same characteristics as the original part. Unauthorized substitutions may result in fire, electric shock, injury to persons or other hazards.
 - 21. **Safety Check** - Upon completion of any service or repairs to this unit, ask the service technician to perform routine safety checks to determine that the unit is in proper operating condition.
 - 22. **Heat** - This unit product should be situated away from heat sources such as radiators, heat registers, stoves, or other products (including amplifiers) that produce heat.
-

IMPORTANT COPYRIGHT INFORMATION

Unauthorized copying, broadcasting, public performance and lending of discs are prohibited. This product incorporates copyright protection technology that is protected by U.S. patents and other intellectual property rights. Use of this copyright protection technology must be authorized by Macrovision, and is intended for home and other limited viewing uses only unless otherwise authorized by Macrovision. Reverse engineering or disassembly is prohibited.

RADIO-TV INTERFERENCE

This equipment has been tested and found to comply with the limits for a Class B digital device, pursuant to Part 15 of the FCC Rules. These limits are designed to provide reasonable protection against harmful interference in a residential installation. This equipment generates, uses, and can radiate radio frequency energy and, if not installed and used in accordance with the instructions, may cause harmful interference to radio communications. However, there is no guarantee that interference will not occur in a particular installation. If this equipment does cause harmful interference to radio or television reception, which can be determined by turning the equipment off and on, the user is encouraged to try to correct the interference by one or more of the following measures:

- 1) Reorient or relocate the receiving antenna.
- 2) Increase the separation between the equipment and receiver.
- 3) Connect the equipment into an outlet on a circuit different from that to which the receiver is connected.
- 4) Consult the dealer or an experienced radio/TV technician for help.

This Class B digital apparatus complies with Canadian ICES-003.

FCC WARNING- This equipment may generate or use radio frequency energy. Changes or modifications to this equipment may cause harmful interference unless the modifications are expressly approved in the manual. The user could lose the authority to operate this equipment if an unauthorized change or modification is made.

LASER SAFETY

This unit employs a laser. Only a qualified service person should remove the cover or attempt to service this device, due to possible eye injury.

CAUTION: USE OF CONTROLS OR ADJUSTMENTS OR PERFORMANCE OF PROCEDURES OTHER THAN THOSE SPECIFIED HEREIN MAY RESULT IN HAZARDOUS RADIATION EXPOSURE.

CAUTION: VISIBLE AND INVISIBLE LASER RADIATION WHEN OPEN AND INTERLOCK DEFEATED. DO NOT STARE INTO BEAM.

LOCATION: INSIDE, NEAR THE DECK MECHANISM.

CAUTION: TO PREVENT ELECTRIC SHOCK, MATCH WIDE BLADE OF PLUG TO WIDE SLOT, FULLY INSERT.

Note to CATV system installer:

This reminder is provided to call the CATV system installer's attention to Article 820-40 of the NEC that provides guidelines for proper grounding and in particular, specifies that the cable ground shall be connected to the grounding system of the building as close to the point of cable entry as practical.

LOCATION

For safe operation and satisfactory performance of the unit, keep the following in mind when selecting a place for its installation:

- Shield it from direct sunlight and keep it away from sources of intense heat.
- Avoid dusty or humid places.
- Avoid places with insufficient ventilation for proper heat dissipation. Do not block the ventilation holes at the top and bottom of the unit. Do not place the unit on a carpet because this will block the ventilation holes.
- Install unit in a horizontal position.
- Avoid locations subject to strong vibration.
- Do not place the unit near strong magnetic fields.
- Avoid moving unit to locations where temperature differences are extreme.
- Be sure to remove disc and unplug the AC power cord from the outlet before carrying the unit.

TO AVOID THE HAZARDS OF ELECTRICAL SHOCK AND FIRE

- Do not handle the power cord with wet hands.
- Do not pull on the power cord when disconnecting it from an AC wall outlet. Grasp it by the plug.
- If, by accident, water is spilled on your unit, unplug the power cord immediately and take the unit to our Authorized Service Center for servicing.
- Do not put your fingers or objects into the unit disc loading tray.
- Do not place anything directly on top of the unit.

MOISTURE WARNING

- Moisture condensation may occur inside the unit when it is moved from a cold place to a warm place, or after heating a cold room or under conditions of high humidity. If you play a DVD in a moist unit, it may damage the DVD and the unit. When the condensation occurs inside the unit, turn the unit on and leave it at least 2 hours to dry out.

NOTE ABOUT RECYCLING

This product's packaging materials are recyclable and can be reused. Please dispose of any materials in accordance with your local recycling regulations.

Batteries should never be thrown away or incinerated but disposed of in accordance with your local regulations concerning chemical wastes.

Manufactured under license from Dolby Laboratories.

"Dolby" and the double-D symbol are trademarks of Dolby Laboratories.

The serial number of this product may be found on the back of the unit. No other unit has the same serial number as yours. You should record the number and other vital information here and retain this book as a permanent record of your purchase to aid identification in case of theft. Serial numbers are not kept on file.

Date of Purchase		Dealer Phone No.	
Dealer Purchase from		Model No.	
Dealer Address		Serial No.	

TABLE OF CONTENTS

PRECAUTIONS2
IMPORTANT SAFEGUARDS2
TABLE OF CONTENTS5
 SYMBOLS USED IN THIS MANUAL5
PREPARATION FOR USE6
 ANTENNA/CABLE CONNECTIONS6
 CONNECTING TO AN EXTERNAL DEVICE (FRONT) .7
 INSTALLING THE BATTERIES IN REMOTE CONTROL .7
OPERATING CONTROLS AND FUNCTIONS ...8

TV SECTION

TV OPERATION AND SETTINGS9
 INITIAL SET UP9
 WATCHING A TV PROGRAM9
 SLEEP TIMER / PICTURE CONTROL10
 CLOSED CAPTION SYSTEM10
 CHANNEL SET UP11
 ON-SCREEN MENU LANGUAGE11
 V-CHIP SET UP12

DVD SECTION

ABOUT THE DISCS14
 PLAYABLE DISCS14
 UNPLAYABLE DISCS14





PLAYING A DISC15
 BASIC PLAYBACK15
 DISC MENU / TITLE MENU15
SPECIAL PLAYBACK FUNCTIONS & SETTINGS ...16
 FUNCTION TABLE16
 AUDIO MENU17
 SUBTITLE LANGUAGE17
 ANGLE MENU17
 ZOOM17
 BLACK LEVEL MENU18
 SEARCH MENU18
 REPEAT PLAYBACK19
 PROGRAMMED PLAYBACK20
 RANDOM PLAYBACK20
ON-SCREEN INFORMATION20
CHANGING THE DVD SET UP ITEMS21
 CUSTOM MENU21
 INITIALIZE23
TROUBLESHOOTING GUIDE24
MAINTENANCE26
APPENDIX27
 CABLE CHANNEL DESIGNATIONS27
 LANGUAGE CODE LIST27
SPECIFICATIONS28

WARRANTYBACK COVER

IMPORTANT SAFEGUARDS / TABLE OF CONTENTS

SYMBOLS USED IN THIS MANUAL

The following symbols below appear in some headings and notes in this manual, with the following meanings.

	Description refers to TV operation (in the TV mode).		Description refers to playback of audio CDs (in the DVD mode).
	Description refers to playback of DVD video discs (in the DVD mode).		Description refers to the items to be set by the QUICK mode (in the DVD mode).

P REPARATION FOR USE

ANTENNA/CABLE CONNECTIONS

Plug the incoming cable into the ANT. jack on the rear of the unit.
If your cable service supplies you with a converter box or if you use a satellite system, connect the box with this unit as shown below.

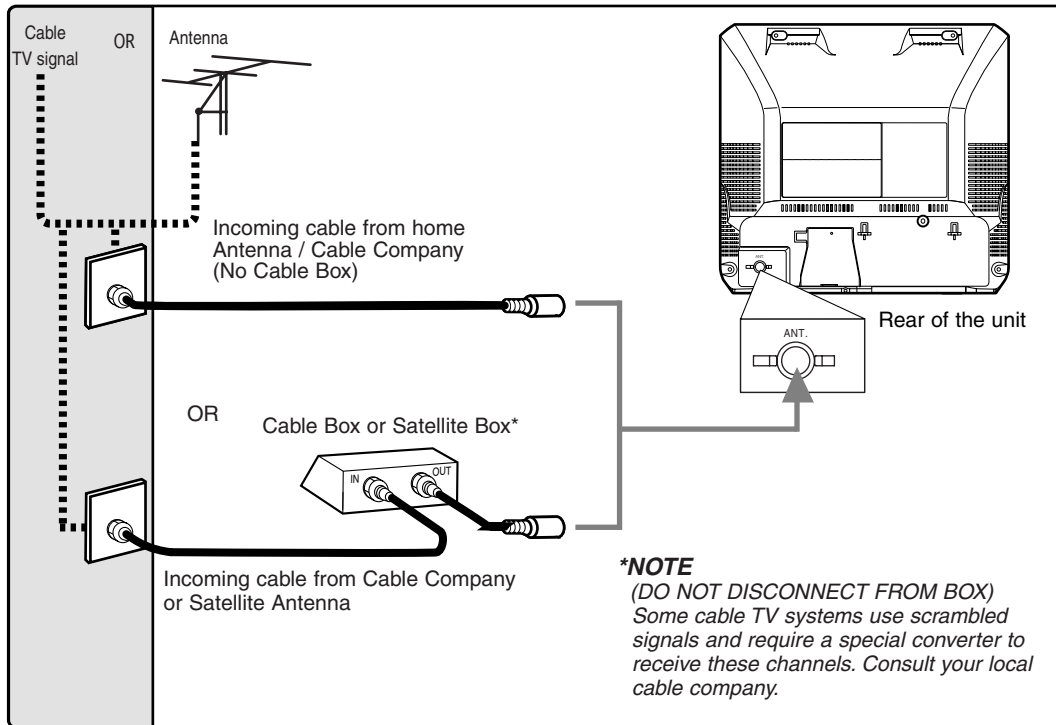

NOTE:

Before plugging the antenna into the ANT. jack of the unit, check that the pin is not bent. If it is bent, straighten the pin as illustrated, then plug the pin into the ANT. jack of the unit.

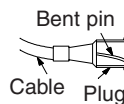

(Needs to be straightened)

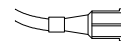

For your safety and to avoid damages to the unit, unplug the antenna cable from the ANT. jack before moving the unit.

CONNECTING TO AN EXTERNAL DEVICE (FRONT)

When you watch a program recorded on another source (VCR or video camera), use the AUDIO/VIDEO input jacks on the front of the unit.

Connect the Audio/Video output jacks of another source to the AUDIO and VIDEO jacks of this unit.

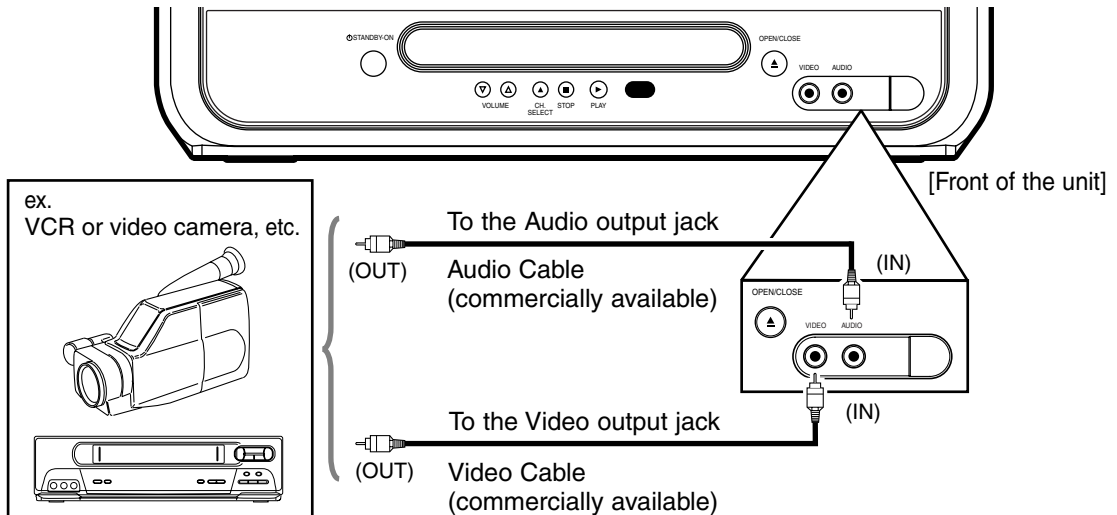

PREPARATION FOR USE

Then use [SELECT] or [CH. ▲ / ▼] until "AUX" appears on the screen. (Refer to "TO WATCH EXTERNAL INPUT" on page 9.)

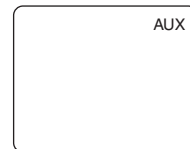

INSTALLING THE BATTERIES IN REMOTE CONTROL

- 1) Open the battery compartment cover by pressing the cover on the remote unit in the direction of the arrow.
- 2) Insert 2 "AA" penlight batteries into the battery compartment in the direction indicated by the polarity (+/-) markings.
- 3) Replace the cover.

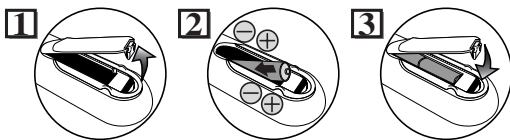

[BATTERY PRECAUTIONS]

- Be sure to follow the correct polarity as indicated in the battery compartment. Reversed batteries may cause damage to the device.
- Do not mix different types of batteries together (e.g. Alkaline and Carbon-Zinc) or old batteries with fresh ones.
- If the device is not to be used for a long period of time, remove the batteries to prevent damage or injury from possible battery leakage.
- Do not try to recharge batteries not intended to be recharged; they can overheat and rupture.

OPERATING CONTROLS AND FUNCTIONS

- CONTROL PANEL -

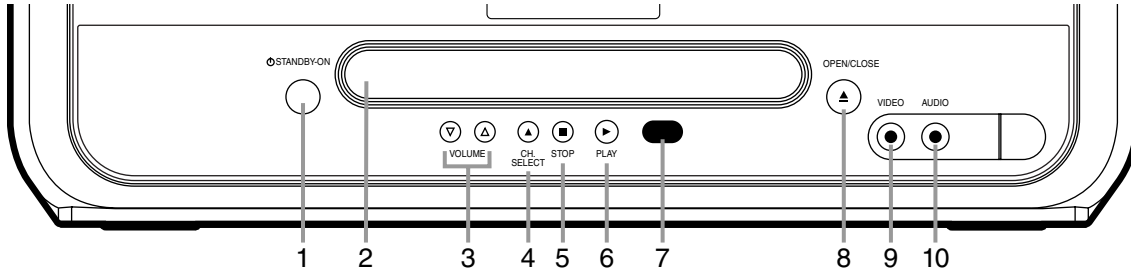

[CONTROL PANEL]

- 1 **STANDBY-ON** Button [TV P.9 / DVD P.15]
- 2 **Disc loading tray**
- 3 **VOLUME** ▽ / ▲ Buttons [P.9]
- 4 **CH. SELECT** ▲ Button [TV P.9]
- 5 **STOP** ■ Button [DVD P.15]

- 6 **PLAY** ► Button [TV P.9 / DVD P.15]
- 7 **Remote sensor window**
- 8 **OPEN/CLOSE** ▲ Button [DVD P.15]
- 9 **VIDEO** input Jack [P.7]
- 10 **AUDIO** input Jack [P.7]

- REMOTE CONTROL -

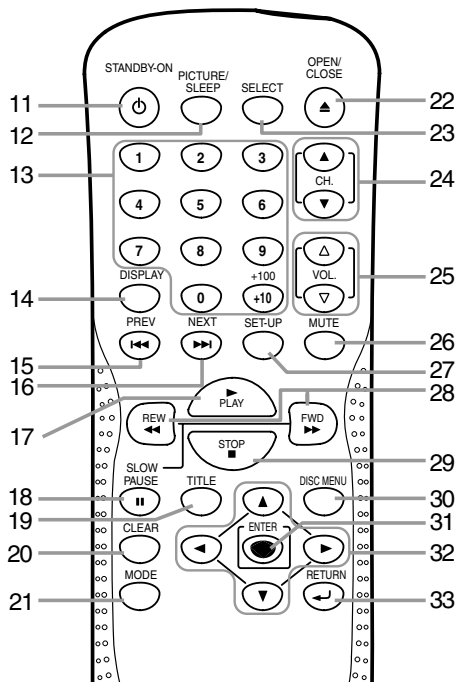

[REMOTE CONTROL]

- 11 **STANDBY-ON** Button [TV P.9 / DVD P.15]
- 12 **PICTURE/SLEEP** Button [TV P.10]
- 13 **Number** Buttons [TV P.9 / DVD P.18]
- 14 **DISPLAY** Button [DVD P.20]
- 15 **PREV** ◀◀ Button [DVD P.18]

- 16 **NEXT** ▶▶ Button [DVD P.18]
- 17 **PLAY** ► Button [TV P.9 / DVD P.15]
- 18 **PAUSE** || Button [DVD P.15]
- 19 **TITLE** Button [DVD P.15]
- 20 **CLEAR** Button [TV P.10 / DVD P.18]
- 21 **MODE** Button [DVD P.16]
- 22 **OPEN/CLOSE** ▲ Button [DVD P.15]
- 23 **SELECT** Button [TV P.9]
- 24 **CH. ▲ / ▼** Buttons [TV P.9]
- 25 **VOL. ▲ / ▼** Buttons [TV P.9]
- 26 **MUTE** Button [TV P.9]
- 27 **SET-UP** Button [TV P.10 / DVD P.21]
- 28 **REW** ◀◀ Button [DVD P.15]
- 29 **STOP** ■ Button [DVD P.15]
- 30 **DISC MENU** Button [DVD P.15]
- 31 **ENTER** Button [TV P.10 / DVD P.15]
- 32 **▲ / ▼ / ◀ / ▶** Buttons [TV P.10 / DVD P.15]
- 33 **RETURN** Button [DVD P.17]

NOTES:

- We do not recommend the use of universal remote controls as it may not control all the functions. Note that the code number given by universal remote controls may not program to this unit. For more details, contact the manufacturer of the universal remote control.
- Unless stated, all operations described are based on remote control use. Some operations can be carried out using the menu bar on the TV screen.

TV SECTION

TV OPERATION AND SETTINGS

INITIAL SET UP

When you turn on the power for the first time, the SELECT LANGUAGE screen is displayed. Select the language for screen display and perform auto programming of the channels.

- 1 After antenna or cable connection is completed, connect the power cord into a standard AC outlet.



- 2 Press [STANDBY-ON] to turn on the unit.

- 3 Press one of the keys listed below to select the language of on-screen menu.

- ENGLISH: [VOL. ▽]
- ESPAÑOL: [VOL. △]
- FRANÇAIS: [CH. ▲]

SELECT LANGUAGE
 ENGLISH NEXT:PRESS VOL▽
 ESPAÑOL DESPUÉS:PRESIONE VOL△
 FRANÇAIS APRÉS:PRESSEZ CH.▲

- 4 Confirm the antenna (or cable) connection and press [PLAY ▶].

- The tuner scans and memorizes all active channels in your area.

– INITIAL SETUP –
 PLEASE CONNECT ANTENNA
 OR CABLE OR SATELLITE
 TO THIS UNIT.
 THEN PRESS PLAY.
 IN ORDER TO PERFORM
 "AUTO CH PROGRAMMING".

- 5 When the scanning is completed, the tuner stops on the lowest memorized channel.

CH 15

(Example)

NOTES:

- You can exit the INITIAL SETUP menu by pressing [SET-UP]. If the button is pressed during channel scanning, the tuner stops scanning and the lowest memorized channel is displayed.
- The INITIAL SETUP menu is displayed every time you turn on the unit unless the scanning is completed.
- In case no channel can be received by the channel scanning, "NO TV SIGNALS" is displayed on the screen. Turn off the unit and check the antenna connection, then follow steps 1 to 5 again.
- You can change the setting after completing INITIAL SET UP by LANGUAGE menu or CHANNEL SET UP menu. (Refer to "ON-SCREEN MENU LANGUAGE" or "CHANNEL SET UP" on page 11).
- If there is no signal input from the antenna terminal and no operation for 15 minutes, the unit will turn itself off automatically.

NO TV SIGNALS

WATCHING A TV PROGRAM

- 1 Press [STANDBY-ON] to turn on the unit.

NOTES:

If the TV screen shows snow noise and there is no operation for more than 10 seconds, "HELPFUL HINTS" appears.

- HELPFUL HINTS -
 1.PLEASE CHECK TO SEE IF THE ANTENNA/CABLE/SATELLITE IS PROPERLY CONNECTED.
 2.DID YOU PERFORM "AUTO CH PROGRAMMING"?
 3.PLEASE REFER TO FRONT PAGE OF THE OWNER'S MANUAL OR REAR PANEL FOR SUPPORT LINE INFORMATION.

- Make sure if the antenna or cable is connected properly. (Refer to "ANTENNA/CABLE CONNECTIONS" on page 6.)
- Set the "AUTO CH PROGRAMMING" in the CHANNEL SET UP. (Refer to "CHANNEL SET UP" on page 11.)
- If those settings do not work properly, please call our help line on the front page of this owner's manual.

- 2 Use [CH. ▲ / ▼] or the Number buttons to select your desired channel number.

To use the number buttons

- Single digit channels: (Ex. 02, 03, 04 and so on)
Press [0] first to select a single digit channel.
- Two digit channels: (Ex. 12, 38, 95 ...)
Press two digits directly.
- Three digit channels: (Ex. 115, 125 ...)
Press [+100] first, then press the last two digits.

- 3 Use [VOL. △ / ▼] to adjust the volume.

Press [MUTE] to instantly mute the sound. Press it again to restore the previous sound level.

VOLUME 20

NOTE:

- Even if you turn off the unit in the DVD mode, the unit will be in the TV mode when you turn it on again.

TO WATCH CABLE OR SATELLITE CHANNEL

If the unit is connected to a cable box or satellite box, use [CH. ▲ / ▼] to select CH3 or CH4 according to the output channel setting of the device and select desired channel on that device.

TO WATCH EXTERNAL INPUT

When an external equipment is connected to the front AUDIO/VIDEO input jacks, press [SELECT] or [CH. ▲ / ▼] repeatedly until "AUX" appears on the screen.

AUX

TV SECTION

TV OPERATION AND SETTINGS

SLEEP TIMER / PICTURE CONTROL

You can set Sleep Timer and picture adjustment with [PICTURE / SLEEP].



- The menu changes as described below every time you press [PICTURE / SLEEP].

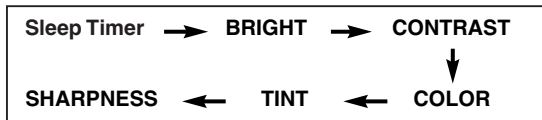

SLEEP TIMER SETTING

The Sleep Timer function is used to turn off the unit without pressing [STANDBY-ON] after a desired time.

- Press [PICTURE / SLEEP] to display the Sleep Timer menu.



- Within 10 seconds, set your desired sleep time using [◀ / ▶].

- [▶]...Increase by 10 min. (Up to 120 min.)
- [◀]...Decrease by 10 min.

NOTE:

- To cancel the Sleep Timer, use [CLEAR] or [◀ / ▶] to set the time to "0".

- To confirm the remainder time to shutdown, press [PICTURE / SLEEP].

PICTURE CONTROL

The picture controls are preset to factory defaults, but you can change them to your desired setting.

- Press [PICTURE / SLEEP] repeatedly until desired control is displayed.



- Use [◀ / ▶] to adjust to your desired level within 5 seconds.

	◀	▶
BRIGHT	to decrease brightness	to increase brightness
CONTRAST	to decrease contrast	to increase contrast
COLOR	to pale	to brilliant
TINT	to purple	to green
SHARPNESS	to soft	to clear

- Even if any power failure occurs, the unit will retain its memory for this feature.

CLOSED CAPTION SYSTEM

You can view specially labeled (cc) TV programs, movies, news and pre-recorded tapes with either a dialogue caption or text display.



- Press [SET-UP].

Use [▲ / ▼] to point to "CAPTION".

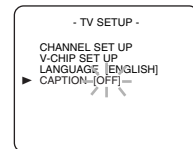

- Press [ENTER] repeatedly to select your desired caption mode.

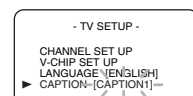

- CAPTION mode (1, 2):** You can watch dramas, movies and news while captioning the dialogues and the contents of news.
- TEXT mode (1, 2):** You can watch half screen text information if you want.

*"CAPTION2" is usually used for a second language (if available).

- Press [SET-UP] to exit the menu.

NOTES:

- Even if any power failure, the unit will retain its memory for this feature.
- Some programs are not broadcasted with closed captions. The unit is designed to provide error-free closed captions with high quality antenna, cable and VCR signals. Conversely, poor quality signals are likely to result in caption errors or no captions at all.
- Common signal conditions which may cause caption errors are listed below:
 - Weak snowy reception on TV screen
 - Multiplex signal reception displaying picture ghosts or airplane flutter
- If the unit displays a black box on the TV screen, this means that the unit is set to the TEXT mode. To clear screen, select "CAPTION1", "CAPTION2" or "OFF".



TO CANCEL THE CLOSED CAPTION SYSTEM

- Press [SET-UP]. Use [▲ / ▼] to point to "CAPTION".

- Press [ENTER] repeatedly to select "OFF".

- Press [SET-UP] to exit the menu.

CHANNEL SET UP

Channel presetting is necessary at the start or in case you moved the TV to a different area. 

AUTO CHANNEL PROGRAMMING

1 Press [SET-UP].

Use [▲ / ▼] to point to "CHANNEL SET UP", then press [ENTER].

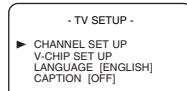

2 Use [▲ / ▼] to point to "AUTO CH PROGRAMMING", then press [ENTER].

The tuner scans and memorizes all the active channels in your area.

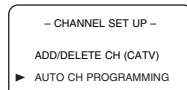

3 When the scanning is completed, the lowest memorized channel is displayed.

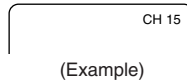

If "NO TV SIGNALS" appears on the TV screen, check the antenna connection and try again.

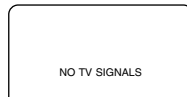

NOTES:

- The unit may recognize CATV channels to be TV channels if reception condition is poor. In this case, check the antenna connection and try "AUTO CH PROGRAMMING" again.
- Auto channel programming is NOT necessary when connected to a cable box or satellite box. Just select the channel for cable box or satellite input (ex. CH3 or CH4) on the unit, then select your desired channel on the cable box or satellite box.

ADDING/DELETING CHANNELS

You can add channels that was not memorized due to the bad reception status and also delete channels you no longer receive or seldom watch.

1 Press [SET-UP].

Use [▲ / ▼] to point to "CHANNEL SET UP", then press [ENTER].



2 Use [▲ / ▼] to point to "ADD/DELETE CH", then press [ENTER].

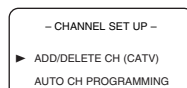

3 Use the Number buttons or [CH. ▲ / ▼] to select your desired channel number. (You can also use [▲ / ▼] to enter it.)

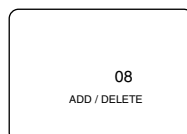

- Refer to page 9 on how to use the Number buttons.

4 Press [ENTER] repeatedly. The channel number changes to red (deleted) or blue (added) every time you press the button.

- To delete or add another channel, repeat steps 3 to 4.

5 Press [SET-UP] to exit the menu.

NOTE:

- To confirm that channel(s) has (have) been deleted or added, select it (them) using [CH. ▲ / ▼].

ON-SCREEN MENU LANGUAGE

You can select the language of on-screen menu among English, Spanish and French. 

1 Press [SET-UP].

Use [▲ / ▼] to point to "LANGUAGE".

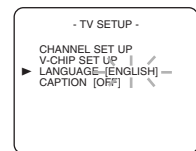

2 Press [ENTER] repeatedly to select "ENGLISH", "ESPAÑOL" or "FRANÇAIS".

3 Press [SET-UP] to exit the menu.

NOTES:

- This function effects only the language on the screen menu and not the audio source.
- If for some reason the menu is already in Spanish or French, press [SET-UP], using [▲ / ▼] point to "IDIOMA [ESPAÑOL]" or "LANGAGE [FRANÇAIS]", then press [ENTER] repeatedly to select desired language, then press [SET-UP].

TV SECTION

TV OPERATION AND SETTINGS

V-CHIP SET UP

This feature enables parents to prevent their children from watching inappropriate material on TV. When you try to access a blocked program, "PROTECTED PROGRAM by ..." message appears on the TV screen.



NOTE:

- To change the rating, the TV must be turned to an unprotected program. If the screen on the right is displayed, change the channel to a station that is not protected.

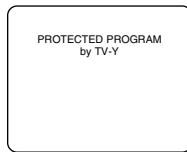

1 Press [SET-UP].

Use [▲ / ▼] to select "V-CHIP SET UP", then press [ENTER].

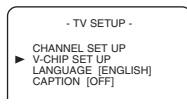

2 Use the Number buttons to enter the access code.

- For the first time set-up or in the event the unit has lost power, enter the default code of 0000.

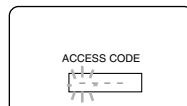

3 Use [▲ / ▼] to select "TV RATING", "MPAA RATING" or "CHANGE CODE", then press [ENTER]. Refer to the pages below to set up each item.

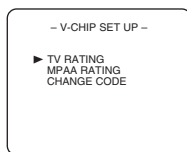

- TV RATING : P.12 **A**
- MPAA RATING : P.13 **B**
- CHANGE CODE: P.13 **C**

A TV RATING SET UP

4 Use [▲ / ▼] to select a rating that you wish to block.

Press [ENTER] repeatedly to set it to "BLOCK" or "VIEW".

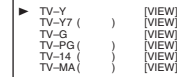

Selection	Rating Category Explanations
TV-Y	Appropriate for all children
TV-Y7	Appropriate for children seven and older
TV-G	General Audience
TV-PG	Parental Guidance suggested
TV-14	Unsuitable for children under 14
TV-MA	Mature audience only

NOTES:

- When you select a rating and set it to "BLOCK", the higher ratings will be blocked automatically. The lower ratings will be available for viewing.
- When you set "TV-MA" to "VIEW", all ratings will turn to "VIEW" automatically.

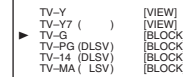

5 The TV-Y7, TV-PG, TV-14 and TV-MA ratings have the option of sub rating categories. Use [▲ / ▼] to select a rating with sub-ratings, then press [ENTER] twice.

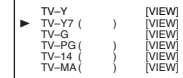

6 Use [▲ / ▼] to select a sub-rating, then press [ENTER] to set it to "BLOCK" or "VIEW".

NOTE:

- The blocked sub-ratings will appear next to the rating category in the "TV RATING" menu.

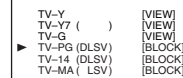

Selection	Rating Category Explanations
TV-Y7	
FV	Fantasy Violence
TV-PG, TV-14, TV-MA	
D	Suggestive Dialog (TV-PG, TV-14 only)
L	Coarse Language
S	Sexual Situation
V	Violence

7 Press [SET-UP] to exit the menu.

B MPAA RATING SET UP

- 4 Use [▲ / ▼] to point to your desired item, then press [ENTER] to select "BLOCK" or "VIEW".

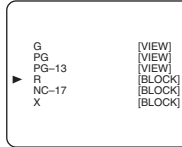

Selection	Rating Category Explanations
G	General Audience
PG	Parental Guidance suggested.
PG-13	Unsuitable for children under 13
R	Restricted; under 17 requires accompanying parent or adult guardian
NC-17	No one under 17 admitted
X	Mature audience only

- 5 Press [SET-UP] to exit the menu.

C CHANGE ACCESS CODE

- 4 Use the **Number buttons** to enter your desired access code in the "NEW CODE", then enter the same code in the "CONFIRM CODE". When completed, the menu will return to "V-CHIP SET UP".

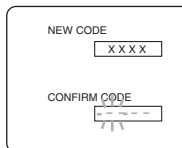

- 5 Press [SET-UP] to exit the menu.

NOTE:

- Your personal access code will be erased and will return to the default (0000) when a power failure occurs or when you turn off the power using a wall switch. If you forget the code, unplug the power cord for 10 seconds to restore the access code to 0000.

DVD SECTION

ABOUT THE DISCS

PLAYABLE DISCS

Playable discs	Mark (logo)	Region code	Recorded signals	Disc size	Disc types
DVD-Video *1,2,4,6,10,11			Digital video (MPEG2)	12 cm or 8 cm	<p>Example: Title 1, Title 2, Chapter 1, Chapter 2, Chapter 3, Chapter 4</p>
DVD-RW DVD-R *1,3,4,5,6,7,9,10		—			
DVD+RW DVD+R *1,3,4,5,6,8,9,10		—			
Audio CD * 4,6,10		—	Digital audio	12 cm or 8 cm	<p>Example: Track 1, Track 2, Track 3, Track 4, Track 5, Track 6</p>
CD-RW CD-R * 4,5,6,9,10					

is a trademark of DVD Format/Logo Licensing Corporation.

If you cannot play back a disc which bears one of the marks above, check the following notes.

- *1: This unit conforms to the NTSC color system. Discs recorded in other color systems such as PAL cannot be played back.
- *2: Certain DVD-Video discs do not operate as described in this manual due to the intentions of the disc's producers.
- *3: Discs recorded in the VR (Video Recording) format cannot be played back.
- *4: Scratched or stained discs may not be played back.
- *5: Some discs cannot be played back because of incompatible recording conditions, characteristics of the recorder or special properties of discs.
- *6: You can play back discs which bear the marks above. If you use nonstandardized discs, this unit may not play them back. Even if they are played back, the sound or video quality will be compromised.
- *7: You may play back the unfinalized DVD-R/RW disc recorded in the video format on our brand's DVD recorder. However, depending on the recording status of a disc, the disc may not be played back at all or normally (the picture or sound may not be smooth, etc.). In this case, you need to finalize the disc with the DVD recorder. Refer to the manual accompanying the DVD recorder.
- *8: Only the discs recorded in the video format and finalized can be played back. Unfinalized discs cannot be played back. Depending on the recording status of a disc, the disc may not be played back at all or normally (the picture or sound may not be smooth, etc.).
- *9: If there is too much recording space left on a disc (the used portion is less than 55mm across), it may not play back properly.
- *10: Do not glue paper or put stickers on to the disc. These may damage the disc and the unit may not read it correctly.
- *11: The number inside the symbol refers to a region of the world and a disc encoded in a specific region format can only be played back on unit with the same region code.

UNPLAYABLE DISCS

- **NEVER play back the following discs. Otherwise, malfunction may result!**
DVD-RAM / CD-i / Photo CD / Video CD / DVD-Audio / DVD with region codes other than 1 or ALL / DTS-CD / DVD-ROM for personal computers / CD-ROM for personal computers / CD-RW/-R with MP3 files
- **The sound MAY NOT be heard:** Super Audio CD

NOTE:

Only the sound recorded on the normal CD layer can be delivered. The sound recorded on the high density Super Audio CD layer cannot be delivered.

- **Any other discs without compatibility indications**

PLAYING A DISC

BASIC PLAYBACK

1 Press [STANDBY-ON 

2 Press [OPEN/CLOSE 

3 Place the disc in the tray, with the label facing up.

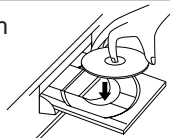

4 Press [PLAY 

- The tray will close automatically and playback will start. When you play back a DVD which features a title menu, it may appear on the screen.

NOTES:



- Closing the disc tray manually or by pressing [OPEN/CLOSE - With DVDs that use titles for playback program signals, playback may start from the second title or it may skip these titles.

5 To freeze the picture, press [PAUSE 

NOTE:

- The sound will be muted in pause mode.

6 Press [STOP 

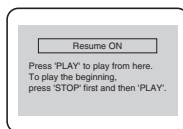

- Press [PLAY - To cancel resume and stop the disc, [STOP 



NOTES:

- The resume information stays on even if the unit is turned off.
- A "prohibited icon" may appear at the top-right on the TV screen during operation. This means that the operation is not available on the disc. 

STEP BY STEP PLAYBACK

- During playback, press [PAUSE 
- To return to normal playback, press [PLAY 

FAST FORWARD / FAST REVERSE

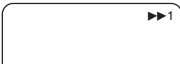

- During playback, press and hold [FWD 
- Every time you press and hold the button, playback speeds up and the level of the speed appears on the screen. 

NOTES:

- For DVDs, fast forward/reverse speed is different depending on the disc. Approximate speed is 1 ($\times 2$), 2 ($\times 8$), 3 ($\times 20$), 4 ($\times 50$) and 5 ($\times 100$).
- For Audio CDs approximate speed is 1 ($\times 2$), 2 ($\times 8$) and 3 ($\times 30$).

- To return to normal playback, press [PLAY 

SLOW FORWARD / SLOW REVERSE

- During playback, press [PAUSE 
- Press and hold [FWD - Every time you press and hold the button, playback is slowed down and the level of the speed appears on the screen. 

NOTE:

- Slow forward / reverse speed varies with the disc. Approximate speed is 1 (1/16), 2 (1/8) and 3 (1/2).





- To return to normal playback, press [PLAY 

DISC MENU / TITLE MENU

DVD may contain menus to navigate the disc and access special features. 

1 Press [DISC MENU] or [TITLE].

- The DVD main menu / the title menu will appear.
- You can call up the menu even during playback.

2 Use [ /  /  / ] to select an item, and press [ENTER].

NOTES:

- If disc menu is available on the disc, audio language, subtitle options, chapters for the title and other options will appear for selection.
- Contents of menu and corresponding menu operations may vary between discs. Refer to the manual accompanying the disc for details.

SPECIAL PLAYBACK FUNCTIONS & SETTINGS

FUNCTION TABLE

Setting menu switches as below every time you press **[MODE]** during playback.



See the reference page for how to set each menu. Some functions are not available in specific modes, but this is not a malfunction.

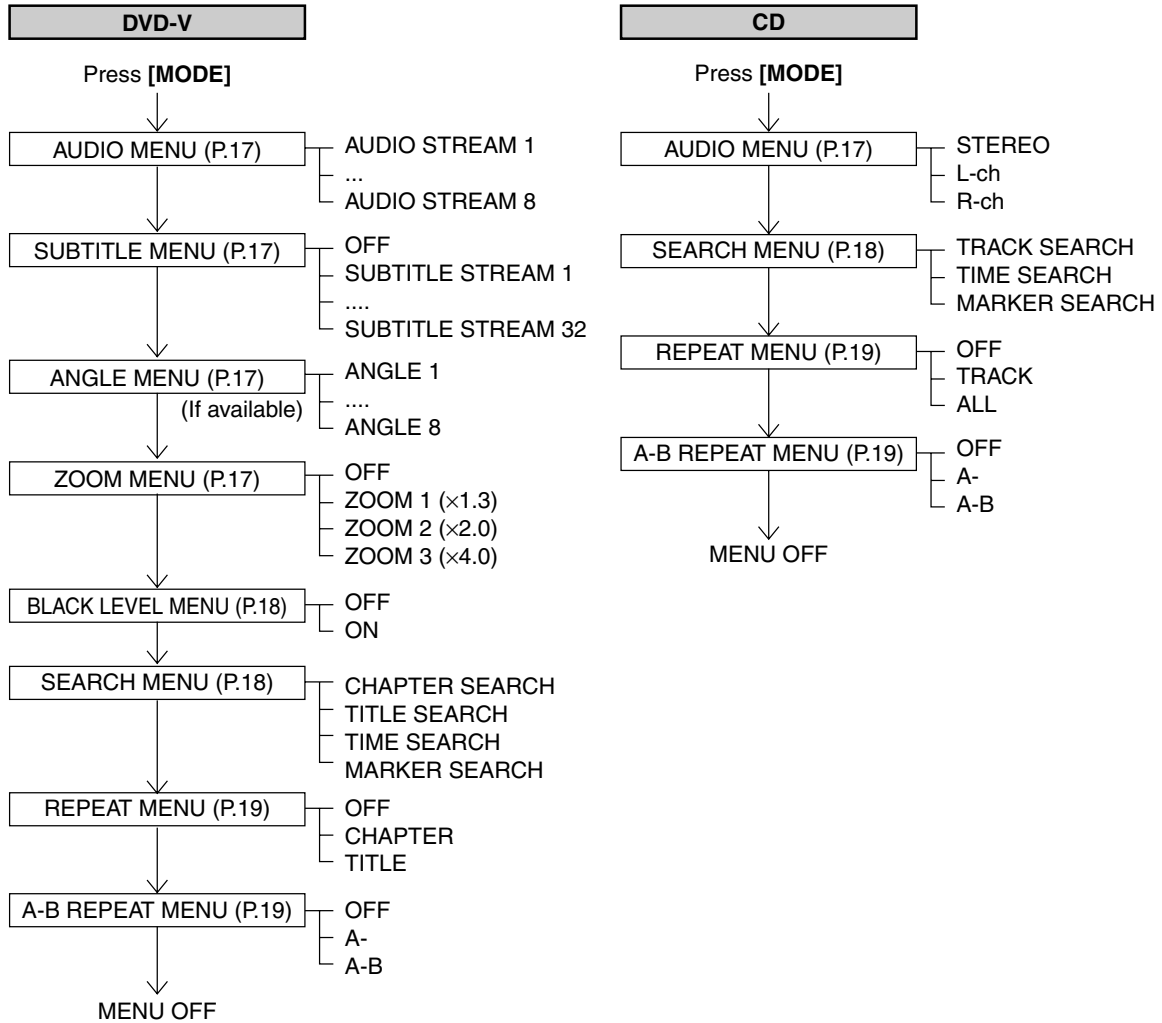

AUDIO MENU

AUDIO LANGUAGE



You can select audio language during DVD playback (if multi languages are available).

1 Press [MODE] during playback.

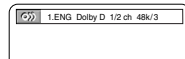

2 Use [▲ / ▼] to select your desired language.

NOTES:

- This function may not work on some DVDs with multiple audio languages. In this case, set it on the disc menu. (Operation varies depending on discs. Refer to the manual of the disc.)
- When "NOT AVAILABLE" appears on the TV screen, it means this function is not available on the disc.



3 Press [RETURN] to exit the menu.

STEREO SOUND MODE



You can select sound output mode during CD playback.

1 Press [MODE] during playback.

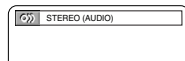

2 Use [▲ / ▼] to select the sound mode.

- STEREO: mixed sound of left and right channels
 - L-ch: left channel sound only
 - R-ch: right channel sound only

3 Press [RETURN] to exit the menu.

SUBTITLE LANGUAGE

You can select a language for subtitles during DVD playback (if available).



1 During playback, press [MODE] repeatedly until SUBTITLE menu appears.

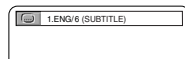

2 Use [▲ / ▼] to select your desired subtitle language. To cancel subtitles, select "OFF".

3 Press [RETURN] to exit the menu.

NOTES:

- This function may not work on some DVDs with multiple subtitle languages. In this case, set it on the disc menu. (Operation varies depending on discs. Refer to the manual of the disc.)
- If the selected language does not have 3-letter code, "---" will be displayed on the screen. (Refer to "LANGUAGE CODE LIST" on page 27.)

ANGLE MENU

Some DVD discs contain scenes which have been shot from various angles and you can change them as you like.



1 During playback, press [MODE] repeatedly until ANGLE menu appears.

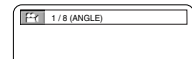

2 Use [▲ / ▼] to select your desired angle.

3 Press [RETURN] to exit the menu.

NOTE:

- If multiple angle function is not available, this menu does not appear on the screen.

ZOOM

The Zoom function allows you to enlarge the video image and to pan through the enlarged image.



1 During playback, press [MODE] repeatedly until ZOOM menu appears.

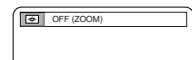

2 Press [ENTER] repeatedly to select the required zoom factor.

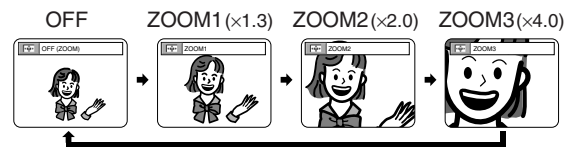

3 Use [▲ / ▼ / ◀ / ▶] to move the zoomed picture across the screen.

4 Press [RETURN] to exit.

- The zoomed position guide appears on the right corner of the TV screen in the zoom mode.



NOTES:

- Zooming function does not work while disc menu is shown.
- Zooming function is not available on some discs.
- It may take several seconds to slide the zoomed picture.
- The picture may be distorted if you operate other functions (ex. pause, fast forward etc.) repeatedly in the zoom mode.
- To cancel the zoom mode, repeat steps 1-2 and press [ENTER] until "OFF" appears.

DVD SECTION

SPECIAL PLAYBACK FUNCTIONS & SETTINGS

BLACK LEVEL MENU

You can adjust the Black Level to make the black parts of the picture brighter. 

- 1 During playback, press **[MODE]** repeatedly until BLACK LEVEL menu appears.

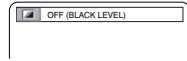

- 2 Use **[▲ / ▼]** to select "ON" or "OFF".

- ON: Makes the dark parts brighter.
- OFF: Shows the original picture as recorded. (Initial setting)

- 3 Press **[RETURN]** to exit the menu.

NOTE:

- The setting will be saved even if the unit is turned off.

SEARCH MENU

You can begin playback at a specific track, title, chapter or from a specific point on a disc.

TRACK SEARCH

- 1 During playback, press **[MODE]** repeatedly until SEARCH menu appears.

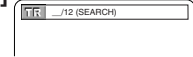

- 2 Within 60 seconds, use **the Number buttons** to select the desired track number. Playback will start from the selected track.

NOTES:

- For single digit press **[0]** first, if the total track of the disc is 10 tracks or more.
- You can also skip tracks by using **[PREV ◀◀]** **[NEXT ▶▶]**, or entering the desired track number with **the Number buttons**.

- 3 Press **[RETURN]** to exit the menu.

CHAPTER SEARCH

- 1 During playback, press **[MODE]** repeatedly until SEARCH menu appears.

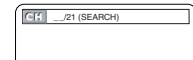

- 2 Use **the Number buttons** to enter the desired chapter number. Playback will start at the selected chapter.

- Press **[CLEAR]** to erase the incorrect input.
- For single digit press **[0]** first, if the total number of chapters of the disc is 10 or more.

- 3 Press **[RETURN]** to exit the menu.

NOTE:

- You can also skip chapters by using **[PREV ◀◀]** **[NEXT ▶▶]**, or entering the desired chapter number with **the Number buttons**.

TITLE SEARCH

- 1 During playback, press **[MODE]** repeatedly until SEARCH menu appears.

- 2 Use **[▲ / ▼]** to display TITLE SEARCH menu.

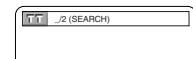

- 3 Use **the Number buttons** to enter the desired title number. Playback will start at the selected title.

- Press **[CLEAR]** to erase the incorrect input.
- For single digit press **[0]** first, if the total number of titles of the disc is 10 or more.

- 4 Press **[RETURN]** to exit the menu.

TIME SEARCH



1 During playback, press **[MODE]** repeatedly until SEARCH menu appears.

2 Use **[▲ / ▼]** repeatedly to display TIME SEARCH menu.



3 Within 60 seconds, use **the Number buttons** to enter a desired disc time. Playback will start at the specified time.

- Press **[CLEAR]** to erase the incorrect input.
- When there is no need to enter a number, "0" appears automatically.

4 Press **[RETURN]** to exit.

MARKER SEARCH



You can set markers to memorize your favorite places on a disc.

1 During playback, press **[MODE]** repeatedly until SEARCH menu appears.

2 Use **[▲ / ▼]** repeatedly to display MARKER SEARCH menu.



<Example: Audio CD>

3 Use **[◀ / ▶]** to select a marker number among 1 to 10.

4 When the track (or title) reaches your desired point, press **[ENTER]** to set a marker.

- The track (or title) number and elapsed playing time will appear on the TV screen.

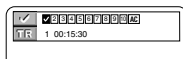

5 You can play from the desired point by selecting the marker number by using **[◀ / ▶]** and then pressing **[ENTER]**.

6 To clear a marker, select the marker number and press **[CLEAR]**. To clear all markers at once, select "AC" with **[◀ / ▶]** and press **[ENTER]**.

NOTE:

- The following operation will also erase all markers:
 - Opening the disc tray
 - Turning off the power
 - Pressing **[SELECT]**

7 Press **[RETURN]** to exit the menu.

REPEAT PLAYBACK

REPEAT TRACK



1 During playback, press **[MODE]** repeatedly until REPEAT menu appears.

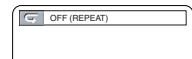

2 Use **[▲ / ▼]** to select your desired repeat mode.

- OFF: Repeat function off
- TRACK: Current track repeat
- ALL: All track repeat

NOTE:

- Repeat Track setting will be cleared when moving to other track.

3 Press **[RETURN]** to exit the menu.

REPEAT TITLE / CHAPTER



1 During playback, press **[MODE]** repeatedly until REPEAT menu appears.

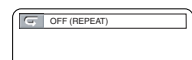

2 Use **[▲ / ▼]** to select your desired repeat mode.

- OFF: Repeat function off
- CHAPTER: Current chapter repeat
- TITLE: Current title repeat

NOTE:

- Repeat Title/Chapter is not available in some scenes.
- The REPEAT setting will be cleared when moving to other title or chapter.

3 Press **[RETURN]** to exit the menu.

REPEAT A-B



1 Press **[MODE]** repeatedly until A-B REPEAT menu appears.

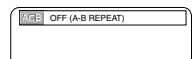

2 Press **[ENTER]** at your desired starting point (A).
To cancel it, press **[CLEAR]**.



3 Press **[ENTER]** again at your desired ending point (B).
The repeat sequence begins.

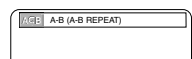

4 To exit the sequence, follow step **1** and press **[ENTER]** repeatedly until "OFF" appears and press **[RETURN]** to exit the menu.

NOTES:

- The A-B repeat section can be set only within the current title (for DVDs) or current track (for Audio CDs).
- A-B repeat is not available with some scenes in DVD.
- A-B repeat playback is not available during other repeat playback.

CHANGING THE DVD SET UP ITEMS

You can change the DVD player's settings by pressing **[SET-UP]** in DVD mode. The set up items are shown in the diagram below.

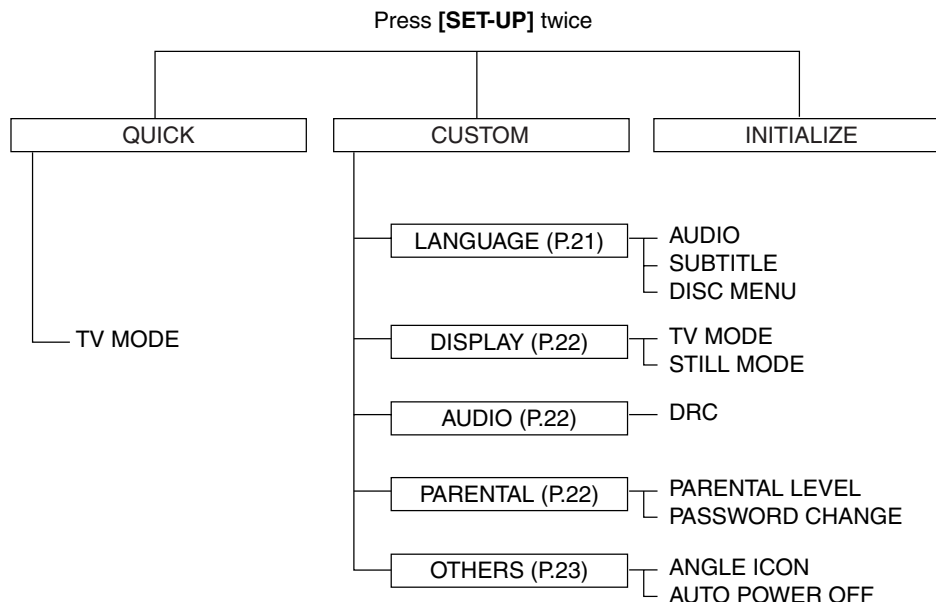

CUSTOM MENU

- 1 In the stop mode, press **[SET-UP]** twice to display the DVD SETUP menu.

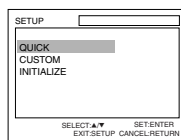

NOTES:

- Pressing **[SET-UP]** once will show TV **SETUP** menu partly.
- If the menu does not appear, press **[STOP ■]** first. Make sure the unit is in DVD mode before setting.

- 2 Use **[▲ / ▼]** to select "CUSTOM", then press **[ENTER]**.

- 3 Use **[▲ / ▼]** to select the desired item, then press **[ENTER]**.

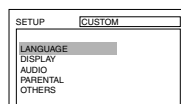

Refer to the pages below for continuation to set up each item.

- LANGUAGE setting: P.21 **A**
- DISPLAY setting: P.22 **B**
- AUDIO setting: P.22 **C**
- PARENTAL setting: P.22 **D**
- OTHERS setting: P.23 **E**

A LANGUAGE SETTING



- 4 Use **[▲ / ▼]** to select the desired item, then press **[ENTER]**.

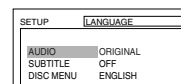

- **AUDIO:** Sets the audio language.
- **SUBTITLE:** Sets the subtitle language.
- **DISC MENU:** Sets the language for DVD menu.

- 5 Use **[▲ / ▼]** to select your desired language from the list, then press **[ENTER]**.

- 6 Press **[SET-UP]** to exit the menu.

NOTES:

- If your desired language is not on the list, select "OTHER" and enter the code of the language. (Refer to "LANGUAGE CODE LIST" on page 27.)
- This feature may not be valid due to default setting of the disc. In this case, press **[MODE]** to select the language. (Refer to "AUDIO MENU" on page 17.)
- If you select a language that is not supported by the disc, subtitle will be "OFF" automatically and the default language of the disc will be selected.
- To change the language for the on-screen menus, call up the TV **SETUP** menu by pressing **[SET-UP]** once and set the language. (Refer to "ON-SCREEN MENU LANGUAGE" on page 11.)

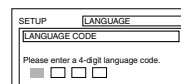

DVD SECTION

CHANGING THE DVD SET UP ITEMS

B DISPLAY SETTING

- 4 Use [**▲** / **▼**] to select an item, then press [**ENTER**].

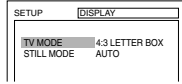

- TV MODE: **QUICK**

You can change certain aspects of the DVD display screens and on-screen messages on the TV screen.

- 4:3 LETTER BOX (default): To show black bars on top and bottom of the screen.

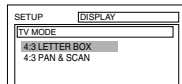

- 4:3 PAN & SCAN: To show a full height picture with both sides trimmed.

NOTE:

- You can access this setting directly by selecting "QUICK" at step 2 on page 21.

- STILL MODE:

This function allows you to adjust picture resolution and quality in the still mode.

- AUTO (default): Automatically select the best resolution setting (FRAME or FIELD) based on the data characteristics of the pictures.
- FIELD: Select "FIELD" when the pictures are still unstable even if "AUTO" is selected. FIELD stabilizes the pictures, although the picture quality may become coarse due to the limited amount of data.
- FRAME: Select "FRAME" to display relatively motionless pictures in higher resolution. FRAME improves the picture quality, although it may destabilize the pictures due to simultaneous output of two field data.

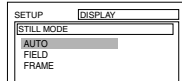

- 5 Press [**SET-UP**] to exit the menu.

C AUDIO SETTING

Choose the appropriate Audio settings for your equipment as it only affects during the playback of DVD discs.

- 4 Press [**ENTER**] repeatedly until your desired setting appears.

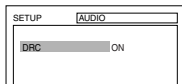

- DRC (Dynamic Range Control):
 - ON : To compress the range of soft to loud sound. (default)
 - OFF : Output the original sound.

- 5 Press [**SET-UP**] to exit the menu.

D PARENTAL SETTING

This feature allows you to set the rating level of your DVD discs. Playback will stop if the disc ratings exceed the level you set.

PARENTAL LEVEL

- 4 Enter four-digit password with the **Number buttons**, then press [**ENTER**].

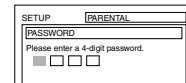

NOTE:

- Enter any 4 digits (except for 4737) to set the password for the first time, and record it for your memory.

- 5 Use [**▲** / **▼**] to select "PARENTAL LEVEL", then press [**ENTER**].

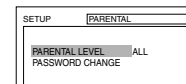

- 6 Use [**▲** / **▼**] to select the desired level, then press [**ENTER**].

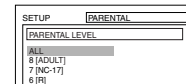

- 7 Press [**SET-UP**] to exit the menu.

CONTROL LEVELS

- **ALL**: All parental locks are cancelled.
- **8 [ADULT]**: DVD software of any grade (adult/general/children) can be played back.
- **7 to 2**: Only DVD software intended for general use and children can be played back.
- **1 [KID SAFE]**: Only DVD software intended for children can be played back, with those intended for adult and general use prohibited.

NOTE:

- With some DVDs, it may be difficult to find if they are compatible with parental lock. Be sure to check if the parental lock function operates in the way that you have set.

PASSWORD CHANGE

- 4 Enter current password with the **Number buttons**, then press [**ENTER**].

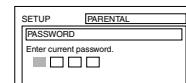

- 5 Use [**▲** / **▼**] to select "PASSWORD CHANGE", then press [**ENTER**].

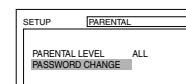

- 6 Enter four-digit password with the **Number buttons**, then press [**ENTER**].

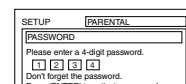

- 7 Press [**SET-UP**] to exit the menu.

NOTE:

- If you forget the current password, enter 4737 first, then enter your new password. The former password will be cleared and parental level will be set to "ALL" (default).

E OTHER SETTING

- 4 Use [**▲** / **▼**] to select an item, then press [**ENTER**] repeatedly to set the feature "ON" or "OFF".

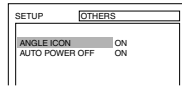

- ANGLE ICON:
 - ON: To show the angle icon when multiple camera angles are available during DVD playback. (default)
 - OFF: To keep angle icon from the display.
- AUTO POWER OFF:
 - ON: To activate screen saver program and turn off the unit automatically. (default)
 - OFF: To deactivate Auto Power Off function.

NOTE:

- The screen saver program starts when there is no input from the unit for 5 minutes in the stop mode. After the screen saver program is activated for 15 minutes, the power is automatically turned off.

- 5 Press [**SET-UP**] to exit the menu.

INITIALIZE

This allows you to return all items of SETUP menu (except for **PARENTAL setting** and **menu language**) to their default settings. 

- 1 In the stop mode, press [**SET-UP**] twice to display the DVD SETUP menu.

- 2 Use [**▲** / **▼**] to select "INITIALIZE", then press [**ENTER**].

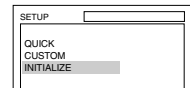

- 3 Use [**▲** / **▼**] to select "YES", then press [**ENTER**] twice.
- To cancel the initialization, select "NO".

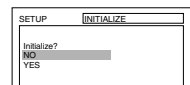

- 4 Press [**SET-UP**] to exit the menu.

TROUBLESHOOTING GUIDE

If the unit does not perform properly when operated as instructed in this Owner's Manual, check the following guide for the possible remedy of a problem before contacting the Customer Service. Sometimes a performance problem can be easily solved by checking seemingly apparent but often overlooked possibilities. It could save your time and money.

	SYMPTOM	POSSIBLE REMEDY	PAGE
General	No power	<ul style="list-style-type: none"> • Make sure the power plug is connected to an AC outlet. • (In case of power failure) Check the breaker. 	9 --
	No operation by remote control	<ul style="list-style-type: none"> • Check if the batteries are weak or inserted incorrectly. Replace weak batteries and insert with their polarities (+/- signs) as indicated. • Aim the remote control at the remote sensor and operate within 23 feet (7 m) of the unit. • Remove all obstacles to clear the path of the infrared signal. • Refer to "IR SIGNAL CHECK". • Select the correct mode to operate by pressing [SELECT]. • The operable range from the unit is 10 feet (3 m) within 15°. 	7 -- -- 26 9 --
TV mode	Poor or no picture	<ul style="list-style-type: none"> • Check if antenna or cable is connected properly • Check for the broken pin or wire of antenna cable. • Check for source of reception disturbance. • Press [SELECT] to select the correct mode. • Perform channel scanning to memorize available TV channels. • Try another channel. If OK, then possible station problem. • Adjust picture control (COLOR/CONTRAST/BRIGHT etc.). • Check for magnetism from nearby appliances and try degaussing. 	6 -- -- 9 11 -- 10 --
	Poor or no sound	<ul style="list-style-type: none"> • Adjust volume control using [VOL. Δ / ▽]. • Try another channel. If OK, then possible station problem. 	9 --
	Misspelling in captions	<ul style="list-style-type: none"> • Error committed by the closed captioning production company. • Possible in a live broadcast. Not in case of a prerecorded program. 	-- --
	Text is not shown in its entirety or a delay occurs from what is being said	<ul style="list-style-type: none"> • A few seconds of delay is common for live broadcast. If a dialogue exceeds the display capacity (220 words per minute), selective editing is used so that the captions remain up-to-date with the current TV screen dialogue. 	--
	Captions scrambled with white boxes	<ul style="list-style-type: none"> • Caused by interferences of building, power lines, thunderstorms, etc. 	--
	No captions in a program which must contain closed caption	<ul style="list-style-type: none"> • The broadcast may use a time compression process to speed up the program. The decoder cannot read the compressed information and captions will be lost. 	--
	No captions in a pre-recorded videotape with indicated closed captions included	<ul style="list-style-type: none"> • Possibility of an illegal copy or an erroneous copying process accidentally performed by the fabricator. 	--
	Black box in the TV screen	<ul style="list-style-type: none"> • You are in TEXT mode. Select CAPTION mode or "OFF". 	10

	SYMPTOM	POSSIBLE REMEDY	PAGE
DVD mode	No picture	• This unit cannot play DVD-RAM/CD-i/Photo CD/Video CD/DVD with region codes other than "1" and "ALL".	14
	Disc cannot be played	• Clean the disc. • Place the disc correctly, with the label side up. • Cancel the parental setting or change the control level.	26 15 22
	No sound	• Correct the audio output settings.	22
	No DTS audio is output	• This unit does not support DTS audio. This is not a malfunction.	--
	Distorted picture	• During the playback of a 2-layered disc, pictures may stop for a moment. This happens while the 1st layer is being switched to the 2nd layer. This is not a malfunction. • This happens right after fast forwarding or rewinding.	-- --
	Audio or subtitle language does not match the setting	• The selected language is not available for audio or subtitle on the DVD.	21 --
	The camera angle cannot be changed	• The DVD does not contain sequences recorded from different camera angles.	17
	Audio or subtitle language cannot be changed	• The DVD does not contain audio source or subtitles in the selected language.	21
	"Prohibited icon" appears on the screen	• That operation is not available by the unit or the disc.	15
	CD/DVD sound dropout No CD/DVD reproduction DVD picture poor	• Scratched disc. Replace with an unscratched one.	--

NOTES:

- Some functions are not available in specific modes, but this is not a malfunction. Read the description in this Owner's Manual for details on correct operations.
- Playback from a desired track and random playback are not available during playback.

MAINTENANCE

DEGAUSSING

A degaussing circuit in this unit clears up color errors on the TV screen. Color errors occur when there is any excess magnetism close to the unit. This circuit is designed to operate once when the unit is first plugged in. **If you see minor color errors on the screen, unplug the unit for approximately 30 minutes.** When you plug the unit again, the degaussing circuit will operate to clear errors. Take this step any time the TV screen is accidentally magnetized or when you move the unit.

IF THE LASER OPTICAL PICKUP UNIT IS DIRTY

- If the unit still does not perform properly when it is operated, while referring to the relevant sections and to "TROUBLESHOOTING GUIDE" in this Owner's Manual, the laser optical pickup unit may be dirty. Consult your dealer or an Authorized Service Center for inspection and cleaning of the laser optical pickup unit.

CABINET CLEANING

- Wipe the control panel and other exterior surfaces of the unit with a soft cloth immersed in lukewarm water and wrung dry.
- Never use a solvent or alcohol. Do not spray insecticide liquid near the unit. Such chemicals may cause damage and discoloration to the exposed surfaces.

SERVICING

- Should your unit become inoperative, do not try to correct the problem by yourself. There are no user-serviceable parts inside. Turn off, unplug the power cord and **please call our help line mentioned on the front page**, to locate an Authorized Service Center.

IR SIGNAL CHECK

Use the AM radio or the digital camera to check if the remote control properly sends out the infrared signal. It will help to define the cause of malfunction.

Using AM radio

- Tune the AM radio to no broadcasting station. Press any button on remote control toward the radio. If the radio receives the signal from remote control properly, the sound will flutter.



Using digital camera

(including built-in camera of cellular phone)

- Press and hold any button on remote control toward a digital camera. The remote control is working if you confirm infrared light through the digital camera.



DISC HANDLING

- Handle the discs so that fingerprints and dust do not adhere to the surfaces of the discs.



- Always store the disc in its protective case when it is not used.
- To clean-off, use a soft cloth.
- Do not use a hard cloth since this will mar the disc.
- Wipe the disc in a straight line from center to edge.
- Never wipe with a circular motion.
- Do not use detergent or abrasive cleaning agents.



APPENDIX

CABLE CHANNEL DESIGNATIONS

If you subscribe to cable TV, the channels are displayed as 1-125. Cable companies often designate channels with letters or letter-number combinations. Please check with your local cable company. The following is a chart of common cable channel designations.

CATV channel	5A	2	3	4	5	6	7	8	9	10	11	12	13	A	B
TV Display	1	2	3	4	5	6	7	8	9	10	11	12	13	14	15
CATV channel	C	D	E	F	G	H	I	J	K	L	M	N	O	P	Q
TV Display	16	17	18	19	20	21	22	23	24	25	26	27	28	29	30
CATV channel	R	S	T	U	V	W	W+1	W+2	W+3	W+4	W+5	W+6	W+7	W+8	W+9
TV Display	31	32	33	34	35	36	37	38	39	40	41	42	43	44	45
CATV channel	W+10	W+11	W+12	W+13	W+14	W+15	W+16	W+17	W+18	W+19	W+20	W+21	W+22	W+23	W+24
TV Display	46	47	48	49	50	51	52	53	54	55	56	57	58	59	60
CATV channel	W+25	W+26	W+27	W+28	W+29	W+30	W+31	W+32	W+33	W+34	W+35	W+36	W+37	W+38	W+39
TV Display	61	62	63	64	65	66	67	68	69	70	71	72	73	74	75
CATV channel	W+40	W+41	W+42	W+43	W+44	W+45	W+46	W+47	W+48	W+49	W+50	W+51	W+52	W+53	W+54
TV Display	76	77	78	79	80	81	82	83	84	85	86	87	88	89	90
CATV channel	W+55	W+56	W+57	W+58	A-5	A-4	A-3	A-2	A-1	W+59	W+60	W+61	W+62	W+63	W+64
TV Display	91	92	93	94	95	96	97	98	99	100	101	102	103	104	105
CATV channel	W+65	W+66	W+67	W+68	W+69	W+70	W+71	W+72	W+73	W+74	W+75	W+76	W+77	W+78	W+79
TV Display	106	107	108	109	110	111	112	113	114	115	116	117	118	119	120
CATV channel	W+80	W+81	W+82	W+83	W+84										
TV Display	121	122	123	124	125										

LANGUAGE CODE LIST

Language	Code	Language	Code	Language	Code	Language	Code
A-B		German [GER]	5051	Mongolian	5960	Somali	6561
Abkhazian	4748	Greek [GRE]	5158	Nauru	6047	Spanish [SPA]	5165
Afar	4747	Greenlandic	5758	Nepali	6051	Sundanese	6567
Afrikaans	4752	Guarani	5360	Norwegian [NOR]	6061	Swahili	6569
Albanian	6563	Gujarati	5367	O-R		Swedish [SWE]	6568
Amharic	4759	Hausa	5447	Occitan	6149	T	
Arabic	4764	Hebrew	5569	Oriya	6164	Tagalog	6658
Armenian	5471	Hindi	5455	Oromo(Afan)	6159	Tajik	6653
Assamese	4765	Hungarian [HUN]	5467	Panjabi	6247	Tamil	6647
Aymara	4771	I-K		Pashto;Pushto	6265	Tatar	6666
Azerbaijani	4772	Icelandic [ICE]	5565	Persian	5247	Telugu	6651
Bashkir	4847	Indonesian	5560	Polish [POL]	6258	Thai	6654
Basque	5167	Interlingua	5547	Portuguese [POR]	6266	Tibetan	4861
Bengali;Bangla	4860	Interlingue	5551	Quechua	6367	Tigrinya	6655
Bhutani	5072	Inupiak	5557	Rhaeto-Romance	6459	Tonga	6661
Bihari	4854	Irish [IRI]	5347	Romanian [RUM]	6461	Tsonga	6665
Bislama	4855	Italian [ITA]	5566	Russian [RUS]	6467	Turkish [TUR]	6664
Breton	4864	Japanese [JPN]	5647	S		Turkmen	6657
Bulgarian	4853	Javanese	5669	Samoan	6559	Twi	6669
Burmese	5971	Kannada	5760	Sangho	6553	U-Z	
Byelorussian	4851	Kashmiri	5765	Sanskrit	6547	Ukrainian	6757
C-E		Kazakh	5757	Scots Gaelic	5350	Urdu	6764
Cambodian	5759	Kinyarwanda	6469	Serbian	6564	Uzbek	6772
Catalan	4947	Kirghiz	5771	Serbo-Croatian	6554	Vietnamese	6855
Chinese [CHI]	7254	Kirundi	6460	Sesotho	6566	Volapuk	6861
Corsican	4961	Korean [KOR]	5761	Setswana	6660	Welsh	4971
Croatian	5464	Kurdish	5767	Shona	6560	Wolof	6961
Czech [CZE]	4965	L-N		Sindhi	6550	Xhosa	7054
Danish [DAN]	5047	Laothian	5861	Singhalese	6555	Yiddish	5655
Dutch [DUT]	6058	Latin	5847	Siswat	6565	Yoruba	7161
English [ENG]	5160	Latvian;Lettish	5868	Slovak	6557	Zulu	7267
Esperanto	5161	Lingala	5860	Slovenian	6558		
Estonian	5166	Lithuanian	5866				
F-H		Macedonian	5957				
Faroese	5261	Malagasy	5953				
Fiji	5256	Malay	5965				
Finnish [FIN]	5255	Malayalam	5958				
French [FRE]	5264	Maltese	5966				
Frisian	5271	Maori	5955				
Galician	5358	Marathi	5964				
Georgian	5747	Moldavian	5961				

If you choose a language that has a 3 letter language code, the code will be displayed every time you change the AUDIO or SUBTITLE language setting. If you choose any other languages, "----" will be displayed instead. (3 letter language code is written in bracket.)

SPECIFICATIONS

GENERAL SPECIFICATIONS

TV	
CRT:	13 inch in-line gun, 90° deflection tube
Television system:	NTSC-M
Closed caption system:	§15.119/FCC
Tuner channel	
TV VHF Low:	#2~#6
TV VHF High:	#7~#13
TV UHF:	#14~#69
CATV	
VHF:	5A
MID band:	A5~A1, A~I
SUPER band:	J~W
HYPER band:	W+1~W+84

DVD	
Product type:	DVD Player
Discs:	DVD video, Audio CD
Output signal format:	NTSC color

OTHER SPECIFICATIONS

Terminals	
Antenna input:	VHF/UHF/CATV 75 ohm unbalanced (F-type)
Video input:	RCA connector × 1
Audio input:	RCA connector × 1
Remote control:	Digital encoded infrared light system
Operating temperature:	5°C to 40°C (41°F~104°F)
Power requirements:	AC 120 V, 60 Hz
Power consumption (Maximum):	70 W
Picture tube:	13"
Dimensions:	H: 13" (330mm) W: 13-15/16" (354mm) D: 14-13/16" (377mm)
Weight:	19.4 lbs. (8.8kg)

ELECTRICAL SPECIFICATIONS

Sound output:	1 speaker, 1W, 8 ohm
---------------	----------------------

- Designs and specifications are subject to change without notice.
- If there is a discrepancy between languages, the default language will be English.

MEMO

MAGNAVOX

LIMITED WARRANTY

FUNAI CORP. will repair this product, free of charge in CANADA in the event of defect in materials or workmanship as follows:

DURATION:

PARTS: FUNAI CORP. will provide parts to replace defective parts without charge for one (1) year from the date of original retail purchase. Two (2) years for Picture Tube. Certain parts are excluded from this warranty.

LABOR: FUNAI CORP. will provide the labor without charge for a period of ninety (90) days from the date of original retail purchase.

LIMITS AND EXCLUSIONS:

This warranty is extended only to the original retail purchaser. A purchase receipt or other proof of original retail purchase will be required together with the product to obtain service under this warranty.

This warranty shall not be extended to any other person or transferee.

This warranty is void and of no effect if any serial numbers on the product are altered, replaced, defaced, missing or if service was attempted by an unauthorized service center. This limited warranty does not apply to any product not purchased and used in CANADA.

This warranty only covers failures due to defects in material or workmanship which occurs during normal use. It does not cover damage which occurs in shipment, or failures which are caused by repairs, alterations or product not supplied by FUNAI CORP. or damage which results from accident, misuse, abuse, mishandling, misapplication, alteration, faulty installation, improper maintenance, commercial use such as hotel, rental or office use of this product or damage which results from fire, flood, lightning or other acts of God.

THIS WARRANTY DOES NOT COVER PACKING MATERIALS, ANY ACCESSORIES (EXCEPT REMOTE CONTROL), ANY COSMETIC PARTS, COMPLETE ASSEMBLY PARTS, DEMO OR FLOOR MODELS.

FUNAI CORP. AND ITS REPRESENTATIVES OR AGENTS SHALL IN NO EVENT BE LIABLE FOR ANY GENERAL, INDIRECT OR CONSEQUENTIAL DAMAGES ARISING OUT OF OR OCCASIONED BY THE USE OF OR THE INABILITY TO USE THIS PRODUCT. THIS WARRANTY IS MADE IN LIEU OF ALL OTHER WARRANTIES, EXPRESS OR IMPLIED AND OF ALL OTHER LIABILITIES ON THE PART OF FUNAI, ALL OTHER WARRANTIES INCLUDING THE WARRANTY OF MERCHANTABILITY AND FITNESS FOR A PARTICULAR PURPOSE, ARE HEREBY DISCLAIMED BY A FUNAI AND ITS REPRESENTATIVES IN CANADA. ALL WARRANTY INSPECTIONS AND REPAIRS MUST BE PERFORMED BY AN AUTHORIZED SERVICE CENTER. THIS WARRANTY IS ONLY VALID WHEN THE UNIT IS CARRIED-IN TO AN AUTHORIZED SERVICE CENTER.

THE PRODUCT MUST BE ACCOMPANIED BY A COPY OF THE ORIGINAL RETAIL PURCHASE RECEIPT. IF NO PROOF OF PURCHASE IS ATTACHED, THE WARRANTY WILL NOT BE HONORED AND REPAIRS COSTS WILL BE CHARGED.

ATTENTION:

FUNAI CORP. RESERVES THE RIGHT TO MODIFY ANY DESIGN OF THIS PRODUCT WITHOUT PRIOR NOTICE.

WARRANTY STATEMENT REGARDING NON AUTHORIZED REPAIRS:

To obtain warranty service, you must take the product, or deliver the product freight prepaid, in either its original packaging or packaging affording an equal degree of protection, to any AUTHORIZED SERVICE CENTER. FUNAI CORP. will not reimburse you for any service done by unauthorized service providers without prior written approval.

To locate your nearest AUTHORIZED SERVICE CENTER or for general service inquiries, please contact us at :

FUNAI CORPORATION
Customer Service

Tel :1-800-605-8610
<http://www.funai-corp.com>

19900 Van Ness Avenue, Torrance, CA 90501

MAGNAVOX
SMART. VERY SMART.

ENSEMBLE TÉLÉVISEUR/LECTEUR DVD 13 POUCES

Guide D'utilisation CMWC13D6

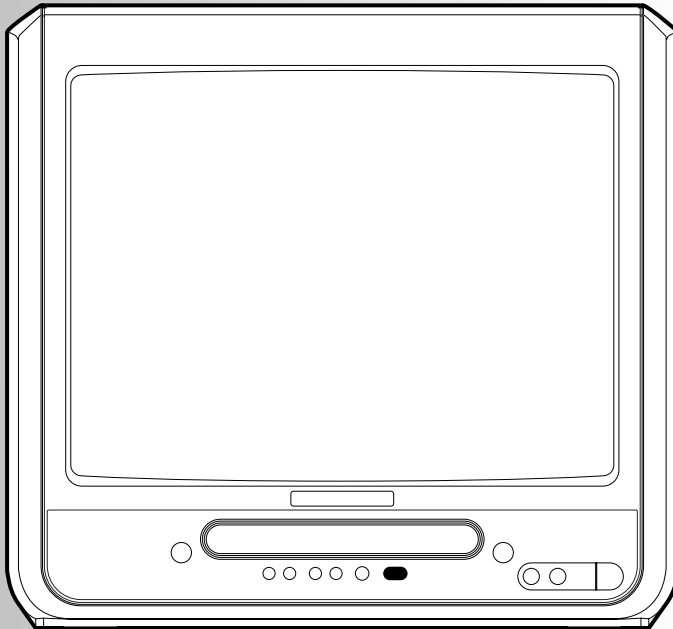

CARACTÉRISTIQUES

- Balayage automatique des canaux
- Fonctions économiseur d'écran
- Arrêt auto
- Verrouillage parental
- Reprendre la lecture
- Décodeur de sous-titrage

ACCESSOIRES INCLUS AVEC L'APPAREIL

L'appareil est livré avec les accessoires suivants. Veuillez vérifier que tous les accessoires sont inclus.

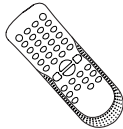

Télécommande
(NF102UD)

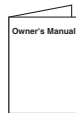

Guide d'utilisation
(1EMN21877)

*Les piles pour la télécommande ne sont pas comprises.
Deux piles "AA" sont requises.

VEUILLEZ LIRE CE GUIDE AVANT D'UTILISER CET APPAREIL

SI VOUS AVEZ BESOIN D'UNE AIDE SUPPLÉMENTAIRE POUR LA CONFIGURATION OU L'UTILISATION APRÈS LECTURE DE CE GUIDE, VEUILLEZ COMPOSER LE NUMÉRO D'APPEL GRATUIT 1-800-605-8610 OU VISITER NOTRE SITE INTERNET <http://www.funai-corp.com>

PRÉCAUTIONS

AVERTISSEMENT: AFIN DE RÉDUIRE LES RISQUES D'INCENDIE OU D'ÉLECTROCUTION, N'EXPOSEZ CET APPAREIL NI À LA PLUIE NI À L'HUMIDITÉ.



CAUTION
RISK OF ELECTRIC SHOCK
DO NOT OPEN



PRUDENCE : N'ENLEVEZ PAS L'ARRIÈRE DU BOÎTIER AFIN DE RÉDUIRE LES RISQUES D'ÉLECTROCUTION. NE CONTIENT AUCUN ÉLÉMENT SUSCEPTIBLE D'ÊTRE RÉPARÉ PAR L'UTILISATEUR. FAITES EFFECTUER LES RÉPARATIONS PAR DU PERSONNEL QUALIFIÉ.

Les indications sur la sécurité se trouvent à l'arrière du boîtier.



CE SYMBOLE INDIQUE UN RISQUE D'ÉLECTROCUTION DÙ À LA TENSION DANGEREUSE À L'INTÉRIEUR DE CETTE UNITÉ.



CE SYMBOLE INDIQUE QUE DES INSTRUCTIONS IMPORTANTES SUR L'ENTRETIEN ET LE FONCTIONNEMENT SE TROUVENT SUR LA DOCUMENTATION QUI ACCOMPAGNE CET APPAREIL.

MESURES DE SÉCURITÉ IMPORTANTES

- Lisez les instructions** - Veuillez lire toutes les instructions relatives à la sécurité et au fonctionnement avant d'utiliser l'appareil.
- Conservez les instructions** - Les instructions sur la sécurité et le fonctionnement doivent être conservées pour consultation ultérieure.
- Respectez les avertissements** - Veuillez respecter les avertissements qui se trouvent sur l'appareil et dans le mode d'emploi.
- Suivez les instructions** - Veuillez suivre toutes les instructions relatives à l'utilisation et au fonctionnement.
- Nettoyage** - Débranchez l'appareil de la prise murale avant de le nettoyer. N'utilisez aucun produit de nettoyage liquide ou en aérosol. Servez-vous d'un chiffon humide pour effectuer le nettoyage.
EXCEPTION: Si l'appareil doit fonctionner de façon ininterrompue et si, pour une raison précise, comme le risque de perte du code d'accès d'un convertisseur CATV, l'utilisateur ne peut pas le débrancher pour le nettoyer ou pour une toute autre raison, il n'est pas nécessaire au point 5 de débrancher l'appareil.
- Fixations** - N'utilisez que des accessoires recommandés par le fabricant de cet appareil afin de ne pas provoquer d'accidents.
- Eau et humidité** - N'utilisez pas cet appareil à proximité de l'eau, par exemple près d'une baignoire, d'un lavabo, d'un évier, d'une lessiveuse, dans une cave humide, près d'une piscine, etc.
- Supports** - Ne placez pas cet appareil sur une table roulante, un meuble, un trépied ou une étagère instable. L'appareil pourrait tomber et blesser grièvement quelqu'un ou s'endommager. N'utilisez que la table roulante, le meuble, le trépied ou l'étagère recommandé/e par le fabricant, ou vendu/e avec l'appareil. Montez l'appareil en suivant les instructions du fabricant à l'aide des dispositifs de fixation recommandés par le fabricant. Si l'appareil se trouve sur une table roulante, déplacez-le tout avec prudence. Les arrêts brusques, l'excès de force et les irrégularités du sol risquent de faire basculer la table roulante et l'appareil.
- Ventilation** - Les fentes et les ouvertures du boîtier, à l'arrière ou dans le fond, servent à la ventilation et à garantir le fonctionnement fiable de l'appareil en le protégeant de la surchauffe; il ne faut pas boucher ou couvrir ces ouvertures. Ne bouches jamais ces ouvertures en plaçant l'appareil sur un lit, un canapé, un tapis, ou une surface similaire. Ne placez jamais cet appareil à proximité ou au-dessus d'un radiateur ou d'un registre de chaleur. Ne placez jamais cet appareil dans un meuble encastrable
- Sources d'alimentation** - Ne faites fonctionner cet appareil que sur la source d'alimentation indiquée sur l'étiquette. Si vous avez des doutes sur le type d'alimentation électrique de votre maison, consultez votre revendeur ou votre fournisseur d'électricité. Pour les appareils fonctionnant sur piles, ou sur d'autres sources d'alimentation, consultez le mode d'emploi.
- Mise à la terre ou polarisation** - Cet appareil est équipé d'une fiche de courant alternatif polarisé (une fiche ayant un plot plus large que les autres). Cette fiche ne se branche dans la prise murale que d'une seule façon. C'est un dispositif de sécurité. Si vous n'arrivez pas à introduire la fiche complètement dans la prise, essayez dans l'autre sens. Si la fiche ne s'adapte toujours pas, adressez-vous à votre électricien pour faire remplacer votre prise qui est trop ancienne. Respectez le dispositif de sécurité de la prise polarisée.
- Protection du câble d'alimentation électrique** - Disposez les câbles d'alimentation électrique afin d'éviter de les écraser ou de les pincer si des objets y sont placés au-dessus, en faisant très attention aux prises, aux prolongateurs et à la sortie des câbles de l'appareil.
- Mise à la terre de l'antenne extérieure** - Si une antenne extérieure ou un réseau câblé est connecté sur l'appareil, vérifiez si l'antenne ou le réseau câblé est mis à la terre afin de protéger contre les poussées momentanées de tension et l'accumulation de charges électrostatiques. L'article 810 du Code électrique national, ANSI/NFPA No. 70, donne les informations nécessaires sur la mise à la terre du mât et de la structure de support, sur la mise à la terre de l'entrée de courant sur l'unité de décharge de l'antenne, sur la dimension des conducteurs de mise à la terre, sur l'emplacement de l'unité de décharge de l'antenne, sur la connexion sur les électrodes de mise à la terre et sur les caractéristiques de l'électrode de mise à la terre. (Schéma A)

SYMBOLE D'AVERTISSEMENT POUR LES COMPOSANTES APPAREIL ET MEUBLE À ROULETTES

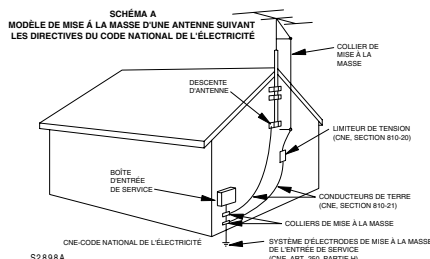

- 14. Foudre** - Pour mieux protéger ce récepteur contre la foudre, ou si vous devez le laisser longtemps sans surveillance ou sans l'utiliser, débranchez la prise de courant et déconnectez l'antenne ou le réseau câblé. Vous éviterez ainsi que l'appareil ne soit endommagé par la foudre ou les poussées momentanées de tension.
- 15. Lignes électriques** - L'antenne extérieure ne doit pas se trouver à proximité de lignes électriques aériennes, d'autres circuits d'éclairages ou électriques ou dans un endroit d'où elle pourrait tomber sur ces lignes et ou sur ces circuits. Lorsque vous installez une antenne extérieure faites très attention à ne pas toucher les lignes et les circuits électriques car vous pourriez être foudroyé.
- 16. Surcharge** - Ne surchargez pas les prises et les rallonges pour éviter de provoquer un incendie ou une électrocution.
- 17. Pénétration de liquide ou d'objet** - Ne faites jamais pénétrer un objet, quel qu'il soit, dans l'appareil à travers les ouvertures, car il pourrait toucher des pièces sous tension ou causer des courts-circuits susceptibles de provoquer un incendie ou une électrocution. Ne versez jamais de liquide, quel qu'il soit, sur l'appareil.
- 18. Réparations** - N'essayez pas de réparer vous-même cet appareil, car en ouvrant ou en ôtant les capots vous vous exposeriez à une tension élevée ou à d'autres dangers. Faites effectuer les réparations par du personnel qualifié.
- 19. Dégâts nécessitant réparation** - Débranchez cet appareil de la prise murale et faites-le réparer par du personnel qualifié dans les conditions suivantes:
- Lorsque le câble d'alimentation est effiloché ou la prise abîmée.
 - Si un liquide est renversé ou si un objet est tombé dans l'appareil.
 - Si l'appareil a été exposé à la pluie ou à l'eau.
 - Si l'appareil ne fonctionne pas normalement quand vous suivez le mode d'emploi. Ne réglez que les commandes indiquées dans le mode d'emploi; le réglage erroné des autres commandes risque d'endommager l'appareil et de demander l'intervention coûteuse d'un technicien spécialisé pour rétablir le bon fonctionnement de l'appareil.
 - Si l'appareil a été échappé ou s'il est endommagé.
 - Lorsque la performance de l'appareil diminue drastiquement, celui-ci a besoin d'être réparé.
- 20. Pièces de rechange** - Si des pièces de rechange sont nécessaires, vérifiez si le technicien a utilisé les pièces de rechange indiquées par le fabricant, ayant les mêmes caractéristiques que les pièces originales. Les remplacements non autorisés peuvent provoquer un incendie, une électrocution, des blessures ou d'autres accidents.
- 21. Contrôle de sécurité** - Au terme de toutes les interventions (entretien ou réparation) effectuées sur cet appareil, demandez au technicien d'effectuer les contrôles de sécurité de routine pour vérifier si l'appareil fonctionne correctement.
- 22. Chaleur** - Cet appareil doit être placé loin de toute source de chaleur, comme les radiateurs, les registres de chaleur, les poêles, ou de tout autre appareil produisant de la chaleur (y compris les amplificateurs).

INFORMATIONS IMPORTANTES SUR LE COPYRIGHT

La copie, la diffusion, la présentation publique et le prêt des disques non autorisés sont interdits.

Ce produit incorpore une technologie de protection des droits d'auteur protégée par une patente U.S. et autres droits à la propriété intellectuelle. L'utilisation de cette technologie de protection des droits d'auteur doit être autorisée par Macrovision et concerne seulement le foyer et autres usages de visionnage à moins d'une autorisation différente par Macrovision. Le démontage ou le désassemblage sont interdits.

INTERFÉRENCES TÉLÉ-RADIO

Cet appareil a été essayé et déclaré conforme aux prescriptions sur les dispositifs numériques de Classe B, conformément à la Partie 15 du règlement de la FCC. Ces prescriptions ont pour but de protéger correctement les installations domestiques contre les interférences dangereuses. Cet appareil crée, utilise et peut émettre un rayonnement causé par la fréquence radioélectrique et, à moins d'être installé et utilisé conformément aux instructions, il peut en outre causer des interférences pouvant gêner les communications radio.

Cependant, il est impossible de garantir que des interférences ne se produisent sur certaines installations.

Si cet appareil cause des interférences qui nuisent à la réception télé ou radio, vérifiables en allumant et en éteignant le récepteur, l'utilisateur peut résoudre le problème en appliquant l'une des mesures suivantes :

- Réorienter ou replacer l'antenne de réception.
- Augmenter la distance entre l'appareil et le récepteur.
- Brancher l'appareil sur une prise d'un circuit différent de celui sur lequel le récepteur est branché.
- S'adresser au revendeur ou à un technicien radio/télé qualifié.

Cet appareil numérique de la classe B est conforme à la norme NMB-003 du Canada.

AVERTISSEMENT FCC- Cet appareil peut générer ou utiliser l'énergie de fréquences radio. Tout changement ou modification subi par cet appareil peut entraîner des parasites néfastes à moins que ces modifications aient été expressément approuvées dans le guide d'utilisation. L'utilisateur peut perdre le droit de faire fonctionner cet appareil si une modification ou un changement non autorisé est effectué.

SÉCURITÉ DU LASER

Cet appareil utilise un laser. Seul un technicien qualifié est autorisé à enlever le boîtier pour réparer ce dispositif, car il risque de blesser les yeux.

PRUDENCE : EN EFFECTUANT DES CONTRÔLES OU DES RÉGLAGES OU EN UTILISANT DES PROCÉDURES AUTRES QUE CEUX/CELLES INDIQUÉS/EÉS ICI VOUS RISQUEZ DE VOUS EXPOSER À UN RAYONNEMENT DANGEREUX.

PRUDENCE : PRÉSENCE DE RADIATION LASER VISIBLE ET INVISIBLE LORSQUE L'APPAREIL EST OUVERT ET LE SYSTÈME DE VERROUILLAGE, ANNULÉ. NE PAS REGARDER LE FAISCEAU LASER.

EMPLACEMENT : À L'INTÉRIEUR, PRÈS DU MÉCANISME DU MODULE.

ATTENTION : POUR ÉVITER LES CHOCS ÉLECTRIQUES, INTRODUIRE LA LAME LA PLUS LARGE DE LA FICHE DANS LA BORNE CORRESPONDANTE DE LA PRISE ET POUSSER JUSQU'AU FOND.

Remarque pour l'installateur du système CATV :

Nous tenons à rappeler à l'attention des installateurs de télécâble l'article 820-40 du NEC qui prescrit les lignes directrices pour effectuer une mise à la terre correcte et qui prescrit en particulier que la mise à la masse du câble doit être branchée sur le système de mise à la terre de l'immeuble près du point d'entrée du câble.

EMPLACEMENT

Pour que votre appareil fonctionne de façon satisfaisante et sûre, rappelez-vous ce qui suit lorsque vous choisissez où l'installer :

- Protégez-le de la lumière solaire directe et éloignez-le des sources de chaleur intense.
- Évitez les endroits poussiéreux ou humides.
- Évitez les endroits insuffisamment ventilés, afin de dissiper correctement la chaleur. Ne bouchiez pas les trous d'aération en haut et en bas de l'appareil. Ne placez pas l'appareil sur un tapis pour ne pas boucher les trous d'aération.
- Installez l'appareil à l'horizontale.
- Évitez les endroits sujets à de fortes vibrations.
- Ne placez pas l'appareil près de champs magnétiques forts.
- Évitez de transporter l'appareil entre deux endroits ayant des températures très différentes.
- Retirez bien le disque et débranchez le cordon d'alimentation de la prise avant de transporter l'appareil.

POUR ÉVITER LES RISQUES D'ÉLECTROCUTION ET D'INCENDIE

- Ne touchez pas le câble d'alimentation électrique avec les mains humides.
- Ne tirez pas sur le câble d'alimentation électrique pour débrancher l'appareil d'une prise de C.A. Saisissez-le par la fiche.
- Si, par accident, vous renversez de l'eau sur l'appareil, débranchez-le immédiatement et apportez-le au service après-vente pour le faire réparer.
- N'introduisez ni doigts ni objets dans le plateau de l'appareil.
- Ne placez aucun objet directement au-dessus de l'appareil.

AVERTISSEMENT CONCERNANT L'HUMIDITÉ

- De la condensation peut se produire à l'intérieur de l'appareil si vous transportez l'appareil d'un endroit froid dans un endroit chaud, lorsque vous chauffez une pièce froide ou en cas de forte humidité.

Si vous effectuez la lecture d'un DVD dans un appareil humide vous risquez d'endommager le DVD et l'appareil. Par conséquent si des condensats se forment à l'intérieur de l'appareil, mettez-le en courant et laissez l'appareil sécher pendant au moins 2 heures.

REMARQUE CONCERNANT LE RECYCLAGE

Les matériaux d'emballage de ce produit sont recyclables et peuvent être réutilisés. Veuillez disposer de tout matériau conformément aux règlements de recyclage locaux.

Les piles ne doivent jamais être jetées ou incinérées, mais mises au rebut conformément aux règlements locaux concernant les déchets chimiques.

Fabriqué sous licence de Dolby Laboratories. Le terme «Dolby» et le sigle double D sont des marques commerciales de Dolby Laboratories.

Le numéro de série de cet article se trouve au dos de l'appareil. Aucun autre appareil n'a le même numéro de série que le vôtre. Inscrivez ce numéro ainsi que les autres informations vitales dans ce guide et conservez celui-ci comme preuve d'achat ; vous faciliterez ainsi l'identification de votre appareil en cas de vol. Les numéros de série ne sont pas archivés.

Date de l'achat		N° de téléphone du revendeur	
Revendeur		N° de modèle	
Adresse du revendeur		N° de série	

T ABLE DES MATIÈRES

PRÉCAUTIONS	2
MESURES DE SÉCURITÉ IMPORTANTES	2
TABLE DES MATIÈRES	5
SYMBOLES UTILISÉS DANS CE GUIDE	5
PRÉPARATION À L'USAGE	6
CONNEXION D'ANTENNE/CÂBLE	6
CONNEXION À UN DISPOSITIF EXTERNE (AVANT)	7
MISE EN PLACE DES PILES DANS LA TÉLÉCOMMANDE	7
COMMANDES ET FONCTIONS	8

SECTION TV

FONCTIONNEMENT ET RÉGLAGE DU TÉLÉVISEUR	9
CONFIGURATION INITIALE	9
VISIONNAGE D'UNE ÉMISSION TÉLÉVISÉE	10
MINUTERIE DE SOMMEIL/RÉGLAGE DE L'IMAGE	10
SYSTÈME DE SOUS-TITRES	10
RÉGLAGE DES CANAUX	11
LANGUE DU MENU À L'ÉCRAN	11
RÉGLAGE CIRCUIT V	12

SECTION DVD





À PROPOS DES DISQUES	14
DISQUES LISIBLES	14
DISQUES ILLISIBLES	14

LECTURE D'UN DISQUE	15
LECTURE DE BASE	15
MENU DU DISQUE/MENU DE TITRES	15
FONCTIONS ET RÉGLAGES DE LECTURE SPÉCIAUX	16
TABLEAU DES FONCTIONS	16
MENU AUDIO	17
LANGUE DE SOUS-TITRAGE	17
MENU DES ANGLES	17
ZOOM	17
MENU DU NIVEAU DE NOIR	18
MENU DE RECHERCHE	18
LECTURE RÉPÉTÉE	19
LECTURE PROGRAMMÉE	20
LECTURE ALÉATOIRE	20
INFORMATIONS À L'ÉCRAN	20
MODIFICATION DES PARAMÈTRES DE RÉGLAGE DU DVD	21
MENU PERSONNALISÉ	21
INITIALISATION	23
GUIDE DE RECHERCHE DES PANNES	24
ENTRETIEN	26
ANNEXE	27
DÉSIGNATIONS DES CANAUX CÂBLÉS	27
LISTE DE CODES DE LANGUES	27
CARACTÉRISTIQUES	28

GARANTIE Couverture de dos

SYMBOLES UTILISÉS DANS CE GUIDE

Les symboles suivants qui apparaissent aux côtés de certains titres et remarques de ce guide ont les significations suivantes.

	Décrit le fonctionnement de téléviseur (en mode TV).		Décrit la lecture des CD audio (en mode DVD).
	Décrit la lecture des disques DVD (en mode DVD).		Décrit les éléments à configurer avec le mode RAPIDE (en mode DVD).

PRÉPARATION À L'USAGE

CONNEXION D'ANTENNE/CÂBLE

Branchez le câble d'entrée dans la prise ANT. à l'arrière de l'appareil. Si votre service télécâble vous fournit une boîte de convertisseur ou si vous utilisez un système satellite, connectez la boîte avec l'appareil comme indiqué ci-dessous.

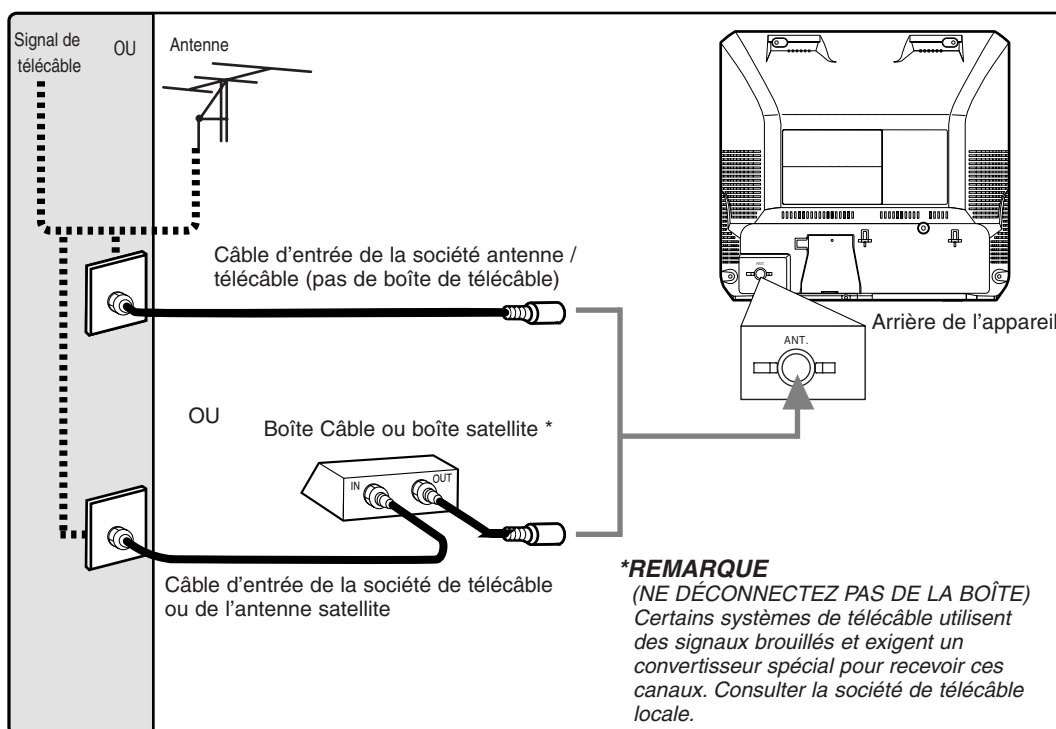

REMARQUE :

Avant de connecter l'antenne dans la prise ANT. de l'appareil, vérifiez que la broche n'est pas courbée. Si elle n'est pas droite, redressez-la comme indiqué sur l'illustration, puis insérez la broche dans la prise ANT. de l'appareil.

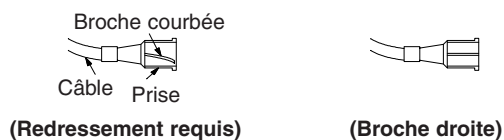

Par mesure de sécurité et pour éviter d'endommager l'appareil, débranchez le câble d'antenne de la prise ANT. avant de déplacer l'appareil.

CONNEXION À UN DISPOSITIF EXTERNE (AVANT)

Quand vous regardez un programme enregistré sur une autre source (magnétoSCOPE ou vidéocaméra), utilisez les prises d'entrée AUDIO/VIDEO à l'avant de l'appareil.

Connectez les fiches Audio/Vidéo d'une autre source aux prises AUDIO et VIDEO de l'appareil.

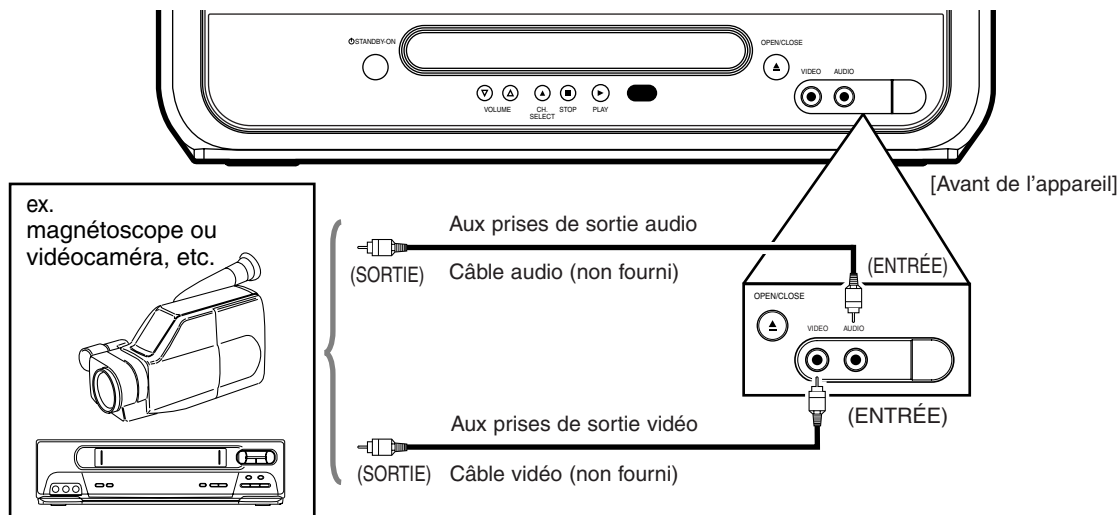

Puis utilisez [SELECT] ou [CH. ▲ / ▼] jusqu'à ce que «AUX» s'affiche.
(Reportez-vous à «VISIONNAGE D'UNE ENTRÉE EXTÉRIEURE» page 9.)

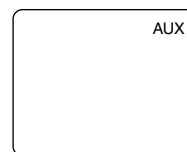

MISE EN PLACE DES PILES DANS LA TÉLÉCOMMANDE

- 1) Ouvrez le couvercle du logement des piles en pressant le couvercle de la télécommande dans le sens de la flèche.
- 2) Insérez deux piles stylo «AA» dans le logement en respectant les polarités (+/-) indiquées.
- 3) Refermez le couvercle.

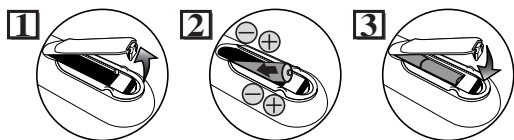

[PRÉCAUTIONS CONCERNANT LES PILES]

- Respectez bien les polarités indiquées dans le logement des piles. Les piles inversées pourraient endommager l'appareil.
- Ne mélangez pas différents types de piles (par ex. alcaline et carbone-zinc) ou des piles neuve et ancienne.
- Si l'appareil doit rester inutilisé pendant une période prolongée, retirez les piles pour éviter tout dommage ou blessure suite à la fuite des piles.
- N'essayez pas de recharger des piles qui ne sont pas prévues pour être rechargées; la surchauffe et la rupture seraient possibles.

COMMANDES ET FONCTIONS

- PANNEAU DE COMMANDE -

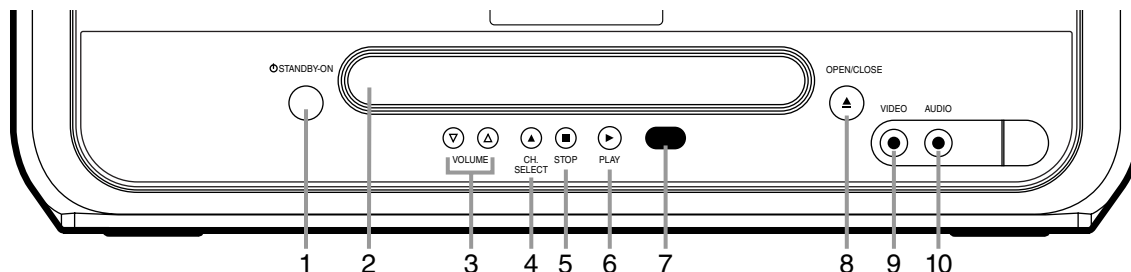

[PANNEAU DE COMMANDE]

- 1 Touche ϕ STANDBY-ON [TV P.9 / DVD P.15]
- 2 Plateau
- 3 Touches VOLUME Δ / ∇ [P.9]
- 4 Touche CH. SELECT \blacktriangle [TV P.9]
- 5 Touche STOP \blacksquare [DVD P.15]

- 6 Touche PLAY \blacktriangleright [TV P.9 / DVD P.15]
- 7 Fenêtre du capteur de télécommande
- 8 Touche OPEN/CLOSE \blacktriangle [DVD P.15]
- 9 Prise d'entrée VIDEO [P.7]
- 10 Prise d'entrée AUDIO [P.7]

- TÉLÉCOMMANDE -

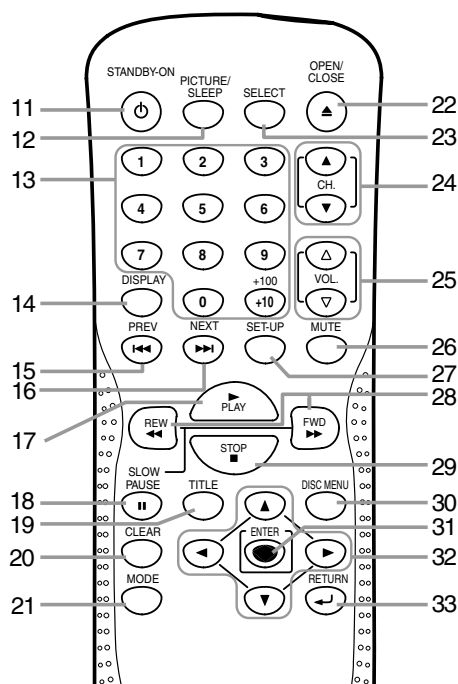

[TÉLÉCOMMANDE]

- 11 Touche STANDBY-ON ϕ [TV P.9 / DVD P.15]
- 12 Touche PICTURE/SLEEP [TV P.10]
- 13 Touches numériques [TV P.9 / DVD P.18]
- 14 Touche DISPLAY [DVD P.20]
- 15 Touche PREV \lll [DVD P.18]

- 16 Touche NEXT \ggg [DVD P.18]
- 17 Touche PLAY \blacktriangleright [TV P.9 / DVD P.15]
- 18 Touche PAUSE II [DVD P.15]
- 19 Touche TITLE [DVD P.15]
- 20 Touche CLEAR [TV P.10 / DVD P.18]
- 21 Touche MODE [DVD P.16]
- 22 Touche OPEN/CLOSE \blacktriangle [DVD P.15]
- 23 Touche SELECT [TV P.9]
- 24 Touches CH. \blacktriangle / \blacktriangledown [TV P.9]
- 25 Touches VOL. Δ / ∇ [TV P.9]
- 26 Touche MUTE [TV P.9]
- 27 Touche SET-UP [TV P.10 / DVD P.21]
- 28 Touche REW \lll [DVD P.15]
- Touche FWD \ggg [DVD P.15]
- 29 Touche STOP \blacksquare [DVD P.15]
- 30 Touche DISC MENU [DVD P.15]
- 31 Touche ENTER [TV P.10 / DVD P.15]
- 32 Touches \blacktriangle / \blacktriangledown / \blacktriangleleft / \blacktriangleright [TV P.10 / DVD P.15]
- 33 Touche RETURN [DVD P.17]

REMARQUES :

- Nous ne recommandons pas l'emploi de télécommandes universelles. Elles peuvent ne pas contrôler toutes les fonctions. Il est à noter que le numéro de code fourni par elles peut ne pas fonctionner avec cet appareil. Pour plus d'informations, appelez le fabricant de la télécommande universelle.
- Sinon préciser, toutes les opérations sont décrites en se basant sur l'utilisation de la télécommande. Certaines opérations peuvent être exécutées en utilisant la barre de menu sur l'écran de téléviseur.

SECTION TV

FONCTIONNEMENT ET RÉGLAGE DU TÉLÉVISEUR

CONFIGURATION INITIALE

La première fois que vous mettez l'appareil sous tension, le menu SELECT LANGUAGE s'affiche. Sélectionnez la langue pour l'affichage à l'écran et lancez la programmation automatique des canaux.

- 1 Une fois la connexion de l'antenne ou du câble réalisée, branchez le cordon d'alimentation dans une prise murale standard.



- 2 Appuyez sur [STANDBY-ON] pour mettre l'appareil sous tension.

- 3 Appuyez sur une des touches de la liste ci-dessous pour sélectionner la langue du menu à l'écran.

- ENGLISH : [VOL. ▽]
- ESPAÑOL : [VOL. ▲]
- FRANÇAIS : [CH. ▲]

SELECT LANGUAGE
ENGLISH NEXT:PRESS VOL▽
ESPAÑOL DESPUÉS:PRESIONE VOL▲
FRANÇAIS APRÉS:PRESSEZ CH.▲

- 4 Vérifiez la connexion de l'antenne (ou du câble) et appuyez sur [PLAY ▶].

- Le syntoniseur balaye et mémorise tous les canaux actifs dans votre région.

– CONFIGURATION INITIALE –
CONNECTER L'ANTENNE OU
LE CÂBLE OU LE SATELLITE
À L'APPAREIL.
PUIS APPUYER SUR PLAY
POUR EXÉCUTER
"AUTOPROG. DES CANAUX".

- 5 Une fois le balayage terminé, le syntoniseur s'arrête sur le plus bas canal mémorisé.

CH 15

(Exemple)

REMARQUES :

- Vous pouvez quitter le menu CONFIGURATION INITIALE en appuyant sur [SET-UP]. Si vous appuyez sur la touche pendant le balayage des canaux, le syntoniseur arrête le balayage et le plus bas canal mémorisé s'affiche.

- Le menu CONFIGURATION INITIALE s'affiche chaque fois que vous mettez l'appareil sous tension à moins que le balayage ne soit terminé.

PAS DE SIGNAL TV

- Si aucun canal ne peut être capté par le balayage de canaux, « PAS DE SIGNAL TV » s'affiche à l'écran. Mettez l'appareil hors tension et vérifiez la connexion de l'antenne, puis suivez à nouveau les étapes 1 à 5.
- Vous pouvez changer le réglage après avoir complété CONFIGURATION INITIAL par le menu LANGAGE ou le menu RÉGLAGE DES CANAUX. (Reportez-vous à « LANGUE DU MENU À L'ÉCRAN » ou « RÉGLAGE DES CANAUX » à la page 11.)
- S'il n'y a pas d'entrée de signal par la borne d'antenne et si aucune commande n'est effectuée pendant 15 minutes, l'appareil se mettra automatiquement hors tension.

VISIONNAGE D'UNE ÉMISSION TÉLÉVISÉE

- 1 Appuyez sur [STANDBY-ON] pour mettre l'appareil sous tension.

REMARQUES :

S'il y a de la neige sur l'écran du téléviseur et si vous n'effectuez aucune commande pendant plus de 10 secondes, « CONSEILS UTILES » apparaît.

CONSEILS UTILES -
1. VÉRIFIER QUE L'ANTENNE/
CÂBLE/SATELLITE EST
CORRECTEMENT RACCORDE.
2. VÉRIFIER QUE
"AUTOPROG. DES CANAUX"
EST RÉGLÉ CORRECTEMENT.
3. CONSULTER LA COUVERTURE
DU GUIDE D'UTILISATION
OU LE PANNEAU ARRIÈRE
POUR LE NUMÉRO D'AIDE
CLIENTÈLE EN LIGNE.

- Assurez-vous que l'antenne ou le câble est connecté correctement. (Reportez-vous à « CONNEXION D'ANTENNE/CÂBLE » à la page 6.)
- Réglez « AUTOPROG. DES CANAUX » dans RÉGLAGE DES CANAUX. (Reportez-vous à « RÉGLAGE DES CANAUX » à la page 11.)
- Si ces réglages ne fonctionnent pas correctement, veuillez appeler le numéro apparaissant sur la couverture du manuel.

- 2 Utilisez [CH. ▲/▼] ou les Touches numériques pour sélectionner le numéro de canal souhaité.

Pour utiliser les touches numériques

- Canaux à un seul chiffre : (Ex. 02, 03, 04, etc.)
Appuyez d'abord sur [0] pour sélectionner un canal à un seul chiffre.
- Canaux à deux chiffres : (Ex. 12, 38, 95 ...)
Appuyez directement sur les deux chiffres.
- Canaux à trois chiffres : (Ex. 115, 125 ...)
Appuyez d'abord sur [+100] puis sur les deux derniers chiffres.

- 3 Utilisez [VOL. ▲/▼] pour régler le volume. Appuyez sur [MUTE] pour assourdir instantanément le son. Appuyez à nouveau pour rétablir le niveau sonore précédent.

VOLUME 20

REMARQUE :

- Même si vous éteignez l'appareil en mode DVD, il sera en mode TV/VCR la prochaine fois que vous l'allumerez.

VISIONNAGE D'UN CANAL CÂBLÉ OU SATELLITE

Si l'appareil est raccordé à un boîtier de câblodistribution ou un boîtier satellite, utilisez [CH. ▲/▼] pour sélectionner CH3 ou CH4 selon le réglage de canal de sortie de l'appareil, et sélectionnez le canal souhaité à ce dispositif.

VISIONNAGE D'UNE ENTRÉE EXTÉRIEURE

Quand un équipement extérieur est connecté aux prises d'entrée AUDIO/VIDEO, appuyez plusieurs fois sur [SELECT] ou [CH. ▲/▼] jusqu'à l'apparition de « AUX » à l'écran.

AUX

SECTION TV

FONCTIONNEMENT ET RÉGLAGE DU TÉLÉVISEUR

MINUTERIE DE SOMMEIL / RÉGLAGE DE L'IMAGE

Vous pouvez régler la minuterie de veille et le réglage de l'image avec [PICTURE / SLEEP].



- Le menu change comme décrit ci-dessous chaque fois que vous appuyez sur [PICTURE / SLEEP].

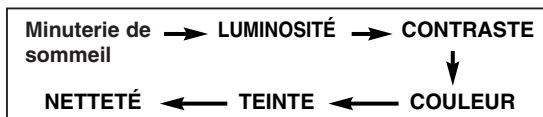

MINUTERIE DE SOMMEIL

La fonction Minuterie de sommeil met l'appareil hors tension sans utiliser [STANDBY-ON ⏻] après une période de temps préfixée.

- Appuyez sur [PICTURE / SLEEP] pour afficher le menu de la minuterie de veille.

SOMMEIL 0 MINUTE

- Dans les 10 secondes, réglez le moment de mise en veille souhaité en utilisant [◀ / ▶].
 - [▶]...Augmentation de 10 min. (Jusqu'à 120 min.)
 - [◀]...Diminution de 10 min.

REMARQUE :

- Pour annuler la minuterie de veille, utilisez [CLEAR] ou [◀ / ▶] pour régler l'heure sur «0».

- Pour confirmer le temps restant avant l'arrêt, appuyez sur [PICTURE / SLEEP].

RÉGLAGE DE L'IMAGE

Les commandes d'image sont pré-réglées sur les valeurs par défaut en usine, mais vous pouvez les changer pour le réglage désiré.

- Appuyez sur [PICTURE / SLEEP] de façon répétée, jusqu'à ce que la commande souhaitée soit affichée.

LUMINOSITÉ
-○○○○○○○○○○○○○○○○○○○-

- Utilisez [◀ / ▶] pour ajuster au niveau souhaité dans les 5 secondes.

	◀	▶
LUMINOSITÉ	diminue	augmente
CONTRASTE	diminue	augmente
COULEUR	plus pâle	plus vive
TEINTE	plus rouge	plus vert
NETTETÉ	plus floue	plus claire

- Même en cas de panne de courant, l'appareil maintiendra ces ajustements en mémoire.

SYSTÈME DE SOUS-TITRES

Cet appareil vous permet de visionner des émissions télévisées marquées (cc), des films, des informations et des cassettes préenregistrées avec affichage de sous-titres ou du texte de la bande sonore.



- Appuyez sur [SET-UP].

Utilisez [▲ / ▼] pour pointer sur «S-TITRES».

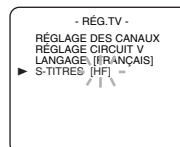

- Appuyez sur [ENTER] de façon répétée pour sélectionner le mode de sous-titres souhaité.



- Mode d'affichage des sous-titres (1, 2) :** Vous pouvez visionner des téléfilms, des films et les informations avec les sous-titres des dialogues et le contenu des informations.
- Mode d'affichage du texte (1, 2) :** Vous pouvez visionner un texte informatif couvrant la moitié de l'écran.
* «S-TIT 2» est généralement utilisé pour une deuxième langue (si disponible).

- Appuyez sur [SET-UP] pour quitter le menu.

REMARQUES :

- Même en cas de panne de courant, l'appareil conservera cette fonction en mémoire.
- Certains programmes ne sont pas diffusés avec des sous-titres codés. L'appareil a été conçu pour fournir des sous-titres codés sans erreur avec une antenne, un câble et des signaux de magnétoscope de grande qualité. Inversement, des signaux de mauvaise qualité pourront apparaître en cas d'erreurs ou d'absence de sous-titres.
- Les conditions ordinaires du signal qui peuvent provoquer des sous-titres erronés sont énumérées ci-dessous:
 - Réception faible parasitée sur l'écran
 - Réception de signal multiplex présentant des dédoublements ou un vacillement causé par un avion.
- Si l'appareil affiche une boîte noire à l'écran, cela signifie qu'il est en mode d'affichage de texte (TEXT). Libérez l'écran en sélectionnant «S-TIT1», «S-TIT2» ou «HF».



ANNULATION DU SYSTÈME DE SOUS-TITRES

- Appuyez sur [SET-UP]. Utilisez [▲ / ▼] pour pointer sur «S-TITRES».

- Appuyez de façon répétée sur [ENTER] pour sélectionner «HF».

- Appuyez sur [SET-UP] pour quitter le menu.

RÉGLAGE DES CANAUX

Le pré-réglage des canaux est nécessaire au début ou au cas où vous déplacerez la télévision.



PROGRAMMATION AUTOMATIQUE DES CANAUX

1 Appuyez sur [SET-UP].

Utilisez [▲ / ▼] pour pointer sur «RÉGLAGE DES CANAUX», puis appuyez sur [ENTER].

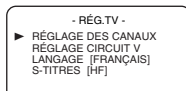

2 Utilisez [▲ / ▼] pour pointer sur «AUTOPROG. DES CANAUX», puis appuyez sur [ENTER].

Le syntoniseur balaie et mémorise tous les canaux actifs dans votre région.

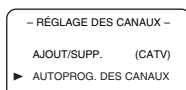

3 Une fois le balayage terminé, le canal le plus faible mémorisé est affiché. Si «PAS DE SIGNAL» apparaît sur l'écran de TV, vérifiez la connexion de l'antenne et ré-essayez.

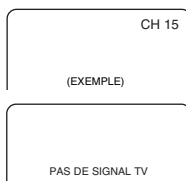

REMARQUES :

- Il est possible que l'appareil prenne les canaux CATV pour des chaînes de TV si la réception est mauvaise. Le cas échéant, vérifiez la connexion de l'antenne et ré-essayez «AUTOPROG. DES CANAUX».
- La programmation automatique des canaux n'est PAS nécessaire lors de la connexion à un boîtier de câblvision ou un boîtier satellite. Sélectionnez simplement le canal du boîtier de câblvision ou de l'entrée satellite (ex. CH3 ou CH4) sur l'appareil, puis sélectionnez le canal souhaité sur le boîtier de câblvision ou satellite.

AJOUT/SUPPRESSION DE CANAUX

Vous pouvez ajouter des canaux qui n'étaient pas mémorisés en raison de la mauvaise réception et vous pouvez également effacer des chaînes que vous ne recevez plus ou que vous regardez rarement.

1 Appuyez sur [SET-UP].

Utilisez [▲ / ▼] pour pointer sur «RÉGLAGE DES CANAUX», puis appuyez sur [ENTER].

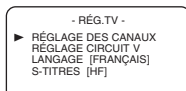

2 Utilisez [▲ / ▼] pour pointer sur «AJOUT/SUPP.», puis appuyez sur [ENTER].

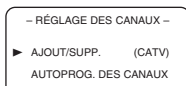

3 Utilisez les Touches numériques ou [CH. ▲ / ▼] jusqu'à l'apparition du canal souhaité. (Vous pouvez aussi Utiliser [▲ / ▼] pour l'entrer.)

- Reportez-vous à la page 9 pour l'utilisation des touches numériques.

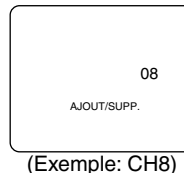

(Exemple: CH8)

4 Appuyez sur [ENTER] de façon répétée. Le numéro du canal passe en rouge (supprimé) ou en bleu (ajouté) chaque fois que vous appuyez sur la touche.

- Pour effacer un canal ou en ajouter un autre, répétez les étapes 3 et 4.

5 Appuyez sur [SET-UP] pour quitter le menu.

REMARQUE :

- Pour confirmer que le ou les canaux a (ont) été ajouté (s) ou supprimés, appuyez sur [CH. ▲ / ▼].

LANGUE DU MENU À L'ÉCRAN

Vous pouvez sélectionner la langue du menu à l'écran parmi anglais, espagnol et français.



1 Appuyez sur [SET-UP].

Utilisez [▲ / ▼] pour pointer vers «LANGAGE».

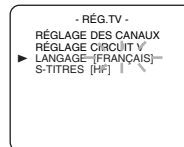

2 Appuyez plusieurs fois sur [ENTER] pour sélectionner «ENGLISH»= anglais, «ESPAÑOL» = espagnol ou «FRANÇAIS».

3 Appuyez sur [SET-UP] pour quitter le menu.

REMARQUES :

- Cette fonction affecte seulement la langue sur le menu à l'écran et pas la source audio.
- Si, pour une certaine raison, le menu est en espagnol ou en anglais, appuyez sur [SET-UP], puis sur [▲ / ▼] pour pointer à «LANGUAGE [ENGLISH]» ou «IDIOMA [ESPAÑOL]», puis appuyez plusieurs fois sur [ENTER] pour sélectionner la langue souhaitée, puis sur [SET-UP].

SECTION TV

FONCTIONNEMENT ET RÉGLAGE DU TÉLÉVISEUR

RÉGLAGE CIRCUIT V

Cette fonction permet aux parents d'empêcher  leurs enfants de regarder des matériaux inappropriés à la télévision. Quand vous essayez d'accéder à un programme bloqué, le message «ÉMISSION PROTÉGÉE par...» s'affiche à l'écran.

REMARQUE :

- Pour changer de cote, la TV doit être réglée sur un programme non protégé. Si l'écran à droite est affiché, changez le canal pour passer sur une station non protégée.

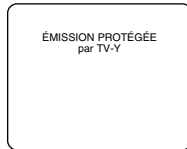

1 Appuyez sur [SET-UP].

Utilisez [▲ / ▼] pour sélectionner «RÉGLAGE CIRCUIT V», puis appuyez sur [ENTER].



2 Utilisez les Touches

numériques pour entrer le code d'accès.

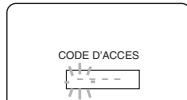

- Lors du réglage initial ou en cas de panne de courant, entrez le code par défaut 0000.

3 Utilisez [▲ / ▼] pour sélectionner «COTE TV», «COTE MPAA» ou «CHANGER CODE», puis appuyez sur [ENTER].

Rapportez-vous aux pages ci-dessous pour le réglage de chaque paramètre.

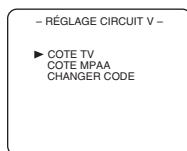

- COTE TV : P.12 **A**
- COTE MPAA : P.13 **B**
- CHANGER CODE: P.13 **C**

A RÉGLAGE DE LA COTE TV

- 4 Utilisez [▲ / ▼] pour sélectionner une cote que vous souhaitez barrer. Appuyez plusieurs fois sur [ENTER] pour la régler à «BARRÉ» ou «VISION».

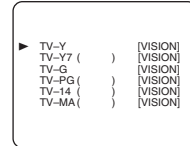

Sélection	Explication des cotes
TV-Y	Adapté à tous les enfants
TV-Y7	Adapté aux enfants de 7 ans et plus
TV-G	Grand public
TV-PG	Surveillance parentale suggérée
TV-14	Inadapté au moins de 14 ans
TV-MA	Public adulte seulement

REMARQUES :

- Quand vous sélectionnez une cote et la réglez à «BARRÉ», les cotes supérieures sont automatiquement barrées. Les côtes inférieures seront disponibles pour la vision.
- Si vous attribuez «VISION» à «TV-MA», toutes les cotes recevront automatiquement «VISION».

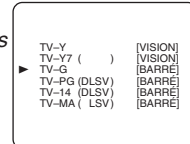

5 Les cotes TV-Y7, TV-PG, TV-14 et TV-MA proposent des catégories de sous-cote en option.

Utilisez [▲ / ▼] pour sélectionner une cote avec des sous-cotes puis appuyez deux fois sur [ENTER].

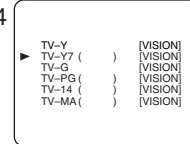

6 Utilisez [▲ / ▼] pour sélectionner une sous-cote puis appuyez sur [ENTER] pour la régler sur «BARRÉ» ou «VISION».

REMARQUE :

- Les sous-cotes barrées apparaîtront à côté de la catégorie de cote dans le menu «COTE TV».

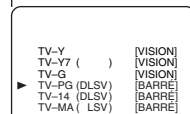
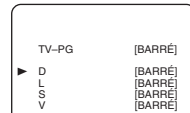

Sélection	Explication des cotes
TV-Y7	
FV	Violence fantaisie
TV-PG, TV-14, TV-MA	
D	Dialogue suggestif (TV-PG, TV-14 seulement)
L	Langage grossier
S	Situation sexuelle
V	Violence

7 Appuyez sur [SET-UP] pour quitter le menu.

B RÉGLAGE COTE MPAA

4 Utilisez [▲ / ▼] pour pointer sur le paramètre souhaité, puis appuyez sur [ENTER] pour sélectionner «BARRÉ» ou «VISION».

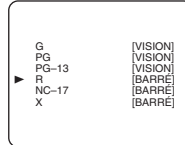

Sélection	Explication des cotes
G	Grand public
PG	Surveillance parentale suggérée
PG-13	Inadapté au moins de 13 ans
R	Limité: accompagnateur adulte ou tuteur adulte requis pour les moins de 17 ans
NC-17	Moins de 17 ans non admis
X	Public adulte seulement

5 Appuyez sur [SET-UP] pour quitter le menu.

C CHANGEMENT DE CODE D'ACCÈS

4 Utilisez les **Touches numériques** pour entrer le code d'accès souhaité dans l'espace «NOUVEAU CODE», puis entrez le même code dans l'espace «CONFIRMER CODE». Le menu revient à «RÉGLAGE CIRCUIT V» quand vous avez terminé.

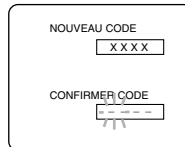

5 Appuyez sur [SET-UP] pour quitter le menu.

REMARQUE :

- Votre code d'accès personnel sera effacé et reviendra à la valeur par défaut (0000) en cas de panne de courant ou si vous mettez hors tension en utilisant un commutateur mural. Si vous avez oublié le code, débranchez le cordon d'alimentation 10 secondes pour remettre le code d'accès à 0000.

SECTION DVD

À PROPOS DES DISQUES

DISQUES LISIBLES

Disques qui peuvent être lus	Marque (logo)	Code de région	Signaux enregistrés	Taille du disque	Types de disque
DVD-Video *1,2,4,6,10,11			Vidéo numérique (MPEG2)	12 cm ou 8 cm	<p>Exemple Titre 1 Titre 2 Chapitre 1 Chapitre 2 Chapitre 3 Chapitre 4 Chapitre 1 Chapitre 2</p>
DVD-RW DVD-R *1,3,4,5,6,7,9,10		—			
DVD+RW DVD+R *1,3,4,5,6,8,9,10		—			
Audio CD *4,6,10		—	Son numérique	12 cm ou 8 cm	<p>Exemple Piste 1 Piste 2 Piste 3 Piste 4 Piste 5 Piste 6</p>
CD-RW CD-R *4,5,6,9,10					

DVD est une marque de DVD Format/Logo Licensing Corporation.

Si vous souhaitez lire un disque portant une des marques ci-dessus, vérifiez les notes suivantes.

- *1: Cet appareil est conforme au système couleur NTSC. Les disques enregistrés dans un autre système couleur comme PAL ne sont pas lisibles.
- *2: Certains disques DVD-vidéo ne fonctionnent pas comme décrit dans ce manuel à cause des intentions des producteurs de disques.
- *3: Les disques enregistrés en format VR (Video Recording) ne sont pas lisibles.
- *4: Les disques rayés ou sales peuvent ne pas être lus.
- *5: Certains disques ne sont pas lisibles à cause de conditions d'enregistrement incompatibles, des caractéristiques de l'enregistreur ou de propriétés spéciales des disques.
- *6: Vous pouvez lire des disques portant les marques ci-dessus. Si vous utilisez des disques non-normalisés, cet appareil peut ne pas les lire. Même s'ils sont lus, la qualité audio ou vidéo peut être compromise.
- *7: Vous pouvez lire des disques DVD-R/RW non-finalisés enregistrés en format vidéo sur l'enregistreur DVD de votre marque. Mais selon les conditions d'enregistrement du disque, le disque peut ne pas être lu du tout ou normalement (l'image ou le son peuvent ne pas être réguliers etc.). Dans ce cas, vous devez finaliser le disque avec l'enregistreur DVD. Voir le manuel accompagnant l'enregistreur DVD.
- *8: Seuls les disques enregistrés en format vidéo et finalisés sont lisibles.
Les disques non-finalisés ne sont pas lisibles. Selon les conditions d'enregistrement d'un disque, il peut ne pas être lu du tout ou normalement (l'image ou le son peuvent ne pas être réguliers etc.).
- *9: S'il reste trop d'espace enregistrable sur le disque (la partie est de moins de 55 mm en travers), il peut ne pas être lu correctement.
- *10: Ne collez pas de papier ou d'autocollant sur le disque. Cela peut endommager le disque et l'appareil peut ne pas le lire correctement.
- *11: Le nombre dans le symbole réfère à une région du monde et un disque codé dans un format de région spécifique peut être lu seulement sur un appareil ayant le même code de région.

DISQUES ILLISIBLES

- **Ne lisez JAMAIS les disques suivants. Un dysfonctionnement pourrait en résulter!**
DVD-RAM / CD-i / CD Photo / CD Vidéo / Audio DVD / DVD avec code de région autre que 1 ou ALL / DTS-CD / DVD-ROM pour ordinateur personnel / CD-ROM pour ordinateur personnel / MP3
- **Le son PEUT ÊTRE assourdi.** CD super audio
- REMARQUE :**
Seul le son enregistré sur la couche CD normale peut être sorti.
Le son enregistré sur la couche CD super audio haute densité ne peut pas être sorti.
- **Tout autre disque sans indication de compatibilité**

L ECTURE D'UN DISQUE

LECTURE DE BASE

1 Appuyez sur [STANDBY-ON ]   pour mettre l'appareil sous tension.

2 Appuyez sur [OPEN/CLOSE ] sur l'appareil.

3 Placez le disque choisi sur le plateau, l'étiquette dirigée vers le haut.

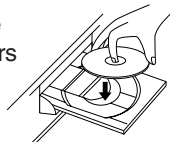

4 Appuyez sur [PLAY ].

- Le plateau se ferme automatiquement et la lecture commencera. Lorsque vous lisez un DVD comportant un menu de titres, il se peut que celui-ci apparaisse à l'écran.

REMARQUES :

- La fermeture manuelle du plateau ou la pression de [OPEN/CLOSE ] démarre aussi la lecture.
- Avec les DVD utilisant des titres pour la lecture des signaux de programme de lecture, la lecture peut parfois démarrer à partir du second titre ou ces titres peuvent même parfois être sautés.



5 Pour figer l'image, appuyez sur [PAUSE ] pendant la lecture.

REMARQUE :

- En mode pause, le son sera mis en sourdine.

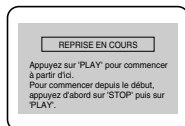
6 Appuyez sur [STOP ] pour arrêter temporairement la lecture.







- Appuyez sur [PLAY ] pour reprendre la lecture.
- Pour annuler la reprise et arrêter le disque, appuyez de nouveau sur [STOP ].





REMARQUES :

- L'information de reprise reste allumée même à la mise hors tension. 
- Une «icône interdite» peut apparaître en haut à droite de l'écran lors de l'opération. Cela signifie que l'opération n'est pas disponible sur le disque.

LECTURE PAS À PAS

- Pendant la lecture, appuyez sur [PAUSE ].  Vous pouvez avancer l'image cadre par cadre en appuyant sur [PAUSE ] de façon répétée.
- Pour retourner à la lecture normale, appuyez sur [PLAY ].

AVANCE RAPIDE / MARCHE ARRIÈRE RAPIDE

- Pendant la lecture, maintenez enfoncée la touche [FWD ] pour   une avance rapide ou la touche [REW ] pour un rembobinage.





- Chaque fois que vous maintenez la touche enfoncée, la lecture  s'accélère et le niveau de la vitesse apparaît à l'écran.

REMARQUES :

- Pour les DVD, la vitesse de recherche rapide en avant/arrière varie selon les disques. La vitesse approximative est 1(x2), 2(x8), 3(x20), 4(x50) et 5(x100).
- Pour les CD audio, la vitesse approximative est 1(x2), 2(x8) et 3(x30).

- Pour revenir en lecture normale, appuyez sur [PLAY ].

RALENTI EN AVANT / ARRIÈRE

- Pendant la lecture, appuyez sur [PAUSE ]. 
- Maintenez enfoncée la touche [FWD ] pour un ralenti en avant ou la touche [REW ] pour un ralenti en arrière.

- Chaque fois que vous maintenez la touche enfoncée, la lecture ralentit et le niveau de la vitesse apparaît à l'écran. 

REMARQUES :

- La vitesse de ralenti en avant ou en arrière varie selon les disques. La vitesse approximative est 1(1/16), 2(1/8) et 3(1/2).

- Pour revenir en lecture normale, appuyez sur [PLAY ].

MENU DU DISQUE / MENU DE TITRES

Le DVD peut contenir des menus pour la navigation sur le disque et pour accéder aux fonctions spéciales. 

1 Appuyez sur [DISC MENU] ou [TITLE].

- Le menu principal du DVD / le menu des titres apparaît.
- Vous pouvez appeler le menu même pendant la lecture.



2 Utilisez [ /  /  / ] pour sélectionner un article et appuyez sur [ENTER].

REMARQUES :

- Si le disque contient un menu, la langue son, les options de sous-titrage, les chapitres pour le titre et d'autres options apparaîtront pour la sélection.
- Le contenu du menu et les opérations de menu correspondantes peuvent varier selon les disques. Consultez le mode d'emploi accompagnant le disque pour les détails.

FONCTIONS ET RÉGLAGES DE LECTURE SPÉCIAUX

TABLEAU DES FONCTIONS

Le menu des réglages commute comme indiqué ci-dessous chaque fois que vous appuyez sur **[MODE]** pendant la lecture.  

Consultez la page de référence pour configurer chaque menu. Certaines fonctions ne sont pas disponibles dans certains modes, mais ce n'est pas un dysfonctionnement.

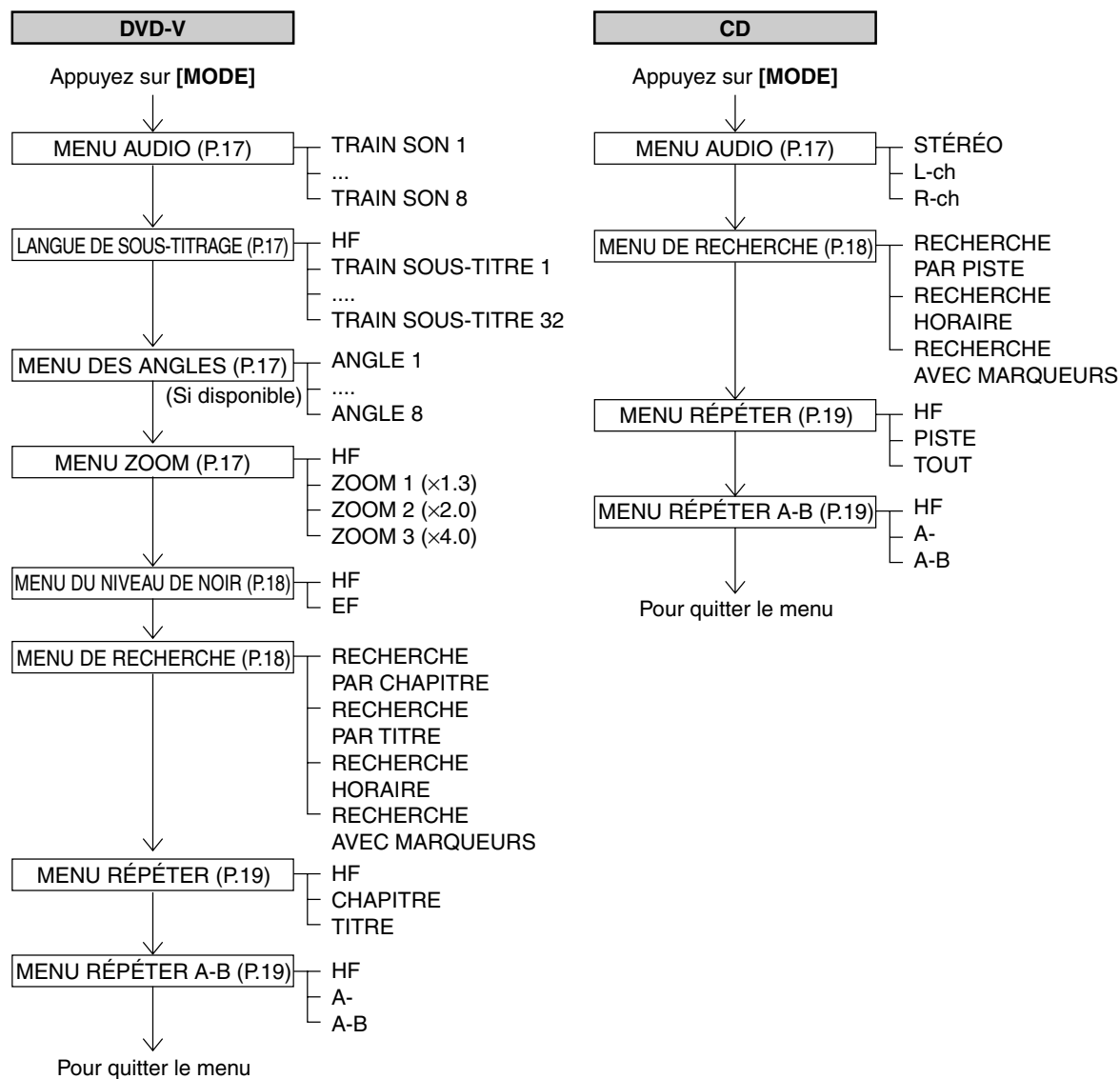

MENU AUDIO

LANGUE SON



Vous pouvez sélectionner la langue audio pendant la lecture d'un DVD (si disponible).

- 1 Appuyez sur [MODE] pendant la lecture.

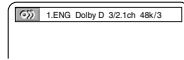

- 2 Utilisez [▲ / ▼] pour sélectionner la langue souhaitée.

REMARQUES :

- Il se peut que cette fonction ne marche pas avec certains DVD contenant plusieurs langues audio. Le cas échéant, réglez la langue dans le menu du disque. (Le fonctionnement varie selon les disques. Veuillez consulter le manuel du disque).
- Lorsque « NON DISPONIBLE » apparaît sur l'écran de TV, cela signifie que cette fonction n'est pas disponible sur le disque.

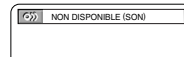

- 3 Appuyez sur [RETURN] pour quitter le menu.

MODE SON STÉRÉO



Vous pouvez sélectionner le mode de sortie du son pendant la lecture.

- 1 Appuyez sur [MODE] pendant la lecture.



- 2 Utilisez [▲ / ▼] pour sélectionner le mode sonore

- STÉRÉO : Son mélangé des canaux gauche et droit
- L-ch : Son uniquement dans le canal gauche
- R-ch : Son uniquement dans le canal droit

- 3 Appuyez sur [RETURN] pour quitter le menu.

LANGUE DE SOUS-TITRAGE

Vous pouvez sélectionner une langue de sous-titres pendant la lecture de DVD (si disponible).



- 1 Pendant la lecture, appuyez sur [MODE] de façon répétée jusqu'à ce que le menu des SOUS-TITRES apparaisse.



- 2 Utilisez [▲ / ▼] pour sélectionner la langue de sous-titres souhaitée. Pour annuler les sous-titres, sélectionnez « HF ».

- 3 Appuyez sur [RETURN] pour quitter le menu.

REMARQUES :

- Il se peut que cette fonction ne marche pas avec certains DVD contenant plusieurs langues audio. Le cas échéant, réglez la langue dans le menu du disque. (Le fonctionnement varie selon les disques. Veuillez consulter le manuel du disque).
- Si la langue sélectionnée ne possède pas un code à 3 lettres, « --- » sera affiché à l'écran. (Reportez-vous à la «LISTE DES CODES DE LANGUES» page 27.)

MENU DES ANGLES

Certains DVD comportent des scènes qui ont été filmées sous différents angles et vous pouvez les changer comme vous le souhaitez.



- 1 Pendant la lecture, appuyez sur [MODE] de façon répétée, jusqu'à ce que le menu ANGLE apparaisse.

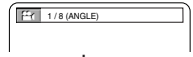

- 2 Utilisez [▲ / ▼] pour sélectionner l'angle souhaité.

- 3 Appuyez sur [RETURN] pour quitter le menu.

REMARQUE :

- Si la fonction d'angles multiples n'est pas disponible, ce menu n'apparaît pas à l'écran.

ZOOM

La fonction Zoom vous permet d'agrandir l'image vidéo et de faire un panoramique sur l'image agrandie.



- 1 Pendant la lecture, appuyez sur [MODE] de façon répétée jusqu'à ce que le menu ZOOM apparaisse.

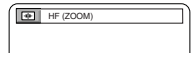

- 2 Appuyez plusieurs fois sur [ENTER] pour sélectionner le facteur zoom requis.

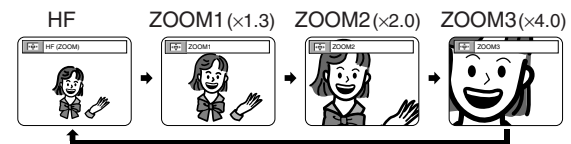

- 3 Utilisez [▲ / ▼ / ◀ / ▶] pour déplacer l'image zoomée sur l'écran.

- 4 Appuyez sur [RETURN] pour quitter.



- Le guide de position agrandie apparaît dans le coin droit de l'écran de TV en mode zoom.

REMARQUES :

- La fonction zoom est inopérante quand le menu du disque est affiché.
- La fonction zoom n'est pas disponible sur certains disques.
- Le glissement de l'image zoomée peut prendre plusieurs secondes.
- L'image peut être déformée si vous utilisez plusieurs fois d'autres fonctions (ex. pause ou avance rapide, etc.) en mode zoom.
- Pour annuler le mode zoom, répétez les étapes 1 à 2 et appuyez sur [ENTER] jusqu'à ce que « HF » apparaisse.

SECTION DVD

FONCTIONS ET RÉGLAGES DE LECTURE SPÉCIAUX

MENU DU NIVEAU DE NOIR

Vous pouvez régler le niveau de noir de sorte que les parties noires de l'image soient plus claires.



- 1 Pendant la lecture, appuyez sur **[MODE]** de façon répétée jusqu'à ce que le menu de NIVEAU DE NOIR apparaisse.

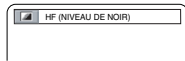

- 2 Utilisez **[▲ / ▼]** pour sélectionner «EF» ou «HF».
 - EF : Éclaircit les parties sombres.
 - HF : Montre l'image d'origine telle qu'elle a été enregistrée (réglage initial).

- 3 Appuyez sur **[RETURN]** pour quitter le menu.

REMARQUE :

- Le réglage sera sauvegardé même si l'appareil est mis hors tension.

MENU DE RECHERCHE

Vous pouvez lancer la lecture à partir d'une piste, d'un titre ou d'un chapitre spécifique ou à partir d'un point particulier du disque.

RECHERCHE PAR PISTE



- 1 Pendant la lecture, appuyez sur **[MODE]** de façon répétée jusqu'à ce que le menu RECHERCHE apparaisse.



- 2 Dans les 60 secondes, utilisez **les touches numériques** pour sélectionner le numéro de piste souhaité. La lecture débutera à partir de la piste sélectionnée.

REMARQUES :

- Pour les pistes à un chiffre, appuyez d'abord sur **[0]** si le nombre total de pistes est 10 ou plus.
- Vous pouvez également sauter des pistes à l'aide de **[PREV] [NEXT]**, ou en saisissant le numéro de piste souhaité à l'aide **des touches numériques**.

- 3 Appuyez sur **[RETURN]** pour quitter le menu.

RECHERCHE PAR CHAPITRE



- 1 Pendant la lecture, appuyez sur **[MODE]** de façon répétée jusqu'à ce que le menu RECHERCHE apparaisse.



- 2 Utilisez **les touches numériques** pour saisir le numéro de chapitre souhaité. La lecture débutera au chapitre sélectionné.

- Appuyez sur **[CLEAR]** pour effacer une entrée incorrecte.
- Pour les chapitres ou titres d'un seul chiffre, appuyez d'abord sur **[0]** si le nombre total de chapitres ou titres du disque est de 10 ou plus.

- 3 Appuyez sur **[RETURN]** pour quitter le menu.

REMARQUE :

- Vous pouvez également sauter des chapitres à l'aide de **[PREV] [NEXT]**, ou en saisissant le numéro de chapitre souhaité à l'aide **des touches numériques**.

RECHERCHE PAR TITRE



- 1 Pendant la lecture, appuyez sur **[MODE]** de façon répétée jusqu'à ce que le menu RECHERCHE apparaisse.

- 2 Utilisez **[▲ / ▼]** pour afficher le menu de RECHERCHE DES TITRES.



- 3 Utilisez **les touches numériques** pour saisir le numéro de titre souhaité. La lecture débutera au titre sélectionné.

- Appuyez sur **[CLEAR]** pour effacer une entrée incorrecte.
- Pour les chapitres ou titres d'un seul chiffre, appuyez d'abord sur **[0]** si le nombre total de chapitres ou titres du disque est de 10 ou plus.

- 4 Appuyez sur **[RETURN]** pour quitter le menu.

RECHERCHE HORAIRE



1 Pendant la lecture, appuyez sur [MODE] de façon répétée jusqu'à ce que le menu RECHERCHE apparaisse.

2 Utilisez [▲ / ▼] de façon répétée pour afficher le menu de RECHERCHE DES HORAIRE.



3 Dans les 60 secondes, utilisez les touches numériques pour saisir un moment souhaité du disque. La lecture débutera au moment spécifié.

- Appuyez sur [CLEAR] pour effacer une entrée incorrecte.
- Lorsqu'il n'est pas nécessaire de saisir un numéro, «0» apparaît automatiquement.

4 Appuyez sur [RETURN] pour quitter le menu.

RECHERCHE AVEC MARQUEURS



Vous pouvez utiliser des marqueurs pour mémoriser vos morceaux préférés sur un disque.

1 Pendant la lecture, appuyez sur [MODE] de façon répétée jusqu'à ce que le menu RECHERCHE apparaisse.

2 Utilisez [▲ / ▼] de façon répétée pour afficher le menu de RECHERCHE AVEC MARQUEURS.



<Exemple: CD audio>

3 Utilisez [◀ / ▶] pour sélectionner un numéro de marqueur entre 1 et 10.

4 Lorsque la piste (ou le titre) atteint le point souhaité, appuyez sur [ENTER] pour créer un marqueur.

- Le numéro de piste (ou le titre) et la durée de lecture écoulée apparaîtront sur l'écran de TV.

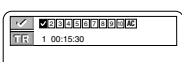

5 Vous pouvez commencer la lecture à partir du moment souhaité en sélectionnant le numéro de marqueur en utilisant [◀ / ▶] puis en appuyant sur [ENTER].

6 Pour effacer un marqueur, sélectionnez le numéro du marqueur et appuyez sur [CLEAR]. Pour effacer tous les marqueurs en même temps, sélectionnez «AC» avec [◀ / ▶] et appuyez sur [ENTER].

REMARQUE :

- L'opération suivante effacera également tous les marqueurs
 - Ouverture du plateau
 - Mise hors tension
 - Pression de [SELECT]

7 Appuyez sur [RETURN] pour quitter le menu.

LECTURE RÉPÉTÉE

RÉPÉTER UNE PISTE



1 Pendant la lecture, appuyez sur [MODE] de façon répétée jusqu'à ce que le menu RÉPÉTITION apparaisse.



2 Utilisez [▲ / ▼] pour sélectionner votre mode de répétition souhaité.

- HF: Fonction de répétition inactivée
- PISTE: Répéter la piste actuelle
- TOUT: Répétition de toutes les pistes

REMARQUE :

- Le réglage de répétition sera effacé au passage à une autre piste.

3 Appuyez sur [RETURN] pour quitter le menu.

RÉPÉTER UN TITRE / CHAPITRE



1 Pendant la lecture, appuyez sur [MODE] de façon répétée jusqu'à ce que le menu RÉPÉTITION apparaisse.



2 Utilisez [▲ / ▼] pour sélectionner votre mode de répétition souhaité.

- HF: Fonction de répétition inactivée
- CHAPITRE: Répéter le chapitre actuel
- PISTE: Répéter le titre actuel

REMARQUES :

- La répétition de Titre/Chapitre n'est pas disponible pour certaines scènes.
- Le réglage RÉPÉTITION sera effacé au passage à un autre titre ou chapitre.

3 Appuyez sur [RETURN] pour quitter le menu.

RÉPÉTER A-B



1 Appuyez sur [MODE] de façon répétée jusqu'à ce que le menu RÉPÉTITION A-B apparaisse.



2 Appuyez sur [ENTER] au point de départ souhaité (A). Pour annuler, appuyez sur [CLEAR].



3 Appuyez de nouveau sur [ENTER] au point de fin souhaité (B).



La séquence de répétition commence.

4 Pour quitter la séquence, suivez l'étape 1 et appuyez sur [ENTER] de façon répétée jusqu'à ce que «HF» apparaisse et appuyez sur [RETURN] pour quitter le menu.

REMARQUES :

- La section de répétition A-B est réglable seulement dans le titre actuel (pour les DVD) ou la piste actuelle (pour les CD audio).
- La répétition A-B n'est pas disponible pour certaines scènes de DVD.
- La lecture répétée A-B n'est pas disponible lors d'une autre lecture répétée.

SECTION DVD

FONCTIONS ET RÉGLAGES DE LECTURE SPÉCIAUX

LECTURE PROGRAMMÉE

Vous pouvez déterminer l'ordre de lecture des pistes. 

1 En mode d'arrêt, appuyez sur [MODE].

- L'écran «PROGRAMME» s'affiche.

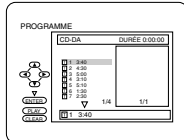

2 Utilisez [▲ / ▼] pour sélectionner une piste, puis appuyez sur [ENTER].

REMARQUES :

- 99 pistes au maximum sont programmables.
- Appuyez sur [CLEAR] pour effacer la dernière piste saisie.
- Si vous saisissez plus de 8 pistes, vous pouvez changer les pages de la liste de programme avec [PREV ◀◀] [NEXT ▶▶].
- Pour effacer toutes les pistes d'un programme en une seule fois, sélectionnez «ANNUL TOUT» en bas de la liste des pistes.

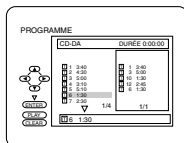

3 Répétez l'étape 2 jusqu'à la sélection de toutes les pistes à lire dans le programme.

4 Appuyez sur [PLAY ▶] pour lire les pistes programmées.

5 Appuyez sur [STOP ■] pour arrêter temporairement la lecture. Vous pouvez reprendre la lecture en appuyant sur [PLAY ▶].

Appuyez deux fois sur [STOP ■] pour annuler la lecture programmée.

REMARQUES :

- Le réglage REPETITION est disponible pendant la lecture programmée. (Reportez-vous à «RÉPÉTER UNE PISTE» page 19.)

LECTURE ALÉATOIRE

Cette fonction mélange l'ordre de lecture des pistes. 

1 En mode d'arrêt, appuyez deux fois sur [MODE].

- L'écran «ALÉATOIRE» s'affiche.

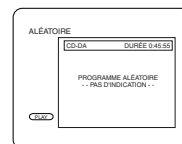

2 Appuyez sur [PLAY ▶] pour démarrer la lecture aléatoire.

REMARQUES :

- Le réglage REPETITION est disponible pendant la lecture aléatoire. (Reportez-vous à «RÉPÉTER UNE PISTE» page 19.)

3 Appuyez sur [STOP ■] pour arrêter la lecture aléatoire.

INFORMATIONS À L'ÉCRAN

Vous pouvez vérifier les informations concernant le disque en appuyant sur [DISPLAY]. 

Pour les DVD-Vidéos

1 Appuyez sur [DISPLAY] pendant la lecture pour afficher le chapitre en cours.

- Les temps de lecture écoulé et restant du chapitre en cours s'affichent.

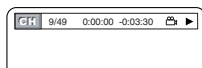

2 Appuyez à nouveau sur [DISPLAY] pour afficher le titre en cours.

- Les temps de lecture écoulé et restant du titre en cours s'affichent.

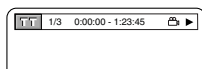

3 Appuyez à nouveau sur [DISPLAY].

- Le débit binaire et le réglage de répétition actuel s'affichent.
- Si vous lisez un disque à deux couches, le numéro de la couche sera aussi affiché. (L0: lecture de la couche 0, L1: lecture de la couche 1.)



4 Appuyez à nouveau sur [DISPLAY] pour quitter.

Pour les CD audio

1 Appuyez sur [DISPLAY] pendant la lecture pour afficher la piste en cours.

- Les temps de lecture écoulés et restant de la piste en cours s'affichent.

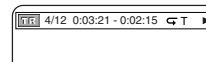

2 Appuyez à nouveau sur [DISPLAY] pour afficher le total pistes actuel.

- Les temps de lecture écoulés et restant de toutes les pistes s'affichent.

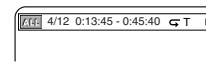

En mode PROGRAMME.

3 Appuyez à nouveau sur [DISPLAY] pour quitter.

MODIFICATION DES PARAMÈTRES DE RÉGLAGE DU DVD

Vous pouvez changer les réglages du lecteur de DVD en appuyant sur [SET-UP] dans le mode DVD. Les éléments de configuration sont indiqués sur le schéma ci-dessous.

Appuyez deux fois sur [SET-UP]

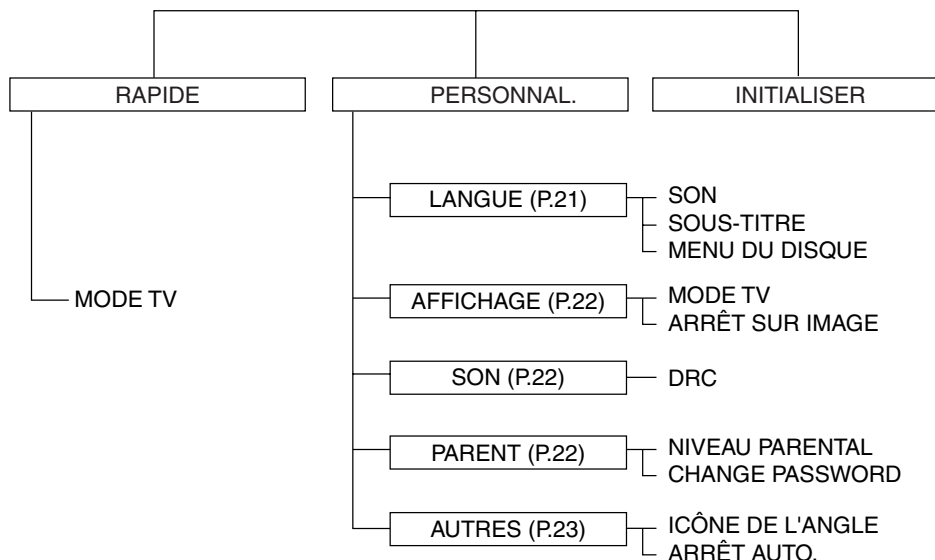

MENU PERSONNALISÉ

1 En mode d'arrêt, appuyez deux fois sur [SET-UP] pour afficher le menu de RÉGLAGE DU DVD menu.

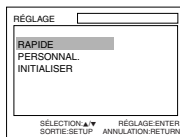

REMARQUES :

- Le fait d'appuyer une fois sur [SET-UP] affichera partiellement le menu de RÉGLAGE TV.
- Si le menu n'apparaît pas, appuyez d'abord sur [STOP ■]. Assurez-vous que l'appareil est en mode DVD avant d'effectuer les réglages.

2 Utilisez [▲ / ▼] pour sélectionner «PERSONNAL.», puis appuyez sur [ENTER].

3 Utilisez [▲ / ▼] pour sélectionner le paramètre souhaité, puis appuyez sur [ENTER].

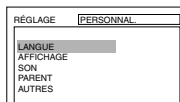

Reportez-vous aux pages ci-dessous pour continuer à paramétrer chaque élément.

- Réglage LANGUE : P.21 **A**
- Réglage AFFICHAGE : P.22 **B**
- Réglage SON : P.22 **C**
- Réglage PARENT : P.22 **D**
- Réglage AUTRES : P.23 **E**

A RÉGLAGE DE LA LANGUE



4 Utilisez [▲ / ▼] pour sélectionner le paramètre souhaité, puis appuyez sur [ENTER].



- SON : Règle la langue son.
- SOUS-TITRE : Règle la langue des sous-titres.
- MENU DU DISQUE : Règle la langue du menu DVD.

5 Utilisez [▲ / ▼] pour sélectionner la langue souhaitée dans la liste et appuyez sur [ENTER].

6 Appuyez sur [SET-UP] pour quitter le menu.

REMARQUES :

- Si la langue souhaitée ne figure pas dans la liste, sélectionnez «AUTRE» et saisissez le code de la langue. (Reportez-vous à la «LISTE DES CODES DE LANGUES» page 27.)
- Il se peut que cette fonction ne soit pas valide en fonction du réglage par défaut du disque. Le cas échéant, appuyez sur [MODE] pour sélectionner la langue. (Reportez-vous à «MENU AUDIO» page 17.)
- Si vous sélectionnez une langue ne figurant pas sur le disque, les sous-titres seront automatiquement mis sur «HF» et la langue par défaut du disque sera sélectionnée.
- Pour changer la langue des menus à l'écran, appelez le menu de RÉGLAGE TV en appuyant une fois sur [SET-UP] et réglez la langue. (Reportez-vous à «LANGUE DU MENU À L'ÉCRAN» page 11.)

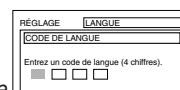

SECTION DVD

MODIFICATION DES PARAMÈTRES DE RÉGLAGE DU DVD

B RÉGLAGE DE L’AFFICHAGE

4 Utilisez [▲ / ▼] pour sélectionner un élément et appuyez sur [ENTER].

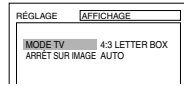

• MODE TV : **RAPIDE**

Vous pouvez modifier certains aspects des écrans d’affichage DVD et les messages à l’écran.

- 4:3 LETTER BOX (défaut) : Pour faire apparaître des barres noires en haut et au bas de l’écran.
- 4:3 PAN & SCAN : Pour une image plein écran à bords coupés.

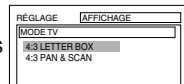

REMARQUE :

- Vous pouvez accéder à ce réglage en sélectionnant directement «RAPIDE» à l’étape 2 page 21.

• ARRÊT SUR IMAGE :

Cette fonction vous permet de régler la résolution et la qualité de l’image en mode arrêt sur image.

- AUTO (défaut) : Sélectionne automatiquement le meilleur réglage de résolution (IMAGE ou TRAME) sur la base des caractéristiques des données des images.
- TRAME : Sélectionnez «TRAME» quand les images sont encore instables même si «AUTO» est sélectionné. TRAME stabilise les images, bien que la qualité d’image puisse devenir grossière à cause de la quantité limitée de données.
- IMAGE : Sélectionnez «IMAGE» pour afficher des images relativement immobiles à résolution plus élevée. IMAGE améliore la qualité d’image, bien que les images puissent devenir instables à cause de la sortie simultanée des données des deux trames.

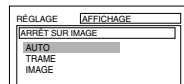

5 Appuyez sur [SET-UP] pour quitter le menu.

C RÉGLAGE SON

Choisissez les réglages son adaptés à votre appareil parce qu’ils n’affectent que la lecture de disques DVD.

4 Appuyez sur [ENTER] de façon répétée jusqu’à ce que le réglage souhaité apparaisse.

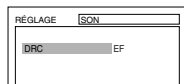

- DRC (commande de la gamme dynamique):
 - EF : Pour comprimer la gamme des sons doux et forts. (par défaut)
 - HF : Fournit le signal d’origine.

5 Appuyez sur [SET-UP] pour quitter le menu.

D RÉGLAGE PARENTAL

Le niveau parental vous permet de régler la cote (niveau d’évaluation) de vos disques DVD. La lecture s’arrêtera si la cote du disque dépasse le niveau réglé.

NIVEAU PARENTAL

4 Saisissez un mot de passe à 4 chiffres avec **les touches numériques**, puis appuyez sur [ENTER].

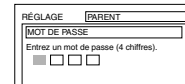

REMARQUE :

- Saisissez les 4 chiffres souhaités (sauf 4737) pour créer le mot de passe la première fois et enregistrez-le dans la mémoire.

5 Utilisez [▲ / ▼] pour sélectionner «NIVEAU PARENTAL», puis appuyez sur [ENTER].

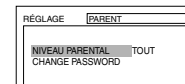

6 Utilisez [▲ / ▼] pour sélectionner le niveau souhaité, puis appuyez sur [ENTER].

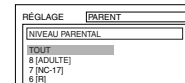

7 Appuyez sur [SET-UP] pour quitter le menu.

NIVEAUX DE CONTRÔLE

- **TOUT** : Tout verrouillage parental est annulé.
- **8 [ADULTE]** : Les DVD de tous niveaux (adulte/général/enfant) sont lisibles.
- **7 à 2** : Seuls les DVD prévus pour l’usage général et les enfants sont lisibles.
- **1 [POUR ENFANT]** : Seuls les DVD pour enfants sont lisibles, ceux d’usage général et pour adultes sont interdits.

REMARQUE :

- Avec certains DVD, il peut être difficile de savoir s’ils sont compatibles avec le verrouillage parental. Assurez-vous de vérifier si le verrouillage parental fonctionne comme vous l’avez réglé.

CHANGEZ LE MOT DE PASSE

4 Saisissez le mot de passe actuel avec **les touches numériques**, puis appuyez sur [ENTER].

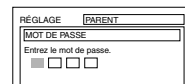

5 Utilisez [▲ / ▼] pour sélectionner «CHANGE PASSWORD», puis appuyez sur [ENTER].

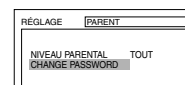

- 6** Saisissez le mot de passe à quatre chiffres avec les **touches numériques**, puis appuyez sur **[ENTER]**.

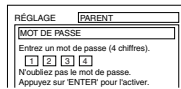

- 7** Appuyez sur **[SET-UP]** pour quitter le menu.

REMARQUE :

- Si vous oubliez le mot de passe actuel, saisissez d'abord 4737 puis votre nouveau mot de passe. Votre ancien mot de passe sera effacé et le niveau de contrôle parental sera réglé sur «TOUT» (réglage par défaut).

E AUTRES RÉGLAGES

- 4** Utilisez **[▲ / ▼]** pour sélectionner un élément puis appuyez sur **[ENTER]** de façon répétée pour régler la fonction sur «EF» ou sur «HF».

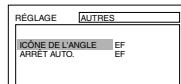

- **ICÔNE DE L'ANGLE :**
 - EF : Pour afficher l'icône de l'angle lorsque plusieurs angles de caméra sont disponibles lors de la lecture d'un DVD (réglage par défaut)
 - HF : Pour ne pas afficher l'icône de l'angle.
- **ARRÊT AUTO. :**
 - EF : Pour activer l'économiseur d'écran et éteindre automatiquement l'appareil (réglage par défaut).
 - HF : Pour désactiver la fonction d'arrêt automatique.

REMARQUE :

- L'économiseur d'écran se met en marche lorsqu'aucune saisie n'est effectuée en 5 minutes en mode d'arrêt. Une fois l'économiseur d'écran activé, au bout de 15 minutes, l'appareil s'éteint automatiquement.

- 5** Appuyez sur **[SET-UP]** pour quitter le menu.

INITIALISATION

Cela vous permet de restituer tous les éléments du menu SETUP (sauf le réglage **PARENTAL** et la **langue du menu**) sur leurs réglages d'origine. 

- 1** En mode d'arrêt, appuyez deux fois sur **[SET-UP]** pour afficher le menu de RÉGLAGE DU DVD.

- 2** Appuyez sur **[▲ / ▼]** «INITIALISER», puis appuyez sur **[ENTER]**.

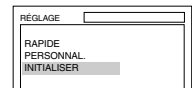

- 3** Appuyez sur **[▲ / ▼]** «OUI», puis appuyez deux fois sur **[ENTER]**.

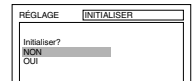

- Pour annuler l'initialisation, sélectionnez «NON».

- 4** Appuyez sur **[SET-UP]** pour quitter le menu.

GUIDE DE RECHERCHE DES PANNES

Si l'appareil ne fonctionne pas correctement lorsqu'il est utilisé conformément aux instructions de ce mode d'emploi, vérifiez dans le guide suivant si une solution peut résoudre le problème avant de contacter le service à la clientèle. Il est parfois facile de résoudre un problème de performances en vérifiant des possibilités apparemment évidentes mais souvent ignorées. Cela pourrait vous permettre d'économiser du temps et de l'argent.

	SYMPTÔMES	SOLUTION POSSIBLE	PAGE
Général	Pas de courant	<ul style="list-style-type: none"> • Vérifiez si la fiche de courant est branchée sur une prise murale CA. • (En cas de panne de courant) Vérifiez le disjoncteur. 	9 --
	La télécommande ne fonctionne pas	<ul style="list-style-type: none"> • Vérifiez si les piles sont usées ou mal insérées. Remplacez les piles usées et installez-les en respectant les polarités (signes +/-). • Pointez la télécommande vers le capteur et utilisez-la dans un rayon de 7 m autour de l'appareil. • Retirez tous les obstacles de la trajectoire du signal infrarouge. • Reportez-vous à «VÉRIFICATION DU SIGNAL INFRAROUGE». • Sélectionnez le mode adapté en appuyant sur [SELECT]. • La plage de fonctionnement depuis l'appareil est de 3 m à 15°. 	7 -- -- 26 9 --
Mode TV	Mauvaise image ou absence d'image	<ul style="list-style-type: none"> • Vérifiez que l'antenne et le câble sont bien connectés. • Vérifiez que le câble de l'antenne n'a pas de broche ou de fil endommagé • Vérifiez s'il y a une source de perturbation de la réception. • Appuyez sur [SELECT] pour sélectionner le bon mode. • Effectuez un balayage des canaux pour mémoriser les chaînes de TV disponibles. • Essayez un autre canal. Si cela fonctionne, il y a alors peut-être un problème de station. • Réglez le contrôle de l'image (COULEUR/CONTRASTE/LUMINOSITÉ etc.) • Vérifiez l'émission de magnétisme par des appareils environnants et essayez de réaliser une démagnétisation. 	6 -- -- 9 11 -- 10 --
	Mauvais son ou absence de son	<ul style="list-style-type: none"> • Réglez la commande de volume en utilisant [VOL. Δ / ▽]. • Essayez un autre canal. Si cela fonctionne il y a alors peut-être un problème de station. 	9 --
	Erreurs d'orthographe dans les sous-titres	<ul style="list-style-type: none"> • Erreurs commises par la société de sous-titrage. • Possible dans une émission en direct. Pas en cas de programme préenregistré. 	-- --
	Le texte n'apparaît pas en entier ou bien il y a un retard par rapport à ce qui est dit	<ul style="list-style-type: none"> • Un retard de quelques secondes est ordinaire pour une émission en direct. • Si un dialogue dépasse la capacité de l'affichage (220 mots par minute), l'édition sélective est utilisée de sorte que les sous-titres restent en accord avec le dialogue en cours sur l'écran de TV. 	--
	Sous-titres mélangés avec des cases blanches	<ul style="list-style-type: none"> • Phénomène causé par des interférences de bâtiments, des lignes électriques, l'orage etc. 	--
	Absence de sous-titres dans un programme qui doit être sous-titré	<ul style="list-style-type: none"> • Les diffuseurs utilisent peut-être un processus de compression temporelle pour accélérer le programme. Le décodeur ne peut pas lire les informations comprimées et les sous-titres seront perdus. 	--
	Pas de sous-titres pour une cassette préenregistrée indiquant l'inclusion de sous-titres	<ul style="list-style-type: none"> • Possibilité de copie illégale ou de processus de copie erroné accidentellement exécuté par le fabricant. 	--
	Boîte noire présente sur l'écran	<ul style="list-style-type: none"> • Vous êtes en mode TEXTE. Sélectionnez un mode SOUS-TITRES («S-TIT1», «S-TIT2») ou «HF». 	10

SYMPTÔMES		SOLUTION POSSIBLE	PAGE
Mode DVD	Pas d'image	• Cet appareil ne peut pas lire de DVD-RAM/CD-i/CDPhoto/CD Vidéo/ DVD Vidéo avec des codes de région autres que «1» et «ALL».	14
	Le disque ne peut pas être lu	• Nettoyez le disque. • Placez correctement le disque, avec l'étiquette vers le haut. • Annule la réglage PARENT ou changement du niveaux de contrôle.	26 15 22
	Pas de son	• Corrigez les réglages de sortie audio.	22
	Pas de son DTS à la sortie	• Cet appareil ne supporte pas l'audio DTS. Ce n'est pas une anomalie.	--
	Image déformée	• Pendant la lecture d'un disque à deux couches, il est possible que l'image s'arrête pendant un moment. Cela se produit lors du passage de la 1ère couche à la 2ème couche. Cela n'est pas un dysfonctionnement. • Cela se produit juste après le rembobinage ou l'avance rapide.	-- --
	La langue audio ou des sous-titres ne correspond pas au réglage	• La langue sélectionnée n'est pas disponible pour le son ou le son ou les sous-titres sur le DVD.	21
	Impossible de changer l'angle de la caméra	• Le DVD ne contient pas de séquences enregistrées avec des angles de caméra différents.	17
	Impossible de modifier la langue son ou sous-titrage	• Le DVD ne contient pas de source son ou de sous-titres dans la son ou sous-titrage langue sélectionnée.	21
	Une «icône interdite» s'affiche à l'écran, interdisant une opération	• Cette opération n'est pas disponible sur cet appareil ou avec ce disque.	15
	Perte de signal sonore du CD/DVD Aucune reproduction de CD/DVD Mauvaise image de DVD	• Disque rayé. Remplacez-le par un disque en bon état.	--

REMARQUES :

- Certaines fonctions ne sont pas disponibles dans certains modes, mais ce n'est pas un dysfonctionnement. Lisez les descriptions de ce Guide d'utilisation pour avoir de plus amples détails sur la façon correcte de procéder.
- La lecture à partir d'une piste souhaitée et la lecture aléatoire ne sont pas disponibles pendant la lecture.

ENTRETIEN

DÉMAGNÉTISATION

Un circuit de démagnétisation dans cet appareil rectifie les erreurs de couleur sur l'écran de TV. Les erreurs de couleur se produisent en cas de magnétisme excessif à proximité de l'appareil.

Ce circuit a été conçu pour fonctionner dès que l'appareil est branché. **Si vous constatez des erreurs de couleur mineures à l'écran, débranchez l'appareil pendant au moins 30 minutes.** Lorsque vous rebranchez l'appareil, le circuit de démagnétisation se met en marche pour corriger les erreurs.

Répétez cette procédure à chaque fois que l'écran de TV est accidentellement magnétisé ou lors du déplacement de l'appareil.

SI L'OBJECTIF LASER EST SALE

- Si l'appareil ne fonctionne toujours pas correctement, même en opérant conformément aux sections pertinentes et en suivant le «GUIDE DE RECHERCHE DES PANNES» du Guide d'utilisation, le capteur optique laser est peut-être sale. Adressez-vous à votre revendeur ou au centre de service après-vente autorisé pour l'inspection et le nettoyage du capteur optique laser.

NETTOYAGE DU BOÎTIER

- Essuyez le panneau de commande et les surfaces extérieures de l'appareil avec un chiffon doux imbibé d'eau tiède et bien essoré.
- N'utilisez jamais ni solvant ni alcool. Ne vaporisez pas d'insecticide près de l'appareil. Ces produits chimiques risquent d'endommager et décolorer les surfaces exposées.

RÉPARATIONS

- Si l'appareil ne fonctionne plus, n'essayez pas de corriger le problème vous-même. Il n'y a pas de pièces entretenables par l'utilisateur à l'intérieur. Mettez hors tension, débranchez le cordon d'alimentation et **appelez notre ligne d'assistance indiquée sur la couverture** pour localiser un centre de service après-vente autorisé.

VÉRIFICATION DU SIGNAL INFRAROUGE

Utilisez la radio AM ou l'appareil photo numérique pour vérifier que la télécommande envoie bien le signal infrarouge. Cela vous aidera à identifier la cause d'un dysfonctionnement.

Utilisation de la radio AM

- Réglez la radio AM sur aucune station de radiodiffusion. Appuyez sur n'importe quelle touche de la télécommande en direction de la radio. Si la radio reçoit correctement le signal de la télécommande, le son émettra une pulsation.



Utilisation de l'appareil photo numérique (incluant l'appareil photo intégré du téléphone portable)

- Maintenez enfoncée n'importe quelle touche de la télécommande en la pointant vers un appareil photo numérique. La télécommande fonctionne si vous observez une lumière infrarouge sur l'appareil photo.



MANIPULATION DES DISQUES

- Manipulez les disques de façon à ne laisser ni trace de doigt ni poussière à leur surface.



- Rangez toujours le disque dans sa boîte n'est pas utilisé.
- Utilisez un chiffon doux pour le nettoyage.
- N'utilisez pas de chiffon rêche car il pourrait rayer le disque.
- Essuyez le disque en ligne droite du centre vers le bord.
- N'essuyez jamais en mouvement circulaire.
- N'utilisez pas de détergent ou d'agent nettoyant abrasif.



DÉSIGNATIONS DES CANAUX CÂBLÉS

Si vous êtes abonné à la télévision par câble, les canaux sont indiqués 1-125. Les câblodiffuseurs désignent souvent les canaux par des lettres ou des combinaisons de lettres et nombres. Consultez le câblodiffuseur local. Voici un tableau des désignations de canaux câblés communes.

Canal CATV	5A	2	3	4	5	6	7	8	9	10	11	12	13	A	B
Affichage télé	1	2	3	4	5	6	7	8	9	10	11	12	13	14	15
Canal CATV	C	D	E	F	G	H	I	J	K	L	M	N	O	P	Q
Affichage télé	16	17	18	19	20	21	22	23	24	25	26	27	28	29	30
Canal CATV	R	S	T	U	V	W	W+1	W+2	W+3	W+4	W+5	W+6	W+7	W+8	W+9
Affichage télé	31	32	33	34	35	36	37	38	39	40	41	42	43	44	45
Canal CATV	W+10	W+11	W+12	W+13	W+14	W+15	W+16	W+17	W+18	W+19	W+20	W+21	W+22	W+23	W+24
Affichage télé	46	47	48	49	50	51	52	53	54	55	56	57	58	59	60
Canal CATV	W+25	W+26	W+27	W+28	W+29	W+30	W+31	W+32	W+33	W+34	W+35	W+36	W+37	W+38	W+39
Affichage télé	61	62	63	64	65	66	67	68	69	70	71	72	73	74	75
Canal CATV	W+40	W+41	W+42	W+43	W+44	W+45	W+46	W+47	W+48	W+49	W+50	W+51	W+52	W+53	W+54
Affichage télé	76	77	78	79	80	81	82	83	84	85	86	87	88	89	90
Canal CATV	W+55	W+56	W+57	W+58	A-5	A-4	A-3	A-2	A-1	W+59	W+60	W+61	W+62	W+63	W+64
Affichage télé	91	92	93	94	95	96	97	98	99	100	101	102	103	104	105
Canal CATV	W+65	W+66	W+67	W+68	W+69	W+70	W+71	W+72	W+73	W+74	W+75	W+76	W+77	W+78	W+79
Affichage télé	106	107	108	109	110	111	112	113	114	115	116	117	118	119	120
Canal CATV	W+80	W+81	W+82	W+83	W+84										
Affichage télé	121	122	123	124	125										

LISTE DE CODES DE LANGUES

Langue	Code	Langue	Code
A-B		Gallois	4971
Abkhazian	4748	Galicien	5358
Afar	4747	Georgien	5747
Afrikaans	4752	Grec [GRE]	5158
Albanais	6563	Groenlandais	5758
Allemand [GER]	5051	Guarani	5360
Amharique	4759	Gujarati	5367
Anglais [ENG]	5160	Hausa	5447
Arabe	4764	Hébreu	5569
Arménien	5471	Hindi	5455
Assamais	4765	Hollandais [DUT]	6058
Aymara	4771	Hongrois [HUN]	5467
Azerbaïdjan	4772	I-K	
Bashkir	4847	Islandais [ICE]	5565
Basque	5167	Iles Faoe	5261
Bengali; Bangla	4860	Indonésien	5560
Bhutan	5072	Interlingua	5547
Bihari	4854	Interlingua	5551
Bislama	4855	Inupiak	5557
Breton	4864	Irlandais [IRI]	5347
Bulgare	4853	Italien [ITA]	5566
Birman	5971	Japonais [JPN]	5647
Biélorusse	4851	Javanais	5669
C-E		Kannada	5760
Cambodgien	5759	Kashmiri	5765
Catalan	4947	Kazakh	5757
Chinois [CHI]	7254	Kinyarwanda	6469
Cingalais	6555	Kirghize	5771
Coréen [KOR]	5761	Kirundi	6460
Corse	4961	Kurde	5767
Croate	5464	L-N	
Danois [DAN]	5047	Laotien	5861
Ecossais gaélique	5350	Latin	5847
Espagnol [SPA]	5165	Letton	5868
Espéranto	5161	Lingala	5860
Estonien	5166	Lituanien	5866
F-H		Macédonien	5957
Fidji	5256	Malagasy	5953
Finois [FIN]	5255	Malais	5965
Français [FRE]	5264	Malayalam	5958
Frison	5271	Maltais	5966

Langue	Code	Langue	Code
Maori	5955	Slovaque	6557
Marathi	5964	Slovène	6558
Moldave	5961	Somali	6561
Mongole	5960	Soudanais	6567
Nauru	6047	Swahili	6569
Népalais	6051	Suédois [SWE]	6568
Norvégien [NOR]	6061	T	
O-R		Tagalog	6658
Occitan	6149	Tajik	6653
Oriya	6164	Tamil	6647
Oromo(Afan)	6159	Tatar	6666
Ouzbek	6772	Tchèque [CZE]	4965
Panjabi	6247	Telugu	6651
Pashto; Pushto	6265	Thaï	6654
Perse	5247	Tibétain	4861
Polonais [POL]	6258	Tigrinya	6655
Portugais [POR]	6266	Tonga	6661
Quechua	6367	Tsonga	6665
Rhétoman	6459	Turc [TUR]	6664
Roumain [RUM]	6461	Turkmène	6657
Russe [RUS]	6467	Twi	6669
S		U-Z	
Samoain	6559	Ukrainien	6757
Sangho	6553	Urdu	6764
Sanscrit	6547	Vietnamien	6855
Serbe	6564	Volapuk	6861
Serbo-croate	6554	Wolof	6961
Sesotho	6566	Xhosa	7054
Setswana	6660	Yiddish	5655
Shona	6560	Yoruba	7161
Sindhi	6550	Zoulou	7267
Siswat	6565		

Si vous choisissez une langue à code de langue à 3 lettres, ce code s'affichera chaque fois que vous changerez le réglage de langue SON ou SOUS-TITRE ci-dessus. Si vous choisissez une autre langue, «----» s'affichera à la place. (un code de langue à 3 lettres est indiqué entre parenthèses.)

CARACTÉRISTIQUES

CARACTÉRISTIQUES GÉNÉRALES

TV	
ÉCRAN :	canon en ligne de 13 pouces, tube à parcours électronique dirigé à 90°
Système de télé :	NTSC-M
Système de sous-titrage codé :	§15,119/FCC
Récepteur	
Bande basse VHF Télé :	#2~#6
Bande haute VHF Télé :	#7~#13
TV UHF :	#14~#69
CATV	
VHF :	5A
Bande moyenne :	A5~A1, A~I
SUPER bande :	J~W
HYPER bande :	W+1~W+84

DVD

Type de produit :	Lecteur DVD
Disques :	DVD vidéo, CD audio
Format du signal de sortie :	Couleur NTSC

SPÉCIFICATIONS ÉLECTRIQUES

Sortie son :	1 speaker, 1W, 8 ohm
--------------	----------------------

AUTRES CARACTÉRISTIQUES

Bornes	
Entrée antenne :	VHF/UHF/Chaînes câblées 75 ohm dissymétrique (Type-F)
Entrée vidéo :	Connecteur RCA x 1
Entrée audio :	Connecteur RCA x 1
Télécommande :	système à infrarouges codé numérique
Température de fonctionnement :	5°C à 40°C (41°F~104°F)
Caractéristique du courant :	CA 120V, 60Hz
Consommation de courant : (Maximum)	70W
Tube image :	13 pouces
Dimensions :	Hauteur : 13 po. (330mm) Largeur : 13-15/16 po. (354mm) Profondeur : 14-13/16 po. (377mm)
Poids :	19,4 lbs. (8,8kg)

- Le design et les caractéristiques techniques peuvent être modifiés sans préavis.
- En cas de désaccord entre les langues, la langue par défaut est l'anglais.

Note

MAGNAVOX

GARANTIE LIMITÉE

FUNAI CORP. réparera ce produit à titre gratuit au Canada en cas de défaut de main-d'oeuvre ou de façon comme suit :

DURÉE :

PIÈCES : FUNAI CORP. fournira les pièces pour remplacer les pièces défectueuses à titre gratuit pendant un (1) an à partir de la date d'achat au détail d'origine. Deux (2) ans pour le tube image. Certaines pièces sont exclues de cette garantie.

MAIN-D'ŒUVRE : FUNAI CORP. fournira la main-d'œuvre à titre gratuit pendant une période de quatre-vingt-dix (90) jours à partir de la date d'achat au détail d'origine.

LIMITES ET EXCLUSIONS :

CETTE GARANTIE CONCERNE UNIQUEMENT L'ACHETEUR AU DÉTAIL D'ORIGINE. UN REÇU D'ACHAT OU UNE AUTRE PREUVE DE L'ACHAT AU DÉTAIL D'ORIGINE SERA REQUIS AVEC LE PRODUIT POUR OBTENIR UN SERVICE SOUS CETTE GARANTIE.

Cette garantie ne sera étendue à aucune autre personne ou cessionnaire.

Cette garantie est nulle et sans effet si un des numéros de série du produit est altéré, remplacé, dégradé, manquant ou si le service a été tenté dans une CENTRE DE SERVICE NON AUTORISÉ. La garantie limitée de FUNAI CORPORATION ne s'applique à aucun produit non acheté et utilisé au CANADA.

Cette garantie couvre uniquement les défaillances dues aux défauts en matériaux ou façon survenant pendant l'emploi normal. Elle ne couvre pas les dommages survenant pendant l'expédition, ou les défaillances causées par des réparations, modifications ou produits non fournis par FUNAI CORP. ou les dommages résultant d'un accident, d'un usage incorrect, d'un usage abusif, d'un traitement erroné, d'une application erronée, d'une modification, d'une installation incorrecte, d'une maintenance incorrecte, d'un usage commercial par exemple dans un hôtel, en location ou dans un bureau de ce produit, ou de dommages dus à un incendie, une inondation, la foudre ou d'autres cas de force majeure.

CETTE GARANTIE NE COUVRE PAS LES MATÉRIAUX D'EMBALLAGE, LES ACCESSOIRES (SAUF LA TÉLÉCOMMANDE), LES PARTIES ESTHÉTIQUES, LES PIÈCES D'ASSEMBLAGE COMPLET, LES MODÈLES DE DÉMONSTRATION OU DE SURFACE.

FUNAI CORP. ET SES REPRÉSENTANTS OU AGENTS NE SERONT EN AUCUN CAS RESPONSABLES DE TOUT DOMMAGE GÉNÉRAL, INDIRECT OU CONSÉQUENTIEL SURVENANT OU OCCASIONNÉ PAR L'EMPLOI OU L'INCAPACITÉ D'UTILISER CE PRODUIT. CETTE GARANTIE EST FAITE AU LIEU DE TOUTE AUTRE GARANTIE, EXPRESSE OU IMPLIQUÉE ET TOUTES LES AUTRES RESPONSABILITÉS DE LA PART DE FUNAI, TOUTES LES AUTRES GARANTIES INCLUANT LA GARANTIE DE COMMERCIALIBILITÉ ET L'ADAPTATION À UN BUT PARTICULIER, SONT ICI DÉNIÉES PAR FUNAI ET SES REPRÉSENTANTS AU CANADA.

TOUTES LES INSPECTIONS DE GARANTIE ET RÉPARATIONS DOIVENT ÊTRE EFFECTUÉES PAR UN CENTRE DE SERVICE AUTORISÉ. CETTE GARANTIE EST VALIDE QUAND L'APPAREIL EST APPORTÉ À UN CENTRE DE SERVICE AUTORISÉ.

CE PRODUIT DOIT ÊTRE ACCOMPAGNÉ D'UNE COPIE DU REÇU D'ACHAT AU DÉTAIL D'ORIGINE. SI AUCUNE PREUVE DE L'ACHAT N'EST JOINTE, LA GARANTIE NE SERA PAS HONORÉE ET LE COÛT DES RÉPARATIONS SERA À PAYER.

ATTENTION :

FUNAI CORP. SE RÉSERVE LE DROIT DE MODIFIER TOUTE CONCEPTION DE CE PRODUIT SANS PRÉAVIS.

DÉCLARATION DE GARANTIE CONCERNANT LES RÉPARATIONS NON AGRÉÉES :

Afin de bénéficier des services de garantie, vous devez emmener le produit ou l'envoyer en payant les frais de port au préalable, à n'importe quel centre de SERVICE APRÈS-VENTE AGRÉÉ, soit dans son emballage d'origine soit dans un emballage offrant une protection similaire. FUNAI CORP. ne vous remboursera pas pour les opérations effectuées par des prestataires de service non agréés, sans autorisation écrite préalable.

Veillez nous contacter pour trouver le CENTRE DE SERVICE AUTORISÉ le plus proche de chez vous ou pour toutes demandes générales de service à :

FUNAI CORPORATION

Service à la Clientèle

Tel: 1-800-605-8610

<http://www.funai-corp.com>

19900 Van Ness Avenue, Torrance, CA 90501