

Model 29568 Big Button Speakerphone with Audio Boost and Visual Ringer User's Guide



Equipment Approval Information

Your telephone equipment is approved for connection to the Public Switched Telephone Network and is in compliance with parts 15 and 68, FCC Rules and Regulations and the Technical Requirements for Telephone Terminal Equipment published by ACTA.

1 Notification to the Local Telephone Company

On the bottom of this equipment is a label indicating, among other information, the US number and Ringer Equivalence Number (REN) for the equipment. You must, upon request, provide this information to your telephone company.

The REN is useful in determining the number of devices you may connect to your telephone line and still have all of these devices ring when your telephone number is called. In most (but not all) areas, the sum of the RENs of all devices connected to one line should not exceed 5. To be certain of the number of devices you may connect to your line as determined by the REN, you should contact your local telephone company.

A plug and jack used to connect this equipment to the premises wiring and telephone network must comply with the applicable FCC Part 68 rules and requirements adopted by the ACTA. A compliant telephone cord and modular plug is provided with this product. It is designed to be connected to a compatible modular jack that is also compliant. See installation instructions for details.

Notes

- This equipment may not be used on coin service provided by the telephone company.
- Party lines are subject to state tariffs, and therefore, you may not be able to use your own telephone equipment if you are on a party line. Check with your local telephone company.

- Notice must be given to the telephone company upon permanent disconnection of your telephone from your line.
- If your home has specially wired alarm equipment connected to the telephone line, ensure the installation of this product does not disable your alarm equipment. If you have questions about what will disable alarm equipment, consult your telephone company or a qualified installer.

US Number is located on the cabinet bottom.

REN Number is located on the cabinet bottom.

2 Rights of the Telephone Company

Should your equipment cause trouble on your line which may harm the telephone network, the telephone company shall, where practicable, notify you that temporary discontinuance of service may be required. Where prior notice is not practicable and the circumstances warrant such action, the telephone company may temporarily discontinue service immediately. In case of such temporary discontinuance, the telephone company must: (1) promptly notify you of such temporary discontinuance; (2) afford you the opportunity to correct the situation; and (3) inform you of your right to bring a complaint to the Commission pursuant to procedures set forth in Subpart E of Part 68, FCC Rules and Regulations.

The telephone company may make changes in its communications facilities, equipment, operations or procedures where such action is required in the operation of its business and not inconsistent with FCC Rules and Regulations. If these changes are expected to affect the use or performance of your telephone equipment, the telephone company must give you adequate notice, in writing, to allow you to maintain uninterrupted service.

Interference Information

This device complies with Part 15 of the FCC Rules. Operation is subject to the following two conditions: (1) This device may not cause harmful interference; and (2) This device must accept any interference received, including interference that may cause undesired operation.

This equipment has been tested and found to comply with the limits for a Class B digital device, pursuant to Part 15 of the FCC Rules. These limits are designed to provide reasonable protection against harmful interference in a residential installation.

This equipment generates, uses, and can radiate radio frequency energy and, if not installed and used in accordance with the instructions, may cause harmful interference to radio communications. However, there is no guarantee that interference will not occur in a particular installation.

Privacy of Communications may not be ensured when using this product.

If this equipment does cause harmful interference to radio or television reception, which can be determined by turning the equipment off and on, the user is encouraged to try to correct the interference by one or more of the following measures:

- Reorient or relocate the receiving antenna (that is, the antenna for radio or television that is “receiving” the interference).
- Reorient or relocate and increase the separation between the telecommunications equipment and receiving antenna.
- Connect the telecommunications equipment into an outlet on a circuit different from that to which the receiving antenna is connected.

If these measures do not eliminate the interference, please consult your dealer or an experienced radio/television technician for additional suggestions. Also, the Federal Communications Commission has prepared a helpful booklet, "How To Identify and Resolve Radio/TV Interference Problems." This booklet is available from the U.S. Government Printing Office, Washington, D.C. 20402. Please specify stock number 004-000-00345-4 when ordering copies.

Notice: The changes or modifications not expressly approved by the party responsible for compliance could void the user's authority to operate the equipment.

Hearing Aid Compatibility (HAC)

This telephone system meets FCC standards for Hearing Aid Compatibility.

WARNING: TO PREVENT FIRE OR ELECTRICAL SHOCK HAZARD, DO NOT EXPOSE THIS PRODUCT TO RAIN OR MOISTURE.



 <p>THE LIGHTNING FLASH AND ARROW HEAD WITHIN THE TRIANGLE IS A WARNING SIGN ALERTING YOU OF "DANGEROUS VOLTAGE" INSIDE THE PRODUCT.</p>	<p>CAUTION: RISK OF ELECTRIC SHOCK DO NOT OPEN</p> <p>CAUTION: TO REDUCE THE RISK OF ELECTRIC SHOCK, DO NOT REMOVE COVER (OR BACK). NO USER SERVICEABLE PARTS INSIDE. REFER SERVICING TO QUALIFIED SERVICE PERSONNEL.</p>	 <p>THE EXCLAMATION POINT WITHIN THE TRIANGLE IS A WARNING SIGN ALERTING YOU OF IMPORTANT INSTRUCTIONS ACCOMPANYING THE PRODUCT.</p>
<p>SEE MARKING ON BOTTOM / BACK OF PRODUCT</p>		

Table of Contents

EQUIPMENT APPROVAL INFORMATION	2	HANDSET	14
INTERFERENCE INFORMATION ...	4	SPEAKERPHONE.....	15
HEARING AID COMPATIBILITY (HAC)	5	VOLUME	15
INTRODUCTION	7	FLASH	15
BEFORE YOU BEGIN	8	REDIAL	16
PARTS CHECKLIST	8	MEMORY	16
TELEPHONE JACK REQUIREMENTS.....	8	STORING A NUMBER IN MEMORY	16
INSTALLATION	9	ADDING A PAUSE TO THE DIALING SEQUENCE	17
IMPORTANT INSTALLATION GUIDELINES.....	9	CHANGING A STORED NUMBER.....	17
BASE LAYOUT	10	DIALING A NUMBER FROM MEMORY	17
INSTALLING THE PHONE	11	DIALING THE EMERGENCY QUICK DIAL NUMBERS... ..	17
CONNECTING THE TELEPHONE LINE	11	CHAIN DIALING FROM MEMORY	18
INSTALLING THE WALL MOUNTING BRACKET.....	12	TROUBLESHOOTING GUIDE	18
TELEPHONE OPERATION	13	GENERAL PRODUCT CARE	20
SPEAKERPHONE.....	13	SERVICE	21
PLACING A CALL	14	LIMITED WARRANTY	22
HANDSET	14	INDEX	26
SPEAKERPHONE.....	14		
ANSWERING A CALL.....	14		
AUDIO BOOST.....	14		

Introduction



CAUTION: When using telephone equipment, there are basic safety instructions that should always be followed. Refer to the **IMPORTANT SAFETY INSTRUCTIONS** provided with this product and save them for future reference.

Before You Begin

Parts Checklist

Make sure your package includes the items shown here.

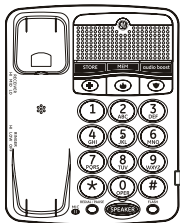

Base

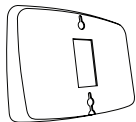

Mounting
Bracket



Telephone
line cord

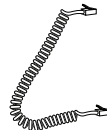

Handset
cord



Handset

Telephone Jack Requirements

To use this phone, you need an RJ11C type modular telephone jack, which might look like the one pictured here, installed in your home. If you don't have a modular jack, call your local phone company to find out how to get one installed.

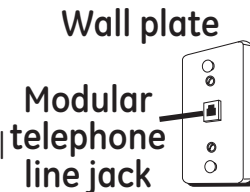

Wall plate

Modular
telephone
line jack

Installation

Important Installation Guidelines

- Avoid sources of noise and heat, such as motors, fluorescent lighting, microwave ovens, heating appliances and direct sunlight.
- Avoid areas of excessive dust, moisture and low temperature.
- Avoid other cordless telephones or personal computers.
- Never install telephone wiring during a lightning storm.
- Never install telephone jacks in wet locations unless the jack is specifically designed for wet locations.
- Never touch non-insulated telephone wires or terminals, unless the telephone line has been disconnected at the network interface.
- Use caution when installing or modifying telephone lines.

Base Layout

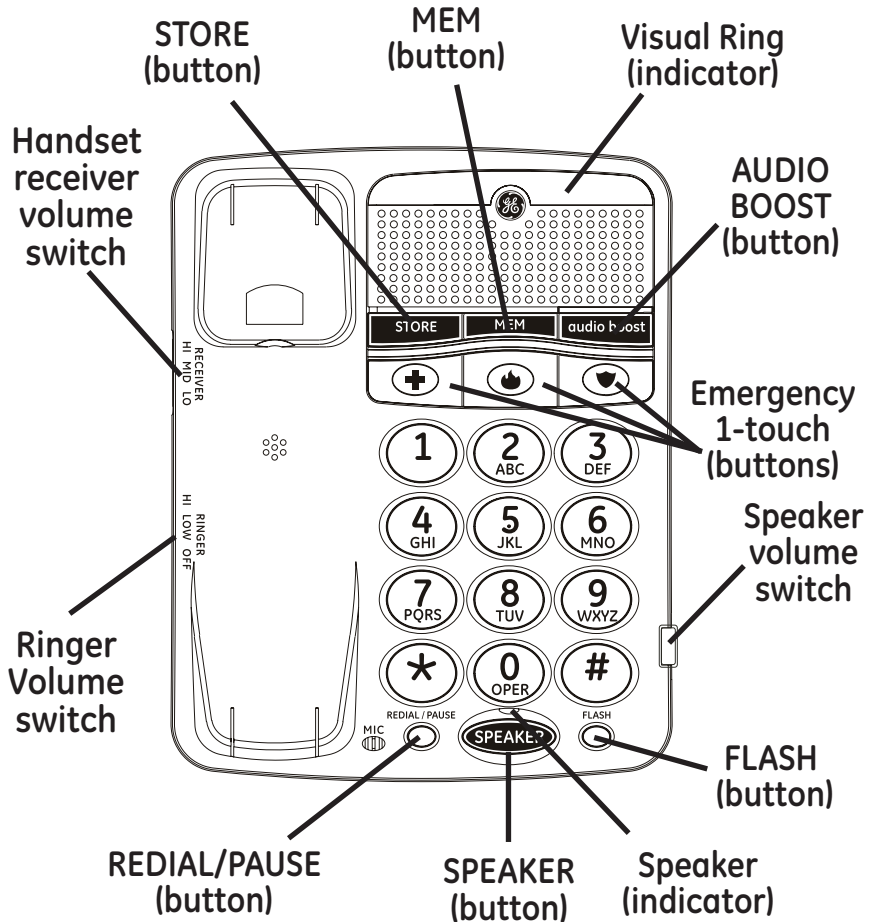

Installing the Phone

Connecting the Telephone Line

NOTE: The unit is shipped from the factory for placement on a level surface.

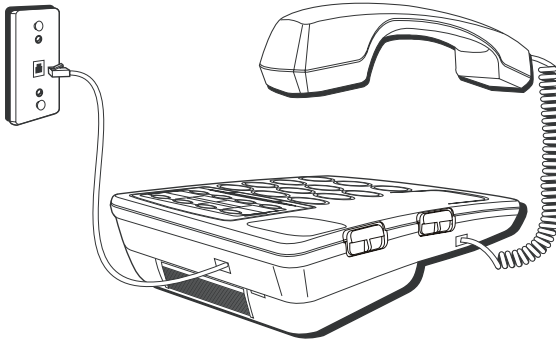

1. Choose an area near a telephone wall jack (RJ11C), and place your cordless telephone on a level surface, such as a desktop or tabletop, or you may mount it on the wall.
2. Plug one end of the telephone line cord into the TEL LINE jack at the top of the base and the other end into a modular jack.
3. Place the handset into the cradle.
4. Adjust the HANDSET RECEIVER VOLUME switch to the desired listening level: HI, MID, or LO
5. Adjust the RINGER VOLUME switch to the desired setting: HI, LOW or OFF.
6. Adjust the SPEAKER VOLUME switch to the desired listening level.

The unit is properly installed if you pick up the handset and hear the dial tone. If you don't hear a dial tone recheck all the installation steps.

Installing the Wall Mounting Bracket

If your speakerphone is to be mounted on a wall:

1. Remove the mounting bracket from the base & rotate it so the text on the bracket "THIS END UP FOR WALL USE" is nearest the TEL LINE jack.
2. Connect one end of the telephone line cord to the jack on the back of the base.
3. Thread the telephone line cord out through the large rectangle opening on the mounting bracket.
4. Attach the mounting bracket to the base, take care to thread phone cord into small slot on top of bracket to prevent pinching the cord.
5. Connect the other end on the telephone line cord into a modular telephone wall jack.
6. Tuck the excess telephone line cord into the pocket of the mounting bracket.
7. Slip the mounting holes over the wall plate posts and slide the unit down firmly into place. (Wall plate not included.)
8. Stuff excess cord through slots into pocket.

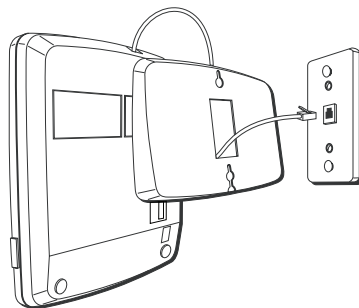

Telephone Operation

Speakerphone

For hands-free operation and convenience, this unit is equipped with a speakerphone.

For best speakerphone performance, avoid the following:

- Areas with high background noise. (The microphone might pick up these sounds and prevent the speakerphone from going into the receiving mode when you finish talking.)
- Surfaces affected by vibration.
- Recessed areas such as in a corner, under a cupboard, or next to a cabinet, which can generate an echo effect.

Note the following guidelines when using the speakerphone:

- The speakerphone works similar to a two-way radio in that you can only listen or talk at one time.
- Stay reasonably close to the phone so that you can be clearly heard by the person to whom you are talking.
- You can adjust the speaker volume by adjusting the VOLUME control on the right side of the base.
- The speakerphone indicator comes on when the speakerphone is in use.

Placing a Call

Handset

1. Pick up the handset and listen for a dial tone.
2. Dial the number you want to call.
3. When finished, hang up the handset.

Speakerphone

1. Press the SPEAKER button on the base and listen for a dial tone.
2. Dial the number you want to call.
3. When finished, press the SPEAKER button to hang up.

Answering a Call

NOTE: Make sure the ringer switch is set to HI or LO, or the phone will not ring. The visual ring indicator will flash at all settings.

Audio Boost

You may press this button to temporarily boost the volume of the handset receiver during a call. To return to normal levels, press the button again. The Volume levels will also return to normal when handset is replaced on the base after a call.

Handset

1. When the phone rings, pick up the handset.
2. When finished, hang up the handset.

Speakerphone

1. When the phone rings, press the SPEAKER button to answer a call.

2. When finished, press the SPEAKER button to hang up.

You may switch between the speakerphone and the handset during the dialing process or anytime during a conversation.

Speakerphone to Handset - Pick up the handset to disable the speakerphone. The speakerphone indicator turns off.

Handset to Speakerphone - Press the SPEAKER button, and then hang up the handset. The speakerphone indicator turns on and the handset is disabled.

Volume

You can control the volume of both the handset receiver and the speakerphone.

While using the handset or speakerphone, you may adjust the receiver or speaker volume controls, to the desired listening level.

Flash

Press the FLASH button to activate customer calling services such as call waiting or call transfer, which are provided by your local phone company.

Redial

You may redial the last number you called by pressing the REDIAL/PAUSE button after you get a dial tone.

NOTE: The Redial feature holds in memory the last phone number you dialed (as many as 32 digits). If you pressed any numbers after dialing the phone number, (for example, when accessing a voice-menu system) those numbers also are redialed.

Memory

Store as many as 13 numbers in memory for easy dialing. Three can be stored in the Emergency Quick Dial locations, and ten additional numbers in the numbered keys (0-9).

Storing a Number in Memory

1. Make sure the telephone is properly installed. Pick up the handset and listen for the dial tone. If you don't hear the dial tone, recheck or repeat the installation steps.
2. Press the SPEAKER button or pick up the handset.
3. Press the STORE button.
4. Dial the number to be stored (up to 16 digits)
5. Press the STORE button again.
6. Press a memory location (0-9 on the keypad), or an Emergency Quick Dial button.
7. Press the SPEAKER button or hang up the handset.

Adding a Pause to the Dialing Sequence

Use the REDIAL/PAUSE button to insert a delay in the dialing sequence when storing a number, for example, when you need to dial 9 to get an outside line.

Press REDIAL/PAUSE at the point in the dialing sequence in which a pause is required.

The pause time is approximately four seconds, if additional time is needed, press the REDIAL/PAUSE button again.

Changing a Stored Number

Change a stored number by replacing it with a different number.

Dialing a Number from Memory

You can dial numbers from memory when using the handset or speakerphone. When you get a dial tone, press the MEM button followed by the memory location (0-9) for the number you want to dial.

Dialing the Emergency Quick Dial Numbers

If you have previously programmed your Emergency Quick Dial numbers, you only need to press the button after you get a dial tone.

Chain Dialing from Memory

Use this feature to make calls which require a sequence of numbers, for instance if you use a calling card for a frequently called long distance number. By dialing each part of the sequence from memory. The following example shows how you can use chain dialing to make a call through a long distance service:

<i>The Number For</i>	<i>Memory Location</i>
Long Distance Access Number	7
Authorization Code	8
Frequently called long distance number	9

1. Press SPEAKER (or pick up the handset).
2. Press the MEM button and then press 7.
3. When you hear the access tone, press the MEM button and then press 8.
4. At the next access tone, press the MEM button and then 9.

Troubleshooting Guide

No dial tone

- Check installation:

Make sure the telephone line cord is connected to the base unit and the wall phone jack.

- Check the hook switch. Make sure it fully extends when the handset is lifted from the cradle.

- You must have touch-tone service on your line to use this phone. If you do not know what type of service you have, check with the phone company.
 - Make sure speakerphone indicator comes on (if using speakerphone.)
 - Unplug the phone, wait 30 seconds, and plug the phone back in. Then lift the handset to check the dial tone.
 - Connect another phone to the same modular jack; if the second phone doesn't work, the problem might be with your wiring or local service.
 - Place the handset in the base for at least 20 seconds.
-

Phone doesn't ring

- Make sure ringer switch is set to LO or HI.
 - You may have too many extension phones on your line. Unplug some extension phones.
 - Check for a dial tone. If there is no dial tone, see solutions for "No dial tone."
-

Low handset or speaker volume

- Check the receiver or speaker volume settings.
-

Can't be heard by other party

- Make sure phone cord is securely plugged in.
 - Make sure extension phones are on the hook at the same time you're using the phone. It is normal for the volume to drop when additional extension phones are used at the same time.
-

Memory dialing

- Make sure you entered numbers correctly. (See “Memory.”)
 - Make sure the telephone is properly installed. Pick up the handset and listen for the dial tone. If you don’t hear the dial tone, recheck or repeat the installation steps.
-

General Product Care

To keep your telephone working and looking good, follow these guidelines:

- Avoid putting the phone near heating appliances and devices that generate electrical noise (for example, motors or fluorescent lamps).
- DO NOT expose to direct sunlight or moisture.
- Avoid dropping the unit and other rough treatment.
- Clean with a soft cloth.
- Never use a strong cleaning agent or abrasive powder because this will damage the finish.
- Retain the original packaging in case you need to ship the phone at a later date.

Service

If trouble is experienced with this equipment, for repair or warranty information, please contact customer service at **1-800-448-0329**. If the equipment is causing harm to the telephone network, the telephone company may request that you disconnect the equipment until the problem is resolved.

This product may be serviced only by the manufacturer or its authorized service agents. Changes or modifications not expressly approved by Thomson Inc. could void the user's authority to operate this product. For instructions on how to obtain service, refer to the warranty included in this guide or call customer service at **1-800-448-0329**.

Or refer inquiries to:

Thomson Inc.
Manager, Consumer Relations
P O Box 1976
Indianapolis, IN 46206

Attach your sales receipt to the guide for future reference or jot down the date this product was purchased or received as a gift. This information will be valuable if service should be required during the warranty period.

Purchase date _____

Name of store _____

Limited Warranty

What your warranty covers:

- Defects in materials or workmanship.

For how long after your purchase:

- One year, from date of purchase.

(The warranty period for rental units begins with the first rental or 45 days from date of shipment to the rental firm, whichever comes first.)

What we will do:

- Provide you with a new or, at our option, a refurbished unit. The exchange unit is under warranty for the remainder of the original product's warranty period.

How you get service:

- Properly pack your unit. Include any cables, etc., which were originally provided with the product. We recommend using the original carton and packing materials.
- "Proof of purchase in the form of a bill of sale or receipted invoice which is evidence that the product is within the warranty period, must be presented to obtain warranty service." For rental firms, proof of first rental is also required. Also print your name and address and a description of the defect. Send via standard UPS or its equivalent to:

Thomson, Inc.
11721 B Alameda Ave.
Socorro, Texas 79927

- Pay any charges billed to you by the Exchange Center for service not covered by the warranty.
- Insure your shipment for loss or damage. Thomson Inc. accepts no liability in case of damage or loss.
- A new or refurbished unit will be shipped to you freight prepaid.

What your warranty *does not* cover:

- Customer instruction. (Your Owner's Manual provides information regarding operating instructions and user controls. Any additional information, should be obtained from your dealer.)
- Installation and setup service adjustments.
- Batteries.
- Damage from misuse or neglect.
- Products which have been modified or incorporated into other products.
- Products purchased or serviced outside the USA.
- Acts of nature, such as but not limited to lightning damage.

Product Registration:

- Please complete and mail the Product Registration Card packed with your unit. It will make it easier to contact you should it ever be necessary. The return of the card is not required for warranty coverage.

Limitation of Warranty:

- **The warranty stated above is the only warranty applicable to this product. All other warranties, express or implied (including all implied warranties of merchantability or fitness for a particular purpose) are hereby disclaimed. No verbal or written information given by Thomson Inc., its agents, or employees shall create a guaranty or in any way increase the scope of this warranty.**
- **Repair or replacement as provided under this warranty is the exclusive remedy of the consumer. Thomson Inc. shall not be liable for incidental or consequential damages resulting from the use of this product or arising out of any breach of any express or implied warranty on this product. This disclaimer of warranties and limited warranty are governed by the laws of the state of Indiana. Except to the extent prohibited by applicable law, any implied warranty of merchantability or fitness for a particular purpose on this product is limited to the applicable warranty period set forth above.**

How state law relates to this warranty:

- Some states do not allow the exclusion nor limitation of incidental or consequential damages, or limitations on how long an implied warranty lasts so the above limitations or exclusions may not apply to you.
- This warranty gives you specific legal rights, and you also may have other rights that vary from state to state.

If you purchased your product outside the USA:

- This warranty does not apply. Contact your dealer for warranty information.

Index

A

Adding a Pause to the
Dialing Sequence 17

Answering a Call 14

Audio Boost 14

B

Base Layout 10

Before You Begin 8

C

Chain Dialing from
Memory 18

Changing a Stored
Number 17

Connecting the
Telephone Line 11

D

Dialing a Number from
Memory 17

Dialing the Emergency
Quick Dial Numbers
17

E

Equipment Approval
Information 2

F

Flash 15

G

General Product Care 20

H

Handset 14

Hearing Aid Compatibility
(HAC) 5

I

Important Installation
Guidelines 9

Installation 9

Installing the Phone 11

Installing the Wall
Mounting Bracket 12

Interference Information
4

Introduction 7

L

Limited Warranty 22

M

Memory 16

P

Parts Checklist 18

Placing a Call 14

R

Redial 16

S

Service 21

Storing a Number in
Memory 16

Speakerphone 13,14,15

T

Telephone Jack
Requirements 8

Telephone Operation 13

Troubleshooting Guide
18

V

Volume 15



Model 29568
00018558 (Rev. 0 Dom E/S)
07-13
Printed in China

Thomson Inc.
10330 North Meridian Street
Indianapolis, IN 46290
© 2007 Thomson Inc.
Trademark(s) ® Registered
Marca(s) Registrada(s)

Modelo 29568 Teléfono de Botones Grandes con Altavoz Realce de Audio y Timbre Visual Guía del Usuario



Información sobre la Aprobación de Equipo

El equipo de su teléfono está aprobado para la conexión con la red Telefónica Pública (Public Switched Telephone Network) y cumple con los requisitos establecidos en las secciones 15 y 68 de las Reglas y Regulaciones de la FCC y con los Requerimientos Técnicos para Equipos de Terminales Telefónicas (Technical Requirements for Telephone Terminal Equipment), publicado por ACTA.

1 Notificación a la Compañía Telefónica Local

En la parte de abajo de este equipo hay una etiqueta que indica, entre otra información, el número de US y el Número de Equivalencia de Timbres (REN) para este equipo. Usted debe, cuando sea requerido, proveer esta información a su compañía telefónica.

El REN es útil para determinar el número total de artefactos que Ud. puede conectar a su línea telefónica, todavía asegurando que todos estos artefactos sonarán cuando se llame su número telefónico. En la mayoría de las áreas (pero no en todas), el total de los números REN de todos los artefactos conectados a una línea no debe exceder 5. Para estar seguro del número total de artefactos que Ud. pueda conectar a su línea (determinado por el REN), Ud. deberá ponerse en contacto con su compañía telefónica local.

Cualquier enchufe y conexión que se utilice para conectar este equipo al cableado del edificio y a la red telefónica, debe estar en conformidad con el reglamento de la FCC Parte 68 que ha sido adoptado por la ACTA. Un cable telefónico y un enchufe modular que han sido aprobados y están en conformidad con dicho reglamento han sido provistos con este producto. Están diseñados para ser conectados a un enchufe modular compatible, que también esté en conformidad. Para más detalles, vea las instrucciones para la instalación.

Notes

- No se puede usar este equipo con un teléfono de previo pago proveído por la compañía telefónica.
- Las líneas compartidas son sujetas a las tarifas del estado, y por eso, es posible que Ud. no pueda usar su propio equipo telefónico si Ud. estuviera compartiendo la misma línea telefónica con otros abonados.
- Se debe notificar la compañía telefónica cuando se desconecte permanentemente su teléfono de la línea.
- Si su casa tiene algún equipo de alarma especial conectado a la línea telefónica, asegúrese que la instalación de este producto no desactive su equipo de alarma. Si usted tiene alguna pregunta sobre qué puede desactivar su equipo de alarma, consulte a su compañía telefónica o a un instalador calificado..

El número de la US está ubicado en el fondo de la base
El numero REN esta ubicado en el fondo de la base.

ADVERTENCIA: PARA PREVENIR EL RIESGO DE UNFUEGO O DE UNA SACUDIDA ELECTRICA, NO EXPONGA ESTE APARATO A LA LLUVIA O A LA HUMEDAD.

 <p>EL RELÁMPAGO Y LA PUNTA DE FLECHA DENTRO DEL TRIANGULO ES UNA SENAL DE ADVERTENCIA. ALERTANDOLE A UD. DE QUE HAY "VOLTAJE PELIGROSO" DENTRO DEL PRODUCTO.</p>	<p>ATTENTION: RIESGO DE SACUDIDA ELECTRICA NO ABRA</p> <p>CUIDADO: PARA REDUCIR EL RIESGO DE UNA SACUDIDA ELECTRICA, NO quite LA CUBIERTA (O PARTE POSTERIOR) NO USE PARTES DE REPUESTO DENTRO. CONSULTE A ALGUNA PERSONA CALIFICADA DEL SERVICIO DE REPARACIONES.</p>	 <p>EL SIGNO DE EXCLAMACION DENTRO DEL TRIANGULO ES UNA SENAL DE ADVERTENCIA, ALERTANDOLE A UD. DE QUE EL PRODUCTO, TRAE INCLUIDO, INSTRUCCIONES MUY IMPORTANTES.</p>
<p>VEA ADVERTENCIA EN LA PARTE POSTERIOR/BASE DEL PRODUCTO.</p>		

2 Derechos de la Compañía Telefónica

Si su equipo causase algún problema en su línea que pudiera dañar la red telefónica, la compañía telefónica siempre que sea posible le avisará de la posible interrupción temporal de su servicio. En caso que la compañía no pudiera avisarle de antemano y hubiera necesidad de tomar tal acción, la compañía telefónica podrá interrumpir su servicio inmediatamente. En caso de tal interrupción telefónica temporal la compañía debe : (1) darle aviso al momento de tal interrupción temporal de servicio, (2) concederle a Ud. la oportunidad de corregir la situación, (3) informarle a Ud. de sus derechos de presentar una queja a la Comisión de acuerdo con los procedimientos dictados en la Subparte E de la Parte 68 de las Regulaciones y Reglas de la FCC.

La compañía telefónica puede hacer los cambios en sus instalaciones de comunicación, en equipos, en sus funcionamientos o procedimientos que digan necesarios para el manejo de sus negocios y que no sean incompatibles con las Reglas y Regulaciones de la FCC. Si estos cambios pudieran alterar el uso o el funcionamiento de su equipo telefónico, la compañía telefónica deberá darle aviso adecuado en escrito para que Ud. goce de un servicio ininterrumpido.

Información de Interferencias

Este artefacto cumple con la Parte 15 de las Reglas de la FCC. Su funcionamiento es sujeto a las dos condiciones siguientes: (1) Este artefacto no puede causar interferencia dañosa, y (2) Este artefacto debe aceptar cualquier interferencia recibida, incluyendo interferencia que puede causar un funcionamiento no deseado.

Este equipo ha sido probado y cumple con los límites para un artefacto digital de la Clase B, de conformidad con la Parte 15 de las Reglas de la FCC. Estos límites han sido diseñados para proporcionar una protección razonable contra una interferencia dañosa que pueda existir en una instalación doméstica.

Este equipo genera, usa y puede radiar la energía de frecuencia de una radio y, si no fuera instalado y usado de acuerdo con las instrucciones, puede causar interferencia dañosa a las transmisiones radiales. Sin embargo, no hay garantía que la interferencia no ocurrirá en una instalación en particular.

La aislamiento de comunicaciones no puede ser asegurada al usar este producto.

Si este equipo causa en efecto una interferencia dañosa a la recepción de la radio o de la televisión, lo cual puede ser determinado apagando y prendiendo el equipo, le animamos a Ud. de tratar de corregir la interferencia por medio de una (o más) de las sugerencias siguientes:

- Cambie la posición o la ubicación de la antena (quiere decir la antena de la radio o de la televisión que está recibiendo la interferencia).
- Cambie la posición o cambie la ubicación y aumente la distancia entre el equipo de telecomunicaciones y la antena receptora de la radio o de la televisión que está recibiendo la interferencia.
- Conecte el equipo de telecomunicaciones a una toma en un circuito diferente del circuito al cual la antena receptora esté conectada.

Si estas medidas no eliminan la interferencia, favor de consultar a su distribuidor o a un técnico de radio/televisión experto por otras sugerencias. También, la Comisión Federal de Comunicaciones (FCC) ha preparado un folleto muy útil, "How To Identify and Resolve Radio/TV Interference Problems" ("Como Identificar y Resolver Problemas de Interferencia de Radio/Televisión"). Este folleto se puede obtener del U.S. Government Printing Office, Washington, D.C. 20402. Favor de especificar el número 004-000-00345-4 cuando haga su pedido.

Aviso: Los cambios o las modificaciones no no expreso aprobados por el partido responsable de conformidad podían anular la autoridad del usuario para funcionar el equipo.

Tabla de Contenido

INFORMACIÓN SOBRE LA	ACOUSTIQUE ACCRUE.....	13
APROBACIÓN DE EQUIPO ...	AURICULAR	14
INFORMACIÓN DE INTERFERENCIAS	ALTAVOZ.....	14
4	VOLUMEN.....	14
TABLA DE CONTENIDO.....	SERVICIOS ESPECIALES.....	15
COMPATIBILIDAD CON AUDÍFONOS	VOLVER A MARCAR.....	16
(CCA).....	MEMORIA	15
INTRODUCCIÓN	PARA ALMACENAR UN NÚMERO	
ANTES DE COMENZAR.....	EN LA	
LISTA DE PARTES.....	MEMORIA.....	15
REQUERIMIENTOS PARA	CÓMO INTRODUCIR UNA	
ENCHUFE TELEFÓNICO.....	PAUSA EN LA SECUENCIA DE	
INSTALACIÓN	MARCAR	16
INFORMACIÓN IMPORTANTE	CÓMO CAMBIAR UN NÚMERO	
PARA LA INSTALACIÓN	ALMACENADO	16
FORMATO DE LA BASE.....	CÓMO MARCAR UN NÚMERO DE	
INSTALAR EL TELÉFONO.....	LA MEMORIA.....	16
PARA CONECTAR LA LÍNEA	PARA MARCAR LOS NÚMEROS	
TELEFÓNICA	DE MARCACIÓN RÁPIDA DE	
PARA INSTALAR LA PLACA DE	EMERGENCIA.....	17
MONTAJE PARA PARED ...	CÓMO MARCAR EN CADENA	
OPERACIÓN BÁSICA DEL	DESDE LA MEMORIA.....	17
TELÉFONO	SOLUCIÓN DE PROBLEMAS....	18
ALTAVOZ.....	CUIDADO GENERAL DEL	
PARA HACER UNA	PRODUCTO	20
LLAMADA	CÓMO OBTENER SERVICIOS DE	
AURICULAR	MANTENIMIENTO	21
ALTAVOZ.....	GARANTÍA LIMITADA.....	22
PARA CONTESTAR UNA	ÍNDICE	26
LLAMADA		

Compatibilidad con Audífonos (CCA)

Se juzga que este teléfono es compatible con audífonos, en base a las normas de la FCC.

Introducción



CUIDADO: Cuando utilice equipo telefónico, hay instrucciones básicas de seguridad que siempre deben seguirse. Refiérase a la guía de INSTRUCCIONES DE SEGURIDAD IMPORTANTES provista con este producto y guárdela para referencia futura.

Antes de Comenzar

Lista de Partes

Asegúrese de que su paquete incluye los artículos mostrados aquí.



Base

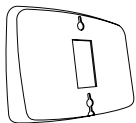

Soporte de montaje



Auricular



Cable de línea telefónica

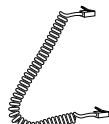

Cable del auricular

Requerimientos Para Enchufe Telefónico

Para utilizar este teléfono, usted puede necesitar un enchufe modular telefónico tipo RJ11C como el ilustrado aquí, instalado en su hogar. Si usted no tiene este tipo de enchufe, llame a su compañía telefónica local para preguntar cómo conseguirlo.

Placa de pared

Enchufe telefónico modular



Instalación

Información Importante para la Instalación

- Evite fuentes de ruido, como una ventana que dé a una calle con mucho tráfico, un ruido eléctrico, como motores, hornos de microondas, o luces fluorescentes.
- Evite áreas con humedad excesiva o temperaturas demasiado bajas.
- Evite los teléfonos inalámbricos o las computadoras personales.
- Nunca instale cableado telefónico durante una tormenta de relámpagos.
- Nunca instale enchufes telefónicos en localizaciones mojadas a menos que el enchufe haya sido diseñado específicamente para localizaciones mojadas.
- Nunca toque cables o terminales no aislados, a menos que la línea telefónica haya sido desconectada en la interfaz de la red.
- Utilice precaución cuando instale o modifique líneas telefónicas.

Formato de la Base

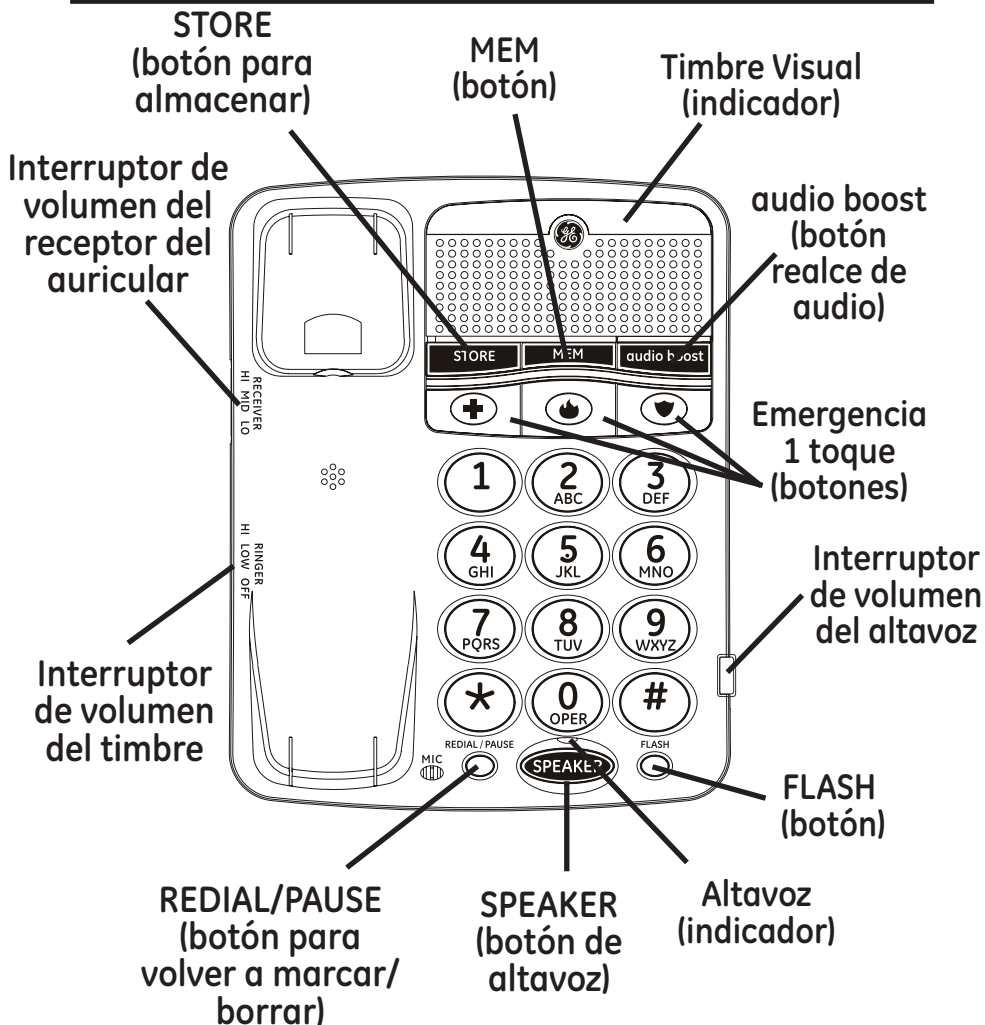

Instalar el Teléfono

Para Conectar la Línea Telefónica

NOTA: El aparato viene del fabricante para ser colocado sobre superficies planas.

1. Elija un área cerca de una toma de corriente eléctrica y de un receptáculo de pared de teléfono (RJ11C), y coloque su teléfono inalámbrico sobre una superficie nivelada, tal como un escritorio o una mesa, o usted puede montarlo en la pared.
2. Conecte un extremo del cable de la línea telefónica en el receptáculo LINEA TEL (TEL LINE) en la parte superior de la base y el otro extremo en un receptáculo modular.
3. Coloque el auricular en la base.
4. Ajuste el interruptor de VOLUMEN DEL RECEPTOR DEL AURICULAR en el nivel de escucha deseado en: ALTO, MEDIO O BAJO
5. Ajuste el interruptor de VOLUMEN DEL TIMBRE en el nivel de escucha deseado en: ALTO, BAJO, u OFF.
6. Ajuste el interruptor de VOLUMEN DEL ALTAVOZ en el nivel de escucha deseado.

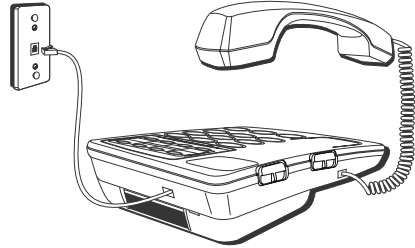

La unidad está adecuadamente instalada si usted levanta el auricular y escucha del tono demarcación. Si usted no escucha un tono de marcación vuelva a verificar todos los pasos de instalación.

Para Instalar la Placa de Montaje para Pared

Si su teléfono será montado sobre la pared:

1. Remueva el soporte de montaje de la base y gírelo de manera que el texto en el soporte “ESTE EXTREMO HACIA ARRIBA PARA USO EN LA PARED” (“THIS END UP FOR WALL USE”) sea el más cercano al receptáculo TEL LINE.
2. Conecte un extremo del cable de la línea telefónica al receptáculo en la parte trasera de la base.
3. Inserte el cable de la línea telefónica a través de la apertura rectangular grande en el soporte de montaje.
4. Fije el soporte de montaje a la base, tenga cuidado en insertar el cable telefónico dentro de la ranura pequeña en la parte superior del soporte para evitar perforar el cable.
5. Conecte el otro extremo del cable de la línea telefónica en un receptáculo de toma de pared telefónico modular.
6. Guarde el exceso de cable de la línea telefónica en la cavidad del soporte de montaje.
7. Deslice los orificios de montaje sobre los postes de la placa de la pared y deslice la unidad hacia abajo firmemente en su lugar. (Placa de pared no incluida).
8. Guarde el exceso de cable a través de las ranuras en la cavidad.

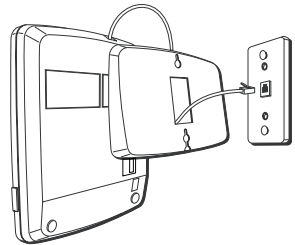

Operación Básica del Teléfono

Altavoz

Para la operación a manos libres y para su conveniencia, este aparato está equipado con un altavoz

Para el mejor funcionamiento del altavoz, evite lo siguiente:

- Áreas con mucho ruido de fondo. (El micrófono puede recoger estos sonidos y evita que el altavoz se cambie a modalidad para recibir cuando usted termina de hablar).
- Superficies afectadas por vibración.
- Áreas remetidas, como una esquina, abajo de una gaveta, o junto a un gabinete, los cuales pueden generar un efecto de eco.

Siga las siguientes pautas cuando utilice el altavoz:

- El teléfono con altavoz funciona de manera similar a un radio de dos vías en cuanto a que usted solamente puede escuchar o hablar a la vez.
- Permanezca razonablemente cerca del teléfono de manera que usted pueda ser escuchado claramente por la persona con quien está hablando.
- Usted puede ajustar el volumen del altavoz ajustando el botón de volumen ("VOLUME"), localizado en el costado derecho de la base.
- El indicador del teléfono con altavoz se activa cuando el altavoz está en uso.

Para Hacer Una Llamada

Auricular

1. Levante el auricular y escuche para ver si hay tono de marcar.
2. Marque el número al que usted quiera llamar.
3. Cuando haya terminado, cuelgue el auricular.

Altavoz

1. Oprima el botón de altavoz ("SPEAKER") en la base y escuche para ver si hay tono de marcar.
2. Marque el número al que usted quiera llamar.
3. Cuando haya terminado, oprima el botón de altavoz ("SPEAKER") para colgar.

Para Contestar una Llamada

NOTA: asegúrese de que el interruptor del timbre esté establecido en ALTO (HI) o BAJO (LO), o el teléfono no sonará. El indicador de timbre visual parpadeará en todas las selecciones.

Realce de Audio

Usted puede presionar este botón para realzar temporalmente el volumen del receptor del auricular durante una llamada. Para regresar a los niveles normales, presione el botón otra vez. Los niveles de volumen regresarán a normales cuando el auricular sea colocado nuevamente en la base después de una llamada.

Auricular

1. Cuando el teléfono timbre, levante el auricular.
2. Cuando haya terminado, cuelgue el auricular.

Altavoz

1. Cuando el teléfono timbre, oprima el botón de altavoz ("SPEAKER") para contestar la llamada.
2. Cuando haya terminado, oprima nuevamente el botón de altavoz ("SPEAKER") para colgar.

Usted puede alternar entre altavoz y auricular durante el proceso de marcado o en cualquier momento durante una conversación.

Altavoz a Auricular- Levante el auricular para desactivar el altavoz. El indicador del altavoz se apaga.

Auricular a Altavoz- Oprima el botón de altavoz ("SPEAKER"), y después cuelgue el auricular. El indicador del altavoz se ilumina y el auricular se desactiva.

Volumen

Usted puede controlar el volumen, tanto del auricular como del altavoz.

Mientras usa el auricular o el altavoz, usted puede ajustar los controles de volumen del receptor o altavoz, al nivel de escucha deseado.

Servicios Especiales (“FLASH”)

Oprima el botón de servicios (“FLASH/ EXIT”) para activar los servicios especiales como llamada en espera o transferencia de llamada, que le son provistos por su compañía telefónica local.

Volver a Marcar (“REDIAL”)

Usted puede marcar el último número marcado simplemente oprimiendo el botón para volver a marcar (“REDIAL/ PAUSE”) después de que usted recibe un tono de marcar.

NOTA: La función de Volver a Marcar (“REDIAL”) retiene en la memoria el último número que usted marcó (hasta 32 dígitos). Si usted oprimió cualquier tecla después de marcar el número telefónico (por ejemplo, para tener acceso a un sistema de menú de voz), esos números también serán marcados).

Memoria

Almacene hasta 13 números en memoria para marcación fácil. Tres pueden ser almacenados en las ubicaciones de Marcación Rápida de Emergencia, y diez números adicionales en las teclas numeradas (0-9).

Para Almacenar un Número en la Memoria

1. Asegúrese que el teléfono esté instalado adecuadamente. Levante el auricular y escuche el tono de marcar. Si usted no escucha el tono de marcar, verifique o repita los pasos de la instalación.
2. Oprima el botón de altavoz (“SPEAKER”) o levante el auricular.
3. Oprima el botón para almacenar.

4. Marque el número a ser almacenado (hasta 16 dígitos).
5. Oprima nuevamente el botón para almacenar.
6. Presione una ubicación en memoria (0-9 en el teclado numérico), o un botón de Marcación Rápida de Emergencia.
7. Oprima el botón de altavoz (“SPEAKER”) o cuelgue el auricular.

Cómo Introducir una Pausa en la Secuencia de Marcar

Utilice el botón para volver a marcar (“REDIAL/ PAUSE”) para introducir una pausa en la secuencia de marcado de un número telefónico almacenado, por ejemplo, después de que usted marca 9 para obtener línea externa.

Oprima el botón para volver a marcar (“REDIAL/ PAUSE”) en el punto de la secuencia de marcado en donde se requiere una pausa.

El tiempo de pausa es de aproximadamente cuatro segundos, si es necesario tiempo adicional, presione el botón REDIAL/PAUSE (REMARCACION/PAUSA) otra vez.

Cómo Cambiar un Número Almacenado

Cambie un número almacenado simplemente reemplazándolo con un número diferente.

Cómo Marcar un Número de la Memoria

Usted puede marcar números desde memoria cuando usa el auricular o el altavoz. Cuando usted obtenga un tono de marcación, presione el botón MEM seguido por la ubicación en memoria (0-9) para el número que usted quiere marcar.

Para Marcar Los Números de Marcación Rápida de Emergencia

Si usted ha programado previamente sus números de Marcación Rápida de Emergencia, usted solamente necesita presionar el botón después de escuchar un tono de marcación.

Cómo Marcar en Cadena desde la Memoria

Utilice esta función para hacer llamadas que requieren una secuencia de números, por ejemplo si usted usa una tarjeta para llamar frecuentemente a un número de larga distancia. Se marca cada parte de la secuencia de marcado desde la memoria. El siguiente ejemplo le muestra cómo usted puede marcar desde la memoria para hacer una llamada a través de un servicio de larga distancia:

<i>El Número para</i>	<i>Localización de Memoria</i>
Número de Acceso de Larga Distancia	7
Código de Autorización	8
Número de larga distancia llamado frecuentemente	9

1. Oprima el botón "SPEAKER" (o levante el auricular).
2. Presione el botón MEM y luego presione 7.
3. Cuando usted escuche el tono de acceso, presione el botón MEM y luego presione 8.
4. En el siguiente tono de acceso, presione el botón MEM 9.

Solución de Problemas

No hay tono de marcar.

- Verifique la instalación:
Asegúrese de que el cable de la línea telefónica esté conectado a la unidad base y al receptáculo telefónico de la pared.
 - Verifique el gancho para colgar. Debe extenderse completamente cuando el auricular se levanta de la base.
 - Usted debe tener servicio de tonos en su línea para usar este teléfono. Si usted no sabe qué tipo de servicio tiene, verifique con la compañía telefónica.
 - Asegúrese de que el indicador del altavoz se ilumina (si está usando el altavoz).
 - Desconecte el teléfono, espere 30 segundos, y vuelva a conectarlo. Después, levante el auricular para ver si da línea.
 - Conecte otro teléfono al mismo receptáculo modular, si el segundo teléfono no funciona, el problema podría estar relacionado con su cableado o con el servicio local.
 - Coloque el auricular en la base por al menos 20 segundos.
-

El teléfono no timbra

- Asegúrese que el selector de timbre (“RINGER”) esté en la posición de bajo (“LO”) o alto (“HI”).
 - Usted puede tener demasiadas extensiones de teléfonos en su línea. Intente desconectar algunas de las extensiones de teléfono.
 - Verifique que haya tono de marcar. Si no hay tono de marcar, vea las soluciones para “No hay tono de marcar.”
-

Volumen del auricular y altavoz muy bajos

- Verifique las programaciones de volumen del auricular y del altavoz.
-

A usted no le escucha la otra otra persona

- Asegúrese de que el cable telefónico esté conectado adecuadamente.
 - Asegúrese de que las extensiones del teléfono estén colgadas mientras usted está en el teléfono. Es normal que el volumen disminuya cuando se utilizan otras extensiones del teléfono al mismo tiempo.
-

La función de marcar

- Asegúrese de que inscribió los números correctamente. (Vea la sección “Memoria”).
 - Asegúrese de que el aparato esté adecuadamente instalado. Levante el auricular y escuche el tono de marcar. Si usted no escucha el tono de marcar, verifique los pasos de la instalación.
-

Cuidado General del Producto

Para mantener su teléfono funcionando bien y con buena apariencia, observe las siguientes pautas:

- Evite poner el teléfono cerca de calentadores (calefactores) de ambiente y dispositivos que generen interferencia eléctrica (ejemplo, motores o lámparas fluorescentes).
- No lo exponga a la luz solar directa o a la humedad.
- Evite que se caiga el teléfono, así como el maltrato del mismo.
- Limpie el teléfono con un trapo suave
- Nunca use un agente de limpieza fuerte ni un polvo abrasivo, ya que esto dañará el acabado.
- Retenga el empaque original en caso de que necesite embarcar el auricular en el futuro.

Cómo Obtener Servicios de Mantenimiento

Si usted experimenta problemas con este equipo, para reparaciones o para información de garantía, comuníquese con el departamento de servicio al cliente al 1-800-448-0329. Si el equipo está causando daños a la red telefónica, la compañía telefónica puede pedirle que desconecte su equipo hasta que el problema haya sido resuelto.

Este producto puede únicamente ser reparado por el fabricante o sus agentes de reparación autorizados. Cualquier cambio o modificación no aprobados expresamente por Thomson Inc. podría ser motivo de anulación de la autoridad del usuario para operar este producto. Para recibir instrucciones sobre cómo obtener servicios de mantenimiento, por favor consulte la garantía incluida en esta Guía, o llame a Información para el Usuario, **1-800-448-0329**.

O envíe sus preguntas a:

Thomson Inc.
Manager, Consumer Relations
P O Box 1976
Indianapolis, IN 46206

Adjunte su recibo al folleto, para futura referencia, o anote la fecha en la que se compró o recibió este producto como regalo. Esta información será valiosa si se llegase a requerir durante el período de garantía

Fecha de compra _____

Nombre de la tienda _____

Garantía Limitada

Lo que cubre su garantía:

- Defectos de materiales o de trabajo.

Por cuánto tiempo después de la compra:

- Un año, a partir de la fecha de compra.

(El periodo de garantía para unidades arrendadas se inicia con la primera renta o 45 días de la fecha del embarque a la firma de arrendamiento, lo que ocurra primero).

Lo que haremos:

- Proporcionarle una unidad nueva o, a nuestra opción, una reacondicionada. La unidad de intercambio quedará bajo garantía por el resto del periodo de garantía del producto original.

Cómo obtener servicio:

- Empaque bien la unidad, incluyendo todos los cables, etc., que originalmente venían con el producto. Se recomienda usar el cartón y materiales de empaque originales.
- “Prueba de compra como factura o recibo de compra, que ofrezca evidencia de que el producto está dentro del periodo de garantía, debe ser presentado para obtener servicio bajo garantía.” Para compañías de arrendamiento, se requiere como evidencia el primer contrato de renta. También escriba claramente su nombre, dirección y la descripción del defecto. Mande vía UPS o un servicio de paquetería equivalente a:

**Thomson, Inc.
11721 B Alameda Ave.
Socorro, Texas 79927**

- Pague cualquier cargo que le facture el Centro de Intercambio por servicio que no esté cubierto por garantía.
- Asegure su empaque para prevenir pérdida o daño. Thomson Inc. no acepta responsabilidad en caso de pérdida o daño.
- Un aparato nuevo o uno remozado se le enviará con los cargos pagados.

Lo que *no* cubre la garantía:

- Instrucciones al cliente. (Su manual de propietario le proporciona la información con respecto a las instrucciones de operación y los controles del usuario. Cualquier información adicional debe obtenerse con su agente de ventas.
- Ajustes de instalación y de preparación del servicio.
- Baterías.
- Daño por mal uso o negligencia.
- Productos que han sido modificados o incorporados a otros productos.
- Productos comprados o que han recibido servicio fuera de los Estados Unidos.
- Desastres naturales, por ejemplo y sin limitarse a ellos, daños por relámpagos.

Registro del Producto:

- Por favor llene y envíe por correo la Tarjeta de Registro del Producto que se embarcó con su producto. Hará más fácil

que hagamos contacto con usted si fuera necesario. No se requiere la devolución de la tarjeta para tener la cobertura de la garantía.

Limitaciones sobre la Garantía:

- **LA GARANTÍA ESPECIFICADA ANTERIORMENTE ES LA ÚNICA GARANTÍA APLICABLE A ESTE PRODUCTO. CUALQUIER OTRA GARANTÍA, EXPRESA O IMPLÍCITA (INCLUYENDO TODAS LAS GARANTÍAS IMPLÍCITAS DE MERCADO O DE SALUD PARA CUALQUIER PROPÓSITO) SON CONSIDERADAS NO VÁLIDAS. NINGUNA INFORMACIÓN VERBAL O ESCRITA OTORGADA POR THOMSON INC., SUS AGENTES, O EMPLEADOS SERÁ CONSIDERADA PARA CREAR UNA GARANTÍA NI PARA AUMENTAR BAJO NINGUNA CIRCUNSTANCIA LA COBERTURA DE ESTA GARANTÍA.**
- **LA REPARACIÓN O REEMPLAZO DE UN PRODUCTO COMO SE ESPECIFICA BAJO ESTA GARANTÍA ES EL REMEDIO EXCLUSIVO DEL CONSUMIDOR. THOMSON INC. NO SE HACE RESPONSIBLE POR DAÑOS INCIDENTALES, DAÑOS DERIVADOS COMO CONSECUENCIA DEL USO DE ESTE PRODUCTO, O COMO RESULTADO DEL INCUMPLIMIENTO DE CUALQUIER GARANTÍA IMPLÍCITA O EXPRESA DE ESTE PRODUCTO. LA INVALIDEZ DE LAS GARANTÍAS O LAS GARANTÍAS LIMITADAS ESTÁN REGLAMENTADAS POR LAS LEYES DEL ESTADO DE INDIANA. EXCEPTO POR EL ALCANCE ESTABLECIDO POR LAS LEYES APLICABLES, CUALQUIER GARANTÍA IMPLÍCITA DE MERCADO O DE SALUD PARA CUALQUIER PROPÓSITO, EN ESTE PRODUCTO ES LIMITADA AL PERÍODO DE GARANTÍA ESPECIFICADO ANTERIORMENTE.**

Cómo se Relaciona la Ley Estatal a esta Garantía:

- Algunos estados no permiten la exclusión ni limitación de daño incidental o derivado de alguna consecuencia, o la limitación con respecto al período de tiempo que debe aplicarse para garantías implícitas, por lo tanto las limitaciones y exclusiones mencionadas anteriormente pueden no ser aplicables para usted.
- Esta garantía le ofrece derechos legales específicos, y usted puede tener otros derechos legales que varían de estado a estado.

Si compró su producto fuera de los Estados Unidos:

- Esta garantía no se aplica. Vea a su distribuidor para información sobre la garantía.

Índice

A

Acoustique Accrue 13

Altavoz 12, 13, 14

Antes de Comenzar 7

Auricular 13, 14

C

Cómo Cambiar un
Número
Almacenado 16

Cómo Introducir
una Pausa en la
Secuencia de
Marcar 16

Cómo Marcar en Cadena
desde la Memoria 17

Cómo Marcar un Número
de la Memoria 16

Cómo Obtener Servicios
de Mantenimiento 21

Compatibilidad con
Audífonos 7

Cuidado General del
Producto 20

F

Formato de la Base 9

G

Garantía Limitada 22

I

Información Sobre la
Aprobación de
Equipo 2

Información de
Interferencias 4

Instalar el Teléfono 10

Introducción 7

Instalación 8

Información Importante
Para la Instalación 8

L

Lista de Partes 7

M

Memoria 15

O

Operación Básica del
Teléfono 12

P

Para Almacenar un
Número en la
Memoria 15

Para Conectar la Línea
Teléfonica 10

Para Contestar Una
Llamada 13

Para Hacer Una
Llamada 13

Para Instalar la Placa
de Montaje Para
Pared 11

Para Marcar Los
Números de
Marcación Rápida de
Emergencia 17

R

Requerimientos Para
Enchufe Telefónico 8

S

Servicios Especiales 15
Solución de
Problemas 18

T

Tabla de Contenido 6

V

Volumen 14
Volver a Marcar 15



Model 29568
00018558 (Rev. 0 Dom E/S)
07-13
Printed in China

Thomson Inc.
10330 North Meridian Street
Indianapolis, IN 46290
© 2007 Thomson Inc.
Trademark(s) ® Registered
Marca(s) Registrada(s)