

INSTALLATION MANUAL MANUEL D'INSTALLATION

NAVIGATION AV SYSTEM
SYSTEME DE NAVIGATION AV

AVIC-F900BT AVIC-F700BT

English

Español

Deutsch

Français

Italiano

Nederlands

01 IMPORTANT INFORMATION

ABOUT YOUR NEW NAVIGATION SYSTEM
AND THIS MANUAL 3

02 IMPORTANT SAFEGUARDS

PLEASE READ ALL OF THESE
INSTRUCTIONS REGARDING YOUR
NAVIGATION SYSTEM AND RETAIN THEM
FOR FUTURE REFERENCE 4

03 Connecting the System

Precautions before connecting the
system 5

Before installing this product 6

To prevent damage 6

- Notice for the blue lead 6
- Notice for the blue/white lead 7

Parts supplied 7

Connecting the system 8

Connecting the power cord (1) 10

Connecting the power cord (2) 12

When connecting to separately sold power
amp 14

When connecting a rear view camera 16

When connecting the rear display 17

- When using a rear display connected to
rear video output 17

When connecting the external video
component 17

- Using "AV1 Input" (AV1) 17
- Using "AV2 Input" (AV2) 18

04 Installation

Precautions before installation 19

To guard against electromagnetic
interference 20

Before installing 20

Installing this navigation system 20

- Installation notes 20

- Parts supplied 21
- Before installing this navigation
unit 22
- Installation with the holder and side
bracket 22
- Installation using the screw holes on
the side of the navigation unit 23

Installing the GPS aerial 24

- Installation notes 24
- Parts supplied 24
- When installing the aerial inside the
vehicle (on the rear shelf) 25
- When installing the aerial outside the
vehicle (on the body) 26

Installing the microphone 27

- Parts supplied 27
- Mounting on the sun visor 27
- Installation on the steering column 28
- Adjusting the microphone angle 28

05 After Installation

After Installing this Navigation System 29

IMPORTANT INFORMATION**ABOUT YOUR NEW NAVIGATION SYSTEM AND THIS MANUAL**

- The navigation features of this product (and rear view camera option if purchased) are intended solely to aid you in the operation of your vehicle. It is not a substitute for your attentiveness, judgement and care when driving.
- Never use this navigation system to route to hospitals, police stations, or similar facilities in an emergency. Please call the appropriate emergency number.
- Do not operate this navigation system (or the rear view camera option if purchased) if doing so in any way will divert your attention from the safe operation of your vehicle. Traffic restrictions and advisories currently in force should always take precedence over guidance given by this product. Always obey current traffic restrictions, even if this product provides contrary advice.
- This manual explains how to install this navigation system in your vehicle. Operation of this navigation system is explained in the separate manuals for the navigation system.
- Do not install this product where it may (i) obstruct the driver's vision, (ii) impair the performance of any of the vehicle's operating systems or safety features, including airbags, hazard lamp buttons or (iii) impair the driver's ability to safely operate the vehicle. In some cases, it may not be possible to install this product because of the vehicle type or the shape of the vehicle interior.

PLEASE READ ALL OF THESE INSTRUCTIONS REGARDING YOUR NAVIGATION SYSTEM AND RETAIN THEM FOR FUTURE REFERENCE

- 1 Read this manual fully and carefully before installing your navigation system.
- 2 Keep this manual handy for future reference.
- 3 Pay close attention to all warnings in this manual and follow the instructions carefully.
- 4 This navigation system may in certain circumstances display erroneous information regarding the position of your vehicle, the distance of objects shown on the screen, and compass directions. In addition, the system has certain limitations, including the inability to identify one-way streets, temporary traffic restrictions and potentially unsafe driving areas. Please exercise your own judgement in the light of actual driving conditions.
- 5 As with any accessory in your vehicle's interior, the navigation system should not divert your attention from the safe operation of your vehicle. If you experience difficulty in operating the system or reading the display, please make adjustments while safely parked.
- 6 Please remember to wear your seat belt at all times while operating your vehicle. If you are ever in an accident, your injuries can be considerably more severe if your seat belt is not properly fastened.
- 7 In certain countries, laws may restrict the placement and use of navigation systems in your vehicle. Please comply with all applicable laws and regulations in the installation and operation of your navigation system.



WARNING

Do not attempt to install or service your navigation system by yourself. Installation or servicing of the navigation system by persons without training and experience in electronic equipment and

automotive accessories may be dangerous and could expose you to the risk of electric shock or other hazards. 

Connecting the System

Precautions before connecting the system



WARNING

Pioneer does not recommend that you install your navigation system yourself. We recommend that only authorised Pioneer service personnel, who have special training and experience in mobile electronics, set up and install this product. **NEVER SERVICE THIS PRODUCT YOURSELF.** Installing or servicing this product and its connecting cables may expose you to the risk of electric shock or other hazards, and can cause damage to the navigation system that is not covered by warranty.



CAUTION

- If you decide to perform the installation yourself, and have special training and experience in the mobile electronics installations, please carefully follow all of the steps in the installation manual.
- Secure all wiring with cable clamps or electrical tape. Do not allow any bare wiring to remain exposed.
- Do not directly connect the yellow lead of this product to the vehicle battery. If the lead is directly connected to the battery, engine vibration may eventually cause the insulation to fail at the point where the wire passes from the passenger compartment into the engine compartment. If the yellow lead's insulation tears as a result of contact with metal parts, short-circuiting can occur, resulting in considerable danger.
- It is extremely dangerous to allow the cables to become wound around the steering column or gearstick. Be sure to install this product, its cables, and wiring away in such a way that they will not obstruct or hinder driving.
- Make sure that the cables and wires are routed and secured so they will not interfere with or become caught in any of the vehicle's moving parts, especially the steering wheel, gearstick, handbrake, sliding seat tracks, doors, or any of the vehicle's controls.
- Do not route wires where they will be exposed to high temperatures. If the insulation heats up, wires may become damaged, resulting in a short circuit or malfunction and permanent damage to the product.
- Do not cut the **GPS** aerial cable to shorten it or use an extension to make it longer. Altering the aerial cable could result in a short circuit or malfunction.
- Do not shorten any leads. If you do, the protection circuit (fuse holder, fuse resistor or filter, etc.) may fail to work properly.
- Never feed power to other electronic products by cutting the insulation of the power supply lead of the navigation system and tapping into the lead. The current capacity of the lead will be exceeded, causing overheating.
- The black lead is earth. Please earth this lead separately from the earth of high-current products such as power amps. Do not earth more than one product together with the earth from another product. For example, you must separately earth any amp unit away from the earth of this navigation system. Connecting earths together can cause a fire and/or damage the products if their earths became detached. 

Connecting the System

Before installing this product

- This product is for vehicles with a 12-volt battery and negative earthing. Check the battery voltage of your vehicle before installation.
- To avoid shorts in the electrical system, be sure to disconnect the (-) battery cable before beginning installation.

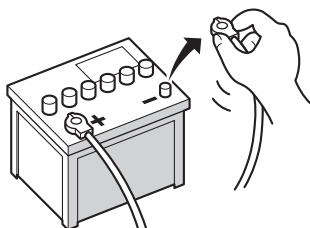

To prevent damage

! WARNING

- **When replacing the fuse, be sure to only use a fuse of the rating prescribed on the fuse holder.**
 - When disconnecting a connector, pull the connector itself. Do not pull the lead, as you may pull it out of the connector.
 - This product cannot be installed in a vehicle without ACC (accessory) position on the ignition switch.



ACC position



No ACC position

- To avoid short-circuiting, cover the disconnected lead with insulating tape. It is especially important to insulate all unused

speaker leads, which if left uncovered may cause a short circuit.

- Attach the connectors of the same colour to the corresponding coloured port, i.e., blue connector to the blue port, black to black, etc.
- Refer to the owner's manual for details on connecting the power amp and other units, then make connections accordingly.
- Since a unique BPTL circuit is employed, do not directly earth the \ominus side of the speaker lead or connect the \ominus sides of the speaker leads together. Be sure to connect the \ominus side of the speaker lead to the \ominus side of the speaker lead on this navigation system.
- If the RCA pin jack on this product will not be used, do not remove the caps attached to the end of the connector.
- Never connect speakers with an output rating of less than 50 W channel or impedance outside of the 4 ohms to 8 ohms specifications to your navigation system. Connecting speakers with output and/or impedance values other than those noted here may result in the speakers catching fire, emitting smoke, or becoming damaged.

Notice for the blue lead

- A signal is output through the blue lead to control the aerial of your vehicle. The timing varies depending on the setting. (For more detailed information on changing [Ant CTRL] mode, refer to "Operation Manual".)
- When [Ant CTRL] mode is set to [Radio], the vehicle's aerial can be stowed or turned off by following the instructions below.
 - Change the source from radio (MW/LW or FM) to another source.
 - Turn the source off
 - Turn off the ignition switch (ACC OFF)

Connecting the System

- If [Ant CTRL] mode is set to [Power], the vehicle's aerial can be stowed or turned off only when the ignition switch is turned off (ACC OFF).
- Do not connect this lead to the system control terminal of external power amps.
- Be sure not to use this lead as the power supply lead for the auto-aerial or aerial booster. Such connection could cause excessive current drain and malfunction.

Notice for the blue/white lead

- When the ignition switch is turned on (ACC ON), a control signal is output through the blue/white lead. Connect to an external power amp's system remote control terminal (max. 300 mA 12 V DC). The control signal is output through the blue/white lead, even if the audio source is switched off.
- Do not connect this lead to the auto-aerial relay control terminal or the aerial booster power control terminal.
- Be sure not to use this lead as the power supply lead for the external power amps. Such connection could cause excessive current drain and malfunction.

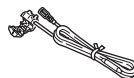

Connector*

Extension lead
(for reverse signal)Extension lead*
(for speed signal)

GPS aerial

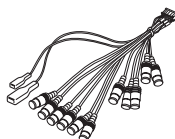

RCA connector

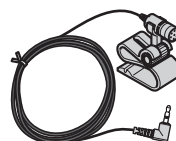
Microphone

Parts supplied

Parts marked (*) are not supplied with AVIC-F700BT.

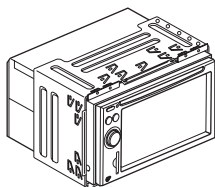

The navigation unit

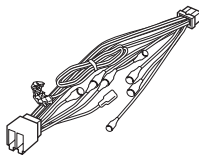

Power cord

Connecting the system

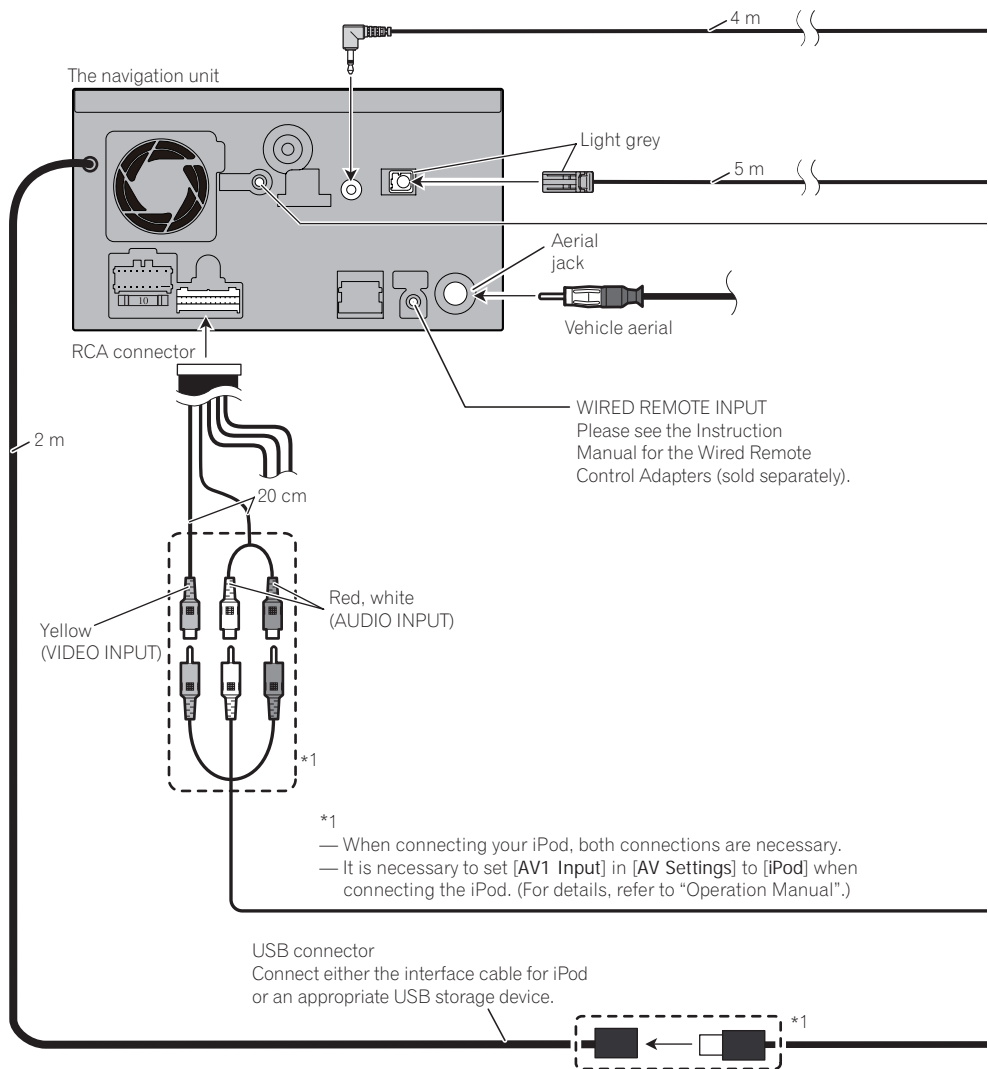

Connecting the System

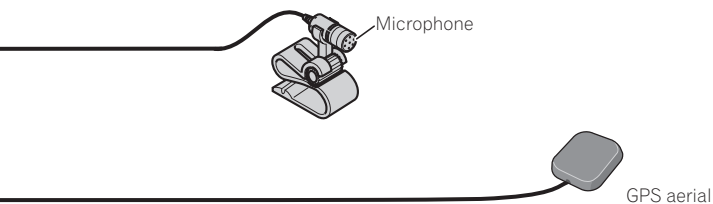

DIGITAL OUT

This terminal is intended to support future equipment and should not be used if you are using this product by itself.

WARNING

- To avoid the risk of accident and the potential violation of applicable laws, this product should never be used while the vehicle is being driven except for navigation purposes. And, also Rear Displays should not be in a location where it is a visible distraction to the driver.
- In some countries, the viewing of images on a display inside a vehicle even by persons other than the driver may be illegal. Where such regulations apply they must be obeyed and this product's video source should not be used.

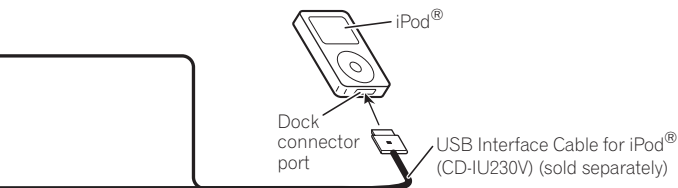

Note

For details concerning operations and compatibility, refer to "Operation Manual".



Connecting the power cord (1)



Note

Depending on the kind of vehicle, the function of *3 and *5 may be different. In this case, be sure to connect *2 to *5 and *4 to *3.

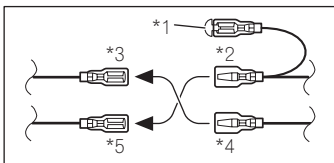

Notes

- When a subwoofer (*9) is connected to this navigation system instead of a rear speaker, change the rear output setting in the Initial Setting. (Refer to "Operation Manual".) The subwoofer output of this navigation system is monaural.
- When using a subwoofer of 70 W (2Ω), be sure to connect with violet and violet/black leads of this navigation system. Do not connect anything with green and green/black leads.

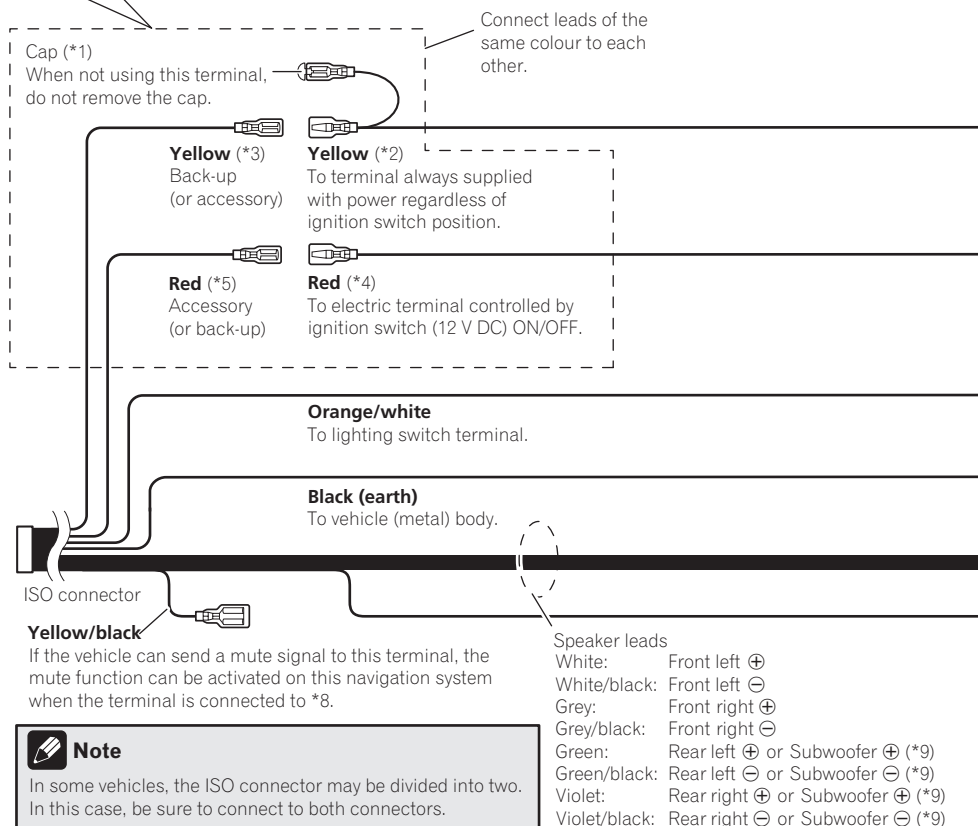

Note

In some vehicles, the ISO connector may be divided into two. In this case, be sure to connect to both connectors.

Connecting the System

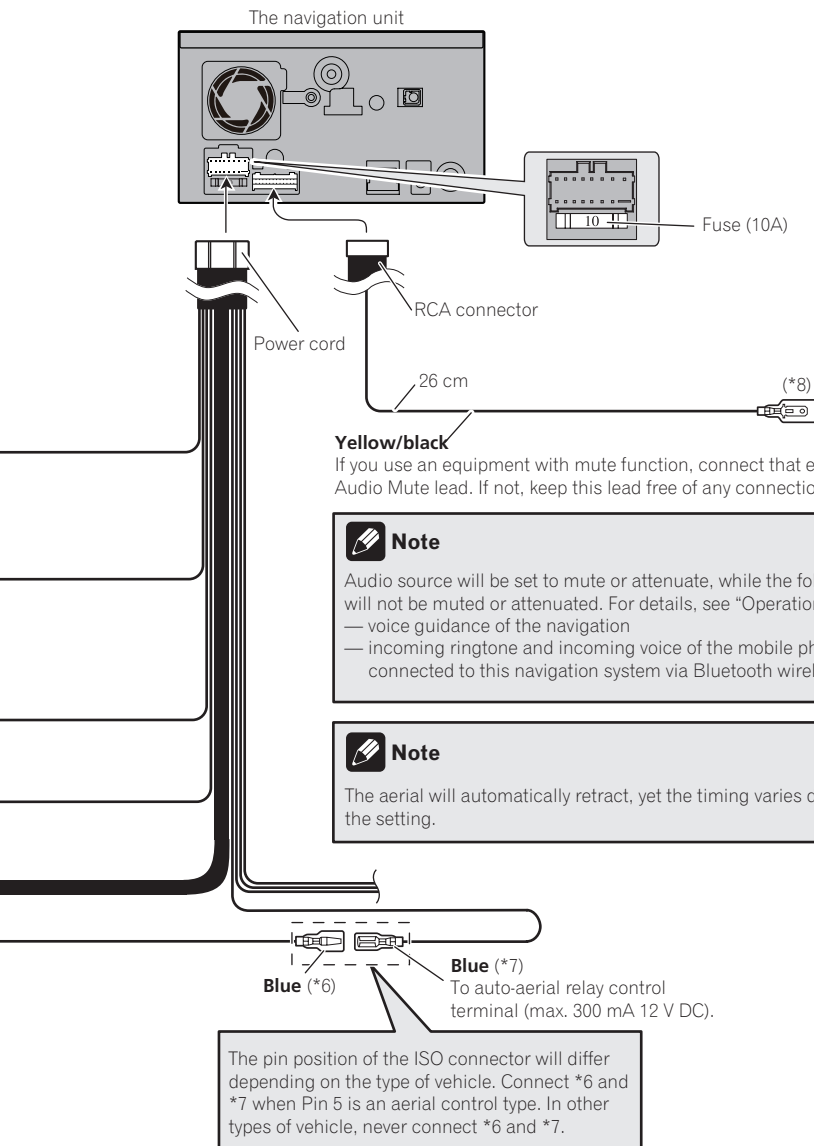

Connecting the power cord (2)

Speed detection circuit lead

Vehicle injection computer

Connector

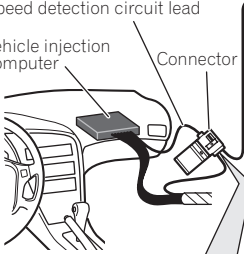

Pink (CAR SPEED SIGNAL INPUT)

This connection is unnecessary for AVIC-F700BT. The mobile navigation system is connected here to detect the distance the vehicle travels. Always connect the vehicle's speed detection circuit. Failure to make this connection will increase errors in the location display.

⚡ WARNING
IMPROPER CONNECTION MAY RESULT IN SERIOUS DAMAGE OR INJURY INCLUDING ELECTRICAL SHOCK, AND INTERFERENCE WITH THE OPERATION OF THE VEHICLE'S ANTILOCK BRAKING SYSTEM, AUTOMATIC GEARBOX AND SPEEDOMETER INDICATION.

! CAUTION
It is strongly suggested that the speed pulse wire be connected for accuracy of navigation and better performance.

📝 Note

The position of the speed detection circuit and the position of the parking brake switch vary depending on the vehicle model. For details, consult your authorised Pioneer dealer or an installation professional.

Connection method

Pass the extension cord and the lead for the speed detection circuit through this hole.

↓

Clamp firmly with needle-nosed pliers.

↓

Close the cover.

Light green

Used to detect the ON/OFF status of the handbrake. This lead must be connected to the power supply side of the handbrake switch.

If this connection is made incorrectly or omitted, certain functions of your navigation system will be unusable.



WARNING

LIGHT GREEN LEAD AT POWER CONNECTOR IS DESIGNED TO DETECT PARKED STATUS AND MUST BE CONNECTED TO THE POWER SUPPLY SIDE OF THE HANDBRAKE SWITCH. IMPROPER CONNECTION OR USE OF THIS LEAD MAY VIOLATE APPLICABLE LAW AND MAY RESULT IN SERIOUS INJURY OR DAMAGE.

Connection method

Clamp the parking brake switch power supply side lead.

↓

Clamp firmly with needle-nosed pliers.

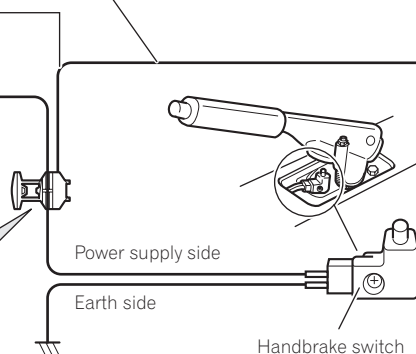

Connecting the System

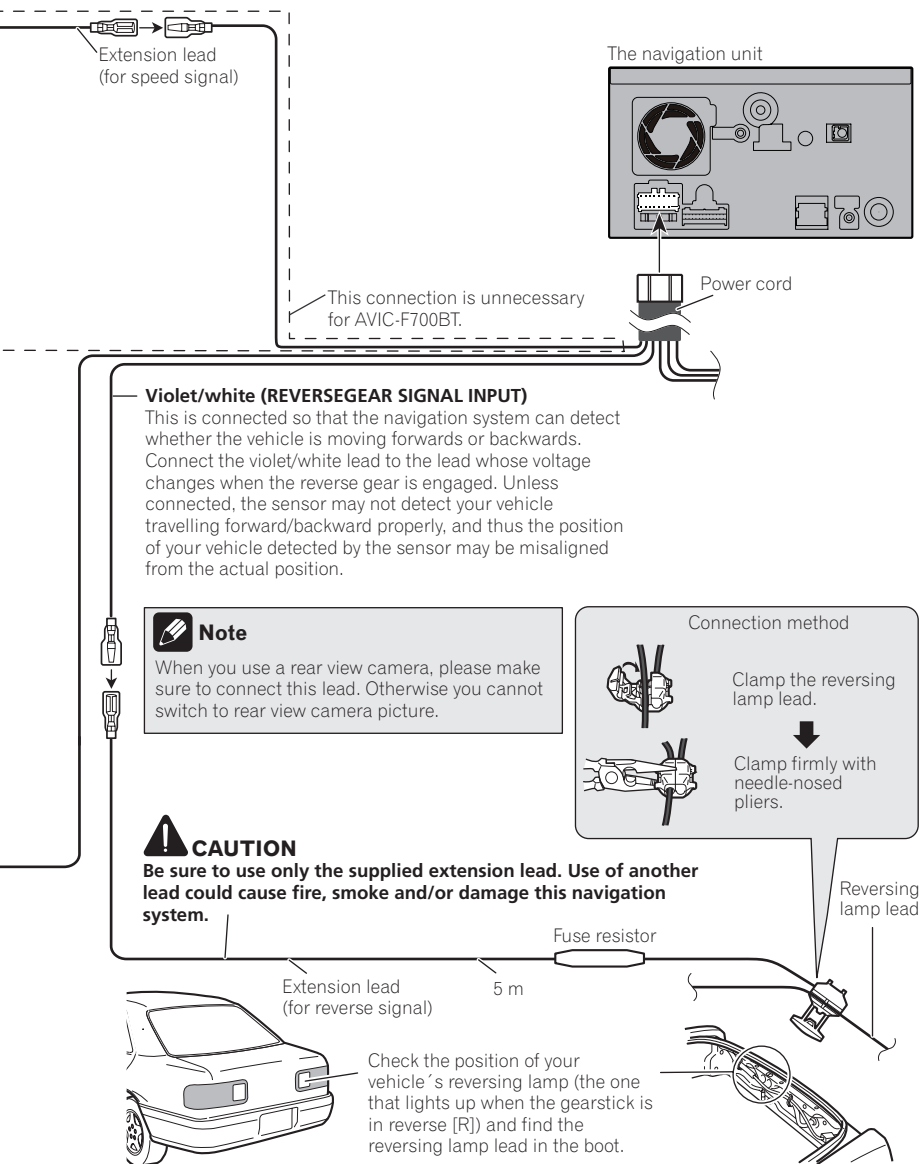

When connecting to separately sold power amp

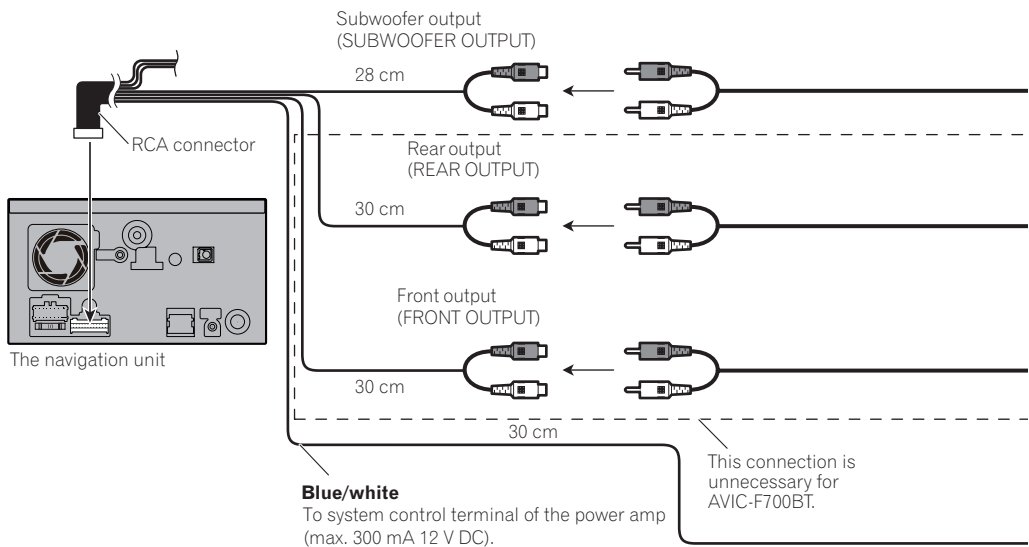

Connecting the System

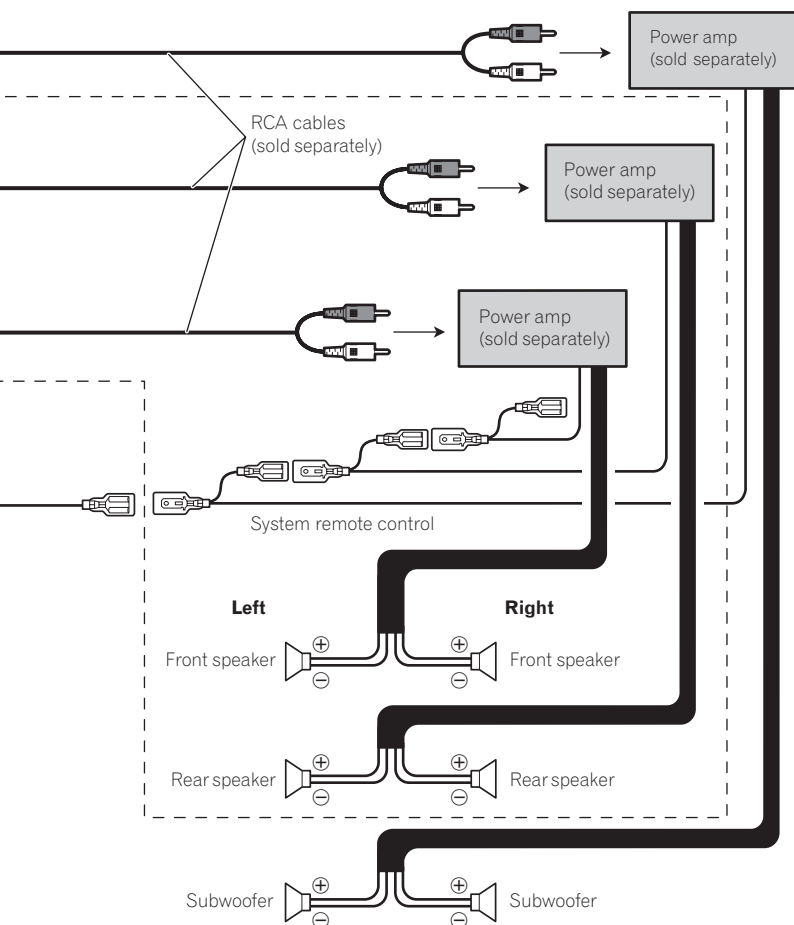

Note

You can change the RCA output of the subwoofer depending on your subwoofer system. (Refer to "Operation Manual".)



When connecting a rear view camera

When this product is used with a rear view camera, it is possible to automatically switch from the video to rear view image when the gearstick is moved to **REVERSE (R)**. **Rear-View** mode also allows you to check what is behind you while driving.

⚠ WARNING

USE INPUT ONLY FOR REVERSE OR MIRROR IMAGE REAR VIEW CAMERA. OTHER USE MAY RESULT IN INJURY OR DAMAGE.

⚠ CAUTION

- The screen image may appear reversed.
- The rear view camera function is to use this product as an aid to keep an eye on trailers, or backing into a tight parking spot. Do not use this function for entertainment purposes.
- The object in rear view may appear closer or more distant than in reality.
- Please note that the edges of the rear view camera images may differ slightly according to whether full screen images are displayed when backing, and whether the images are used for checking the rear when the vehicle is moving forward.

⚠ CAUTION

Be sure to use only the supplied extension lead. Use of another lead could cause fire, smoke and/or damage this navigation system.

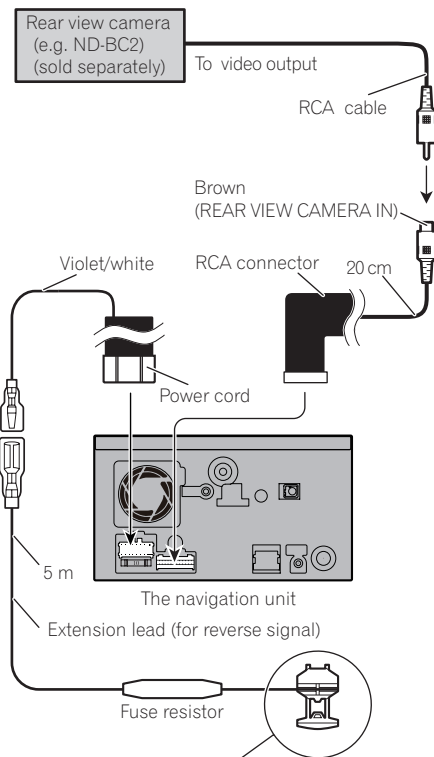

For more details about the wiring, refer to *Connecting the power cord (2)* on page 12

✎ Notes

- It is necessary to set [**Back Camera**] in [**System Settings**] to [**On**] when connecting the rear view camera. (For details, refer to "Operation Manual".)
- Connect to the rear view camera. Do not connect to any other equipment.



Connecting the System

When connecting the rear display

This connection is unnecessary for AVIC-F700BT.

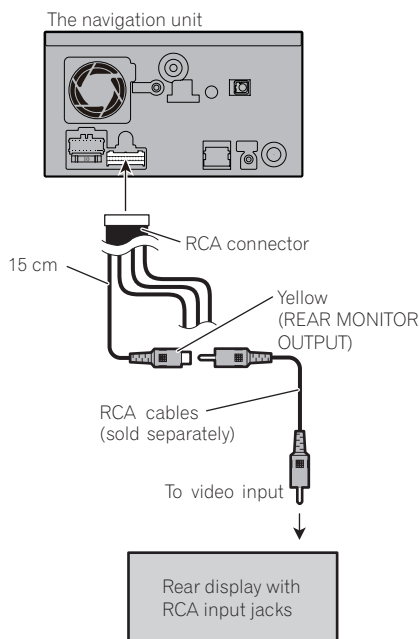

When using a rear display connected to rear video output

WARNING
NEVER install the rear display in a location that enables the driver to watch the video source while driving.

This navigation system's rear video output is for connection of a display to enable passengers in the rear seats to watch the video source. □

When connecting the external video component Using "AV1 Input" (AV1)

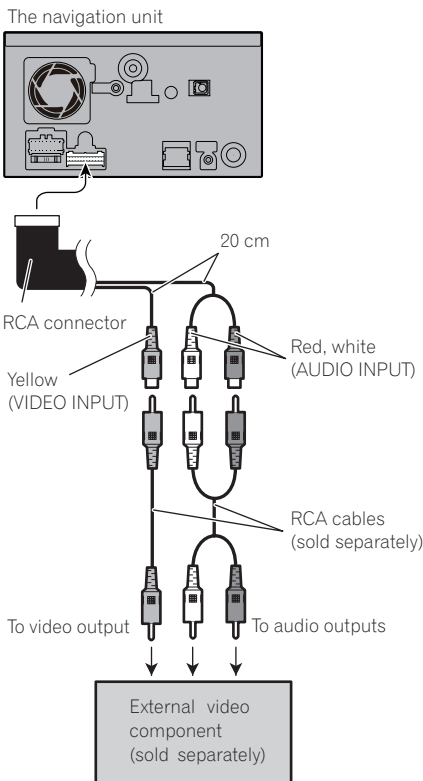

- It is necessary to set [AV1 Input] in [AV Settings] to [Video] when connecting the external video component. (For details, refer to "Operation Manual".)

Using "AV2 Input" (AV2)

The navigation unit

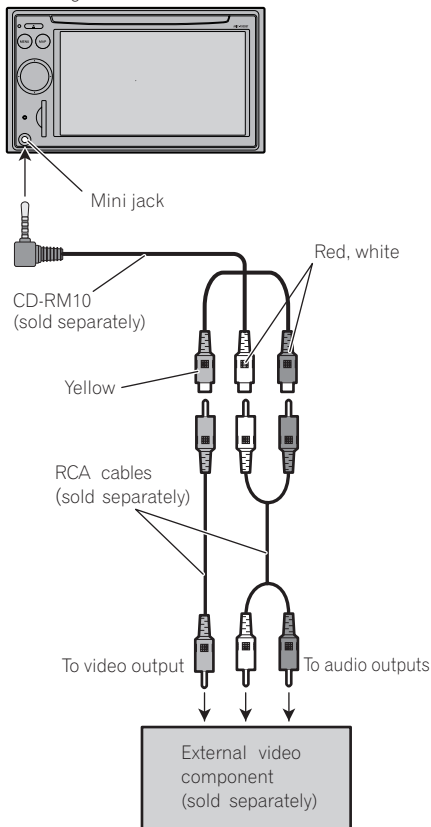

CAUTION

Be sure to use a CD-RM10 (sold separately) for wiring. If you use other cables, there is a case where wiring position differs, images and sounds may be disturbed.

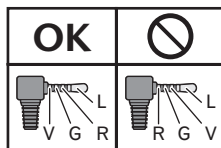

L : Left audio (White)
 R : Right audio (Red)
 V : Video (Yellow)
 G : Earth



- It is necessary to set **[AV2 Input]** in **[AV Settings]** to **[Video]** when connecting the external video component. (For details, refer to "Operation Manual".)

Installation

Precautions before installation



WARNING

Pioneer does not recommend that you install or service your navigation system yourself. Installing or servicing the product may expose you to risk of electric shock or other hazards. Refer all installation and servicing of your navigation system to authorised Pioneer service personnel.



CAUTION

- **Never install this product in places where, or in a manner that:**
 - It could injure the driver or passengers if the vehicle stops suddenly.
 - It may interfere with the driver's operation of the vehicle, such as on the floor in front of the driver's seat, or close to the steering wheel or gearstick.
- **Make sure there is nothing behind the dashboard or panelling when drilling holes in them. Be careful not to damage fuel lines, brake lines, electronic components, communication wires or power cables.**
- **When using screws, do not allow them to come into contact with any electrical lead. Vibration may damage wires or insulation, leading to a short circuit or other damage to the vehicle.**
- **To ensure proper installation, use the supplied parts in the manner specified. If any parts other than the supplied ones are used, they may damage internal parts of this product or they may work loose and the product may become detached.**
- **It is extremely dangerous to allow the cables to become wound around the steering column or gearstick. Be sure to install this product, its cables, and wiring away**
 - in such a way that they will not obstruct or hinder driving.
- **Make sure that leads cannot get caught in a door or the sliding mechanism of a seat, resulting in a short circuit.**
- **Please confirm the proper function of your vehicle's other equipment following installation of the navigation system.**
- **Certain government laws may prohibit or restrict the placement and use of this system in your vehicle. Please comply with all applicable laws and regulations regarding the use, installation and operation of your navigation system.**
- **Do not install this navigation system where it may (i) obstruct the driver's vision, (ii) impair the performance of any of the vehicle's operating systems or safety features, including airbags, hazard lamp buttons or (iii) impair the driver's ability to safely operate the vehicle.**
- **Install the navigation system between the driver's seat and front passenger seat so that it will not be hit by the driver or passenger if the vehicle stops quickly.**
- **Never install the navigation system in front of or next to the place in the dash, door, or pillar from which one of your vehicle's airbags would deploy. Please refer to your vehicle's owner's manual for reference to the deployment area of the frontal airbags.**
- **Do not install the navigation system in a place where it will impair the performance of any of the vehicle's operating systems, including airbags and headrests. **

To guard against electromagnetic interference

In order to prevent interference, set the following items as far as possible from this navigation system, other cables or leads:

- TV aerial and aerial lead
- FM, MW/LW aerial and its lead
- GPS aerial and its lead

In addition you should lay or route each aerial lead as far as possible from other aerial leads. Do not bind them together, lay or route them together, or cross them. Such electromagnetic noise will increase the potential for errors in the location display.

Before installing

- Consult with your nearest dealer if installation requires the drilling of holes or other modifications of the vehicle.
- Before making a final installation of this product, temporarily connect the wiring to confirm that the connections are correct and the system works properly.

Installing this navigation system

Installation notes

- Do not install this navigation system in places where it may become subject to high temperatures or humidity, such as:
 - Places close to a heater, vent or air conditioner.
 - Places exposed to direct sunlight, such as on top of the dashboard.
 - Places that may be splashed by rain, for example close to the door.
- Install this navigation system in an area strong enough to bear its weight. Choose a

position where this navigation system can be firmly installed, and install it securely. If this navigation system is not securely installed, the current location of the vehicle cannot be displayed correctly.

- Install the navigation unit horizontally on a surface within 0 degrees to 30 degrees tolerance (within 10 degrees to the left or right). Improper installation of the unit with the surface tilted more than these tolerances increases the potential for errors in the location display, and might otherwise cause reduced display performance.

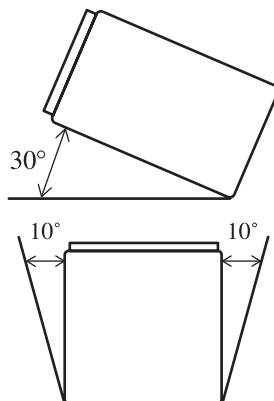

- The cords must not cover up the area shown in the figure below. This is necessary to allow the amps and navigation mechanism to dissipate heat.

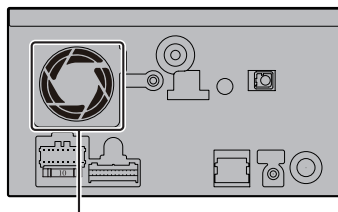

Do not cover this area.

Installation

- The semiconductor laser will be damaged if it overheats, so don't install the navigation unit anywhere hot—for instance, near a heater outlet.

Parts supplied

Parts marked (*) are pre-installed.

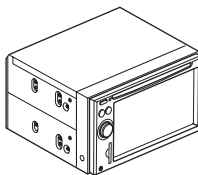

The navigation unit

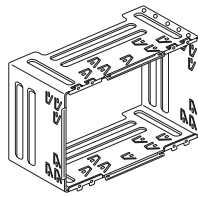

Holder*

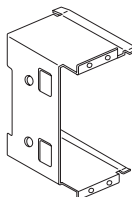

Side bracket*
(2 pcs.)



Binding screw
(5 mm × 6 mm)
(8 pcs.)



Flush surface screw
(5 mm × 6 mm)
(4 pcs.)



Screw*
(3 mm × 6 mm)
(8 pcs.)



Screw for fixing the
side bracket*
(5 mm × 6 mm)
(4 pcs.)

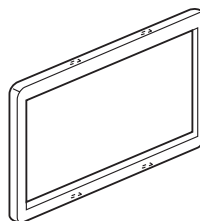

Trim ring

Before installing this navigation unit

● Remove the holder.

Loosen the screws (3 mm × 6 mm) to remove the holder.

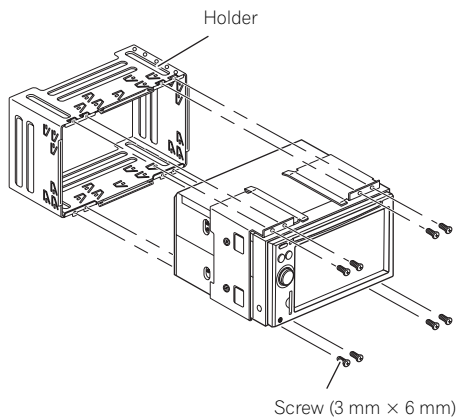

Installation with the holder and side bracket

1 Install the holder into the dashboard.

After inserting the holder into the dashboard, select and bend the tabs appropriate to the thickness of the dashboard material. (Install this navigation unit as firmly as possible using the top and bottom tabs. To secure this navigation unit, bend the tabs 90 degrees.)

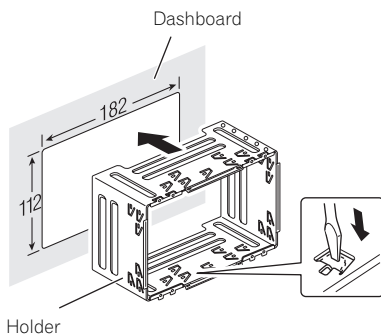

2 Install this navigation unit and fasten the screws.

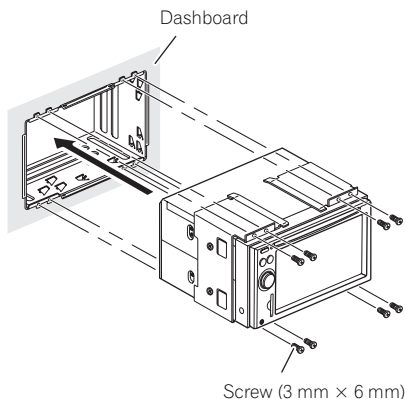

3 Attach the trim ring.

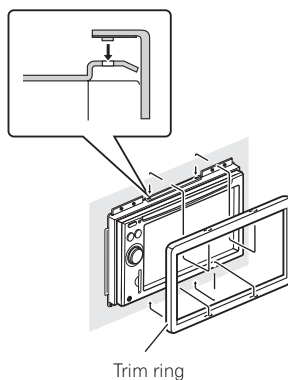

Installation

Installation using the screw holes on the side of the navigation unit

1 Remove the side brackets.

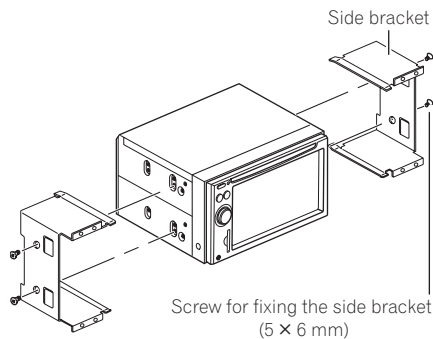

2 Fastening the navigation unit to the factory radio-mounting bracket.

Position the navigation unit so that its screw holes are aligned with the screw holes of the bracket, and tighten the screws at 3 or 4 locations on each side.

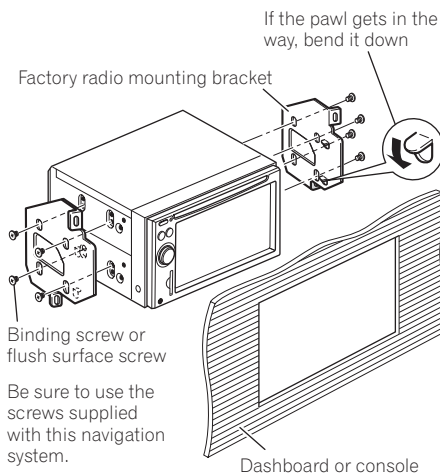
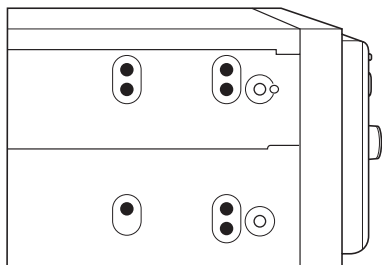

Installing the GPS aerial

⚠ CAUTION

Do not cut the GPS aerial lead to shorten it or use an extension to make it longer. Altering the aerial cable could result in a short circuit or malfunction and permanent damage to the navigation system.

Installation notes

- The aerial should be installed on a level surface where radio waves will be blocked as little as possible. Radio waves cannot be received by the aerial if reception from the satellite is blocked. Installation on the vehicle roof or boot lid is recommended to optimise reception.

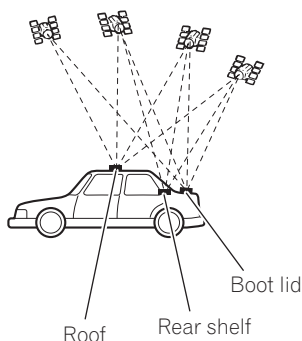

- When installing the GPS aerial inside the vehicle, be sure to use the metal sheet provided with your system. If this is not used, the reception sensitivity will be poor.
- Do not cut the accessory metal sheet. This would reduce the sensitivity of the GPS aerial.
- Take care not to pull the aerial lead when removing the GPS aerial. The magnet attached to the aerial is very powerful, and the lead may become detached.

- The GPS aerial is installed with a magnet. When installing the GPS aerial, be careful not to scratch the vehicle body.
- When installing the GPS aerial on the outside of the vehicle, always put it in the vehicle when going through an automatic vehicle wash. If it is left on the outside it may be knocked off and scratch the vehicle body.
- Do not paint the GPS aerial, as this may affect its performance.

Parts supplied



GPS aerial



Metal sheet



Clamp (5 pcs.)



Waterproof pad

Installation

When installing the aerial inside the vehicle (on the rear shelf)

Affix the metal sheet on as level a surface as possible where the GPS aerial faces the window. Place the GPS aerial on the metal sheet. (The GPS aerial is fastened with its magnet.)

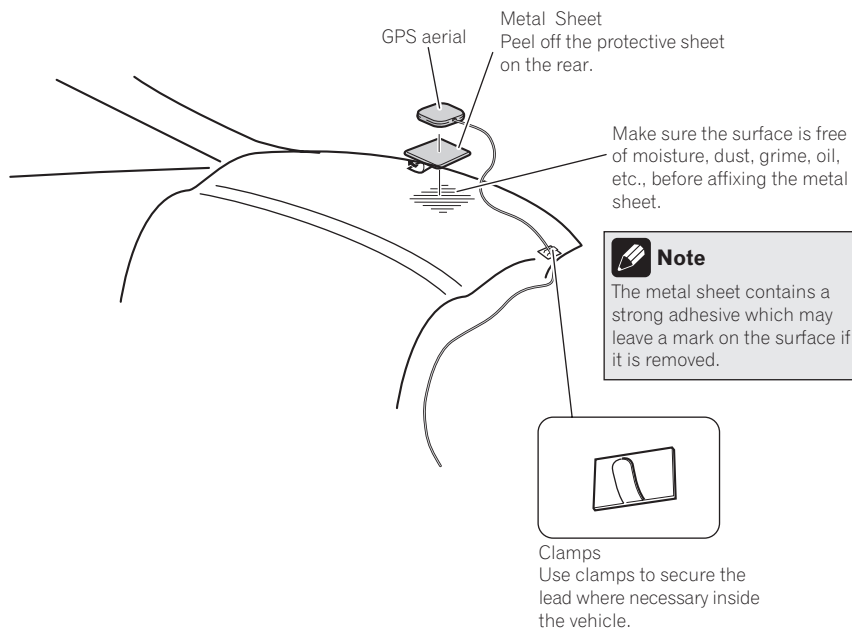

Note

- When attaching the metal sheet, do not cut it into small pieces.
- Some models use window glass that does not allow signals from GPS satellites to pass through. On such models, install the GPS aerial on the outside of the vehicle.

When installing the aerial outside the vehicle (on the body)

Put the GPS aerial in a position as level as possible, such as on the roof or boot lid. (The GPS aerial is fastened with a magnet.)

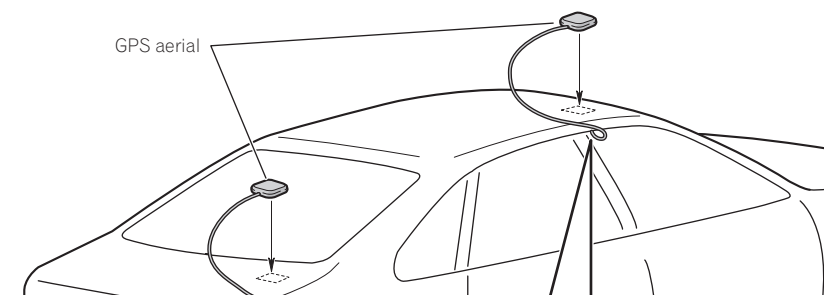

When routing the lead in from the top of the door

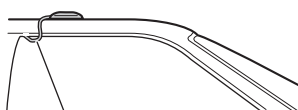

Make U-shaped loop in the lead on the outside to prevent rainwater from flowing along the lead into the interior of the vehicle.



Clamps
Use clamps to secure the lead where necessary inside the vehicle.

When routing the lead in from inside the boot

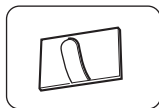

Clamps
Use clamps to secure the lead where necessary inside the vehicle.

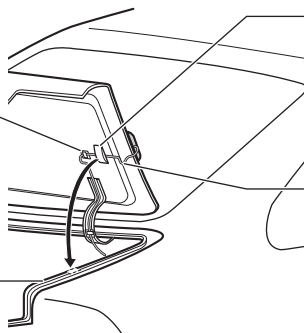

Water proofpad
Make sure the water proofpad contacts the top of the rubber packing.

Make U-shaped loop in the lead outside the rubber packing to prevent rainwater from flowing along the lead into the interior of the vehicle.

Rubber packing



Installation

Installing the microphone

- Install the microphone in a place where its direction and distance from the driver make it easiest to pick up the driver's voice.
- Make sure to connect the microphone to the navigation system after the system is turned off. (ACC OFF)

Parts supplied



Microphone

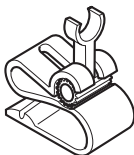

Microphone clip



Double-sided tape

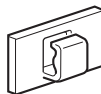

Clamp (5 pcs.)

2 Attach the microphone clip to sun visor.

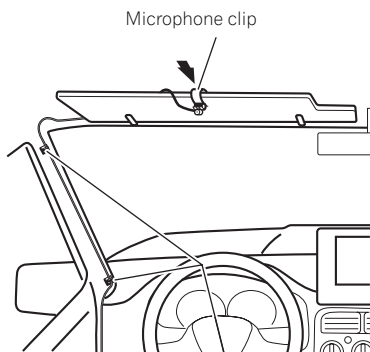

Microphone clip

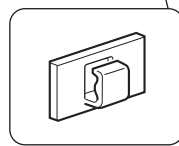

Clamps

Use clamps to secure the lead where necessary inside the vehicle.

Mounting on the sun visor

1 Install the microphone in the microphone clip.

Microphone

Microphone clip

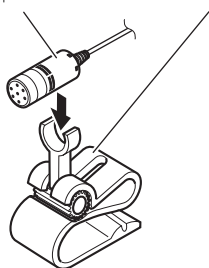

Install the microphone on the sun visor when it is in the up position. It cannot recognise the driver's voice if the sun visor is in the down position.

Installation on the steering column

1 Install the microphone in the microphone clip.

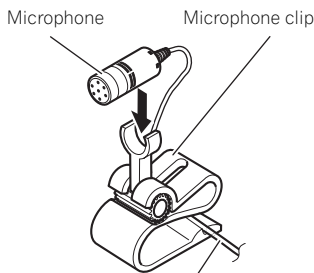

Fit the microphone cord in the groove.

2 Mount the microphone clip on the steering column.

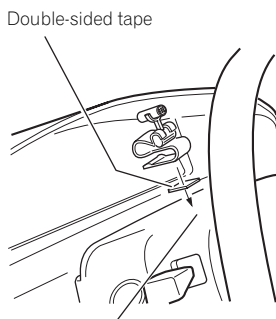

Install the microphone clip on the steering column, keeping it away from the steering wheel.

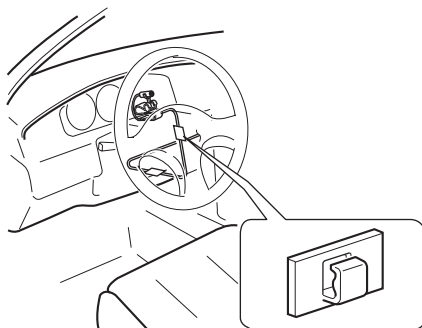

Clamps
Use clamps to secure the lead where necessary inside the vehicle.

Adjusting the microphone angle

The microphone angle can be adjusted by moving forward or backward the microphone clip angle.

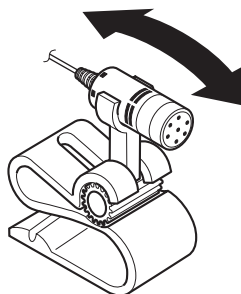

After Installation

After Installing this Navigation System

1 Reconnecting the battery.

First, double-check that all connections are correct and that this product is installed correctly. Reassemble all vehicle components that you previously removed. Then reconnect the negative (-) cable to the negative (-) terminal of the battery.

2 Start the engine.

3 Press RESET button.

Press **RESET** button on the navigation unit using a pointed object such as the tip of a pen.

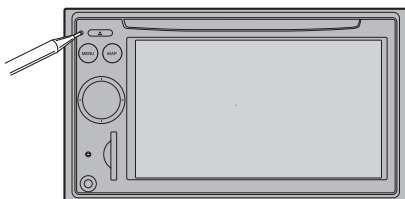

4 Make the following settings:

- For details concerning operations, refer to "Operation Manual".
- 1 Set the language.
- 2 Drive an unobstructed road until the GPS starts receiving the signal normally.
- 3 Make some necessary adjustments.
 - Setting the time
 - Setting the units and the date format, etc.
 - Change other settings as you prefer



Note

After installing this navigation system, be sure to check at a safe place that the vehicle is performing normally. ■

01 INFORMACIÓN IMPORTANTE

ACERCA DE SU NUEVO SISTEMA DE NAVEGACIÓN Y ESTE MANUAL 31

02 PRECAUCIONES IMPORTANTES

LEA TODAS ESTAS INSTRUCCIONES RELACIONADAS CON SU SISTEMA DE NAVEGACIÓN Y GUÁRDELAS PARA EMPLEARLAS COMO REFERENCIA EN EL FUTURO 32

03 Conexión del sistema

Precauciones antes de conectar el sistema 33

Antes de instalar este producto 35

Para impedir daños 35

- Aviso para el cable conductor azul 35
- Aviso para el cable conductor azul/blanco 36

Partes suministradas 36

Conexión del sistema 38

Conexión del cable de alimentación (1) 40

Conexión del cable de alimentación (2) 42

Conexión al amplificador de potencia que se vende por separado 44

Conexión de una cámara para visión trasera 46

Al conectar la pantalla posterior 47

- Al usar una pantalla posterior conectada a la salida de vídeo trasera 47

Al conectar el componente de vídeo externo 47

- Utilización de "Entrada AV1" (AV1) 47
- Utilización de "Entrada AV2" (AV2) 48

04 Instalación

Precauciones antes de la instalación 49

Para impedir que se produzcan interferencias electromagnéticas 50

Antes de la instalación 50

Instalación de este sistema de navegación 50

- Notas acerca de la instalación 50
- Partes suministradas 51
- Antes de instalar esta unidad de navegación 52
- Instalación con el soporte y el soporte lateral 52
- Instalación utilizando los orificios del tornillo al lado de la unidad de navegación 53

Instalación de la antena GPS 54

- Notas acerca de la instalación 54
- Partes suministradas 54
- Cuando instale la antena en el interior del vehículo (en el bandeja trasero) 55
- Cuando instale la antena en el exterior del vehículo (en la carrocería) 56

Instalación del micrófono 57

- Partes suministradas 57
- Montaje en el parasol 57
- Instalación en la columna de dirección 58
- Ajuste del ángulo del micrófono 58

05 Después de la instalación

Después de instalar este sistema de navegación 59

INFORMACIÓN IMPORTANTE

ACERCA DE SU NUEVO SISTEMA DE NAVEGACIÓN Y ESTE MANUAL

- Las funciones de navegación de este producto (y de la opción de cámara para visión trasera si se ha adquirido) están pensadas únicamente para ayudarle en el manejo de su vehículo. De ninguna forma deben considerarse como un sustituto de su atención, buen juicio y cuidado durante la conducción.
- Nunca utilice este sistema de navegación para guiarse hasta hospitales, comisarías de policía o instalaciones parecidas si se produce una emergencia. En tal caso, llame al número de emergencias correspondiente.
- No active el sistema de navegación (o la opción para cámara de visión trasera si se ha adquirido) si al hacerlo deja de prestar atención y pone en peligro el manejo seguro de su vehículo. Las limitaciones y consejos sobre el tráfico existentes en cada momento deben tomarse siempre con prioridad respecto a la guía que proporciona este producto. Haga caso siempre de las limitaciones de tráfico existentes en cada momento, aunque este producto aconseje lo contrario.
- Este manual explica cómo instalar este sistema de navegación en su vehículo. El funcionamiento del mismo se explica en los manuales del sistema de navegación, que se entregan por separado.
- No instale este producto en puntos en los que pueda (i) dificultar la visión del conductor, (ii) comprometer el funcionamiento de alguno de los sistemas de seguridad del vehículo, como los airbags, los botones de los indicadores de peligro, o (iii) comprometer la capacidad del conductor para manejar el vehículo con seguridad. En algunos casos, es posible que este produc-

to no pueda instalarse debido al tipo de vehículo o a la forma del interior del vehículo. 

PRECAUCIONES IMPORTANTES

LEA TODAS ESTAS INSTRUCCIONES RELACIONADAS CON SU SISTEMA DE NAVEGACIÓN Y GUÁRDELAS PARA EMPLEARLAS COMO REFERENCIA EN EL FUTURO

- 1 Lea completa y detenidamente este manual antes de instalar su sistema de navegación.
- 2 Guarde al alcance de la mano este manual para utilizarlo como referencia en el futuro.
- 3 Ponga mucha atención a todas las advertencias de este manual y siga cuidadosamente las instrucciones.
- 4 En ciertas circunstancias, este sistema de navegación puede mostrar una información errónea de la posición de su vehículo, la distancia de los objetos mostrados en la pantalla y las direcciones de la brújula. Además, el sistema tiene ciertas limitaciones, incluyendo la incapacidad de identificar calles de una dirección, restricciones temporales de tráfico y zonas donde la conducción pueda resultar peligrosa. Haga uso de su buen juicio en función de las condiciones de conducción reales.
- 5 Al igual que con cualquier otro accesorio del interior, el sistema de navegación nunca deberá distraerle ni poner en peligro el manejo seguro de su vehículo. Si encuentra dificultades al utilizar el sistema o al leer la pantalla, haga los ajustes necesarios con el vehículo estacionado en un lugar seguro.
- 6 Recuerde ponerse siempre el cinturón de seguridad cuando maneje su vehículo. En el caso de sufrir un accidente, sus lesiones pueden ser mucho más graves si no tiene bien puesto su cinturón de seguridad.
- 7 En algunos países, las leyes pueden limitar la ubicación y el uso de sistemas de navegación en el vehículo. Cumpla con todas las leyes y normas pertinentes en cuanto a la instalación

y el funcionamiento de su sistema de navegación.



ADVERTENCIA

No intente instalar o revisar usted mismo el sistema de navegación. La instalación o revisión del sistema de navegación por personas sin formación o experiencia en equipos electrónicos y accesorios para vehículos puede ser peligrosa y podría exponerle a una descarga eléctrica o a otros peligros. ■

Precauciones antes de conectar el sistema



ADVERTENCIA

Pioneer aconseja que no realice usted mismo la instalación del sistema de navegación. Recomendamos que sólo el personal de servicio autorizado de Pioneer, que cuenta con formación especializada y experiencia en el campo de la electrónica móvil, instale y configure este producto. **NUNCA EFECTÚE EL MANTENIMIENTO DE ESTE PRODUCTO USTED MISMO.** La instalación o el mantenimiento del producto y de los cables de conexión asociados puede exponerle al riesgo de una descarga eléctrica u otros peligros, y puede ocasionar daños en el sistema de navegación que no cubre la garantía.



PRECAUCIÓN

- Si decide efectuar la instalación usted mismo y cuenta con formación especializada y experiencia en la instalación de sistemas electrónicos móviles, siga con cuidado todos los pasos descritos en el manual de instalación.
- Asegure todo el cableado con abrazaderas de cables o cinta para usos eléctricos. No permita que el cableado pelado permanezca descubierto.
- No enchufe directamente el cable amarillo de este producto a la batería del vehículo. Si lo hace, puede que la vibración del motor acabe provocando un problema relacionado con el aislamiento en el punto por donde el cable cruza del compartimiento del pasajero al compartimiento del motor. Si se rompe el aislamiento del cable amarillo como resultado del contacto con partes metálicas, puede producirse un cortocircuito y generar por tanto un peligro considerable.
- Es extremadamente peligroso permitir que los cables queden enrollados alrededor de la columna de la dirección o palanca de cambio. Asegúrese de instalar este producto, sus cables y hilos alejados, de forma que no obstruyan o impidan la conducción del vehículo.
- Asegúrese de que todos los cables estén enrutados y sujetos de manera que no entorpezcan o queden atrapados con alguna de las partes móviles del vehículo, en especial con el volante, la palanca de cambio, el freno de mano, las guías de los asientos deslizantes, las puertas o con alguno de los controles del vehículo.
- No enrute cables que vayan a estar sometidos a altas temperaturas. Si se calienta el aislamiento, los cables pueden resultar dañados y, como consecuencia, puede producirse un cortocircuito o una avería y el producto puede sufrir un deterioro permanente.
- No corte el cable de la antena GPS para reducir su longitud ni utilice una extensión para alargarlo. La alteración del cable de la antena puede causar un cortocircuito.
- No acorte ningún cable. En el caso de que lo haga, el circuito de protección (el portafusibles, la resistencia de fusible o el filtro, etc.) puede que no funcione correctamente.
- Nunca suministre alimentación a otros productos electrónicos cortando el aislamiento del cable de alimentación del sistema de navegación y tomando corriente de él. La capacidad nominal del cable se excederá y causará un recalentamiento.

- **El cable negro es de conexión a tierra. Conecte este cable a una toma de tierra distinta de productos de alta tensión, como, por ejemplo, amplificadores de potencia. No conecte a tierra más de un componente junto con la conexión a tierra de otro componente. Por ejemplo, debe conectar a tierra por separado cualquier unidad de amplificador y este sistema de navegación. La conexión conjunta de la tierra de uno y otro puede ocasionar un incendio y/o dañar los productos si se desprende la tierra de cada uno. ■**

Conexión del sistema

Antes de instalar este producto

- Este producto es para vehículos con batería de 12 voltios y con conexión a tierra. Compruebe el voltaje de la batería de su vehículo antes de proceder a la instalación.
- Para evitar cortocircuitos en el sistema eléctrico, asegúrese de desconectar el cable de la batería (-) antes de comenzar con la instalación.

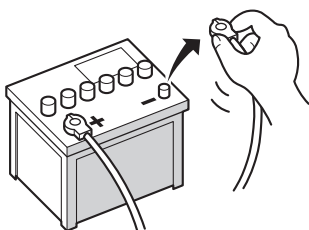

Para impedir daños



ADVERTENCIA

- **Al sustituir el fusible, asegúrese de utilizar exclusivamente un fusible del régimen nominal descrito en el portafusible.**
 - Cuando desconecte un conector, tire del propio conector. No tire del cable porque podría sacarlo del conector.
 - No se puede instalar este producto en un vehículo sin la posición ACC (accesorio) en el interruptor de encendido.



Posición ACC



Sin posición ACC

- Para evitar cortocircuitos, cubra el conductor desconectado con cinta aislada. Es especialmente importante aislar todos los cables de altavoz que no se usen, ya que si no se recubren pueden llegar a provocar un cortocircuito.
- Acople los conectores de un color determinado al puerto correspondiente del mismo color, es decir, el conector azul al puerto azul, el conector negro al puerto negro, etc.
- Consulte el manual del propietario para obtener información sobre la conexión del amplificador de potencia y de otras unidades y, a continuación, realice las conexiones de manera acorde.
- Como se utiliza un circuito BPTL único, no conecte directamente a tierra el extremo \ominus del cable del altavoz, ni conecte juntos los extremos \ominus de los cables de los altavoces. Asegúrese de conectar el extremo \ominus del cable del altavoz al extremo \ominus del cable del altavoz de este sistema de navegación.
- Si no va a utilizarse la clavija RCA en este producto, no retire las tapas del extremo del conector.
- Nunca conecte altavoces con un valor de salida inferior a 50 W por canal o una impedancia distinta de los 4 ohmios a 8 ohmios especificados para su sistema de navegación. Si se efectúa la conexión de altavoces con unos valores de salida y/o de impedancia distintos a los especificados puede derivar en que los altavoces se incendien, desprendan humo o resulten dañados.

Aviso para el cable conductor azul

- Se emite una señal a través del cable conductor azul para controlar la antena de su vehículo. El intervalo de tiempo varía dependiendo de la configuración. (Para la información más detallada acerca del cambio del modo [CTRL ant.], consulte el "Manual de operación".)

Conexión del sistema

- Si el modo **[CTRL ant.]** está en **[Radio]**, se puede estibar o apagar la antena del vehículo siguiendo las instrucciones a continuación.
 - Cambie la fuente de radio (MW/LW o FM) a otra fuente.
 - Apague la fuente
 - Apague el interruptor de encendido (ACC OFF)
- Si el modo **[CTRL ant.]** está ajustado en **[Alimentación]**, la antena del vehículo sólo se podrá guardar o desactivar cuando se apague el interruptor de encendido (ACC OFF).
- No conecte este cable conductor al terminal de control de sistema de amplificadores de potencia externos.
- Asegúrese de utilizar este cable conductor como el cable conductor del suministro de energía para la antena automática o amplificador de antena. Tal conexión podría causar un drenaje excesivo de corriente y un fallo de funcionamiento.

Aviso para el cable conductor azul/blanco

- Al conectar el interruptor de encendido (ACC ON), se envía una señal de control por el cable azul/blanco. Conéctelo al terminal de control remoto del sistema externo de amplificadores de potencia (máx. 300 mA 12 V CC). La señal de control se envía por el cable azul/blanco, aunque la fuente de audio esté desconectada.
- No conecte este cable conductor al terminal de control de relé de la antena automática o al terminal de control de potencia del amplificador de antena.
- Asegúrese de utilizar este cable conductor como el cable conductor del suministro de energía para los amplificadores de potencia externos. Tal conexión podría causar un

drenaje excesivo de corriente y un fallo de funcionamiento. ■

Partes suministradas

AVIC-F700BT no incluye las piezas marcadas con (*).

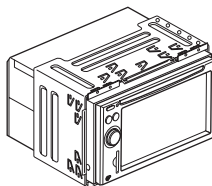

La unidad de navegación

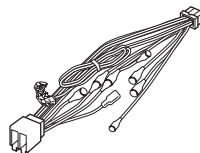

Cable de alimentación



Conector*

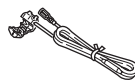

Cable de extensión (para la señal de marcha atrás)



Cable de extensión* (para la señal de velocidad)



Antena GPS

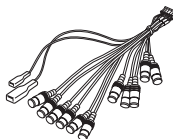

Conector RCA



Micrófono



Conexión del sistema

Conexión del sistema

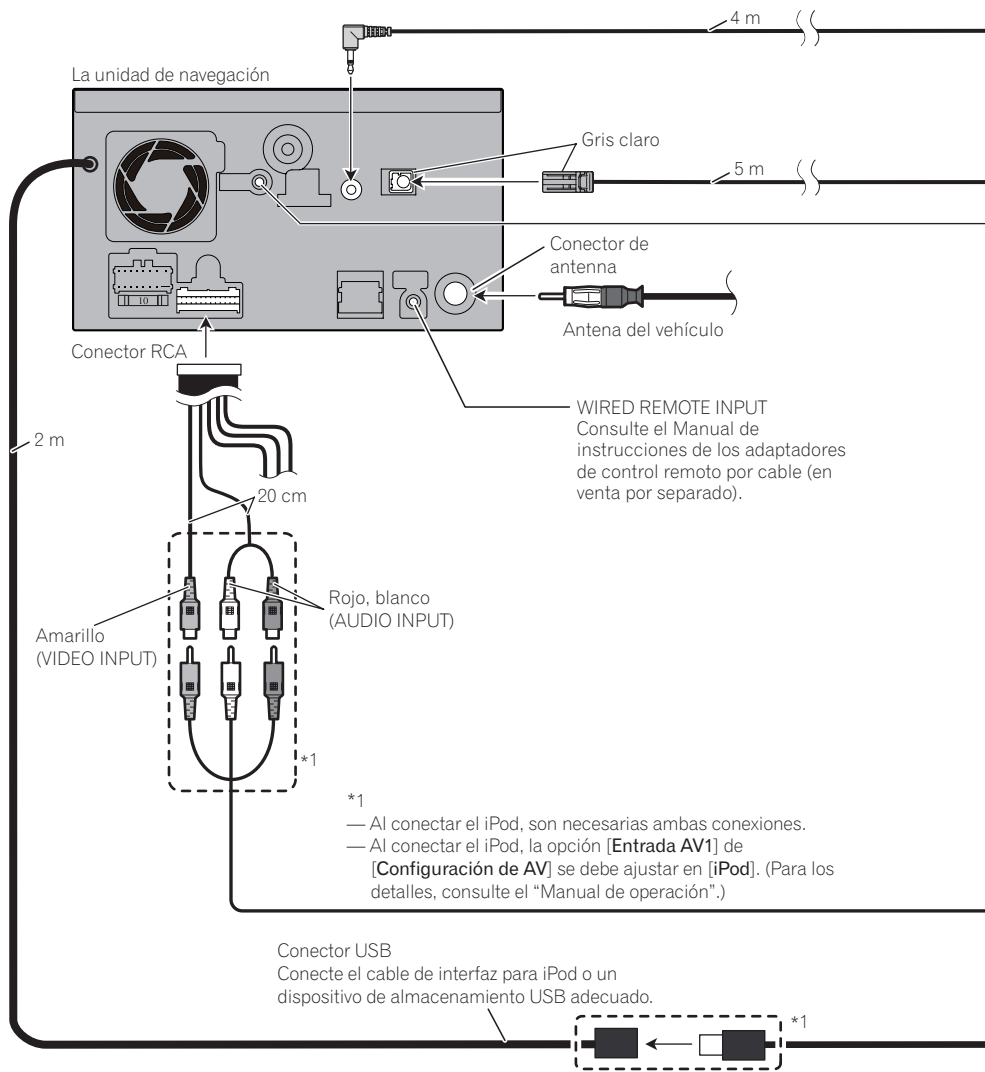

Conexión del sistema

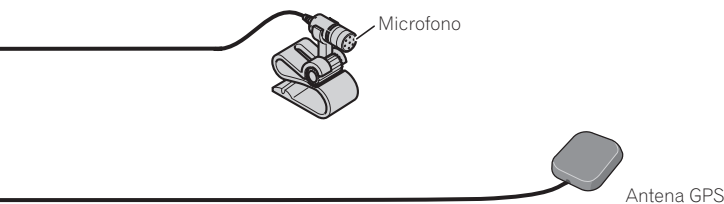

DIGITAL OUT

Este terminal está pensado para poder incorporar equipos en el futuro y no debe usarse si únicamente emplea este producto sin más.



ADVERTENCIA

- Para evitar el riesgo de accidente y la posible infracción de las leyes correspondientes, este producto no debe utilizarse nunca durante la conducción del vehículo con otra finalidad distinta a la navegación. También debe tenerse en cuenta que las pantallas traseras no deben situarse en un sitio que suponga una distracción clara para el conductor.
- En algunos países, la visualización de imágenes en una pantalla en el interior de un vehículo incluso por parte de los pasajeros puede ser ilegal. Es preciso respetar dichas normas donde estén en vigor y no debe utilizarse la fuente de vídeo de este producto.

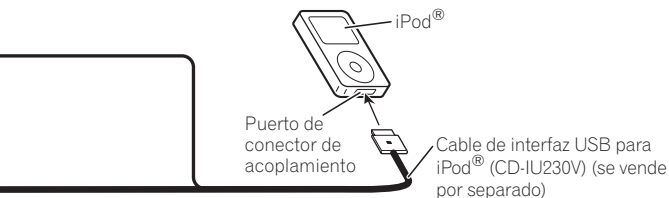

Nota

Para obtener detalles relativos al funcionamiento y compatibilidad, consulte el manual de operación.



Conexión del cable de alimentación (1)



Nota

Según cual sea el tipo de vehículo, la función de *3 y *5 puede variar. En tal caso, asegúrese de conectar *2 a *5 y *4 a *3.

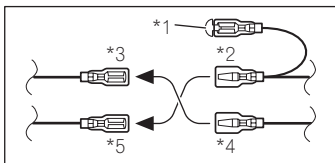

Nota

- Al conectar a este sistema de navegación un subwoofer (*9) en lugar de un altavoz trasero, cambie el ajuste de salida trasera en Ajustes iniciales. (Consulte el "Manual de operación".) La salida del altavoz de graves de este sistema de navegación es monoaural.
- Al utilizar un altavoz de graves de 70 W (2 Ω), asegúrese de conectar con los cables violeta y violeta/negro de esta unidad de navegación. No conecte nada con cables verde y verde/negro.

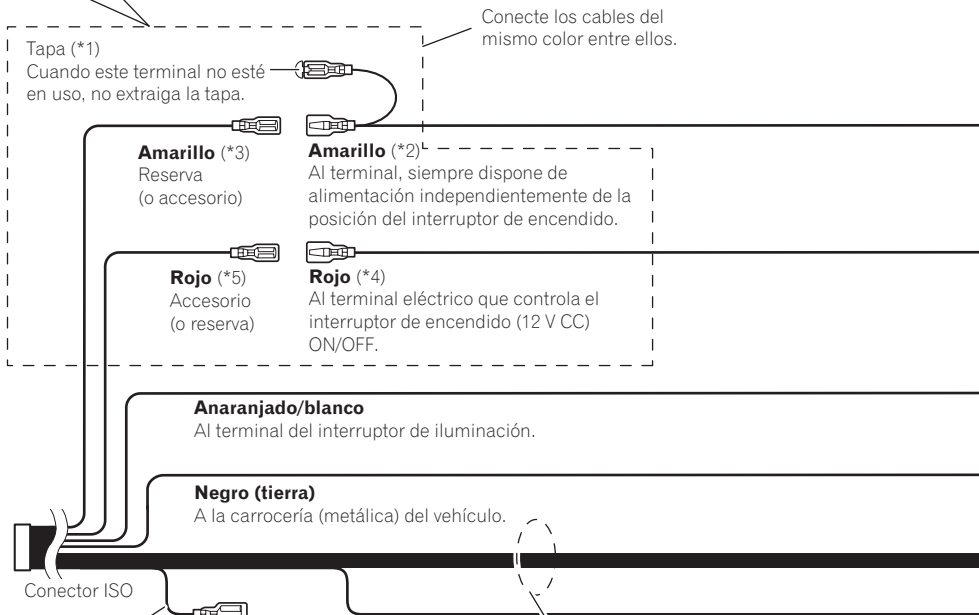

Amarillo/negro

Si el vehículo puede enviar una señal muda a este terminal, la función de silencio se puede activar en este sistema de navegación cuando el terminal esté conectado a *8.



Nota

En algunos vehículos, el conector ISO puede estar dividido en dos. En tal caso, asegúrese de conectar a los dos conectores.

Cables de altavoz

- Blanco: Izquierdo delantero ⊕
- Blanco/negro: Izquierdo delantero ⊖
- Gris: Derecho delantero ⊕
- Gris/negro: Derecho delantero ⊖
- Verde: Izquierdo trasero ⊕ o Altavoz de graves ⊕ (*9)
- Verde/negro: Izquierdo trasero ⊖ o Altavoz de graves ⊖ (*9)
- Violeta: Derecho trasero ⊕ o Altavoz de graves ⊕ (*9)
- Violeta/negro: Derecho trasero ⊖ o Altavoz de graves ⊖ (*9)

Conexión del sistema

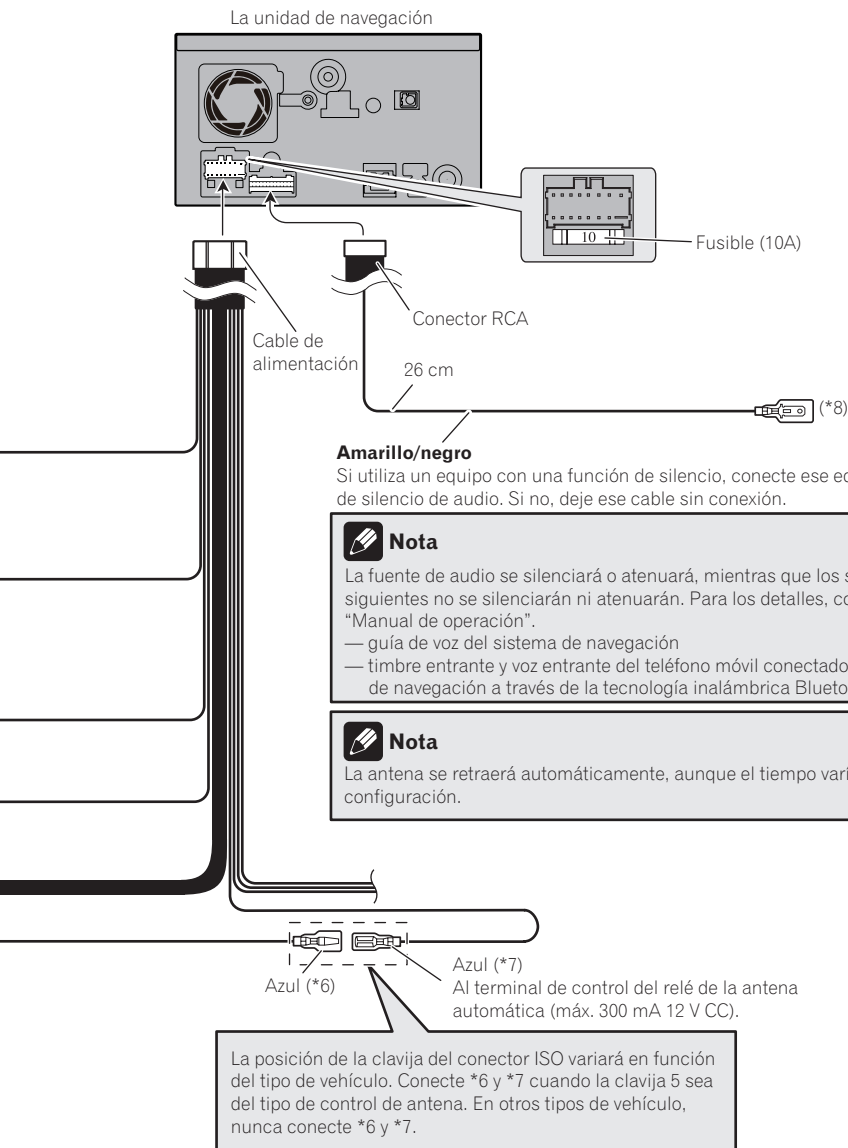

Conexión del cable de alimentación (2)

Cable del circuito de detección de velocidad
Computadora de inyección del automóvil
Conector

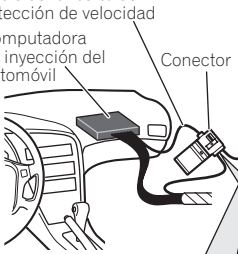

3 m

Rosado (CAR SPEED SIGNAL INPUT)
Esta conexión no es necesaria para el modelo AVIC-F700BT. El sistema de navegación móvil se conecta aquí para detectar la distancia que ha recorrido el vehículo. Conecte siempre el circuito de detección de velocidad del vehículo. Si no se hace esta conexión, aumentará el error en la visualización de ubicación.

⚠ ADVERTENCIA
UNA MALA CONEXIÓN PUEDE OCASIONAR DAÑOS O LESIONES GRAVES, COMO DESCARGAS ELÉCTRICAS, Y AFECTAR AL FUNCIONAMIENTO DEL SISTEMA DE ANTIBLOQUEO DE FRENOS DEL VEHÍCULO, A LA CAJA DE CAMBIOS AUTOMÁTICA Y AL INDICADOR DEL VELOCÍMETRO DEL VEHÍCULO.

⚠ PRECAUCIÓN
Se recomienda encarecidamente que mantenga el cable de impulsos de velocidad conectado para garantizar la precisión de la navegación y un mejor rendimiento.

✍ Nota
La posición del circuito de detección de velocidad y la posición del interruptor de freno de aparcamiento dependen del modelo del vehículo. Para más información, pregunte a su distribuidor autorizado de Pioneer o a un instalador profesional.

Método de conexión

Pase el cable de extensión y el cable del circuito de detección de velocidad a través de este agujero.

↓

Apriete firmemente con alicates de punta de aguja.

↓

Cierre la tapa.

Verde claro

Se utiliza para detectar el estado ON/OFF del freno de mano. Este cable debe conectarse al lado de la fuente de alimentación del interruptor del freno de mano. **Si esta conexión se hace mal o se omite, algunas funciones de su sistema de navegación no podrán utilizarse.**

⚠ ADVERTENCIA
EL CABLE VERDE CLARO EN EL CONECTOR DE ALIMENTACIÓN ESTÁ DISEÑADO PARA DETECTAR EL ESTADO DE ESTACIONAMIENTO Y DEBE CONECTARSE AL LADO DE LA FUENTE DE ALIMENTACIÓN DEL INTERRUPTOR DEL FRENO DE MANO. UN USO O CONEXIÓN INADECUADOS DE ESTE CABLE PUEDE VULNERAR LA LEY CORRESPONDIENTE Y CAUSAR DAÑOS O HERIDAS GRAVES.

Método de conexión

Apriete el cable del lado de alimentación del interruptor del freno de mano.

↓

Apriete firmemente con alicates de punta de aguja.

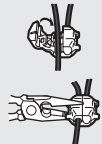
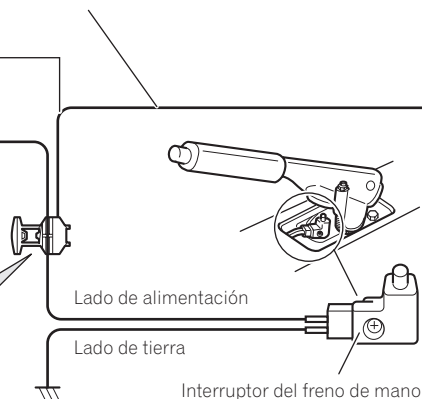
Conexión del sistema

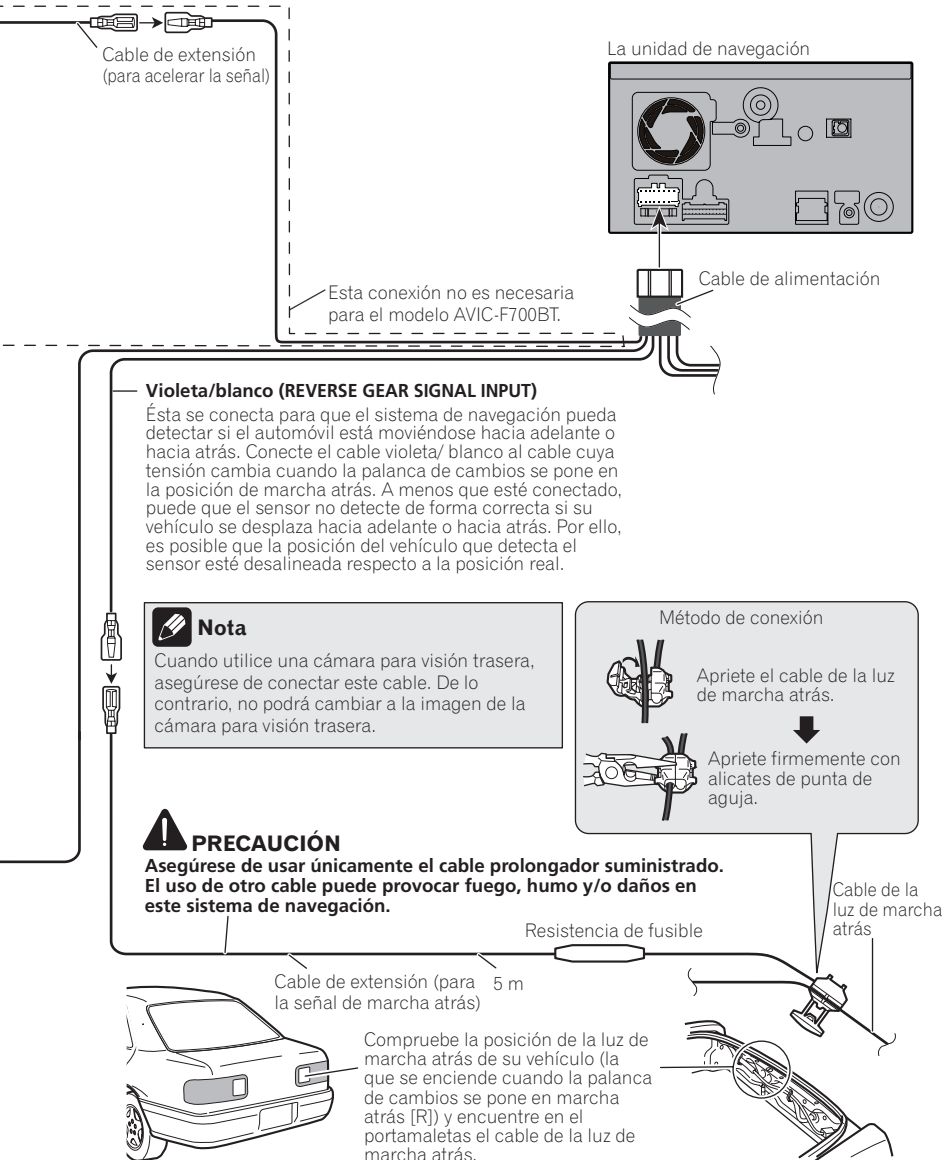

Conexión al amplificador de potencia que se vende por separado

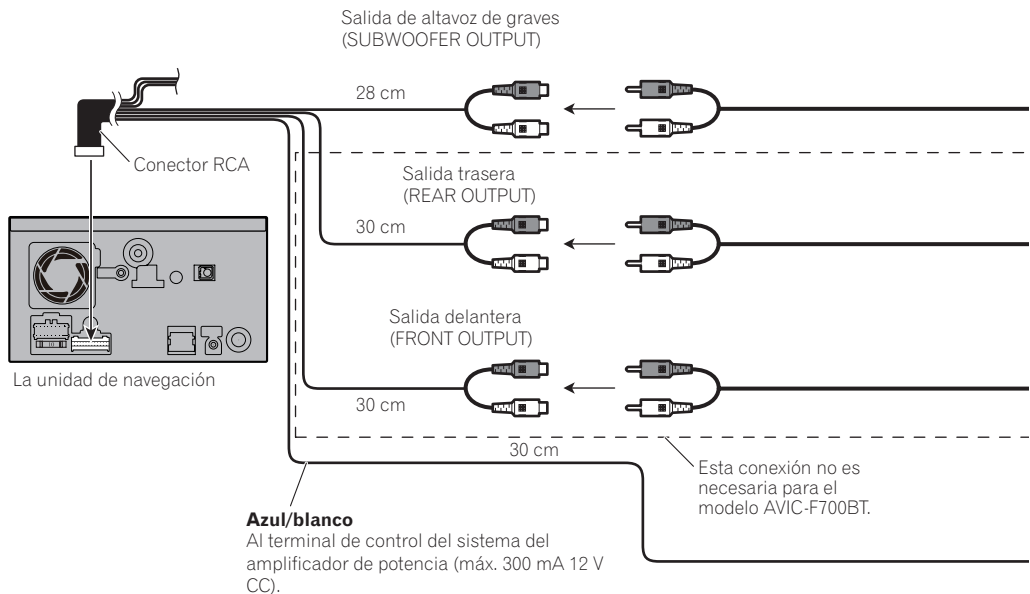

Conexión del sistema

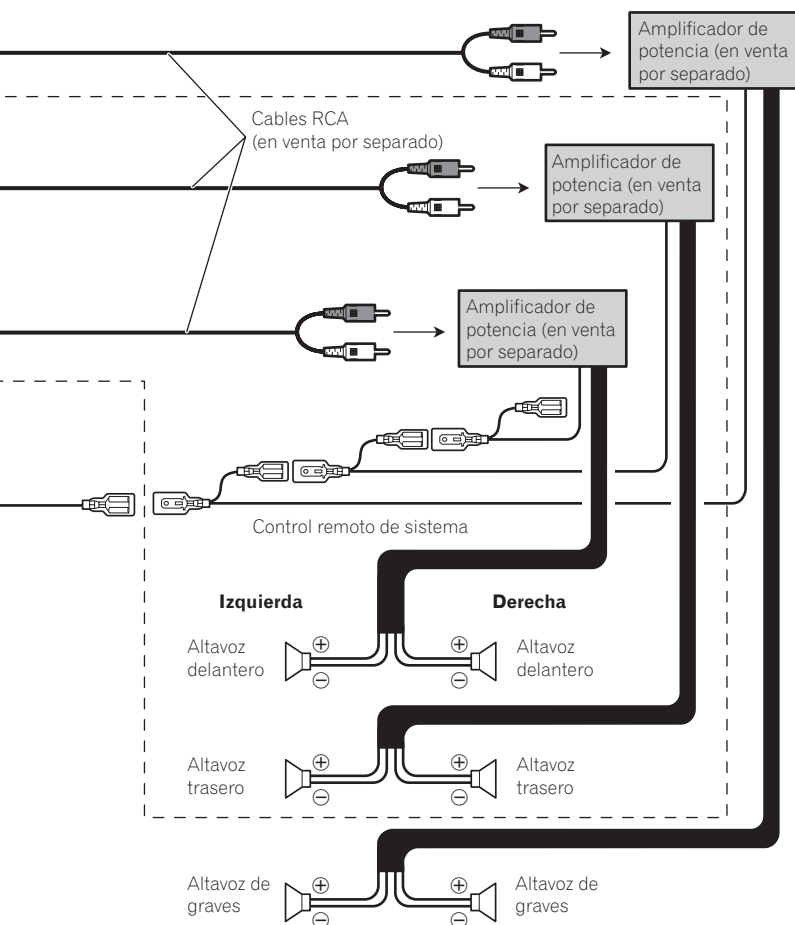

Nota

Puede cambiar la salida RCA del altavoz de graves según su sistema de altavoces de graves (consulte "Manual de operación").



Conexión de una cámara para visión trasera

Cuando se utiliza este producto con una cámara de retrovisor, se puede cambiar automáticamente de la imagen de vídeo a la imagen de vista trasera cuando se desplaza la palanca de cambio al modo de **marcha atrás (R)**. El modo **Vista trasera** también le permite verificar lo que está detrás mientras conduce vehículo.

⚠ ADVERTENCIA

USE LA ENTRADA SÓLO PARA LA MARCHA ATRÁS O LA CÁMARA PARA VISIÓN TRASERA DE IMAGEN ESPECULAR. CUALQUIER OTRO USO PUEDE DERIVAR EN LESIONES O DAÑOS.

⚠ PRECAUCIÓN

- La imagen en pantalla puede aparecer invertida.
- La función de la cámara para visión trasera debe servir para el uso de este producto como elemento de ayuda en el control de remolques, o al circular marcha atrás en una plaza de estacionamiento estrecha. No utilice esta función para fines recreativos.
- El objeto que aparece en la cámara puede parecer más cercano o más distante de lo que está en realidad.
- Tenga en cuenta que los bordes de las imágenes que aparecen en la cámara para visión trasera pueden variar ligeramente en función de si se muestran imágenes en formato de pantalla completa al circular marcha atrás, y de si utilizan las imágenes para controlar la parte posterior del vehículo cuando se desplaza hacia delante.

⚠ PRECAUCIÓN

Asegúrese de usar únicamente el cable de extensión suministrada. El uso de otro cable

podría provocar un incendio, humo y/o daños en este sistema de navegación.

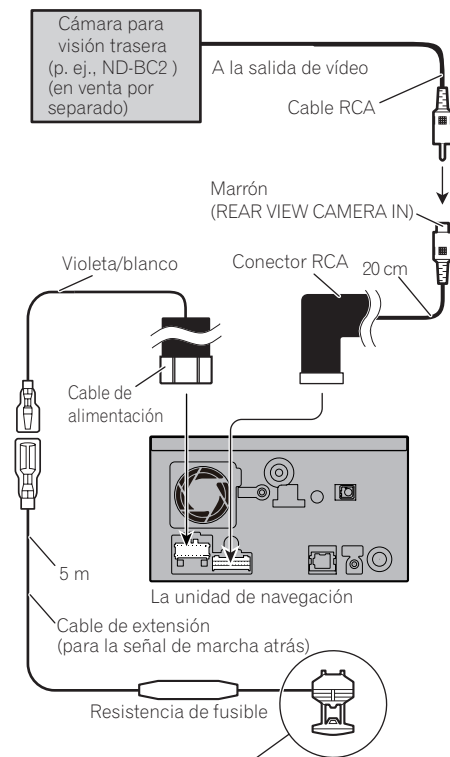

Para obtener más información sobre el cableado, consulte *Conexión del cable de alimentación (2)* en la página 42

✍ Notas

- Al conectar la cámara para visión trasera, la opción **[Cámara trasera]** de **[Configuración del sistema]** se debe ajustar en **[Act.]**. (Para los detalles consulte el "Manual de operación".)
- Conecte a la cámara para visión trasera. No conecte a ningún otro equipo.



Conexión del sistema

Al conectar la pantalla posterior

Esta conexión no es necesaria para AVIC-F700BT.

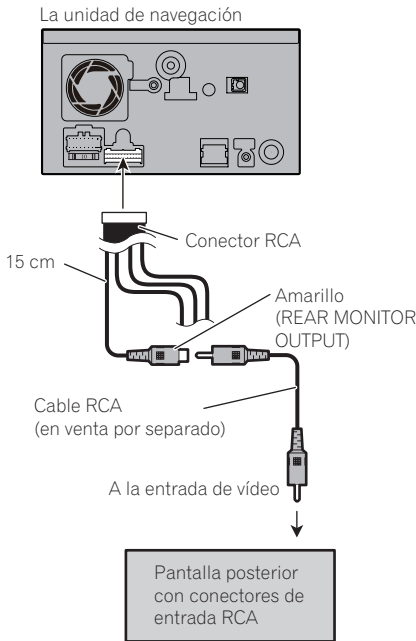

Al usar una pantalla posterior conectada a la salida de vídeo trasera

⚠ ADVERTENCIA
NUNCA instale la pantalla posterior en un punto que permita al conductor ver la fuente de vídeo mientras conduce.

La salida de vídeo posterior de este sistema de navegación es para conectar una pantalla que permita a los pasajeros de los asientos posteriores ver la fuente de vídeo.

Al conectar el componente de vídeo externo

Utilización de "Entrada AV1" (AV1)

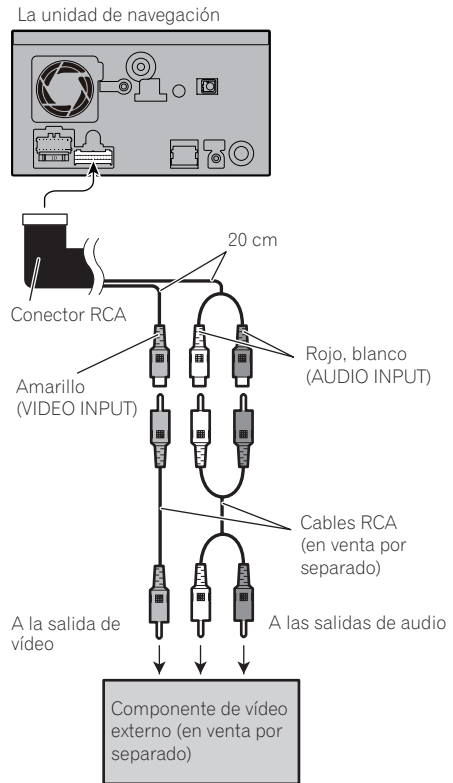

- Al conectar el componente de vídeo externo, la opción **[Entrada AV1]** de **[Configuración de AV]** se debe ajustar en **[Vídeo]**. (Para los detalles consulte el "Manual de operación".)

Utilización de "Entrada AV2" (AV2)

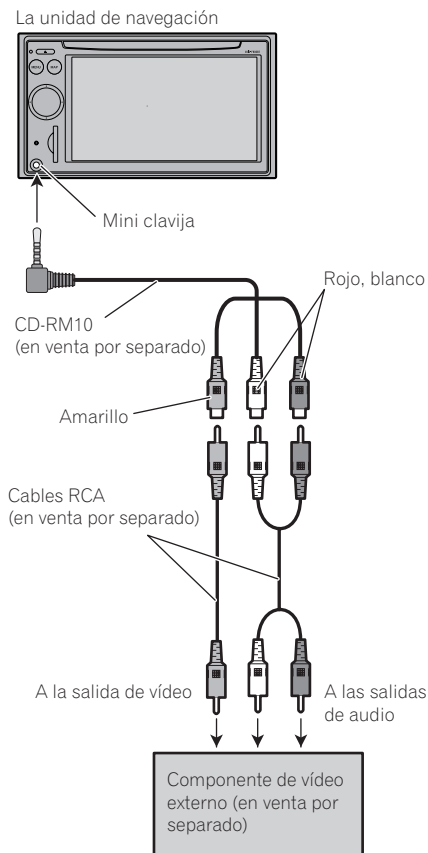

! PRECAUCIÓN

Utilice un CD-RM10 (en venta por separado) para realizar la conexión. Si utiliza otros cables, hay un caso en la que la posición de cableado difiere, y las imágenes y los sonidos pueden perturbarse.

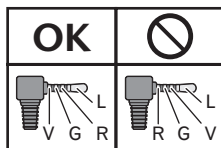

L : Audio izquierda
(Blanco)
R : Audio derecha (Rojo)
V : Video (Amarillo)
G : Tierra



- Al conectar el componente de vídeo externo, la opción **[Entrada AV2]** de **[Configuración de AV]** se debe ajustar en **[Vídeo]**. (Para obtener información detallada, consulte el "Manual de operación".)

Precauciones antes de la instalación



ADVERTENCIA

Pioneer no recomienda que sea usted mismo quien instale o revise su sistema de navegación. La instalación o revisión del producto puede exponerle a descargas eléctricas u otros peligros. Solicite que todos los trabajos de instalación y revisión de su sistema de navegación los realice el personal de servicio Pioneer autorizado.



PRECAUCIÓN

- Nunca instale este producto en lugares en los que, o de manera que:
 - Pueda lesionar al conductor o a los pasajeros si el vehículo se detiene bruscamente.
 - Pueda entorpecer el manejo del vehículo por parte del conductor, por ejemplo en el piso delante del asiento del conductor o cerca del volante o de la palanca de cambio.
- Asegúrese de que no haya nada detrás del tablero de instrumentos u otros paneles al taladrar agujeros en ellos. Tenga cuidado de no dañar conductos de combustible, tuberías de freno, componentes electrónicos, cables de alimentación y de comunicaciones.
- Cuando utilice tornillos no permita que éstos entren en contacto con ningún cable eléctrico. La vibración puede deteriorar los cables o el aislamiento y provocar un cortocircuito u otros daños en el vehículo.
- Para asegurar una instalación apropiada, utilice las piezas suministradas de la forma especificada. Si utiliza otras piezas que no hayan sido suministradas, éstas podrán estropear las partes internas del producto, o podrán aflojarse y hacer que se desprenda el producto.
- Es extremadamente peligroso permitir que los cables queden enrollados alrededor de la columna de la dirección o palanca de cambio. Asegúrese de instalar este producto, sus cables y hilos alejados, de forma que no obstruyan o impidan la conducción del vehículo.
- Asegúrese de que los cables no queden atrapados en una puerta ni en el mecanismo de deslizamiento de un asiento porque puede producirse un cortocircuito.
- Después de instalar el sistema de navegación, compruebe que todos los demás equipos de su vehículo funcionan correctamente.
- Algunas leyes gubernamentales pueden prohibir o limitar la ubicación y el uso de este sistema en su vehículo. Cumpla con todas las leyes y normas pertinentes en cuanto al uso, la instalación y el funcionamiento del sistema de navegación.
- No instale este sistema de navegación en puntos en los que pueda (i) dificultar la visión del conductor, (ii) comprometer el funcionamiento de alguno de los sistemas de seguridad del vehículo, como los airbags, los botones de los indicadores de peligro, o (iii) comprometer la capacidad del conductor para manejar el vehículo con seguridad.
- Instale el sistema de navegación entre el asiento del conductor y el asiento del pasajero delantero de manera que no sufra ningún golpe por parte del conductor o del pasajero en el caso de que el vehículo frene bruscamente.
- No instale nunca el sistema de navegación en la frente o cerca del sitio en el tablero de instrumentos, puerta o pilar donde un airbag del vehículo podría desplegarse. Consulte el manual del propietario de su vehículo para las referencias acerca de las áreas de despliegue de los airbags delanteros.

- **No instale el sistema de navegación en un lugar donde pueda perjudicial el rendimiento de cualquier sistema de operación del vehículo, incluyendo los air bags y apoyacabezas.** ■

Para impedir que se produzcan interferencias electromagnéticas

Para evitar interferencias, instale los siguientes elementos lo más lejos posible del sistema de navegación, así como de otros cables:

- La antena de televisión y su cable
- La antena FM, MW/LW y su cable
- La antena GPS y su cable

Además debería colocar o enrutar cada cable de antena lo más alejado posible de otros cables de antena. No los ate, ni los coloque o enrute juntos, ni tampoco los cruce. El ruido electromagnético aumentará las posibilidades de que se produzcan errores en la pantalla de situación. ■

Antes de la instalación

- Consulte con su distribuidor si la instalación requiere del taladro de orificios u otras modificaciones del vehículo.
- Antes de realizar la instalación final de este producto, conecte el cableado temporalmente y asegúrese de que todo está conectado correctamente y que el sistema funciona debidamente. ■

Instalación de este sistema de navegación

Notas acerca de la instalación

- No instale este sistema de navegación en sitios donde pueda estar expuesto a altas temperaturas o a humedad, como por ejemplo:
 - Lugares cercanos a un calefactor, conducto de ventilación o aire acondicionado.
 - Lugares expuestos a la luz solar directa tales como el salpicadero.
 - Lugares donde pueda ser salpicada por la lluvia como, por ejemplo, cerca de la puerta.
- Instale este sistema de navegación en una zona que sea lo bastante resistente para soportar su peso. Elija un lugar donde este sistema de navegación se pueda instalar bien e instálelo de forma segura. Si el sistema de navegación no está bien instalado, no se mostrará correctamente la ubicación actual del vehículo.
- Instale la unidad de navegación de forma horizontal sobre una superficie dentro de un margen de tolerancia de 0 grados a 30 grados (en un margen de 10 grados a la izquierda o a la derecha). La incorrecta instalación de la unidad, con la superficie inclinada más de lo que se indica en estas instrucciones, aumenta la posibilidad de que se produzcan errores en la visualización de ubicación, y podría a su vez mermar el rendimiento de la pantalla.

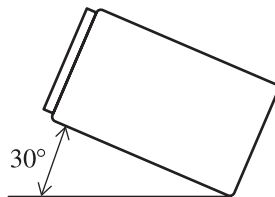

Instalación

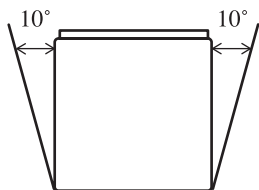

- Los cables no deben cubrir la zona que aparece en la figura inferior. Ello es necesario para que los amplificadores y el mecanismo de navegación puedan disipar el calor.

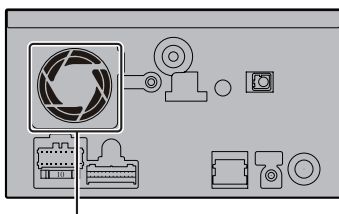

No cubra esta zona.

- El láser de semiconductor quedará dañado si se sobrecalienta, por tanto no instale la unidad de navegación en ningún sitio con calor (por ejemplo, cerca de una salida de calefacción).

Partes suministradas

Las piezas marcadas con un asterisco (*) están instaladas previamente.

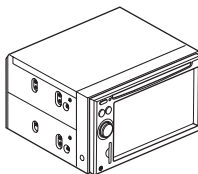

La unidad de navegación

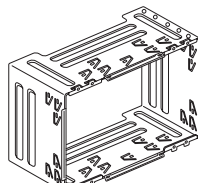

Soporte*

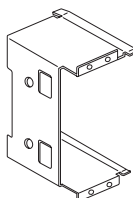

Soporte lateral*
(2 piezas)



Tornillo de unión
(5 mm × 6 mm)
(8 piezas)



Tornillo de superficie
plana
(5 mm × 6 mm)
(4 piezas)



Tornillo*
(3 mm × 6 mm)
(8 piezas)



Tornillo para fijar la
ménsula lateral*
(5 mm × 6 mm)
(4 piezas)

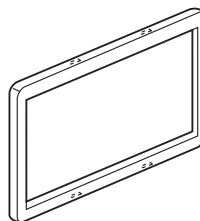

Anillo embellecedor

Antes de instalar esta unidad de navegación

● Retire el soporte.

Afloje los tornillos (3 mm × 6 mm) para retirar el soporte.

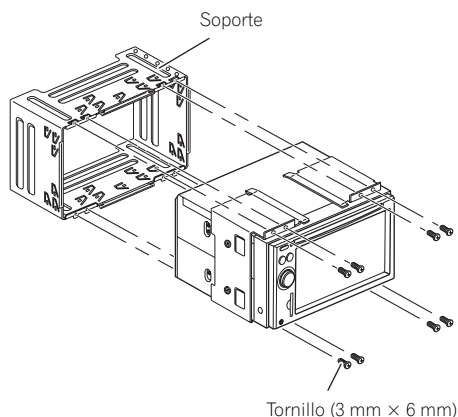

Instalación con el soporte y el soporte lateral

1 Instale el soporte en el salpicadero.

Tras introducir el soporte en el salpicadero, seleccione y doble las pestañas de acuerdo con el grosor del material del salpicadero. (Instale esta unidad de navegación lo más firme posible utilizando las pestañas superior e inferior. Para asegurar esta unidad de navegación, doble las pestañas 90 grados.)

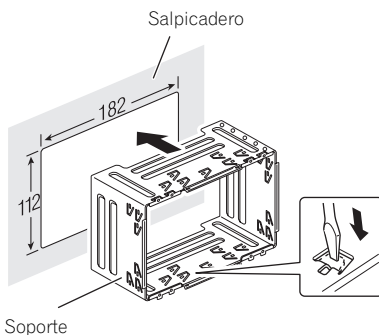

2 Instale esta unidad de navegación y apriete los tornillos.

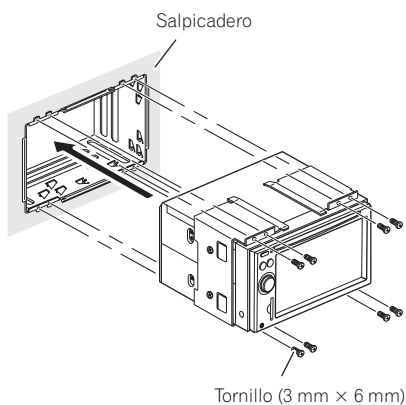

Instalación

3 Coloque el anillo embellecedor.

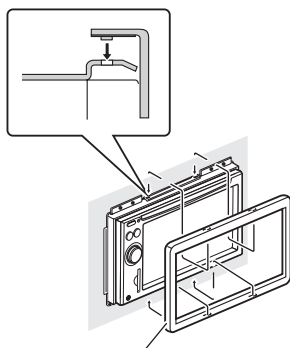

Anillo embellecedor

Instalación utilizando los orificios del tornillo al lado de la unidad de navegación

1 Retire los soportes laterales.

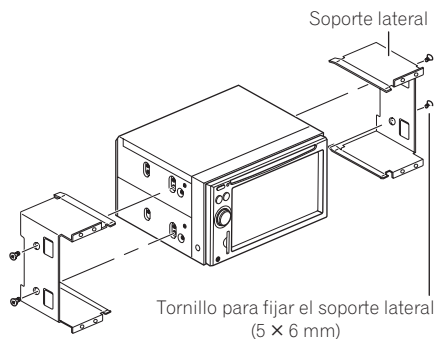

Soporte lateral

Tornillo para fijar el soporte lateral
(5 × 6 mm)

2 Fijar la unidad de navegación al soporte de montaje de radio de fábrica.

Coloque la unidad de navegación de forma que los orificios de su tornillo estén alineados con los orificios del tornillo del soporte, y apriete los tornillos en 3 o 4 lugares a cada lado.

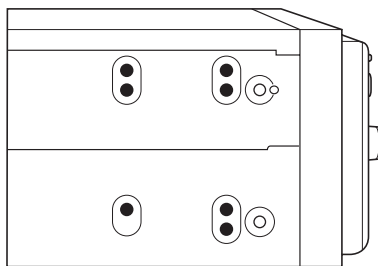

Si el trinquete está en medio, dóblelo hacia abajo

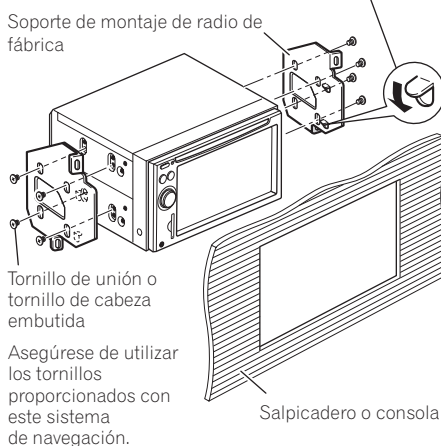

Soporte de montaje de radio de fábrica

Tornillo de unión o tornillo de cabeza embutida

Asegúrese de utilizar los tornillos proporcionados con este sistema de navegación.

Salpicadero o consola de navegación.



Instalación de la antena GPS

⚠ PRECAUCIÓN

No corte el cable de la antena GPS para reducir su longitud, ni utilice una extensión para alargarlo. La alteración del cable de la antena puede provocar un cortocircuito o una avería y daños permanentes al sistema de navegación.

Notas acerca de la instalación

- La antena debe instalarse en una superficie nivelada donde las ondas de radio queden bloqueadas lo menos posible. Las ondas de radio no podrán ser recibidas por la antena si la emisión desde el satélite queda bloqueada. Para optimizar la recepción se recomienda realizar la instalación en el techo o en la cubierta del maletero del vehículo.

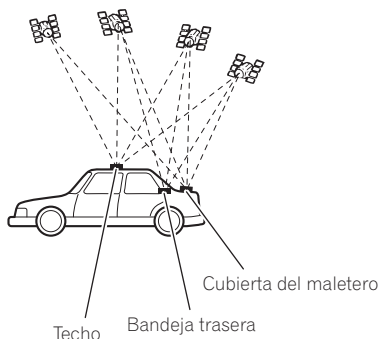

- Cuando instale la antena GPS en el interior del vehículo, asegúrese de utilizar la hoja de metálica proporcionada con su sistema. Si ésta no se utiliza, la sensibilidad de la recepción no será apropiada.
- No corte la hoja de metálica suministrada para hacerla más pequeña. Esto podría reducir la sensibilidad de la antena GPS.

- Tenga cuidado de no tirar del cable de la antena cuando quite la antena GPS. El imán colocado en la antena es muy potente y es posible que el cable se desprenda.
- La antena GPS está instalada con su imán. Cuando instale la antena GPS, tenga cuidado de no rayar la carrocería.
- Cuando instale la antena GPS en el exterior del vehículo, póngala siempre en su interior cuando éste tenga que pasar por un equipo de lavado automático de vehículos. Si la antena se deja en el exterior, ésta podrá desprenderse y rayar la carrocería del vehículo.
- No pinte la antena GPS ya que puede alterar su rendimiento.

Partes suministradas



Antena GPS



Hoja de metal



Abrazadera (5 piezas)



Almohadilla para el techo

Instalación

Cuando instale la antena en el interior del vehículo (en el bandeja trasero)

Fije la hoja de metal en una superficie lo más plana posible y donde la antena GPS apunte hacia la ventana. Ponga la antena GPS en la hoja de metal. (La antena GPS se fija mediante su imán.)

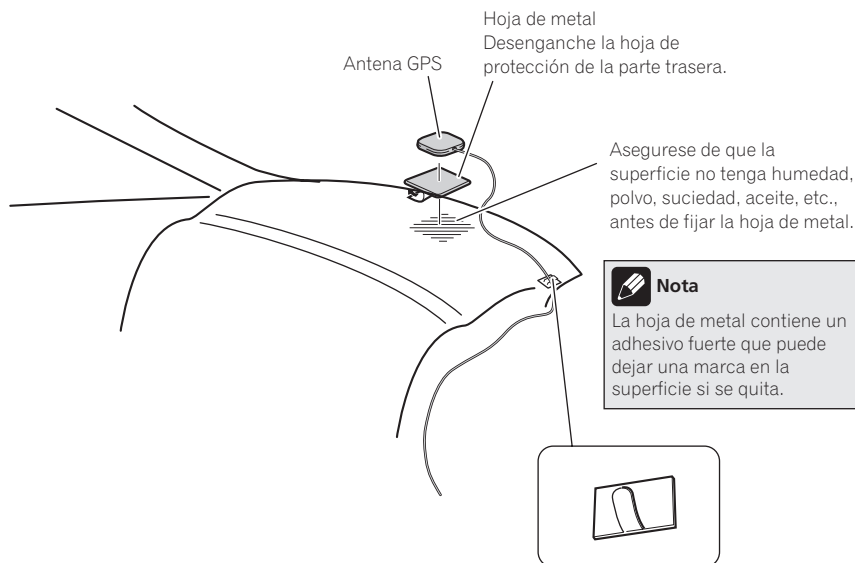

Notas

- Cuando monte la hoja de metal, no la corte en piezas pequeñas.
- Algunos modelos utilizan ventanas con un tipo de cristal que no permiten el paso de las señales procedentes de satélites GPS. Para tales modelos, instale la antena GPS en el exterior del vehículo.

Cuando instale la antena en el exterior del vehículo (en la carrocería)

Ponga la antena GPS en un lugar lo más nivelado posible como, por ejemplo, el techo o la cubierta del maletero. (La antena GPS se fija con su imán.)

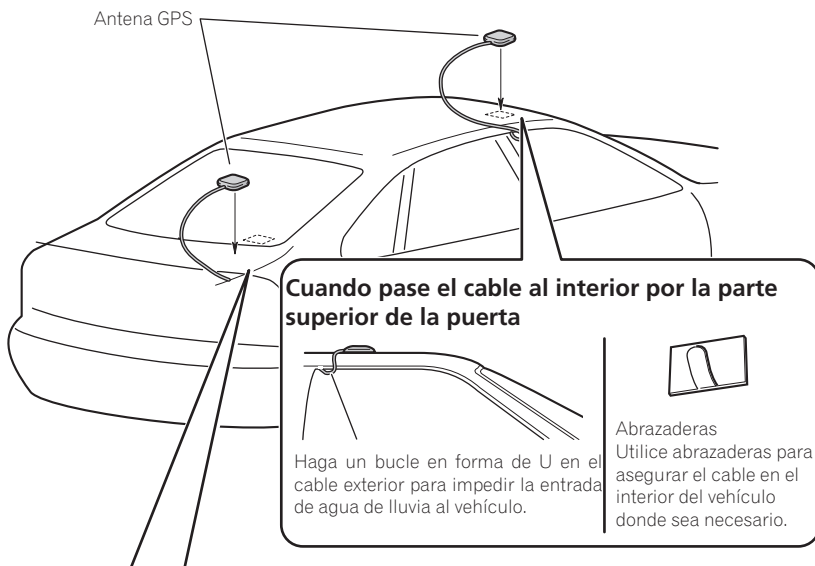

Cuando pase el cable al interior desde el maletero

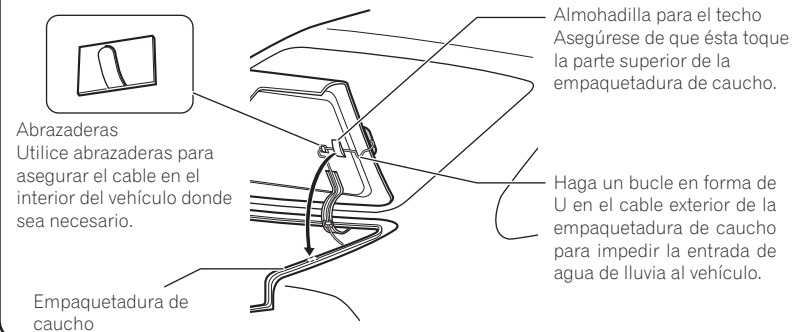

Instalación

Instalación del micrófono

- Instale el micrófono de tal forma que esté correctamente orientado y a la distancia correcta del conductor y resulte fácil recoger la voz del conductor.
- Asegúrese de conectar el micrófono al sistema de navegación una vez que el sistema está apagado. (ACC OFF)

Partes suministradas



Micrófono



Clip del micrófono



Cinta de doble cara

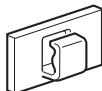

Abrazadera (5 piezas)

Montaje en el parasol

1 Instale el micrófono en el clip del micrófono.

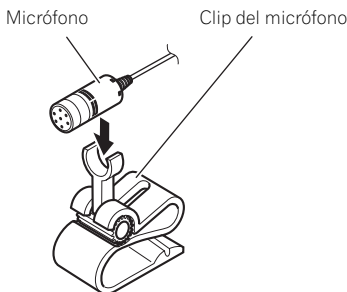

2 Fije el clip del micrófono al parasol.

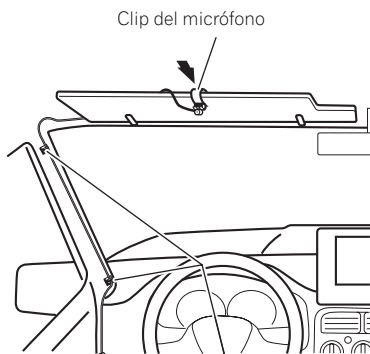

Clip del micrófono

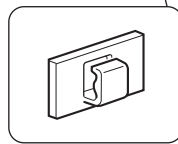

Abrazaderas

Utilice abrazaderas para asegurar el cable en el interior del vehículo donde sea necesario.

Instale el micrófono en el parasol cuando éste esté plegado hacia arriba. No puede reconocer la voz del conductor si el parasol está bajado.

Instalación en la columna de dirección

1 Instale el micrófono en el clip del micrófono.

Micrófono Clip del micrófono

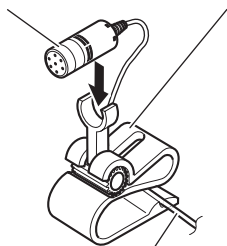

Encaje el cable del micrófono en la ranura.

2 Monte el clip del micrófono en la columna de dirección.

Cinta de doble cara

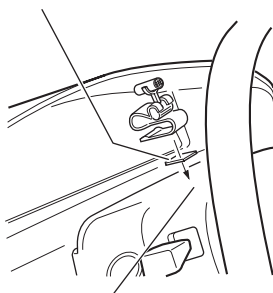

Instale el clip del micrófono en la columna de dirección, manteniéndolo alejado del volante.

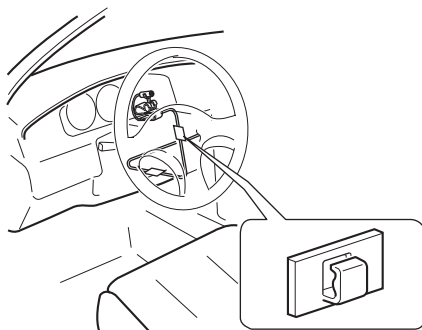

Abrazaderas
Utilice abrazaderas para asegurar el cable en el interior del vehículo donde sea necesario.

Ajuste del ángulo del micrófono

Es posible ajustar el ángulo del micrófono desplazando adelante o atrás el ángulo de la abrazadera del micrófono.

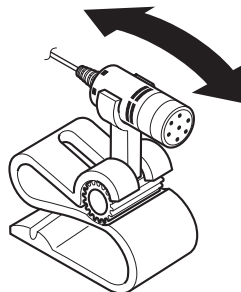

Después de la instalación

Después de instalar este sistema de navegación

1 Vuelva a conectar la batería.

Primero, cerciórese de que todas las conexiones estén bien hechas y de que este producto esté instalado correctamente. Vuelva a instalar todos los componentes del vehículo que extrajo previamente. Y luego vuelva a conectar el cable negativo (-) al borne negativo (-) de la batería.

2 Ponga en marcha el motor.

3 Pulse el botón RESET.

Presione el botón **RESET** de la unidad de navegación utilizando un objeto puntiagudo como, por ejemplo, la punta de un bolígrafo.

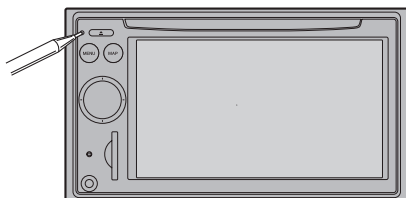

4 Realice los siguientes ajustes:

- ➔ Para los detalles acerca de las operaciones, consulte el "Manual de operación".
- 1 Ajuste el idioma.
- 2 Conduzca a través de una carretera despejada hasta que el GPS comience a recibir la señal de forma normal.
- 3 Realice los ajustes necesarios.
 - Ajuste la hora
 - Ajuste las unidades y el formato de fecha, etc.
 - Cambie el resto de ajustes según desee



Nota

Tras instalar este sistema de navegación, asegúrese de comprobar en un lugar seguro que el vehículo funciona con normalidad.

01 WICHTIGE INFORMATION

ÜBER IHR NEUES NAVIGATIONSSYSTEM
UND DIESE ANLEITUNG **61**

02 WICHTIGE SICHERHEITSHINWEISE

BITTE LESEN SIE DIESE ANLEITUNG ZUM
NAVIGATIONSSYSTEM AUFMERKSAM
DURCH UND BEWAHREN SIE DIE
ANLEITUNG FÜR SPÄTERES
NACHSCHLAGEN AUF **62**

03 Anschluss des Systems

Vor dem Anschließen des Systems zu
beachten **63**

Vor dem Einbau dieses Produkts **65**

Zur Vermeidung von Schäden **65**

- Anmerkung zum blauen Kabel **66**
- Anmerkung zum blau/weißen
Kabel **66**

Mitgelieferte Teile **66**

Anschluss des Systems **68**

Stromkabel anschließen (1) **70**

Stromkabel anschließen (2) **72**

Beim Anschluss an den separat erhältlichen
Leistungsverstärker **74**

Beim Anschluss einer Heckkamera **76**

Bei Anschluss der Heckanzeige **77**

- Bei Verwendung einer Heckanzeige, die
an den hinteren Videoausgang
angeschlossen ist **77**

Bei Anschluss der externen

Videokomponente **77**

- Gebrauch von "AV1-Eingang" (AV1) **77**
- Gebrauch von "AV2-Eingang" (AV2) **78**

04 Einbau

Vor der Installation zu beachten **79**

Zur Vermeidung elektromagnetischen
Rauschens **80**

Vor dem Einbau **80**

Einbau dieses Navigationssystems **80**

– Hinweise zum Einbau **80**

– Mitgelieferte Teile **81**

– Vor der Installation des
Navigationsgerätes **82**

– Installation mit Halterung und
Seitenbügel **82**

– Installation mit Hilfe der
Schraubenbohrungen an der Seite des
Navigationsgerätes **83**

Einbau der GPS-Antenne **84**

– Hinweise zur Befestigung **84**

– Mitgelieferte Teile **84**

– Einbau der Antenne im
Fahrzeuginnenraum (auf der
Hutablage) **85**

– Einbau der Antenne außen am
Fahrzeug (an der Karosserie) **86**

Einbau des Mikrofons **87**

– Mitgelieferte Teile **87**

– Montage an der Sonnenblende **87**

– Montage auf der Lenksäule **88**

– Anpassen des Mikrofonwinkels **88**

05 Nach der Installation

Nach dem Einbau dieses

Navigationssystems **89**

WICHTIGE INFORMATION**ÜBER IHR NEUES
NAVIGATIONSSYSTEM UND
DIESE ANLEITUNG**

- Die Eigenschaften dieses Produktes (und der Option Heckkamera, sofern erworben) dienen nur zu Ihrer Unterstützung beim Fahren Ihres Fahrzeugs. Es ist keinesfalls ein Ersatz für Ihre Aufmerksamkeit und Umsicht beim Fahren.
- Benutzen Sie dieses Navigationssystem nie, um im Notfall zu einem Krankenhaus, einer Polizeiwache oder ähnlichen Einrichtungen zu navigieren. Rufen Sie in solchen Fällen immer die entsprechende Notrufnummer an.
- Bedienen Sie dieses Navigationssystem (oder die Option Heckkamera, sofern erworben) niemals während der Fahrt, wenn dadurch Ihre Aufmerksamkeit von der sicheren Bedienung des Fahrzeugs abgelenkt wird. Aktuelle Verkehrsbeschränkungen und -hinweise haben Vorrang vor den Angaben dieses Produkts. Beachten Sie stets die vorhandenen Verkehrsbeschränkungen, selbst wenn dieses Produkt Ihnen das Gegenteil vorgibt.
- Diese Anleitung erklärt den Einbau des Navigationssystems in Ihren Wagen. Die Bedienung des Navigationssystems ist in den separaten Anleitungen des Navigationssystems beschrieben.
- Bauen Sie dieses Produkt nicht an Orten ein, wo es (i) die Sicht des Fahrers beeinträchtigt, (ii) die Leistung der eingebauten Sicherheitssysteme einschließlich Airbags und Warnleuchtenschalter beeinträchtigt oder (iii) den Fahrer bei der sicheren Bedienung des Fahrzeugs einschränkt. Manchmal kann dieses Produkt auf Grund des Fahrzeugtyps oder der Gestaltung des Fahrzeuginterieurs evtl. nicht eingebaut werden. ▣

WICHTIGE SICHERHEITSHINWEISE

BITTE LESEN SIE DIESE ANLEITUNG ZUM NAVIGATIONSSYSTEM AUFMERKSAM DURCH UND BEWAHREN SIE DIE ANLEITUNG FÜR SPÄTERES NACHSCHLAGEN AUF

- 1 Lesen Sie diese Anleitung vor dem Einbau Ihres Navigationssystems aufmerksam und vollständig durch.
- 2 Bewahren Sie die Anleitung für späteres Nachschlagen auf.
- 3 Beachten Sie alle Warnungen in dieser Anleitung und folgen Sie den hier gegebenen Anweisungen genauestens.
- 4 Es kann vorkommen, dass dieses Navigationssystem die Position des Fahrzeugs, die Entfernung der auf dem Bildschirm angezeigten Objekte und die Kompassrichtung nicht korrekt anzeigt. Darüber hinaus funktioniert das System nur innerhalb bestimmter Grenzen und erkennt z. B. keine Einbahnstraßen, vorübergehende Verkehrsbeschränkungen oder potenziell gefährliche Streckenabschnitte. Beurteilen Sie die Verkehrssituation unter Beachtung der herrschenden Bedingungen immer selbst.
- 5 Wie alles andere Zubehör im Innenraum des Fahrzeugs sollte das Navigationssystem Ihre Aufmerksamkeit niemals von der sicheren Bedienung Ihres Fahrzeugs ablenken. Falls Schwierigkeiten hinsichtlich der Bedienung des Geräts auftreten oder das angezeigte Bild schlecht erkennbar ist, sollten weitere Einstellungen erst nach dem sicheren Parken des Fahrzeugs vorgenommen werden.
- 6 Beachten Sie bitte, beim Fahren stets den Sicherheitsgurt anzulegen. Nicht korrekt angeschnallte Insassen sind bei einem Unfall einer wesentlich höheren Verletzungsgefahr ausgesetzt.

- 7 In manchen Ländern können Gesetze den Einbau und die Benutzung von Navigationssystemen in Fahrzeugen einschränken. Bitte beachten Sie die jeweils gültigen Gesetze und Richtlinien beim Einbau und Betrieb Ihres Navigationssystems.



WARNUNG

Versuchen Sie niemals, das Navigationssystem eigenhändig einzubauen oder zu warten. Der Einbau oder die Wartung des Navigationssystems durch ungeschulte Personen, die im Umgang mit elektronischer Ausrüstung und Fahrzeugzubehör keine Erfahrung haben, kann gefährlich sein und setzt Sie der Gefahr elektrischer Schläge und anderer Verletzungen aus. 

Anschluss des Systems

Vor dem Anschließen des Systems zu beachten



WARNUNG

Pioneer empfiehlt, das Navigationssystem nicht selbst einzubauen. Dieses Produkt sollte nur von autorisierten Pioneer-Mitarbeitern eingebaut werden, die entsprechend ausgebildet sind und Erfahrung im Bereich mobiler Elektronik haben. **FÜHREN SIE WARTUNGSARBEITEN AN DIESEM PRODUKT NIEMALS SELBST DURCH.** Beim Einbau oder Warten des Produkts und der Anschlusskabel besteht die Gefahr eines elektrischen Schlags und anderer Gefahren. Außerdem können dabei Beschädigungen am Navigationssystem entstehen, die nicht durch die Gewährleistung abgedeckt sind.



VORSICHT

- Wenn Sie den Einbau selbst vornehmen möchten und über die dafür erforderlichen Kenntnisse und Erfahrungen verfügen, befolgen Sie bitte sorgfältig alle Schritte in dieser Einbauanleitung.
 - Alle Kabel mit Kabelklemmen oder Isolierband befestigen. Es dürfen keine offenliegenden Drähte vorhanden sein.
 - Das gelbe Kabel dieses Produkts nicht direkt an die Fahrzeugbatterie anschließen. Wenn das Kabel direkt an die Batterie angeschlossen wird, können die Motorvibrationen dazu führen, dass die Isolierung des Kabels an der Stelle durchscheuert, an der das Kabel von der Fahrgastzelle zum Motorraum durchgeführt wird. Kommt das blanke gelbe Kabel in Kontakt mit Metallteilen, kommt es zu einem Kurzschluss mit beträchtlichen Gefahren.
 - Um die Lenksäule oder den Gangschalthebel gewickelte Kabel sind extrem gefährlich. Dieses Produkt und seine Kabel so einbauen, dass der sichere Betrieb des
- Fahrzeugs nicht gestört oder behindert wird.
 - Die Kabel müssen so verlegt und befestigt werden, dass sie die Bewegungen von beweglichen Fahrzeugteilen, insbesondere des Lenkrads, des Schalthebels, der Handbremse, der Sitzführungsschienen, der Türen und der Schalter nicht beeinträchtigen oder sich in solchen Komponenten verfangen.
 - Die Kabel so verlegen, dass sie keinen hohen Temperaturen ausgesetzt werden. Ein Erhitzen der Isolierung kann zu einer Beschädigung der Kabel führen und einen Kurzschluss, eine Fehlfunktion oder einen dauerhaften Schaden am Produkt verursachen.
 - Die GPS-Antennenkabel nicht abschneiden, um es zu kürzen, oder mit einem Verlängerungskabel verlängern, da beides zu einem Kurzschluss oder einer Fehlfunktion führen kann.
 - Kabel sollten grundsätzlich nicht gekürzt werden. Durch Kürzen der Kabel kann es eventuell zu einem Versagen der Sicherheitsschaltung kommen (Sicherheitshalter, Sicherungswiderstand oder Filter, usw.).
 - Niemals durch Anzapfen der Versorgungsleitung des Navigationssystems Strom an andere elektronische Produkte abgreifen. Derartige Eingriffe führen zum Überschreiten der Stromkapazität und Überhitzen des Kabels.

- **Die schwarze Leitung ist die Masseleitung. Erden Sie diese Leitung getrennt von Hochstromprodukten wie Leistungsverstärkern. Niemals zwei Geräte zusammen erden. Zum Beispiel muss die Masseleitung des Verstärkers getrennt vom Masseleitung des Navigationssystems geerdet werden. Wenn mehrere Masseleitung zusammen geerdet werden, können sich die Kabel eventuell lösen und ein Feuer oder eine Beschädigung der Produkte verursachen.**

- **Unsachgemäßer Einbau kann zum Erlöschen der Garantie des Fahrzeugherstellers führen.**
- **Beachten Sie alle Vorschriften und Sicherheitshinweise des Kfz-Herstellers, insbesondere die Vorschriften zu Alarmanlage, Wegfahrsperrung und Airbag!**



Anschluss des Systems

Vor dem Einbau dieses Produkts

- Dieses Produkt ist für Fahrzeuge mit 12-V-Batterie und negativer Erdung (Minuspol an Masse) ausgelegt. Vor dem Einbau die Batteriespannung des Fahrzeugs überprüfen.
- Um Kurzschlüsse im elektrischen System zu verhindern, ist unbedingt vor dem Einbau das Minus-Batteriekabel (-) abzutrennen.

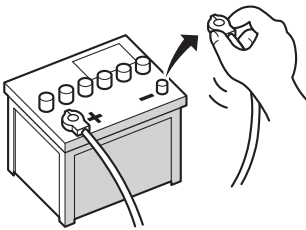

Zur Vermeidung von Schäden

! WARNUNG

- **Achten Sie beim Sicherungswechsel darauf, ausschließlich Sicherungen zu verwenden, deren Anschlusswerte den Angaben auf dem Sicherungshalter entsprechen.**
 - Beim Abziehen eines Steckers stets am Stecker ziehen, niemals am Kabel. Andernfalls kann das Kabel aus dem Stecker herausgezogen werden.

- Dieses Produkt kann nur in Fahrzeuge eingebaut werden, deren Zündschalter eine ACC-Position (für Zubehör) aufweisen.



ACC-Stellung



Keine ACC-Stellung

- Um einen Kurzschluss zu vermeiden, abgetrennte Kabel mit Isolierband umwickeln. Besonders wichtig ist es, alle nicht genutzten Lautsprecherkabel zu isolieren, damit diese keinen Kurzschluss verursachen.
- Die Anschlussstecker auf die gleichfarbigen Anschlüsse aufstecken (blauer Stecker auf blauen Anschluss, schwarz auf schwarz usw.)
- Einzelheiten zum Anschluss des Leistungsverstärkers und anderer Geräte siehe Benutzerhandbuch. Die Anschlüsse entsprechend ausführen.
- Wegen des eingebauten BPTL-Schaltkreises die "⊖"-Seite des Lautsprecherkabels nicht direkt erden oder die "⊖"-Seiten zweier Lautsprecherkabel verbinden. Die "⊖"-Seite des Lautsprecherkabels muss mit der "⊖"-Seite des Lautsprecherkabels des Navigationssystems verbunden werden.
- Falls Sie die Cinch-Anschlüsse an diesem Produkt nicht nutzen, lassen Sie die Schutzkappen an den Anschlüssen aufgesetzt.

- Niemals Lautsprecher mit einer Ausgangsleistung von weniger als 50 W oder einer Impedanz außerhalb des in der Spezifikation angegebenen Bereichs von 4 Ohm bis 8 Ohm an das Navigationssystem anschließen. Wenn Lautsprecher mit anderen Ausgangsoder Widerstandswerten als den hier angegebenen verwendet werden, kann das dazu führen, dass die Lautsprecher Feuer fangen, anfangen zu qualmen oder anderweitig beschädigt werden.

Anmerkung zum blauen Kabel

- Über das blaue Kabel wird ein Signal zur Steuerung der Antenne des Fahrzeugs ausgegeben. Der Zeitpunkt für die Signalausgabe hängt von der jeweiligen Einstellung ab. (Weitere Informationen zum Ändern der Einstellung für **[Ant. CTRL]** siehe "Bedienungsanleitung".)
- Wenn der Modus **[Ant. CTRL]** auf **[Radio]** gesetzt wird, kann die Fahrzeugantenne durch einen der im Folgenden aufgeführten Bedienungen eingefahren oder ausgeschaltet werden.
 - Wechseln der Quelle von Radio (MW/LW oder UKW) auf eine andere Quelle.
 - Schalten Sie die Quelle aus
 - Schalten Sie den Zündschalter aus (ACC OFF)
- Ist der Modus **[Ant. CTRL]** auf **[Ein/Aus]** eingestellt, kann die Fahrzeugantenne nur eingefahren oder abgeschaltet werden, wenn der Zündschalter ausgeschaltet wird (ACC OFF).
- Schließen Sie dieses Kabel nicht an den Systemsteuerungsanschluss externer Leistungsverstärker an.
- Dieses Kabel darf nicht als Stromversorgungskabel für die automatische Antenne oder den Antennenverstärker verwendet werden. So ein Anschluss könnte zu extrem

hohem Stromverbrauch und Fehlfunktionen führen.

Anmerkung zum blau/weißen Kabel

- Wenn der Zündschalter eingeschaltet wird (ACC ON) wird ein Steuersignal über das blau/weiße Kabel ausgegeben. Schließen Sie das Kabel an die System- Fernbedienungsklemme eines externen Leistungsverstärkers an (max. 300 mA 12V DC). Das Steuersignal wird selbst bei ausgeschalteter Audioquelle über das blau/weiße Kabel ausgegeben.
- Schließen Sie dieses Kabel nicht an den Relaissteuerungsanschluss der automatischen Antenne oder den Leistungssteuerungsanschluss des Antennenverstärkers an.
- Dieses Kabel darf nicht als Stromversorgungskabel für externe Leistungsverstärker verwendet werden. So ein Anschluss könnte zu extrem hohem Stromverbrauch und Fehlfunktionen führen. ▣

Mitgelieferte Teile

Mit einem (*) markierte Teile gehören beim AVIC-F700BT nicht zum Lieferumfang.

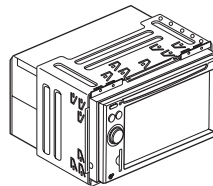

Die Navigationseinheit

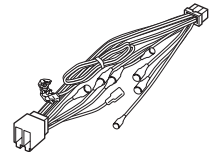

Netzkaabel

Anschluss des Systems

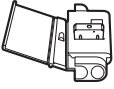

Anschluss*

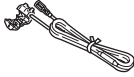
Verlängerungskabel
(für Rückwärtssignal)Verlängerungskabel*
(für Geschwindigkeits-
signal)

GPS-Antenne

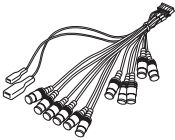

Cinch-Anschluss

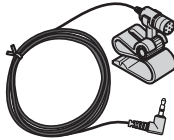

Mikrofon



Anschluss des Systems

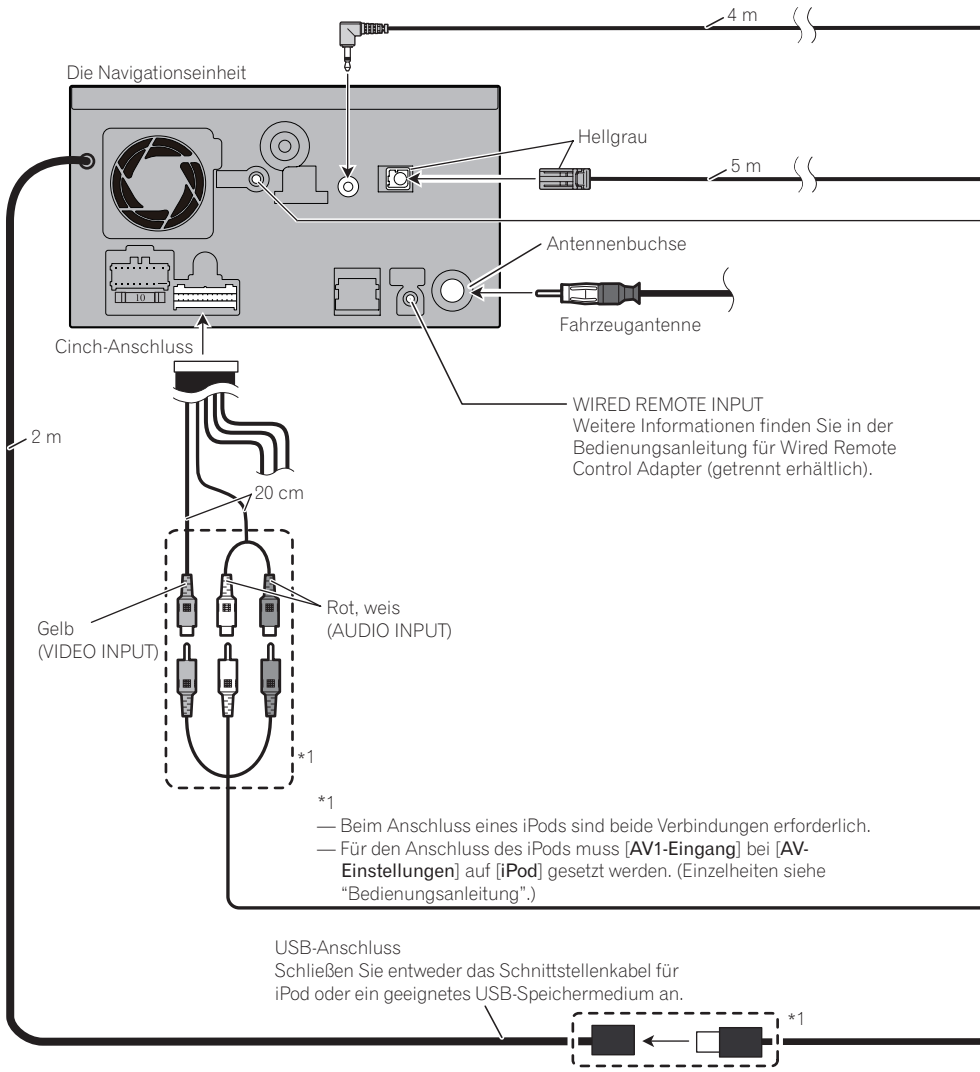

- *1 — Beim Anschluss eines iPods sind beide Verbindungen erforderlich.
- *1 — Für den Anschluss des iPods muss [AV1-Eingang] bei [AV-Einstellungen] auf [iPod] gesetzt werden. (Einzelheiten siehe "Bedienungsanleitung".)

Anschluss des Systems

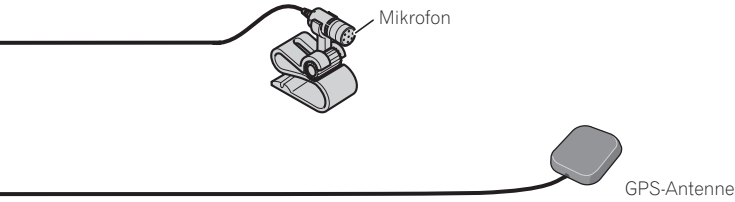

DIGITAL OUT

Dieser Anschluss ist für die Unterstützung zukünftiger Zusatzgeräte vorgesehen und sollte nicht verwendet werden, wenn Sie nur das Produkt selbst benutzen.

! WARNUNG

- Zur Vermeidung von Unfallgefahren und der möglichen Verletzung geltenden Rechts sollte dieses Produkt außer zu Navigationszwecken nicht während der Fahrt benutzt werden. Die Heckanzeigen sollten so installiert werden, dass sie den Fahrer nicht ablenken können.
- In einigen Ländern ist das Betrachten von Bildern auf einem Display im Fahrzeuginnenraum auch durch andere Personen als den Fahrer verboten. Wo solche Vorschriften bestehen, dürfen die Videofunktionen dieses Produktes nicht benutzt werden.

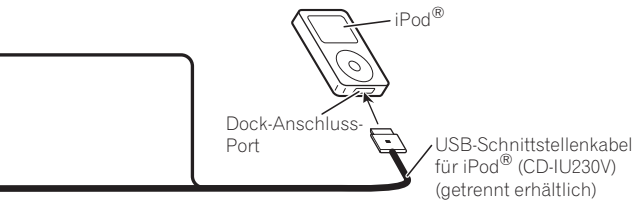

✎ Hinweis

Einzelheiten zu Bedienung und Kompatibilität finden Sie in der "Bedienungsanleitung".



Stromkabel anschließen (1)

**Hinweis**

Je nach Art des Fahrzeugs können die Funktionen *3 und *5 anders sein. In diesem Fall muss *2 an *5 und *4 an *3 angeschlossen werden.

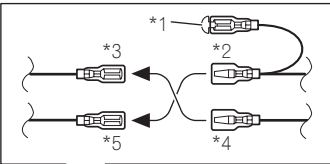
**Hinweise**

- Wenn anstelle von Hecklautsprechern ein Subwoofer (*9) an dieses Navigationssystem angeschlossen wird, ändern Sie die Einstellung des Heckausgangs in die Grundeinstellung. (Siehe "Bedienungsanleitung".) Der Subwoofer-Ausgang dieses Navigationssystems ist monaural.
- Wenn Sie einen 70 W-Subwoofer (2 Ω) verwenden, muss dieser mit den violetten und violett/schwarzen Adern des Navigationssystems verbunden werden. Schließen Sie nichts an die grünen und grün/schwarzen Adern an.

Kappe (*1)

Wenn dieser Anschluss nicht verwendet wird, die Kappe nicht abnehmen.

Gleichfarbige Kabel miteinander verbinden.

Gelb (*3)

Reserve (oder Zubehör)

Gelb (*2)

An Anschluss, an dem immer Strom anliegt, egal in welcher Stellung der Zündschlüssel steht.

Rot (*5)

Zubehör (oder Reserve)

Rot (*4)

An Anschluss, der über den Zündschlüssel (12 V DC) mit Strom versorgt wird oder nicht.

Orange/weiß

An Lichtschalteranschluss.

Schwarz (Masse)

Zur Fahrzeugkarosserie (Metall).

ISO-Anschluss

Gelb/Schwarz

Kann das Fahrzeug an dieses Terminal ein stummes Signal schicken, kann die Mute-Funktion dieses Navigationssystems aktiviert werden, sofern das Terminal an *8 angeschlossen wird.

Lautsprecherleitungen

- Weiß: vorne links ⊕
- Weiß/schwarz: vorne links ⊖
- Grau: vorne rechts ⊕
- Grau/schwarz: vorne rechts ⊖
- Grün: hinten links ⊕ bzw. Subwoofer ⊕ (*9)
- Grün/schwarz: hinten links ⊖ bzw. Subwoofer ⊖ (*9)
- Violett: hinten rechts ⊕ bzw. Subwoofer ⊕ (*9)
- Violett/schwarz: hinten rechts ⊖ bzw. Subwoofer ⊖ (*9)

**Hinweis**

Bei manchen Fahrzeugen kann der ISO-Anschluss auf zwei Anschlüsse aufgeteilt sein. Stellen Sie sicher, dass in diesem Fall beide Stecker angeschlossen werden.

Anschluss des Systems

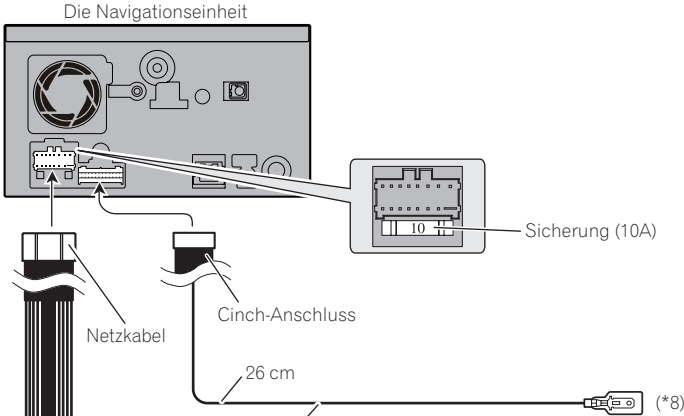

Gelb/Schwarz

Wenn Sie Geräte mit Stummschaltfunktion verwenden, schließen Sie diese Geräte an die Audio Mute-Leitung an. Wenn nicht, nehmen Sie keine Anschlüsse an die Audio Mute-Leitung vor.



Hinweis

Die Audioquelle wird stummgeschaltet oder leiser gestellt, während die folgenden Töne des Navigationssystems nicht stummgeschaltet oder leiser gestellt werden.

- Sprachausgabe des Navigationssystems
- eingehender Rufton und eingehende Sprachnachrichten des Handys, das über Bluetooth-Technologie an das Navigationssystem angeschlossen ist



Hinweis

Die Antenne wird automatisch eingefahren, die Zeitvorgabe hängt jedoch von den Einstellungen ab.

Blau (*6)

Blau (*7)

Zum Anschluss des Relais für die Autoantenne (max. 300 mA 12 V DC).

Je nach Fahrzeugart kann die Position des ISO-Steckers variieren. Verbinden Sie *6 und *7, wenn Pin 5 für die Autoantenne ist. Verbinden Sie bei anderen Fahrzeugtypen nie *6 und *7.



Stromkabel anschließen (2)

Leitung des
Geschwindigkeitsstromkreises

Motorsteuerung

Stecker

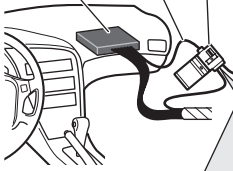

Anschlussmethode

Das Verlängerungskabel und das Kabel der Geschwindigkeits-Erkennungsschaltung durch diese Bohrung führen.

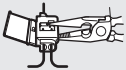

Mit einer Nadelzange festklemmen.



Die Abdeckung schließen.

Rosa (CAR SPEED SIGNAL INPUT)

Dieser Anschluss wird beim AVIC-F700BT nicht benötigt. Durch diesen Anschluss erkennt das Navigationssystem die Länge der vom Fahrzeug zurückgelegten Fahrtstrecke. Die Geschwindigkeits-Erkennungsschaltung (Tachosignal) des Wagens unbedingt anschließen. Andernfalls kann es zu einer erhöhten Fehlerrate der Fahrzeugpositionsanzeige kommen.

**WARNUNG**

WENN DIE VERBINDUNG NICHT RICHTIG HERGESTELLT WURDE, KANN DIES ZU ERNSTHAFTEN SCHÄDEN ODER VERLETZUNGEN INKLUSIVE STROMSCHLÄGEN UND INTERFERENZEN MIT DEM ANTI-BLOCKIERSYSTEM DES FAHRZEUGS, DEM AUTOMATIKGETRIEBE UND DER GESCHWINDIGKEITSANZEIGE FÜHREN.

**VORSICHT**

Es wird strengstens empfohlen, die Tachosignalleitung für eine genaue Navigation und bessere Leistungsfähigkeit anzuschließen.

**Hinweis**

Die Position der Geschwindigkeits-Erkennungsschaltung (Tachosignal) und die Position des Schalters der Standbremse hängt vom Fahrzeug ab. Einzelheiten erfahren Sie bei Ihrem autorisierten Pioneer-Händler oder einem professionellen Einbaudienst.

Hellgrün

Dieser Anschluss dient zur Erkennung des ON/OFF-Status der Handbremse. Das Kabel ist an die Stromversorgungsseite des Handbremsschalters anzuschließen.

Wird dieser Anschluss falsch ausgeführt oder ausgelassen, sind bestimmte Funktionen des Navigationssystems nicht betriebsfähig.

**WARNUNG**

DAS HELLGRÜNE KABEL AM STROMANSCHLUSS IST DAFÜR AUSGELEGT, DEN PARKSTATUS ZU ERMITTELN UND MUSS AN DIE STROMVERSORGUNGSSEITE DES HANDBREMSSCHALTERS ANGESCHLOSSEN WERDEN. WENN DIESES KABEL NICHT RICHTIG ANGESCHLOSSEN IST, KÖNNTE DIES GEGEN GELTENDES RECHT VERSTOSSEN UND ZU ERNSTHAFTEN VERLETZUNGEN ODER SCHÄDEN FÜHREN.

Anschlussmethode



Die Stromversorgung des Handbremsschalters anklennen.



Fest mit einer Nadelzange einklemmen.

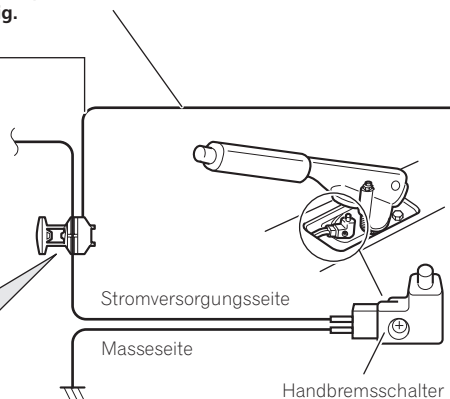

Anschluss des Systems

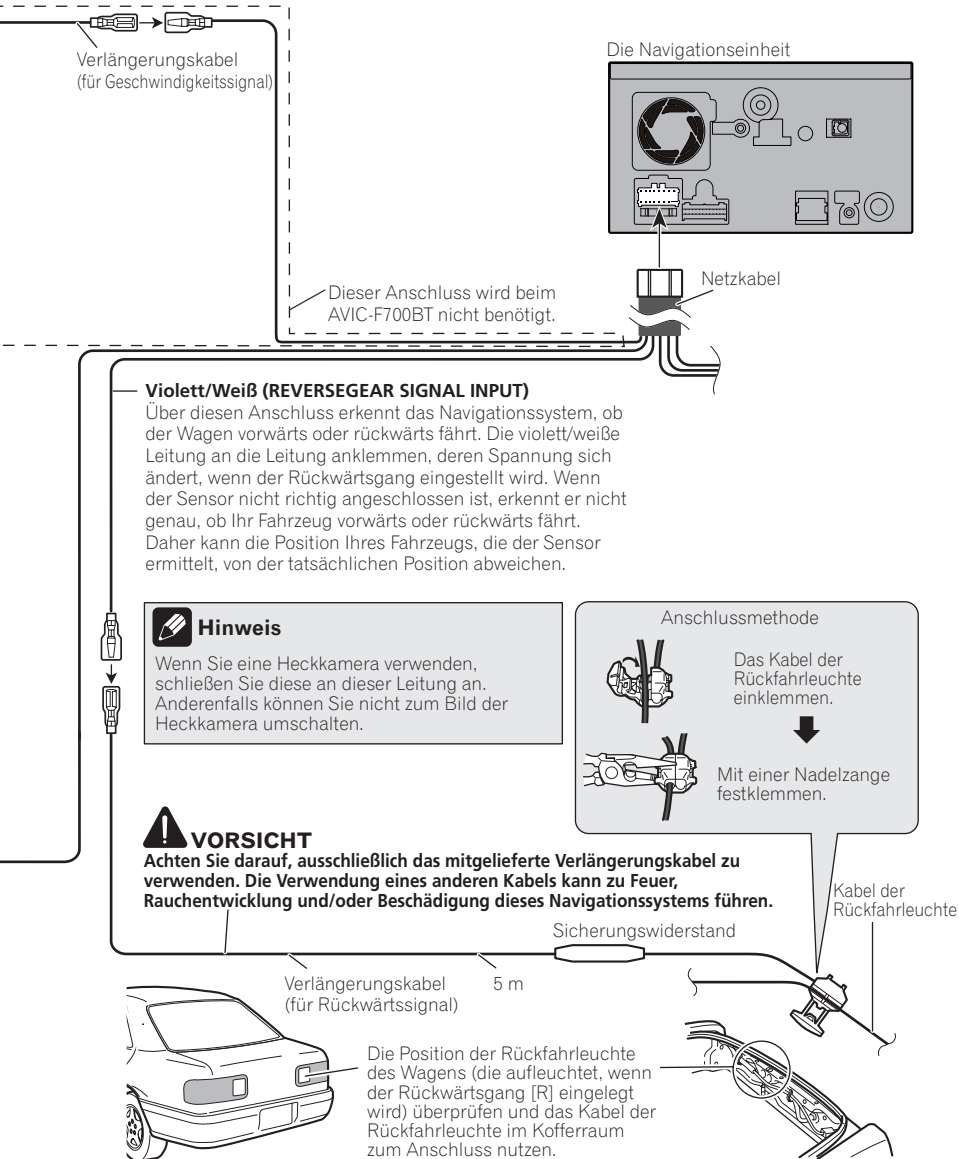

Beim Anschluss an den separat erhältlichen Leistungsverstärker

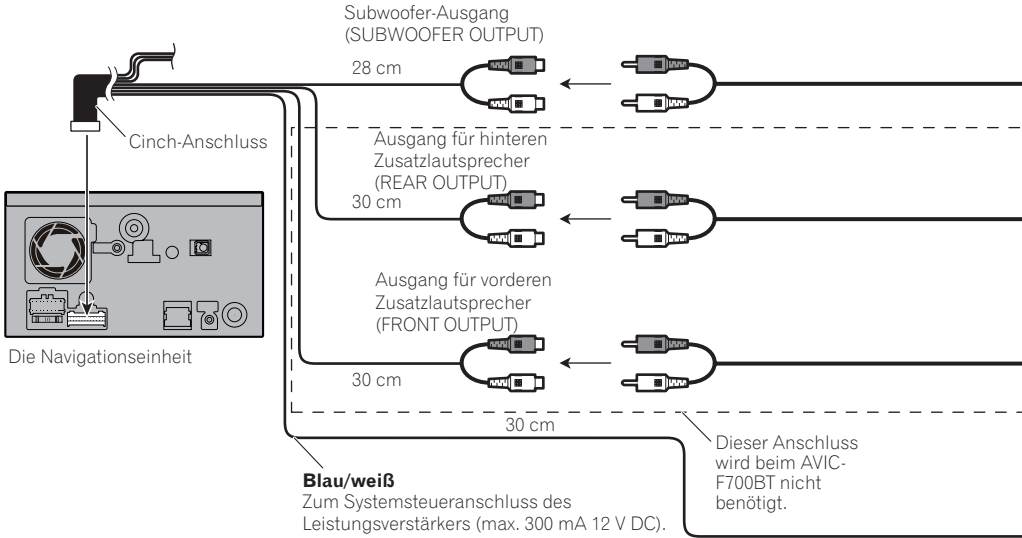

Anschluss des Systems

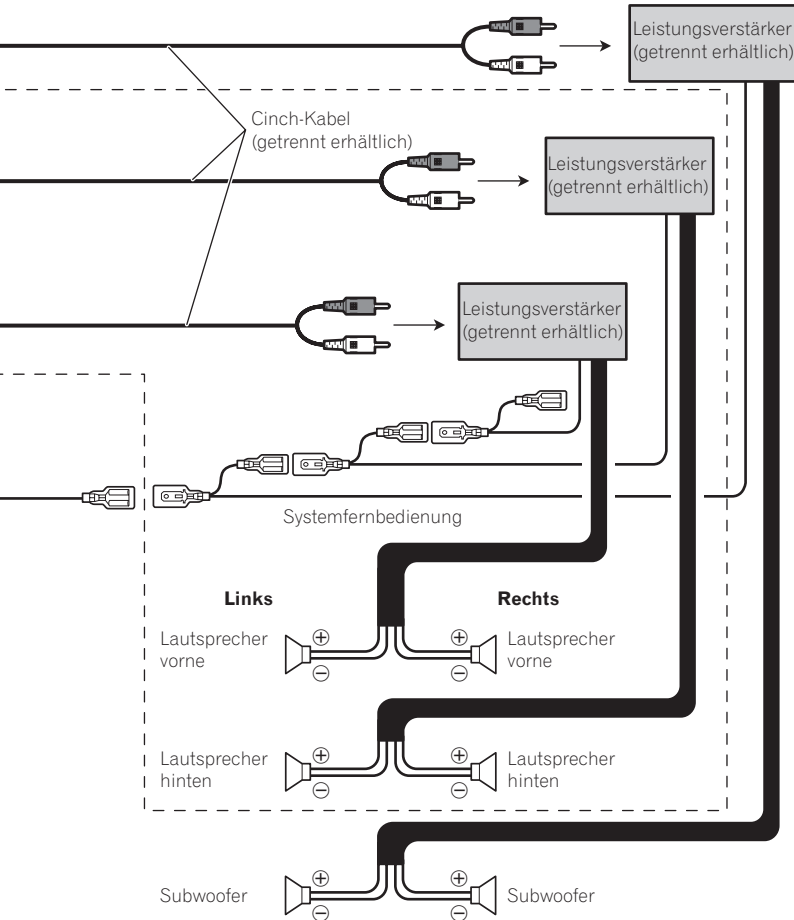
**Hinweis**

Sie können den Cinch-Ausgang des Subwoofers je nach Ihrem Subwoofer-System ändern. (Siehe "Bedienungsanleitung".)



Beim Anschluss einer Heckkamera

Wenn dieses Produkt zusammen mit einer Heckkamera verwendet wird, kann das System so eingestellt werden, dass automatisch auf Heckansicht umgeschaltet wird, wenn Sie den Gangschalthebel in die Position **REVERSE (R)** bringen. Mit dem Modus **Rückansicht** können Sie auch während der Fahrt kontrollieren, was sich hinter dem Heck des Fahrzeugs abspielt.

! WARNUNG

EINGANG NUR FÜR DAS RÜCKWÄRTSFAHREN ODER DIE SPIEGELFUNKTION DER HECKKAMERA VERWENDEN. ANDERNFALLS KANN DAS ZU VERLETZUNGEN ODER SCHÄDEN FÜHREN.

! VORSICHT

- Das Bild kann spiegelverkehrt angezeigt werden.
- Die Heckkamera stellt eine Hilfe dar, um den Anhänger im Blick zu behalten oder in eine enge Parklücke zurückzustößeln. Benutzen Sie diese Funktion nicht zu Unterhaltungszwecken.
- Über die Heckkamera angezeigte Gegenstände können näher oder weiter weg erscheinen als sie wirklich sind.
- Beachten Sie bitte, dass die Ränder der Bilder von der Heckkamera leicht abweichen, je nachdem, ob beim Rückwärtsfahren eine Vollbildanzeige erfolgt oder ob die Bilder für den Blick nach hinten während der Fahrt genutzt werden.

! VORSICHT

Achten Sie darauf, nur das mitgelieferte Verlängerungskabel zu verwenden. Die Verwendung eines anderen Verlängerungskabels kann zu Feuer, Rauchentwicklung oder einer

Beschädigung dieses Navigationssystems führen.

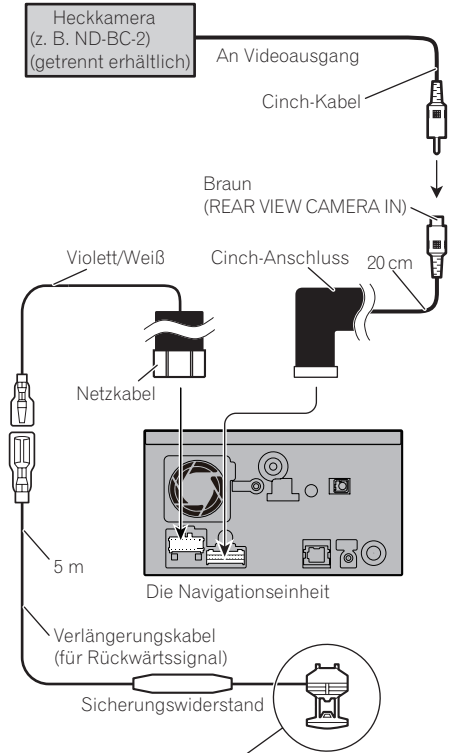

Weitere Einzelheiten zur Verkabelung siehe *Stromkabel anschließen (2)* auf Seite 72

✎ Hinweise

- Bei Anschluss der Heckkamera muss unter **[Systemeinstellungen]** die Einstellung **[Rückfahr-kamera]** auf **[Ein]** gesetzt werden. (Einzelheiten siehe "Bedienungsanleitung".)
- Ausschließlich an die Heckkamera anschließen. Schließen Sie keine andere Ausrüstung an.



Anschluss des Systems

Bei Anschluss der Heckanzeige

Dieser Anschluss wird beim AVIC-F700BT nicht benötigt.

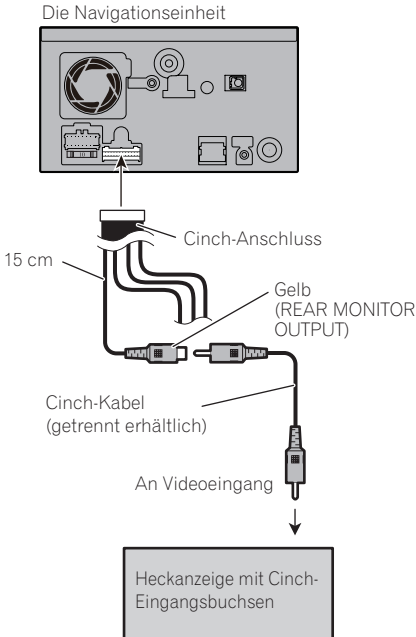

Bei Verwendung einer Heckanzeige, die an den hinteren Videoausgang angeschlossen ist

! WARNUNG
Installieren Sie die Heckanzeige NIEMALS so, dass der Fahrer während der Fahrt Videos oder Ähnliches sehen kann.

Dieser hintere Videoausgang des Navigationssystems ist bestimmt für den Anschluss einer Anzeige, damit die Mitfahrer auf den Rücksitzen die Videoquelle ansehen können. □

Bei Anschluss der externen Videokomponente

Gebrauch von "AV1-Eingang" (AV1)

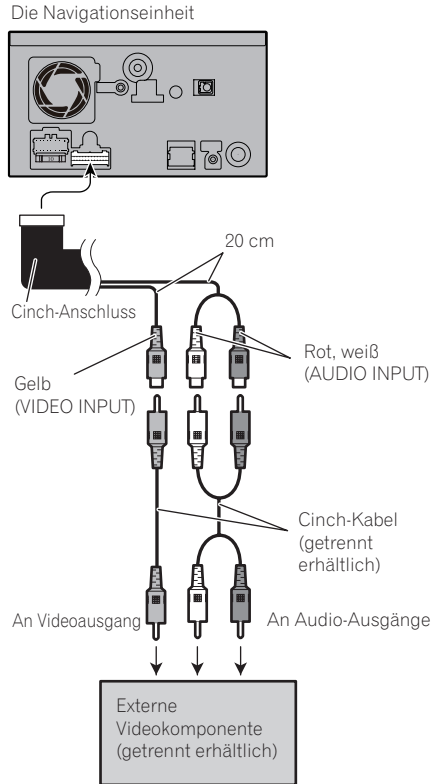

- Bei Anschluss der externen Videokomponente muss unter **[AV-Einstellungen]** die Einstellung **[AV1-Eingang]** auf **[Video]** gesetzt werden. (Einzelheiten siehe "Bedienungsanleitung".)

Gebrauch von "AV2-Eingang" (AV2)

Die Navigationseinheit

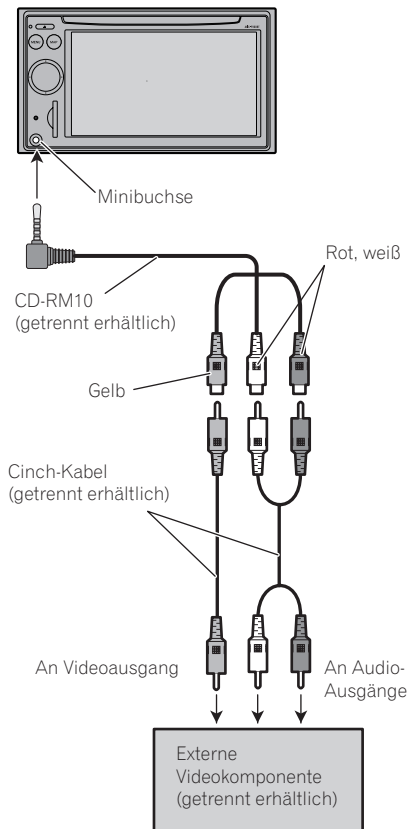

! VORSICHT

Verwenden Sie ein CD-RM10 (separat erhältlich) zur Verkabelung. Bei anderen Kabeln können unterschiedliche Belegungen zu Bild- und Tonstörungen führen.

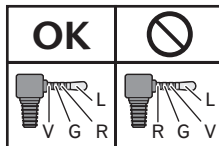

L : Audio links (Weiß)
R : Audio rechts (Rot)
V : Video (Gelb)
G : Masse



- Bei Anschluss der externen Videokomponente muss unter **[AV-Einstellungen]** die Einstellung **[AV2-Eingang]** auf **[Video]** gesetzt werden. (Einzelheiten siehe "Bedienungsanleitung".)

Vor der Installation zu beachten



WARNUNG

Pioneer rät nachdrücklich davon ab, Ihr Navigationssystem selbst einzubauen oder zu warten, da hierbei die Möglichkeit elektrischer Schläge und anderer Gefahren besteht. Einbau und Wartung des Navigationssystems sind deshalb dem autorisierten Pioneer-Kundendienst-Fachpersonal zu überlassen.



VORSICHT

- Dieses Produkt niemals an folgenden Orten oder in folgender Weise einbauen:
 - Plätze, an denen das Gerät bei einem plötzlichen Bremsmanöver Fahrer oder Mitfahrer verletzen kann.
 - Plätze, an denen es die Bedienung des Fahrzeugs behindern kann, wie z. B. auf dem Fußboden vor dem Fahrersitz oder dicht am Lenkrad oder Schalthebel.
- Vergewissern Sie sich vor dem Bohren von Löchern in Armaturenbrett oder sonstige Verkleidungen, dass sich dahinter keine Gegenstände befinden. Achten Sie darauf, dass Sie keine Kraftstoff- oder Bremsleitungen, elektronische Komponenten, Kommunikationsleitungen oder Stromkabel beschädigen.
- Bei der Verwendung von Schrauben darauf achten, dass diese keine elektrischen Kabel berühren. Kabel oder Isolierungen können durch Vibrationen beschädigt werden, was zu Kurzschlüssen oder anderen Beschädigungen des Fahrzeugs führen kann.
- Um einen korrekten Einbau zu gewährleisten, sind die mitgelieferten Teile entsprechend der jeweiligen Anleitung zu verwenden. Die Verwendung nicht mitgelieferter Teile kann zur Beschädigung des Produkts führen. Darüber hinaus können sich diese Teile lösen und den vorschriftsmäßig festen Sitz des Produkts lockern, was zur Funktionsbeeinträchtigung und erhöhter Verletzungsgefahr bei Unfällen führt.
- Um die Lenksäule oder den Gangschalthebel gewickelte Kabel sind extrem gefährlich. Dieses Produkt und seine Kabel so einbauen, dass der sichere Betrieb des Fahrzeugs nicht gestört oder behindert wird.
- Vergewissern Sie sich, dass sich die Kabel nicht in der Tür oder im Sitzverstellmechanismus verfangen und dadurch einen Kurzschluss auslösen können.
- Vergewissern Sie sich nach dem Einbau des Navigationssystems, dass alle anderen Vorrichtungen des Fahrzeugs ordnungsgemäß funktionieren.
- Evtl. werden Einbau und Einsatz dieses Systems in Ihrem Fahrzeug durch Gesetze verboten oder eingeschränkt. Bitte beachten Sie die jeweils gültigen Gesetze und Richtlinien bei der Verwendung, dem Einbau und dem Betrieb Ihres Navigationssystems.
- Bauen Sie dieses Navigationssystem nicht an Orten ein, wo es (i) die Sicht des Fahrers beeinträchtigt, (ii) die Leistung der eingebauten Sicherheitssysteme einschließlich Airbags und Warnleuchtschalter beeinträchtigt oder (iii) den Fahrer bei der sicheren Bedienung des Fahrzeugs einschränkt.
- Installieren Sie das Navigationssystem zwischen Fahrer- und Beifahrersitz, so dass Fahrer oder Beifahrer bei einer scharfen Bremsung nicht dagegen stoßen.

- **Bauen Sie das Navigationssystem niemals im Bereich des Armaturenbretts, einer Tür oder einer Säule ein, in dem sich bei einem Aufprall ein Airbag entfaltet. Einzelheiten zum Entfaltungsbereich der Frontairbags finden Sie im Benutzerhandbuch Ihres Fahrzeugs.**
- **Installieren Sie das Navigationssystem nicht an einer Stelle, wo es die Funktion eines Fahrzeugsystems, Airbags und Kopfstützen eingeschlossen, beeinträchtigen könnte.** 

Zur Vermeidung elektromagnetischen Rauschens

Um Störeinflüsse zu vermeiden sind die folgenden Bauteile so weit wie möglich von dem Navigationssystem, anderen Kabeln oder Leitungen zu installieren:

- Fernsehantenne und Antennenkabel
- Radioantenne (UKW, MW/LW) und Antennenkabel
- GPS-Antenne und Antennenkabel

Zusätzlich sollten Sie jedes Antennenkabel so weit wie möglich entfernt von anderen Antennenkabeln verlegen. Binden Sie Antennenkabel nicht zusammen und verlegen Sie sie nicht zusammen oder über Kreuz. Elektromagnetisches Rauschen erhöht die Fehlerwahrscheinlichkeit in der Ortsanzeige. 

Vor dem Einbau

- Wenden Sie sich an Ihren Fachhändler, wenn zum Einbau des Geräts Löcher gebohrt oder andere Veränderungen an Ihrem Auto vorgenommen werden müssen.
- Ehe Sie die Installation dieses Produkts abschließen, schließen Sie die Kabel provis-

risch an und vergewissern sich, dass die Verbindungen korrekt hergestellt werden und das System ordnungsgemäß arbeitet. 

Einbau dieses Navigationssystems

Hinweise zum Einbau

- Bauen Sie dieses Navigationssystem nicht an Plätzen ein, wo es hohen Temperaturen oder Feuchtigkeit ausgesetzt werden kann, wie z.B.:
 - Plätze in der Nähe einer Heizung, Lüftung oder Klimaanlage.
 - Plätze mit direkter Sonnenbestrahlung, wie z. B. auf dem Armaturenbrett.
 - Plätze, die Regenspritzern ausgesetzt sind, wie z. B. in Türnähe.
- Montieren Sie dieses Navigationssystem an einem Ort, der stabil genug ist, sein Gewicht zu tragen. Wählen Sie eine Position, an der dieses Navigationssystem sicher montiert werden kann und bauen Sie es fest ein. Wenn das Navigationssystem nicht fest montiert ist, kann der aktuelle Standort des Fahrzeugs nicht korrekt angezeigt werden.

Einbau

- Installieren Sie die Navigationseinheit horizontal auf einer Fläche innerhalb einer Toleranz von max. 0 Grad bis 30 Grad ein (mit max. 10 Grad nach links oder rechts). Eine nicht vorschriftsgemäße Montage der Einheit, bei der die Fläche außerhalb dieser Toleranz liegt, erhöht die Gefahr einer falschen Standortanzeige und einer verminderten Anzeigeleistung.

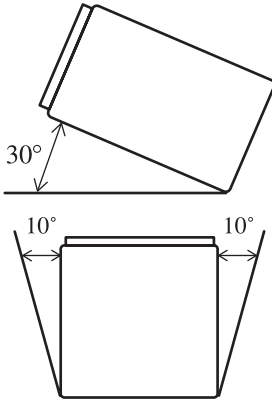

- Die Kabel dürfen die unten gezeigten Stellen nicht abdecken. Das ist wichtig, damit Wärme ungehindert von Verstärker und Navigationsgerät abgeleitet werden kann.

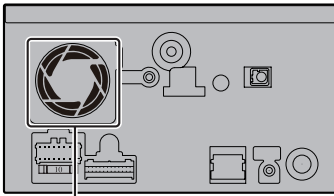

Diesen Bereich nicht abdecken.

- Der Halbleiter-Laser wird beschädigt, wenn er überhitzt wird, also bauen Sie die Navigationseinheit nirgends ein, wo es heiß ist, z. B. in der Nähe der Heizungsausgänge.

Mitgelieferte Teile

Mit einem (*) markierte Teile sind vorinstalliert.

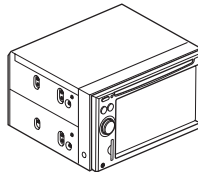

Die Navigationseinheit

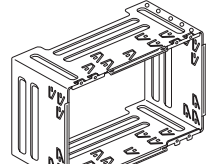

Halterung*

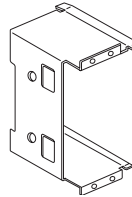

Seitenbügel*
(2 Stück)



Klemmschraube
(5 mm × 6 mm)
(8 Stück)



Senkschraube
(5 mm × 6 mm)
(4 Stück)



Schraube*
(3 mm × 6 mm)
(8 Stück)



Befestigungsschraube
für Seitenhalterung*
(5 mm × 6 mm)
(4 Stück)

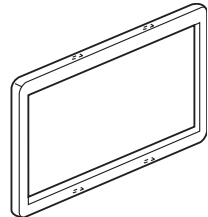

Abdeckring

Vor der Installation des Navigationsgerätes

● Halterung entfernen.

Zum Entfernen der Halterung lösen Sie die Schrauben (3 mm × 6 mm).

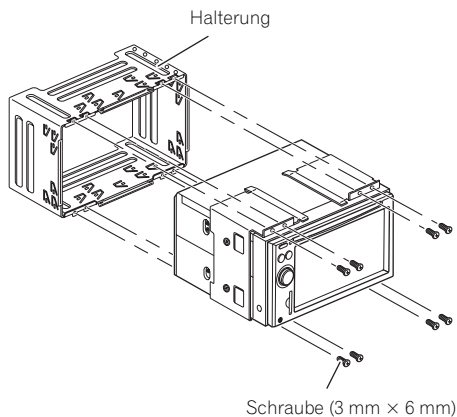

Installation mit Halterung und Seitenbügel

1 Halterung im Armaturenbrett installieren.

Nachdem Sie die Halterung in das Armaturenbrett eingesetzt haben, biegen Sie zur Fixierung die entsprechenden Haltetaschen zurück. Welche dies sind, richtet sich nach der Stärke des Armaturenbrettmaterials. (Sorgen Sie durch Rückbiegen der oberen und unteren Haltetaschen für eine absolut feste Installation des Navigationsgerätes. Zum sicheren Fixieren des Gerätes biegen Sie die Laschen um 90 Grad zurück.)

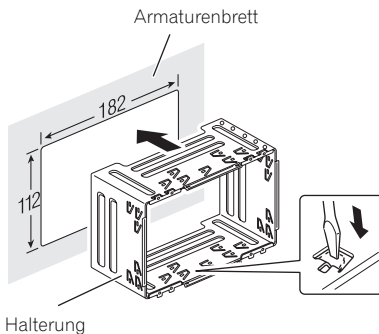

2 Installieren Sie das Navigationsgerät und ziehen Sie die Schrauben an.

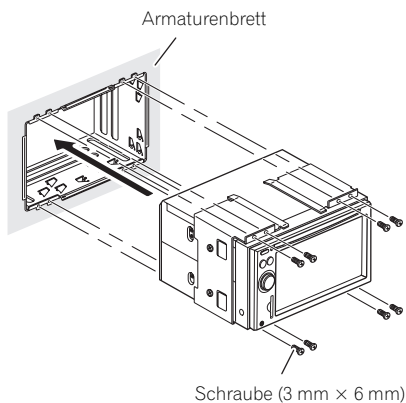

Einbau

3 Bringen Sie den Abdeckring an.

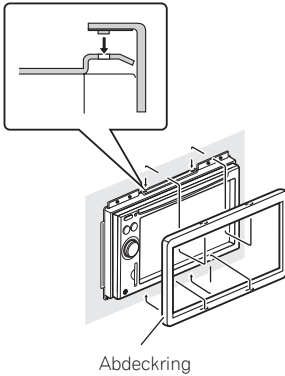

Installation mit Hilfe der Schraubenbohrungen an der Seite des Navigationsgerätes

1 Entfernen Sie die Seitenbügel.

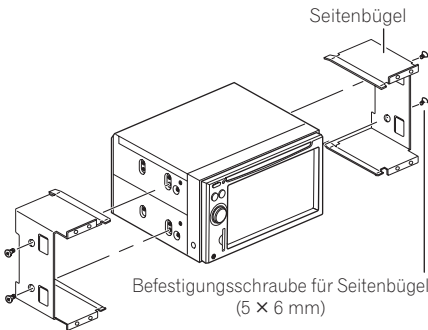

2 Navigationsgerät an den vorinstallierten Radio-Montagebügeln anbringen.

Positionieren Sie das Navigationsgerät so, dass die Schraubenbohrungen über den Schraubenbohrungen des Bügels liegen, und ziehen Sie die Schrauben an drei bis vier Stellen an jeder Seite an.

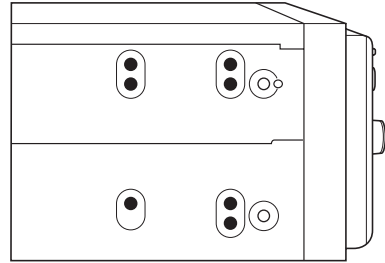

Falls die Sperre im Weg sein sollte, biegen Sie diese nach unten.

Vorinstallierte Radio-Montagebügel

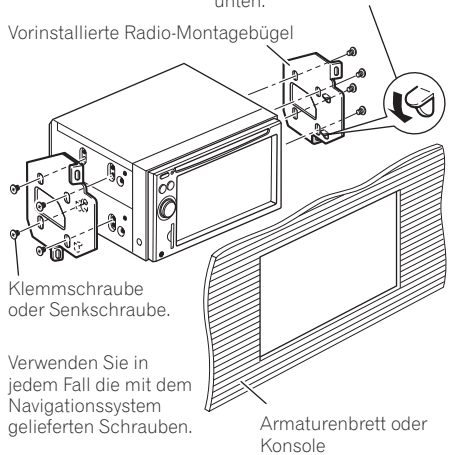

Einbau der GPS-Antenne



VORSICHT

Das GPS-Antennenkabel darf nicht verkürzt oder verlängert werden. Veränderungen am Antennenkabel können zu einem Kurzschluss oder einer Funktionsstörung und dauerhaften Beschädigung des Navigationssystems führen.

Hinweise zur Befestigung

- Die Antenne ist auf einer ebenen Fläche zu befestigen, die für Funkwellen gut zugänglich sein sollte. Der Empfang der Signale durch die Antenne ist nur möglich, wenn die vom Satelliten gesendeten Signale nicht blockiert werden. Für optimalen Empfang empfiehlt sich eine Befestigung auf dem Wagendach oder auf dem Kofferraumdeckel.

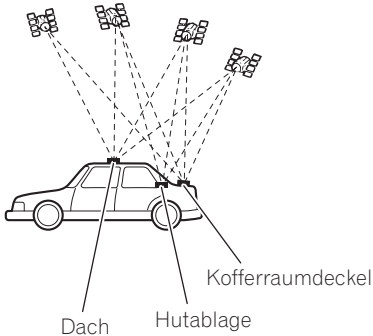

- Bei der Befestigung der GPS-Antenne im Fahrzeuginnenraum unbedingt das mitgelieferte Metallblech verwenden, da sich andernfalls kein guter Empfang erzielen lässt.
- Das Metallblech nicht kleiner schneiden, da hierdurch die Empfangsempfindlichkeit der GPS-Antenne geschwächt wird.
- Beim Entfernen der GPS-Antenne nicht am Antennenkabel ziehen. Der an der Antenne

angebrachte Magnet ist stark, wodurch sich das Kabel lösen könnte.

- Die GPS-Antenne wird mit dem Magneten befestigt. Beim Anbringen der GPS-Antenne die Lackierung nicht beschädigen.
- Eine an der Außenseite des Wagens angebrachte GPS-Antenne ist vor dem Fahren durch eine Waschanlage abzunehmen und im Fahrzeuginnenraum zu verwahren. Andernfalls kann sich die Antenne beim Waschen lösen und den Lack des Wagens verkratzen.
- Die GPS-Antenne nicht lackieren, um eine Minderung der Antennenleistung zu vermeiden.

Mitgelieferte Teile



GPS-Antenne



Metallblech



Kabelklemme (5 Stück)



Wasserfestes Polster

Einbau der Antenne im Fahrzeuginnenraum (auf der Hutablage)

Das Metallblech auf einer möglichst ebenen Fläche befestigen, an der die GPS-Antenne zum Fenster gerichtet ist. Die GPS-Antenne auf dem Metallblech platzieren. (Die Befestigung erfolgt durch Magnethaftung.)

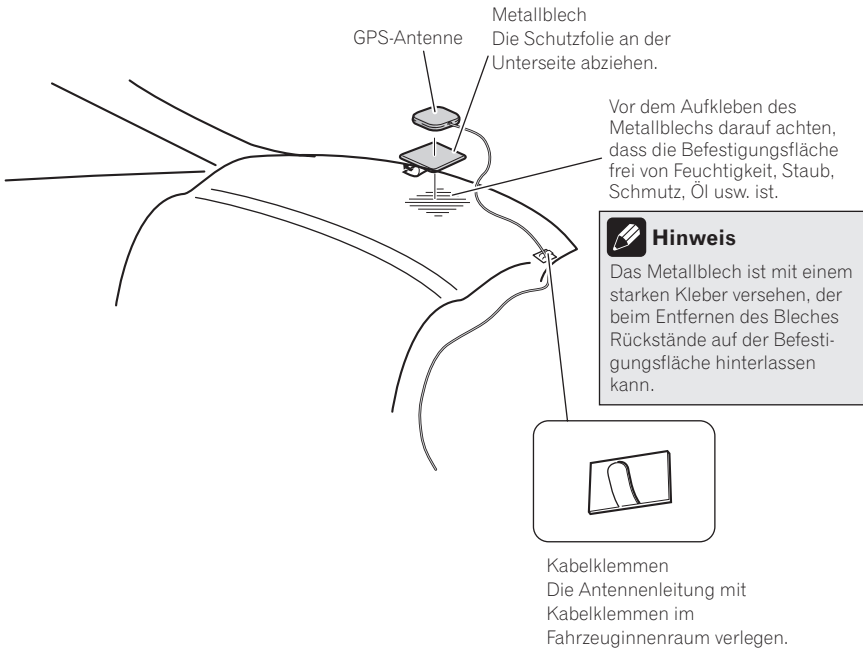

Einbau der Antenne außen am Fahrzeug (an der Karosserie)

Die GPS-Antenne auf einer möglichst ebenen Fläche anbringen, wie z. B. auf dem Dach oder dem Kofferraumdeckel. (Die Befestigung erfolgt durch Magnethaftung.)

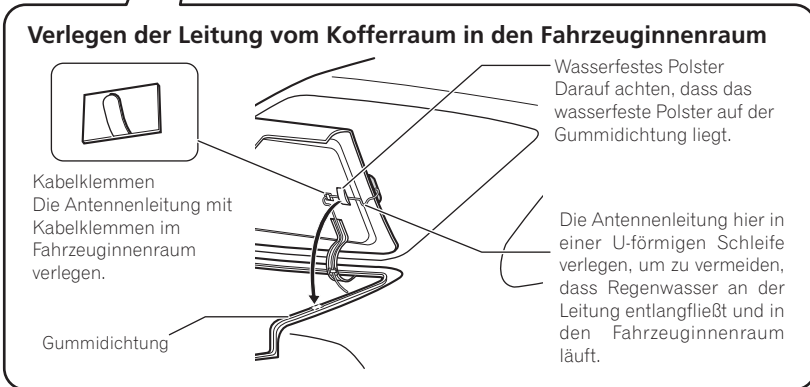

Einbau

Einbau des Mikrofons

- Bauen Sie das Mikrofon so ein, dass die Richtung und der Abstand zum Fahrer ideal sind, um die Stimme des Fahrers optimal zu empfangen.
- Schalten Sie das Navigationssystem aus, bevor Sie das Mikrofon anschließen. (ACC OFF)

Mitgelieferte Teile



Mikrofon

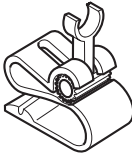

Mikrofon-Clip



Doppelseitiges Klebeband

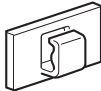

KabelKlemme (5 Stück.)

Montage an der Sonnenblende

1 Montieren Sie das Mikrofon im Mikrofon-Clip.

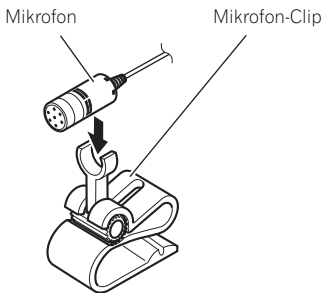

2 Befestigen Sie den Mikrofon-Clip an der Sonnenblende.

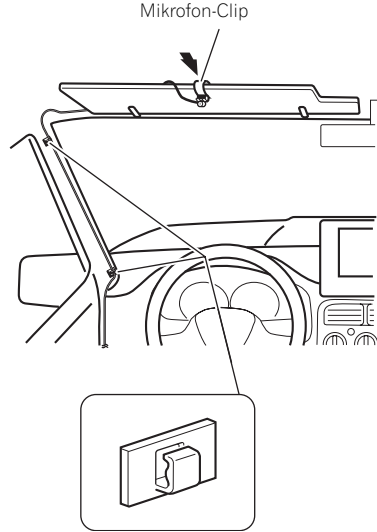

Kabelklemmen
Die Antennenleitung mit Kabelklemmen im Fahrzeuginnenraum verlegen.

Montieren Sie das Mikrofon auf der nach oben gerichteten Sonnenblende. Bei heruntergeklappter Sonnenblende wird die Stimme des Fahrers nicht erkannt.

Montage auf der Lenksäule

1 Montieren Sie das Mikrofon im Mikrofon-Clip.

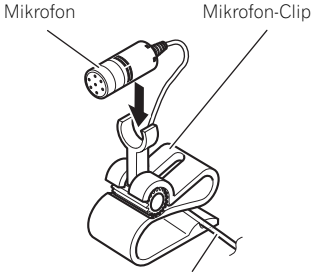

Passen Sie das Mikrofonkabel in der Rille ein.

2 Montieren Sie den Mikrofon-Clip auf der Lenksäule.



Montieren Sie den Mikrofon-Clip auf der Lenksäule, aber nicht auf dem Lenkrad.

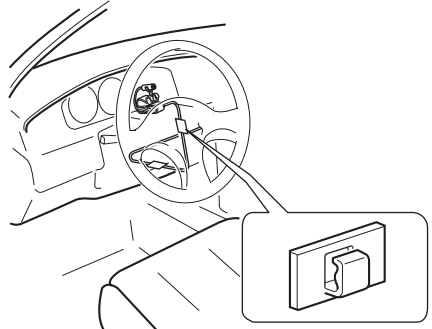

Kabelklemmen
Die Antennenleitung mit Kabelklemmen im Fahrzeuginnenraum verlegen.

Anpassen des Mikrofonwinkels

Der Mikrofonwinkel kann durch Versetzen der Mikrofonklammer nach vorn oder nach hinten angepasst werden.

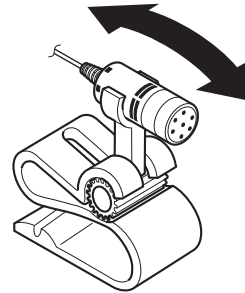

Nach der Installation

Nach dem Einbau dieses Navigationssystems

1 Batterie erneut anschließen.

Vergewissern Sie sich, dass alle Anschlüsse in Ordnung sind und dieses Produkt korrekt eingebaut ist. Hiernach alle zuvor ausgebauten Fahrzeugteile wieder befestigen. Anschließend das negative (-) Batteriekabel wieder an den Minuspol (-) der Fahrzeugbatterie anschließen.

2 Den Motor anlassen.

3 Drücken Sie die RESET-Taste.

Drücken Sie die **RESET**-Taste am Navigationsgerät mit einem spitzen Gegenstand (z. B. Kugelschreiberspitze) ein.

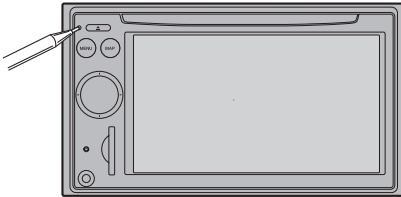

4 Nehmen Sie die folgenden Einstellungen vor:

- ➔ Einzelheiten zu Bedienfunktionen siehe "Bedienungsanleitung".
- 1 Stellen Sie die Sprache ein.
- 2 Fahren Sie auf einer freien Straße, bis das GPS-Signal normal empfangen wird.
- 3 Nehmen Sie erforderliche Einstellungen vor.
 - Einstellen der Uhrzeit
 - Einstellen der Einheiten, des Datumsformats usw.
 - Ändern anderer Einstellungen je nach Bevorzugung



Hinweis

Nach dem Einbau dieses Navigationssystems an einem sicheren Ort die korrekte Funktion des Fahrzeugs überprüfen. ■

01 INFORMATION IMPORTANTE
A PROPOS DE VOTRE NOUVEAU SYSTEME
DE NAVIGATION ET DE CE MANUEL **91**

02 IMPORTANTES MESURES DE SECURITE
VEUILLEZ LIRE TOUTES LES EXPLICATIONS
RELATIVES A VOTRE SYSTEME DE
NAVIGATION ET LES CONSERVER POUR
VOUS Y REFERER PAR LA SUITE **92**

03 Branchement du système
Précautions à prendre avant de brancher le
système **93**

Avant de raccorder ce produit **94**

Pour éviter toute détérioration **94**

- Remarque concernant le câble bleu **94**
- Remarque concernant le câble bleu/blanc **95**

Pièces fournies **95**

Branchement du système **96**

Branchement du cordon d'alimentation
(1) **98**

Branchement du cordon d'alimentation
(2) **100**

Branchement d'un amplificateur de
puissance vendu séparément **102**

Branchement d'une caméra de
rétrovisée **104**

Connexion de l'écran arrière **105**
– Utilisation d'un écran arrière raccordé
à la sortie vidéo arrière **105**

Branchement d'un appareil vidéo
externe **105**
– Utilisation de "Entrée AV1" (AV1) **105**
– Utilisation de "Entrée AV2" (AV2) **106**

04 Installation
Précautions à prendre avant
l'installation **107**

Pour protéger le système de navigation
contre les parasites
électromagnétiques **108**

Avant de procéder à l'installation **108**

Installation de ce système de
navigation **108**

- Remarques sur l'installation **108**
- Pièces fournies **109**
- Avant d'installer cette unité de navigation **110**
- Installation avec le support et le support latéral **110**

- Installation en utilisant les trous de vis sur les côtés de cette unité de navigation **111**

Installation de l'antenne GPS **112**

- Remarques sur l'installation **112**
- Pièces fournies **112**
- Installation de l'antenne à l'intérieur du véhicule (sur la tablette arrière) **113**
- Installation de l'antenne à l'extérieur du véhicule (sur la carrosserie) **114**

Installation du microphone **115**

- Pièces fournies **115**
- Installation sur le pare-soleil **115**
- Installation sur la colonne de direction **116**
- Réglage de l'angle du microphone **116**

05 Après l'installation
Après installation de ce système de
navigation **117**

INFORMATION IMPORTANTE**A PROPOS DE VOTRE NOUVEAU SYSTEME DE NAVIGATION ET DE CE MANUEL**

- La fonction de navigation de ce produit (et la caméra de rétrovisée en option le cas échéant) est uniquement destinée à vous assister lors de la conduite de votre véhicule. Elle n'autorise en aucun cas un relâchement de votre attention, de votre jugement et de votre vigilance pendant la conduite.
- N'utilisez jamais le présent système de navigation en cas d'urgence pour vous rendre à l'hôpital ou dans une station de police. Veuillez le cas échéant appeler le numéro d'urgence du service concerné.
- N'utilisez jamais le présent système de navigation (ou la caméra de rétrovisée en option le cas échéant) s'il risque de perturber votre attention et de nuire à une conduite sécurisée de votre véhicule. Les restrictions en vigueur en matière de circulation doivent toujours avoir la priorité sur les indications de guidage données par ce produit. Respectez toujours le code de la route et les restrictions en matière de circulation, même en cas d'indication contraire du produit.
- Ce manuel explique comment installer le système de navigation dans votre véhicule. Le fonctionnement du système de navigation est expliqué dans les manuels séparés du système de navigation.
- N'installez pas ce produit à un endroit où il risque (i) d'entraver la visibilité du conducteur, (ii) de réduire l'efficacité des systèmes de commande des fonctions de sécurité du véhicule, y compris les airbags, les boutons de commande des feux de détresse ou (iii) d'empêcher le conducteur de conduire en toute sécurité le véhicule. Dans certains cas, l'installation de ce produit s'avère im-

possible en raison du type de véhicule ou de la forme de l'habitacle du véhicule. □

IMPORTANTES MESURES DE SECURITE

VEUILLEZ LIRE TOUTES LES EXPLICATIONS RELATIVES A VOTRE SYSTEME DE NAVIGATION ET LES CONSERVER POUR VOUS Y REFERER PAR LA SUITE

- 1 Lisez attentivement le contenu du présent manuel avant d'installer votre système de navigation.
- 2 Conservez ce manuel à portée de main pour vous y référer ultérieurement.
- 3 Tenez compte de tous les avertissements formulés dans ce manuel et respectez soigneusement les consignes.
- 4 Dans certaines circonstances, ce système de navigation peut afficher des informations erronées à propos de la position de votre véhicule, de la distance des objets affichés sur l'écran et des directions de la boussole. En outre, le système comporte certaines limitations, telles que l'incapacité de signaler les rues à sens unique, les restrictions temporaires à la circulation et les zones où la circulation peut devenir dangereuse. Veuillez faire appel à votre propre jugement en fonction de la situation réelle.
- 5 Comme tout autre accessoire de l'habitacle, le système de navigation ne doit pas détourner votre attention ni nuire à la sécurité de la conduite. Si vous éprouvez des difficultés à utiliser le système ou à lire l'écran, effectuez les réglages nécessaires après vous être garé dans un endroit sûr.
- 6 Veillez à toujours attacher votre ceinture de sécurité sur la route. En cas d'accident, le port de la ceinture peut réduire considérablement la gravité des blessures.
- 7 Dans certains pays, les législations restreignent l'emplacement et l'utilisation du système de navigation dans votre véhicule. Veuillez vous conformer à toutes les lois et réglementations en vigueur lors de l'installation

et du fonctionnement de votre système de navigation.



AVERTISSEMENT

N'essayez pas d'installer ou d'entretenir vous-même votre système de navigation. L'installation et l'entretien effectués par un personnel non formé et non compétent en équipements électroniques et accessoires pour automobiles peuvent être dangereux car il y a risque d'électrocution et d'autres accidents. ■

Branchement du système

Précautions à prendre avant de brancher le système



AVERTISSEMENT

Pioneer vous déconseille d'installer vous-même votre système de navigation. Nous vous recommandons de confier l'installation uniquement à un personnel de service Pioneer agréé, qui a été spécialement formé et est expérimenté en matière de systèmes électroniques mobiles, de montage et d'installation de ce type de produit. **NE TENTEZ JAMAIS D'EFFECTUER VOUS-MÊME L'ENTRETIEN OU DE DEPANNER CE SYSTEME DE NAVIGATION.** L'installation ou l'entretien de ce produit et des câbles de raccordement vous exposent à des décharges électriques ou autres dangers, et risquent de provoquer des détériorations du système de navigation non couvertes par la garantie.



ATTENTION

- Si vous décidez de réaliser l'installation vous-même, et possédez une expérience spéciale en installation d'électronique automobile, veuillez suivre attentivement toutes les étapes du manuel d'installation.
- Attachez tous les fils avec des colliers ou des serre-câbles. Ne laissez aucun fil à nu.
- Ne raccordez pas directement le fil jaune conducteur de ce produit à la batterie du véhicule. Si ce fil conducteur est directement raccordé à la batterie, les vibrations du moteur peuvent finir par user les câbles au niveau de la jonction avec l'habitacle et provoquer un défaut d'isolation. Si l'isolation du fil conducteur jaune se déchire sous l'effet du contact avec des pièces métalliques, il peut en résulter un court-circuit extrêmement dangereux.
- Il est extrêmement dangereux de laisser les câbles s'enrouler autour de la colonne

de direction ou du levier de vitesse. Assurez-vous d'installer ce produit, ses câbles et les raccordement de telle façon qu'ils n'obstrue pas ni gêne la conduite.

- Veillez à ce que la trajectoire des câbles et des fils n'interfère pas avec les pièces en mouvement du véhicule. Fixez les câbles de manière à les empêcher d'être happés par, notamment, le volant, le levier de vitesse, le frein à main, les glissières de siège, les portes, ou tout autre élément de commande du véhicule.
- La trajectoire des fils ne doit pas être exposée à des températures élevées. Si l'isolation s'échauffe, les fils risquent d'être endommagés, ce qui peut entraîner un court-circuit ou un dysfonctionnement, et endommager définitivement le produit.
- Ne coupez pas le câble de l'antenne GPS et n'utilisez pas de prolongateur. Une telle modification pourrait provoquer un court-circuit ou un dysfonctionnement.
- Ne raccourcissez aucun fil conducteur. Vous risquez sinon de provoquer un dysfonctionnement du circuit de protection (porte-fusibles, résistance de fusible ou filtre, etc.).
- N'utilisez jamais le cordon d'alimentation du système d'alimentation pour raccorder d'autres appareils électriques. La capacité du cordon serait dépassée, ce qui provoquerait une surchauffe.
- Le fil conducteur noir est mis à la masse. Veuillez mettre à la masse ce fil conducteur séparément de la masse des produits haut courant tels que les amplificateurs de puissance. Ne reliez pas plus d'un produit à la masse d'un autre produit. Par exemple, vous devez relier à la masse chaque unité d'amplificateur séparément de la masse de l'unité déportée. Le fait de raccorder les masses ensemble risque de provoquer un incendie et/ou d'endommager les produits, si les fils de masse sont déconnectés. ▣

Avant de raccorder ce produit

- Ce produit est destiné aux véhicules avec une batterie de 12 V, avec pôle négatif à la masse. Contrôlez la tension de la batterie de votre véhicule avant l'installation.
- Afin d'éviter tout risque de court-circuit, débranchez le câble de la borne négative (-) de la batterie avant de commencer la pose.

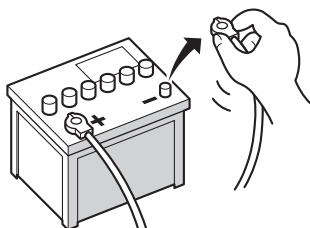

Pour éviter toute détérioration

⚠ AVERTISSEMENT

- **Lors du remplacement du fusible, veuillez à utiliser seulement un fusible du calibre indiqué sur le porte-fusible.**
 - Pour débrancher un connecteur, tirez le connecteur proprement dit et non son fil pour éviter de l'arracher.
 - Ce produit ne peut pas être installé dans un véhicule qui ne possède pas de position ACC (accessoire) sur le commutateur d'allumage.



Position ACC



Pas de position ACC

- Pour éviter les courts-circuits, recouvrez les fils déconnectés par du ruban isolant. Il est particulièrement important d'isoler tous les fils conducteurs de haut-parleur dénudés pour éviter tout risque de court-circuit.
- Raccordez les connecteurs de même couleur au port de couleur correspondant, c'est-à-dire le connecteur bleu au port bleu, le noir au noir, etc.
- Pour raccorder l'amplificateur de puissance à d'autres unités, veuillez vous reporter au manuel d'utilisation concerné.
- Un circuit BPTL unique étant employé, ne reliez pas directement l'extrémité du fil conducteur de haut-parleur \ominus ou ne reliez pas les extrémités des fils conducteurs de haut-parleur \ominus ensemble. Veillez à relier l'extrémité \ominus du fil conducteur de haut-parleur à l'extrémité \ominus du fil conducteur de haut-parleur de ce système de navigation.
- Si la fiche femelle RCA de ce produit ne va pas être utilisée, ne pas retirer les capuchons fixés à l'extrémité du connecteur.
- Ne raccordez jamais les haut-parleurs à un canal d'une puissance de sortie inférieure à 50 W ou d'une impédance non comprise dans la plage de 4 ohms à 8 ohms caractéristique de votre système de navigation. Si la puissance et/ou l'impédance des haut-parleurs branchés sont différentes de celles prescrites, les haut-parleurs peuvent s'enflammer, émettre de la fumée ou s'endommager.

Remarque concernant le câble bleu

- Un signal est sorti par le câble bleu pour commander l'antenne de votre véhicule. La synchronisation dépend du réglage. (Pour en savoir plus sur le changement du mode [Ctrl ant.], reportez-vous au "Manuel de fonctionnement".)

Branchement du système

- Lorsque le mode **[Ctrl ant.]** est réglé sur **[Radio]**, l'antenne du véhicule peut être escamotée ou éteinte en suivant les instructions ci-dessous.
 - Remplacez la source radio (PO/GO ou FM) par une autre source.
 - Éteindre la source
 - Éteindre le contacteur d'allumage (ACC OFF)
- Si le mode **[Ctrl ant.]** est réglé sur **[Alimentation]**, l'antenne du véhicule peut uniquement être escamotée ou éteinte lorsque le contacteur d'allumage est éteint (ACC OFF).
- Ne connectez pas ce câble au terminal de commande du système des amplificateurs extérieurs de puissance.
- Assurez-vous de ne pas utiliser ce câble comme câble d'alimentation pour l'antenne automatique ou l'amplificateur d'antenne. Une telle connexion pourrait causer un appel de courant excessif et un mauvais fonctionnement.

Remarque concernant le câble bleu/blanc

- Lorsque le contacteur d'allumage est sur marche (ACC ON), un signal de commande est émis par le biais du fil bleu/blanc. Raccordez-le à une borne de commande à distance du système d'amplificateur de puissance externe (max. 300 mA 12 V CC). Le signal de commande est émis par le biais du fil bleu/blanc, même si la source audio est désactivée.
- Ne connectez pas ce câble au terminal de commande du relais d'antenne automatique ou au terminal de commande d'alimentation de l'amplificateur d'antenne.
- Assurez-vous de ne pas utiliser ce câble comme câble d'alimentation pour les amplificateurs extérieurs. Une telle connexion

pourrait causer un appel de courant excessif et un mauvais fonctionnement. ■

Pièces fournies

Les pièces marquées (*) ne sont pas fournies avec le AVIC-F700BT.

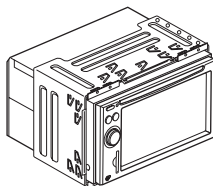

Unité de navigation

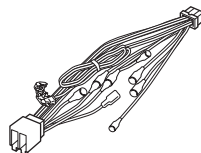

Cordon d'alimentation



Connecteur*

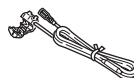

Câble de rallonge
(pour signal de marche
arrière)

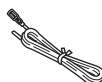

Câble de rallonge*
(pour signal de vitesse)



Antenne GPS

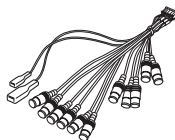

Connecteur RCA



Microphone



Branchement du système

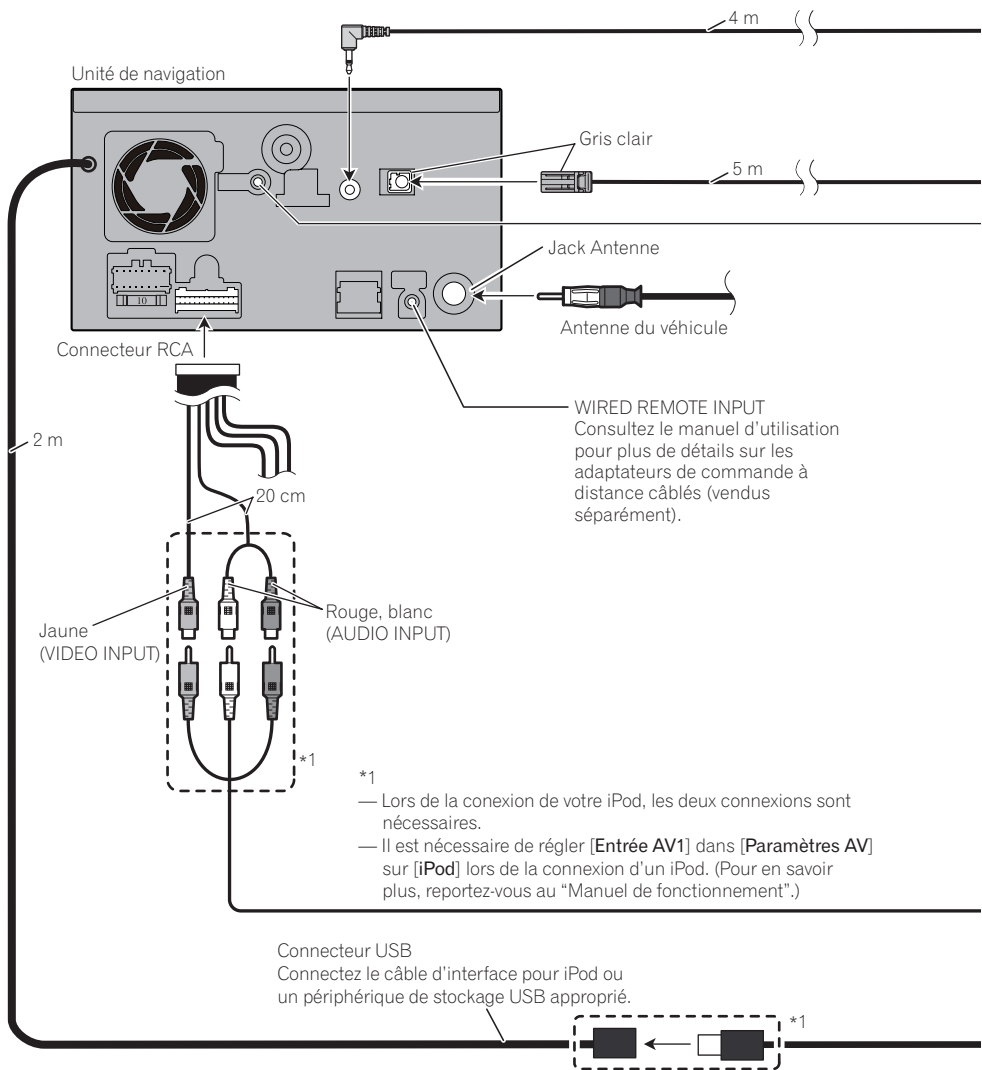

Branchement du système

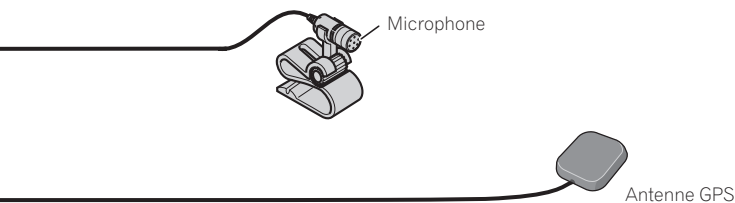

DIGITAL OUT

Cette borne permet le raccordement d'autres appareils. Si l'installation concerne le produit seul, elle ne doit pas être utilisée.



AVERTISSEMENT

- Pour éviter tout risque d'accident et de violation des lois en vigueur, ce produit ne doit jamais être utilisé pendant la conduite, hormis à des fins de navigation. De plus, les écrans arrière ne doivent pas se trouver à un endroit où ils risquent de détourner l'attention du conducteur.
- Dans certains pays, la visualisation d'images à l'intérieur d'un véhicule est interdite, aussi bien pour le conducteur que pour les passagers. Si de telles réglementations s'appliquent, vous devez vous y conformer, et la source vidéo de ce produit ne doit pas être utilisée.

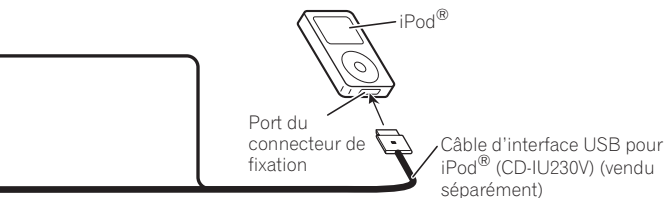

Remarque

Pour en savoir plus sur le fonctionnement et la compatibilité, reportez-vous au "Manuel de fonctionnement".



Branchement du cordon d'alimentation (1)

Remarque

La fonction du *3 et du *5 peut différer en fonction du type de véhicule. Dans ce cas, assurez-vous que *2 est connecté à *5 et *4 à *3.

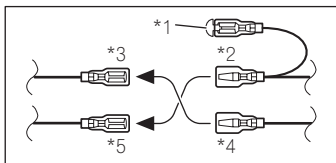
**Remarques**

- Quand un haut-parleur d'extrêmes graves (*9) est connecté à ce système de navigation à la place du haut-parleur arrière, changez le réglage de sortie arrière dans le Réglages initiaux. (Reportez-vous au "Manuel de fonctionnement".) La sortie pour haut-parleur d'extrêmes-graves du système de navigation est monaurale.
- En cas d'utilisation d'un haut-parleur d'extrêmes-graves de 70W (2 Ω), veillez à connecter les fils violet et violet/noir de ce système de navigation. Ne rien connecter sur les fils Vert et Vert/noir.

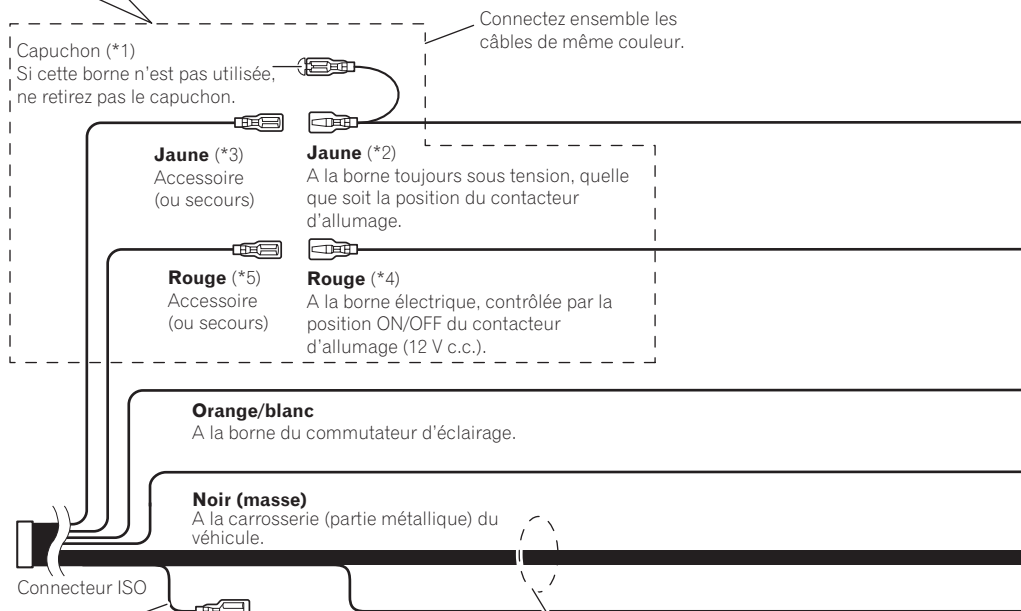
**Jaune/noir**

Si le véhicule peut envoyer un signal muet à ce terminal, la fonction muet peut être activée sur ce système de navigation lorsque le terminal est connecté à*8.

Remarque

Sur certains véhicules, le connecteur ISO peut être divisé en deux. Dans ce cas, assurez-vous que les deux connecteurs sont branchés.

Câbles de liaison aux haut-parleurs

- Blanc: Avant gauche ⊕
Blanc/noir: Avant gauche ⊖
Gris: Avant droit ⊕
Gris/noir: Avant droit ⊖
Vert: Arrière gauche ⊕ ou haut-parleur d'extrêmes graves ⊕ (*9)
Vert/noir: Arrière gauche ⊖ ou haut-parleur d'extrêmes graves ⊖ (*9)
Violet: Arrière droit ⊕ ou haut-parleur d'extrêmes graves ⊕ (*9)
Violet/noir: Arrière droit ⊖ ou haut-parleur d'extrêmes graves ⊖ (*9)

Branchement du système

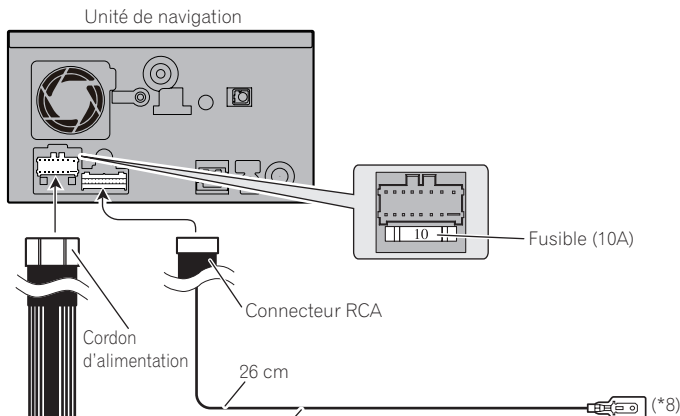

Jaune/noir

Si vous utilisez un équipement doté d'une fonction de sourdine, branchez-le au câble de mise en sourdine audio. Sinon, laissez libre le câble de mise en sourdine audio.

Remarque

La source audio est mise en sourdine ou le son est atténué, alors que les sons suivants ne seront pas coupés ni atténués. (Pour en savoir plus, reportez-vous au "Manuel de fonctionnement".)

- guidage vocal de la navigation
- Sonnerie d'appel entrant et voix de l'interlocuteur du téléphone portable qui est connecté à ce système de navigation via la technologie sans fil Bluetooth

Remarque

L'antenne se rétracte automatiquement, mais la temporisation dépend du réglage.

Bleu (*6)

Bleu (*7)

A la borne de commande du relais de l'antenne motorisée (max. 300 mA 12 V c.c.).

La position des broches du connecteur ISO diffère en fonction du type de véhicule. Branchez *6 et *7 lorsque la broche 5 est de type commande par antenne. Pour les autres types de véhicule, ne branchez jamais *6 et *7.



Branchement du cordon d'alimentation (2)

Conducteur de circuit de détection de vitesse

Ordinateur de contrôle d'injection

Connecteur

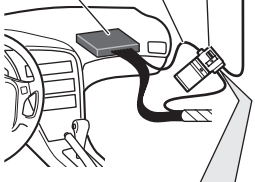

3 m

Entrée rose (CAR SPEED SIGNAL INPUT)

Cette connexion n'est pas nécessaire pour le AVIC-F700BT. Le système de navigation mobile est connecté ici pour détecter la distance de déplacement du véhicule. Connectez toujours le circuit de détection de la vitesse du véhicule. Si vous ne faites pas cette connexion, les erreurs de l'affichage des locations risquent d'augmenter.

⚡ AVERTISSEMENT

UNE CONNEXION INAPPROPRIÉE RISQUE D'ENTRAÎNER DES DOMMAGES SÉRIEUX OU DES BLESSURES DUES À UN CHOC ÉLECTRIQUE, DES INTERFÉRENCES AVEC LE FONCTIONNEMENT DU SYSTÈME DE FREINAGE ANTIBLOQUE DU VÉHICULE, AVEC LA BOÎTE DE VITESSE AUTOMATIQUE ET AVEC LES INDICATIONS DU COMPTEUR DE VITESSE.

⚠ ATTENTION

Il est vivement recommandé de connecter le câble d'impulsion de vitesse pour une meilleure précision de navigation et une plus grande efficacité.

✍ Remarque

La position du circuit de détection de vitesse et la position du frein de stationnement peuvent varier en fonction du modèle du véhicule. Pour plus de détails, consultez votre revendeur Pioneer agréé ou un installateur professionnel.

Méthode de connexion

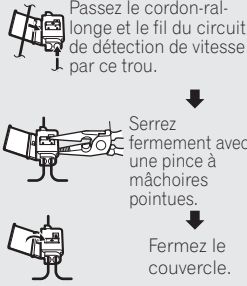

1. Passez le cordon-rallonge et le fil du circuit de détection de vitesse par ce trou.

2. Serrez fermement avec une pince à mâchoires pointues.

3. Fermez le couvercle.

Vert clair

Utilisé pour détecter l'état ON/OFF du frein à main. Ce conducteur doit être raccordé sur l'alimentation du contacteur de frein à main.

Si cette connexion est omise ou mal faite, certaines fonctions du système de navigation ne seront pas utilisables.

⚠ AVERTISSEMENT

LE FIL VERT CLAIR DU CONNECTEUR D'ALIMENTATION EST CONÇU POUR DÉTECTER L'ÉTAT DE STATIONNEMENT ET DOIT ÊTRE BRANCHÉ CÔTÉ ALIMENTATION ÉLECTRIQUE DU CONTACTEUR DE FREIN À MAIN. UNE CONNEXION OU UNE UTILISATION INAPPROPRIÉES DE CE FIL PEUVENT ÊTRE ILLEGALES À L'ÉGARD DE LA LOI EN VIGUEUR ET RISQUENT D'ENTRAÎNER DES BLESSURES SÉRIEUSES OU DES DOMMAGES.

Méthode de connexion

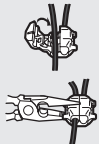

1. Attachez le fil d'alimentation du contacteur de frein à main.

2. Serrez fermement avec une pince à mâchoires pointues.

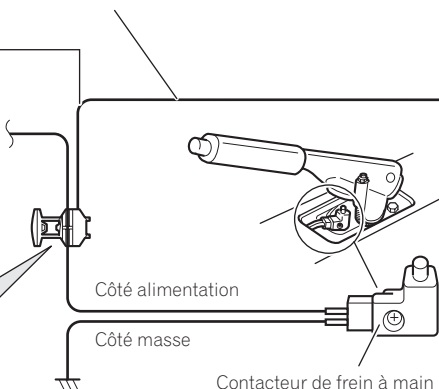

Branchement du système

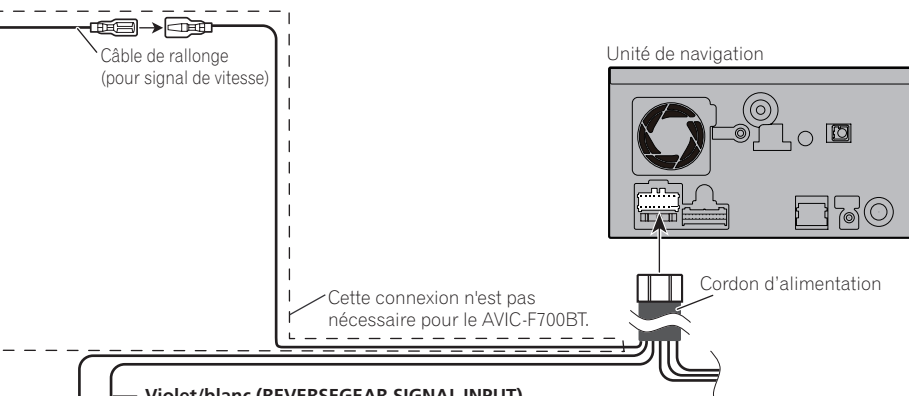

Violet/blanc (REVERSEGEAR SIGNAL INPUT)

Cette connexion est effectuée de sorte que le système de navigation puisse détecter si le véhicule avance ou recule. Raccordez le cordon violet/blanc au cordon dont la tension change quand le levier de vitesse est mis en marche arrière. S'il n'est pas correctement connecté, le capteur peut ne pas bien détecter les mouvements de marche avant/arrière de votre véhicule. La position du véhicule détectée par le capteur risque par conséquent de différer de la position réelle.



Remarque

Si vous utilisez une caméra de rétrovisée, vous devez raccorder ce câble. L'affichage des images de la caméra de rétrovisée est sinon impossible.



ATTENTION

N'utilisez que le câble de rallonge fourni. L'utilisation d'un autre câble peut entraîner un incendie, de la fumée et/ou l'endommagement du système de navigation.

Méthode de connexion



Attachez le conducteur du feu de recul.

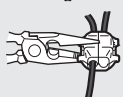

Serrez fermement avec une pince à mâchoires pointues.

Conducteur du feu de recul

Resistance de fusible

Câble de rallonge (pour signal de marche arrière) 5 m

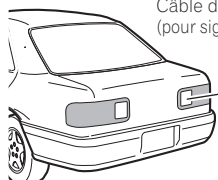

Vérifiez la position du feu de recul de votre véhicule (celui qui s'allume quand le levier de vitesse est mis en marche arrière [R]) et localisez le conducteur du feu de recul dans le coffre.

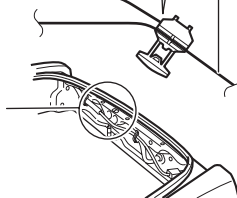

Branchement d'un amplificateur de puissance vendu séparément

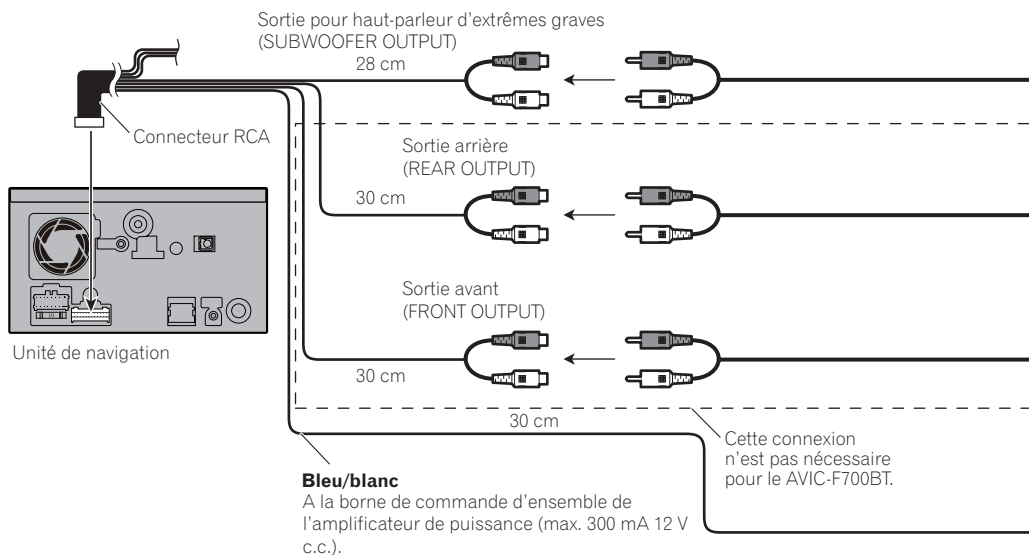

Remarque

Vous pouvez changer la sortie RCA du haut-parleur d'extrêmes graves en fonction de votre système de haut-parleur d'extrêmes graves. (Reportez-vous au "Manuel de fonctionnement".)

Branchement du système

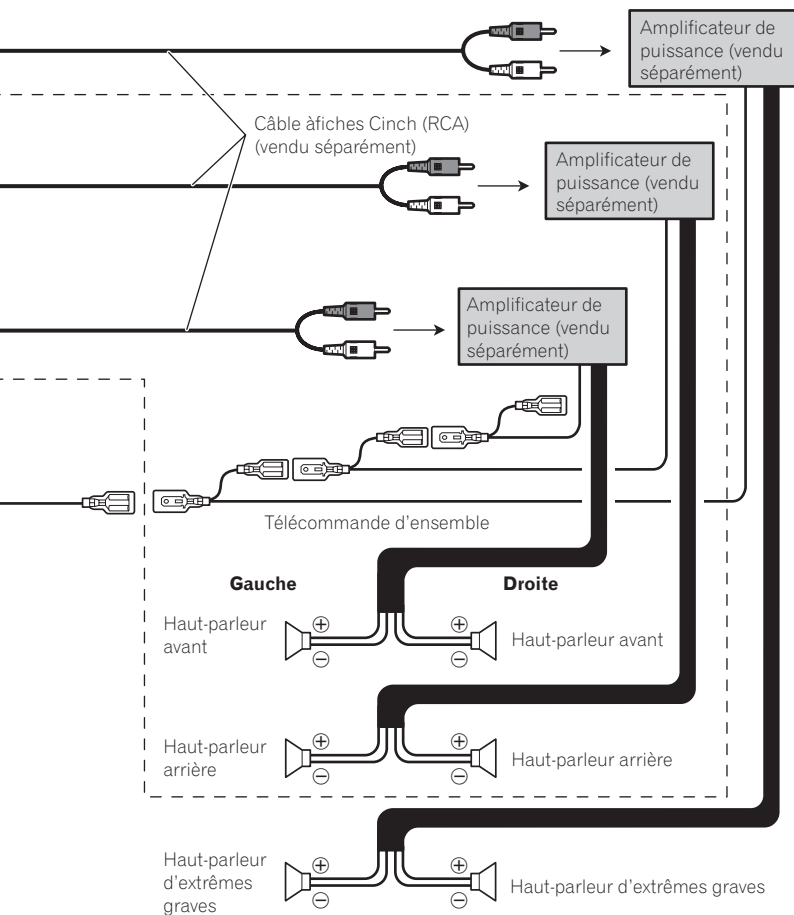

Branchement d'une caméra de rétrovisée

Quand ce produit est utilisé avec une caméra de rétrovisée, il est possible de commuter automatiquement entre le signal vidéo et l'image de la caméra de recule quand le levier de vitesse est mis dans la position **REVERSE (R)**. Le mode **Vue arrière** vous permet aussi de vérifier ce qu'il y a derrière le véhicule quand vous conduisez.

⚠ AVERTISSEMENT

UTILISEZ L'ENTRÉE UNIQUEMENT POUR LA MARCHÉ ARRIÈRE OU L'IMAGE INVERSE DE LA CAMÉRA DE RÉTROVISÉE. TOUTE AUTRE UTILISATION PEUT ENTRAÎNER DES BLESSURES CORPORELLES OU UNE DÉTERIORATION DE L'APPAREIL.

⚠ ATTENTION

- L'image de l'écran peut apparaître inversée.
- La fonction de caméra de rétrovisée permet d'utiliser ce produit en tant qu'aide pour surveiller une caravane, ou pour se garer en marche arrière dans un emplacement de parking dans un but de divertissement.
- L'objet visualisé dans la caméra de rétrovisée peut paraître plus proche ou plus éloigné qu'en réalité.
- Veuillez noter que les bords des images de la caméra de rétrovisée peuvent légèrement différer selon que les images plein écran sont affichées en marche arrière, ou que les images sont utilisées pour contrôler ce qui se passe à l'arrière du véhicule en marche avant.

⚠ ATTENTION

N'utilisez que le câble de rallonge fourni. L'utilisation d'un autre câble peut entraîner un incendie, de la fumée et/ou l'endommagement du système de navigation.

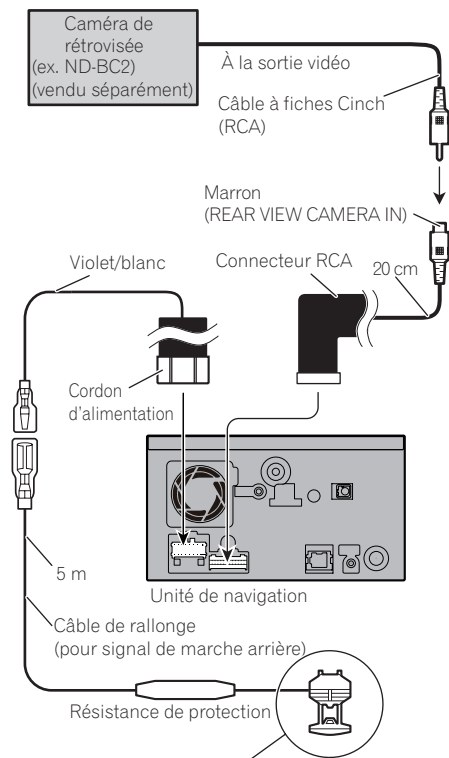

Pour en savoir plus à propos des raccordement, reportez-vous à la page 100, *Branchement du cordon d'alimentation (2)*

✍ Remarques

- Il est nécessaire de régler [**Caméra de recul**] dans [**Paramètres Système**] sur [**Activer**] lors de la connexion d'une caméra de rétrovisée. (Pour en savoir plus, reportez-vous au "Manuel de fonctionnement".)
- Branchez à la caméra de rétrovisée. Ne branchez à aucun autre équipement.



Branchement du système

Connexion de l'écran arrière

Cette connexion n'est pas nécessaire pour AVIC-F700BT.

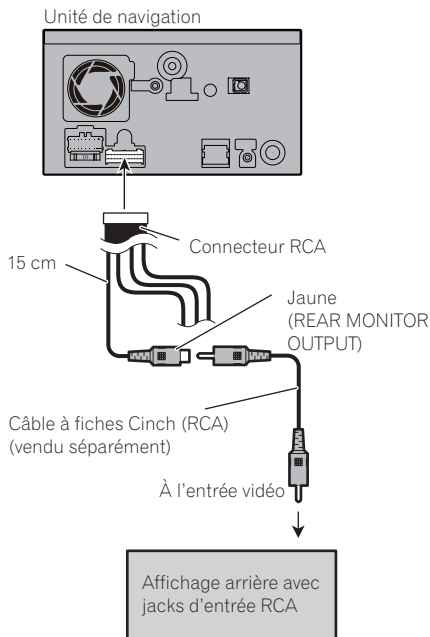

Utilisation d'un écran arrière raccordé à la sortie vidéo arrière



AVERTISSEMENT

NE JAMAIS installer l'écran arrière à un endroit qui permette au conducteur de regarder la source vidéo en conduisant.

La sortie vidéo arrière de ce système de navigation est destinée à la connexion d'un écran permettant aux passagers des sièges arrière de regarder la source vidéo.

Branchement d'un appareil vidéo externe

Utilisation de "Entrée AV1" (AV1)

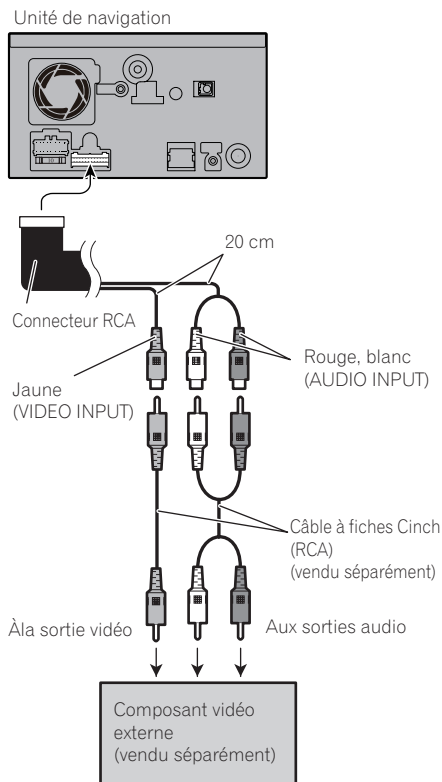

- Il est nécessaire de régler [Entrée AV1] dans [Paramètres AV] sur [Vidéo] lors de la connexion d'un appareil vidéo extérieur. (Pour en savoir plus, reportez-vous au "Manuel de fonctionnement".)

Utilisation de "Entrée AV2" (AV2)

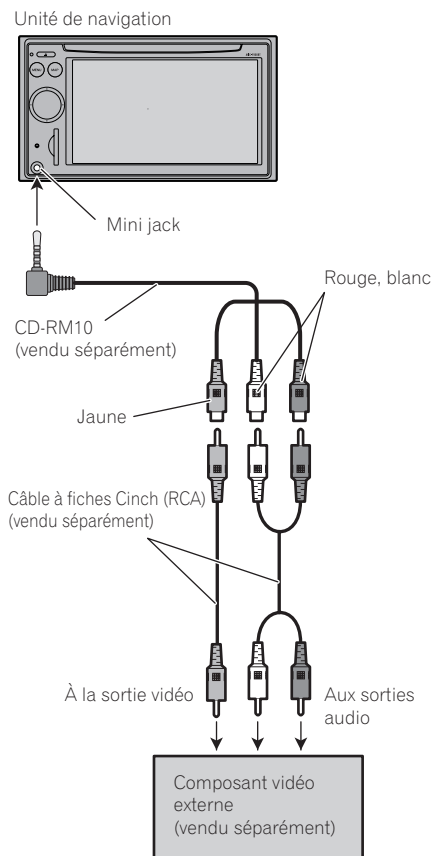

! ATTENTION

Veiller à utiliser un CD-RM10 (vendu séparément) pour le câblage. En cas d'utilisation d'autres câbles, il se peut que la position du câblage diffère, entraînant des troubles de l'image et du son.

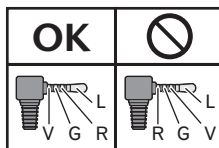

L : Audio gauche (Blanc)
R : Audio droite (Rouge)
V : Vidéo (Jaune)
G : Masse



- Il est nécessaire de régler [**Entrée AV2**] dans [**Paramètres AV**] sur [**Vidéo**] lors de la connexion d'un appareil vidéo extérieur. (Pour en savoir plus, reportez-vous au "Manuel de fonctionnement".)

Installation

Précautions à prendre avant l'installation



AVERTISSEMENT

Pioneer déconseille d'installer ou d'entretenir vous-même votre système de navigation car ces travaux comportent des risques d'électrocution et d'autres dangers. Confiez l'installation et l'entretien à un personnel de service Pioneer qualifié.



ATTENTION

- Ne jamais installer ce produit à un endroit ou de telle sorte qu'il :
 - risque de blesser le conducteur ou les passagers en cas d'arrêt brusque.
 - puisse interférer avec les commandes de manoeuvre du conducteur tel que sur le sol, en face du siège conducteur, ou à proximité du volant ou du levier de vitesse.
- Assurez-vous que rien ne se trouve derrière le tableau de bord ou une cloison avant d'y percer des trous. Veillez à ne pas endommager les tubulures de carburant et de frein, les composants électroniques, les câbles de communication ou d'alimentation.
- Si vous utilisez des vis, veillez à ce qu'elles n'entrent pas en contact avec un conducteur électrique. Les vibrations peuvent endommager les câbles ou l'isolation, en entraînant un court-circuit ou d'autres dommages sur le véhicule.
- Pour que l'installation soit correcte, utilisez les pièces fournies de la manière spécifiée. L'emploi de pièces différentes peut endommager les composants intérieurs de ce produit ou, en se détachant, ces pièces peuvent provoquer la chute de ce produit.
- Il est extrêmement dangereux de laisser les câbles s'enrouler autour de la colonne de direction ou du levier de vitesse. Assurez-vous d'installer ce produit, ses câbles et les raccordement de telle façon qu'ils n'obstruent pas ni gênent la conduite.
- Assurez-vous qu'aucun fil ou conducteur n'est coincé dans une porte ou le mécanisme de coulissement d'un siège, car ceci pourrait provoquer un court-circuit.
- Vérifiez le bon fonctionnement des autres équipements du véhicule après l'installation du système de navigation.
- Certaines lois gouvernementales peuvent interdire ou restreindre l'emplacement et l'utilisation de ce système dans votre véhicule. Veuillez vous conformer à toutes les lois et réglementations en vigueur concernant l'utilisation, l'installation et le fonctionnement de votre système de navigation.
- N'installez pas ce système de navigation à un endroit où il risque (i) d'entraver la visibilité du conducteur, (ii) de réduire l'efficacité des systèmes de commande des fonctions de sécurité du véhicule, y compris les airbags, les boutons de commande des feux de détresse ou (iii) d'empêcher le conducteur de conduire le véhicule en toute sécurité.
- Installez le système de navigation entre le siège conducteur et le siège passager avant afin qu'il ne puisse pas être percuté par le conducteur ou le passager avant en cas de freinage brusque.
- N'installez jamais le système de navigation devant ou à côté d'un endroit sur le tableau de bord, une portière ou un pilier, à partir duquel un des coussins de sécurité gonflable du véhicule doit se déployer. Veuillez vous reporter au mode d'emploi du véhicule pour en savoir plus sur les zones de déploiement des coussins de sécurité gonflable frontaux.

- **N'installez pas ce système de navigation à un endroit où il risque d'entraver la visibilité du conducteur, de réduire l'efficacité des systèmes de commande des fonctions de sécurité du véhicule, y compris les dispositifs d'airbag et d'appui-tête.** ■

Pour protéger le système de navigation contre les parasites électromagnétiques

Pour éviter toute interférence, placez les éléments suivants le plus loin possible de ce système de navigation, d'autres câbles ou de cordons :

- Antenne TV et cordon d'antenne
- Antenne FM, PO/GO et son cordon
- Antenne GPS et son cordon

En outre, chaque câble d'antenne doit toujours être posé ou acheminé le plus loin possible des autres câbles d'antenne. Les câbles ne doivent pas être regroupés en faisceau, posés ensemble ou se croiser. Les parasites électromagnétiques ainsi engendrés risquent d'accroître le potentiel d'erreurs au niveau de l'affichage de la localisation. ■

Avant de procéder à l'installation

- Consultez le concessionnaire le plus proche si l'installation nécessite le percement de trous ou toute autre modification du véhicule.
- Avant d'installer ce produit définitivement, connectez le câblage provisoirement pour vous assurer que les connexions sont correctes et que le système fonctionne normalement. ■

Installation de ce système de navigation

Remarques sur l'installation

- N'installez pas ce système de navigation dans un endroit où il risque d'être soumis à des températures élevées ou à l'humidité. Par exemple :
 - A proximité du chauffage, de la ventilation ou de la climatisation.
 - En plein soleil, comme sur le dessus du tableau de bord.
 - Là où il risque d'être mouillé par la pluie, comme près d'une porte.
- Installez ce système de navigation dans une zone suffisamment solide pour supporter son poids. Choisissez un endroit où le système de navigation puisse être fixé de manière sûre et installez-le. Une mauvaise fixation du système de navigation peut entraîner un dysfonctionnement de la localisation du véhicule.
- Installez l'unité de navigation horizontalement sur une surface avec une tolérance de 0 degrés à 30 degrés (dans une plage de 10 degrés vers la gauche ou la droite). Une mauvaise installation de l'unité avec une inclinaison de la surface supérieure au-delà de cette marge de tolérance risque d'accroître le potentiel d'erreurs dans l'affichage de l'emplacement, et risque de réduire les performances d'affichage.

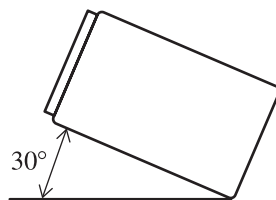

Installation

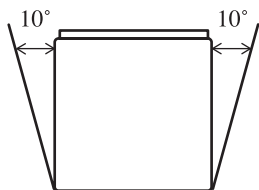

- Les câbles ne doivent pas traverser la zone indiquée dans la figure ci-dessous, afin que la chaleur dégagée par les amplificateurs et le mécanisme de navigation puissent se dissiper la chaleur librement.

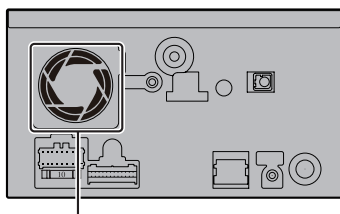

Ne pas couvrir cette zone.

- Une surchauffe peut provoquer la détérioration du laser semi-conducteur. Evitez donc d'installer l'unité de navigation à proximité d'une source de chaleur, une bouche d'air par exemple.

Pièces fournies

Les pièces indiquées par un astérisque (*) sont pré-installées.

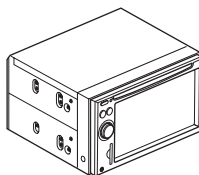

Unité de navigation

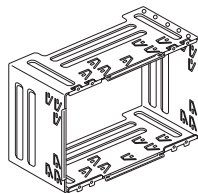

Support*

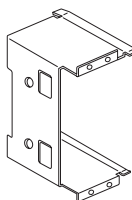

Support latéral*
(2 pièces)



Vis de pression
(5 mm × 6 mm)
(8 pièces)



Vis à tête plate
(5 mm × 6 mm)
(4 pièces)



Vis* (3 mm × 6 mm)
(8 pièces)



Vis de fixation de la
support latéral*
(5 mm × 6 mm)
(4 pièces)

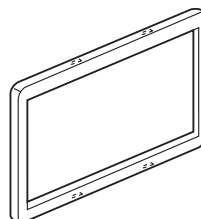

Anneau de garniture

Avant d'installer cette unité de navigation

● Retirer le support.

Dévisser les vis (3 mm × 6 mm) pour retirer le support.

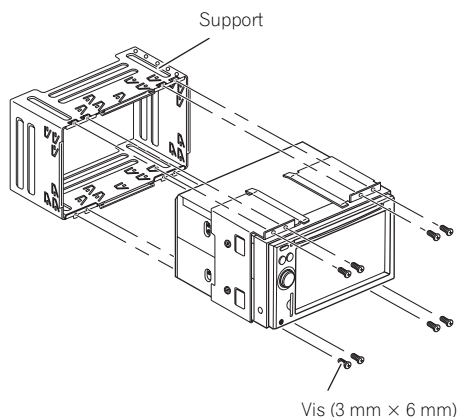

Installation avec le support et le support latéral

1 Installer le support sur le tableau de bord.

Après avoir inséré le support sur le tableau de bord, sélectionnez et courbez les languettes en fonction de l'épaisseur du matériau du tableau de bord. (Installez l'unité de navigation aussi solidement que possible en utilisant les languettes supérieures et inférieures. Pour fixer l'unité de navigation, courbez les languettes de 90 degrés.)

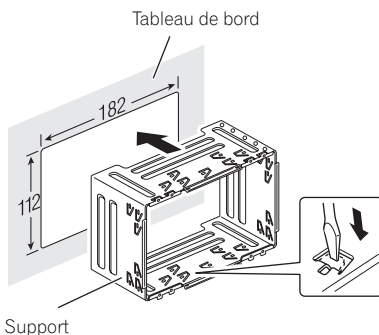

2 Installez cette unité de navigation et fixez les vis.

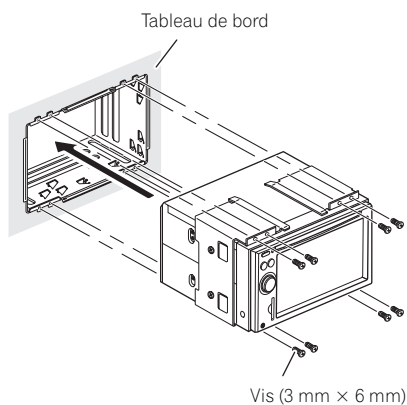

Installation

3 Attacher l'anneau de garniture.

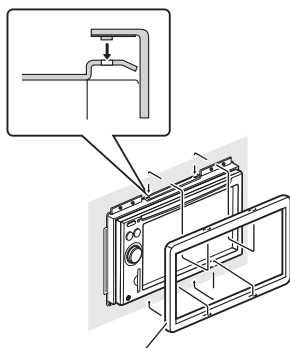

Anneau de garniture

Installation en utilisant les trous de vis sur les côtés de cette unité de navigation

1 Retirer les supports latéraux.

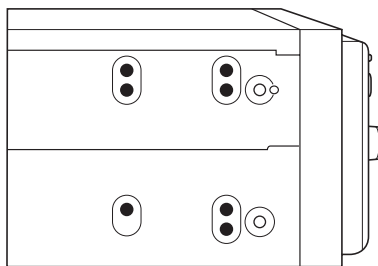
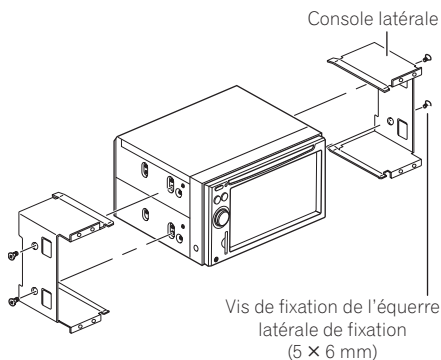

Si le cliquet ressort, le courber

Plaque de fixation de l'autoradio

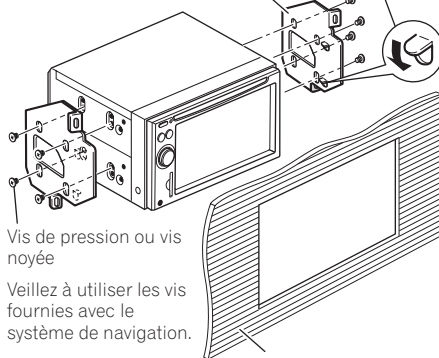

Vis de pression ou vis noyée

Veillez à utiliser les vis fournies avec le système de navigation.

Tableau de bord ou console



2 Fixation de l'unité de navigation dans le tiroir de l'autoradio.

Positionnez l'unité de navigation de manière à ce que les trous de vis soient alignés avec les trous de vis de la console, et serrez 3 ou 4 vis de chaque côté.

Installation de l'antenne GPS

⚠ ATTENTION

Ne coupez pas le câble d'antenne GPS pour le raccourcir et n'utilisez pas d'extension pour le rallonger. Le fait d'intervenir sur le câble d'antenne risque d'entraîner un court-circuit ou un dysfonctionnement et d'endommager définitivement le système de navigation.

Remarques sur l'installation

- L'antenne doit être installée sur une surface plane bien réceptive aux ondes radio. Les ondes radio ne peuvent pas être captées correctement par l'antenne si la réception des satellites est gênée. Il est conseillé d'installer l'antenne sur le toit ou sur le capot du coffre pour optimiser la réception.

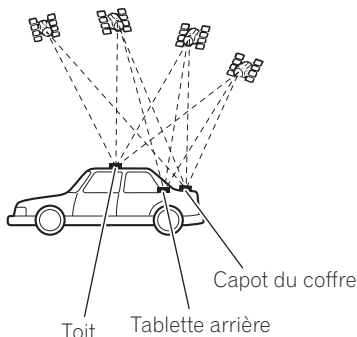

- Si vous installez l'antenne GPS à l'intérieur du véhicule, utilisez la plaque métallique fournie avec le système. La sensibilité de réception sera faible si elle n'est pas utilisée.
- Ne coupez pas la plaque métallique car la sensibilité de l'antenne GPS en serait réduite.
- Ne tirez pas le câble pour déplacer l'antenne. Celle-ci est fixée à l'aide d'un aimant

très puissant. Vous risqueriez d'arracher le câble.

- L'antenne GPS s'installe grâce à un aimant. Veillez à ne pas rayer la carrosserie lors de son installation.
- Si l'antenne GPS est installée hors du véhicule, posez-la à l'intérieur lors d'un lavage automatique, faute de quoi elle pourrait rayer la carrosserie.
- Aucune peinture ne doit être appliquée sur l'antenne GPS afin de ne pas réduire ses performances.

Pièces fournies



Antenne GPS



Plaque métallique



Serre-fils (5 pièces)



Coussin étanche

Installation

Installation de l'antenne à l'intérieur du véhicule (sur la tablette arrière)

Fixez la plaque métallique sur une surface aussi plate que possible située de manière à ce que l'antenne GPS soit orientée vers une vitre. Posez l'antenne GPS sur la plaque métallique. (L'antenne GPS est immobilisée par son propre aimant.)

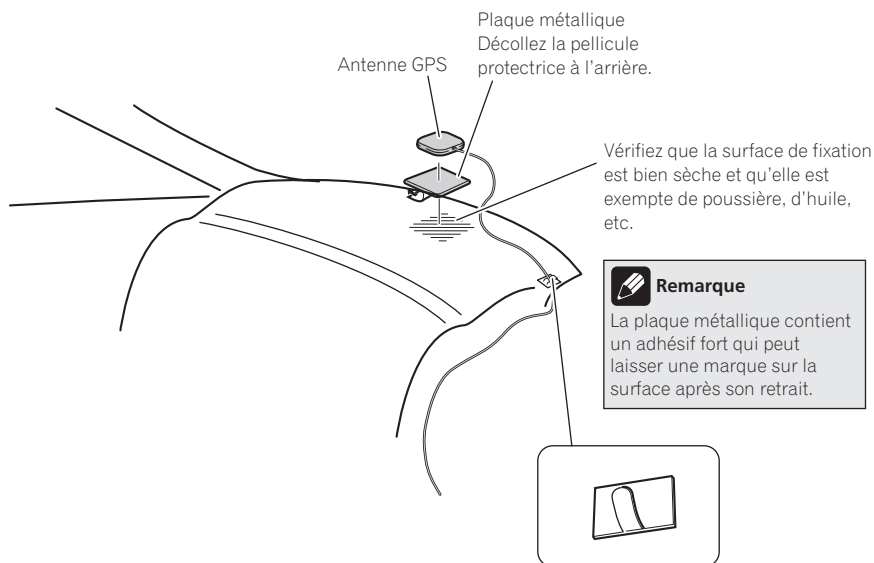

Remarques

- Lors de la fixation de la plaque métallique, ne la coupez pas en petits morceaux.
- Les vitres de certains modèles de véhicules ne laissent pas passer les signaux des satellites GPS. Dans ce cas, installez l'antenne GPS à l'extérieur du véhicule.

Installation de l'antenne à l'extérieur du véhicule (sur la carrosserie)

Posez l'antenne GPS sur une surface aussi plate que possible, telle que le toit ou le capot du coffre. (L'antenne GPS est immobilisée par son propre aimant.)

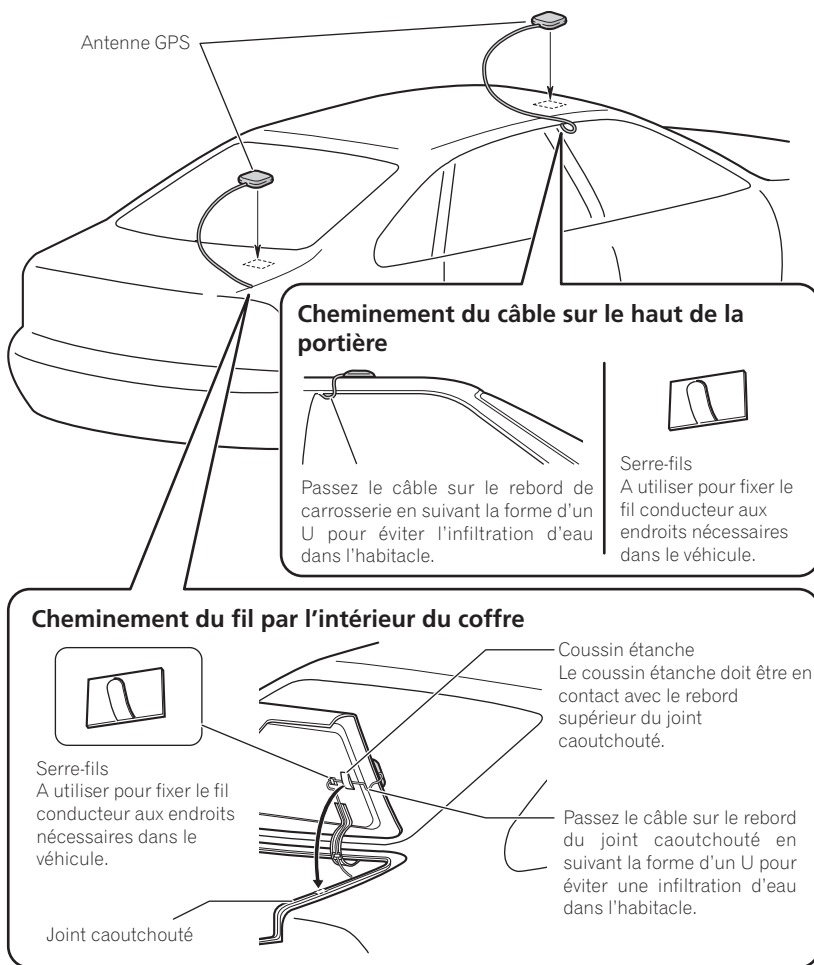

Installation

Installation du microphone

- Installez le microphone à un emplacement permettant une bonne réception de la voix du conducteur.
- Éteignez le système avant de connecter le microphone (ACC OFF).

Pièces fournies



Microphone

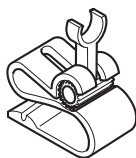

Agrafe pour micro



Bande adhésive à double face

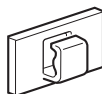

Collier (5 pièces)

Installation sur le pare-soleil

1 Installez le microphone dans l'agrafe pour micro.

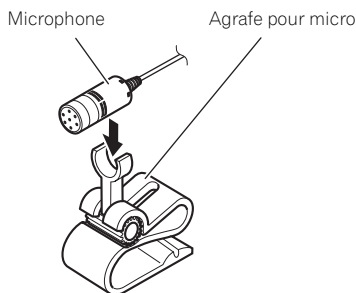

2 Fixez l'agrafe pour micro au pare-soleil.

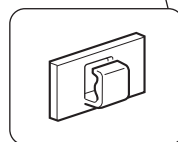
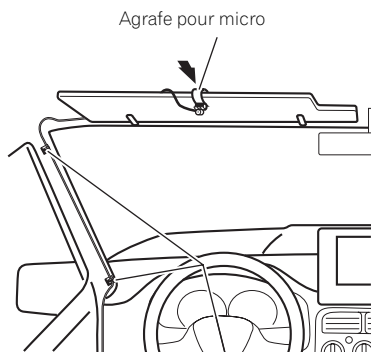

Colliers

Utilisez les colliers pour fixer le câble dans le véhicule.

Installez le microphone sur le pare-soleil lorsqu'il est en position relevée. La reconnaissance vocale est impossible lorsque le pare-soleil est en position relevée.

Installation sur la colonne de direction

1 Installez le microphone dans l'agrafe pour micro.

Microphone Agrafe pour micro

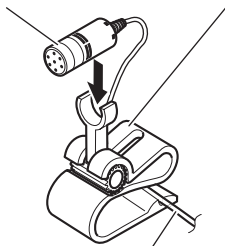

Placez le micro dans la rainure.

2 Montez l'agrafe pour micro sur la colonne de direction.

Bande adhésive à double face

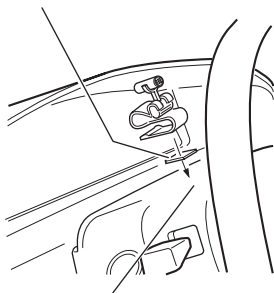

Installez l'agrafe pour micro sur la colonne de direction, à distance du volant.

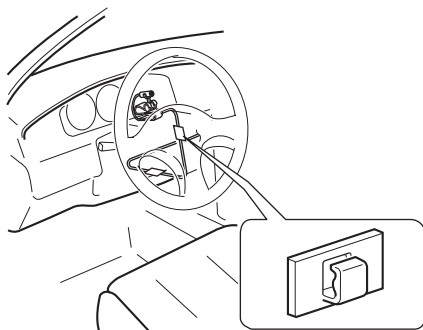

Colliers
Utilisez les colliers pour fixer le câble dans le véhicule.

Réglage de l'angle du microphone

L'angle du microphone peut être ajusté en déplaçant l'angle du clip microphone vers l'avant ou vers l'arrière.

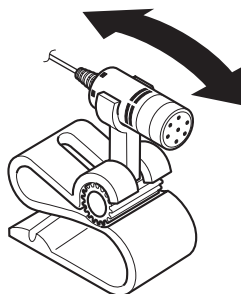

Après l'installation

Après installation de ce système de navigation

1 Branchement de la batterie.

Vérifiez une nouvelle fois que toutes les connexions ont été bien faites et que ce produit est correctement installé. Remettez en place les éléments démontés du véhicule, puis rebranchez le câble négatif (-) sur la borne négative (-) de la batterie.

2 Mettez le moteur en marche.

3 Appuyez sur le bouton RESET.

A l'aide de la pointe d'un stylo-bille par exemple, appuyez sur le bouton **RESET** de l'unité de navigation.

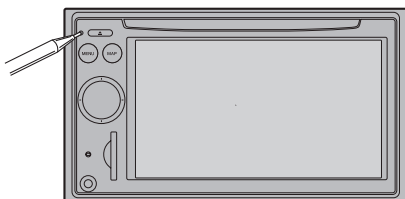

4 Faites les réglages suivants :

- ➔ Pour en savoir sur leur fonctionnement, reportez-vous au "Manuel de fonctionnement".
- 1 Réglez la langue.
- 2 Roulez sur une route sans obstacle jusqu'à ce que le GPS commence à recevoir le signal normalement.
- 3 Réalisez les réglages nécessaires.
 - Réglage de l'heure
 - Réglages des unités, du format de la date, etc.
 - Changez les autres réglages selon vos préférences



Remarque

Une fois l'installation terminée, vérifiez le bon fonctionnement du véhicule dans un endroit sécurisé. ■

01 INFORMAZIONI IMPORTANTI

USO DEL NUOVO SISTEMA DI NAVIGAZIONE E DEL PRESENTE MANUALE **119**

02 MISURE DI SICUREZZA IMPORTANTI

LEGGERE TUTTE LE PRESENTI ISTRUZIONI RIGUARDANTI IL SISTEMA DI NAVIGAZIONE E CONSERVARLE PER RIFERIMENTI FUTURI **120**

03 Collegamento del sistema

Precauzioni prima di collegare il sistema **121**

Prima di installare questo prodotto **122**

Per evitare danni **122**

- Informazione sul cavetto blu **122**
- Informazione sul cavetto blu/bianco **123**

Pezzi in dotazione **123**

Collegamento del sistema **124**

Collegamento del cavo di alimentazione (1) **126**

Collegamento del cavo di alimentazione (2) **128**

Quando si collega ad un amplificatore in vendita separatamente **130**

Quando si collega con una telecamera a vista posteriore **132**

Quando si collega il display posteriore **133**

- Quando si utilizza un display posteriore collegato a un'uscita video posteriore **133**

Quando si collega il componente video esterno **133**

- Uso di "AV1 Input" (AV1) **133**
- Uso di "AV2 Input" (AV2) **134**

04 Installazione

Precauzioni prima dell'installazione **135**

Per proteggere l'unità di navigazione da disturbi elettromagnetici **136**

Prima dell'installazione **136**

Installazione di questo sistema di navigazione **136**

- Note sull'installazione **136**
- Pezzi in dotazione **137**
- Prima di installare questo unità di navigazione **138**
- Installazione con il supporto e la staffa laterale **138**
- Installazione usando i fori delle viti sul lato del unità di navigazione **139**

Installazione dell'antenna GPS **140**

- Note sull'installazione **140**
- Pezzi in dotazione **140**
- Quando si installa l'antenna all'interno del veicolo (sul ripiano posteriore) **141**
- Quando si installa l'antenna all'esterno del veicolo (sulla carrozzeria) **142**

Installazione del microfono **143**

- Pezzi in dotazione **143**
- Montaggio sul parasole **143**
- Installazione sulla colonna di sterzo **144**
- Regolazione dell'angolazione del microfono **144**

05 Dopo l'installazione

Dopo l'installazione di questo sistema di navigazione **145**

INFORMAZIONI IMPORTANTI

USO DEL NUOVO SISTEMA DI NAVIGAZIONE E DEL PRESENTE MANUALE

- Le caratteristiche di navigazione di questo prodotto (e la telecamera a vista posteriore, se acquistata) sono da considerare soltanto come un ausilio alla conduzione del Vostro veicolo. Non devono mancare attenzione, giudizio e cautela del conducente durante la guida.
- Non utilizzare mai il sistema di navigazione per raggiungere ospedali, stazioni di polizia o altre destinazioni simili in un'emergenza. Chiamare l'apposito numero di emergenza.
- Non utilizzare questo sistema di navigazione (o l'opzione di telecamera a vista posteriore, se acquistata) se ciò può in qualunque modo distrarre la Vostra attenzione dalla conduzione sicura del Vostro veicolo. Le limitazioni del traffico e gli avvisi attualmente in vigore devono sempre avere la precedenza sulla guida fornita da questo prodotto. Rispettare sempre le limitazioni del traffico in vigore, anche se questo prodotto fornisce indicazioni contrarie.
- Questo manuale illustra l'installazione del sistema di navigazione nel veicolo. Il funzionamento del sistema di navigazione è illustrato negli altri manuali del sistema stesso.
- Non installare questo prodotto dove può (i) ostruire la visione del conducente, (ii) compromettere le prestazioni di un qualunque sistema operativo sul veicolo o le funzioni di sicurezza, inclusi airbag, pulsanti delle luci di emergenza oppure (iii) compromettere la capacità del conducente di condurre in sicurezza il veicolo. In alcuni casi, è possibile che non si possa installare questo prodotto a causa del tipo di veicolo o della forma dell'interno del veicolo. ▣

MISURE DI SICUREZZA IMPORTANTI

LEGGERE TUTTE LE PRESENTI ISTRUZIONI RIGUARDANTI IL SISTEMA DI NAVIGAZIONE E CONSERVARLE PER RIFERIMENTI FUTURI

- 1 Leggere completamente e con attenzione questo manuale prima di installare il sistema di navigazione.
- 2 Conservare questo manuale a portata di mano per riferimenti futuri.
- 3 Fare attenzione a tutti gli avvertimenti in questo manuale e seguire attentamente le istruzioni.
- 4 Questo sistema di navigazione può in alcuni casi visualizzare informazioni errate sulla posizione del veicolo, la distanza degli oggetti mostrati sullo schermo e le direzioni della bussola. Inoltre il sistema ha alcuni limiti inerenti, come l'incapacità di individuare vie a senso unico, limitazioni temporanee del traffico e zone di guida potenzialmente pericolose. Usare il proprio giudizio in base alle condizioni di guida effettive.
- 5 Come per altri accessori all'interno del veicolo, il sistema di navigazione non deve distrarre il conducente da una guida sicura del veicolo. Se si hanno difficoltà nel controllo del sistema o nella lettura dello schermo, eseguire le regolazioni dopo aver parcheggiato in un luogo sicuro.
- 6 Ricordare di allacciare sempre la cintura di sicurezza durante l'uso dell'automobile. In caso di incidenti, le lesioni possono essere molto più gravi se la cintura di sicurezza non è allacciata correttamente.
- 7 In alcuni paesi, le legislazioni possono limitare il montaggio e l'uso di sistemi di navigazione nel veicolo. Conformarsi a tutte le leggi e ai regolamenti applicabili nell'installazione e nell'uso del sistema di navigazione.



AVVERTENZA

Non tentare di installare o riparare personalmente il sistema di navigazione. L'installazione o la manutenzione del sistema di navigazione da parte di persone senza addestramento ed esperienza con apparecchiature elettroniche e accessori per auto può essere pericolosa ed esporre al rischio di scosse elettriche e altri pericoli. 

Collegamento del sistema

Precauzioni prima di collegare il sistema



AVVERTENZA

Pioneer raccomanda di non installare personalmente il sistema di navigazione. Consigliamo che solo il personale di manutenzione autorizzato Pioneer, dotato di addestramento speciale ed esperienza nell'elettronica mobile, si occupi del montaggio e dell'installazione di questo prodotto. **NON TENTARE MAI DI ESEGUIRE PERSONALMENTE LA MANUTENZIONE DI QUESTO PRODOTTO.** L'installazione o la manutenzione di questo prodotto e dei suoi cavi di collegamento può esporre al rischio di scosse elettriche o altri pericoli, e può causare danni al sistema di navigazione che non sono coperti da garanzia.



ATTENZIONE

- Se decidete di eseguire l'installazione da soli ed avete particolare addestramento ed esperienza nelle installazioni elettroniche mobili, siete pregati di seguire attentamente tutti i passi nel manuale di installazione.
- Fissare tutti i fili con morsetti cavo o nastro isolante. Non lasciare esposto alcun filo nudo.
- Non collegare direttamente il cavo giallo di questo prodotto alla batteria del veicolo. Se il cavo viene collegato direttamente alla batteria, le vibrazioni del motore possono causare il cedimento dell'isolamento nel punto in cui il cavo passa dall'abitacolo al vano motore. Se l'isolamento del cavo giallo si lacera, il contatto con le parti metalliche può causare cortocircuiti, con corrispondenti gravi pericoli.
- I cavi potrebbero costituire una seria fonte di pericolo qualora si attorcigliassero alla colonna dello sterzo o alla leva del cambio. L'apparecchio, i relativi cavi e ogni

altro collegamento devono essere sistemati in modo che non ostruiscano o impediscano la guida in sicurezza del veicolo.

- Assicurarsi che i cavi e i fili seguano un percorso e siano fissati in modo da non interferire o rimanere impigliati in una qualsiasi delle parti mobili del veicolo, specialmente il volante, la leva del cambio, il freno a mano, le guide di scorrimento dei sedili, le porte e qualunque comando del veicolo.
- Non posare i fili lungo percorsi in cui risultano esposti a temperature elevate. Se l'isolamento si scalda, il filo può danneggiarsi e causare cortocircuiti o malfunzionamenti e danni permanenti al prodotto.
- Non tagliare il cavo dell'antenna GPS per accorciarlo e non usare una prolunga per allungarlo. Un'alterazione del cavo antenna può causare un cortocircuito.
- Non accorciare alcun cavo. Facendolo ciò, il circuito di protezione (supporto fusibile, resistore fusibile o filtro, ecc.) può non funzionare più correttamente.
- Mai alimentare altri prodotti elettronici tagliando l'isolamento del cavo di alimentazione del sistema di navigazione e attingendo al cavo. La capacità di corrente del cavo verrebbe ecceduta, causando surriscaldamenti.
- Il cavo nero è il cavo di terra. Si prega di eseguire la messa a terra di questo cavo separatamente dalla messa a terra di prodotti a corrente elevata, come gli amplificatori di alimentazione. Non mettere a massa un prodotto insieme alla messa a terra di un altro prodotto. Per esempio, si deve mettere a massa separatamente ciascuna unità amplificatore a distanza dall'unità a scomparsa di questo sistema di navigazione. Collegando le masse insieme si può causare un incendio e/o danni ai prodotti se le loro masse si staccano. ■

Prima di installare questo prodotto

- Questo prodotto è per veicoli con una batteria da 12 volt e una messa a terra negativa. Controllare la tensione della batteria del Vostro veicolo prima dell'installazione.
- Per evitare cortocircuiti nell'impianto elettrico, accertarsi di scollegare il cavo della batteria (-) prima di iniziare l'installazione.

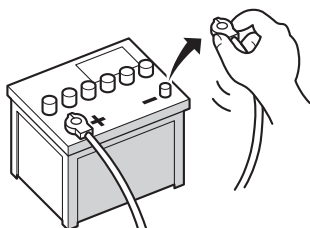

Per evitare danni

⚠ AVVERTENZA

- **Quando si sostituisce il fusibile, assicurarsi di usare soltanto un fusibile con le caratteristiche prescritte sul supporto fusibile.**
 - Quando si scollega un connettore, tirare afferrando il connettore. Non tirare afferrando il cavo, perché si potrebbe strappare dal connettore.
 - L'apparecchio non può essere installato nei veicoli la cui chiave di accensione sia priva della posizione ACC (accessori).



Posizione ACC

Nessuna posizione
ACC

- Per evitare cortocircuiti, coprire con nastro isolante il cavo staccato. È particolarmente importante isolare tutti i cavi dei diffusori inutilizzati, che se vengono lasciati scoperti possono causare cortocircuiti.
- Fissare i connettori dello stesso colore alla corrispondente porta colorata, cioè il connettore blu alla porta blu, il nero a quella nera, ecc.
- Fare riferimento al manuale dell'utente per i dettagli sul collegamento di amplificatore ed altre unità, quindi eseguire i collegamenti secondo quanto previsto.
- Poiché è impiegato un unico circuito BPTL, non mettere direttamente a massa il lato ⊖ del cavo diffusore o collegare i lati ⊖ dei cavi diffusore insieme. Assicurarsi di collegare il lato ⊖ del cavo diffusore al lato ⊖ del cavo diffusore sul sistema di navigazione.
- Se non viene utilizzato uno spinotto pin-jack RCA su questo prodotto, non rimuovere i tappi fissati all'estremità del connettore.
- Mai collegare il sistema di navigazione con potenza corrente continua in uscita inferiore a 50 W per canale o con impedenza al di fuori delle specifiche da 4 ohm a 8 ohm. Collegando diffusori con valori di uscita e/o impedenza diversi da quelli qui indicati, i diffusori possono prendere fuoco, emettere fumo o danneggiarsi.

Informazione sul cavetto blu

- L'antenna del veicolo è controllabile con il segnale inviato attraverso il cavetto blu. La messa a punto di tale controllo dipende dall'impostazione eseguita (per informazioni particolareggiate sul cambio d'impostazione della modalità [CTRL antenna] vedere il "Manuale di funzionamento").

Collegamento del sistema

- Quando la modalità **[CTRL antenna]** è impostata su **[Radio]** l'antenna del veicolo può essere ritirata o spenta con le seguenti operazioni.
 - Passando dalla sorgente radio (MW/LW o FM) a un'altra sorgente.
 - Disattivare la sorgente
 - Disattivare l'interruttore di avviamento (ACC OFF)
- Se la modalità **[CTRL antenna]** è impostata su **[Alimentazione]**, l'antenna del veicolo può essere ritirata o spenta solo quando l'interruttore di avviamento è disattivato (ACC OFF).
- Questo cavetto non deve essere collegato alla presa di controllo di sistema dell'amplificatore esterno.
- Questo cavetto non deve essere usato per fornire alimentazione elettrica all'antenna automatica o all'amplificatore d'antenna. In caso contrario si creerebbe un assorbimento eccessivo di corrente e un malfunzionamento.

Informazione sul cavetto blu/bianco

- Quando l'interruttore di accensione è attivato (ACC ON), viene emesso un segnale di controllo attraverso il cavo blu/bianco. Collegare ad un morsetto di controllo remoto del sistema di un amplificatore esterno (max. 300 mA 12 VCC). Il segnale di controllo viene emesso attraverso il cavo blu/bianco, anche se la sorgente audio è disattivata.
- Questo cavetto non deve essere collegato alla presa a relè dell'antenna automatica o a quella dell'amplificatore di potenza dell'antenna.
- Questo cavetto non deve essere usato per fornire alimentazione elettrica all'amplificatore d'antenna. In caso contrario si creereb-

be un assorbimento eccessivo di corrente e un malfunzionamento. 

Pezzi in dotazione

Le parti contrassegnate con (*) non sono fornite con AVIC-F700BT.

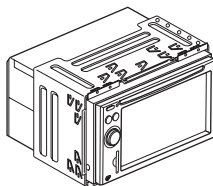

L'unità di navigazione

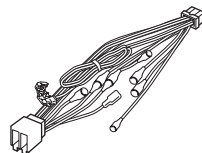

Cavo di alimentazione

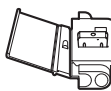

Connettore*

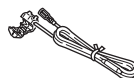

Cavo di prolunga
(per segnale retromar-
cia)



Cavo di prolunga*
(per segnale di veloci-
tà)



Antenna GPS

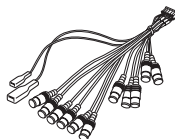

Connettore RCA

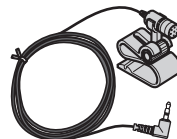

Microfono



Collegamento del sistema

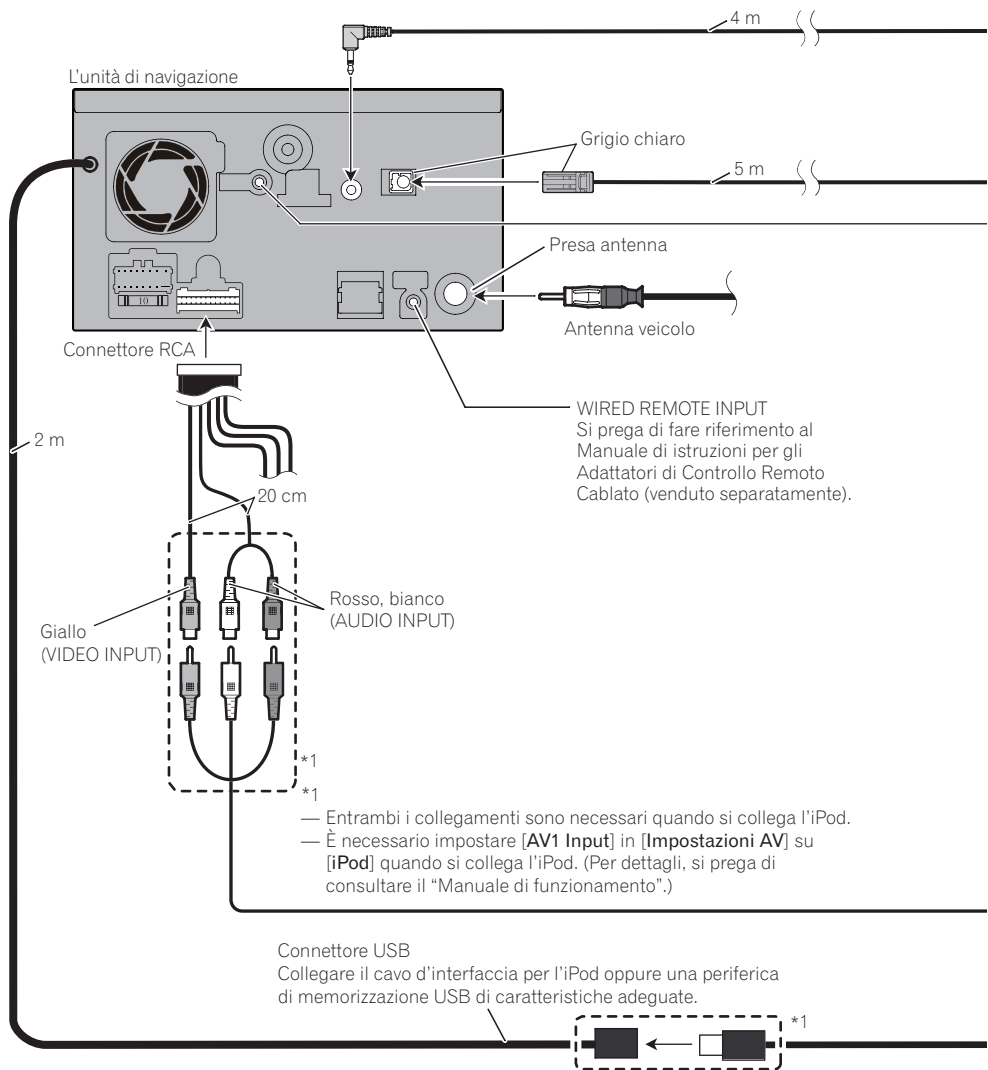

Collegamento del sistema

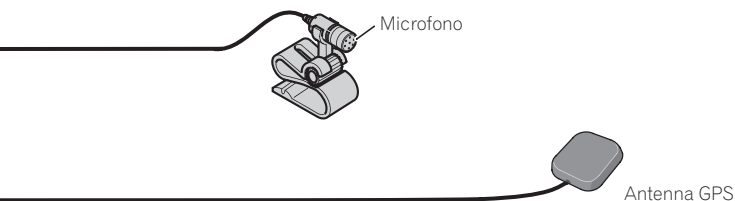

DIGITAL OUT

Questo terminale è destinato a supportare apparecchiature future e non deve essere utilizzato se state utilizzando questo prodotto da solo.



AVVERTENZA

- Per evitare il rischio di incidenti e la possibile violazione della legislazione in vigore, questo prodotto non deve mai essere utilizzato mentre il veicolo è in marcia eccetto che per scopi di navigazione. Anche il display posteriore non deve essere collocato in una posizione tale da distrarre visivamente il conducente.
- In alcuni paesi, la visione di immagini su un display all'interno di un veicolo anche da parte di persone diverse dal conducente può essere illegale. Laddove sono in vigore tali regolamenti, essi devono venire rispettati e la sorgente video di questo prodotto non deve essere utilizzata.

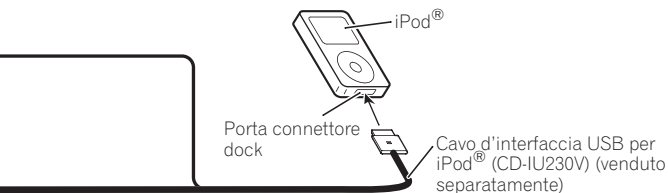

Nota

Per informazioni dettagliate sull'uso e la compatibilità si prega di consultare il manuale di funzionamento.



Collegamento del cavo di alimentazione (1)

Nota

A seconda del tipo di veicolo, la funzione di *3 e *5 può essere differente. In questo caso, assicurarsi di collegare *2 a *5 e *4 a *3.

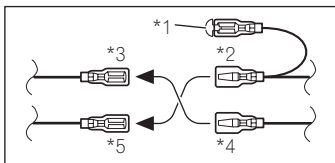

Note

- Quando al sistema di navigazione si collega un subwoofer (*9) anziché un diffusore posteriore, nelle impostazioni iniziali è necessario modificare l'impostazione di uscita. (Si prega di consultare il "Manuale di funzionamento".) L'uscita del subwoofer di questo sistema di navigazione è mono.
- Durante l'uso di un subwoofer da 70 W (2 Ω), assicurarsi di collegare il sistema di navigazione ai cavi violetto e violette/nero. Non collegare nulla ai cavi verde e verde/nero.

Tappo (*1)

Quando non si usa questo morsetto, non rimuovere il tappo.

Collegare uno all'altro i cavi dello stesso colore.

Giallo (*3)

Riserva
(o accessori)

Giallo (*2)

Al morsetto sempre alimentato a prescindere dalla posizione del commutatore di accensione.

Rosso (*5)

Accessori
(o riserva)

Rosso (*4)

Al morsetto elettrico controllato dal commutatore di accensione (12 V CC) ON/OFF.

Arancione/bianco

Al morsetto dell'interruttore di illuminazione.

Nero (massa)

Alla carrozzeria (metallica) del veicolo.

Connettore ISO

Giallo/nero

Se il veicolo è in grado di inviare un segnale muto a questo terminale, la funzione muta può essere attivata su questo sistema di navigazione quando il terminale è collegato a *8.

Nota

In alcuni veicoli, il connettore ISO può essere suddiviso in due. In questo caso, assicurare il collegamento ad entrambi i connettori.

Cavi diffusore

- Bianco: ⊕ anteriore sinistro
- Bianco/nero: ⊖ anteriore sinistro
- Grigio: ⊕ anteriore destro
- Grigio/nero: ⊖ anteriore destro
- Verde: ⊕ posteriore sinistro o ⊕ subwoofer (*9)
- Verde/nero: ⊖ posteriore sinistro o ⊖ subwoofer (*9)
- Violetto: ⊕ posteriore destro o ⊕ subwoofer (*9)
- Violetto/nero: ⊖ posteriore destro o ⊖ subwoofer (*9)

Collegamento del sistema

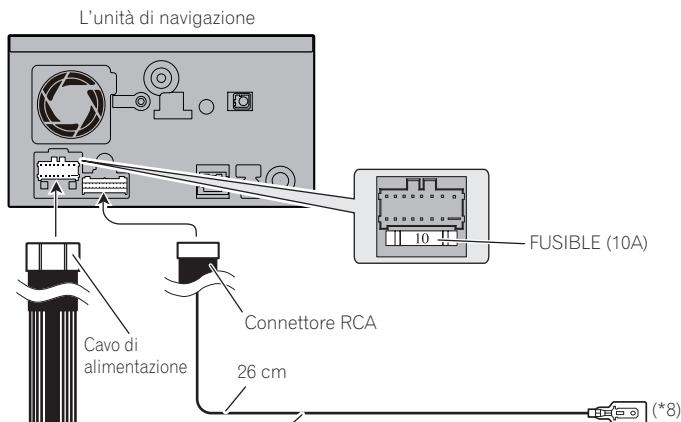

Giallo/nero

Se utilizzate un'apparecchiatura con funzione di muto, collegate questo apparecchio al cavo Audio Muto. Altrimenti, tenete il cavo Audio Muto libero da qualsiasi collegamento.

Nota

Mentre la sorgente audio si silenzierà o si attenuerà, non si silenzieranno né si attenueranno i suoni di seguito elencati. Per informazioni dettagliate si prega di vedere il "Manuale di funzionamento".

- guida vocale della navigazione
- tono squillo in entrata e voce in entrata del cellulare che è collegato a questo sistema di navigazione tramite tecnologia Bluetooth wireless

Nota

L'antenna si ritrarrà automaticamente, eppure il tempo varia a seconda dell'impostazione.

Blu (*6)

Blu (*7)

Al morsetto controllo relè antenna a sollevamento automatico (max. 300 mA 12 V CC).

La posizione dei contatti del connettore ISO sarà differente a seconda del tipo di veicolo. Collegare *6 e *7 quando il contatto 5 è di un tipo di controllo antenna. In altri tipi di veicolo, non collegare mai *6 e *7.



Collegamento del cavo di alimentazione (2)

Cavo circuito sensore velocità

Computer iniezione automobile

Connettore

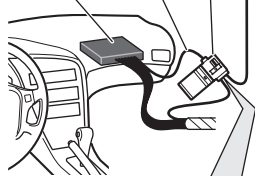

Metodo di collegamento



Far passare il cavo prolunga e il cavo per il circuito sensore velocità attraverso questo foro.

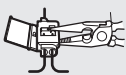

Fissare saldamente con pinze a punta.



Chiedere il coperchio.

Rosa (CAR SPEED SIGNAL INPUT) 3 m

Questo collegamento non è necessario per l'AVIC-F700BT.

Il sistema di navigazione mobile va collegato qui affinché rilevi la distanza percorsa dal veicolo. Il circuito sensore velocità del veicolo deve essere sempre collegato. In caso contrario aumenteranno gli errori d'indicazione della posizione.



AVVERTENZA

UNA CONNESSIONE IMPROPRIA PUÒ PROVOCARE GRAVI DANNI O LESIONI QUALI SCOSSE ELETTRICHE, NONCHÉ DISTURBI AL FUNZIONAMENTO DEL SISTEMA FRENANTE ANTIBLOCCO DEL VEICOLO, AL CAMBIO AUTOMATICO E ALL'INDICAZIONE DEL TACHIMETRO.



CAUTELE

Per garantire la precisione di navigazione e prestazioni migliori si raccomanda di collegare il cavo degli impulsi di velocità.



Nota

La posizione del circuito sensore velocità e la posizione dell'interruttore freno di parcheggio dipendono dal modello di veicolo. Per dettagli, si prega di consultare il Vostro rivenditore Pioneer autorizzato o un installatore professionista.

Verde chiaro

Usato per individuare lo stato attivato/disattivato del freno a mano. Questo cavo deve essere collegato al lato alimentazione dell'interruttore freno a mano.

Se questo collegamento viene eseguito erroneamente o viene omesso, alcune funzioni del sistema di navigazione non possono essere usate.



AVVERTENZA

IL CAVO VERDE CHIARO VERSO IL CONNETTORE DI ALIMENTAZIONE È PROGETTATO PER RILEVARE LO STATO DI PARCHEGGIO E DEVE ESSERE COLLEGATO AL LATO ALIMENTAZIONE DELL'INTERRUTTORE FRENO A MANO. UNA CONNESSIONE O UN USO IMPROPRIO DI QUESTO CAVO PUÒ VIOLARE LE LEGGI APPLICABILI E PUÒ CAUSARE GRAVI LESIONI E DANNI.

Metodo di collegamento



Fissare il cavo del lato alimentazione dell'interruttore freno a mano.



Fissare saldamente con pinze a punta.

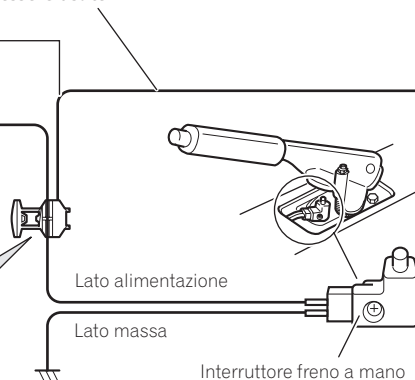

Collegamento del sistema

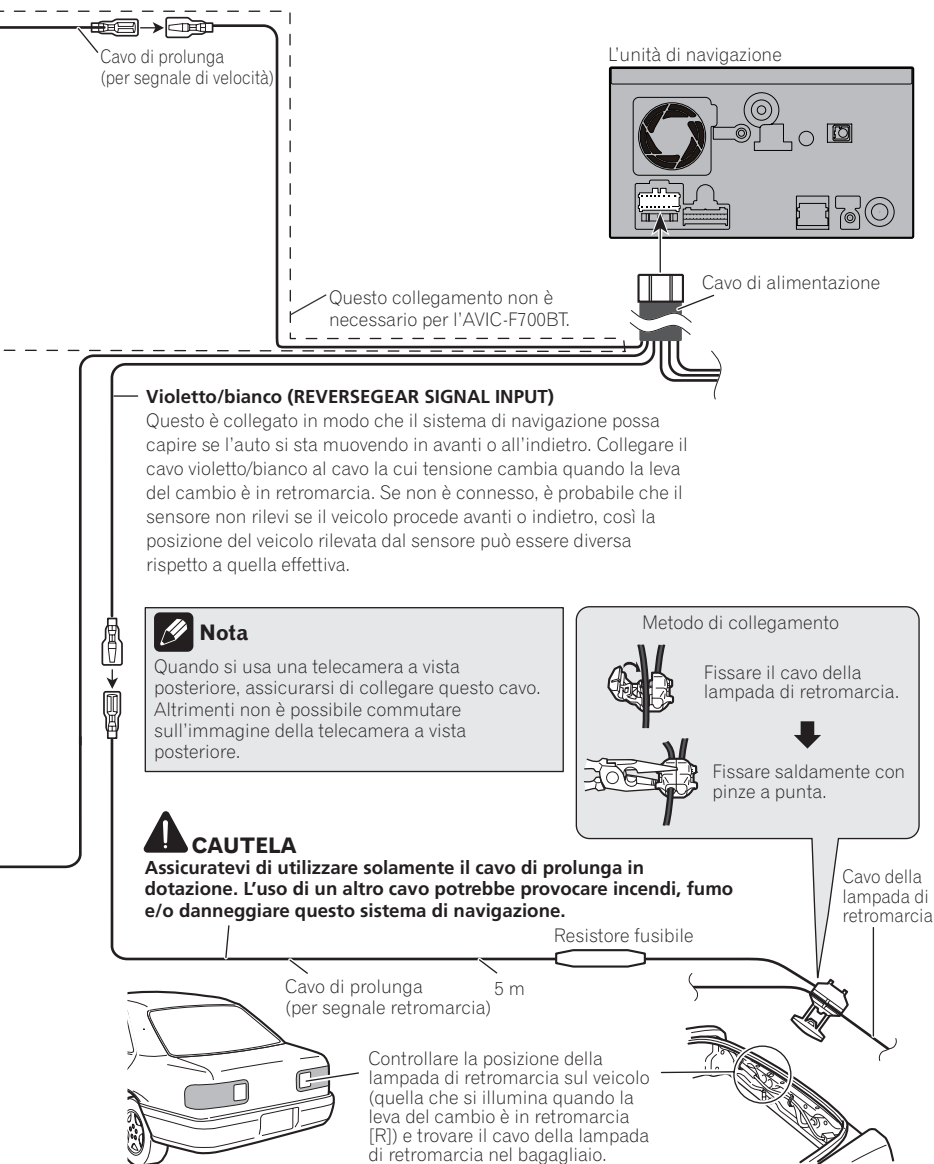

Quando si collega ad un amplificatore in vendita separatamente

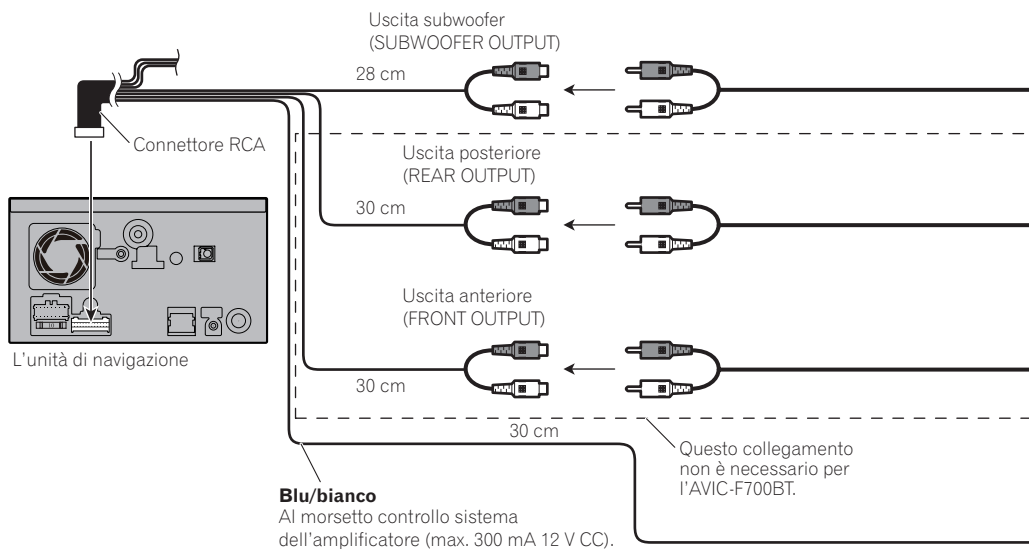

Collegamento del sistema

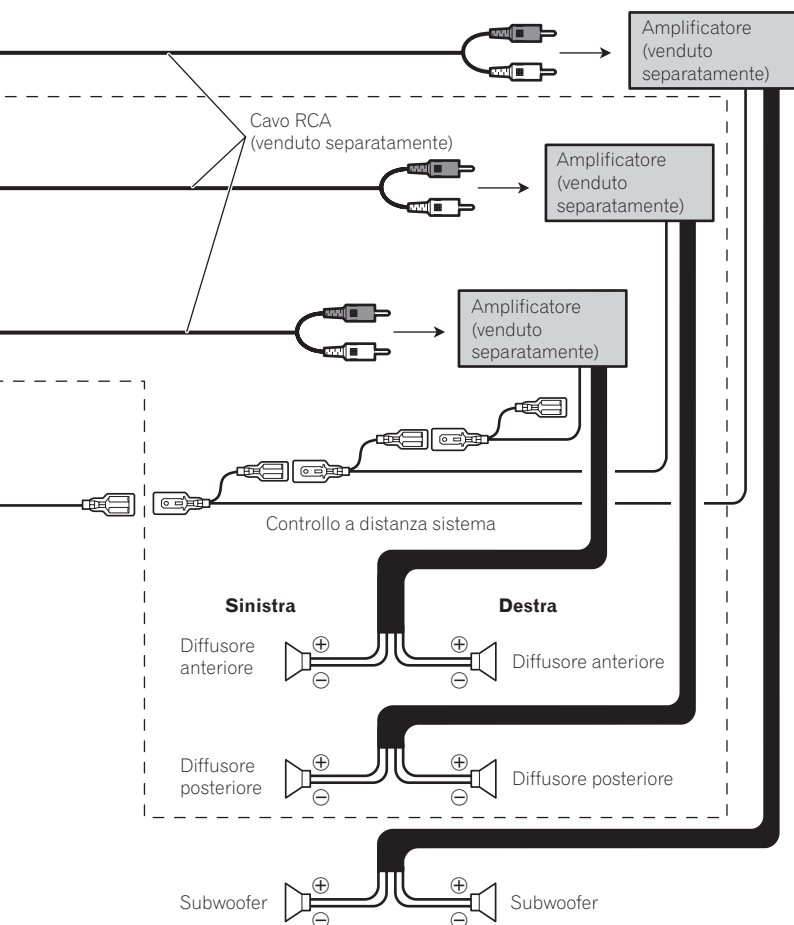

Nota

A seconda del subwoofer installato è possibile cambiarne l'uscita RCA. (Si prega di consultare il "Manuale di funzionamento".)



Quando si collega con una telecamera a vista posteriore

Quando al sistema di navigazione si collega una telecamera di visione posteriore, innestando la **retromarcia** si può passare automaticamente dall'immagine video a quella trasmessa dalla telecamera stessa. Durante la guida la modalità **Vista post.** permette inoltre di mantenere sotto controllo l'area dietro il veicolo.

⚠ AVVERTENZA

USARE SOLTANTO L'INGRESSO PER LA TELECAMERA A VISTA POSTERIORE DI RETROMARCIA O LO SPECCHIO RETROVISORE.

⚠ ATTENZIONE

- L'immagine dello schermo può apparire invertita.
- La funzione di telecamera a vista posteriore è destinata ad utilizzare questo prodotto come un ausilio per mantenere la visione su un rimorchio o parcheggiare in spazi stretti. Non usare questa funzione per scopi di intrattenimento.
- L'oggetto nella vista posteriore può apparire più vicino o più distante rispetto alla realtà.
- Notare che i bordi delle immagini della telecamera a vista posteriore possono essere leggermente differenti a seconda che le immagini a schermo pieno vengano visualizzate in retromarcia o utilizzate per controllare la parte posteriore quando il veicolo si sta spostando in avanti.

⚠ ATTENZIONE

Accertarsi di usare solo il cavo di prolunga in dotazione. L'uso di un altro cavo potrebbe provocare un incendio, fumo e/o danni a questo sistema di navigazione.

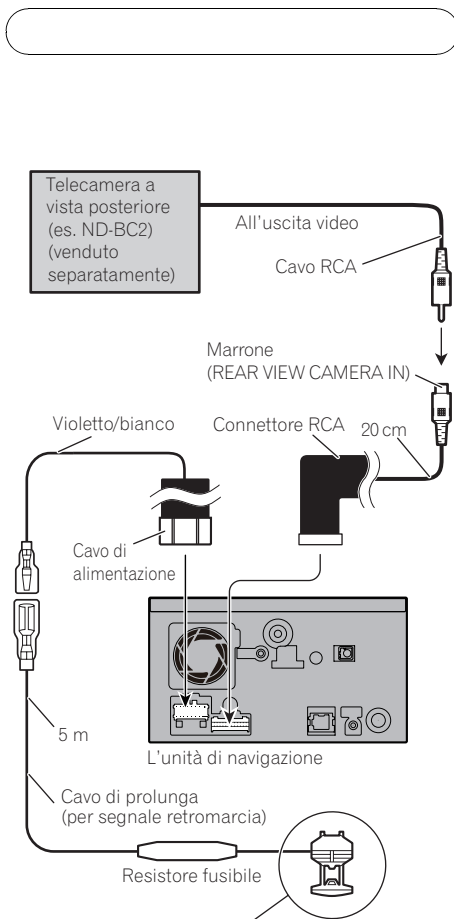

Per ulteriori informazioni sul cablaggio si prega di vedere la sezione *Collegamento del cavo di alimentazione (2)* a pagina 128

✎ Note

- È necessario impostare **[Videocamera posteriore]** in **[Impostazioni sistema]** su **[On]** quando si collega la telecamera di visione posteriore (per i dettagli, vedere il "Manuale di funzionamento").
- Collegare alla telecamera a vista posteriore. Non collegare a nessun altro tipo di apparecchio.

Collegamento del sistema

Quando si collega il display posteriore

Questo collegamento non è necessario per AVIC-F700BT.

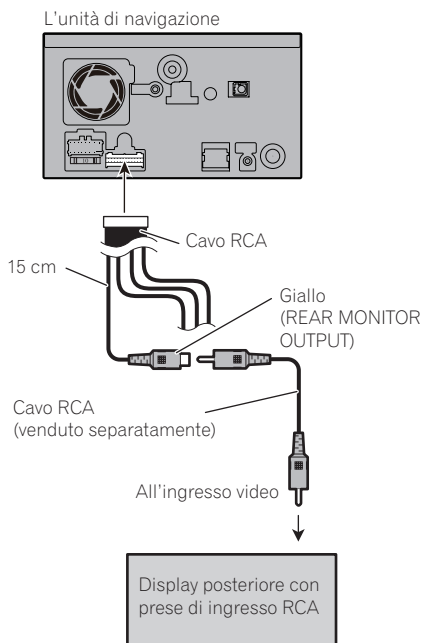

Quando si utilizza un display posteriore collegato a un'uscita video posteriore

AVVERTENZA

MAI installare il display posteriore in un luogo che permetta al conducente di guardare la sorgente video mentre guida.

L'uscita video posteriore di questo sistema di navigazione è per il collegamento di un display per permettere ai passeggeri nei sedili posteriori di guardare la sorgente video. ▣

Quando si collega il componente video esterno

Uso di "AV1 Input" (AV1)

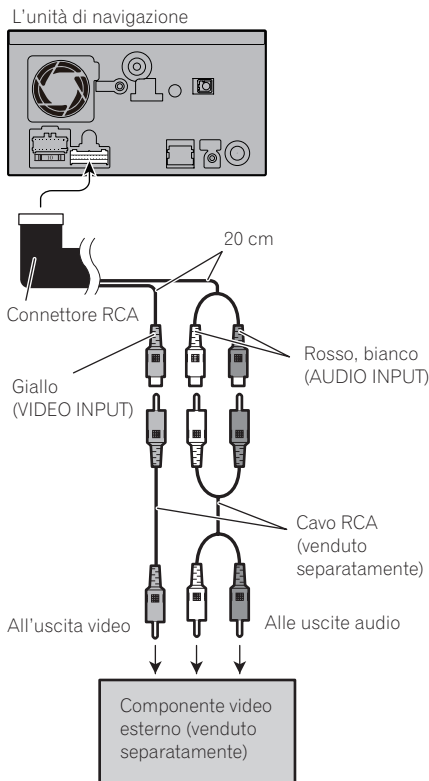

- È necessario impostare [AV1 Input] in [Impostazioni AV] su [Video] quando si collega il componente video esterno (per i dettagli, vedere il "Manuale di funzionamento").

Uso di "AV2 Input" (AV2)

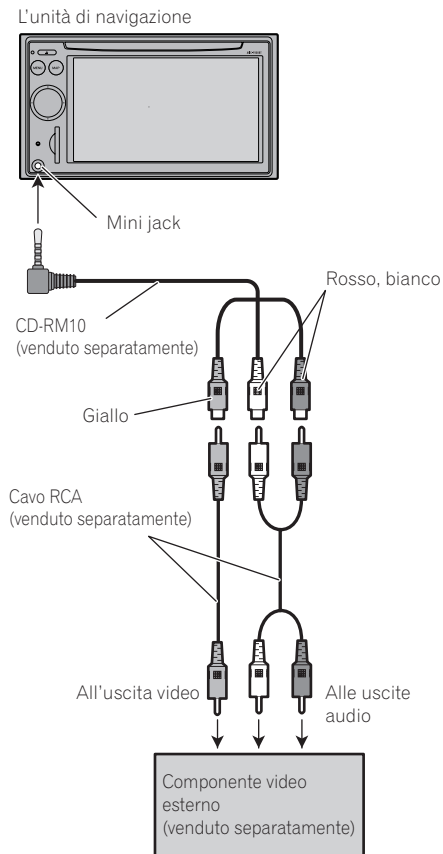

CAUTELA

Assicurarsi di usare un CD-RM10 (venduto separatamente) per il cablaggio. Se si usano altri cavi vi è la possibilità che la posizione di cablaggio possa variare e che le immagini e i suoni risultino disturbati.

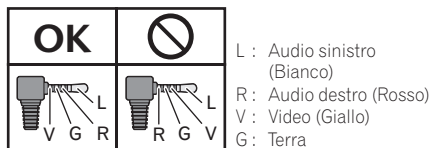

- È necessario impostare **[AV2 Input]** in **[Impostazioni AV]** su **[Video]** quando si collega il componente video esterno (per i dettagli, vedere il "Manuale di funzionamento").

Installazione

Precauzioni prima dell'installazione



AVVERTENZA

Pioneer raccomanda di non installare o riparare personalmente il sistema di navigazione. L'installazione o la manutenzione del prodotto può esporre al rischio di scosse elettriche o altri pericoli. Per tutti gli interventi di installazione e manutenzione, rivolgersi a personale tecnico autorizzato Pioneer.



CAUTELA

- **Non installare mai questo sistema di navigazione in luoghi dove, o in maniera che:**
 - Possa ferire il conducente o i passeggeri se il veicolo si arresta improvvisamente.
 - Possa interferire con le azioni del conducente del veicolo, come sul pavimento di fronte al sedile del conducente o vicino al volante o alla leva del cambio.
- Assicurarsi che non vi sia nulla dietro il cruscotto o i pannelli quando si trapanano fori in queste parti. Prestare attenzione a non danneggiare linee del carburante, linee dei freni, componenti elettronici, fili di comunicazione o cavi di alimentazione.
- Quando si usano viti, non permettere che vengano in contatto con nessun cavo elettrico. Le vibrazioni possono danneggiare i fili o l'isolamento, causando cortocircuiti o altri danni al veicolo.
- Per assicurare un'installazione corretta, usare i pezzi in dotazione nel modo specificato. Se si usa qualsiasi pezzo diverso da quelli in dotazione, ne possono risultare danni alle parti interne di questo prodotto o il pezzo può allentarsi causando il distacco del prodotto.
- I cavi potrebbero costituire una seria fonte di pericolo qualora si attorcigliassero alla colonna dello sterzo o alla leva del cambio. L'apparecchio, i relativi cavi e ogni altro collegamento devono essere sistemati in modo che non ostruiscano o impediscano la guida in sicurezza del veicolo.
- Assicurarsi che i fili non possano rimanere schiacciati da una portiera o dal meccanismo di scorrimento dei sedili, causando cortocircuiti.
- Verificare che le altre apparecchiature del veicolo funzionino correttamente dopo aver installato il sistema di navigazione.
- Le legislazioni di alcuni governi possono impedire o limitare il montaggio e l'uso di questo sistema nel veicolo. Conformarsi a tutte le leggi e i regolamenti applicabili riguardo ad uso, installazione e funzionamento del sistema di navigazione.
- Non installare questo sistema di navigazione dove può (i) ostruire la visione del conducente, (ii) compromettere le prestazioni di un qualunque sistema operativo sul veicolo o le funzioni di sicurezza, inclusi airbag, pulsanti delle luci di emergenza oppure (iii) compromettere la capacità del conducente di condurre in sicurezza il veicolo.
- Installare il sistema di navigazione tra il sedile del conducente e il sedile del passeggero anteriore in modo che non venga colpito dal conducente o dal passeggero se il veicolo si arresta bruscamente.
- Il sistema di navigazione non deve essere installato in un punto della plancia, delle portiere o dei montanti in cui potrebbe interferire con l'apertura degli airbag. Per informazioni sull'ingombro di apertura degli airbag frontali si raccomanda di consultare il manuale del veicolo.
- Non installare il sistema di navigazione dove può compromettere le prestazioni dei sistemi operanti nel veicolo, compresi gli airbag e i poggiatesta. ▣

Per proteggere l'unità di navigazione da disturbi elettromagnetici

Per impedire eventuali interferenze, posizionare i seguenti apparecchi il più lontano possibile da questo sistema di navigazione, altri cavi o fili:

- antenna TV e filo antenna
- antenna FM, MW/LW e suo filo
- antenna GPS e suo filo

Inoltre si deve posare o indirizzare ciascun cavo antenna quanto più possibile lontano da altri cavi antenna. Non fascettarli, posarli, indirizzarli insieme o farli incrociare. Questo disturbo elettromagnetico aumenterà la possibilità di errori nel display della posizione. ■

Prima dell'installazione

- Rivolgersi al più vicino rivenditore se l'installazione richiede la trapanatura di fori o altre modifiche del veicolo.
- Prima di eseguire l'installazione definitiva di questo prodotto, collegare temporaneamente i cablaggi per verificare che i collegamenti siano corretti e che il sistema funzioni correttamente. ■

Installazione di questo sistema di navigazione

Note sull'installazione

- Non installare questo sistema di navigazione in una posizione in cui possa essere soggetto a temperature elevate o umidità, come:
 - Posizioni vicine ad un riscaldatore, una bocchetta o un condizionatore d'aria.
 - In luoghi dove batte direttamente il sole, come sul cruscotto.
 - Luoghi che possono essere schizzati dalla pioggia, come vicino alla portiera.

- Installare questo sistema di navigazione in una zona abbastanza forte da poterne sostenere il peso. Scegliere un luogo dove questo sistema di navigazione può essere installato saldamente, e installarlo in maniera sicura. Se questo sistema di navigazione non è installato correttamente, l'attuale posizione del veicolo non può essere visualizzata in maniera corretta.
- Installare l'unità di navigazione orizzontalmente su una superficie con una tolleranza tra 0 e 30 gradi (entro 10 gradi a destra o a sinistra). L'installazione non corretta dell'unità, con la superficie inclinata maggiormente rispetto a queste tolleranze, può aumentare la possibilità di errori nella visualizzazione della posizione e potrebbe anche comportare una riduzione delle prestazioni di visualizzazione.

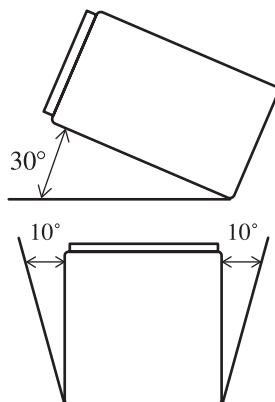

Installazione

- I cavi non devono coprire la zona mostrata nella figura sotto. Ciò è necessario per consentire agli amplificatori e al meccanismo di navigazione di dissipare il calore.

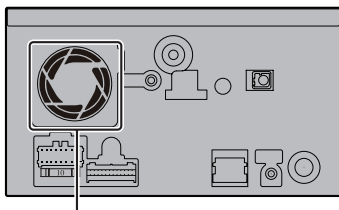

Non coprire questa zona.

- Il laser semiconduttore si danneggia se viene surriscaldato, pertanto non installare l'unità di navigazione in luoghi caldi, per esempio vicino alla presa di un radiatore.

Pezzi in dotazione

Le parti contrassegnate con (*) sono pre-installate.

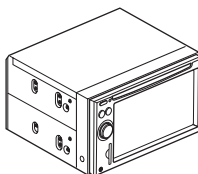

L'unità di navigazione

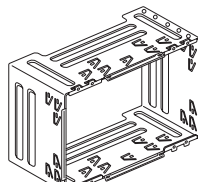

Supporto*

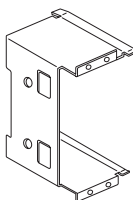

Staffa laterale*
(2 pezzi)



Vite di fermo
(5 mm × 6 mm)
(8 pezzi)



Vite a testa piatta
(5 mm × 6 mm)
(4 pezzi)



Vite* (3 mm × 6 mm)
(8 pezzi)



Vite per il fissaggio
della staffa laterale*
(5 mm × 6 mm)
(4 pezzi)

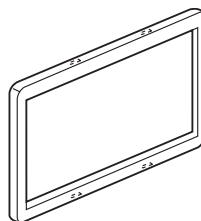

Anello di finitura

Prima di installare questo unità di navigazione

● Rimuovere il supporto.

Allentare le viti (3 mm × 6 mm) per rimuovere il supporto.

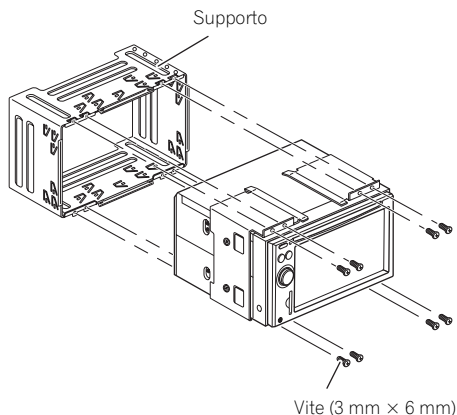

Installazione con il supporto e la staffa laterale

1 Installare il supporto nel cruscotto.

Dopo aver inserito il supporto nel cruscotto, selezionare e piegare le linguette adatte allo spessore del materiale del cruscotto. (Installare questo unità di navigazione il più saldamente possibile usando le linguette superiori e inferiori. Per fissare questo unità di navigazione, piegare le linguette a 90 gradi.)

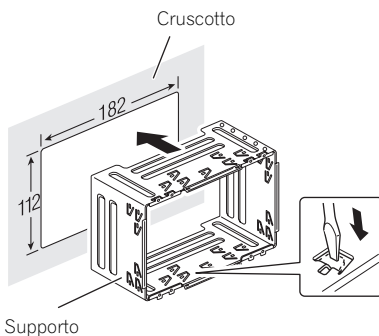

2 Installare questo unità di navigazione e fissare le viti.

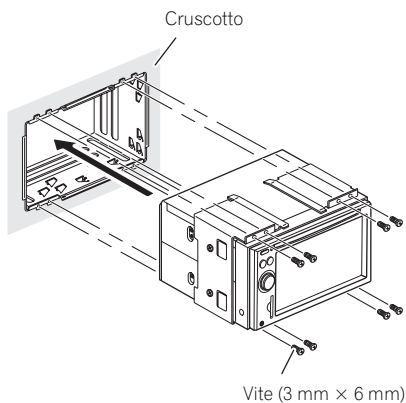

Installazione

3 Fissare l'anello di finitura.

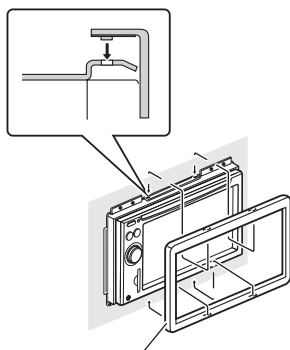

Anello di finitura

Installazione usando i fori delle viti sul lato del unità di navigazione

1 Rimuovere le staffe laterali.

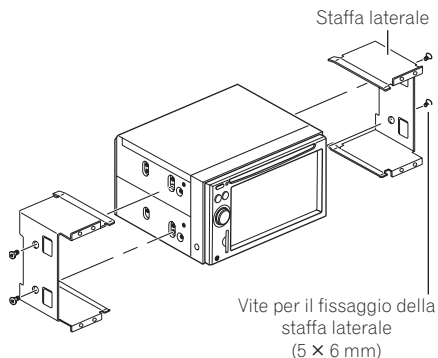

Staffa laterale

Vite per il fissaggio della staffa laterale (5 × 6 mm)

2 Fissaggio del unità di navigazione alla staffa di montaggio radio alla fonte.

Posizionare l'unità di navigazione in modo che i suoi fori delle viti siano allineati con i fori delle viti della staffa, e serrare le viti in 3 o 4 punti su ciascun lato.

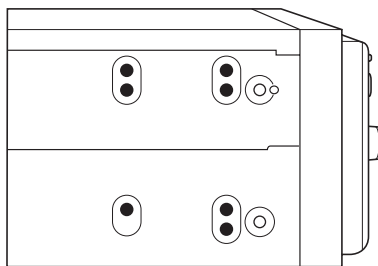

Se il nottolino è d'intralcio, piegarlo verso il basso

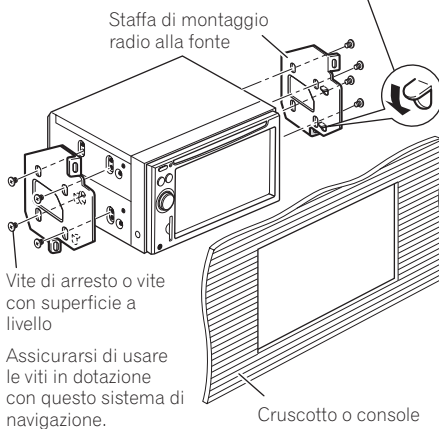

Staffa di montaggio radio alla fonte

Vite di arresto o vite con superficie a livello

Assicurarsi di usare le viti in dotazione con questo sistema di navigazione.

Cruscotto o console

Installazione dell'antenna GPS

⚠ CAUTELA

Non tagliare il cavo dell'antenna GPS per accorciarlo e non usare una prolunga per allungarlo. L'alterazione del cavo dell'antenna può causare cortocircuiti o malfunzionamenti e danni permanenti al sistema di navigazione.

Note sull'installazione

- L'antenna deve essere installata su una superficie piana dove le onde radio siano bloccate il meno possibile. Le onde radio non possono essere ricevute dall'antenna se la ricezione dal satellite è bloccata. Si consiglia l'installazione sul tetto del veicolo o sul coperchio del bagagliaio per ottimizzare la ricezione.

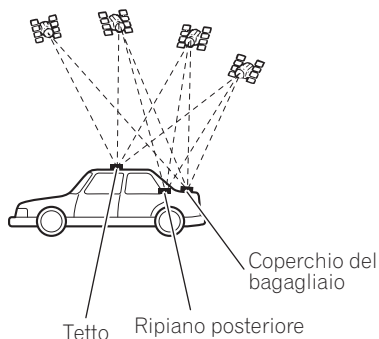

- Quando si installa l'antenna GPS all'interno del veicolo, assicurarsi di usare la lastra metallica in dotazione al sistema. Se non se ne fa uso, la sensibilità di ricezione è scadente.
- Non tagliare la lastra metallica in dotazione. Questo riduce la sensibilità dell'antenna GPS.
- Fare attenzione a non tirare il cavo dell'antenna quando si rimuove l'antenna GPS. Il magnete applicato all'antenna è molto potente e il cavo potrebbe staccarsi.

- L'antenna GPS è installata con il suo magnete. Quando si installa l'antenna GPS, fare attenzione a non graffiare la carrozzeria.
- Quando si installa l'antenna GPS all'esterno dell'auto, inserirla sempre nell'auto quando si passa attraverso un autolavaggio. Se viene lasciata all'esterno può essere spinta via e graffiare la carrozzeria.
- Non pitturare l'antenna GPS, perché questo può interferire con le sue prestazioni.

Pezzi in dotazione



Antenna GPS



Lastra metallica



Morsetto (5 pezzi)



Pannello impermeabile

Installazione

Quando si installa l'antenna all'interno del veicolo (sul ripiano posteriore)

Applicare la lastra metallica ad una superficie più piana possibile dove l'antenna GPS sia rivolta verso il finestrino. Collocare l'antenna GPS sulla lastra metallica. (L'antenna GPS viene trattenuta dal suo magnete.)

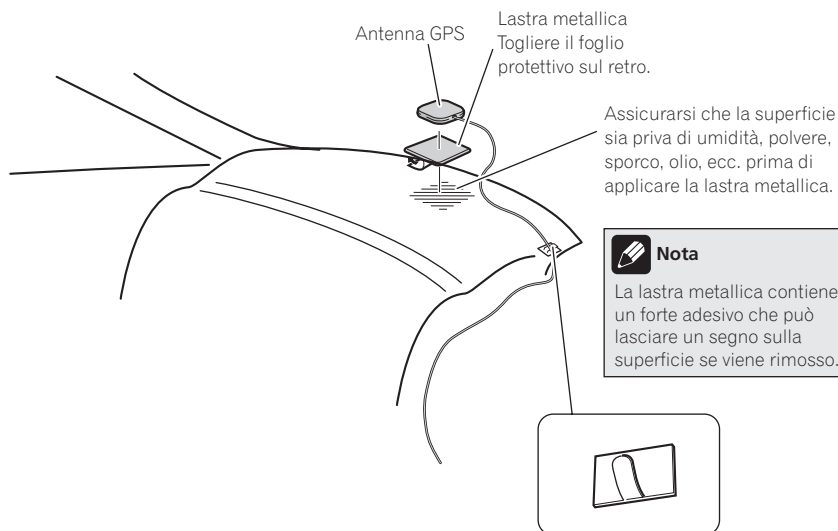

Nota

La lastra metallica contiene un forte adesivo che può lasciare un segno sulla superficie se viene rimosso.

Morsetti

Usare i morsetti per fissare il cavo nei punti necessari all'interno del veicolo.

Note

- Quando fissate la lastra metallica, non tagliatela in pezzi piccoli.
- Alcuni modelli usano per i finestrini un vetro che non lascia passare i segnali dai satelliti GPS. Per tali modelli, installare l'antenna GPS all'esterno del veicolo.

Quando si installa l'antenna all'esterno del veicolo (sulla carrozzeria)

Collocare l'antenna GPS in un luogo il più piano possibile, come sul tetto o sul coperchio del bagagliaio. (L'antenna GPS viene trattenu-
ta dal suo magnete.)

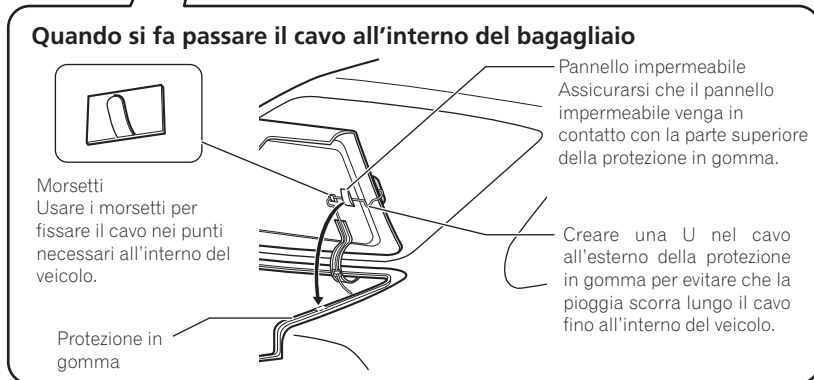
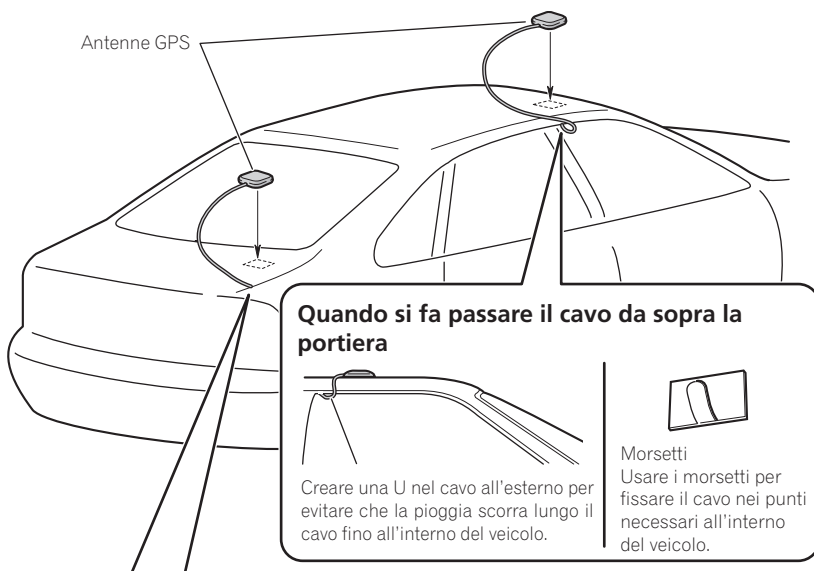

Installazione

Installazione del microfono

- Installare il microfono in un luogo dove la sua direzione e distanza dal conducente rendano facile il rilevamento della voce del conducente.
- Accertarsi di collegare il microfono al sistema di navigazione dopo che il sistema si è spento. (ACC OFF)

Pezzi in dotazione



Microfono

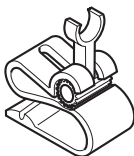

Morsetto del microfono



Nastro a doppio lato

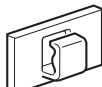

Fermo (5 pz.)

Montaggio sul parasole

1 Installare il microfono nel morsetto del microfono.

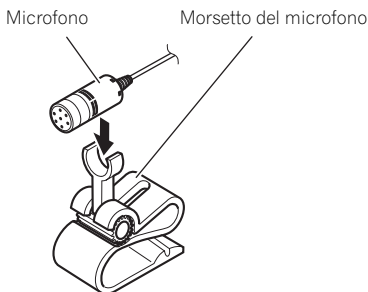

2 Fissare il morsetto del microfono al parasole.

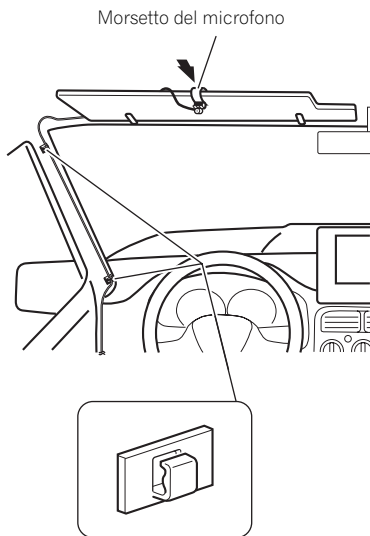

Morsetti

Usare i morsetti per fissare il cavo nei punti necessari all'interno del veicolo.

Installare il microfono sul parasole quando si trova in posizione alzata. Non è in grado di riconoscere la voce del conducente se è in posizione abbassata.

Installazione sulla colonna di sterzo

1 Installare il microfono nel morsetto del microfono.

Microfono Morsetto del microfono

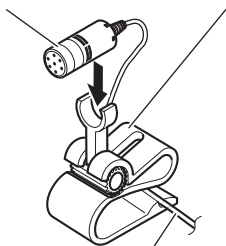

Installare il cavo del microfono nella scanalatura.

2 Montare il morsetto del microfono sulla colonna di sterzo.

Nastro a doppio lato

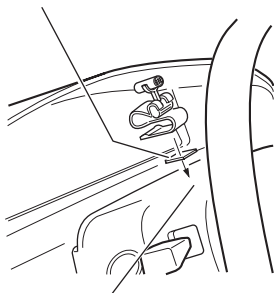

Installare il morsetto del microfono sulla colonna di sterzo, tenendolo lontano dal volante.

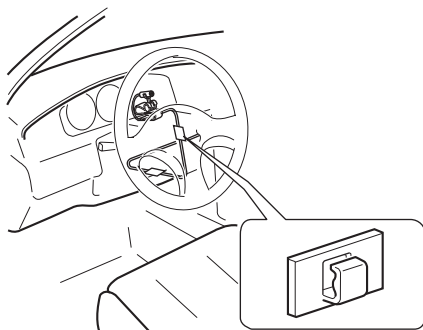

Morsetti
Usare i morsetti per fissare il cavo nei punti necessari all'interno del veicolo.

Regolazione dell'angolazione del microfono

È possibile regolare l'angolazione del microfono spostando la corrispondente clip in avanti o indietro.

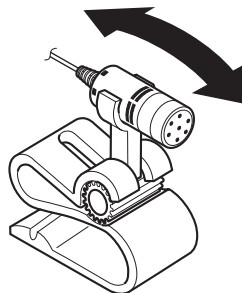

Dopo l'installazione

Dopo l'installazione di questo sistema di navigazione

1 Ricollegare la batteria.

Innanzitutto controllare due volte che tutti i collegamenti siano corretti e che questo prodotto sia installato correttamente. Rimontare tutti i componenti del veicolo precedentemente rimossi. Quindi ricollegare il cavo negativo (-) al terminale negativo (-) della batteria.

2 Avviare il motore.

3 Premere il tasto RESET.

Premere il tasto **RESET** sul sistema di navigazione usando un oggetto appuntito come la punta di una penna.

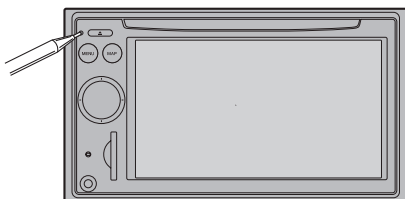

4 Effettuare le seguenti impostazioni:

- ➔ Per maggiore informazioni sulle operazioni, vedere il "Manuale di funzionamento".
- 1 Impostare la lingua.
- 2 Percorrere una strada senza ostacoli fino a quando il GPS non inizia a ricevere il segnale normalmente.
- 3 Eseguire le regolazioni necessarie.
 - Impostare l'ora
 - Impostare le unità, il formato della data e così via.
 - Modificare altre impostazioni come desiderato



Nota

Dopo avere installato questo sistema di navigazione, assicurarsi di controllare in una posizione

sicura che il veicolo stia funzionando normalmente. 

01 BELANGRIJKE INFORMATIE

BETREFFENDE UW NIEUWE
NAVIGATIESYSTEEM EN HET GEBRUIK
VAN DEZE HANDLEIDING **147**

02 BELANGRIJKE

VEILIGHEIDSMATREGELEN

LEES DEZE INFORMATIE BETREFFENDE UW
NAVIGATIESYSTEEM ZORGVULDIG DOOR
EN BEWAAR DE INFORMATIE VOOR
LATERE NASLAG **148**

03 Aansluitingen

Voorzorgen voor het aansluiten van het
systeem **149**

Alvorens u dit product inbouwt **150**

Vorkomen van beschadigingen **150**
– Opmerking over de blauwe draad **151**
– Opmerking over de blauw/witte
draad **151**

Bijgeleverde accessoires **151**

Systeemcomponenten aansluiten **154**

Het stroomsnoer aansluiten (1) **156**

Het stroomsnoer aansluiten (2) **158**

Voor aansluiting op een los verkrijgbare
eindversterker **160**

Bij aansluiting van een
achteruitkijkcamera **162**

Tijdens het aansluiten van het
achterdisplay **163**
– Tijdens het gebruik van een
achterdisplay dat op de achtervideo-
uitgang is aangesloten **163**

Bij de aansluiting van een extern
videocomponent **164**
– Gebruik van de "AV1 Input" (AV1) **164**
– Gebruik van de "AV2 Input" (AV2) **164**

04 Inbouwen

Voorzorgen voor installatie **166**
Vorkomen van elektromagnetische
storingen **167**

Voor de installatie **167**
Dit navigatiesysteem inbouwen **167**

- Opmerkingen betreffende het
inbouwen **167**
- Bijgeleverde accessoires **168**
- Vóór het installeren van dit navigatie-
eenheid **169**
- Installatie met de houder en
zijbeugel **169**
- Installatie met gebruik van de
schroefgaten aan de zijkant van het
navigatie-eenheid **170**

Bevestigen van de GPS-antenne **171**

- Opmerkingen betreffende het
bevestigen **171**
- Bijgeleverde accessoires **171**
- Bevestigen van de antenne binnen in
de auto (op de hoedenplank) **172**
- Bevestigen van de antenne aan de
buitenzijde van de auto (op de
carrosserie) **173**

De microfoon installeren **174**

- Bijgeleverde accessoires **174**
- Montage op de zonneklep **174**
- Installatie op stuurkolom **175**
- De hoek van de microfoon
aanpassen **175**

05 Na installatie

Na het inbouwen van dit
navigatiesysteem **176**

BELANGRIJKE INFORMATIE**BETREFFENDE UW NIEUWE NAVIGATIESYSTEEM EN HET GEBRUIK VAN DEZE HANDLEIDING**

- De navigatie-elementen van dit product (en de optionele achteruitkijkcamera, indien deze is aangeschaft) zijn uitsluitend bedoeld als hulpmiddel voor de bediening van uw voertuig. U mag het autonavigatiesysteem niet beschouwen als vervanging van uw eigen beoordelingsvermogen en alertheid tijdens het rijden.
- Gebruik dit navigatiesysteem nooit om in geval van nood naar ziekenhuizen, politiestations of dergelijke instellingen te rijden. Bel dan het juiste hulpdienstnummer.
- Gebruik dit navigatiesysteem (of de optionele achteruitkijkcamera, indien deze is aangeschaft) niet indien hierdoor op enigerlei wijze uw aandacht van het veilig besturen van uw auto kan worden afgeleid. Neem altijd de gangbare beperkingen en aanwijzingen voor weggebruikers in acht, boven het advies en de begeleiding die dit product biedt. Volg strikt de geldende verkeersregels, ook als dit product tegenstrijdige aanwijzingen geeft.
- In deze handleiding wordt de inbouw van het navigatiesysteem in uw voertuig beschreven. De bediening van het navigatiesysteem wordt beschreven in de afzonderlijke handleidingen die bij het navigatiesysteem worden geleverd.
- Bouw dit product niet in op plaatsen waar het (i) het zicht van de bestuurder kan hinderen, (ii) de werking van een van de bedieningssysteem of veiligheidsvoorzieningen van de auto, inclusief airbags en knoppen van waarschuwingsknipperlichten nadelig kan beïnvloeden of (iii) een belemmering kan vormen voor het vermogen van de bestuurder om het voertuig veilig te bedienen. In bepaalde gevallen is het wellicht niet

mogelijk dit product in te bouwen vanwege het type voertuig of de vorm van het interieur van het voertuig. 

BELANGRIJKE VEILIGHEIDSMATREGELEN

LEES DEZE INFORMATIE BETREFFENDE UW NAVIGATIESYSTEEM ZORGVULDIG DOOR EN BEWAAR DE INFORMATIE VOOR LATERE NASLAG

- 1 Lees de handleiding zorgvuldig door voordat u het navigatiesysteem gaat inbouwen.
- 2 Bewaar de handleiding voor latere naslag in de toekomst.
- 3 Neem alle waarschuwingsinformatie in acht en volg de instructies nauwkeurig op.
- 4 Onder bepaalde omstandigheden kan dit navigatiesysteem foutieve informatie op het scherm tonen betreffende de positie van uw auto, de afstand tot bepaalde plaatsen die u op het scherm ziet en de kompasrichting. Ook heeft het systeem een aantal beperkingen, zoals het ontbreken van informatie over eenrichtingswegen, tijdelijke verkeersomleidingen en eventueel gevaarlijke routes. Uw eigen beoordelingsvermogen heeft daarom te allen tijde voorrang op de informatie die het systeem geeft.
- 5 Evenals bij het gebruik van andere accessoires in uw auto dient u erop te letten dat het navigatiesysteem niet uw aandacht van de weg afleidt. Indien u moeilijkheden heeft bij de bediening van het apparaat of als de informatie op het beeldscherm niet duidelijk is, parkeer de auto dan op een veilige plaats langs de weg voordat u het probleem probeert op te lossen.
- 6 Tijdens het rijden dient u altijd de veiligheidsgordel te dragen. Bij een ongeluk is de kans op letsel aanzienlijk groter als u de veiligheidsgordel niet draagt.
- 7 In sommige landen kan de wetgeving beperkingen opleggen aan de plaatsing en het gebruik van navigatiesystemen in uw voertuig. Zorg ervoor dat bij de inbouw en de bediening

van uw navigatiesysteem alle toepasselijke wetten en regels worden nageleefd.



WAARSCHUWING

Probeer het navigatiesysteem niet zelf in te bouwen of onderhoud aan het systeem te verrichten. Inbouw en onderhoud van elektronische apparatuur en auto-accessoires door personen die niet de vereiste vakopleiding en ervaring hebben in dit soort werkzaamheden, kunnen resulteren in een elektrische schok of een andere gevaarlijke situatie. ■

Aansluitingen

Voorzorgen voor het aansluiten van het systeem



WAARSCHUWING

Pioneer raadt u af het navigatiesysteem zelf in te bouwen. Wij adviseren u om alleen bevoegd Pioneer onderhoudspersoneel, dat speciaal is opgeleid en ervaring heeft met mobiele elektronica, dit product te laten installeren en inbouwen. **VOER NOOIT ZELF ONDERHOUD UIT AAN DIT PRODUCT.** Bij verkeerd inbouwen of onderhoud van dit product en de aansluitkabels bestaat de kans op een elektrische schok of een andere gevaarlijke situatie, en kan het navigatiesysteem schade oplopen die niet onder de garantie valt.



BELANGRIJK

- Indien u besluit de installatie zelf uit te voeren, een speciale opleiding heeft gehad en ervaring heeft met het inbouwen van mobiele elektronica, volg dan nauwgezet alle stappen van de installatiehandleiding.
- Maak alle draden met kabelklemmen of isolatietape vast. Let er op dat er geen draden blootliggen.
- Sluit de gele draad van dit product niet direct aan op de accu van de auto. Als de draad direct is verbonden met de accu, kan de isolatie door de motortrillingen losraken op de plaats waar de draad van het interieur naar de motorruimte loopt. Als de isolatie van de gele draad door het contact met metalen delen scheurt, kan er kortsluiting ontstaan, hetgeen tot een zeer gevaarlijke situatie leidt.
- Het is zeer gevaarlijk als de bedrading rond de stuurkolom, rond de versnellingspook of andere bedieningsorganen vast komt te zitten. U moet dit product, de kabels en andere bedrading zo installeren dat deze het besturen van het voertuig niet verhinderen of belemmeren.
- Zorg ervoor dat de kabels en draden zo worden geleid en bevestigd dat ze niet verstrikt raken in de bewegende onderdelen van de auto of deze niet hinderen. Dit geldt met name voor het stuur, de versnellingshendel, de handrem, de geleingsrails voor de verstelbare stoelen, de portieren of een van de regelmechanismen van het voertuig.
- Laat de draden niet langs plaatsen lopen waar ze blootgesteld worden aan hoge temperaturen. Als de isolatie van de draden erg warm wordt, kunnen ze beschadigd raken, waardoor er kortsluiting of een storing ontstaat en er mogelijk permanente beschadiging aan dit product optreedt.
- Maak de GPS antenne draad niet korter en ook niet langer. Wijzigen van de antenne draad kan resulteren in kortsluiting.
- Maak ook geen enkele andere draad korter. Wanneer dit gebeurt, is het mogelijk dat het beveiligingscircuit (zekeringhouder, zekeringweerstand of filter) niet goed meer functioneert.
- Tap nooit stroom af van de stroomtoevoer draad van het navigatiesysteem voor de voeding van andere elektronische apparatuur. De stroomcapaciteit van de draad kan overschreden worden, met oververhitting tot gevolg.
- Het zwarte snoer is de aardverbinding. Dit snoer dient afzonderlijk van de aarding van producten met een hoog stroomverbruik, zoals eindversterkers, te worden geaard. Aard niet meer dan één product samen met de aarding van een ander product. U dient bijvoorbeeld elke versterker module afzonderlijk, los van de aarding van het navigatiesysteem te aarden. Door de aarding met elkaar te verbinden, kan er brand en/of schade aan producten ontstaan als de massaverbinding losraakt. ▣

Alvorens u dit product inbouwt

- Dit product is bestemd voor inbouw in voertuigen met een negatief geaarde 12-volts accu. Controleer voor de installatie de accuspanning van uw voertuig.
- Om kortsluiting te vermijden, dient u vooraf voor het installeren de negatieve (-) accukabel los te maken.

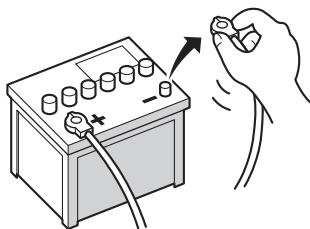

Voorkomen van beschadigingen

⚠ WAARSCHUWING

- **Zorg ervoor dat u de zekering alleen vervangt door een zekering met de waarde die op de zekeringhouder wordt aangegeven.**
- Wanneer u een stekker uittrekt, pak dan de stekker zelf vast. Trek niet aan de draad, want het is mogelijk dat u deze uit de stekker trekt.

- Dit product kan niet worden geïnstalleerd in een voertuig zonder ACC (Accessoire) stand op de contactschakelaar.



ACC stand



Geen ACC stand

- Om kortsluiting te voorkomen dient u de losgekoppelde draad af te dekken met isolatieband. Het is met name van belang alle ongebruikte speakerdraden te isoleren. Wanneer deze onbedekt blijven, kan er kortsluiting ontstaan.
- Sluit de stekkers met dezelfde kleur aan op de corresponderende gekleurde poort, d.w.z. de blauwe stekker op de blauwe poort, zwart op zwart, enz.
- Zie voor nadere informatie over het aansluiten van de eindversterker en andere toestellen de gebruikershandleiding en voer de aansluiting vervolgens uit zoals hierin beschreven.
- Aangezien een uniek BPTL-circuit wordt gebruikt, mag de ⊖ zijde van de speakerdraad niet direct worden geaard en mogen de ⊖ zijden van de speakerdraden niet met elkaar worden verbonden. Zorg ervoor dat ⊖ zijde van de speakerdraad wordt verbonden met de ⊖ zijde van de speakerdraad op het navigatiesysteem.
- Indien de RCA-aansluiting op dit product niet wordt gebruikt, dan mogen de dopjes die aan het einde van de aansluiting zijn bevestigd niet worden verwijderd.

Aansluitingen

- Sluit nooit speakers aan met een uitgangswaarde van minder dan 50 W of een impedantiewaarde die buiten de specificatie van 4 ohm tot 8 ohm voor uw navigatiesysteem valt. Wanneer er luidsprekers worden aangesloten met andere uitgangs- en/of impedantiewaarden, kan dit tot gevolg hebben dat ze vlam vatten, beginnen te roken of beschadigd raken.

Opmerking over de blauwe draad

- Via de blauwe draad wordt er een signaal geproduceerd voor de bediening van de antenne van uw voertuig. De timing hangt mede af van de bijbehorende instelling. (Raadpleeg de "Bedieningshandleiding" voor meer gedetailleerde informatie over het wijzigen van de [Ant CTRL] stand.)
- Wanneer [Ant CTRL] ingesteld is op [Radio], kan de antenne van het voertuig opgeborgen of uitgeschakeld worden door de hieronder vermelde instructies te volgen.
 - Wijzig de bron van radio (MW/LW of FM) naar een andere bron.
 - Zet de bron uit
 - Zet de contactschakelaar uit (ACC OFF)
- Wanneer de [Ant CTRL] modus op [Aan] is ingesteld kan de antenne alleen ingeklapt of uitgezet worden wanneer de contactschakelaar is uitgezet (ACC OFF).
- Verbind deze draad niet met de systeembedieningsaansluiting van externe eindversterkers.
- Gebruik deze draad in geen geval als de stroomdraad voor de automatische antenne of de antenne-signaolversterker. Een dergelijke aansluiting kan leiden tot een te hoge stroom en daardoor tot storingen en defecten.

Opmerking over de blauw/witte draad

- Wanneer de contactschakelaar wordt aangezet (ACC ON), wordt er een regelsignaal uitgevoerd via de blauw/witte draad. Verbind de draad met een op afstand bediende regelklem van een extern gevoed versterkersysteem (max. 300 mA 12 V DC). Het regelsignaal wordt uitgevoerd via de blauw/witte draad, ook wanneer de audiobron is uitgeschakeld.
- Verbind deze draad niet met de bedieningsaansluiting van het relais voor de automatische antenne of de bedieningsaansluiting van de antenne-signaolversterker.
- Gebruik deze draad in geen geval als de stroomdraad voor externe eindversterkers. Een dergelijke aansluiting kan leiden tot een te hoge stroom en daardoor tot storingen en defecten.

Bijgeleverde accessoires

Onderdelen met een sterretje (*) worden niet bij de AVIC-F700BT geleverd.

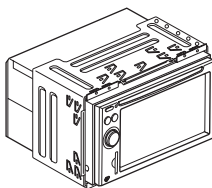

De navigatie-eenheid

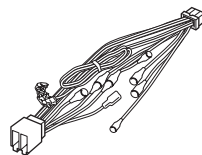

Stroomsnoer



Stekker*



Verlengsnoer
(voor achteruit-sigitaal)



Verlengsnoer*
(voor snelheidssignaal)



GPS-antenne

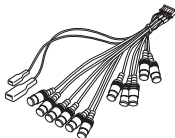

RCA-connector

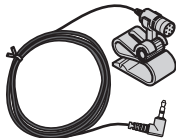

Microfoon



Systemcomponenten aansluiten

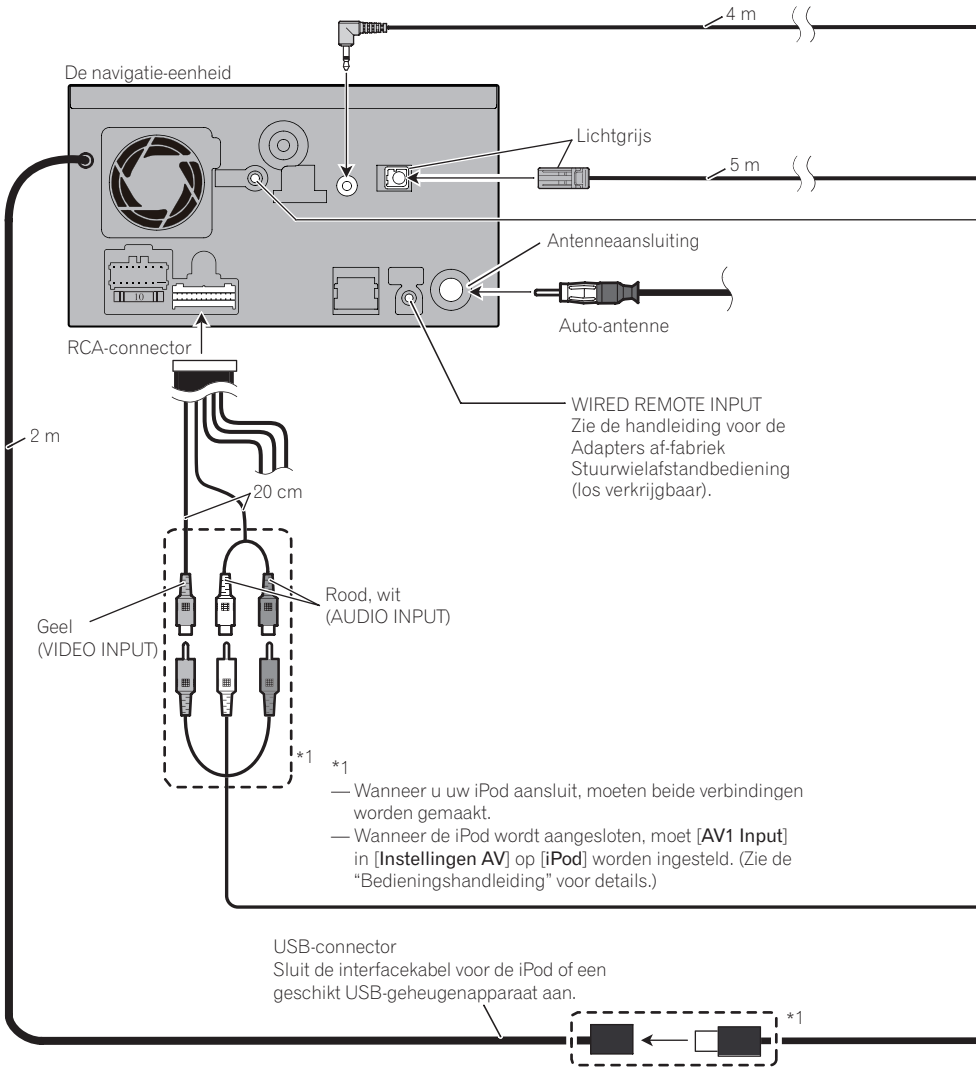

Aansluitingen

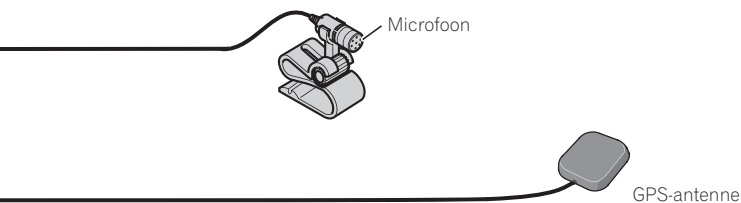

DIGITAL OUT

Deze aansluiting is bestemd voor de ondersteuning van toekomstige apparatuur en mag niet worden gebruikt als u alleen gebruikmaakt van dit product.

⚠ WAARSCHUWING

- Teneinde het risico van ongelukken en de mogelijke schending van toepasselijke wettelijke regels te voorkomen, mag dit product wanneer de auto rijdt uitsluitend voor navigatiedoeleinden worden gebruikt. Daarnaast mogen displays achter niet zó geplaatst zijn dat ze een visuele afleiding vormen voor de bestuurder.
- In sommige landen is het bekijken van beelden op een display in een voertuig, zelfs door andere personen dan de bestuurder, verboden. Indien dergelijke regels van toepassing zijn, dient men zich hieraan te houden en mag de videobron van dit product niet worden gebruikt.

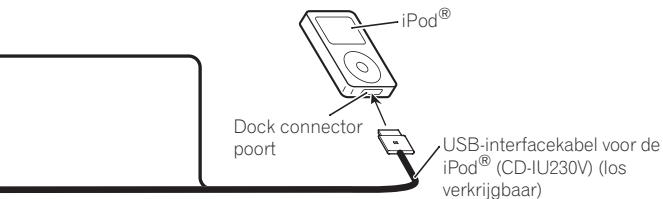

✎ Opmerking

Raadpleeg de Bedieningshandleiding voor meer informatie over de bediening en compatibiliteit.



Het stroomsnoer aansluiten (1)

Opmerking

Afhankelijk van het soort voertuig, kan de functie van *3 en *5 afwijken. Sluit in dit geval *2 op *5 en *4 op *3 aan.

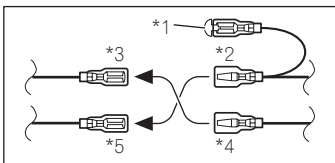

Opmerkingen

- Wanneer een subwoofer (*9) op dit navigatiesysteem is aangesloten in plaats van een achterluidspreker, moet u de achteruitganginstelling veranderen in de Begininstellingen. (Zie de "Bedieningshandleiding".) De subwooferuitgang van dit navigatiesysteem is monaural.
- Bij het gebruik van een subwoofer van 70 W (2 Ω) moet u ervoor zorgen dat deze wordt aangesloten op de paarse en paars/zwarte draden van dit navigatiesysteem. Sluit niets aan op de groene en groen/zwarte draden.

Dopje (*1)

Wanneer dit aansluitpunt niet wordt gebruikt, verwijder het dopje dan niet.

Zorg ervoor dat de draden die op elkaar worden aangesloten dezelfde kleur hebben.

Geel (*3)
Ondersteuning (of accessoire)

Geel (*2)
Naar het aansluitpunt, staat altijd onder stroom, onafhankelijk van de stand van het contactslot.

Rood (*5)
Accessoire (of ondersteuning)

Rood (*4)
Naar het elektrische aansluitpunt, bestuurd door het contactslot (12 V DC) AAN/UIT.

Oranje/wit
Naar de aansluiting van de lichtschakelaar.

Zwart (aarding)
Naar de (metalen) carrosserie van het voertuig.

ISO-stekker

Geel/zwart

Indien het voertuig een onderdrukkingssignaal naar deze terminal kan sturen, dan kan de onderdrukkingfunctie op dit navigatiesysteem worden geactiveerd wanneer de terminal op *8 is aangesloten.

Opmerking

In sommige voertuigen bestaat de ISO-stekker uit twee aansluitingen, zorg ervoor dat met beide verbinding wordt gemaakt.

Luidsprekerdraden

- Wit: linksvoor ⊕
- Wit/zwart: linksvoor ⊖
- Grijs: rechtsvoor ⊕
- Grijs/zwart: rechtsvoor ⊖
- Groen: linksachter ⊕ of subwoofer ⊕ (*9)
- Groen/zwart: linksachter ⊖ of subwoofer ⊖ (*9)
- Paars: rechtsachter ⊕ of subwoofer ⊕ (*9)
- Paars/zwart: rechtsachter ⊖ of subwoofer ⊖ (*9)

Aansluitingen

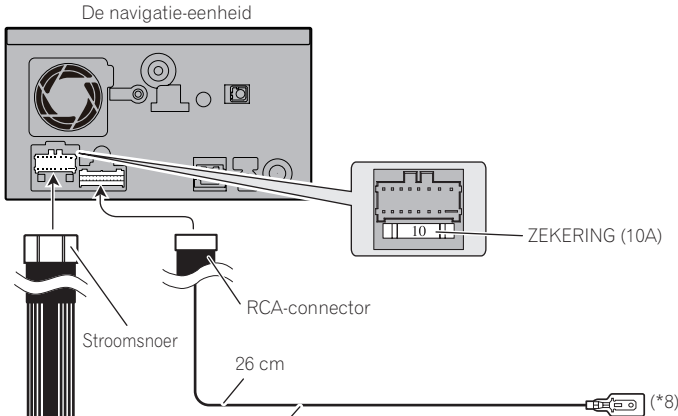

Geel/zwart

Wanneer u een apparaat met een mutefunctie gebruikt, dient u deze aan te sluiten op het Audio Mute-snoer. Is dit niet het geval, sluit dan niets aan op het Audio Mute-snoer.

Opmerking

De audiobron wordt op mute of zacht gezet, terwijl de volgende geluiden niet worden gedempt of verzwakt. Zie de "Bedieningshandleiding" voor details.

- stembegeleiding van de navigatie
- inkomende beltoon en inkomende stem van de mobiele telefoon die via Bluetooth draadloze technologie op dit navigatiesysteem zijn aangesloten

Opmerking

Deze antenne wordt automatisch ingeklapt maar de timing is afhankelijk van de instelling.

Blauw (*6)

Blauw (*7)

Naar de regelklem van het autoantennenrelais (max. 300 mA 12 V DC).

Afhankelijk van het type voertuig verschilt de penstand van de ISO-stekker. Sluit *6 en *7 aan wanneer pen 5 voor de besturing van de antenne wordt gebruikt. Bij andere typen voertuigen mogen *6 en *7 nooit worden aangesloten.



Het stroomsnoer aansluiten (2)

3 m

Draad van snelheidsdetectiecircuit

Motormanagement systeem

Stekker

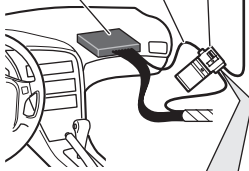

Roze (CAR SPEED SIGNAL INPUT)
Deze verbinding is niet nodig voor de AVIC-F700BT. Via deze draad wordt het rijsnelheidssignaal aan het navigatiesysteem doorgegeven. U dient de draad te verbinden met het snelheidsdetectiecircuit van het voertuig. Indien deze verbinding niet wordt gemaakt, bestaat er een grotere kans dat de voertuigpositie foutief op het scherm wordt aangegeven.

⚡ WAARSCHUWING
EEN ONJUISTE AANSLUITING KAN ERNSTIGE SCHADE OF ERNSTIG LETSEL, MET INBEGRIJP VAN EEN ELEKTRISCHE SCHOK, TOT GEVOLG HEBBEN. BOVENDIEN KAN EEN ONJUISTE AANSLUITING LEIDEN TOT EEN VERSTOORDE WERKING VAN HET ANTIBLOKKEERSYSTEEM, DE AUTOMATISCHE TRANSMISSIE OF DE INDICATIE VAN DE SNELHEIDSMETER.

⚠ BELANGRIJK
Het wordt ten stelligste aanbevolen de snelheidspulskabel aan te sluiten voor een nauwkeurige navigatie en optimale prestatie.

✎ Opmerking
De positie van het snelheidsdetectiecircuit en de positie van de parkeerremschakelaar variëren afhankelijk van het voertuigmodel. Win advies in bij uw erkende Pioneer-dealer of een vakkundige installateur.

Aansluitmethode

Laat het verlengsnoer en de draad van het snelheidsdetectiecircuit op de afgebeelde wijze door de stekker lopen.

↓

Maak de stekkerhelften met een kabeltang dicht.

↓

Sluit het dekseltje.

Lichtgroen

Via deze draad wordt de stand van de handrem (aangetrokken/ontspannen) aan het autonavigatiesysteem doorgegeven. De draad moet verbonden worden met de stroomaansluiting van de handremschakelaar.

Als deze verbinding verkeerd wordt gemaakt of niet wordt gemaakt, zullen sommige functies van het navigatiesysteem niet werken.

⚠ WAARSCHUWING
DE LICHTGROENE DRAAD OP DE STROOMSTEKKER IS BESTEMD VOOR HET DETECTEREN VAN DE PARKEERSTATUS EN MOET WORDEN AANGESLOTEN OP DE STROOMAANSLUITING VAN DE HANDREMSCHAKELAAR. EEN ONJUISTE AANSLUITING OF EEN VERKEERD GEBRUIK VAN DEZE DRAAD KAN ERTOEF LEIDEN DAT DE TOEPASSELIJKE WETGEVING NIET WORDT NAGELEEFD EN KAN ERNSTIG LETSEL OF ERNSTIGE SCHADE TOT GEVOLG HEBBEN.

Aansluitmethode

Klem de stroomdraad van de handremschakelaar in de stekker vast.

↓

Maak de stekkerhelften met een kabeltang dicht.

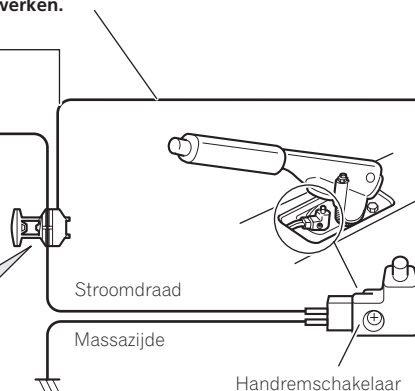

Aansluitingen

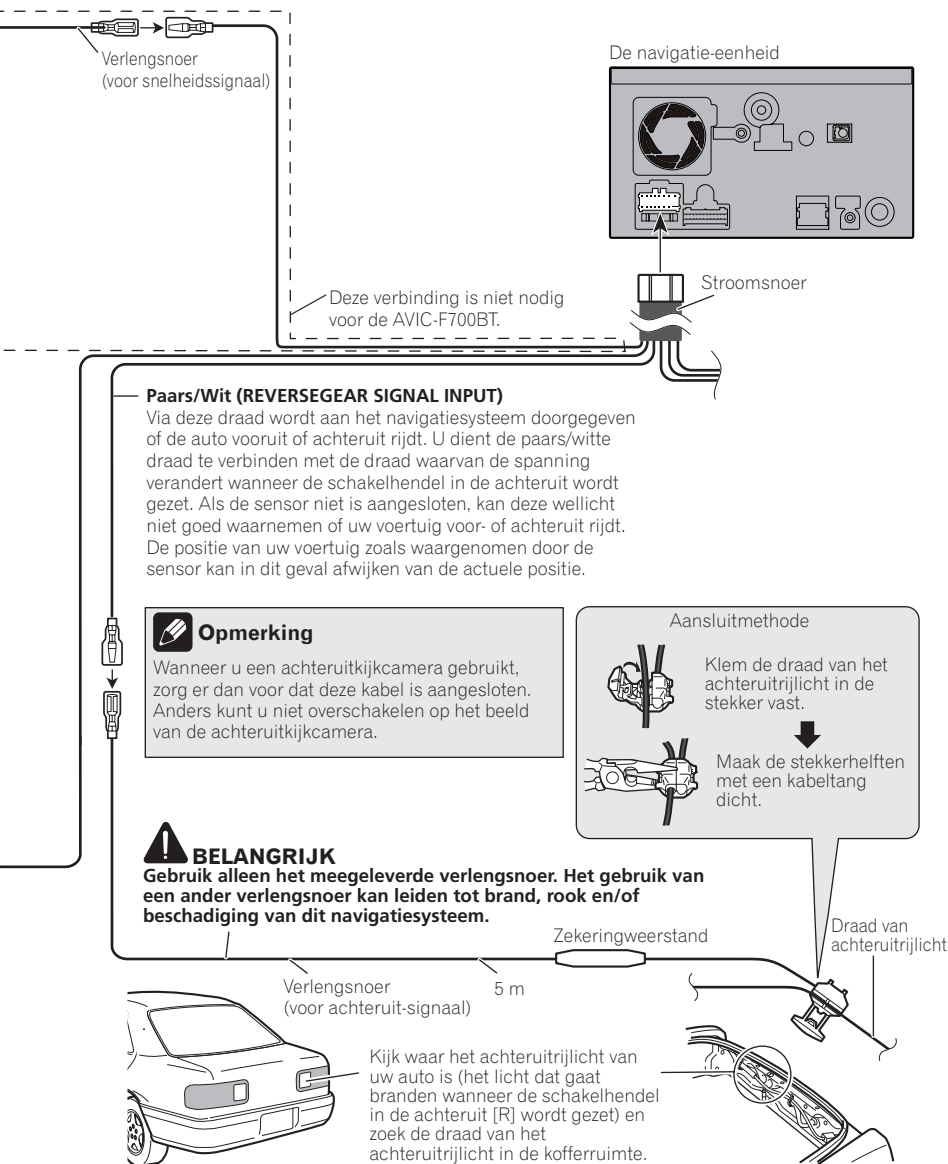

Voor aansluiting op een los verkrijgbare eindversterker

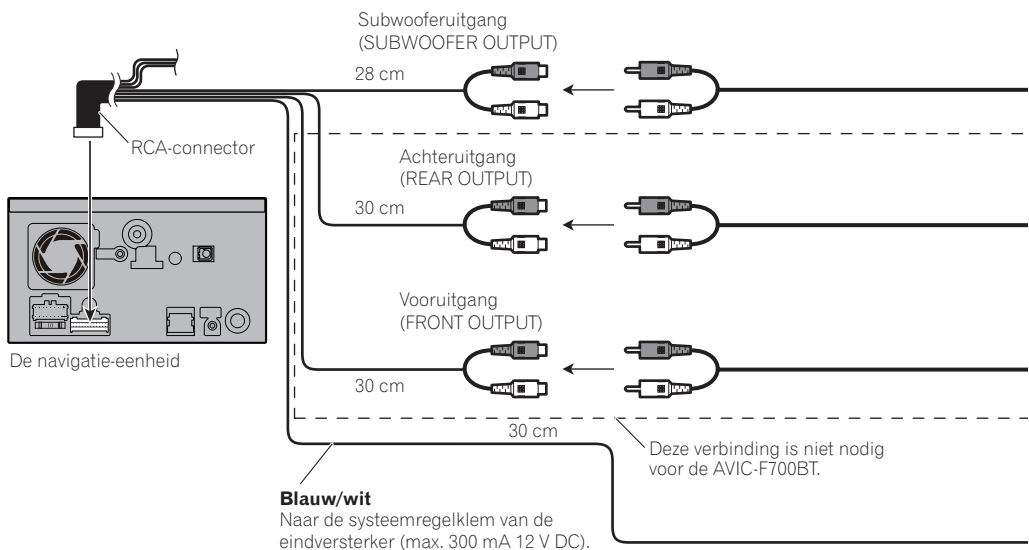

Aansluitingen

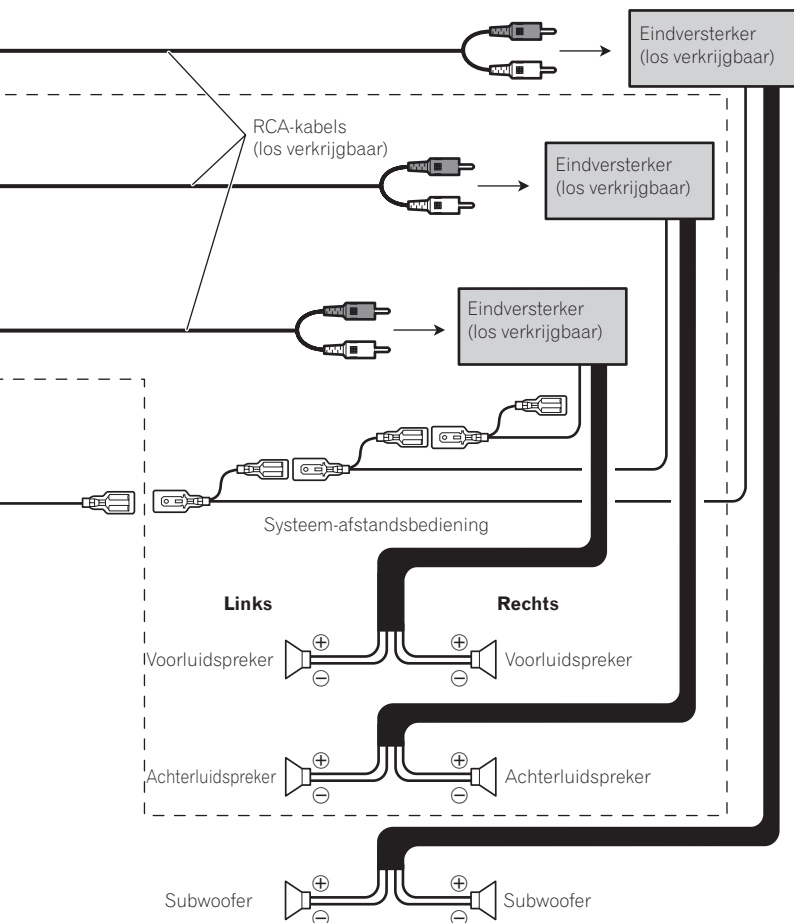

Opmerking

Afhankelijk van uw subwoofersysteem kunt u de RCA-uitgang van de subwoofer veranderen. (Zie de "Bedieningshandleiding".)



Bij aansluiting van een achteruitkijkcamera

Wanneer dit product wordt gebruikt met een achteruitkijkcamera, kan er automatisch worden overgeschakeld naar het beeld van die camera wanneer de versnelling in de **ACHTERUIT (R)**. De **Achteruitkijk** stand stelt u ook in staat te controleren wat er achter u gebeurt terwijl u aan het rijden bent.

⚠ WAARSCHUWING

GEbruik DEZE INGANG ALLEEN VOOR DE ACHTERUIT- OF DE SPIEGELREFLEXACHTERUITKIJKCAMERA. ANDERSSOORTIG GEBRUIK KAN LETSEL OF SCHADE TOT GEVOLG HEBBEN.

⚠ BELANGRIJK

- Het beeld op het scherm kan omgekeerd worden weergegeven.
- De achteruitkijkcamera is een hulpmiddel om eventuele aanhangwagens of opleggers in de gaten te houden of om op een kleine plaats in te parkeren. Gebruik deze functie niet voor amusementsdoeleinden.
- Het voorwerp dat met de achteruitkijkcamera wordt bekeken, kan dichterbij of verder weg lijken dan in werkelijkheid het geval is.
- Houd er rekening mee dat de randen van de beelden die door de achteruitkijkcamera worden vastgelegd, enigszins afwijkend kunnen zijn, afhankelijk van het feit of er volledige schermbeelden worden weergegeven tijdens het achteruitrijden, en of de beelden worden gebruikt om de achterkant te controleren wanneer de auto vooruit rijdt.

⚠ BELANGRIJK

Gebruik uitsluitend het meegeleverde verlengsnoer. Gebruik van een andere kabel kan tot brand, rook en/of schade aan dit navigatiesysteem leiden.

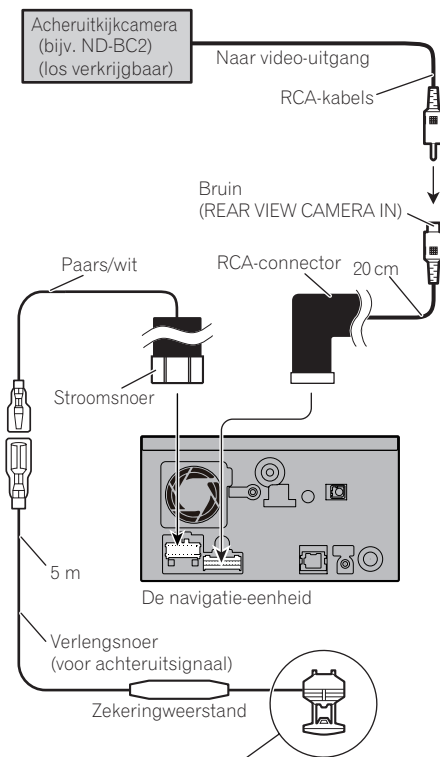

Voor meer details omtrent de bedrading verwijzen we u naar *Het stroomsnoer aansluiten (2)* op bladzijde 158

📌 Opmerkingen

- De **[Camera achter]** in **[Systeeminstellingen]** moet op **[Aan]** worden ingesteld wanneer de achteruitkijkcamera wordt aangesloten. (Zie de "Bedieningshandleiding" voor meer details.)
- Aansluiten op de achteruitkijkcamera. Niet aansluiten op andere apparatuur.



Aansluitingen

Tijdens het aansluiten van het achterdisplay

Deze verbinding is niet nodig voor de AVIC-F700BT.

passagiers op de achterbank de videobron kunnen bekijken. 

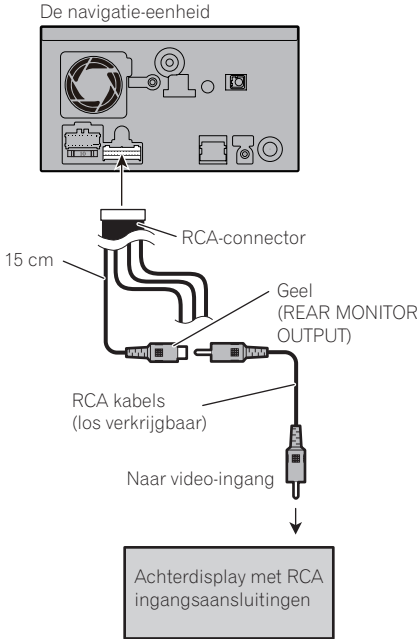

Tijdens het gebruik van een achterdisplay dat op de achtervideo-uitgang is aangesloten



WAARSCHUWING

Plaats het achterdisplay **NOOIT** zo dat de bestuurder de videobron kan bekijken tijdens het rijden.

De achtervideo-uitgang van dit navigatiesysteem is voor de aansluiting van een display zodat de

Bij de aansluiting van een extern videocomponent Gebruik van de "AV1 Input" (AV1)

De navigatie-eenheid

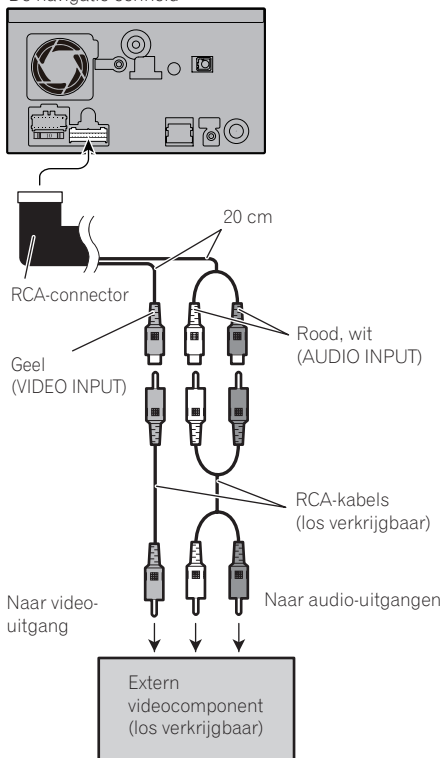

- De **[AV1 Input]** in **[Instellingen AV]** moet op **[Video]** worden ingesteld wanneer de externe videocomponent wordt aangesloten. (Zie de "Bedieningshandleiding" voor meer details.)

Gebruik van de "AV2 Input" (AV2)

De navigatie-eenheid

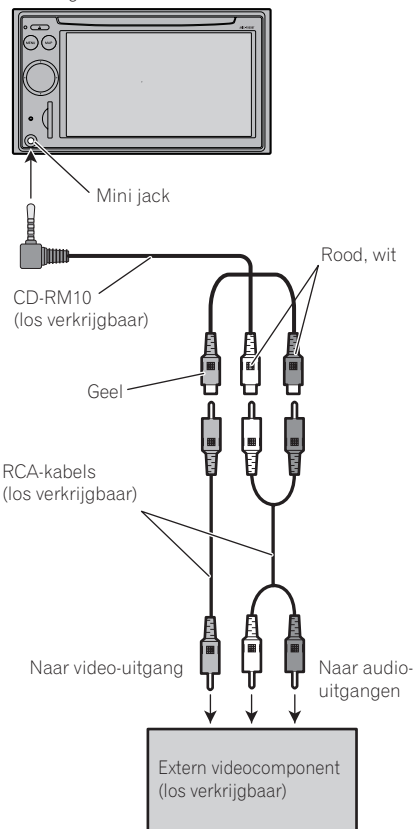

- De **[AV2 Input]** in **[Instellingen AV]** moet op **[Video]** worden ingesteld wanneer de externe videocomponent wordt aangesloten. (Zie de "Bedieningshandleiding" voor meer details.)

Aansluitingen

BELANGRIJK

Zorg dat u verbinding maakt met een CD-RM10 (los verkrijgbaar). Wanneer u andere kabels gebruikt ontstaat de kans op foutieve aansluitingen en verstoord beeld of geluid.

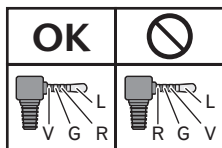

L : Linkeraudio (Wit)
 R : Rechteraudio (Rood)
 V : Video (Geel)
 G : Aarding



Voorzorgen voor installatie



WAARSCHUWING

Pioneer raadt u af het navigatiesysteem zelf in te bouwen of eventueel onderhoud te verrichten. Bij verkeerd inbouwen of onderhoud van dit product bestaat het gevaar op een elektrische schok of een andere gevaarlijke situatie. Laat inbouwen en onderhoud van het navigatiesysteem over aan bevoegd Pioneer servicepersoneel.



BELANGRIJK

- Installeer dit product nooit op plaatsen waar, of op een manier waardoor:
 - Het letsel kan toebrengen aan de bestuurder of de passagiers wanneer plotseling hard geremd wordt.
 - Het een belemmering kan vormen voor de bediening van het voertuig door de bestuurder, zoals op de vloer voor de stoel van de bestuurder, of dichtbij het stuur of de versnellingshendel.
- Controleer of er niets achter het dashboard of de panelen zit wanneer u hierin gaten gaat boren. Let erop dat u geen brandstofleidingen, remleidingen, elektronische componenten, communicatiedraden of voedingskabels beschadigt.
- Wanneer u schroeven gebruikt, let er dan op dat deze niet in contact komen met de elektrische bedrading. Door de trilling kunnen isolatiedraden beschadigd raken, met als gevolg kortsluiting of anderszorgelijke beschadigingen aan het voertuig.
- Gebruik de bijgeleverde onderdelen op de voorgeschreven wijze, zodat dit product juist wordt ingebouwd. Indien u andere onderdelen gebruikt, kunt u beschadigingen aan het product veroorzaken of het product kan losraken.
- Het is zeer gevaarlijk als de bedrading rond de stuurkolom, rond de versnellingspook of andere bedieningsorganen vast komt te zitten. U moet dit product, de kabels en andere bedrading zo installeren dat deze het besturen van het voertuig niet verhinderen of belemmeren.
- Zorg ervoor dat de draden niet loshangen en geraakt kunnen worden door een portier of stoelverschuivingsmechanisme, met eventueel kortsluiting tot gevolg.
- Controleer nadat u het navigatiesysteem heeft ingebouwd of de andere apparatuur in uw auto naar behoren werkt.
- De wetgeving van sommige landen kan beperkingen opleggen aan de plaatsing en het gebruik van navigatiesystemen in uw voertuig of dit zelfs verbieden. Zorg ervoor dat bij het gebruik, de inbouw en de bediening van uw navigatiesysteem alle toepasselijke wetten en regels worden nageleefd.
- Bouw dit navigatiesysteem niet in op plaatsen waar het (i) het zicht van de bestuurder kan hinderen, (ii) de werking van een van de bedieningssystemen of veiligheidsvoorzieningen van de auto, inclusief airbags en knoppen van waarschuwingsknipperlichten nadelig kan beïnvloeden of (iii) een belemmering kan vormen voor het vermogen van de bestuurder om het voertuig veilig te bedienen.
- Bouw het navigatiesysteem in tussen de stoel van de bestuurder en de stoel van de voorste inzittende, zodat het niet wordt geraakt door de bestuurder of inzittende als het voertuig abrupt afremt.
- Installeer het navigatiesysteem in geen geval voor of naast plekken in het dashboard, portier of de stijlen van het voertuig waar een airbag zich kan ontplooiën. Raadpleeg het instructieboekje van uw voertuig voor meer informatie omtrent de plekken waar de airbags zich bevinden en hoe zij zich zullen ontplooiën.

Inbouwen

- Installeer het navigatiesysteem niet op een plek waar het de werking van een van de voertuigsystemen, inclusief airbags en hoofdsteunen, kan hinderen.

Voorkomen van elektromagnetische storingen

Om storingen te voorkomen moeten de volgende voorwerpen zo ver mogelijk van dit navigatiesysteem alsmede andere kabels en draden worden geplaatst:

- TV-antenne en antennekabel
- FM, MG/LG-antenne met de kabel
- GPS-antenne met de kabel

Daarnaast dient u elke antennedraad zover mogelijk van de andere antennedraden te leggen. Bind de draden niet samen, leg ze niet naast elkaar en laat ze elkaar niet kruisen.

Door de elektromagnetische ruis die daardoor ontstaat, wordt de kans op fouten op de plaats waar het display bevestigd is vergroot.

Voor de installatie

- Raadpleeg uw dichtstbijzijnde dealer als het voor het installeren van dit product nodig blijkt gaten te boren of andere wijzigingen aan te brengen aan de auto.
- Voordat u het apparaat definitief installeert, is het raadzaam tijdelijk alle aansluitingen te maken om te kijken of deze correct zijn en alles naar behoren functioneert.

Dit navigatiesysteem inbouwen

Opmerkingen betreffende het inbouwen

- Installeer dit navigatiesysteem niet op plaatsen waar ze kunnen worden blootgesteld aan hoge temperaturen of vocht, zoals:
 - Dichtbij een radiator, luchtopening of airconditioningapparaat.
 - Op plaatsen blootgesteld aan direct zonlicht, zoals op het dashboard.
 - Op plaatsen waar water op het apparaat terecht kan komen, zoals dicht in de buurt van een portier.
- Installeer dit navigatiesysteem op een plek die stevig genoeg is om het gewicht van het product te dragen. Kies een plaats waar dit navigatiesysteem stevig kan worden geïnstalleerd en zorg voor een veilige bevestiging. De actuele locatie van het voertuig kan alleen correct worden weergegeven wanneer het navigatiesysteem goed bevestigd is.
- Installeer de navigatie-eenheid op een horizontaal oppervlak binnen een hoek van 0 graden tot 30 graden (binnen 10 graden naar links of rechts). Een verkeerde installatie van het apparaat waarbij het oppervlak meer dan het toegestane aantal graden gekanteld is, verhoogt het risico op fouten in het locatiedisplay en leidt tot minder goede prestaties van het display.

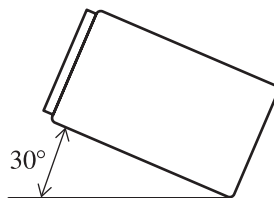

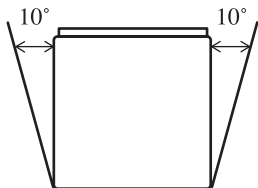

- De snoeren mogen het in onderstaande Fig. weergegeven gebied niet bedekken, anders kunnen de versterkers en het navigatiemechanisme mogelijk oververhit raken.

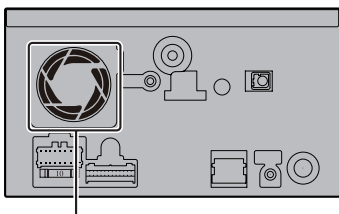

Bedek dit gebied niet.

- Ingeval van oververhitting wordt de halfgeleider laser beschadigd. Bouw de navigatie-eenheid daarom niet in op een plaats waar deze te warm kan worden, bijvoorbeeld naast een radiator.

Bijgeleverde accessoires

De met een asterisk (*) gemarkeerde onderdelen zijn reeds geïnstalleerd.

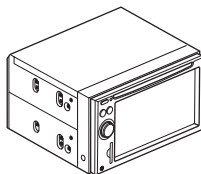

De navigatie-eenheid

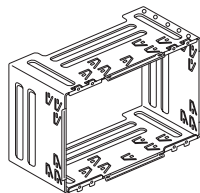

Houder*

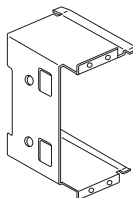

Zijbeugels*
(2 st.)



Drukkingsschroef
(5 mm × 6 mm) (8 st.)



Schroef met platte kop
(5 mm × 6 mm) (4 st.)



Schroef*
(3 mm × 6 mm) (8 st.)



Schroef voor het bevestigen van de zijbeugel*
(5 mm × 6 mm) (4 st.)

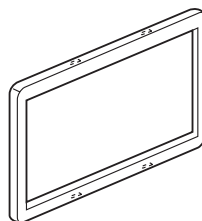

Sierring

Inbouwen

Vóór het installeren van dit navigatie-eenheid

● Verwijder de houder.

Draai de schroeven (3 mm × 6 mm) los om de houder te verwijderen.

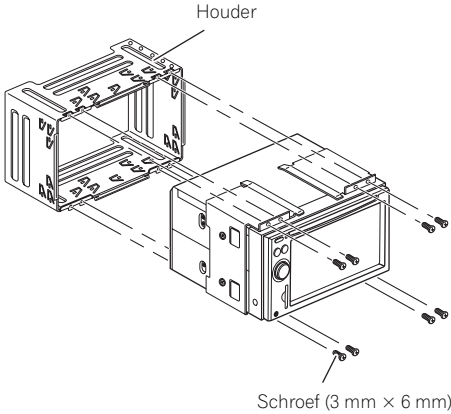

Installatie met de houder en zijbeugel

1 Installeer de houder in het dashboard.

Nadat u de houder in het dashboard hebt geplaatst, kiest u de juiste lipjes voor de dikte van het dashboardmateriaal en buigt u deze om. (Zo stevig mogelijk bevestigen met gebruik van de boven- en onderlipjes. Buig de lipjes 90 graden om het navigatie-eenheid te vergrendelen.)

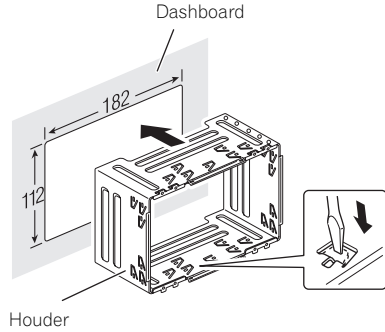

2 Installeer dit navigatie-eenheid en draai de schroeven vast.

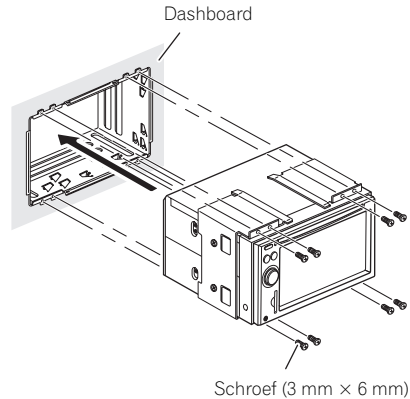

3 Bevestig de sierring.

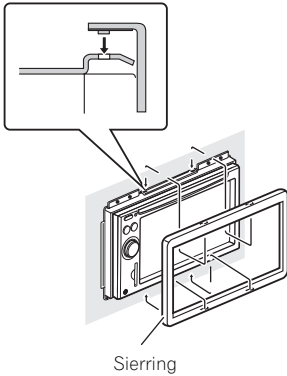

Installatie met gebruik van de schroefgaten aan de zijkant van het navigatie-eenheid

1 Verwijder de zijbeugels.

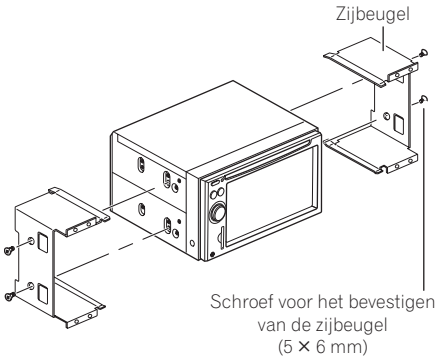

2 De navigatie-eenheid op de montageplaatjes van de originele autoradio vastzetten.

Positioneer het navigatie-eenheid zodanig dat zijn schroefgaten op een lijn liggen (passen) met de schroefgaten van de beugel, en draai de schroeven op 3 of 4 plaatsen aan elke kant vast.

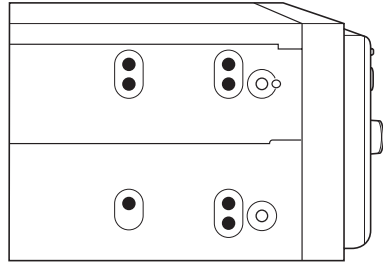

Buig het palletje naar beneden indien het in de weg zit.

montageplaatjes van de originele autoradio

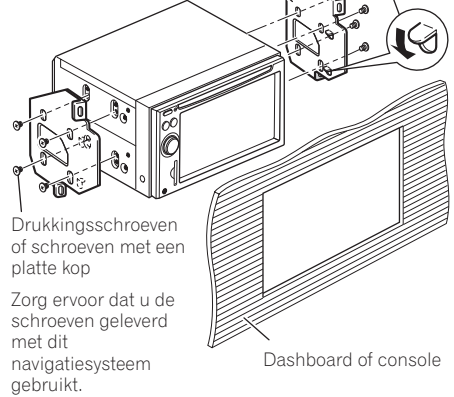

Bevestigen van de GPS-antenne

! BELANGRIJK

Maak de GPS antenne draad niet korter en ook niet langer. Wijzigingen aan de antennekabel kunnen leiden tot kortsluiting of storingen en permanente schade aan het navigatiesysteem.

Opmerkingen betreffende het bevestigen

- De antenne dient op een zo horizontaal mogelijk oppervlak te worden bevestigd, op een plaats waar de ontvangst van de radiogolven zo min mogelijk wordt gehinderd. De antenne kan de radiogolven van de satelliet alleen ontvangen als er geen obstakel tussen de antenne en de satelliet is. Het verdient aanbeveling de antenne op het dak of op het kofferdeksel van de auto te bevestigen.

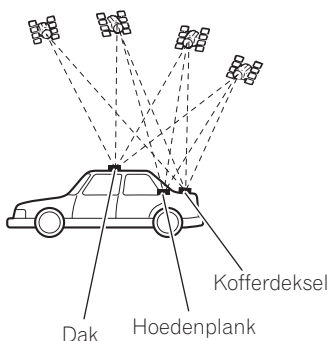

- Indien u de GPS-antenne binnen in de auto aanbrengt, gebruik dan het metalen plaatje dat bij het systeem wordt geleverd. Als dit plaatje niet gebruikt wordt, zal de ontvangstgevoeligheid onbevredigend zijn.

- Maak het bijgeleverde metalen plaatje niet kleiner, aangezien dit resulteert in een lagere gevoeligheid van de GPS-antenne.
- Trek niet aan de antenne draad wanneer u de GPS-antenne wilt verwijderen. De magneet van de antenne is erg krachtig en u zou de draad kunnen lostrekken van de antenne.
- De GPS-antenne wordt bevestigd met behulp van de magneet. Let er bij het bevestigen van de GPS-antenne op dat u geen krassen op de carrosserie veroorzaakt.
- Wanneer u de GPS-antenne op de buitenzijde van de auto heeft aangebracht, dient u deze los te maken en in de auto te leggen voordat u door een autowasserette rijdt. Indien dit wordt verzuimd, kan de antenne losraken en kunnen krassen op de carrosserie ontstaan.
- Verf de GPS-antenne niet, aangezien dit de prestatie van de antenne beïnvloedt.

Bijgeleverde accessoires



GPS-antenne



Metalen plaatje



Klem (5 st.)



Waterbestendig isolatieblokje

Bevestigen van de antenne binnen in de auto (op de hoedenplank)

Bevestig het metalen plaatje op een zo horizontaal mogelijke ondergrond op een plaats waar de GPS-antenne de golven door de ruit kan ontvangen. Plaats de GPS-antenne op het metalen plaatje. (De GPS-antenne heeft een magneet aan de onderzijde.)

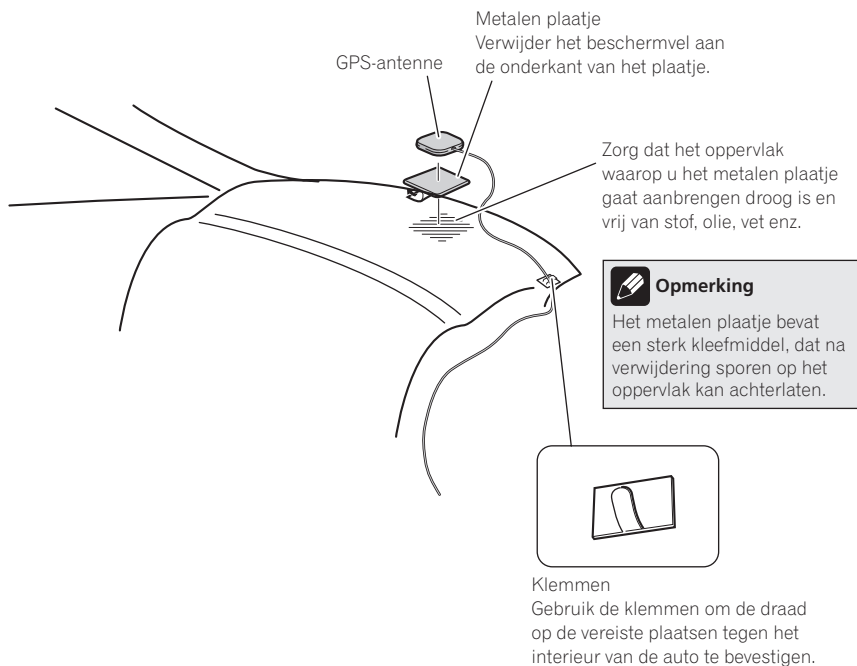

Opmerkingen

- Let er bij het aanbrengen van het metalen plaatje op dat het niet in kleine onderdelen wordt gesneden.
- De ruiten van sommige auto's laten de signalen van de GPS-satellieten niet door. In dat geval dient u de GPS-antenne aan de buitenzijde van de auto te bevestigen.

Inbouwen

Bevestigen van de antenne aan de buitenzijde van de auto (op de carrosserie)

Bevestig de GPS-antenne op een zo horizontaal mogelijke ondergrond zoals op het dak of kofferdeksel. (De GPS-antenne heeft een magneet aan de onderzijde.)

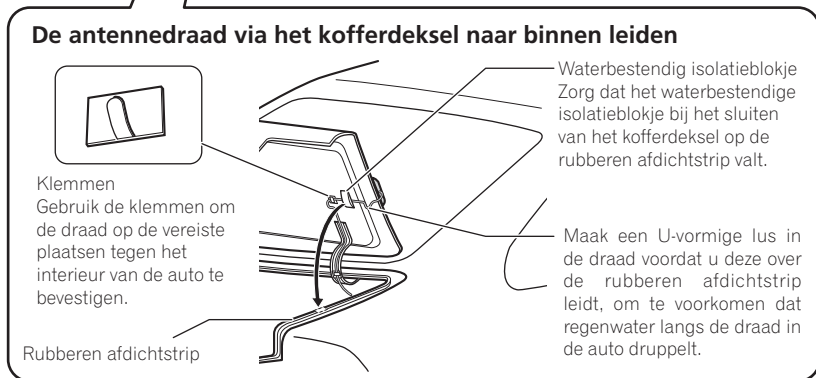
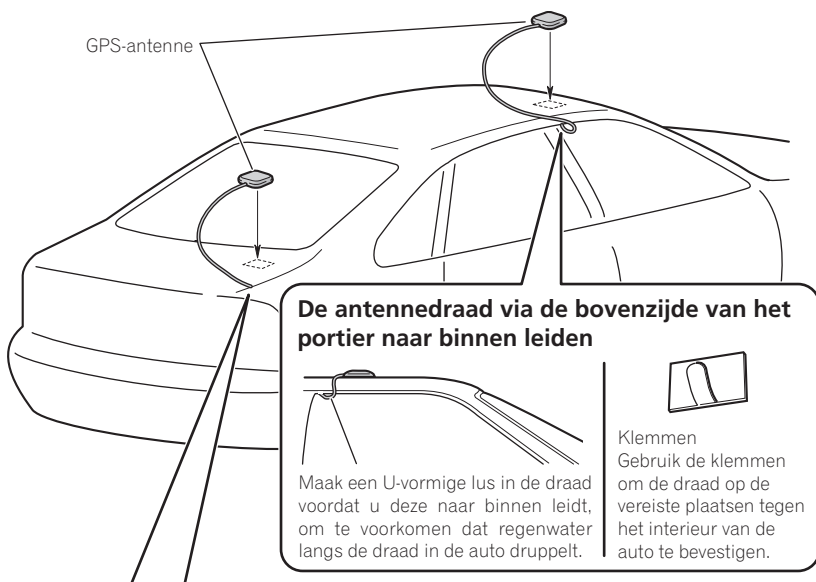

De microfoon installeren

- Installeer de microfoon in de juiste richting en op de juiste afstand zodat de microfoon gemakkelijk de stem van de bestuurder kan opvangen.
- Sluit de microfoon aan op het navigatiesysteem nadat het systeem is uitgezet. (ACC OFF)

Bijgeleverde accessoires



Microfoon

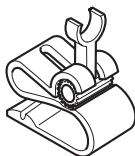

Microfoonklem



Dubbelzijdig tape

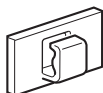

Klem (5 stuks)

Montage op de zonneklep

1 Plaats de microfoon in de microfoonklem.

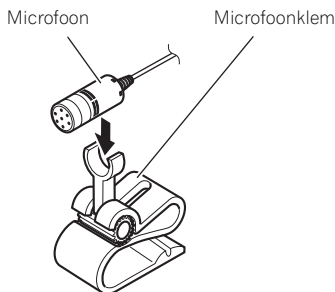

2 Bevestig de microfoonklem aan de zonneklep.

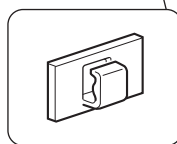
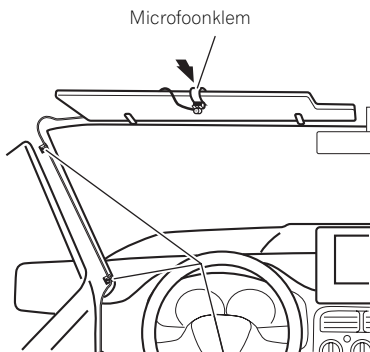

Klemmen

Gebruik de klemmen om de draad op de vereiste plaatsen tegen het interieur van de auto te bevestigen.

Plaats de microfoon in de zonneklep terwijl de klep omhoog staat. De microfoon kan de stem van de bestuurder niet opvangen wanneer de zonneklep naar beneden is geklapt.

Inbouwen

Installatie op stuurkolom

1 Plaats de microfoon in de microfoonklem.

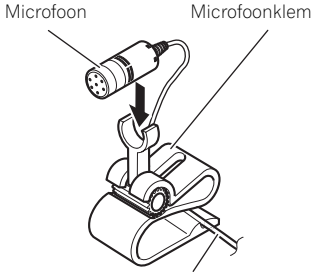

Schuif het microfoonsnoer in de groef.

2 Bevestig de microfoonklem op de stuurkolom.

Dubbelzijdig tape

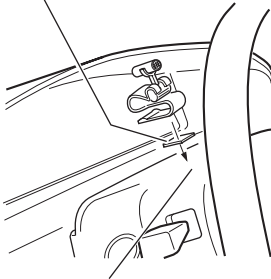

Plaats de microfoonklem op de stuurkolom en houd hem uit de buurt van het stuurwiel.

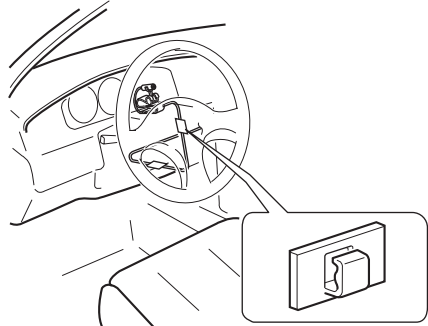

Klemmen

Gebruik de klemmen om de draad op de vereiste plaatsen tegen het interieur van de auto te bevestigen.

De hoek van de microfoon aanpassen

U kunt de hoek van de microfoon aanpassen door de hoek van de microfoonklem naar voren of naar achteren te bewegen.

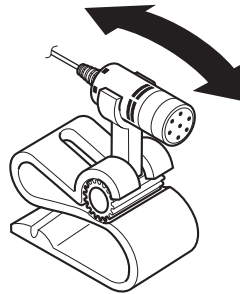

Na het inbouwen van dit navigatiesysteem

1 Sluit de accu aan.

Controleer nogmaals of alle aansluitingen op de juiste wijze zijn gemaakt en dit product correct is ingebouwd. Monteer de auto-onderdelen die u bij het inbouwen van het apparaat heeft verwijderd. Sluit tot slot de massakabel (-) weer op de massapool (-) van de accu aan.

2 Start de motor.

3 Druk op de RESET toets.

Druk met een spits voorwerp, zoals de punt van een pen, op de **RESET** toets van het navigatiesysteem.

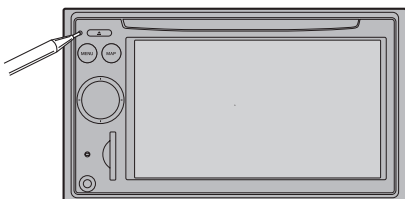

4 Maak de volgende instellingen:

- ➔ Zie de "Bedieningshandleiding" voor meer details over de bediening.
- 1 Stel de taal in.
- 2 Rijd over een normale weg totdat de GPS het signaal begint te ontvangen.
- 3 Maak enkele vereiste instellingen.
 - Instelling van de tijd
 - Instelling van de eenheden en het datumformaat enz.
 - Verander de andere instellingen naar wens

Opmerking

Na installatie van dit navigatiesysteem dient u op een veilige plaats te controleren of het voertuig normaal functioneert. ■

**Technische Hotline der
Pioneer Electronics Deutschland GmbH**

TEL: 02154/913-333

PIONEER CORPORATION

4-1, MEGURO 1-CHOME, MEGURO-KU
TOKYO 153-8654, JAPAN

PIONEER ELECTRONICS (USA) INC.

P.O. Box 1540, Long Beach, California 90801-1540, U.S.A.
TEL: (800) 421-1404

PIONEER EUROPE NV

Haven 1087, Keetberglaan 1, B-9120 Melsele, Belgium
TEL: (0) 3/570.05.11

Published by Pioneer Corporation.
Copyright © 2008 by Pioneer Corporation.
All rights reserved.

Publié par Pioneer Corporation. Copyright
© 2008 par Pioneer Corporation. Tous
droits réservés.

Printed in China
Imprimé en Chine

<CRD4336-A/S> EW

<KKYZX> <08D00000>