

PHILIPS

AJ 3930 CD Clock Radio .

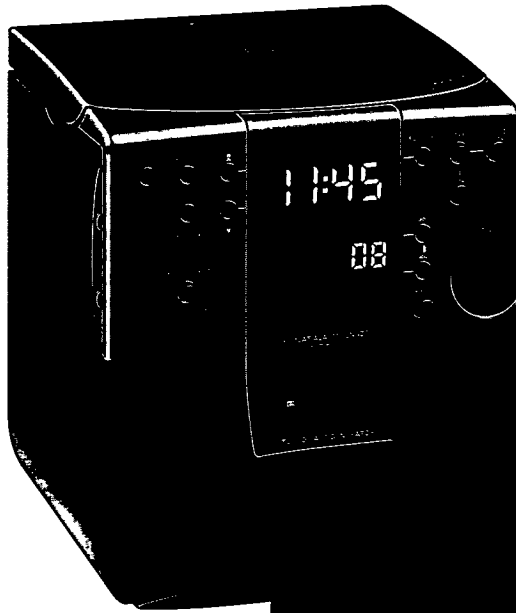

Guarantee and Service valid for Australia

The benefits given to the purchaser by this warranty are in addition to all other rights and remedies, which, under the Trade Practices Act or other Commonwealth or State law, the purchaser or owner has in respect of the product.

The Philips product carries the following warranties:

- C-series HiFi-systems 12 months.
- Compact Disc Players: 12 months.
- Home Audio Systems: 6 months.
- Clock radios, portable radios, cassette recorders, cassette players and radio recorders: 90 days.

Any defect in materials or workmanship occurring within the specified period from the date of delivery, will be rectified free of charge by the retailer from whom this product was purchased.

Note: Please retain your purchase docket to assist prompt service.

Conditions of this warranty

1. All claims for warranty service must be made to the retailer from whom this product was purchased. All transport charges incurred in connection with warranty service or replacement will be paid by the purchaser.
2. These warranties do not cover batteries and extend only to defects in materials or workmanship occurring under normal use of the product where operated in accordance with our instructions.

**Philips Consumer Products Division,
Technology Park,
Figtree Drive, Australia Centre,
Homebush 2140,
New South Wales**

Guarantee and Service for New Zealand

Thank-you for purchasing this quality Philips product. Philips New Zealand Ltd guarantees this product against defective components and faulty workmanship for a period of 12 months. Any defect in materials or workmanship occurring within 12 months from the date of purchase subject to the following conditions will be rectified free of charge by the retailer from whom this product was purchased.

Conditions

1. The product must have been purchased in New Zealand. As proof of purchase, retain the original sales docket.
2. The guarantee applies only to faults caused by defective components, or faulty workmanship on the part of the manufacturer.
3. The guarantee does not cover failures caused by misuse, neglect, normal wear and tear, accidental breakage, use on the incorrect voltage, use contrary to operating instructions, or unauthorised modification to the product or repair by an unauthorised technician.
4. Reasonable evidence (in the form of a sales docket) must be supplied to indicate that the product was purchased no more than 12 months prior to the date of your claim.
5. In the event of a failure, Philips shall be under no liability for any injury, or any loss or damage caused to property or products other than the product under guarantee.

This guarantee does not prejudice your rights under common law and statute, and is in addition to the normal responsibilities of the retailer and Philips.

How to claim

Should your Philips product fail within the guarantee period, please return it to the retailer from whom it was purchased. In most cases the retailer will be able to satisfactorily repair or replace the product.

However, should the retailer not be able to conclude the matter satisfactorily, or if you have other difficulties claiming under this guarantee, please contact

**The Guarantee Controller,
Philips New Zealand Ltd.
4 P.O. Box 41.021
Auckland
3(09) 84 94 160
fax 3(09) 84 97 858**

**CLASS 1
LASER PRODUCT**

(E) España

Declaración de conformidad con normas

El que suscribe, en nombre y representación de:

**Consumer Electronics Factory
Philips Hong Kong Ltd.**

declara, bajo su propia responsabilidad, que el equipo:

CD clock radio

fabricado por: **Consumer Electronics Factory**

en: **Far East**

marca: **Philips**

modelo: **AJ 3930**

objeto de esta declaración, cumple con la normativa siguiente: Reglamento sobre Perturbaciones Radioeléctricas, Real Decreto 138/1989, Anexo V.

Hecho en: Hong Kong, 01-04-1993

Firma:

Nombre: **K.B. Wong**

Cargo: **Product Safety
Officer**

(MEX) México

NOM



NOM

Es necesario que lea cuidadosamente su instructivo de manejo.

(DK) Danmark

Typeskiltet findes på undersiden af apparaten.

Dette produkt overholder kravene til radio-interferens af Europæisk Fællesskab.

Bemærk: Netafbryderen er sekundært indkoblet og afbryder ikke strømmen fra nettet. Den indbyggede netdel er derfor tilsluttet til lysnettet så længe netstikket sidder i stikkontakten.

Advarsel: Usynlig laserudstråling ved åbning når sikkerhedsafbrydere er ude af funktion. Undgå udsættelse for stråling.

(N) Norge

Typeskilt finnes på apparatens underside.

Observer: Nettbryteren er sekundært innkoplet. Den innebygde netdelen er derfor ikke frakoplet nettet så lenge apparatet er tilsluttet nettkontakten.

(GB) English4

(F) Français12

(D) Deutsch.....20

(NL) Nederlands28

(E) Español36

(I) Italiano44

(S) Svenska52

(SF) Suomi60





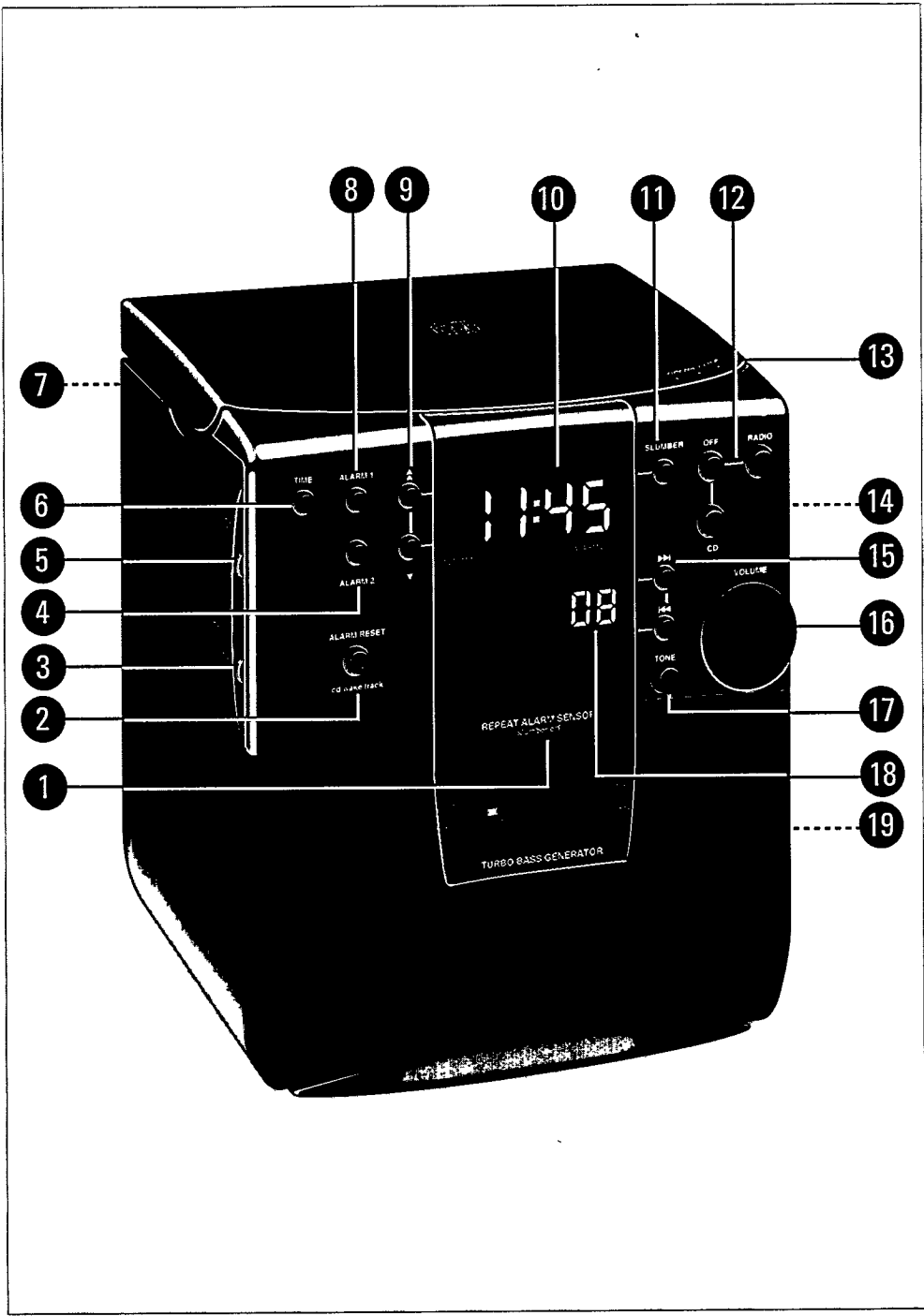

(J) 日本語68

☐ KÄYTTÖPAINIKKEET



Suomi

KÄYTTÖPAINIKKEET

- ① **REPEAT ALARM SENSOR**
Herätyksen väliaikainen katkaisu.
- ② **ALARM RESET/CD wake up track**
– Herätyksen katkaisu vuorokaudeksi.
– CD-herätyksen kappaleen asetus.
- ③ **ALARM 1 MODE**
Herätys radiolla tai CD:llä herätysaikana 1.
- ④ **ALARM 2**
Herätysajan 2 asetus.
- ⑤ **ALARM:**
– **OFF** - herätys katkaistu.
– **1** - herätys radiolla tai CD:llä herätysaikana 1.
– **2** - herätys summerilla herätysaikana 2.
– **1+2** - herätys herätysaikana 1 ja herätysaikana 2.
- ⑥ **TIME**
Ajan asetus.
- ⑦ 
– Liitäntä vahvistimella varustetuille kaiuttimille.
– Liitäntä kuulokkeille, joissa on 3,5 mm:n pistoke.
Pistokkeen yhdistäminen katkaisee kaiuttimien toiminnan.
- ⑧ **ALARM 1**
Herätysajan 1 asetus.
- ⑨  ja 
Nopeasti eteenpäin () ja hitaasti taaksepäin ()
- ⑩ **Kellonäyttö**
- ⑪ **SLUMBER**
– Kytkee unikytkintoiminnon.
– Säättää toiminta-ajan.
- ⑫ **CD** – Kytkee CD-soittimen toimintaan.
RADIO – Kytkee radion toimintaan.
OFF – Katkaisee laitteen toiminnan.
- ⑬ **OPEN CLOSE**
Avaa ja sulkee levypesän.
- ⑭ **BAND SELECTOR**
Aaltoalueen valinta.
- ⑮ /|/ 
– Valitsee toistossa toisen kappaleen.
– Hakee toistossa halutun kohdan.
- ⑯ **VOLUME**
Äänenvoimakkuuden säätö.
- ⑰ **tone**
Äänensävyin säätö: korkea tai matala.
- ⑱ **CD-näyttö**
– **TRACK:** levyn kappaleiden määrä/mitä kappaletta toistetaan/CD-herätyksessä kappaleen numero.
– **SLUMBER TIME:** kuluva aika, silloin kun CD on valittu herätyksen 1 ohjelmälähteeksi.
- ⑲ **TUNING**
Ohjelman viritys.

KÄYTTÖJÄNNITE

- Varmista että tyyppikilvessä (laitteen pohjassa) mainittu verkkojännite vastaa paikallista verkkojännitettä.
- Mikäli se poikkeaa, tiedustele asiaa kauppiaalta tai huoltolasta.
- Työnnä verkkojohdon pistoke pistorasiaan.
- Laite on heti toiminnassa.
- Heti kun kytket pistokkeen pistorasiaan, alkavat numerot näytössä vilkkua (CD-soittimen ja radion lämpiäminen kestää muutaman sekunnin):



- Tämä merkitsee että sinun on asetettava oikea aika (Katso kohtaa: 'Ajan asetus').

VAROITUS!

Laitteen käyttäminen muulla kuin tässä käyttöohjeessa mainitulla tavalla saattaa altistaa käyttäjän turvallisuusluokan 1 ylittävälle näkymättömälle lasersäteilylle.

VAROITUS!

Käyttökytkin on kytketty toisiopuolelle eikä se kytke laitetta irti sähköverkosta. Sisäänrakennettu verkkosa on kytkettynä sähköverkkoon aina silloin, kun pistoke on pistorasiassa.

Luokan 1 laserlaite

Klass 1 laserapparät

SÄHKÖKATKO

- Heti sähkökatkon ilmentyessä kytkeytyy koko laite pois toiminnasta.
- Virran palattua alkavat numerot vilkkua näytössä. Laite ilmaisee täten, että sinun on asetettava oikea aika ja herätysaika (Katso kohtaa: 'Ajan asetetus' ja 'Herätysaika').

Paristo

- Voit asettaa 9 voltin pariston (6F22) laitteeseen. Sähkökatkon ilmentyessä jatkuu tällöin ainakin kellon toiminta katkotta. Tämä ei kuitenkaan näy, koska paristo ei valaise kellonäyttöä. Näyttö (10) näyttää heti virran palattua oikean ajan.
- *Selvyyden vuoksi:* herätystoiminto, radio, CD-soitin sekä näyttö **eivät** toimi paristolla.
- Aseta paristo laitteen pohjassa olevaan koteloon.

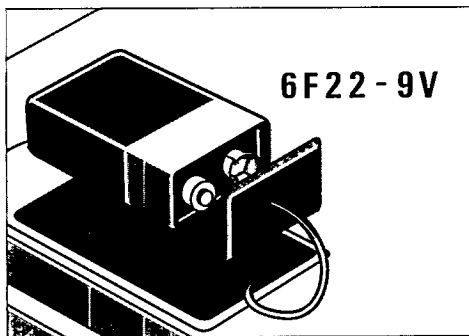

6F22 - 9V

- Uusi paristo kerran vuodessa. Pariston kestoikää ei voida ennustaa tarkoin. Se riippuu siitä kuinka monta kertaa ja kuinka kauan sähkö katkeaa. Tämä vaihtelee maasta maahan ja sedusta seutuun.
 - Suosittelemme pariston poistoa mikäli laitetta ei tulla käyttämään lähiaikoina. Vältä tällä tavalla sen mahdollisen vuotamisen ja laitteen vahingoittumisen.
- Huom.* Herätykseksi valittu CD-kappale häviää muistista, jos sähkövirta katkeaa. Varmistusparisto ei vaikuta tähän.

KUULOKKEIDEN/KAIUTTMIEN YHDISTÄMINEN

- Yhdistä Φ -liitäntään (7) kuulokkeet, joissa on 3,5 mm:n jakkipistoke, tai:
- Yhdistä Φ -liitäntään (7) vahvistimella varustetut kaiuttimet, joissa on 3,5 mm:n jakkipistoke.
- Laitteen omien kaiuttimien toiminta lakkaa kummassakin tapauksessa.

TOISTO

- Avaa levypesä painamalla OPEN CLOSE (13).
- Aseta levy levypesään **etiketti puoli ylöspäin** ja sulje levypesä.

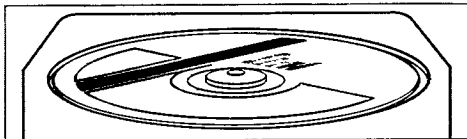

- Aloita toisto painikkeella CD (12).
- Kappaleiden lukumäärä näkyy näytössä (18) noin 2 sekuntia.
- Toistettava kappale näkyy aina näytössä (18).
- Säädä äänen sävy säätimellä TONE (17) ja voimakkuus säätimellä VOLUME (16).
- Levy pysähtyy viimeisen kappaleen jälkeen ja laitteen toiminta katkeaa.
- Avaa levypesä ja ota CD-levy pois.

HUOM

- Voit lopettaa toiston painikkeella OFF (12).
- Jos painikkeen CD (12) painamisen jälkeen, näytössä näkyy E (Error), soitin ei pysty lukemaan levyä. Syynä voi olla se, että:
 - syötit levyn väärinpäin;
 - levy on pahoin naarmuuntunut tai likainen, ks. 'HOITO';
 - CD-levyä ei ole syötetty;
 - linssi (X) on sumentunut kosteudesta, ks. 'HOITO'.



1. Toisen kappaleen valinta toiston aikana:

Paina lyhyesti

▶▶ - siirto seuraavaan kappaleeseen

- Voit hypätä suoraan seuraavaan kappaleeseen painamalla painiketta ▶▶ (15) kerran lyhyesti.
- Jos haluat ohittaa useamman kappaleen, paina painiketta ▶▶ (15) useamman kerran lyhyesti, kunnes näytössä (18) näkyy haluamasi kappalenumero.

◀◀ - siirto edelliseen kappaleeseen

- Jos haluat toistaa uudelleen alusta saman kappaleen, paina painiketta ◀◀ (15) kerran lyhyesti.
- Jos haluat toistaa uudelleen jonkin edellä olevan kappaleen, paina painiketta ◀◀ (15) useamman kerran lyhyesti, kunnes näytössä (18) näkyy haluamasi kappalenumero.

2. Haku toiston aikana

Paina jatkuvasti

- Jos haluat toiston aikana hakea tietyn kohdan, paina jatkuvasti painiketta ▶▶ (15) (eteenpäin) tai painiketta ◀◀ (15) (taaksepäin).
- Ääni kuuluu osittain ja suurella nopeudella, niin että kappaleet ovat silti tunnistettavissa.
- Vapauta painike, heti kun tunnistat haluamasi kohdan: levy toistuu tästä eteenpäin normaalisti.
- Jos painiketta painetaan yli 5 sekuntia, hakunopeus kasvaa.

CD-HERÄTYKSEN KAPPALEEN VALINTA

- Paina painiketta CD (12).
- Valitse herätyskappale painikkeella ▶▶ tai ◀◀ (15).
- Kappalenumero näkyy näytössä (18).
- Paina painiketta ALARM RESET (cd wake up track) (2) yli 2 sekuntia.
- Näyttöön syttyy P (Program); CD-levyn herätyskappale on nyt tallennettu muistiin.
- Voit tarkistaa herätyskappaleen painamalla lyhyesti painiketta ALARM RESET (cd wake up track) (2).
- Valittu kappalenumero vilkkuu näytössä muutaman sekunnin.

Katso kohta: 'HERÄTYSAIKA'.

RADIO

- Paina painiketta RADIO (12)
- Radio on nyt kytketty toimintaan.
- Valitse aaltoalue BAND SELECTOR-kytkimellä (14).
- Hae haluamasi asema TUNING-säätimellä (19).
- Säädä äänen sävy säätimellä TONE (17) ja voimakkuus säätimellä VOLUME (16).
- Vastaanoton parantamiseksi on ehkä hieman käännettävä laitetta.
- Paina painiketta OFF (12) kun haluat katkaista radion toiminnan.
- ULA-vastaanottoa varten kelloradion takana on lanka-antenni. Vedä antenni suoraksi ja muuta tarvittaessa asentoa, niin että vastaanotto on hyvä
- AM-antenni on rakennettu kelloradion sisään. Käännä kelloradiota tarvittaessa, jotta vastaanotto on mahdollisimman hyvä.

KELLO

Kellonäyttö:

- Kellon näyttö (10) näyttää ajan. Sen lisäksi ilmaisee näyttö oletko kytkenyt herätystoiminnon.
- Jos herätys 1 on kytketty, näytössä (10) näkyy ilmaisim ALARM 1. Herätykselle 2 näkyy ilmaisim ALARM 2, ja kummankin herätyksen ollessa kytkettynä molemmat ilmaisimet näkyvät.

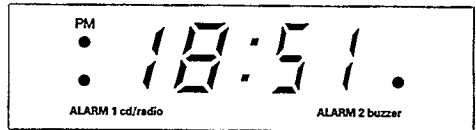

12-tuntinen kello:

Jos laitteessa on 12-tuntinen kello, siinä on ilmaisim PM; näkyy = iltapäivä; ei näy = aamupäivä.

Ajan asetukset:

- Pidä TIME-näppäintä (6) sisäänpainettuna ja aseta oikea aika seuraavasti:
 - nopeasti eteenpäin näppäimellä ▲ (9);
 - hitaasti taaksepäin näppäimellä ▼ (9).
- Vapauta TIME-näppäintä (6).
- Kellonaika näkyy näytössä (10).

HERÄTYSAIKA

Mikäli haluat käyttää herätystoimintoa, on sinun ensin asetettava herätysaika. Voit asettaa 2 eri herätysaikaa. Tämä on mukavaa jos haluat herätyksen arkipäivinä toiseen aikaan kuin viikonloppuina.

Huomio: Herätyksen 1 ollessa kytketty tapahtuu herätys aina radiolla tai CD:llä, ja herätys 2 aina summerilla.

Herätyksen 1 asetust:

- Paina ALARM 1-näppäintä (9).
- Näytössä (10) näkyy nyt herätysaika 1:

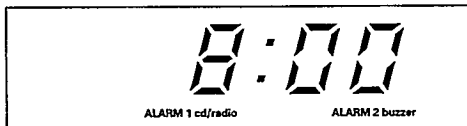

- Pidä ALARM 1-näppäintä (9) sisäänpainettuna ja aseta haluamasi herätysaika näppäimillä ▲ ja ▼ (9).
- Vapauta ALARM 1-näppäin (9).
- Näytössä (10) näkyy taas oikea aika.
- Voit tarkistaa herätysajan painamalla lyhyesti ALARM 1-näppäintä (9).
- Valitse herätysääni kytkimellä ALARM 1 CD/RADIO (3).
- Jos valitaan CD, toisto alkaa kappaleesta 1, ellei herätyskappaletta ole valittu (ks. 'CD-HERÄTYKSEN KAPPALEEN VALINTA'). CD jatkaa toistoa 59 minuuttia, ellei herätystä katkaista. Jos CD-levy loppuu ennen 59 minuutin aikaa, toisto alkaa uudelleen kappaleesta 1.
- Jos CD-levyä ei ole syötetty tai jos levy pesä on jäänyt auki, herätys tapahtuu summerilla.

Herätyksen 2 asetust:

- Paina ALARM 2-näppäintä (4).
- Näytössä (10) näkyy nyt herätysaika 2:

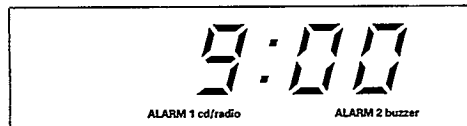

- Pidä ALARM 2-näppäintä (4) sisäänpainettuna ja aseta haluamasi herätysaika näppäimillä ▲ ja ▼ (9).
- Vapauta ALARM 2-näppäin (4).
- Näytössä (10) näkyy taas oikea aika.
- Voit tarkistaa herätysajan painamalla lyhyesti ALARM 2-näppäintä (4).

HERÄTYS KYTKETTY

Herätyksen 1 kytkentä:

- Aseta ALARM-kytkin (5) asentoon 1.
- Näyttöön syttyy ilmaisain ALARM 1.



- Radio tai CD herättää sinut asetettuna herätysaikana 1.

Herätyksen 2 kytkentä:

- Aseta ALARM-kytkin (5) asentoon 2.
- Näyttöön syttyy ilmaisain ALARM 2.



- Summeri herättää asetettuna herätysaikana 2.

Herätysten 1+2 kytkentä:

- Laite voi herättää sinut myös kahtena eri aikana.
- Aseta ALARM-kytkin (5) asentoon 1+2.
- Näyttöön syttyvät ilmaisimet ALARM 1 ja ALARM 2.

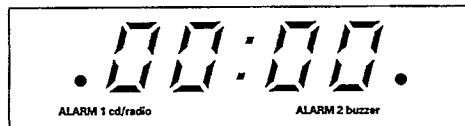

- Radio tai CD herättää asetettuna herätysaikana 1 ja summeri herätysaikana 2.
- Jos herätys 1 ja 2 on asetettu samaksi ajaksi, herätys 1 toimii (CD tai RADIO).

HUOM

- Pidä huoli, että radion tai CD-soittimen ääni on riittävän voimakas herätykseen.
- Jos herätykseksi on valittu CD ja herätyskappale on valittu, tämä kappale toistuu asetettuna herätysaikana, vaikka samaan aikaan kuuntelisit toista kappaletta tai radiota.
- Jos herätykseksi on valittu RADIO ja kuuntelet radiota silloin kun herätyksen 1 tulisi tapahtua, radion toiminta vain jatkuu.
- Muista irrottaa kuulokkeet, kun käytät herätystoimintoa.
- Jos olet yhdistänyt lisäkauttimet, muista kytkeä ne toimintaan.
- Summeriherätyksen voimakkuutta ja sävyä ei voi säätää.

HERÄTYKSEN KATKAISU

Herätystoiminnon voit katkaista kolmella eri tavalla:

Herätystoiminnon katkaisu 10 minuutiksi:

- Jos haluat nukkua hieman pidempään, voit katkaista herätyksen väliaikaisesti heilauttamalla kättäsi ilmaisimen REPEAT ALARM SENSOR ① edessä (ei 15:tä cm kauempana ilmaisimesta).
- 10 minuutin kuluttua soi herätystoiminto uudelleen.
- Jos heilautat kättäsi uudelleen ilmaisimen REPEAT ALARM SENSOR ① edessä, sama toistuu.
- = Ellei painiketta ALARM RESET ② paineta, herätys katkeaa itsestään 59 minuutin kuluttua. Herätys toistuu uudelleen seuraavana päivänä samaan aikaan.

HUOM

- Kun herätykseksi on valittu CD ja käytetään ilmaisinta REPEAT ALARM SENSOR ①, CD-kappaleen toisto jatkuu siitä kohdasta johon se jai, sitten kun herätys alkaa uudelleen.
- Jos avaat levypesän toiston tai taukotoiminnon aikana, herätystapa vaihtuu automaattisesti summeriksi.

Herätystoiminnon katkaisu vuorokaudeksi:

- Paina ALARM RESET-näppäintä ②.
- Kuulet nyt merkkiaänen.
- Herätys on nyt katkaistu 24 tunniksi.
- Tämä tapahtuu automaattisesti painettaessa painiketta CD tai RADIO ⑫.

Herätystoiminnon täydellinen katkaisu:

- Paina ALARM RESET-näppäintä ②.
- Aseta ALARM-kytkin ⑤ OFF-asentoon.
- Näytössä ⑩ sammuvat ALARM 1 cd/radio ja ALARM 2 buzzer.
- Jos haluat herätyksen seuraavana päivänä, on sinun ennen nukkumaan menoa asetettava ALARM-kytkin ⑤ uudelleen asentoon 1, 2 tai 1+2.

UNITOIMINTO

Laitteessa on sisäänrakennettu unitoiminto. Tällä toiminnolla voit ennen nukahtamista kuunnella radiota tai CD:tä. Sinun ei tarvitse itse kytkä radiota tai CD:tä pois toiminnasta. Tämä tapahtuu automaattisesti. Kuunteluaikaa ennen nukahtamista kutsutaan 'unitoimintoajaksi'. Voit säätää tämän itse. Maksimi Laika on 60 minuuttia.

Unitoiminnon kytkentä:

- Mikäli haluat ajaksi 60 minuuttia, on sinun painettava lyhyesti SLUMBER ⑪-näppäintä.
- Näppäintä painettaessa näyttää näyttö ⑬ 60 minuutin ajan.
- Jos haluat ajaksi alle 60 minuuttia, paina näppäintä SLUMBER ⑪:
 - kaksi kertaa, jos haluat 30 minuuttia;
 - kolme kertaa, jos haluat 10 minuuttia.
- Valittuasi ajan voit nyt valita CD:n tai radion painamalla painiketta CD tai RADIO ⑫.

Unitoiminnon katkaisu:

- Voit katkaista CD:n tai radion toiminnan ennen valitun ajan päättymistä heilauttamalla kättäsi ilmaisimen REPEAT ALARM SENSOR ① edessä (ei 15:tä cm kauempana ilmaisimesta).

HUOM

- Jos et itse valitse CD:tä tai radiota, valitukseksi tulee automaattisesti RADIO.
- Jos on valittu CD ja CD-levy on viallinen tai väärinpäin, valitukseksi tulee automaattisesti RADIO.
- Unumisen ajaksi on radion äänenvoimakkuus asetettu usein melko matalalle tasolle. Jos haluat seuraavana päivänä herätyksen, saattaa se olla liian heikko herättääksesi sinut.

HOITO

Yleistä:

- Ellet aio käyttää laitetta pitkään aikaan, on hyvä irrottaa pistoke pistorasiasta. Suosittelemme pariston poistoa, mikäli laitetta ei tulla käyttämään lähiaikoina. Vältät tällä tavalla sen mahdollisen vuotamisen ja laitteen vahingoittumisen.
- Suosittelemme pariston poistoa mikäli laitetta ei tulla käyttämään lähiaikoina. Vältät tällä tavalla sen mahdollisen vuotamisen ja laitteen vahingoittumisen.
- Vaihda paristo kerran vuodessa. Pariston tarkkaa kestoa on mahdoton sanoa. Tämä riippuu siitä, kuinka usein ja kuinka pitkiä sähkökatkoja on. Tämä taas on riippuvainen paikallisista olosuhteista.
- Sormenjäljet, pöly ja lika voidaan pyyhkiä laitteesta kostealla liinalla. Älä käytä puhdistukseen alkoholia, bensiiniä tai muita liuottimia sisältäviä aineita. Nämä saattavat vahingoittaa laitteen pintaa.
- Vältä esim. auton lämmityslaitteen tai auringonpaisteen aiheuttamaa liiallista kuumuutta (maks. 50 °C).
- Suojaa laite, paristot tai levyt sateelta ja kosteudelta.
- Varo ettei laitteeseen ja levyihin joudu hiekkaa.

CD-soitin:

- Linssiä (X) ei saa puhdistaa.

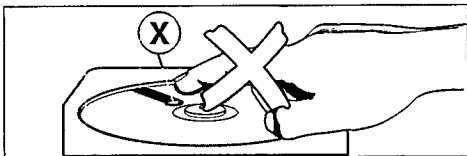

- Linssiin voi tiivistyä vesihöyryä, kun laite tuodaan kylmästä lämpimään. CD-soitin ei tällöin käynnisty. Älä yritä puhdistaa linssiä, vaan anna sen kuivua hetken.
- Tartu CD-levyihin aina reunoista ja sulje ne takaisin koteloihin heti käytön jälkeen.
- Jos CD-levyyn on tullut sormenjälkiä, pölyä tai likaa, kostuta levyn pinta henkäisemällä ja puhdista pyyhkimällä pehmeällä, nukkaamattomalla liinalla levyn keskustasta reunoihin päin. Puhdistusaineet saattavat vahingoittaa levyä.

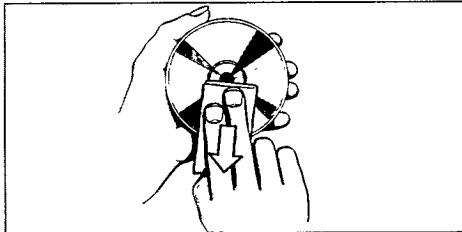

- CD-soittimessa on itsevoitelevat laakerit eikä sitä sen tähden saa öljytä tai rasvata.

TARKISTUSLUETTELO

- Jos laitteessa ilmenee vikaa, käy läpi seuraavalla sivulla oleva tarkistusluettelo, ennen kuin toimitat laitteen huoltoon.
- Jos vika pysyy ennallaan, koeta korjaantuuko se katkaisemalla laitteen toiminta ja kytkemällä uudelleen:
 - Irrota verkkopistoke pistorasiasta.
 - Yhdistä verkkopistoke takaisin pistorasiaan.
- Ellei tästäkään ole apua, kysy neuvoa myyjältä.

Itse et missään tapauksessa saa yrittää korjata laitetta, takuu ei sen jälkeen ole enää voimassa!

Tyyppikilpi on laitteen alaosassa.

OIRE	MAHDOLLINEN SYY	TOIMENPIDE
- Ei ääntä	<ul style="list-style-type: none"> - Äänenvoimakkuutta ei ole säädetty. - Kytkin ALARM (5) on väärässä asennossa. - Kuulokkeet yhdistetty. 	<ul style="list-style-type: none"> • Säädi ääni säätimellä VOLUME (16). • Aseta kytkin ALARM (5) oikein. • Irrota kuulokkeet.
- Lahetysten vastaanotto ei onnistu.	- Heikko antennisignaali.	<ul style="list-style-type: none"> • Käännä laitetta vaakatasossa, kunnes vastaanotto on parempi.
- ULA-vastaanotossa ajoittain rätinaa (varsinkin heikossa kentässä)	- Muista sähkölaitteista aiheutuu kohinaa.	<ul style="list-style-type: none"> • Käännä laitetta vaakatasossa, kunnes vastaanotto on parempi.
- AM-vastaanotossa jatkuvaa rätinaa ja suhinaa	<ul style="list-style-type: none"> - Näitä ääniä voivat aiheuttaa valisimet, loistelamput, moottorit, termostaatit ja muut sähkölaitteet. - Laitetta käytetään tv:n, tietokoneen tms. lähellä. 	<ul style="list-style-type: none"> • Käännä laitetta vaakatasossa, kunnes vastaanotto on parempi. • Siirrä laite kauemmas tv:stä, tietokoneesta tms.
- CD-levyn toisto ei ala.	<ul style="list-style-type: none"> - CD-levy on väärinpain. - CD-levy on kovin naarmuinen tai likainen. 	<ul style="list-style-type: none"> • Käännä CD-levy, etiketti ylöspäin. • Puhdista CD-levy.
- Ääni hyppää (samassa kohdassa)	<ul style="list-style-type: none"> - CD-levy on likainen. - Liian suuri äänenvoimakkuus saa laitteen varisemaan. 	<ul style="list-style-type: none"> • Puhdista CD-levy. • Pienennä äänenvoimakkuutta.
- Herätys ei toimi.	<ul style="list-style-type: none"> - Herätystä ei ole asetettu. - Kellonaika on väärä. - Kuulokkeet yhdistetty. 	<ul style="list-style-type: none"> • Aseta herätysaika. • Aseta oikea kellonaika. • Irrota kuulokkeet.

AJ 3930

