



## Car Seat/Booster Seat Owner's Manual



### READ THIS MANUAL.

Do not install or use this car seat until you read and understand the instructions in this manual.

**FAILURE TO PROPERLY USE THIS CAR SEAT INCREASES THE RISK OF SERIOUS INJURY OR DEATH IN A SUDDEN STOP OR CRASH.**



# Table of Contents

<b>1.0</b>	<b>Warnings to Parents and Other Users</b>	<b>3</b>
<b>2.0</b>	<b>Registration Information</b>	<b>4</b>
2.1	Register Your Car Seat	4
2.2	Recall Information	4
2.3	If You Need Help	4
<b>3.0</b>	<b>Features</b>	<b>5-6</b>
<b>4.0</b>	<b>Important Information</b>	<b>7-10</b>
4.1	Warnings	7
4.2	Height and Weight Limits	9
4.2.1	WITH Built-In Harness	10
4.2.2	WITHOUT Built-In Harness	10
<b>5.0</b>	<b>Car Seat Location</b>	<b>11-17</b>
5.1	Vehicle Seat Requirements	11
5.2	Vehicle Seat Belt Requirements	12
5.2.1	UNSAFE Vehicle Belt Systems	12
5.2.2	SAFE Vehicle Belt Systems	14
<b>6.0</b>	<b>Using Car Seat With Built-In Harness</b>	<b>18-27</b>
6.1	Positioning the Harness Straps	18
6.2	Securing the Car Seat in Your Vehicle	22
6.2.1	With a Vehicle Lap or Lap/Shoulder Belt	22
6.2.2	With UAS	24
6.3	Securing Your Child in the Car Seat	26
<b>7.0</b>	<b>Using Car Seat Without Built-In Harness</b>	<b>28-30</b>
7.1	Harness Removal	29
7.2	Securing Child and Booster Seat in Vehicle	30
<b>8.0</b>	<b>Additional Information</b>	<b>31-34</b>
8.1	Using the Tether	31
8.2	Storing UAS	32
8.3	Airplane Use	32
8.4	Cupholder	33
<b>9.0</b>	<b>Care and Maintenance</b>	<b>34-35</b>

# 1.0 Warnings to Parents and Other Users

## **WARNING**

Failure to properly use this car seat increases the risk of serious injury or death in a sharp turn, sudden stop or crash. Your child's safety depends on you installing and using this car seat correctly.

Even if using this car seat seems easy to figure out on your own, it is very important to **READ THE OWNER'S MANUAL** and the vehicle owner's manual.

Your child's safety depends on:

1. **Choosing the correct mode of use** for the car seat depending on your child's size.
2. **Inserting the harness straps** (if needed) in the proper slots for your child.
3. **Selecting a suitable location** for the car seat in your vehicle.
4. **Properly routing the vehicle seat belt or properly using UAS.**
5. **Properly securing the car seat in the vehicle** using a seat belt designed to restrain both the car seat and your child or by using UAS. Many seat belts are **NOT** safe to use with this car seat, even though they can easily be threaded through or around the car seat!
6. **Properly securing your child** in the car seat.

## 2.0 Registration Information

Model Number:

---

Manufactured in:

---

Purchase Date:

---

### 2.1 Register Your Car Seat

Please fill in the above information. The **model number** can be found on a label underneath your car seat. Fill out the prepaid registration postcard attached to the seat cover and mail it today.

Child restraints could be recalled for safety reasons. You must register this restraint to be reached in a recall. Send your name, address and model number to:

Elfe Juvenile Products.  
4580 Hickmore  
Montreal, Quebec  
H4T 1K2  
or call 1-800-667-8184 or  
514-344-3533 in Montreal or  
[www.elfe.net](http://www.elfe.net)

### 2.2 Recall Information

- Call the Customer Service in Canada at 1-800-667-8184 or in Montreal at 1-514-344-3533
- [www.elfe.net](http://www.elfe.net)

### 2.3 If You Need Help

Please contact our Customer Service Department with any questions you may have concerning parts, use, or maintenance. When you contact us, please have your product's **model number** ready so that we may help you efficiently. These numbers can be found on a sticker on the underside of your car seat.

**1-800-667-8184**      **Montreal: 514-344-3533**

# 3.0 Features

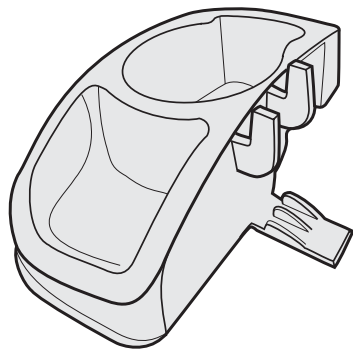
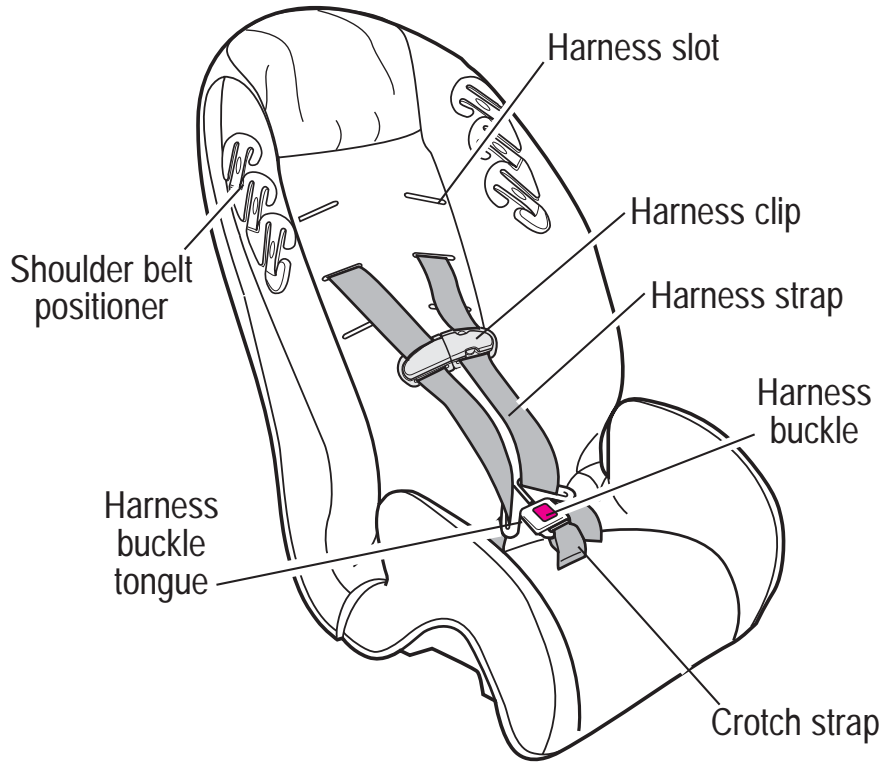

Cupholder (certain models)

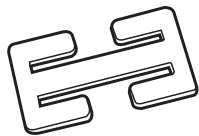
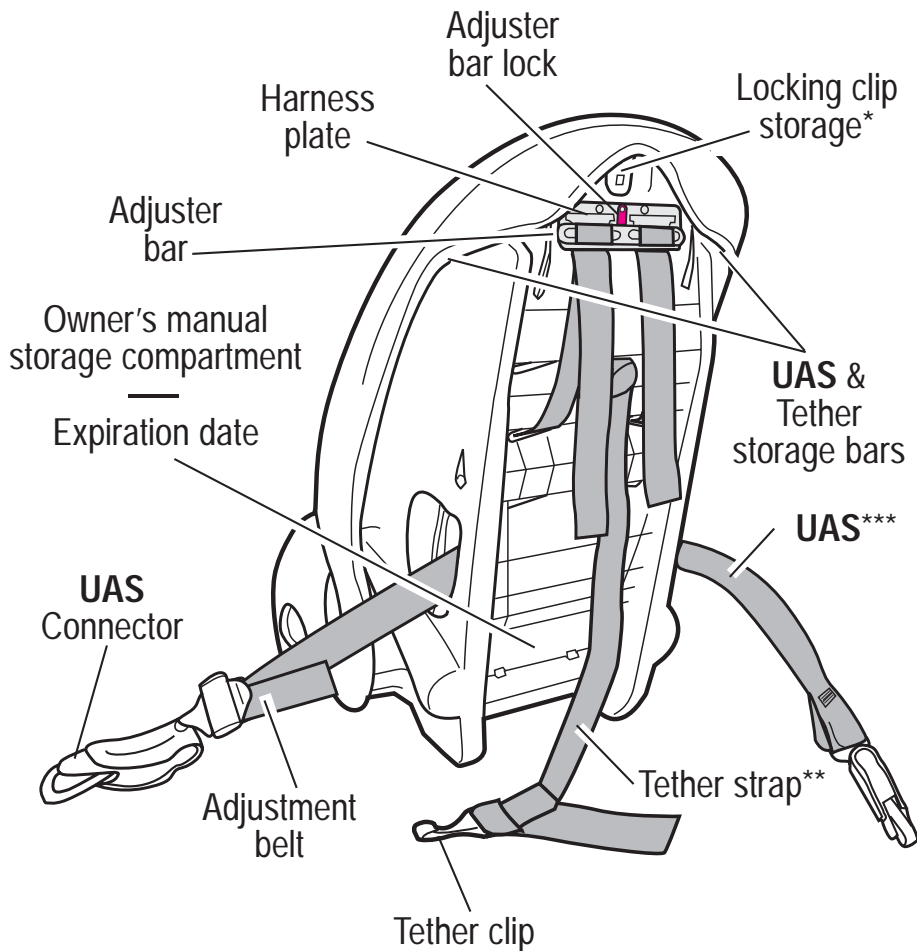

\*The locking clip is stored on the back of the car seat. You will need to use it with certain types of vehicle seat belts.

\*\*Vehicles are now (or can be) equipped with tether anchor points behind some seats. A tether anchors the top of the car seat to the body of the vehicle. When used properly with the vehicle seat belt, a tether helps reduce injury in a sudden stop or crash. Always use the tether.

\*\*\*Canada Motor Vehicle Safety Standards have defined a new system for installing car seats in vehicles. The system is called *UAS (Universal Anchorage System)*. ***UAS may ONLY be used IN PLACE of vehicle belt if vehicle is equipped with UAS anchor points. Please refer to vehicle owners manual for UAS locations in vehicles.***

## 4.0 Important Information

### 4.1 Warnings

#### **WARNING**

- **DO NOT INSTALL OR USE THIS CAR SEAT UNTIL YOU READ AND UNDERSTAND THE INSTRUCTIONS IN THIS MANUAL AND IN YOUR VEHICLE OWNER'S MANUAL.** DO NOT let others install or use the car seat unless they understand how to use it.
- **FAILURE TO PROPERLY USE THIS CAR SEAT INCREASES THE RISK OF SERIOUS INJURY OR DEATH IN A SHARP TURN, SUDDEN STOP OR CRASH.** Your child can be injured in a vehicle even if you are not in a crash. Sudden braking and sharp turns can injure your child if the car seat is not properly installed or if your child is not properly secured in the car seat.
- According to accident statistics, **CHILDREN ARE SAFER WHEN PROPERLY RESTRAINED IN REAR VEHICLE SEATING POSITIONS, RATHER THAN FRONT SEATING POSITIONS.** For a vehicle with a front passenger air bag, refer to your vehicle owner's manual as well as these instructions for car seat installation.
- **NEVER LEAVE YOUR CHILD UNATTENDED.**
- **NEVER LEAVE A CAR SEAT UNSECURED IN YOUR VEHICLE.** An unsecured car seat can be thrown around and may injure occupants in a sharp turn, sudden stop or crash. Remove it or make sure that it is securely belted in the vehicle. If not using **UAS**, make sure **UAS** connectors are properly stored on back of seat.
- **REPLACE THE CAR SEAT AFTER AN ACCIDENT OF ANY KIND.** An accident can cause damage to the car seat that you cannot see.

- **STOP USING CAR SEAT AND THROW IT AWAY** after the date molded into the back of the car seat.
- **DO NOT MODIFY YOUR CAR SEAT** or use any accessories or parts supplied by other manufacturers.
- **NEVER USE CAR SEAT IF IT HAS DAMAGED OR MISSING PARTS.** DO NOT use a cut, frayed or damaged car seat harness, **UAS** belt or vehicle seat belt.
- **THE CAR SEAT CAN BECOME VERY HOT IF LEFT IN THE SUN.** Contact with these parts can burn your child's skin. Always touch the surface of any metal or plastic parts before putting your child in the car seat.
- **WITH HARNESS SYSTEM:** This child restraint conforms to Canada Motor Vehicle Safety Standard 213 and is certified for use in motor vehicles and aircraft.  
**WITHOUT HARNESS SYSTEM:** This child restraint (booster seat) conforms to Canada Motor Vehicle Safety Standard 213.2 and is certified for use in motor vehicles. Booster seat is **NOT** certified for use in aircraft.
- **NEVER GIVE THIS CAR SEAT** to someone else without also giving them this manual.
- **NEVER USE A SECOND-HAND CAR SEAT** or a car seat whose history you do not know.



## 4.2 Height and Weight Limits

### **WARNING**

**FAILURE TO USE CAR SEAT IN A MANNER APPROPRIATE FOR YOUR CHILD'S SIZE MAY INCREASE THE RISK OF SERIOUS INJURY OR DEATH.** Instructions for the use of this car seat and your vehicle's seat belt differ greatly depending on the size of your child. Be sure you are using the car seat in the correct mode and with the correct features for your child.

## 4.2.1 WITH Built-in Harness

Your child **MUST** meet all requirements:

- **WEIGHT:** 9 to 21 kg (20 to 48 lbs)
- **HEIGHT:** 69 to 109 cm (27 to 43 inches)
- At least one year old and can sit upright unassisted
- Shoulders are **BELOW** top harness slots. If shoulders are above top harness slots, child is too large for built-in harness.

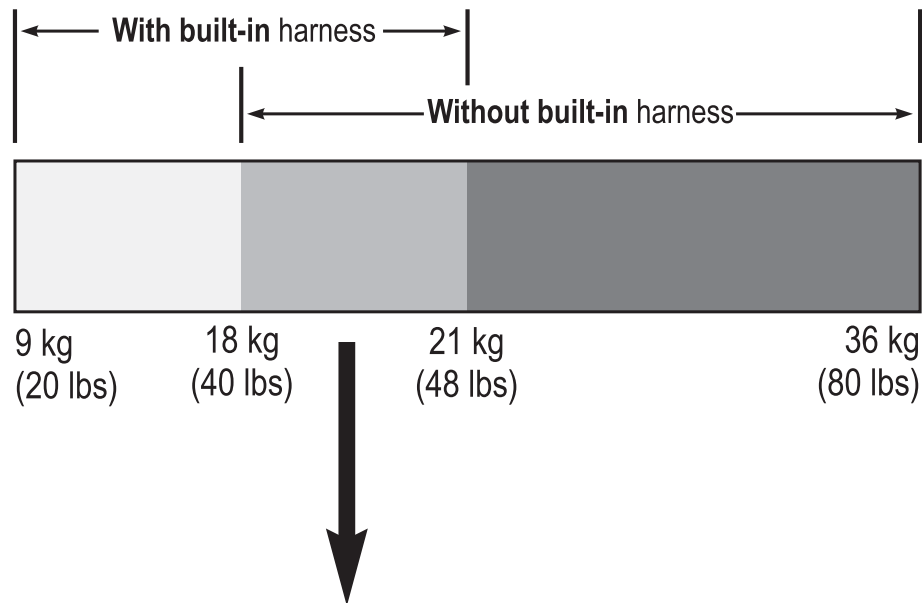

If child is between 18 and 21 kg (40 and 48 lbs) and shoulders are below the upper harness slots, we highly recommend use of the built-in harness for as long as it is suitable and comfortable up to 21 kg (48 lbs).

## 4.2.2 WITHOUT Built-in Harness

Your child **MUST** meet all requirements:

- **WEIGHT:** 18 to 36 kg (40 to 80 lbs)
- **HEIGHT:** 89 to 138 cm (35 to 54 inches)
- Child's ears are **BELOW** top of booster seat. If tops of ears are above top of seat, child is too large for booster seat.

## 5.0 Car Seat Location

### 5.1 Vehicle Seat Requirements

#### **⚠ WARNING**

**IMPROPER PLACEMENT OF THE CAR SEAT INCREASES THE RISK OF SERIOUS INJURY OR DEATH.** Some seating positions in your vehicle may not be safe for this car seat. Some vehicles do not have any seating positions that can be used safely with the car seat. If you are not sure where to place the car seat in your vehicle, consult your vehicle owner's manual or call Elfe Juvenile Products, 1-800-667-8184.

- **Children are safer when properly restrained in rear vehicle seating positions.** Whenever possible secure the car seat in the center position of the seat directly behind the front seats. However, this position is often equipped with a lap belt only and cannot be used when this car seat is used without the built-in harness.



- **The vehicle seat must face forward.**

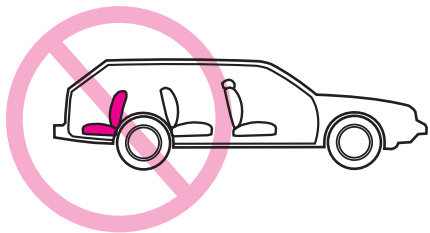

- **Front of car seat must not hang over edge of vehicle seat.**

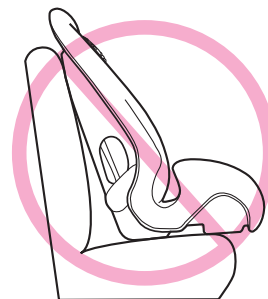

## 5.2 Vehicle Seat Belt Requirements

### **WARNING**

MANY SEAT BELT SYSTEMS ARE NOT SAFE TO USE WITH THE CAR SEAT. THE VEHICLE SEAT BELT MUST BE DESIGNED TO HOLD THE CAR SEAT TIGHTLY AT ALL TIMES.

Pay careful attention to these systems; some of the seat belts that are not safe to use look very much like seat belts that are safe to use. If you are unsure, consult your vehicle owner's manual or call Elfe Juvenile Products, 1-800-667-8184.

### 5.2.1 **UNSAFE** Vehicle Belt Systems

**DO NOT USE ANY OF THE FOLLOWING SYSTEMS TO SECURE THE CAR SEAT. UAS** can be used **IN PLACE OF** the following unsafe belt systems if your vehicle is equipped with **UAS** anchor points. **NEVER USE** unsafe belt systems. Please refer to the vehicle owners manual for **UAS** locations.

- **Lap Belts with Emergency Locking Retractor (ELR)**  
This lap belt stays loose and can move until it locks in a crash or sudden stop.

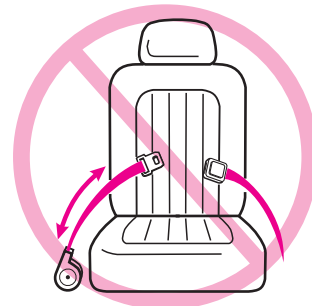

- **Combination Lap/Shoulder Belt with Retractor**  
Each strap has a retractor at one end and is attached to the latch plate at the other end.

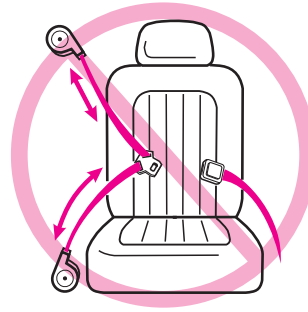

- **Passive Restraint - Lap or Shoulder Belt Mounted on Door**

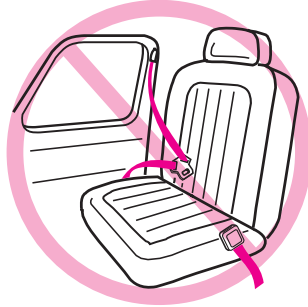

- **Passive Restraint - Lap Belt with Motorized Shoulder Belt**

DO NOT use vehicle belts that are attached to the door in any way or that move along a track to automatically surround the passenger when the door is closed.

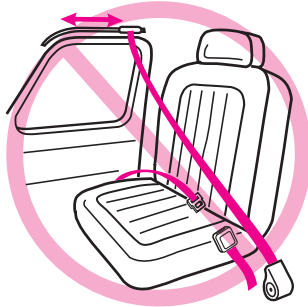

- **Lap Belts Forward of Seat Crease**

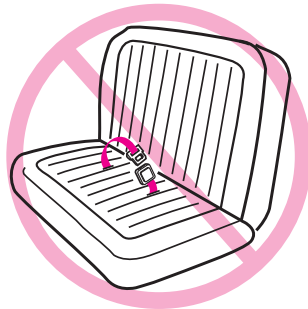

## 5.2.2 SAFE Vehicle Belt Systems

THE FOLLOWING BELT SYSTEMS CAN BE USED WITH YOUR CAR SEAT, IF the seat location meets all other requirements of these instructions and those in your vehicle owner's manual. **UAS** can be used in place of the following vehicle belt systems if your vehicle is equipped with **UAS** anchor points. Please refer to vehicle owners manual for **UAS** locations.

### For Built-in Harness Only

- **Lap Belts - Manually Adjusted**  
When buckled, the belt is tightened manually by pulling on the excess belt.

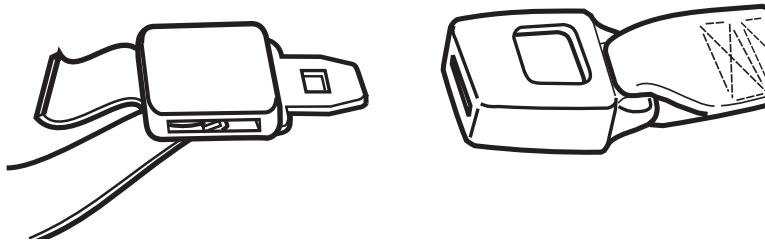

- **Lap Belts with Automatic Locking Retractor (ALR)**  
The automatic locking retractor will not permit the lap belt to lengthen once it is buckled. Tighten the belt by feeding the belt back into the retractor while pushing down hard on the car seat.

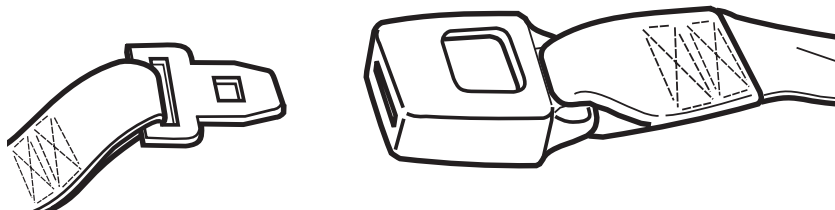

## With OR Without Built-in Harness

- **Combination Lap/Shoulder Belt with Locking Latch Plate**

Once it is buckled, this type of belt has a latch plate that will not allow the lap portion of the belt to loosen. Belt is tightened by pulling hard on the shoulder portion of the vehicle belt while pushing down hard on the car seat.

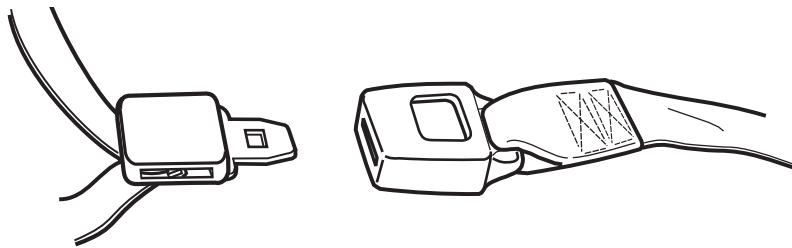

- **Combination Lap/Shoulder Belt with Sliding Latch Plate**

This belt has a latch plate that slides freely along the belt.

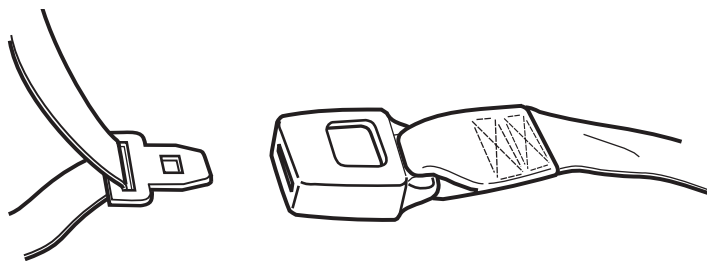

**WITH Built-in harness:** This belt **MUST** be converted to prevent movement of the lap portion of the belt. You must use the **locking clip** provided with the car seat, unless your vehicle's seat belt can be converted in another way as described in your vehicle owner's manual.

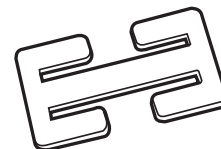

Locking clip

**WITHOUT Built-in harness:** Conversion or locking clip are not needed.

## To Install Locking Clip:

1. Tighten the buckled belt by pushing down hard on the car seat and pulling hard on the shoulder belt.

2. While pushing down on seat, pinch the two straps together behind the buckle tongue. Unbuckle the belt without allowing it to slip.

3. Connect lap and shoulder belts as shown ①.

4. Rebuckle belt. Check that lap belt does not move by pulling hard. If belt loosens or lengthens, repeat procedure.

Remove locking clip when not using car seat. Store under it's tab on the back of seat.

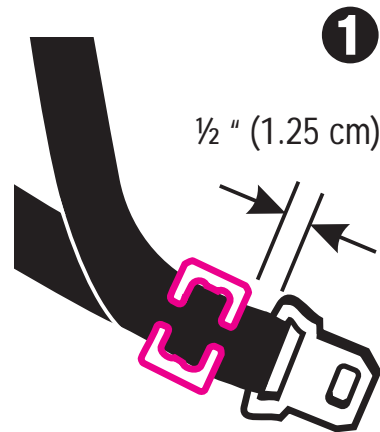
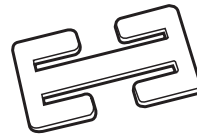



## With UAS (Universal Anchorage System)

Newer vehicles may have one or more seating positions with **UAS**. If vehicle is equipped with **UAS**, the vehicle lower anchor points may be visible at the vehicle seat crease. If not visible, they may be marked with the symbol below ②.



*See your vehicle owner's manual for exact locations, anchor identification, and requirements for use with a car seat.*

Typical seat in a passenger vehicle. Other vehicle types may have different **UAS** locations.

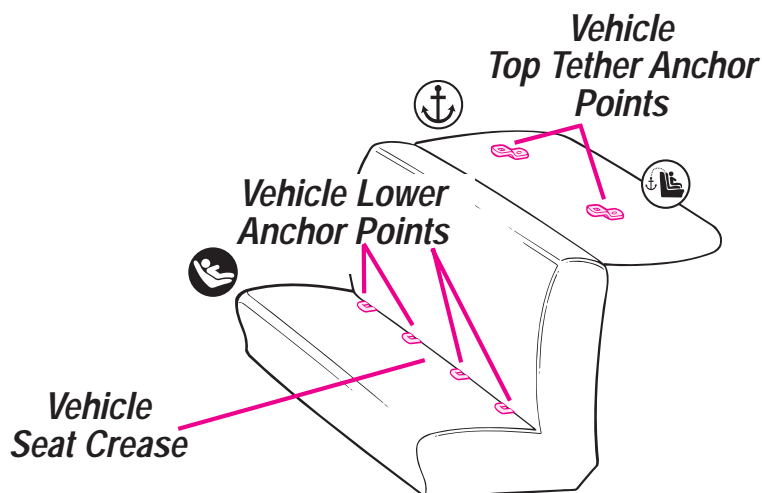

Check vehicle owner's manual for vehicle top tether anchor locations. They may be identified using one of the anchor symbols as shown above ③ or ④. **ONLY** use **UAS** on a car seat in a seating position recommended by vehicle manufacturer.

## 6.0 Using Car Seat WITH Built-in Harness

### 6.1 Positioning the Harness Straps

#### **⚠ WARNING**

FAILURE TO PROPERLY ADJUST THE HARNESS STRAPS FOR YOUR CHILD INCREASES THE RISK OF SERIOUS INJURY OR DEATH IN THE EVENT OF A SHARP TURN, SUDDEN STOP OR CRASH. Snugly adjust the belts provided with this child restraint around your child.

1. Open harness clip ①.

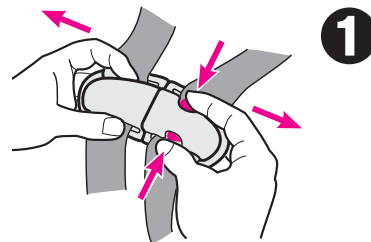

2. Unbuckle harness straps ②.

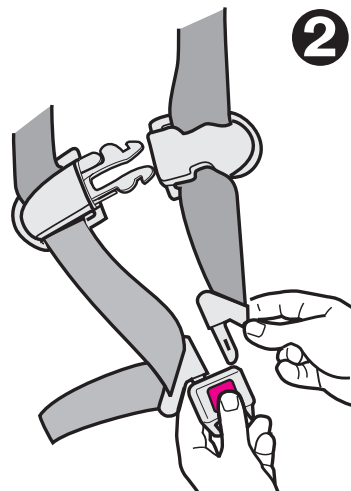

3. Place child in the seat.

4. **Check the crotch strap.** Choose the position that is closest to but not under your child.

**To move the strap:**

Reach under seat and push metal retainer up through the slot sideways ③. Place the retainer in the appropriate slot. Pull on buckle to make sure it is secure.

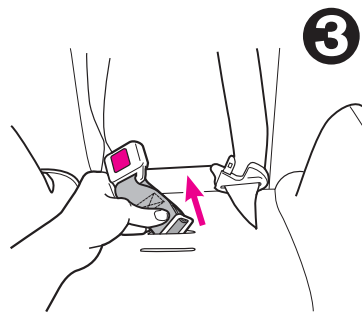

5. **The harness straps must go into the slots even with or just above the shoulders ④.**

6. If straps are in the proper slots, go to step 11 on page 21.

7. **To adjust harness straps:** Remove straps from harness plate and adjuster bar ⑤.

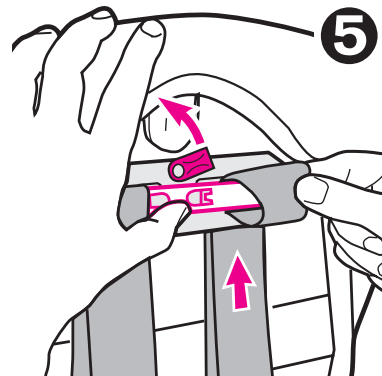
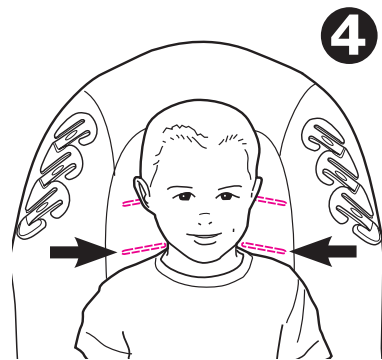

8. Pull strap ends through slots and reinsert them in the correct slots **1** as determined in *step 5*.

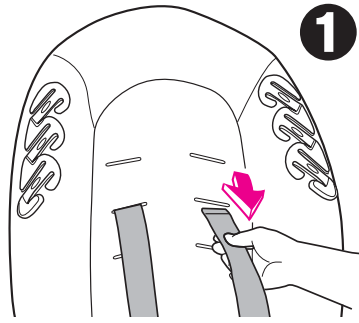

9. Reassemble straps onto adjuster bar exactly as shown **2**.

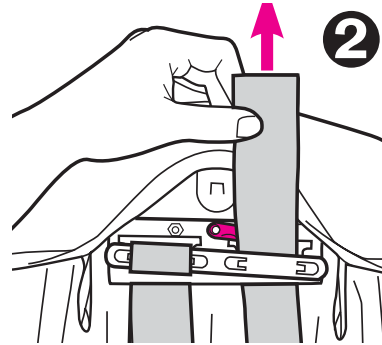

There must be some strap extended below the adjustment bar. →

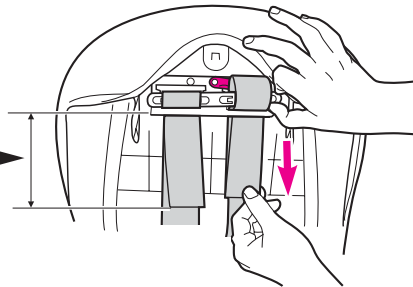

10. Push adjuster bar down **3**.

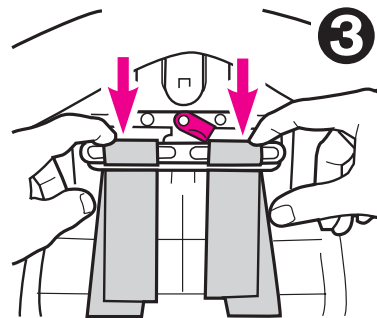

11. Rotate red lock down **4**.

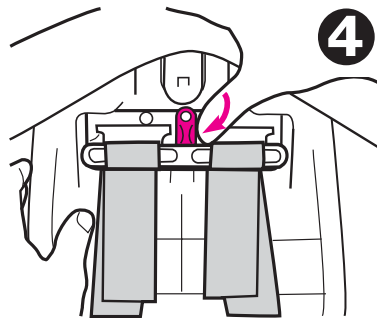

11. Check that the straps are inserted at the same level and that they are not twisted. **From the front of the seat, pull on harness to make sure it is secure.**

12. **Harness Adjustment**

Remove child from car seat. From behind the seat move the red lock up, lift adjuster bar and lengthen or shorten the straps as needed.

(See also *Section 6.3, Securing Your Child in the Car Seat*, page 26.)

REMEMBER to check the shoulder and crotch straps as your child grows and move them to the next position when necessary.

## 6.2 Securing the Car Seat in Your Vehicle

### **⚠ WARNING**

FAILURE TO PROPERLY SECURE THE CAR SEAT IN THE VEHICLE INCREASES THE CHILD'S RISK OF SERIOUS INJURY OR DEATH IN THE EVENT OF A SHARP TURN, SUDDEN STOP OR CRASH.

Carefully follow these instructions and those in your vehicle owner's manual to be sure your car seat is properly located, positioned, and held tightly at all times.

### 6.2.1 With a Vehicle Lap or Lap/Shoulder Belt:

Store UAS. See *Section 8.2, Storing UAS, page 32.*

1. Place the car seat firmly against the back of a forward-facing vehicle seat.

2. Thread the seat belt:

For Lap/Shoulder belt

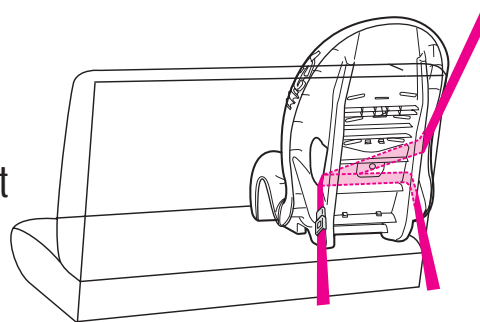

For Lap-only belt

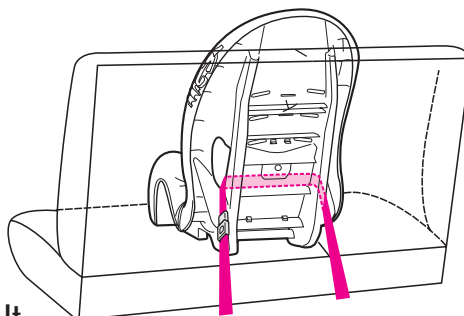

3. Buckle the vehicle belt. The vehicle belt should not be twisted or turned.

4. **Tighten vehicle seat belt**

Push down hard with your knee or free hand in the middle of the car seat **1**. Then pull and tighten the vehicle belt.

**For more information on how to tighten the belt for your seat belt system,** see *Section 5.2 Vehicle Seat Belt Requirements*, pp. 12-17, or your vehicle owner's manual.

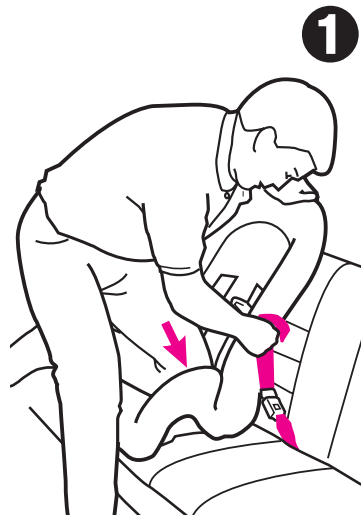

5. **Secure the tether to hold seat in place**, secure it now. See *Section 8.1 Using the Tether*, page 31.

If not using the tether, hook it on the tether storage bar on the back of the seat.

6. **Safety Check for Secure Installation**

Perform this test every time you drive with your child.

Twist and pull car seat front to back and left to right to check that seat is secure

**2. Vehicle belt must stay tight. Car seat must be very tight.**

If car seat is not secure or loose, repeat procedure **OR** find another location for the seat, see *Section 5.0 Car Seat Location*, pp. 11-17.

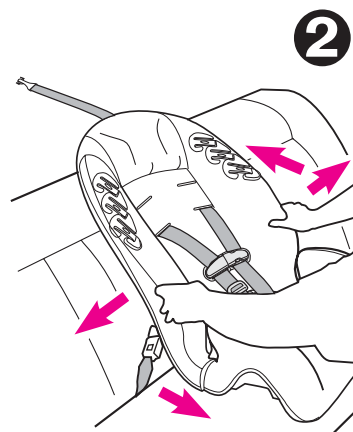

## 6.2.2 With UAS

1. For ease of installation, extend **UAS** to its maximum length.
2. Place the car seat firmly against the back of a forward-facing vehicle seat.
3. Thread **UAS** through the belt path normally used for the vehicle seat belt ①.

**Belt must lay flat and not be twisted.**

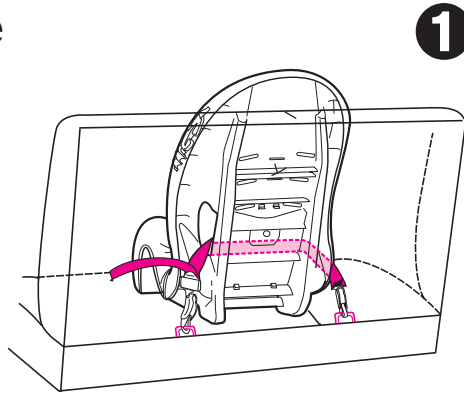

4. Hook **UAS Connectors** to vehicle lower anchors. Pull firmly on **Connectors** to be sure they are attached ②.

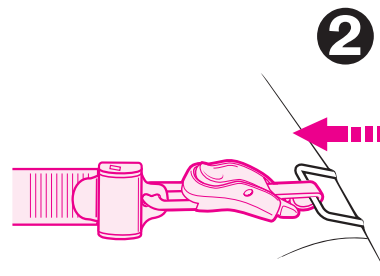

5. Tighten **UAS** by pushing down hard on car seat and pulling the adjustment belt ③.

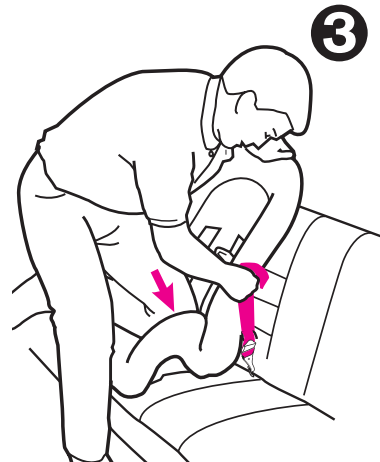

6. **NEVER** put two **UAS** connectors on one vehicle **UAS** anchor unless specifically allowed by the manufacturer ④.





7. **All UAS seating positions have tether anchors.** Secure the top of the seat using the tether strap. See *Section 8.1 Using the Tether*, page 31.

If not using the tether, hook it on the tether storage bar on the back of the seat.

8. **Safety Check for Secure Installation**

Perform this test every time you drive with your child.

Twist and pull car seat front to back and left to right to check that seat is secure **5**. **UAS belt must stay tight. Car seat must be very tight.**

If car seat is not secure, repeat procedure **OR** find another location for the seat, see *Section 5.0 Car Seat Location*, pp. 11-17.

**5**

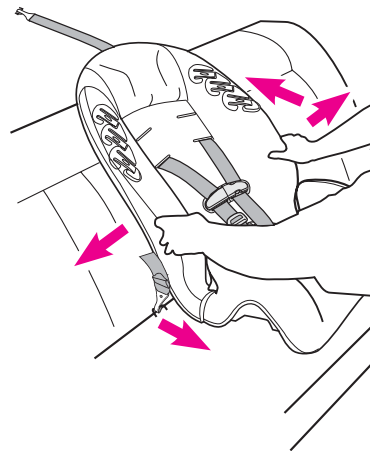

## 6.3 Securing Your Child in the Car Seat

### **WARNING**

**FAILURE TO PROPERLY SECURE YOUR CHILD IN THE CAR SEAT INCREASES THE RISK OF SERIOUS INJURY OR DEATH IN THE EVENT OF A SHARP TURN, SUDDEN STOP OR CRASH.**

In a crash, the car seat provides NO protection for your child unless the harness straps are properly secured. Follow these instructions carefully to properly secure your child.

- **ADJUST THE HARNESS SYSTEM SNUGLY EVERY TIME** you place your child in the car seat.
- Avoid bulky clothing.

1. Place child in car seat with child's back flat against back of car seat.
2. Place harness straps over child's shoulders and insert tongues into buckle **1**.

**CHECK** that straps are not twisted.

**CHECK** that harness is securely latched by pulling up on straps.

**DO NOT** use car seat if harness does not latch.

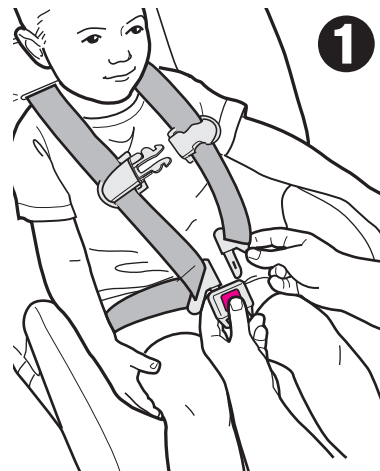

3. Fasten harness clip ②.  
Position harness clip at middle of child's chest, level with armpits.

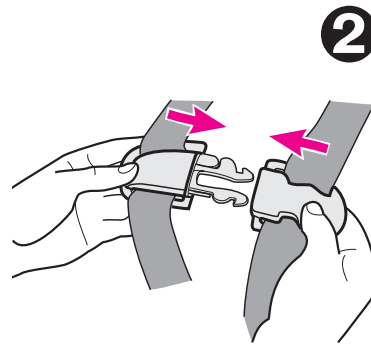

4. **Make sure straps are flat and tight against child's shoulders.** You should not be able to insert more than one finger between harness and child's shoulder ③.



## 7.0 Using Car Seat WITHOUT Built-in Harness

### ⚠️ WARNING

FAILURE TO PROPERLY SECURE YOUR CHILD AND THE BOOSTER SEAT IN YOUR VEHICLE INCREASES THE RISK OF SERIOUS INJURY OR DEATH IN THE EVENT OF A SHARP TURN, SUDDEN STOP OR CRASH.



You must always use a vehicle lap/shoulder belt to secure your child and the booster seat. **UAS** will not secure your child in the booster seat. Use only the vehicle's lap and shoulder belt system when restraining the child in this booster seat ❶.



**NEVER** use a vehicle lap-only belt across front of child ❷.

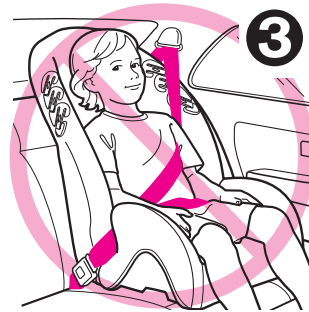

Vehicle belts **MUST** lay flat against child and **MUST** not be twisted.

**DO NOT** use shoulder belt loose or positioned under arm ❸.

Lap portion of lap/shoulder belt **MUST** be low and snug on hips, just touching thighs.



**DO NOT** allow child to slide down in booster seat ❹.

If child will not keep vehicle restraint properly positioned, **DO NOT** use this booster seat. Use a different child restraint system.

## 7.1 Harness Removal

1. **Remove harness straps.**

See figure 5 on page 19 for more help.

Open chest clip.

Push the right strap and buckle down through right slot. Then pull completely up through the left hand slot ⑤.

2. **Remove crotch strap.**

See figure 3 on page 19 for more help.

Buckle crotch strap to harness and fasten harness clip for storage.

3. **Reverse instructions to reinstall.** See figure 2 on page 35 for the correct path for the harness.

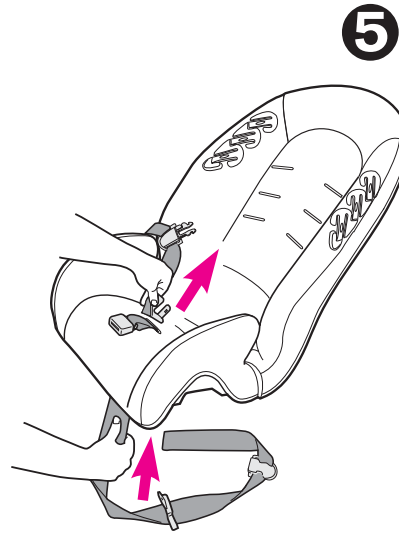

## 7.2 Securing Child and Booster Seat in Vehicle

1. Place car seat firmly against the back of a forward-facing vehicle seat equipped with a lap/shoulder belt only.
2. **If you want to use tether to hold seat in place**, secure it now. See *Section 8.1 Using the Tether*, page 31.

If not using the tether, push it behind the car seat or in the vehicle seat crease

3. Place child in car seat with child's back flat against back of car seat.

4. **Position lap/shoulder belt as shown ①**. Fasten buckle and pull up on the shoulder belt to tighten.



5. If belt lays across child's neck, head or face, redirect belt across chest using the shoulder belt positioner. Thread vehicle shoulder belt through one of the three positioners exactly as shown ②.

Adjust positioner as high as possible without shoulder belt touching child's neck.

6. Check that shoulder belt is properly positioned over shoulder and snug against child.

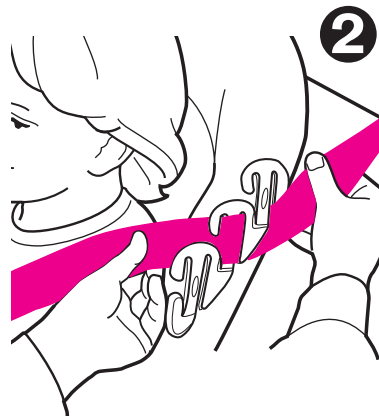

## 8.0 Additional information

### 8.1 Using the Tether

All **UAS** seating positions have tether anchors. Check your vehicle owner's manual for the location(s). If your vehicle is not equipped with a tether anchor, it may be possible to install one. Contact your vehicle dealership for the proper anchor location and installation. You may purchase a tether anchor parts kit by calling Elfe Juvenile Products, 1-800-667-8184.

1. Check that tether is securely attached to car seat.
2. Fasten tether clip to anchor point ③.
3. Tighten the tether strap securely ④.
4. Check car seat tightness after securing tether. If necessary, retighten vehicle seat belt when used with the built-in harness.
5. To loosen, lift up on the metal tongue of the buckle ⑤.

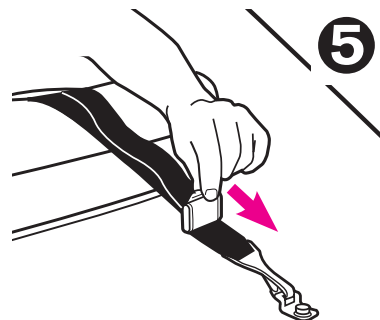
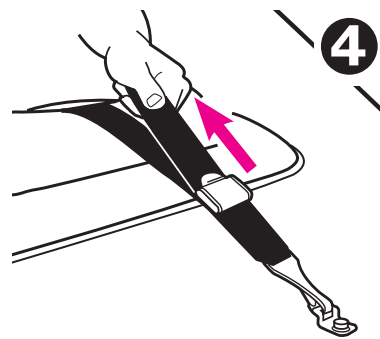
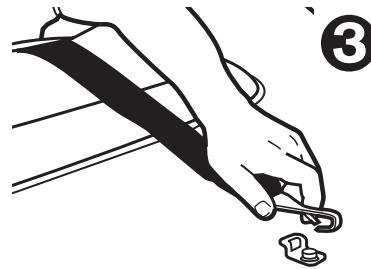

## 8.2 Storing UAS

1. For ease of storing, extend **UAS** to its maximum length.
2. Locate the storage bars on back of car seat **1**.
3. Fasten ends of **UAS** onto storage bars as shown.
4. After fastening onto storage bar, pull on adjustment belt to make sure **UAS** is securely fastened.
5. **UAS** storage should look like this when complete **1**.

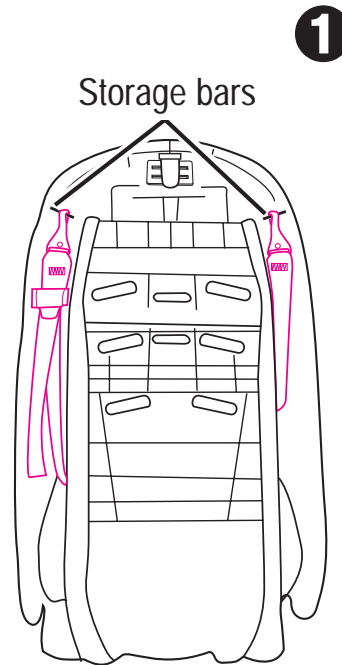

## 8.3 Airplane Use

This restraint is certified for use in Motor Vehicles. It is certified for use in Aircraft **ONLY** when used with the built-in harness. When used as a booster without the harness, this restraint is **NOT** certified for use in aircraft because there is no shoulder belt available.

Important points to remember:

1. Airlines have some restrictions about the use of car seats.
2. Install your car seat on an airplane in the same way it is installed in an automobile with a lap belt (see *Section 6.2, Securing the Car Seat in Your Vehicle*, pp. 22-23).
3. Check that the airplane seat belt holds the car seat securely in place at all times.



## 8.4 Cupholder (on certain models)

### **⚠ WARNING**

Never place sharp or pointed objects in a cupholder. In a crash, these objects could hit your child and cause serious injuries.

1. Insert the two prongs of the cupholder into the two slots on either the left or right side of the seat ②.

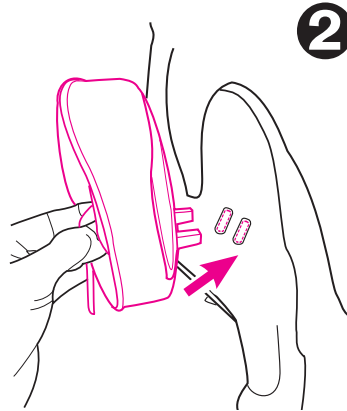

2. Push cupholder down until the clip snaps onto the bottom of seat ③. CHECK that cupholder is secure by pulling on it.

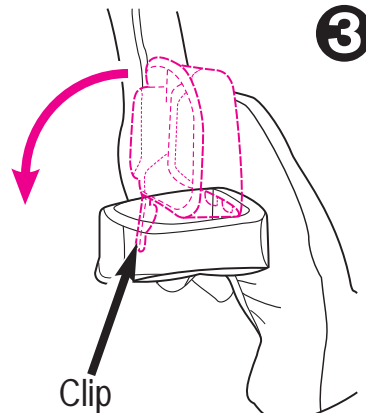

## 9.0 Care and Maintenance

- **CONTINUOUS USE OF CAR SEAT MAY CAUSE DAMAGE TO VEHICLE SEAT.** Use a car seat mat, towel or thin blanket to protect upholstery.
- **METAL AND PLASTIC PARTS:** clean with mild soap and cool water. No bleach or detergents.
- **HARNESS STRAPS AND UAS STRAPS:** spot clean or replace. Do not immerse the straps in water. Doing so may weaken the straps.
- **BUCKLE AND HARNESS ADJUSTER:** clean with a damp cloth.
- **NEVER LUBRICATE THE BUCKLE.** If buckle or harness adjuster sticks or will not remain tight, check for foreign objects such as food, dirt, etc. Remove objects with tweezers and/or clean with a cotton swab. If you cannot get the harness to remain tight with the buckle securely locked, do not use this car seat. Call Elfe Juvenile Products, 1-800-667-8184 to purchase a replacement harness or buckle.
- **SEAT COVER:** clean with a damp sponge using mild soap and cool water. If necessary, cover may be removed for washing (see next page).

## To Remove Seat Cover

1. Remove harness and crotch straps (see *Section 7.1, Harness Removal, p. 29* for help).

2. Remove elastic loops and hooks from seat as shown ❶.

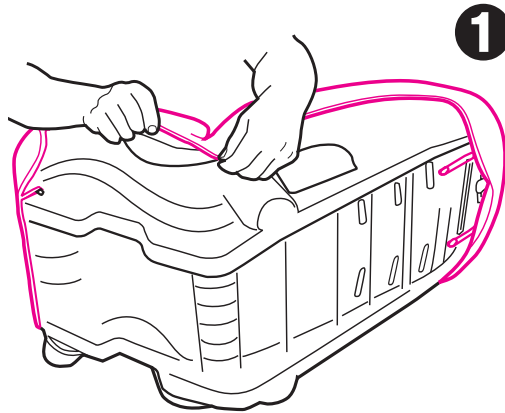

3. Machine wash cover in cold water on delicate cycle and drip-dry. **DO NOT USE BLEACH.**

4. To put the seat cover back on, reverse preceding instructions.

Thread the harness straps through the appropriate holes in the seat cover ❷.

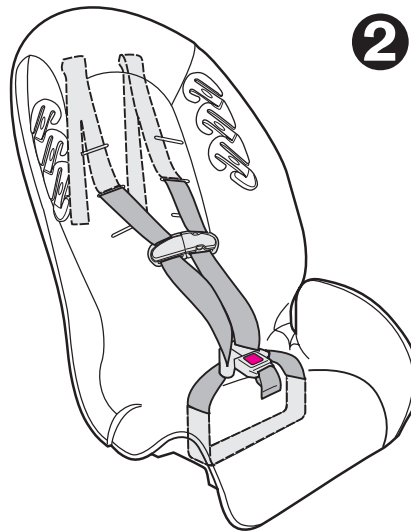



# Siège de Voiture/Siège de voiture d'appoint Manuel du Propriétaire



## LIRE CE MANUEL.

NE PAS installer ou utiliser ce siège d'auto avant d'avoir lu et bien compris les directives dans ce manuel d'instruction.

SI CE SIÈGE D'AUTO N'EST PAS UTILISÉ CORRECTEMENT IL Y A UN RISQUE DE SÉRIEUSES BLESSURES OU LA MORT DANS UN TOURNANT BRUSQUE, UN ARRÊT SOUDAIN OU UN ACCIDENT.

# TABLE DES MATIÈRES

<b>1.0</b>	<b>Mise en garde aux parents et autres utilisateurs</b>	<b>3</b>
<b>2.0</b>	<b>Information sur l'enregistrement</b>	<b>4-5</b>
2.1	Enregistrez votre siège de voiture d'appoint	4
2.2	Information de rappel	4
2.3	Si vous avez besoin d'aide	5
<b>3.0</b>	<b>Caractéristiques</b>	<b>5-6</b>
<b>4.0</b>	<b>Information importante</b>	<b>7-10</b>
4.1	Mise en garde	7
4.2	Le poids et la hauteur limites	9
4.2.1	AVEC le système d'harnais encrés	10
4.2.2	SANS le système d'harnais encrés	10
<b>5.0</b>	<b>L'emplacement pour le siège d'auto</b>	<b>11-17</b>
5.1	Les exigences des sièges du véhicule	11
5.2	Les exigences des ceintures de sécurité du véhicule	12
5.2.1	Systèmes de ceintures de sécurité du véhicule INSÉCURE	12
5.2.2	Systèmes de ceintures de sécurité du véhicule SÉCURITAIRE	14
<b>6.0</b>	<b>Utiliser le siège d'auto avec les harnais encrés</b>	<b>18-27</b>
6.1	Placez les courroies du harnais	18
6.2	Attachez le siège d'auto dans votre véhicule	22
6.2.1	Avec la ceinture de sécurité du véhicule abdominal ou abdominal/boudrier	22
6.2.2	Avec SAU (Système d'Ancrage Universel)	24
6.3	Attachez votre enfant dans le siège d'auto	26
<b>7.0</b>	<b>L'utilisation du siège d'auto sans les harnais encrés</b>	<b>28-30</b>
7.1	Pour enlever le harnais	29
7.2	Attachez l'enfant et le siège de voiture d'appoint dans votre véhicule	30
<b>8.0</b>	<b>Information additionnelle</b>	<b>31-34</b>
8.1	Utilisez la sangle d'ancrage	31
8.2	Ranger le SAU (Système d'Ancrage Universel)	32
8.3	L'Utilisation à bord d'un avion	32
8.4	Porte-tasse	33
<b>9.0</b>	<b>Soin et entretien</b>	<b>34-35</b>

# 1.0 Mise en garde aux parents et autres utilisateurs

## **MISE EN GARDE**

Si ce siège d'auto n'est pas utilisé correctement il y a un risque de sérieuses blessures ou la mort dans un tournant brusque, un arrêt soudain ou un accident. La sécurité de votre enfant dépend de vous pour l'installation et l'utilisation adéquate de ce siège d'auto.

Même si utiliser ce siège d'auto vous paraît facile, il est très important de lire LE MANUEL DU PROPRIÉTAIRE et le manuel du véhicule.

La sécurité de votre enfant dépend de:

1. **Choisir la bonne méthode** du siège d'auto, dépendant de la taille de votre enfant.
2. **De l'insertion du harnais** dans les fentes adéquates pour votre enfant. (si besoin).
3. **Choisir un bon emplacement** pour le siège d'auto dans votre véhicule.
4. **D'enfiler correctement la ceinture de sécurité du véhicule ou utiliser correctement le SAU.**
5. **De fixer correctement le siège d'auto dans le véhicule** en utilisant une ceinture de sécurité conçue pour retenir un siège d'auto et votre enfant ou en utilisant le SAU. Plusieurs ceintures de sécurité NE sont PAS conçues pour être utilisées avec les sièges d'auto, même si elles peuvent être facilement enfilées à travers ou à l'entour du siège d'auto!
6. **D'installer correctement votre enfant** dans le siège d'auto.

## 2.0 Information sur l'enregistrement

Numéro de modèle:

---

Fabriqué le:

---

Date de l'achat:

---

### 2.1 Enregistrez votre siège de voiture d'appoint

S'il vous plaît, veuillez remplir l'information ci-dessus. Le **numéro de modèle** se trouvent sur une étiquette sous votre siège de retenue. Remplir la carte postale de l'enregistrement déjà affranchie, attachée au coussin du siège et poster aujourd'hui.

Les sièges de retenue pour enfants pourraient être rappelés pour des raisons de sécurité. Vous devez enregistrer ce siège de retenue pour que nous puissions vous rejoindre en cas de rappel. **Envoyez votre nom, adresse, et numéro de série à:**

Produits Juvénile Elfe  
4580 Hickmore  
Montréal, Québec  
H4T 1K2  
ou communiquer avec le 1-800-667-8184  
ou le 514-344-3533 à Montréal.  
[www.elfe.net](http://www.elfe.net)

### 2.2 Information de rappel

- Appeler le service à la clientèle au Canada au 1-800-667-8184 ou à Montréal au 1-514-344-3533
- [www.elfe.net](http://www.elfe.net)

## 2.3 Si vous avez besoin d'aide

Veillez consulter notre département de service à la clientèle avec toute vos questions dont vous pouvez avoir concernant les pièces, l'utilisation ou l'entretien. Quand vous nous consultez, veuillez avoir en main le **numéro de modèle** de votre produit pour que nous puissions vous aidez efficacement. Ces numéros peuvent se trouver sur un autocollant au bas sur le côté du siège de retenu.

**Au Canada; 1-800-667-8184,  
À Montréal 1-514-344-3533**

## 3.0 Caractéristiques

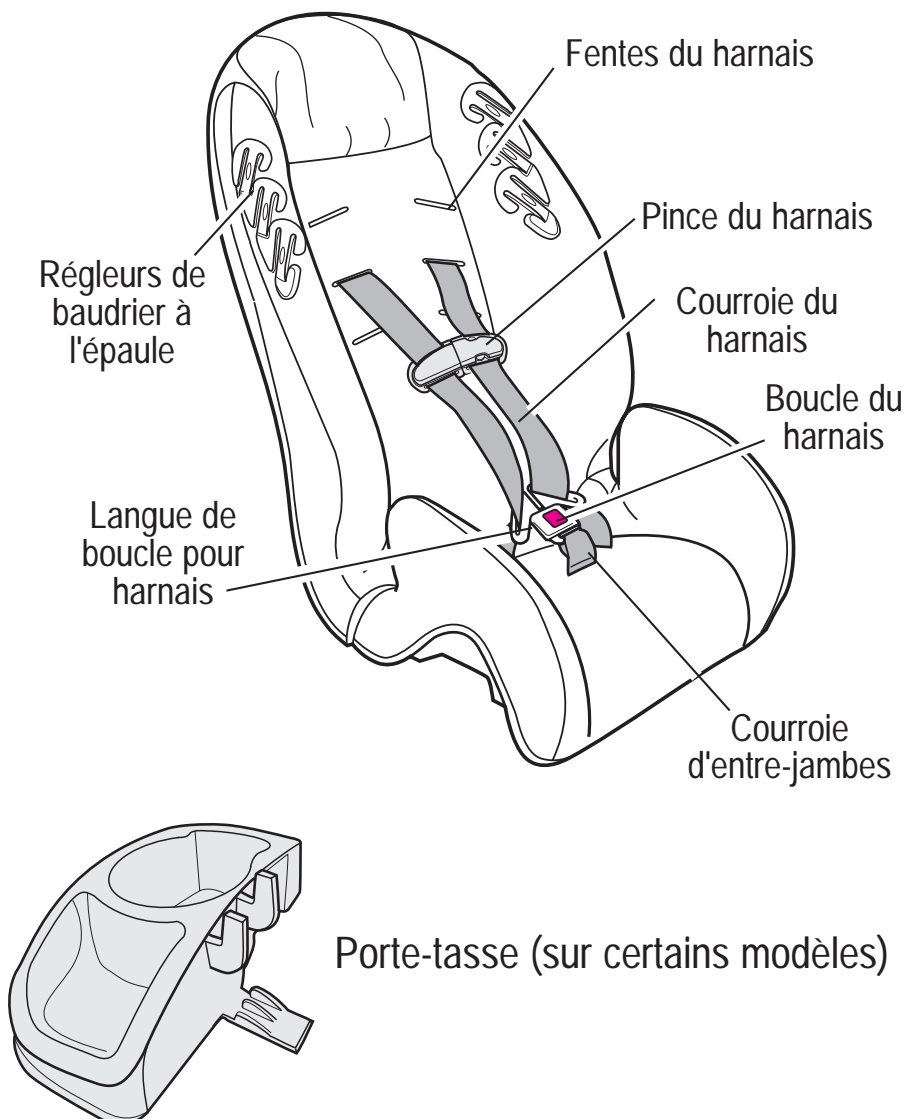



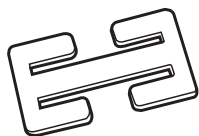
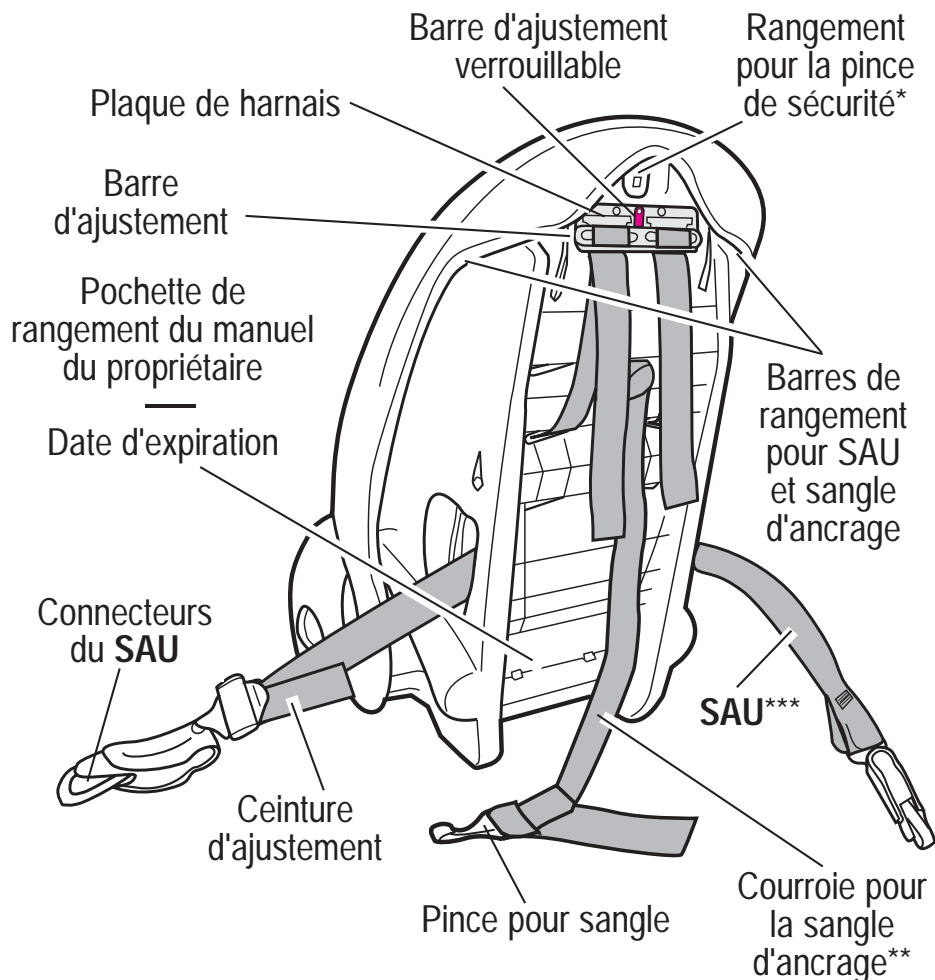

\*La pince de sécurité est rangée à l'endos du siège d'auto. Vous aurez besoin de l'utiliser avec certains types de ceintures de sécurités.

\*\* Certains véhicules sont maintenant ou peuvent être équipé des points pour la sangle d'ancrage à l'arrière du siège du véhicule. La sangle d'ancrage attache le haut du siège à la carrosserie du véhicule. Lorsque l'utilisation de la ceinture de sécurité est bien en fonction. La sangle d'ancrage aide à réduire les blessures lors d'un tournant brusque, d'un arrêt soudain ou un accident. Toujours utilisation la sangle d'ancrage.

\*\*\* Le standards de sécurité du véhicule automobile du Canada ont défini un nouveau système pour installer les sièges d'auto dans le véhicule. Le système se surnomme **SAU (Systèmes d'ancrage universel)**. Le **SAU** peut-être utilisé à la place de la ceinture de sécurité du véhicule **SEULEMENT** si le véhicule est équipé avec le point d'ancrage pour **SAU**. S'ils vous plaît vous réferez au manuel du propriétaire pour l'emplacement du SAU dans le véhicule.

## 4.0 Information importante

### 4.1 Mise en garde

#### **MISE EN GARDE**

- **NE PAS INSTALLER OU UTILISER CE SIÈGE D'AUTO AVANT D'AVOIR LU ET BIEN COMPRIT LES DIRECTIVES DANS CE MANUEL ET DANS LE MANUEL DE VOTRE VÉHICULE. NE LAISSER PAS** d'autres personnes installer ou utiliser le siège d'auto à moins qu'ils ne comprennent bien comment l'utiliser.
- **SI CE SIÈGE D'AUTO N'EST PAS UTILISÉ CORRECTEMENT IL Y A UN RISQUE DE SÉRIEUSES BLESSURES OU LA MORT DANS UN TOURNANT BRUSQUE, UN ARRÊT SOUDAIN OU UN ACCIDENT.** Votre enfant peut être blessé dans un véhicule même si vous n'êtes pas impliqué dans un accident. Les événements communs tel que de freiner soudainement et des tournants brusques peuvent blesser votre enfant si le siège d'auto n'est pas installé correctement ou si votre enfant n'est pas assis correctement dans le siège d'auto.
- D'après les statistiques d'accidents, **LES ENFANTS SONT PLUS EN SÉCURITÉ LOSQU'ILS SONT CORRECTEMENT ATTACHÉS DANS DES SIÈGES POSITIONNÉS SUR LA BANQUETTE ARRIÈRE, PLUTÔT QUE SUR LE SIÈGE AVANT.** Pour le véhicule qui contient un sac gonflable sur le côté du passager à l'avant, consulter le manuel de votre véhicule pour plus d'information au sujet des coussins gonflables et l'installation du siège d'auto.

- **NE LAISSEZ JAMAIS VOTRE ENFANT SANS SURVEILLANCE.**
- **NE JAMAIS LAISSER UN SIÈGE D'AUTO QUI N'EST PAS ATTACHÉ DANS VOTRE VÉHICULE.**  
Un siège qui n'est pas attaché peut être projeté et blesser les occupants du véhicule lors d'un tournant brusque, un arrêt soudain ou un accident. Le retirer ou, s'assurer qu'il est bien attaché dans le véhicule. En ne pas utilisant le **SAU**, s'assurez que les connecteurs de **SAU** soient bien rangés à l'endos du siège.
- **REEMPLACER LE SIÈGE D'AUTO APRÈS UN ACCIDENT DE TOUT GENRE.** Un accident peut causer des dommages au siège d'auto que vous ne pouvez pas voir.
- **CESSEZ L'UTILISATION DU SIÈGE D'AUTO ET JETEZ-LES** après la date moulée sur le dossier du siège d'auto.
- **NE PAS MODIFIER VOTRE SIÈGE D'AUTO** et n'ajoutez pas d'accessoires ou de pièces qui sont fournies par d'autres fabricants.
- **NE JAMAIS UTILISER LE SIÈGE D'AUTO S'IL EST ENDOMMAGÉ OU QU'IL MANQUE DES PIÈCES.**  
**NE PAS** utiliser un harnais de siège d'auto, un harnais du **SAU** ou une ceinture de sécurité qui est coupé, effiloché ou endommagé.
- **LE SIÈGE D'AUTO PEUT DEVENIR TRÈS CHAUD SI LE SIÈGE EST EXPOSÉ AU SOLEIL.** Un contact avec ces parties peut brûler la peau de votre enfant. Toujours toucher la surface de tout métaux ou pièces de plastique avant d'installer votre enfant dans le siège de retenue.

- **AVEC LE SYSTÈME DE HARNAIS:** Ce siège de retenue pour enfant est conformes aux critères de sécurité standards des véhicules motorisés du Canada 213 et est certifié pour l'utilisation à bord des véhicules motorisés et avion.  
**SANS LE SYSTÈMES DE HARNAIS:** Ce siège de retenue (siège de voiture d'appoint) est conformes aux critères de sécurité standards des véhicules motorisés du Canada 213.2 et est certifié pour l'utilisation à bord des véhicules motorisés. Ce siège de voiture d'appoint n'est pas certifié pour l'utilisation à bord d'un avion
- **NE JAMAIS DONNER CE SIÈGE D'AUTO** à quelqu'un sans leur donner ce manuel.
- **N'UTILISEZ JAMAIS UN SIÈGE D'AUTO SECONDE-MAIN** ou un siège d'auto dont vous ne connaissez pas les propriétaires.

## 4.2 Le poids et la hauteur limites

### **MISE EN GARDE**

**MANQUER D'UTILISER LE SIÈGE D'AUTO DANS UNE FAÇON APPROPRIÉ POUR LA GRANDEUR DE VOTRE ENFANT PEUT AUGMENTER LE RISQUE DE SÉRIEUSES BLESSURES OU MORT.**

Les instructions pour l'utilisation pour ce siège d'auto et votre ceinture de sécurité du véhicule diffère grandement dépendant la grandeur de votre enfant. Assurez-vous de bien utiliser ce siège d'auto dans la bonne méthode et avec les bonnes caractéristiques pour votre enfant.

## 4.2.1 AVEC les harnais encrés

Votre enfant DOIT rencontrer ces exigences:

- PÈSE: 9 à 21 kg (20 à 48 livres)
- MESURE: 69 et 109 cm (27 et 43 pouces)
- Au moins un an et qui puisse s'asseoir sans aides
- L'épaule de l'enfant est **EN-DESSOUS** de la fente du harnais supérieurs. Si les épaules sont au-dessus de la fente du harnais supérieurs l'enfant est trop large pour les harnais encrés.

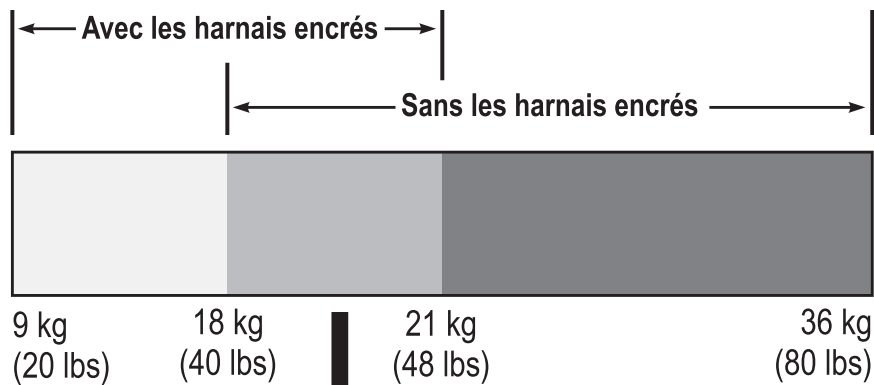

Si l'enfant pèse entre 18 à 21 kg (40 et 48 livres), et que les épaules sont en dessous des fentes supérieurs du harnais nous recommandons l'usage d'un harnais encré jusqu'à ce qu'il soit convenable et confortable, jusqu'à 21 kg (48 livres).

## 4.2.2 SANS les harnais encrés

Votre enfant DOIT rencontrer ces exigences:

- PÈSE: 18 à 36 kg (40 à 80 livres)
- MESURE: 89 à 138 cm (35 à 54 pouces)
- Les oreilles de l'enfant sont **EN-DESSOUS** du haut du siège de voiture d'appoint. Si le haut des oreilles sont au-dessus du haut du siège, l'enfant est trop large pour le siège de voiture d'appoint.

## 5.0 Emplacement pour le siège d'auto

### 5.1 Exigences du siège du véhicule

#### **⚠ MISE EN GARDE**

L'EMPLACEMENT INCORRECT DU SIÈGE D'AUTO AUGMENTE LE RISQUE DE SÉRIEUSES BLESSURES OU LA MORT. Certaines positions pour s'asseoir dans le véhicule n'est peut-être pas sécuritaire pour ce siège d'auto. Certains véhicules n'ont aucune positions pour s'asseoir qui peut être utilisé sécuritairement avec ce siège d'auto. Si vous êtes incertains où placer votre siège d'auto dans le véhicule, consulter votre manuel d'instruction du propriétaire du véhicule ou appeler Produits Juvéniles Elfe., 1-800-667-8184.

- Les enfants sont plus en sécurité lorsqu'ils sont correctement attachés dans des sièges positionnés sur la banquette arrière. Nous recommandons que, si possible, vous attachiez le siège d'auto au milieu de la banquette arrière directement derrière les sièges avants. Seulement, cette endroit est parfois équipé de la ceinture abdominale et ne peut être utilisé avec le siège de voiture d'appoint.
- Le siège du véhicule doit faire face vers l'avant.

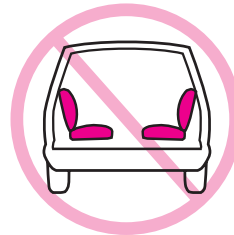
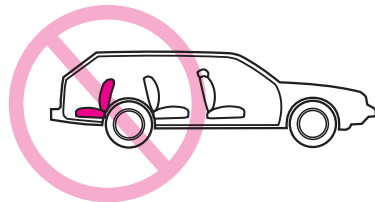

- L'avant du siège d'auto ne doit pas dépasser le bout de la banquette.

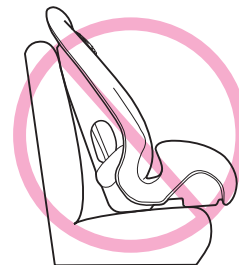

## 5.2 Exigences sur les ceintures de sécurité du véhicule

### **MISE EN GARDE**

PLUSIEURS SYSTÈMES DE CEINTURE DE SÉCURITÉ NE SONT PAS SÉCURITAIRES POUR USAGE AVEC UN SIÈGE D'AUTO. LA CEINTURE DE SÉCURITÉ DU SIÈGE DU VÉHICULE DOIT ÊTRE CONÇUE POUR MAINTENIR LE SIÈGE D'AUTO SOLIDEMENT EN TOUT TEMPS.

Soyez prudents avec ces systèmes; quelques-unes des ceintures de sécurité du siège qui ne sont pas sécuritaires à l'usage ressemblent beaucoup aux ceintures de sécurité du siège qui sont sans danger à l'usage. Si vous êtes incertains, consultez le manuel du propriétaire du véhicule ou communiquez avec les Produits Juvéniles Elfe au 1-800-667-8184.

### 5.2.1 Systems de ceinture de sécurité du véhicule **INSÉCURÉ**

**NE PAS UTILISER** LES SYSTÈMES SUIVANTS POUR ATTACHER LE SIÈGE D'AUTO. Le **SAU** peut-être utilisé **À LA PLACE** des systèmes de ceinture de sécurité insécure suivante si votre véhicule est équipé avec les points d'ancrage pour Le **SAU**. **NE JAMAIS UTILISER** des systèmes de ceinture de sécurité insécure. S'ils vous plaît vous référer au manuel d'instruction du véhicule du propriétaire pour l'emplacement du **SAU**.

- Ceinture abdominale avec rétracteur à loquet d'urgence (ELR)

Cette ceinture abdominale reste dégagée et peut se déplacer jusqu'à ce qu'elle se verrouille au moment d'un accident ou d'un arrêt soudain.

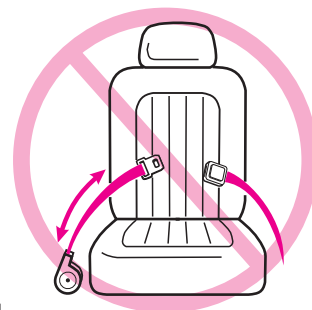

- **Une ceinture de sécurité type abdominal et baudrier avec rétracteur à loquet d'urgence** dont chaque sangle a un rétracteur à une extrémité et est fixée à une plaque d'attache à l'autre extrémité de la ceinture.

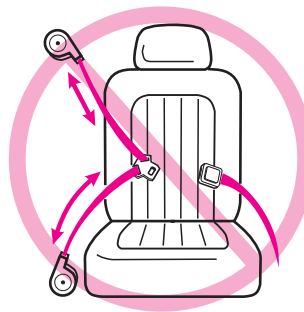

- **Systèmes de retenue passive - Ceinture abdominale ou aux épaules montée sur la porte**

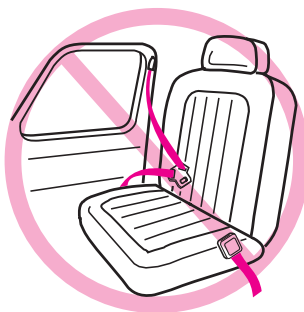

- **Système de retenue passive - Ceinture abdominale avec ceinture aux épaules motorisée**

NE PAS utiliser une ceinture de sécurité qui est attachée à la portière. Ce type de ceinture est conçu pour s'ouvrir avec la portière et entourer automatiquement le passager lorsque la portière se referme.

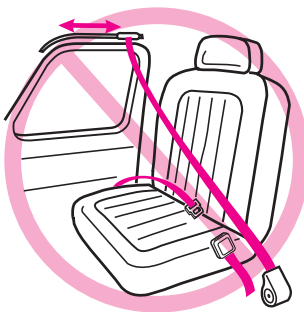

- **Ceintures abdominal devant le pli du siège**

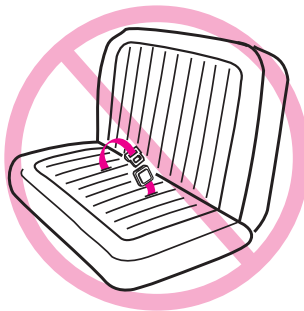



## 5.2.2 Systèmes de ceintures de sécurité du véhicule, SÉCURITAIRE

LES SYSTÈMES DE CEINTURES DE SÉCURITÉ SUIVANTS PEUVENT ÊTRE UTILISÉS AVEC VOTRE SIÈGE D'AUTO. SI l'emplacement du siège répond à toutes les exigences de ces directives et celles dans le manuel de votre véhicule. **SAU** peut-être utilisé à la place des systèmes de retenus du véhicule suivant si votre véhicule est équipé avec les points d'ancrage **SAU**. S'ils vous plaît vous référez au manuel du propriétaire pour l'emplacement du **SAU**.

### Pour les harnais enrésés seulement

- **Ceinture abdominal - réglable manuellement**  
Lorsque bouclée, la ceinture de sécurité est serré en tirant manuellement sur l'excès de la ceinture.

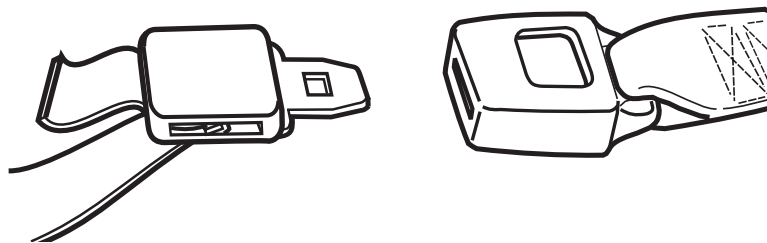

- **Ceintures abdominale avec rétracteur de verrouillage automatique (ALR)**  
Le rétracteur de verrouillage automatique ne permet pas à la ceinture abdominale de s'allonger une fois qu'elle est bouclée. Serrez la ceinture en repassant la ceinture dans le rétracteur tout en abaissant fermement sur le siège d'auto.

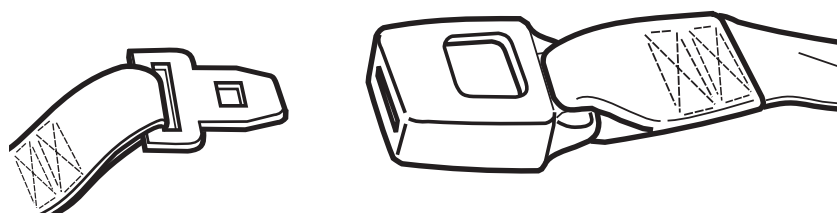

## Avec OU sans les harnais encrés

- **Ceinture type abdominale et ceinture baudrier avec plaque d'attache qui se barre**

Une fois qu'elle est bouclée, la plaque d'attache de ce type de ceinture empêche la partie de la ceinture type abdominale de se déserrer. La ceinture est serrée en tirant sur la partie de l'épaule de la ceinture de sécurité tout en abaissant fermement le siège d'auto.

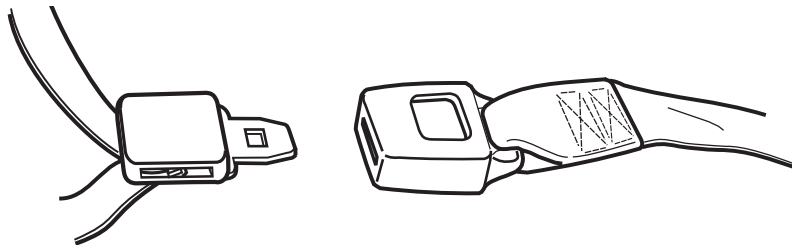

- **Ceinture type abdominale et baudrier avec plaque d'attache coulissante**

Cette ceinture a une plaque d'attache qui glisse librement.

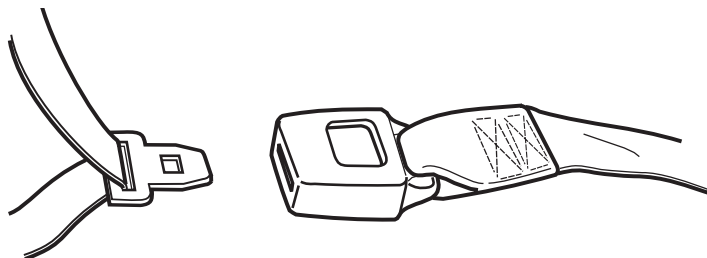

**AVEC les harnais encrés:** Cette ceinture DOIT être converti pour prévenir le mouvement de la partie de la ceinture type abdominale. Vous devez utiliser la **pince de sécurité** fournie avec le siège d'auto, à moins que la ceinture de sécurité de votre véhicule puisse être converti d'une autre façon qui est décrite dans le manuel de votre véhicule.

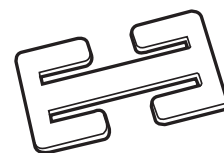

Pince de sécurité

**SANS les harnais encrés:** Pincas de conversion ou de verrouillage ne sont pas nécessaire.

## Pour installer la pince de sécurité:

1. Serrer la ceinture de sécurité bouclée en abaissant fermement le siège d'auto et en tirant fort sur la ceinture de l'épaule.
  2. En continuant d'abaisser le siège d'auto, relâcher la ceinture de l'épaule et pincer les deux courroies ensemble derrière la plaque d'attache. Déboucler la ceinture de sécurité en empêchant les courroies de glisser.
  3. Relier la ceinture abdominale et la ceinture baudrier tel qu'illustré ❶.
  4. Re-boucler la ceinture. Vérifiez que la ceinture abdominale ne bouge pas en tirant fermement. Si la ceinture se dégage ou s'allonge, répétez cette procédure.
- Retirez la pince de sécurité lorsque vous n'utilisez pas le siège d'auto. Rangez la pince de sécurité sous son attache sur le dossier du siège d'auto.

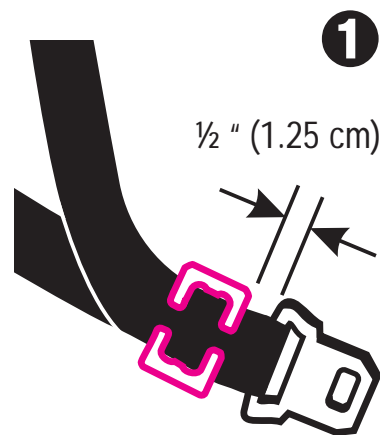
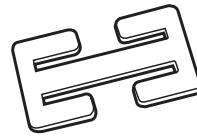

## Avec SAU

Les véhicules plus récents ont une ou plusieurs positions pour s'asseoir avec les systèmes d'ancrages **SAU**. Si le véhicule est équipé d'un **SAU**, les points d'ancrages inférieurs du véhicule peuvent être visibles au pli du siège du véhicule. S'ils n'est pas visible, ils seront peut-être marqués avec l'emblème dessous ②.



*Voir votre manuel de sécurité du propriétaire du véhicule pour l'emplacement exact, l'identification de l'ancre, et les exigences pour l'utilisation avec le siège d'auto.*

Un siège typique dans un véhicule à passagers. Les autres types de véhicule peuvent avoir des emplacement différents pour le **SAU**.

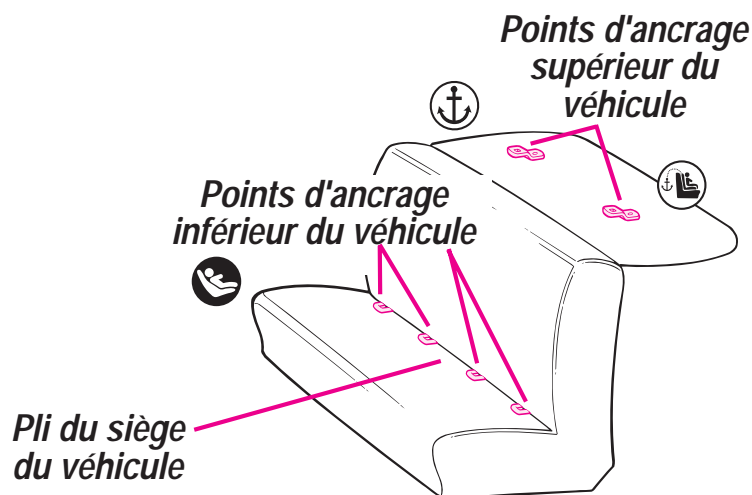

Vérifiez le manuel du propriétaire du véhicule pour les emplacements des points d'ancrage supérieurs du véhicule. Ils peuvent être identifiés par un des symboles d'ancrage tel qu'illustré ci-dessous ③ ou ④. Utilisez **SEULEMENT** le **SAU** ou un siège d'auto dans une position pour s'asseoir recommandée par le fabricant du véhicule.

## 6.0 Utilisez le siège d'auto AVEC les harnais encrés

### 6.1 Placez les courroies du harnais

#### MISE EN GARDE

SI LES COURROIES DU HARNAIS NE SONT PAS RÉGLÉES CORRECTEMENT SUR VOTRE ENFANT IL Y A RISQUE DE SÉRIEUSES BLESSURES OU LA MORT LORS D'UN TOURNANT BRUSQUE, D'UN ARRÊT SOUDAIN OU UN ACCIDENT. Réglez les ceintures fournis avec le système de retenue confortablement autour de votre enfant.

1. Ouvrir la pince du harnais ❶.

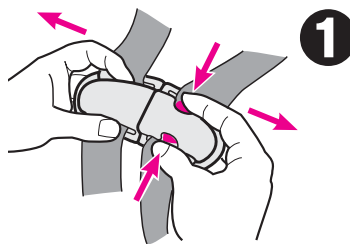

2. Détachez les courroies du harnais ❷.

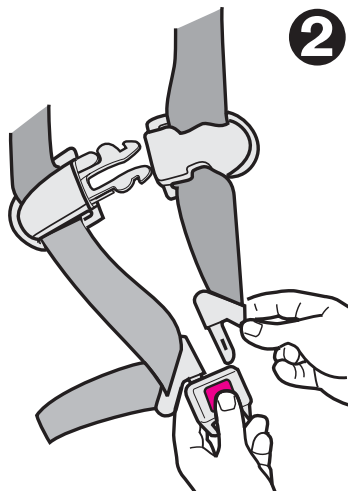

3. Placez votre enfant dans le siège.

4. **Vérifier la courroie d'entre-jambe.** Choisir la position qui est le plus proche mais pas en-dessous de votre enfant.

**Pour déplacer les courroies:** Rejoindre sous le siège et pousser la barre de métal vers le haut au travers de la fente ③. Placer la barre dans la fente approprié. Tirez sur la boucle pour vous assurer qu'elle est sécuritaire.

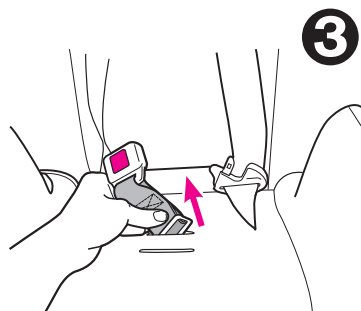

5. **Les courroies doivent aller dans les fentes de niveau ou juste au-dessus des épaules ④.**

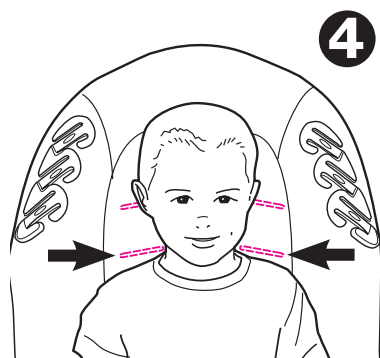

6. Si les courroies sont dans la fente approprié, aller à l'étape 11 à la page 21.

7. **Pour ajuster les harnais:** Retirer les courroies de la plaque à harnais et la barre d'ajustement ⑤.

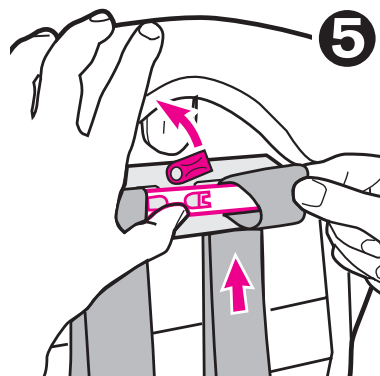

8. Retirer complètement les courroies de leurs fentes, et réinsérez les dans les fentes appropriés ❶ tel qu'illustré à l'étape 5.

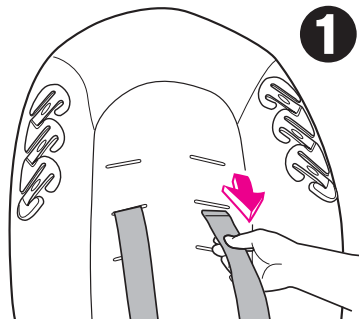

9. Réassembler les courroies sur la plaque de jonction en métal exactement tel qu'illustré ❷.

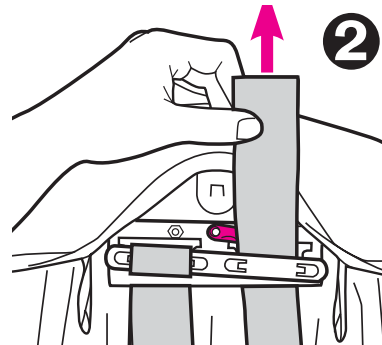

Il devrait y avoir des courroies étendues sous la barre d'ajustement.

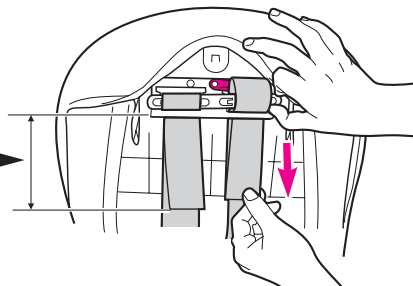

10. Poussez vers le bas la barre d'ajustement ❸.

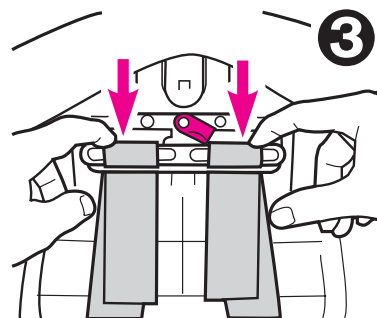

11. Pivoter le loquet rouge vers le bas ❹.

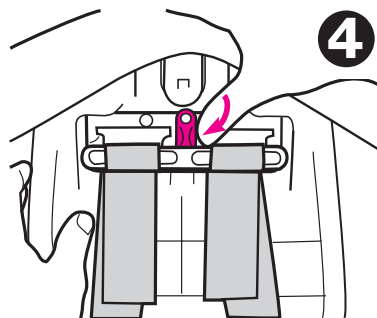

12. Vérifiez que les courroies sont insérées au même niveau et qu'elles ne sont pas tordues. **À partir de l'avant du siège, tirez sur le harnais pour vous assurer qu'il est sécuritaire.**

13. **L'ajustement des harnais**

Retirer l'enfant du siège. À partir de l'arrière du siège, bouger le loquet rouge vers le haut, lever la barre d'ajustement et allonger ou retirer les courroies telles que nécessaire.

(Voir également la *section 6.3, Attacher votre enfant dans le siège d'auto*, page 26.)

**RAPPELEZ-VOUS** de vérifier les courroies boudrières et d'entre-jambes au fur et à mesure que votre enfant grandit et déplacer les à la prochaine position lorsque nécessaire.



## 6.2 Attacher votre siège d'auto dans votre véhicule

### **⚠ MISE EN GARDE**

SI LE SIÈGE D'AUTO N'EST PAS INSTALLÉ CORRECTEMENT DANS UNE POSITION FACE ARRIÈRE DANS LE VÉHICULE, IL Y A RISQUE POUR L'ENFANT DE SÉRIEUSES BLESSURES OU LA MORT LORS D'UN TOURNANT BRUSQUE, UN ARRÊT SOUDAIN OU UN ACCIDENT.

Suivre ces directives à la lettre et celles dans le manuel de votre véhicule pour vous assurez que le siège d'auto est installé, bien placé, et est maintenu correctement en tout temps.

### **6.2.1 Avec une ceinture de sécurité du véhicule abdominal ou abdominal/boudrier:**

Ranger le SAU. Voir la *section 8.2, Ranger le SAU*, page 32.

1. Placez le siège d'auto solidement contre le dossier du siège du véhicule qui fait face vers l'avant.
2. Enfiler la ceinture de sécurité du siège:

Pour la ceinture abdominale/boudrier

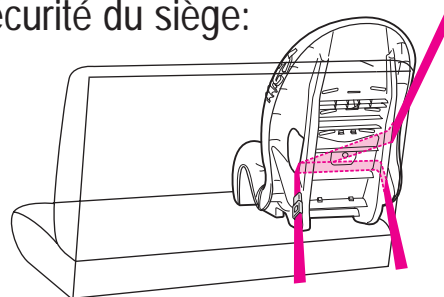

Pour ceinture abdominal seulement

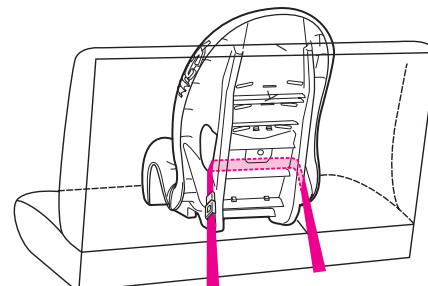

3. Boucler la ceinture de sécurité. La ceinture de sécurité ne devrait pas être vrillée ou torsadée.

#### 4. Serrer une ceinture type abdominale

1

Poussez vers le bas très fermement avec votre genou ou votre main libre au milieu du siège d'auto ❶. Ensuite, tirez et serrez la ceinture de sécurité du véhicule.

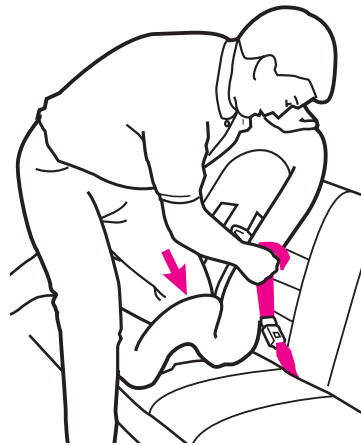

**Pour plus d'information à savoir comment serrer la ceinture pour votre système de ceinture de**

**sécurité du siège**, voir la *Section 5.2 Exigences de la ceinture de sécurité du siège*, pp.12-17, ou le manuel du propriétaire du véhicule.

#### 5. Utiliser la sangle d'ancrage pour maintenir le siège en place, faites-le maintenant. Voir la section 8.1 Utiliser la sangle d'ancrage, page 31.

Lorsque vous n'utilisez pas la sangle d'ancrage, accrocher la après les barres de rangement.

#### 6. Vérification sécuritaire pour une installation protectrice

Exécutez cette épreuve à chaque fois que vous conduisez avec votre enfant.

Tordez et tirez sur le siège d'auto de l'avant à l'arrière et de gauche à droite pour vérifier que le siège est sécuritaire ❷. **La ceinture du véhicule doit rester serrée. Le siège d'auto doit être très serré.**

2

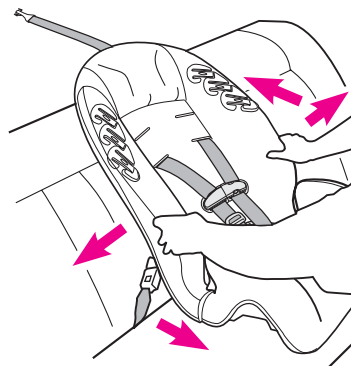

Si le siège d'auto n'est pas solide ou se détache, répétez la procédure **OU** trouvez un autre emplacement pour le siège, voir la *section 5.0 Emplacement du siège d'auto*, pp.11-17.

## 6.2.2 Avec SAU

1. Pour faciliter l'installation, étendre au maximum le **SAU**.
2. Placez le siège d'auto fermement contre l'endos du siège du véhicule face vers l'avant.
3. Enfilez le **SAU** à travers le trajet habituellement utilisé par la ceinture de sécurité du véhicule ①.

**La ceinture doit être à plat et non pas emmêlés.**

4. Accrochez les **connecteurs** aux points d'ancrage inférieurs du véhicule. Tirez fermement sur les **connecteurs** pour vous assurer qu'ils sont attachés ②.
5. Serrer le **SAU** en poussant fort vers le bas sur le siège d'auto et en tirant la ceinture d'ajustement ③.

6. **JAMAIS** attacher deux connecteurs de **SAU** sur un loquet d'ancrage à moins que ceci soit expressément permis par le fabricant du véhicule ④.

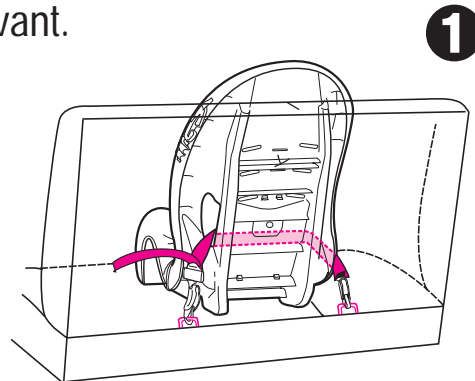

1

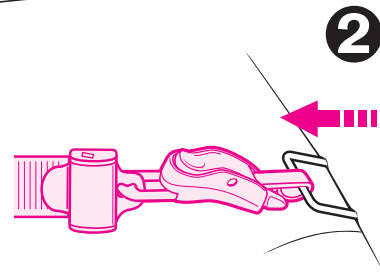

2

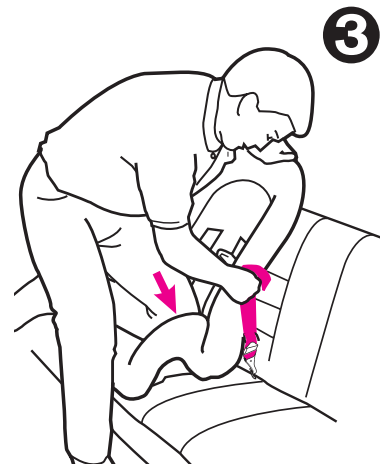

3

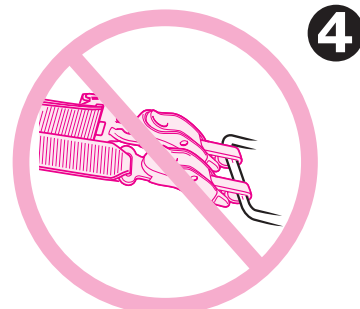

4

7. **TOUTES les positions pour s'asseoir avec les SAU ont des sangles d'ancrages.** Attacher le haut du siège en utilisant la courroie de la sangle. Voir *section 8.1 L'utilisation de la sangle d'ancrage*, page 31.

Lorsque vous n'utilisez pas la sangle, pousser la derrière le siège d'auto ou dans le pli du véhicule.

8. **Vérification sécuritaire pour une installation protectrice**

Exécuté cette épreuve à chaque fois que vous conduisez avec votre enfant.

Tourner et tirer le siège d'auto de l'avant à l'arrière et de gauche à droite pour vérifier que le siège est sécuritaire ⑤.

**La ceinture du SAU doit rester serré. Le siège d'auto doit être très serré.**

Si le siège d'auto n'est pas sécuritaire, répéter la procédure **OU** trouver un autre emplacement pour le siège d'auto, voir *section 5.0 Emplacement du siège d'auto*, pp. 11-17.

⑤

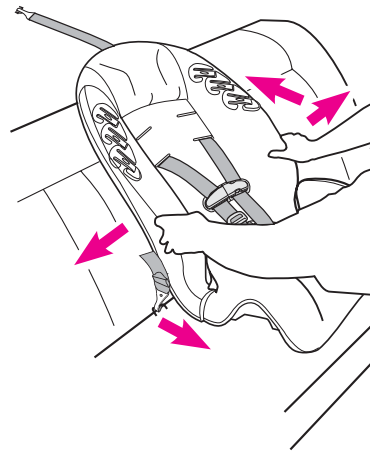

## 6.3 Attacher votre enfant dans votre siège d'auto

### **MISE EN GARDE**

SI VOTRE ENFANT N'EST PAS ATTACHÉ CORRECTEMENT DANS LE SIÈGE D'AUTO, IL Y A RISQUE DE SÉRIEUSES BLESSURE, LA MORT LORS D'UN TOURNANT BRUSQUE, UN ARRÊT SOUDAIN OU UN ACCIDENT.

Dans un accident, le siège d'auto ne fournit AUCUNE protection à votre enfant à moins que les courroies du harnais ne soient attachées correctement. Suivre ces directives pour attacher votre enfant correctement.

- **AJUSTER LE SYSTÈMES DE HARNAIS À CHAQUE FOIS** que vous assisez votre enfant dans le siège d'auto.
- Évitez les vêtements volumineux.

1. Placer votre enfant dans le siège d'auto afin que le dos de l'enfant soit à plat contre le dossier du siège.
2. Placez les courroies du harnais sur les épaules de l'enfant (enfoncez la barre de métal au dessus de l'ajusteur et tirer vers le haut pour allonger les courroies.) et insérer la languette dans la boucle ❶.

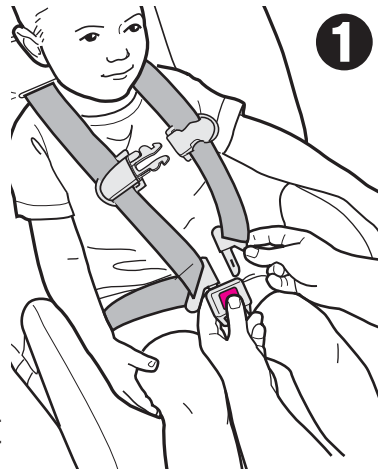

**VÉRIFIEZ** que les courroies ne soient pas entourées.

**VÉRIFIEZ** que les harnais sont bien attaché en tirant vers le haut sur les courroies.

**NE PAS** utiliser le siège d'auto si le harnais ne s'enclenche pas au loquet.

3. Attacher la pince à harnais ②. Placer la pince à harnais au milieu de la poitrine de l'enfant, égale avec les aisselles.

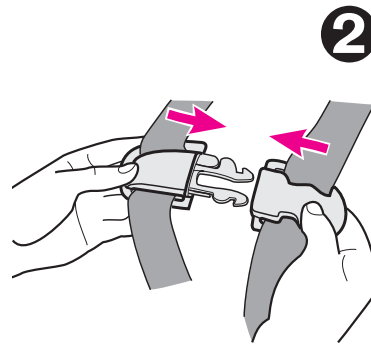

4. Assurez-vous que les courroies du harnais soient maintenues à plat et bien serrées sur les épaules de votre enfant. Vous ne devriez pas être capable d'insérer plus d'un doigt entre l'harnais et l'épaule de votre enfant ③.



## 7.0 L'Utilisation du siège d'auto SANS les harnais encrés

### ⚠ MISE EN GARDE

SI VOTRE ENFANT N'EST PAS ATTACHÉ CORRECTEMENT DANS LE SIÈGE DE VOITURE D'APPOINT, IL Y A RISQUE DE SÉRIEUSES BLESSURES, LA MORT LORS D'UN TOURNANT BRUSQUE, UN ARRÊT SOUDAIN OU UN ACCIDENT.

Vous devez toujours utiliser la ceinture de sécurité du véhicule abdominal et boudrier pour attacher votre enfant et le siège de voiture d'appoint. Le **SAU** ne sécurisera pas votre enfant et le siège de voiture d'appoint. Utiliser seulement le système de ceinture du véhicule abdominal et boudrier pour attacher votre enfant dans ce siège de voiture d'appoint ❶.

**JAMAIS** utiliser une ceinture de type abdominale traversant le devant de votre enfant ❷.

Les ceintures du véhicule **DOIVENT** être à plat contre l'enfant et ne **DOIVENT PAS** être tordues.

**NE PAS** utiliser une ceinture de sécurité détendue ou placée sous le bras ❸.

La partie de la ceinture abdominale/boudrier **DOIT** être basse et confortable sur les hanches, seulement touchant les cuisses.

**NE PAS** permettre à l'enfant de glisser du siège de voiture d'appoint ❹.

Si l'enfant garde pas le siège de retenue du véhicule placé correctement, **NE PAS** utiliser ce siège de voiture d'appoint. Utilisez un système de retenue différent.

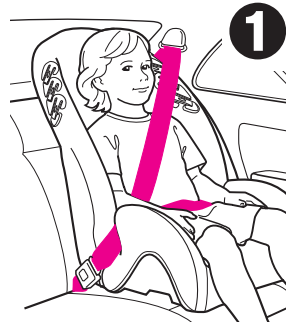

## 7.1 Pour enlever le harnais

1. **Enlever les courroies du harnais.** Voir l'illustration 5 à la page 19 pour plus d'information.

Ouvrir la pince de la poitrine.

Pousser la courroie et la boucle de droite dans la fente de droite. Ensuite tirer complètement vers le haut à travers la fente de gauche ⑤.

2. **Enlever la courroie d'entrejambes.** Voir les illustrations 3 à la page 19 pour plus d'information.

Boucler la courroie d'entre-jambe à l'harnais et attacher la pince de harnais pour la ranger.

3. **Procédez par ordre inverse pour réinstaller.** Voir l'illustration 2 à la page 35 pour le bon trajet du harnais.

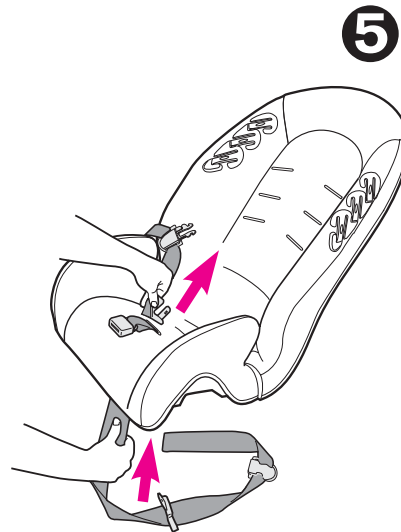



## 7.2 Attachez l'enfant et le siège de voiture d'appoint dans le véhicule

1. Placez le siège d'auto solidement contre le dossier d'un siège du véhicule qui fait face vers l'avant.
2. **Si vous désirez utiliser la sangle d'ancrage pour maintenir le siège en place**, faites-le maintenant. Voir la section 8.1, *Utiliser la sangle d'ancrage*, page 31. Lorsque vous n'utilisez pas la sangle d'ancrage, accrochez la après les barres de rangement.

3. Placez l'enfant dans le siège d'auto avec le dos de l'enfant contre le dossier du siège d'auto.

1

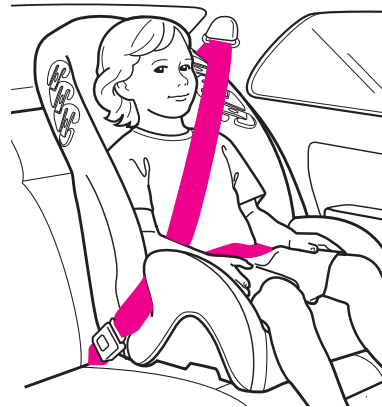

4. **Placer la ceinture de type abdominale/boudrier tel qu'illustré 1**. Attachez la boucle et tirez sur la ceinture de l'épaule pour la serrer.

5. Si la ceinture de véhicule est à travers le cou, de la tête et du visage de l'enfant, repositionnez la ceinture en utilisant le régleur de boudrier de la ceinture de l'épaule. Enfilez la ceinture de l'épaule du véhicule à travers le régleur de boudrier exactement tel qu'illustré 2.

2

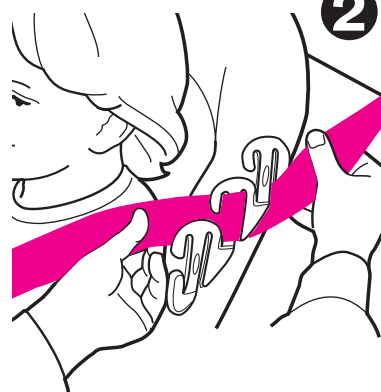

Ajuster le régleur le plus haut possible sans que la ceinture boudrière touche le cou de l'enfant.

6. Vérifiez que la ceinture boudrier est positionnée correctement sur l'épaule et confortable contre l'enfant.

## 8.0 Information additionnel

### 8.1 Utiliser la sangle d'ancrage

Toutes les position pour s'asseoir avec le SAU ont des sangles d'ancrage. Vérifiez dans le manuel du propriétaire pour les emplacements. Si votre véhicule n'est pas équipé d'un point d'ancrage pour la sangle de retenue, il peut être possible d'en installer un. Contactez votre concessionnaire automobile pour l'emplacement d'un point d'ancrage adéquat et l'installation. Vous pouvez acheter l'équipement pour installer le point d'ancrage de la sangle de retenue en communiquant avec Les Produits Juvéniles Elfe au 1-800-667-8184.

1. Assurez-vous que la sangle d'ancrage est bien attachée au siège d'auto.
2. Attachez la pince de retenue au point d'ancrage ③.
3. Serrez la sangle de retenue solidement ④.
4. Vérifiez que le siège est bien solide après avoir attaché la sangle de retenue. Si nécessaire, resserrer la ceinture du véhicule quand elle est utilisée avec harnais encrés.
5. Pour défaire, soulevez la languette en métal de la boucle ⑤.

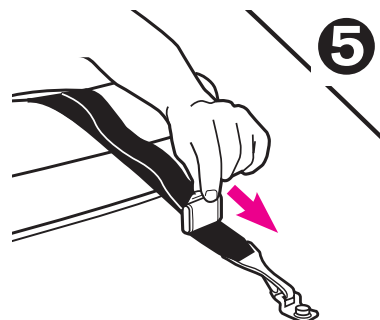
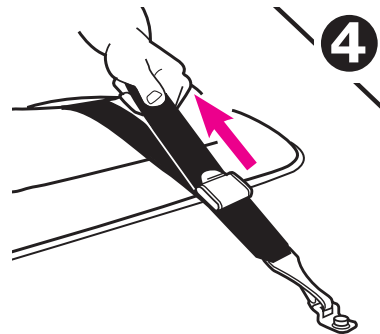
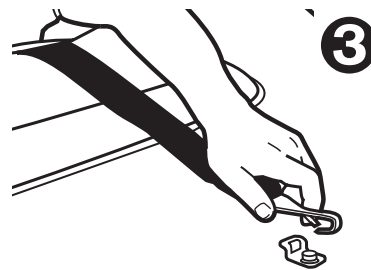

## 8.2 Ranger le SAU

1. Pour faciliter le rangement, étendre au maximum le **SAU**.
2. Trouver les barres de rangement à l'endos du siège d'auto ❶.
3. Attacher les bouts du **SAU** après les barres de rangement tel qu'illustré.
4. Lorsque attacher après la barre de rangement, tirer sur la ceinture d'ajustement pour s'assurer que le **SAU** est bien attaché.
5. Le rangement pour le **SAU** devrait ressembler à ceci, lorsque fini ❶.

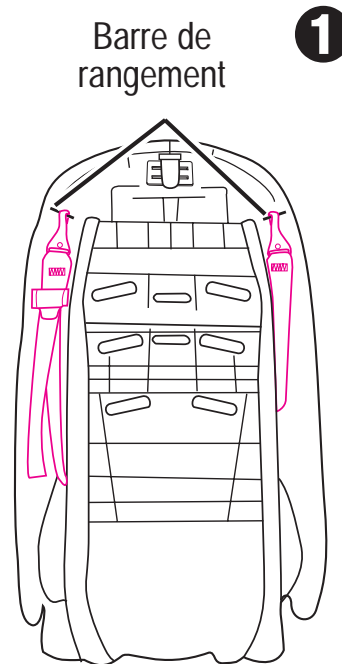

## 8.3 L'Utilisation à bord d'un avion

Ce siège de retenue est certifié pour usage dans les véhicules automobile. Il est certifié pour usage à bord d'un avion SEULEMENT quand il est utilisé avec un harnais encré. Quand il est utilisé comme un siège de voiture d'appoint, sans le harnais, ce siège de retenue n'est pas certifié pour l'usage à bord d'un avion parce qu'il n'y a aucune ceinture aux épaules disponible.

Des points important à ce rappeler:

1. Les lignes aériennes ont des restrictions envers l'usage d'un siège d'auto.
2. Installer votre siège d'auto de la même façon que vous l'installez dans votre véhicule avec une ceinture de type abdominale. (voir *section 6.2, Attacher le siège d'auto dans votre véhicule avec une ceinture de sécurité du véhicule abdominal ou abdominal/boudrier*, pp. 22-23).
3. Vérifier que la ceinture du siège d'avion est bien réglée de façon à bien maintenir le siège d'auto en place en tout temps.

## 8.4 Porte-tasse (sur certains modèles)

### **⚠ MISE EN GARDE**

Ne jamais placez les objets aiguisés ou pointus dans une porte-tasse. Dans un accident, ces objets ont pu frapper votre enfant et causer des sérieuses blessures.

1. Insérez les deux fermoirs du porte-gobelet dans les deux fentes soit sur le côté gauche ou droit du siège ②.

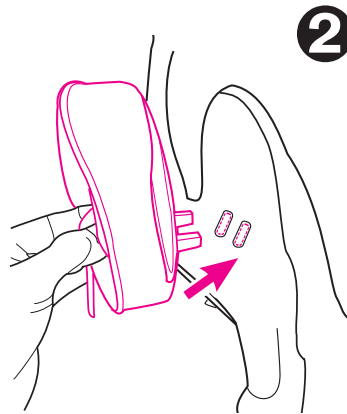

2. Abaissez le porte-gobelet jusqu'à ce que la pince s'enclenche au bas du siège ③. VÉRIFIEZ que le porte-gobelet est bien solide en le tirant.

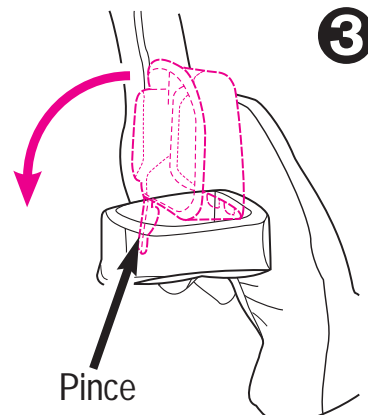

## 9.0 Soin et entretien

- **L'USAGE CONTINU DU SIÈGE D'AUTO PEUT CAUSER DES DOMMAGES AU SIÈGE DU VÉHICULE.** Utilisez un tapis protecteur pour le siège du véhicule, une serviette ou une couverture mince pour protéger le tissu.
- **PIÈCES DE MÉTAL ET PLASTIQUE:** Nettoyez avec un savon doux et à l'eau tiède. Ne pas utiliser de javellisant ou de détergents.
- **LES COURROIES DU HARNAIS ET DU SAU:** peuvent être nettoyées avec un linge mouillé ou être remplacées. Ne pas immerger les courroies du harnais dans l'eau. Ceci peut détériorer les courroies du harnais.
- **LA BOUCLE ET L'AJUSTEUR DU HARNAIS:** peut être nettoyée avec un linge humide.
- **JAMAIS LUBRIFIER LA BOUCLE.** Si la boucle du harnais et l'ajusteur du harnais colle. Vérifiez pour des résidues de manger, ou des liquides séchées qui auraient pu avoir été échappés. Enlevez les corps étrangers avec une pince à épiler et/ou nettoyez avec un coton-tige propre. Si vous ne pouvez pas garder le harnais serré avec la boucle verrouillée solidement, ne pas utiliser ce siège d'auto. Appeler Elfe Juvenile Products au 1-800-667-8184 pour acheter une boucle ou un harnais de remplacement.
- **HOUSSE DU SIÈGE:** nettoyer avec une éponge humide en utilisant une solution d'eau et un savon doux, la housse peut se retirer pour être nettoyé. (voir page suivante).

## Pour retirer la housse du siège

1. Retirer les courroies de harnais et d'entre-jambes (voir *section 7.1, Retirement des harnais* page 29 pour aide).

2. Enlevez les boucles élastiques et le bord du siège tel qu'illustré ❶.

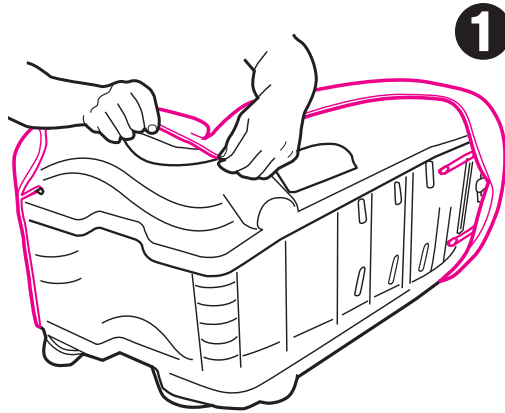

3. Laver la housse à la machine à l'eau froide à cycle délicat et sécher à l'air. **NE PAS UTILISER DE JAVELISANT.**

4. Pour remettre la housse du siège réverser les instructions précédente. Enfiler les courroies de harnais à travers les fentes appropriées dans la housse du siège ❷.

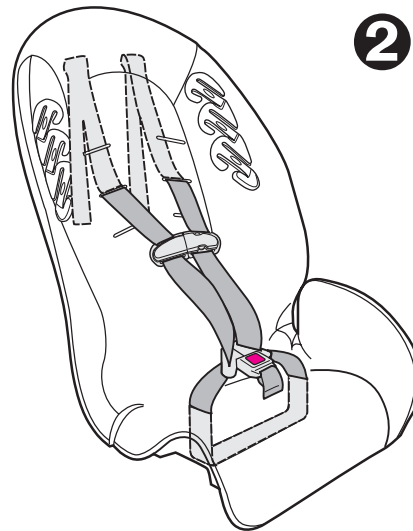

# Installation of Anchor Hardware

## ⚠ WARNING

Avoid serious injury or death:

- Be sure anchor hole is properly sealed to prevent exhaust fumes and water from entering the vehicle.
- If you wish to remove anchor once child outgrows car seat, make sure hole is properly plugged or sealed to prevent exhaust fumes from entering the vehicle.

Vehicle may already be equipped with a tether anchor (top strap anchor). See vehicle owner's manual for location.

If vehicle does not have a tether anchor, one must be installed:

- Contact vehicle dealership for proper anchor location and installation.
- Before installing anchor, install car seat with harness system on a vehicle seat and check that the lap belt portion of the vehicle belt will hold car seat securely. If not, move car seat to another seating position.

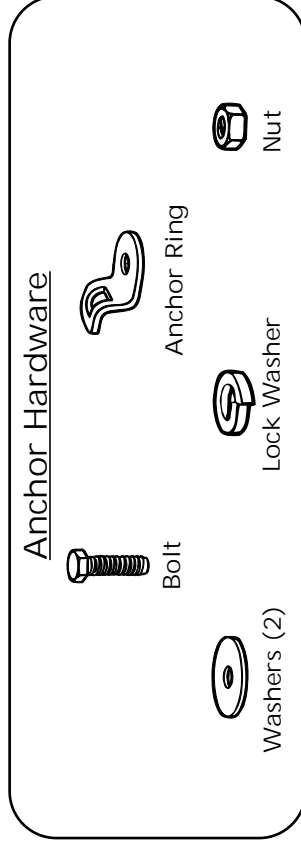

# Installation des pièces d'ancrage

## ⚠ AVERTISSEMENT

Prévenez les blessures graves et la mort :

- Assurez-vous que le trou d'ancrage est correctement scellé pour éviter que les fumées d'échappement et l'eau ne pénètrent dans le véhicule.
- Si vous désirez démonter les pièces d'ancrage une fois que l'enfant n'utilisera plus le siège de voiture, assurez-vous que le trou d'ancrage est correctement bouché ou scellé pour empêcher les fumées d'échappement de pénétrer dans le véhicule.

Il se peut que les pièces d'ancrage soient déjà posées dans le véhicule (ancrage pour la sangle supérieure). Consultez le guide du propriétaire du véhicule pour en connaître l'emplacement.

Si le véhicule n'est pas pourvu de pièces d'ancrage, vous devez les installer :

- Consultez un concessionnaire automobile pour savoir où et comment installer les pièces d'ancrage.
- Avant d'installer ces pièces, installez le siège de voiture sur la banquette du véhicule et assurez-vous que la sangle sous-abdominale de la ceinture retient solidement le siège de voiture. Sinon, placez le siège de voiture ailleurs dans le véhicule.

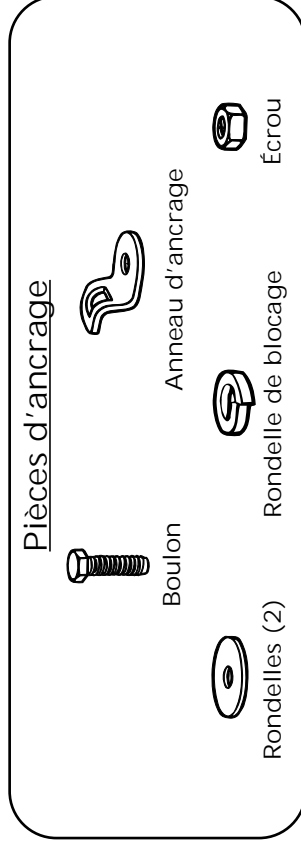

# Installation of Anchor Hardware

## ⚠ WARNING

Avoid serious injury or death:

- Be sure anchor hole is properly sealed to prevent exhaust fumes and water from entering the vehicle.
- If you wish to remove anchor once child outgrows car seat, make sure hole is properly plugged or sealed to prevent exhaust fumes from entering the vehicle.

Vehicle may already be equipped with a tether anchor (top strap anchor). See vehicle owner's manual for location.

If vehicle does not have a tether anchor, one must be installed:

- Contact vehicle dealership for proper anchor location and installation.
- Before installing anchor, install car seat with harness system on a vehicle seat and check that the lap belt portion of the vehicle belt will hold car seat securely. If not, move car seat to another seating position.

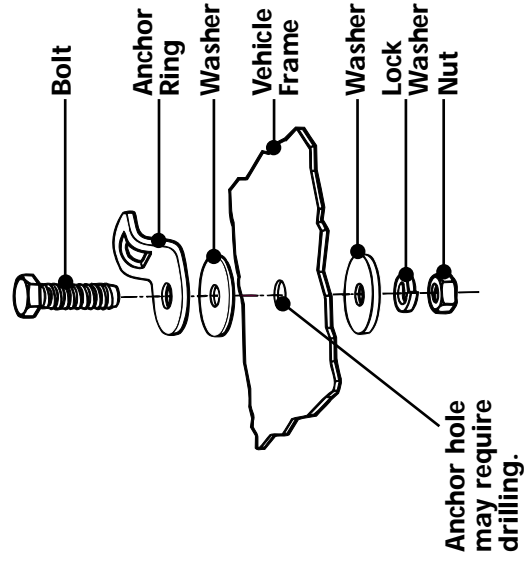
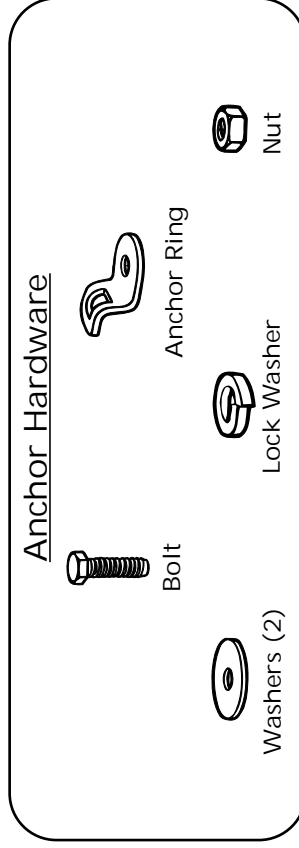

# Installation des pièces d'ancrage

## ⚠ AVERTISSEMENT

Prévenez les blessures graves et la mort :

- Assurez-vous que le trou d'ancrage est correctement scellé pour éviter que les fumées d'échappement et l'eau ne pénètrent dans le véhicule.
- Si vous désirez démonter les pièces d'ancrage une fois que l'enfant n'utilise plus le siège de voiture, assurez-vous que le trou d'ancrage est correctement bouché ou scellé pour empêcher les fumées d'échappement de pénétrer dans le véhicule.

Il se peut que les pièces d'ancrage soient déjà posées dans le véhicule (ancrage pour la sangle supérieure). Consultez le guide du propriétaire du véhicule pour en connaître l'emplacement.

Si le véhicule n'est pas pourvu de pièces d'ancrage, vous devez les installer :

- Consultez un concessionnaire automobile pour savoir où et comment installer les pièces d'ancrage.
- Avant d'installer ces pièces, installez le siège de voiture sur la banquette du véhicule et assurez-vous que la sangle sous-abdominale de la ceinture retient solidement le siège de voiture. Sinon, placez le siège de voiture ailleurs dans le véhicule.

