

■ Super Audio ■ CD Player

Operating Instructions _____ **GB**

Mode d'emploi _____ **FR**

SCD-XA5400ES



SUPER AUDIO CD



WARNING

To reduce the risk of fire or electric shock, do not expose this apparatus to rain or moisture.

Do not install the appliance in a confined space, such as a bookcase or built-in cabinet.

To prevent fire, do not cover the ventilation of the apparatus with news papers, table-cloths, curtains, etc. And don't place lighted candles on the apparatus.

To prevent fire or shock hazard, do not place objects filled with liquids, such as vases, on the apparatus.

Install this system so that the power cord can be unplugged from the wall socket immediately in the event of trouble.

Batteries or batteries installed apparatus shall not be exposed to excessive heat such as sunshine, fire or the like.

The unit is not disconnected from the mains as long as it is connected to the AC outlet, even if the unit itself has been turned off.

Excessive sound pressure from earphones and headphones can cause hearing loss.

Caution

The use of optical instruments with this product will increase eye hazard.

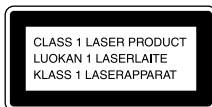

This appliance is classified as a CLASS 1 LASER product. This marking is located on the rear exterior.

For customers in the United States

Owner's Record

The model and serial numbers are located on the rear of the unit. Record the serial number in the space provided below. Refer to them whenever you call upon your Sony dealer regarding this product.
Model No. SCD-XA5400ES
Serial No. _____



This symbol is intended to alert the user to the presence of uninsulated "dangerous voltage" within the product's enclosure that may be of sufficient magnitude to constitute a risk of electric shock to persons.



This symbol is intended to alert the user to the presence of important operating and maintenance (servicing) instructions in the literature accompanying the appliance.

Important Safety Instructions

- 1) Read these instructions.
- 2) Keep these instructions.
- 3) Heed all warnings.
- 4) Follow all instructions.
- 5) Do not use this apparatus near water.
- 6) Clean only with dry cloth.
- 7) Do not block any ventilation openings. Install in accordance with the manufacturer's instructions.
- 8) Do not install near any heat sources such as radiators, heat registers, stoves, or other apparatus (including amplifiers) that produce heat.
- 9) Do not defeat the safety purpose of the polarized or grounding-type plug. A polarized plug has two blades with one wider than the other. A grounding type plug has two blades and a third grounding prong. The wide blade or the third prong are provided for your safety. If the provided plug does not fit into your outlet, consult an electrician for replacement of the obsolete outlet.
- 10) Protect the power cord from being walked on or pinched particularly at plugs, convenience receptacles, and the point where they exit from the apparatus.
- 11) Only use attachments/accessories specified by the manufacturer.
- 12) Use only with the cart, stand, tripod, bracket, or table specified by the manufacturer, or sold with the apparatus. When a cart is used, use caution when moving the cart/apparatus combination to avoid injury from tip-over.



- 13) Unplug this apparatus during lightning storms or when unused for long periods of time.
- 14) Refer all servicing to qualified service personnel. Servicing is required when the apparatus has been damaged in any way, such as power-supply cord or plug is damaged, liquid has been spilled or objects have fallen into the apparatus, the apparatus has been exposed to rain or moisture, does not operate normally, or has been dropped.

The following FCC statement applies only to the version of this model manufactured for sale in the U.S.A. Other versions may not comply with FCC technical regulations.

NOTE:

This equipment has been tested and found to comply with the limits for a Class B digital device, pursuant to Part 15 of the FCC Rules. These limits are designed to provide reasonable protection against harmful interference in a residential installation. This equipment generates, uses, and can radiate radio frequency energy and, if not installed and used in accordance with the instructions, may cause harmful interference to radio communications. However, there is no guarantee that interference will not occur in a particular installation. If this equipment does cause harmful interference to radio or television reception, which can be determined by turning the equipment off and on, the user is encouraged to try to correct the interference by one or more of the following measures:

- Reorient or relocate the receiving antenna.
- Increase the separation between the equipment and receiver.
- Connect the equipment into an outlet on a circuit different from that to which the receiver is connected.
- Consult the dealer or an experienced radio/TV technician for help.

CAUTION

You are cautioned that any changes or modification not expressly approved in this manual could void your authority to operate this equipment.

This Class B digital apparatus complies with Canadian ICES-003.

Notice for the customers: the following information is only applicable to equipment sold in countries applying EU directives

The manufacturer of this product is Sony Corporation, 1-7-1 Konan Minato-ku, Tokyo, 108-0075 Japan. The Authorized Representative for EMC and product safety is Sony Deutschland GmbH, Hedelfinger Strasse 61, 70327 Stuttgart, Germany. For any service or guarantee matters, please refer to the addresses given in separate service or guarantee documents.

For customers in Europe



Disposal of Old Electrical & Electronic Equipment (Applicable in the European Union and other European countries with separate collection systems)



This symbol on the product or on its packaging indicates that

this product shall not be treated as household waste. Instead it shall be handed over to the applicable collection point for the recycling of electrical and electronic equipment. By ensuring this product is disposed of correctly, you will help prevent potential negative consequences for the environment and human health, which could otherwise be caused by inappropriate waste handling of this product. The recycling of materials will help to conserve natural resources. For more detailed information about recycling of this product, please contact your local Civic Office, your household waste disposal service or the shop where you purchased the product.

GB



Disposal of waste batteries (applicable in the European Union and other European countries with separate collection systems)

This symbol on the battery or on the packaging indicates that the battery provided with this product shall not be treated as household waste. By ensuring these batteries are disposed of correctly, you will help prevent potentially negative consequences for the environment and human health which could otherwise be caused by inappropriate waste handling of the battery. The recycling of the materials will help to conserve

natural resources. In case of products that for safety, performance or data integrity reasons require a permanent connection with an incorporated battery, this battery should be replaced by qualified service staff only. To ensure that the battery will be treated properly, hand over the product at end-of-life to the applicable collection point for the recycling of electrical and electronic equipment. For all other batteries, please view the section on how to remove the battery from the product safely. Hand the battery over to the applicable collection point for the recycling of waste batteries. For more detailed information about recycling of this product or battery, please contact your local Civic Office, your household waste disposal service or the shop where you purchased the product.

Table of Contents

Features of the player	6
Compatible Disc Types	7
About the Super Audio CD	8

Getting Started

Descriptions of Parts and Controls	9
Hooking Up the Analog Audio Components	12
Hooking Up the Digital Audio Components	13
Setting the output signal	15
Setting the playback area of Super Audio CDs to be given priority	18

Playing Discs

Playing a Disc	19
Using the Display	20
Locating a Track Directly	22
— Direct track selection	
Locating a Particular Point in a Track	22
— Search	
Playing Tracks Repeatedly	23
— Repeat Play	
Playing Tracks in Random Order	23
— Shuffle Play	
Selecting the Playback Layer	24
Selecting the Playback Area of a Super Audio CD	24
Playing a DSD Disc	25

Additional Information

Precautions	26
Notes on Discs	27
Troubleshooting	28
Specifications	29
Index	31

Features of the player

Playback of Super Audio CDs

This player is designed to play back 2-channel and Multi-channel Super Audio CDs, as well as conventional CDs, and provides the following features:

- Equipped with a Discrete Dual Laser Optical Pickup, capable of reading a Super Audio CD or conventional CD, depending on the wavelength.
- Precise reading of disc information due to an advanced servo mechanism.
- A Super Audio D/A Converter, which allows higher-quality sound reproduction.
- A Super Audio CD can mark up to 255 track numbers. This player can take advantage of this feature.

Digital transmission using HDMI

Multi-channel audio connection, that used to require six audio cords, can be made using just one HDMI cable with higher quality sound.

H.A.T.S. (High quality digital Audio Transmission System)

- By connecting the player to Sony STR-DA6400ES amplifiers (for the U.S. and Canada), or STR-DA5400ES amplifiers (for Europe) by HDMI, you can listen with higher fidelity.
- The H.A.T.S. function works only with AV amplifiers connected by HDMI.

What is the H.A.T.S. function

The unique H.A.T.S. function realizes high quality sound by eliminating the jitter (timing lapses) between HDMI components. The H.A.T.S.-compliant HDMI input components store digital audio signals momentarily in a buffer, then read with exact timing before being converted to analog. This eliminates the jitter that sometimes occur during digital signal

transmission and greatly improves sound quality.

Notes on the H.A.T.S. function

- Because of the characteristics of the H.A.T.S. function, a slight time lag may be introduced between when a playback component (e.g., this player) starts playback and when sound is output from an amplifier. Likewise, even if a playback component (e.g., this player) has stopped playback, sound may still be output from an amplifier for a while. The duration of this time lag may be different for CD and Super Audio CD sources.
- The H.A.T.S. function works only with H.A.T.S.-compliant components.
- Activate or deactivate the H.A.T.S. function on the AV amplifier connected to the player. This player does not have the ability to change the setting.
- Connect this player to a H.A.T.S.-compliant component directly using an HDMI cable. The H.A.T.S. function does not work when H.A.T.S.-compliant components are connected via other components.

HDMI, the HDMI logo and High-Definition Multimedia Interface are trademarks or registered trademarks of HDMI Licensing LLC.

Compatible Disc Types

DVD+R and DVD+RW discs. For details on DSD Discs, see page 25.

You can play the following types of discs on this player.

- Super Audio CDs
- Audio CDs
- DSD Discs

This player cannot play the following discs.

- CD-ROMs (MP3, JPEG, etc.)
- DVDs
- DTS-CDs
- DualDiscs, etc.

If you try to play CD-ROMs/DVDs, the error message “Cannot Play” or “No Disc” will appear. For DTS-CDs/DualDiscs, refer to their respective notes below.

Music discs encoded with copyright protection technologies

This product is designed to play back discs that conform to the Compact Disc (CD) standard.

Recently, various music discs encoded with copyright protection technologies are marketed by some record companies. Please be aware that among those discs, there are some that do not conform to the CD standard and may not be playable by this product.

Notes on CD-R/CD-RW playback

Discs recorded on CD-R/CD-RW drives may not be played back because of scratches, dirt, recording condition, or the drive’s characteristics. Besides, the discs, which are not yet finalized at the end of recording, cannot be played back. In these cases, “Reading” will remain or “Cannot Play” will appear on the display.

Note on DTS-CDs

DTS signals are output from the DIGITAL OUT (CD) jacks only. The DTS signals must be decoded on a DTS-compliant digital device to be listened to.

Note on DualDiscs

A DualDisc is a two sided disc product which mates DVD recorded material on one side with digital audio material on the other side. However, since the audio material side does not conform to the Compact Disc (CD) standard, playback on this product is not guaranteed.

Note on DSD Discs

A DSD Disc is a disc recorded in the DSF file format. This player can play DSF files that you have recorded on DVD-ROM compatible DVD-R, DVD-RW,

About the Super Audio CD

Super Audio CD is a new high-quality audio disc standard where music is recorded in the DSD (Direct Stream Digital) format (conventional CDs are recorded in the PCM format). The DSD format, using a sampling frequency 64 times higher than that of a conventional CD, and with 1-bit quantization, achieves both a wide frequency range and a wide dynamic range across the audible frequency range, and so provides music reproduction extremely faithful to the original sound.

Types of Super Audio CDs

There are 2 types of Super Audio CDs.

Single layer disc

A disc with a single Super Audio CD layer*



Hybrid disc

A disc with a Super Audio CD layer and a CD layer**. You can select the layer you want to listen to. Since both layers are on one side, it is not necessary to turn the disc over. You can play the CD layer on a conventional CD player.

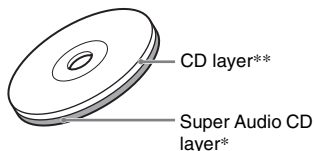

* High density signals of Super Audio CD are recorded on this layer.

**The layer can be played on a conventional CD player.

Channel areas of Super Audio CDs

A Super Audio CD has 2 types of channel areas.

2-channel area

An area in which 2-channel stereo tracks are recorded

Multi-channel area

An area in which multi-channel (up to 5.1 channels) tracks are recorded

When the 2-channel area and the multi-channel area are recorded on a Super Audio CD layer

In case of a disc with both areas, you select the area which is given priority to be played back (page 24). You can change the area to be played for each disc (page 24).

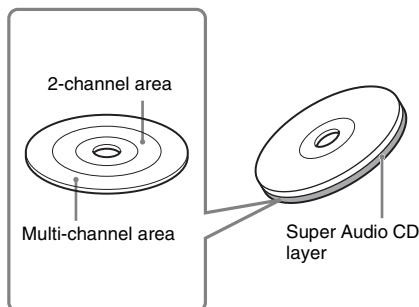

Descriptions of Parts and Controls

Further details are provided on the pages indicated in parentheses. Instructions in this manual describe the controls on the player. You can also use the controls on the remote if they have the same or similar names as those on the player.

Front Panel

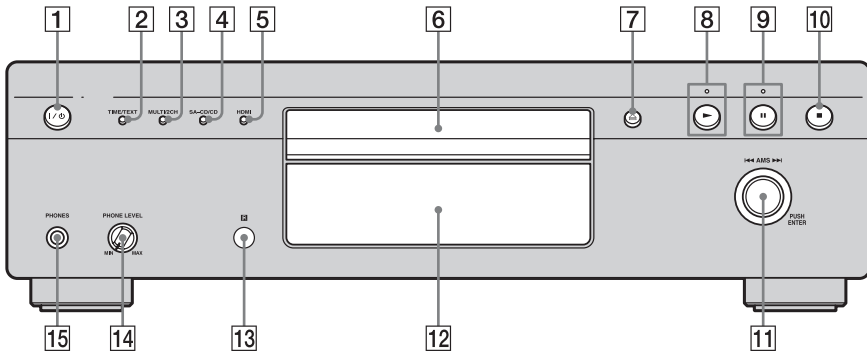

- 1 I/O (power) switch (19)**
Turns the power of the player on or off.
To let the player enter power-saving mode (standby mode), press I/O (power) on the remote or on the player.
- 2 TIME/TEXT button (20)**
Switches the playing time of the track, the remaining time of the disc, or TEXT information on the display.
- 3 MULTI/2CH button (24)**
Selects the playback area when a disc with the 2-channel area and the multi-channel area (page 8) is loaded.
- 4 SA-CD/CD button (24)**
Switches between the Super Audio CD layer and the CD layer of a hybrid disc.
- 5 HDMI button/lamp (19)**
Sets whether the audio signal is output from the HDMI OUT jack or not.
When the lamp is lit, sound is output from the HDMI OUT jack.
When the lamp is not lit, sound is output from the ANALOG OUT jacks and DIGITAL OUT (CD) jacks.
- 6 Disc tray (19)**
Holds a disc.
- 7 \triangle button (19)**
Opens and closes the disc tray.
- 8 \blacktriangleright button and lamp (19)**
Plays a disc. The lamp lights up during playback.
- 9 \parallel button and lamp (19)**
Pauses playback. The lamp lights up during playback pause.
- 10 \blacksquare button (19)**
Stops playback
- 11 \lll AMS \ggg dial (AMS: Automatic Music Sensor) (19)**
Rotate the dial to select a track, then press it to start playback.
- 12 Display window (20)**
Displays information on the disc or current track.
- 13 Remote sensor \square (11)**
Receives the signal from the remote.
- 14 PHONE LEVEL**
Adjusts the headphones volume.
- 15 PHONES jack**
Connects the headphones.

continued

Rear Panel

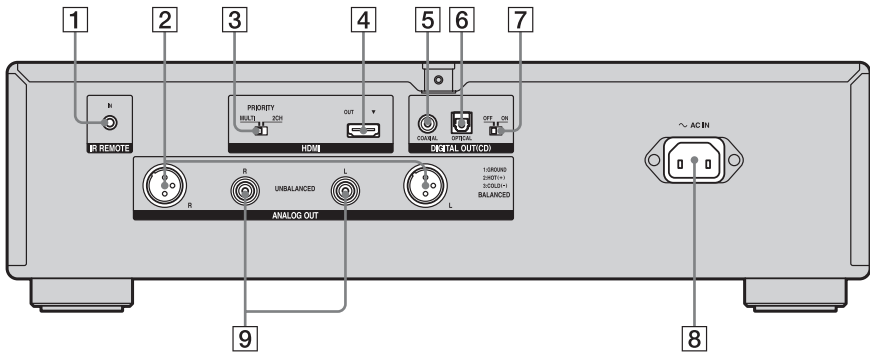

1 IR REMOTE IN jack

Equipped on the models for the U.S. and Canada only.

Connects an IR repeater.

2 ANALOG OUT BALANCED L/R jacks (13)

Connects a component with XLR input jacks, such as stereo amplifiers, etc., using an XLR (balanced) cable (not supplied).

3 HDMI PRIORITY MULTI/2CH switch (18)

When both multi-channel area and 2-channel area are recorded on a Super Audio CD layer, sets the area that is given priority to be played back.

4 HDMI OUT jack (13)

Connects components with HDMI jacks, such as HDMI-compliant amplifiers, etc.

5 DIGITAL OUT (CD) COAXIAL jack (14)

Connects a component with the coaxial digital input jack, such as an MD deck, etc.

6 DIGITAL OUT (CD) OPTICAL jack (14)

Connects a component with the optical digital input jack, such as an MD deck, etc.

7 DIGITAL OUT (CD) ON/OFF switch (16)

Sets whether audio signals are output from the DIGITAL OUT (CD) jacks or not.

8 AC IN jack (14)

Connects the supplied AC power cord (mains lead).

9 ANALOG OUT UNBALANCED L/R jacks (12)

Connects a component with analog input jacks, such as stereo amplifiers, etc., using an audio connecting cord.

About the IR REMOTE jack

You can operate the player without pointing the remote toward the remote sensor of the player if you connect an IR repeater (not supplied) to the IR REMOTE jack.

Use an IR repeater when you install the player in a place where signals from the remote cannot reach.

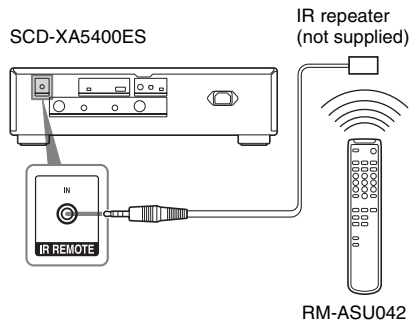

Remote

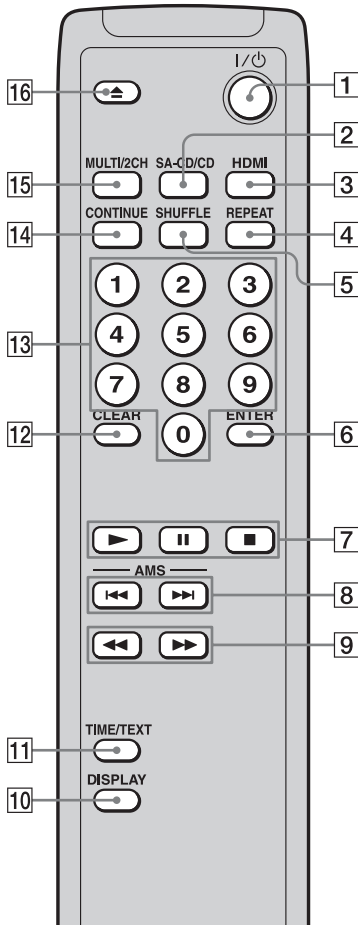

- 1 **I/⏻ (power) switch (19)**
Turns the power of the player on or off.
To let the player enter power-saving mode (standby mode), press I/⏻ (power) on the remote or on the player.
- 2 **SA-CD/CD button (24)**
Switches between the Super Audio CD layer and the CD layer of a hybrid disc.
- 3 **HDMI button (19)**
Sets whether the audio signal is output from the HDMI OUT jack or not.
- 4 **REPEAT button (23)**
Performs Repeat Play.
- 5 **SHUFFLE button (23)**
Performs Shuffle Play.

- 6 **ENTER button (22)**
Select a track directly.
- 7 **▶ button (19)**
⏸ button (19)
■ button (19)
Plays back discs, pauses playback, and stops playback.
- 8 **AMS ◀◀/▶▶ buttons (AMS: Automatic Music Sensor) (19)**
Selects a track.
- 9 **◀◀/▶▶ buttons (22)**
Fast-forwards or fast-reverses the track during playback.
- 10 **DISPLAY button (21)**
Turns the display information off or on.
- 11 **TIME/TEXT button (20)**
Switches the playing time of the track, the remaining time of the disc, or TEXT information on the display.
- 12 **CLEAR button (23, 23)**
Resumes Continuous Play from Repeat Play or Shuffle Play.
- 13 **Number buttons (22)**
Select a track directly.
- 14 **CONTINUE button (23)**
Resumes Continuous Play from Shuffle Play.
- 15 **MULTI/2CH button (24)**
Selects the playback area when a disc with the 2-channel area and the multi-channel area (page 8) is loaded.
- 16 **▲ button (19)**
Opens or closes the disc tray.

Inserting batteries into the remote

Insert two R6 (size-AA) batteries into the battery compartment with the + and – correctly oriented to the markings. When using the remote, point it at the remote sensor  on the player.

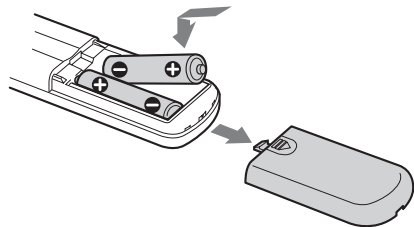

continued

Tip

Under normal conditions, the batteries should last for about 6 months. When the remote no longer operates the player, replace both batteries with new ones.

Notes

- Do not leave the remote in an extremely hot or a humid place.
- Do not drop any foreign object into the remote casing, particularly when replacing the batteries.
- Do not use a new battery with an old one.
- Do not expose the remote sensor to direct sunlight or lighting apparatus. Doing so may cause a malfunction.
- If you do not intend to use the remote for an extended period of time, remove the batteries to avoid possible damage from battery leakage and corrosion.

Hooking Up the Analog Audio Components

When you connect a stereo amplifier or make an analog connection with an MD deck, connect the player and the component through the ANALOG OUT UNBALANCED jacks or ANALOG OUT BALANCED jacks.

Use the audio connecting cord (supplied) or XLR (balanced) cables (not supplied) for this connection.

Be sure to turn off the power of all components before making connections, and connect plugs securely to prevent noise.

Connecting a component with analog input jacks

Use the supplied audio connecting cord. Be sure to match the color-coded pin to the appropriate jacks: white (left) to white and red (right) to red.

Audio connecting cord (supplied)

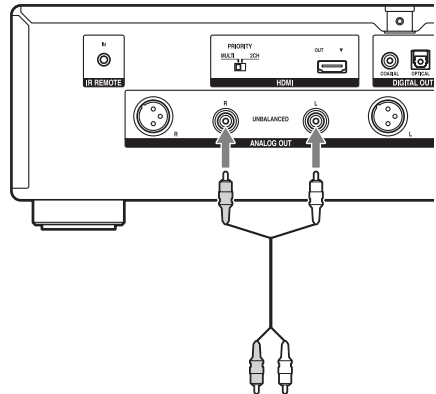
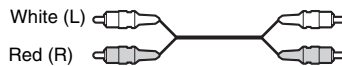

To CD (Super Audio CD) or analog input jacks (L/R) on a stereo amplifier, MD deck, etc.

Connecting a component with BALANCED input jacks

Use XLR (balanced) cables (not supplied).

XLR (balanced) cable (not supplied)

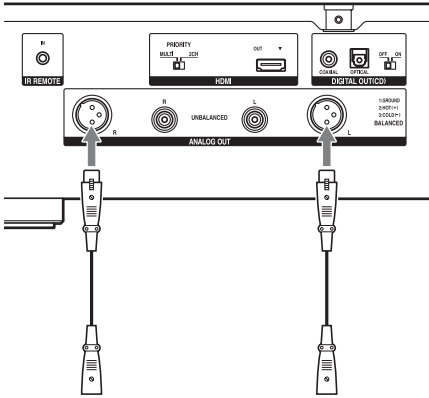
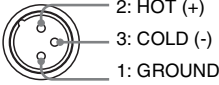

To XLR input jacks (L/R) on a stereo amplifier, etc.

Note

The XLR (balanced) cable is locked, therefore, cannot be disconnected, even if it is pulled. If you transport the player with the components connected, they may be damaged. Be sure to disconnect the XLR (balanced) cable before transporting the components.

Hooking Up the Digital Audio Components

Connect an amplifier having an HDMI input jack to the HDMI OUT jack. Connect an MD deck or other digital components to the DIGITAL OUT (CD) jacks.

Be sure to turn off the power of all components before making connections, and connect plugs securely to prevent noise.

Connecting a component with an HDMI jack

When you connect the HDMI OUT jack of the player and an HDMI input jack of an amplifier, you can transmit the audio signal of Super Audio CDs and CDs in digital. If you connect the player to a Multi-channel AV amplifier having an HDMI input jack, you can play a Super Audio CD and enjoy multi-channel playback.

The audio format that is output from the HDMI OUT jack of the player depends on the HDMI performance of the connected component or the disc to be played.

Use an HDMI cable (not supplied).

HDMI cable (not supplied)

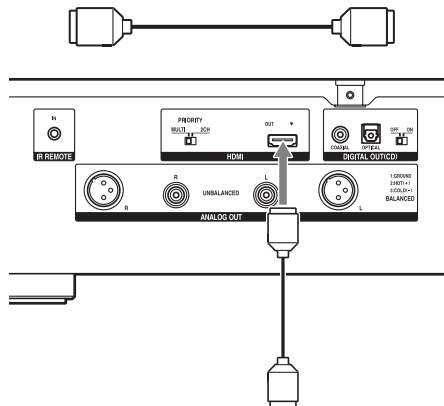

To HDMI jack of HDMI compliant amplifier

Notes

- It is recommended to use an HDMI cable of category 2 to connect the player.
- The HDMI OUT jack of the player outputs only the blue signal as video. It does not output any other video signals.
- Depending on the HDMI performance of the connected component (the format, sampling frequency, resolution, receivability of copyright protection signal from Super Audio CDs, etc.), no audio signal may be output from the HDMI OUT jack of the player. In this case, "HDMI" will not light up on the display.

Connecting a digital component with the coaxial digital input jack

Use a coaxial digital cable for this connection.

Coaxial digital cable (not supplied)

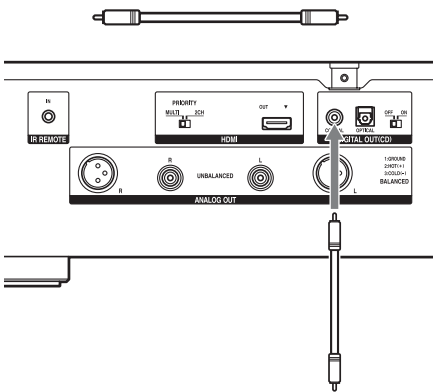

To CD coaxial digital input jack on an MD deck, etc.

Note

Only the audio signals of conventional CDs can be output from the DIGITAL OUT (CD) COAXIAL jack. Those of Super Audio CDs cannot be output through the jack.

Connecting a digital component with the optical digital input jack

Use an optical digital cable for this connection. When connecting the optical digital cable to the DIGITAL OUT (CD) OPTICAL jack, push the cable plug in until it clicks into place. Be careful not to bend or twist the optical cable.

Optical digital cable (not supplied)

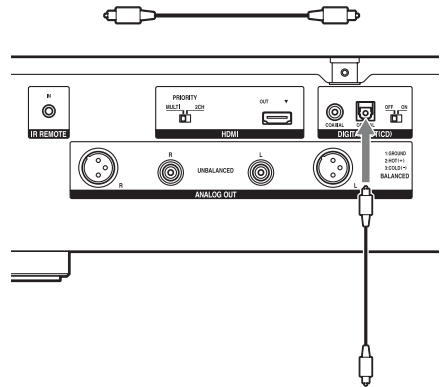

To CD optical digital input jack on an MD deck, etc.

Note

Only the audio signals of conventional CDs can be output from the DIGITAL OUT (CD) OPTICAL jack. Those of Super Audio CDs cannot be output through the jack.

Connecting the AC power cord

Connect the supplied AC power cord to the AC IN terminal on the player and to the AC outlet (mains).

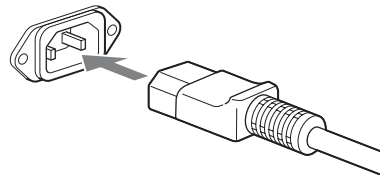

A several space is left between the plug and the rear panel even when the AC power cord (mains)

lead) is inserted firmly. The cord is supposed to be connected this way. This is not a malfunction. When you connect the power cord, you may hear relay action noise from inside of the player for a short time, even if the player is not turned on. This is because the player is checking the internal status of the player itself. This is not a malfunction.

Note

Install this system so that the power cord can be unplugged from the wall socket immediately in the event of trouble.

Setting the output signal

Setting the HDMI signal output

You can set whether audio signals are output from the HDMI OUT jack or not.

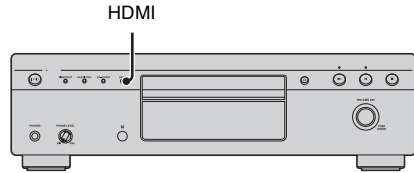

Press HDMI.

Each time you press HDMI, the HDMI mode is activated or deactivated.

HDMI OFF mode:

The HDMI OUT jack does not output audio signals. “HDMI OFF” appears on the display. Audio signals are output from the ANALOG OUT jacks, PHONES jack, and DIGITAL OUT (CD) jacks (the default setting).

HDMI ON mode:

The HDMI OUT jack outputs audio signals. The HDMI button lights up in green, and “HDMI ON” appears on the display.

Note

- Operate the HDMI button during playback stop.
- Operate the HDMI button when the disc tray is closed.

Setting the digital signal output of CDs

You can set whether audio signals are output from the DIGITAL OUT (CD) jacks or not. This setting is effective in the HDMI OFF mode. In the HDMI ON mode, no sound is output from the DIGITAL OUT (CD) jacks, irrespective of the DIGITAL OUT (CD) switch setting.

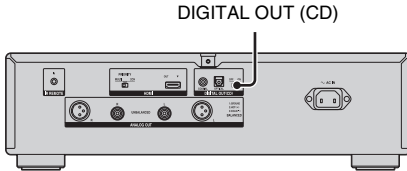

Set the DIGITAL OUT (CD) switch to ON or OFF.

ON:

The DIGITAL OUT (CD) jacks output audio signals (the default setting).

OFF:

The DIGITAL OUT (CD) jacks do not output audio signals. Audio signals are output from the ANALOG OUT jacks, and PHONES jack.

Note

If you change the DIGITAL OUT (CD) switch setting during playback, the ANALOG OUT jacks will also suspend output for about 3 seconds.

Signals output

The signals output from each output jack vary according to the setting of the HDMI button and the DIGITAL OUT (CD) switch on the back panel.

2-channel audio of Super Audio CDs and CDs

○: Outputs audio signals.

-: Does not output audio signals.

HDMI button setting	DIGITAL OUT (CD) switch setting	Output jacks			
		ANALOG OUT	PHONES (front)	DIGITAL OUT (CD)	HDMI OUT
OFF	ON	○	○	CD: ○ Super Audio CD: -	-
	OFF	○	○	-	-
ON	ON	-	-	-	○
	OFF				

Multi-channel audio of Super Audio CDs

○: Outputs audio signals.

-: Does not output audio signals.

HDMI button setting	Output jacks			
	ANALOG OUT	PHONES (front)	DIGITAL OUT (CD)	HDMI OUT
OFF	-*	-*	-*	-*
ON	-	-	-	○

* The player does not play a multi-channel area.

Setting the playback area of Super Audio CDs to be given priority

When both a 2-channel area and a multi-channel area are recorded on the Super Audio CD layer, and the sound is output via HDMI, you can set the playback area that is automatically selected for playback.

The setting is effective in the HDMI ON mode.

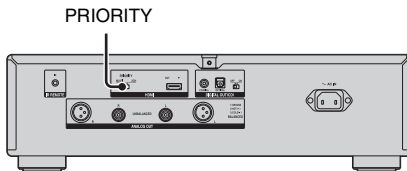

Set the **PRIORITY** switch.

2CH:

2-channel area is given priority to play back (the default setting).

MULTI:

Multi-channel area is given priority to play back.

Playing Discs

Playing a Disc

The basic operations are explained below.

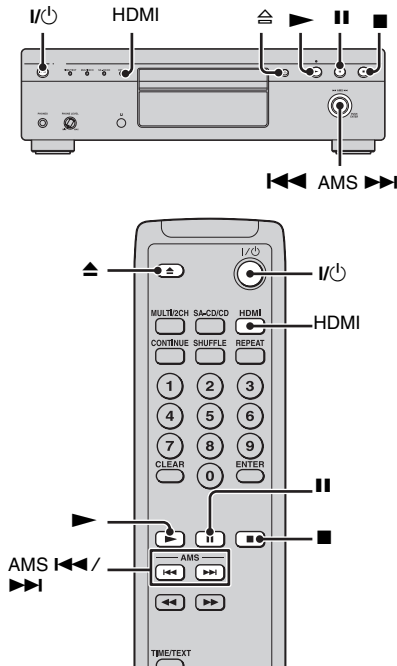

- 1** Turn on the amplifier. Turn down the volume level to the lowest.
- 2** Select the player position using the input selector on the amplifier.
- 3** Press I/⏻ on the player to turn on the player.
- 4** Press ⏏ on the player to open the disc tray, and place a disc on the tray.

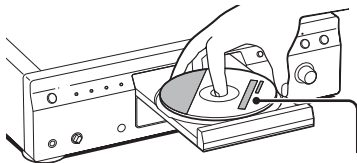

- 5** Press ▶.

Playback starts from the first track. If you want to start playing from a specific track, turn ◀◀ AMS ▶▶ to select the track number before pressing ▶.

- 6** Adjust the volume on the amplifier.

Basic operations during play

To	Do the following:
Stop play	Press ■.
Pause play	Press ⏸.
Resume play after pausing	Press ▶ or ▶.
Select a track	Turn ◀◀ AMS ▶▶.
Eject a disc	Press ⏏.

Note

During playback, increase the volume level gradually starting from the lowest level. The output from this player may contain band width that is out of the normal listening range. This may cause damage to the speakers or ears.

To output audio signals from the HDMI OUT jack

Press HDMI during playback stop (page 15). The HDMI button will light up, and “HDMI ON” appears on the display.

Using the Display

The display shows information about the disc or track being played. This section describes the current disc information and information that appears for each status of the player.

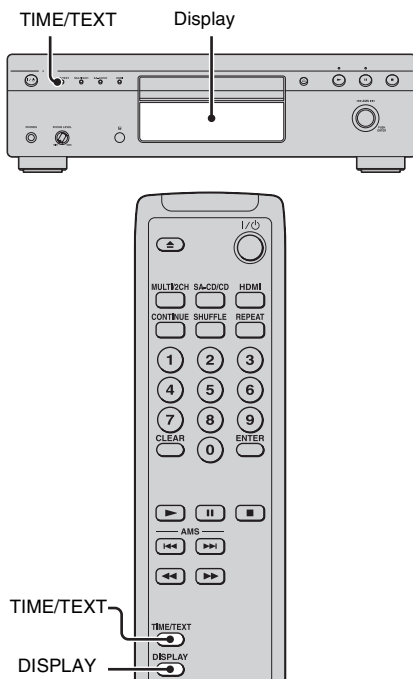

Displaying the information

TEXT discs contain information, such as the disc name or artist name, as well as the audio signals. This player can display the disc name, artist name, and current track name as TEXT information.

If a name has 14 or more characters, the first 14 characters will remain after the name scrolls by on the display.

Before you start playing a disc

Press TIME/TEXT repeatedly.

Each time you press the button, the disc name or artist name appears on the display. When you select the artist name, "ART." appears on the display.

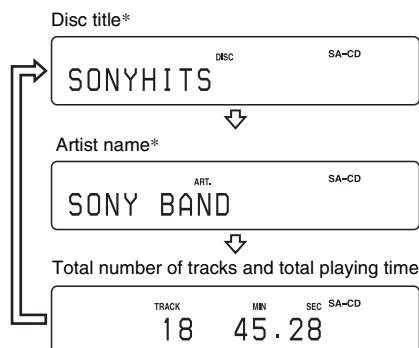

* When there is no disc title, or artist name, "NO TEXT" appears.

Disc information when a disc is loaded

The display shows the total number of tracks and total playing time.

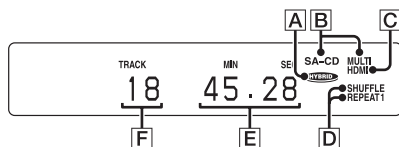

- A:** Hybrid disc
- B:** Currently loaded disc and number of playable channels
- C:** HDMI signal output
- D:** Playback mode
- E:** Total playing time
- F:** Total number of tracks

While playing a disc

Press TIME/TEXT repeatedly.

Playing time of the current track

TRACK	MIN	SEC	SA-CD
1	1	.56	



Remaining time of the current track

TRACK	MIN	SEC	SA-CD
1	-	1.57	



Elapsed time of the disc

MIN	SEC	SA-CD
1	.56	



Remaining time of the disc

MIN	SEC	SA-CD
-	43.32	



Track title*

TRACK	SA-CD
HITECHBLUES	

* When there is no track title, "NO TEXT" appears.

Tip

If you operate buttons to play, pause, etc. after you turn off the display, the display turns on for about 2 seconds, and then turns off again.

Notes

- The display may not show all the characters, depending on the disc.
- This player can display only the disc name, artist name, and track names from TEXT discs. Other information cannot be displayed.

Turning off the information on the display

Press DISPLAY on the remote while playing a disc.

Each time you press DISPLAY, the display turns off and on alternately.

When you press DISPLAY to turn off the display, "Display Off" appears and goes out after about 2 seconds. When you press DISPLAY to turn on the display, "Display On" appears and the display appears after about 2 seconds.

The display remains lit during playback stop, irrespective of the display mode.

Locating a Track Directly

— Direct track selection

You can select a track before you start playback.

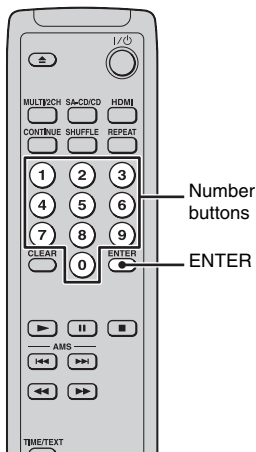

Press the number button(s) to enter the track number, and press ENTER.

For example,

- to select the 8th track: 8 → ENTER
- to select the 21st track: 2 → 1 → ENTER
- to select the 103rd track: 1 → 0 → 3 → ENTER

Locating a Particular Point in a Track

— Search

You can locate a particular point in a track during playback.

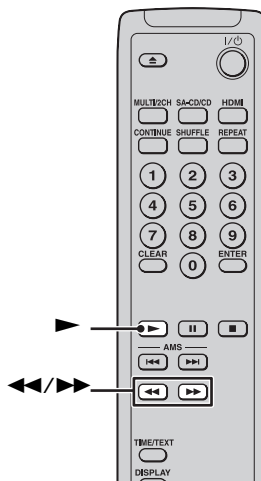

Press <</>> on the remote while playing a disc.

Press >> to fast-forward, << to fast-reverse the track. Each time you press <</>>, the searching speed becomes faster in 2 steps.

To resume normal playback

Press >.

Note

You cannot use the AMS function during “Search.”

Playing Tracks Repeatedly

— Repeat Play

You can play an entire disc or a specific track repeatedly. This function can be used with Shuffle Play to repeat all the tracks in random order (page 23).

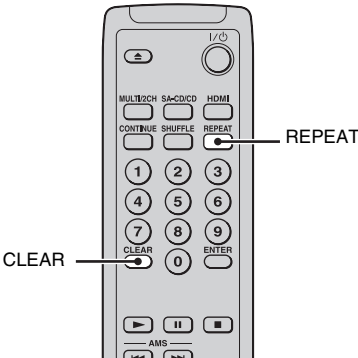

Press REPEAT on the remote repeatedly until “REPEAT” or “REPEAT1” appears on the display.

REPEAT: All the tracks on the disc will be repeated. In Shuffle Play mode (page 23), all the tracks are repeated in random order.

REPEAT1: A single track only is repeated.

To cancel Repeat Play

Press REPEAT on the remote repeatedly until both “REPEAT” and “REPEAT1” disappear, or press CLEAR.

Note

If you turn off the player or disconnect the power cord, Repeat Play is canceled.

Playing Tracks in Random Order

— Shuffle Play

When Shuffle Play is selected, the player will play all the tracks on the disc in random order.

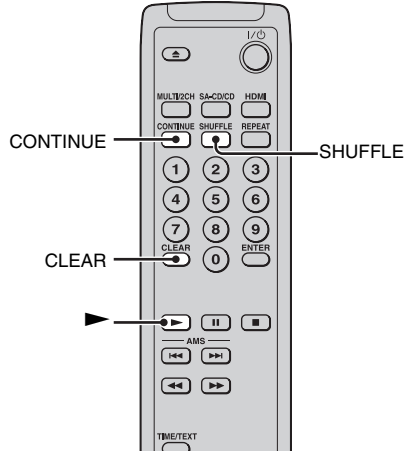

1 Press SHUFFLE on the remote in stop mode.

2 Press ► on the remote.

The player will stop after playing all the tracks once.

To cancel shuffle Play

Press CLEAR or CONTINUE on the remote.

Note

If you turn off the player or disconnect the power cord, Shuffle Play is canceled.

Selecting the Playback Layer

When playing a hybrid disc with a Super Audio CD layer and a CD layer (page 8), the player plays the Super Audio CD layer automatically. You can select the CD layer.

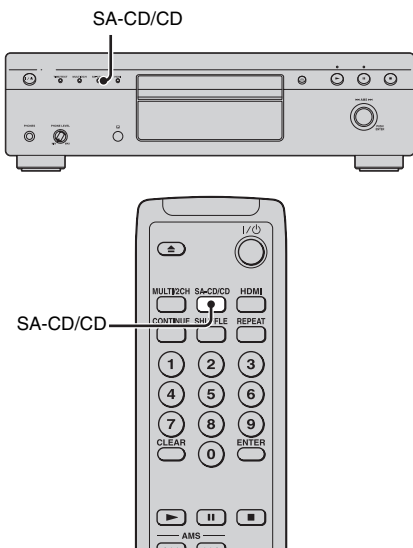

Press SA-CD/CD in stop mode.

“SA-CD” on the display turns to “CD,” and the CD layer is selected to be played back.

If you press SA-CD/CD again, the Super Audio CD layer is selected.

If you change a disc, the selected playback layer is cleared.

Tip

Since both layers are on one side, it is not necessary to turn the disc over.

Selecting the Playback Area of a Super Audio CD

When playing a disc with the 2-channel playback area and the multi-channel playback area (page 8), you can select the playback area you want to listen to.

You can select the playback area in HDMI ON mode only (page 15).

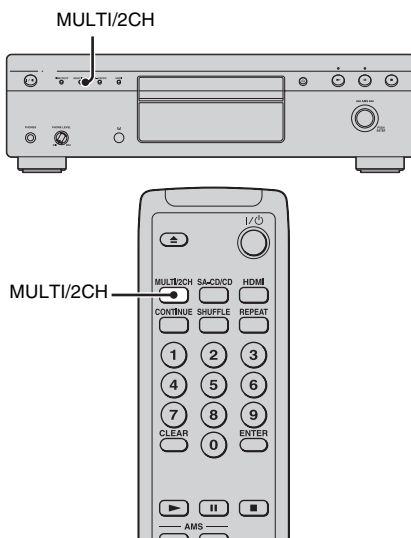

Press MULTI/2CH in stop mode.

When the multi-channel playback area is selected, “MULTI” appears on the display.

When the 2-channel playback area is selected, “MULTI” disappears.

To play a multi-channel Super Audio CD

Connect the player to a multi-channel amplifier via the HDMI OUT jack.

Set the balance and distance of the speakers on the connected amplifier.

Note

The playback area selected by this operation is valid only for the current disc.

Playing a DSD Disc

This player can play discs that you recorded in DSF file format using a computer, etc.

Requirements for playable DSF files

DSF files must satisfy following conditions to be played on this player correctly.

- Disc: DVD-R, DVD-RW, DVD+R, and DVD+RW, that are compatible with DVD-ROM specifications
- File extension: dsf
- Folder type: DSD_DISC folder
- Maximum size of a file: up to 4 GB
- Channel: 2-channel
- Maximum number of playable files: up to 150 files per folder
- Maximum number of playable folders: up to 200 folders per disc
- Maximum number of playable layers: up to the 8th layer
- Sampling frequency: 2.8224 MHz

Note

To play a DSD disc, it is necessary to search the entire path each time a file is accessed. Therefore, if there are many folders on the disc, the folder is located deep in the directory, or there are many files in the folder, it may take an extremely long time to access the file. To prevent this situation, it is recommended that you store a DSF file directly in a DSD_DISC folder, and limit the number of files in a folder to 20.

Example of directory structure on a disc

DSF files in each folder are played in the order of (1) to (10) as shown below. The playback order of folders is displayed at “ALBUM” on the display window. The playback order of files is displayed at “TRACK.”

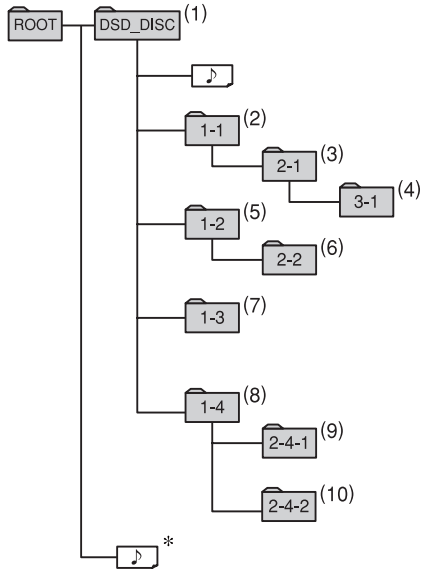

* This file with dsf extension is not played because it is not stored in a DSD_DISC folder.

Playback of a disc

You can play back DSD Discs in the same way as you do with Super Audio CDs. However, you cannot perform the following operations.

- Direct track selection and album selection
- Shuffle Play
- Switching layers between Super Audio CD and CD
- Switching the playback area of a Super Audio CD
- Repeat Play by album
- Playback of files other than DSF files on the disc

Display

When you press TIME/TEXT during playback, the display shows:

Album number/track number/elapsed time of the track



File name

Total number of albums appears in stop mode.

Additional Information

Precautions

On safety

- Caution – The use of optical instruments with this product will increase eye hazard.
- Should any solid object or liquid fall into the cabinet, unplug the player and have it checked by qualified personnel before operating it any further.
- AC power cord must be changed only at the qualified service shop.

On power sources

- Before operating the player, check that the operating voltage of the player is identical with your local power supply. The operating voltage is indicated on the nameplate at the rear of the player.
- If you are not going to use the player for a long time, be sure to disconnect the player from the AC power source (mains). To disconnect the AC power cord (mains lead), grasp the plug itself; never pull the cord.

On placement

- Place the player in a location with adequate ventilation to prevent heat build-up in the player.
- Do not place the player on a soft surface such as a rug that might block the ventilation holes on the bottom.
- Do not place the player in a location near heat sources, or in a place subject to direct sunlight, excessive dust or mechanical shock.

On adjusting the volume

Do not turn up the volume too much while listening to a portion with very low level inputs or no audio signals. If you do, the speakers may be damaged when a peak level portion is played.

On moisture condensation

- If the player is brought directly from a cold to a warm location, or is placed in a very damp room, moisture may condense on the lenses inside the player. Should this occur, the player may not operate properly. In this case, remove the disc and leave the player turned on for about an hour until the moisture evaporates.

On cleaning

Clean the cabinet, panel, and controls with a soft cloth slightly moistened with a mild detergent solution. Do not use any type of abrasive pad, scouring powder, or solvent such as alcohol or benzine.

On transporting the player

- Before transporting the player, be sure to remove the disc from the player, and close the disc tray.
- Before transporting the player, be sure to disconnect any connecting cables. If an XLR (balanced) cable is connected, the player and the connected components may be damaged.

On inserting a disc

When you insert a disc into the player, you may hear a transmission or a mechanical sound from the player. This indicates that the player is automatically adjusting its internal mechanisms according to the inserted disc. You may also hear the mechanical sound from the player when you insert a warped disc.

Note

For Super Audio CD players, it may take a longer time from when a disc is loaded until the disc is played, than that for CD players. This is not a malfunction. Because a Super Audio CD player must determine the type of disc inserted, adjust the servo mechanism, confirm copyright information, etc., automatically, it takes a longer time to start playback of a Super Audio CD.

If you have any questions or problems concerning your player, please consult your nearest Sony dealer.

Notes on Discs

On handling discs

- To keep the disc clean, handle the disc by its edge. Do not touch the surface.
- Do not stick paper or tape on the disc.



- Use only round-shaped discs. If you use a special shaped disc (e.g., star-shaped, heart-shaped, or square-shaped, etc.), the player may be damaged.
- Do not use a disc with a seal attached on such as on a used disc or rental disc.

On keeping discs

- Do not expose the disc to direct sunlight or heat sources such as hot air ducts.
- After playing, store the disc in its case. If you put it on top of another disc without the case, the disc may be damaged.

On placing discs on the disc tray

Make sure the disc is positioned securely on the tray. If not, the player or the disc may be damaged.

On cleaning

- If the disc is dirty with fingerprints or dust, it may lessen the quality of the audio out.
- Before playing, clean the disc with a cleaning cloth. Wipe the disc from the center out.



- Clean the disc with a soft cloth slightly moistened with water, and remove moisture with a dry cloth.
- Do not use solvents such as benzene, thinner, record cleaners, or anti-static spray.
- Do not use a commercially available cleaning disc or disc/lens cleaner (wet or spray type). These may cause apparatus to malfunction.

Troubleshooting

If you experience any of the following difficulties while using the player, use this troubleshooting guide to help you remedy the problem. Should any problem persist, consult your nearest Sony dealer.

The disc does not play.

- There is no disc inside the player.
- Place the disc on the disc tray with the label side up.
- The disc is placed at an angle. Reload the disc.
- Clean the disc (page 27).
- Moisture has condensed inside the player.
Remove the disc and leave the player turned on for about an hour.
- There is an incompatible disc on the tray (page 7).

The player enters the standby mode automatically.

- When the player is connected to another HDMI component via HDMI, there is no disc in the player, and the player is in the HDMI ON mode, the player may enter the standby mode following the power-off operation of the connected HDMI component.

The remote does not function.

- Remove any obstacles in the path of the remote and the player.
- Point the remote at the remote sensor on the player.
- If the batteries in the remote are weak, replace with new ones.

There is no sound, or the sound is heard intermittently.

- Connect the plugs of all connecting cables securely.
- Make sure that you operate the amplifier correctly.

No sound is output from the AUDIO OUT jacks.

- Check if the player is in HDMI ON mode. In HDMI ON mode, no sound is output from the ANALOG OUT, PHONES, and DIGITAL OUT (CD) jacks (page 17).

No sound is output from the DIGITAL OUT (CD) jacks.

- The DIGITAL OUT (CD) jacks do not output the audio signal of Super Audio CDs (page 14).
- Check if the player is in HDMI ON mode. In HDMI ON mode, no sound is output from the

ANALOG OUT, PHONES, and DIGITAL OUT (CD) jacks (page 17).

- When the DIGITAL OUT (CD) switch is set to OFF, no sound is output from the DIGITAL OUT (CD) jacks.

No sound or intermittent sound is output from the HDMI OUT jack.

- Unless the HDMI performance (page 13) of the connected amplifier complies with the playback of Super Audio CDs, no sound will be output from the HDMI OUT jack. In this case, “HDMI” does not light up on the display. If the disc is a hybrid disc, play the CD layer.
- If you connect another HDMI cable or switch the input to HDMI on the amplifier while playing a Super Audio CD, sound may be terminated. If “Press Stop” appears on the display, stop playback once, then start playback again.
- No sound will be output when a DVI (Digital Visual Interface) connection is made. In this case, “Connected DVI” appears on the display.
- There may be no sound when other HDMI components, such as a TV, are connected to the amplifier. In this case, “HDMI” does not light up on the display. Disconnect the other HDMI components from the amplifier.
- Right after the HDMI cable is connected or the player is set to HDMI ON mode, the player may not output sound for a while, due to HDCP authentication processing. Wait until “HDMI” lights up on the display.
- When a certain type of devices, such as projectors or TVs, is connected by HDMI, the HDMI communication may be reset even if the device has been turned off. As the result, the player may not output sound for a while, because HDCP authentication is performed again at the time of resetting.
- No sound will be output when a component not complying with the HDCP (High-bandwidth Content Protection system) protocol is connected. In this case, “HDMI” does not light up on the display.
- If you switch the H.A.T.S. setting on or off on the connected amplifier, the sound may be lost momentarily. This is not a malfunction of the player.
- If you connect an HDMI component, such as a TV, to an output jack of the amplifier while listening to sound via the HDMI connection, the sound may be lost momentarily. Depending on the connected component, sound may be terminated. This is not a malfunction of the player.

No video is output from the HDMI OUT jack.

- The HDMI OUT jack of the player outputs blue signal in the NTSC system only. It does not output any other video signal.

No sound is heard, and “Unmatched Sink” appears on the display.

- The component connected to the HDMI OUT jack cannot receive the output signal of Super Audio CDs. Connect the component to the ANALOG OUT jacks.

The TIME/TEXT, MULTI/2CH, SA-CD/CD buttons on the player do not light up.

- The TIME/TEXT, MULTI/2CH, SA-CD/CD buttons do not light up. The states of these button settings are shown on the display window.

No sound is heard, and “Press Stop” appears on the display.

- When the player is in the HDMI ON mode, if you connect the player and the amplifier while you are playing back a Super Audio CD, sound may not be output. Stop playback once, then start playback again.

No sound is heard, and “Connected DVI” appears on the display.

- If a DVI connection is made to the HDMI OUT jack, no sound will be output. Connect the player to an HDMI component that comply with audio input.

After you have attempted the prescribed corrective actions

If the player still does not operate properly, or if other problems not described above occur, turn off the player, unplug it from the power outlet for a few minutes, then reinsert the plug into the power outlet.

Note

When you turn on the power of the player, you may hear a rattling sound from inside the player. This is because the player is determining the type of disc or making adjustments, and does not indicate a malfunction of the player.

Specifications

When a Super Audio CD is played

Playing frequency range	2 Hz to 100 kHz
Frequency response	2 Hz to 50 kHz (–3 dB)
Dynamic range	110 dB or more
Total harmonic distortion rate	0.0012 % or less
Wow and flutter	Value of measurable limit (±0.001 % W. PEAK) or less

When a CD is played

Frequency response	2 Hz to 20 kHz (±0.5 dB)
Dynamic range	100 dB or more
Total harmonic distortion rate	0.0017 % or less
Wow and flutter	Value of measurable limit (±0.001 % W. PEAK) or less

Output jacks

	Jack type	Output level	Load impedance
ANALOG OUT UN-BALANCED	Phono jacks	2 Vrms (at 50 kilohms)	Over 10 kilohms
ANALOG OUT BALANCED	XLR	2 Vrms (at 50 kilohms)	Over 600 ohms
HDMI	HDMI		
DIGITAL OUT (CD) OPTICAL*	Square optical output connector	–18 dBm	(Light emitting wave length: 660 nm)
DIGITAL OUT (CD) COAXIAL*	Coaxial output connector	0.5 Vp-p	75 ohms
PHONES	Stereo phone jack	5 mW	32 ohms

* Outputs only the audio signals of the CD

General

Laser Diode Properties

Emission duration:
Continuous
Laser Output*: Less than
44.6 μ W
* This output is the value
measurement at a
distance of 200 mm from
the objective lens surface
on the Optical Pick-up
Block with 7 mm
aperture.

Power requirements North America:
120 V AC, 60 Hz
Europe:
230 V AC, 50/60 Hz

Power consumption 25 W

Power consumption (during standby mode)
0.5 W

Dimensions (w/h/d) 430 \times 124 \times 390 mm
(17 \times 5 \times 15 3/8 inch) incl.
projecting parts

Mass (approx.) 10.2 kg (22 lb 8 oz)

Supplied accessories

Audio connecting cord Red and White plugs (1)
Remote commander RM-ASU042 (1)
AC power cord (1)
Battery R6 (size-AA) (2)

Design and specifications are subject to change
without notice.



- Halogenated flame retardants are not used in the printed wiring boards.
- Packaging cushions are made from paper.

Index

A

- AC power cord 14
- AMS (Automatic Music Sensor) 19
- ANALOG OUT 12

B

- Batteries 11

C

- Channel areas of Super Audio CDs 8
- Connecting cable
 - Audio connecting cord 12
 - Coaxial digital cable 14
 - HDMI cable 13
 - Optical digital cable 14
 - XLR (balanced) cable 13
- Connection
 - Analog audio components 12
 - Digital audio components 13

D

- DIGITAL OUT 13
- Displaying information 20

H

- H.A.T.S. 6
- HDMI 6, 13
- Hybrid disc 8
 - Switching the playback layer (Super Audio CD or CD) 24

I

- Inserting a disc 19

O

- Output signal
 - Analog 15
 - Digital (CD) 16
 - HDMI 15

P

- Pause 19

Playback

- Discs with DSD files recorded 25
- Locating a particular point 22
- Locating a track 22
- Playing a disc 19
- Repeat Play 23
- Selecting the playback area of a Super Audio CD 24
- Shuffle Play 23
- Switching the playback layer (Super Audio CD or CD) 24
- Power switch 19

R

- Remote commander (remote) 11
- Repeat Play 23

S

- Search 22
- Setting
 - DIGITAL OUT (CD) 16
 - HDMI 15
 - Playback area of Super Audio CDs to be given priority 18
- Shuffle Play 23
- Super Audio CD 8
- Supplied accessories 30

T

- TEXT 20

AVERTISSEMENT

Afin de réduire les risques d'incendie ou d' choc électrique, n'exposez pas cet appareil à la pluie ni à l'humidité.

N'installez pas l'appareil dans un endroit exigu tel qu'une bibliothèque ou un meuble encastré.

Afin d'éviter tout risque d'incendie, n'obstruez pas la ventilation de l'appareil (journaux, nappes, rideaux, etc.). Ne posez pas de bougies allumées sur l'appareil.

Afin d'éviter tout risque d'incendie ou d'électrocution, ne placez pas d'objets contenant un liquide (un vase, par exemple) sur l'appareil.

Installez cette chaîne afin de pouvoir débrancher immédiatement le cordon d'alimentation de la prise secteur en cas de problème.

Les piles ou les appareils qui fonctionnent à partir de piles installées ne doivent pas être exposés à une chaleur excessive telle qu'un ensoleillement direct, un incendie ou autre similaire.

L'appareil reste alimenté tant que le cordon d'alimentation secteur est branché sur la prise secteur et ce, même si l'appareil est hors tension.

Une pression acoustique excessive des écouteurs et du casque peut provoquer la surdité.

ATTENTION

L'utilisation d'instruments optiques avec ce produit augmente les risques pour les yeux.

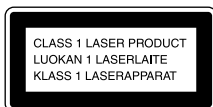

Cet appareil fait partie des produits laser de la CLASSE 1. Cette étiquette se trouve au dos de l'appareil.

Cet appareil numérique de la classe B est conforme à la norme NMB-003 du Canada.

Remarque pour les clients : Les informations suivantes s'appliquent uniquement aux appareils vendus dans les pays appliquant les directives de l'Union européenne

Le fabricant de ce produit est Sony Corporation, 1-7-1 Konan Minato-ku Tokyo, 108-0075 Japon. Le représentant autorisé pour les questions de compatibilité électromagnétique (EMC) et la sécurité des produits est Sony Deutschland GmbH, Hedelfinger Strasse 61, 70327 Stuttgart, Allemagne. Pour toute question relative au SAV ou à la garantie, merci de bien vouloir vous référer aux coordonnées contenues dans les documents relatifs au SAV ou la garantie.

Modèle européen seulement



Traitement des appareils électriques et électroniques en fin de vie (Applicable dans les pays de l'Union Européenne et aux autres pays européens disposant de systèmes de collecte sélective)

Ce symbole, apposé sur le produit ou sur son emballage, indique que ce produit ne doit pas être traité avec les déchets ménagers. Il doit être remis à un point de collecte approprié pour le recyclage des équipements électriques et électroniques. En s'assurant que ce produit est bien mis au rebut de manière appropriée, vous aiderez à prévenir les conséquences négatives potentielles pour l'environnement et la santé humaine. Le recyclage des matériaux aidera à préserver les ressources naturelles. Pour toute information supplémentaire au sujet du recyclage de ce produit, vous pouvez contacter votre municipalité, votre déchetterie ou le magasin où vous avez acheté le produit.



**Elimination des piles et
accumulateurs usagés
(Applicable dans les
pays de l'Union
Européenne et aux
autres pays européens
disposant de systèmes
de collecte sélective)**

Ce symbole, apposé sur les piles et accumulateurs ou sur les emballages, indique que les piles et accumulateurs fournis avec ce produit ne doivent pas être traités comme de simples déchets ménagers. En vous assurant que ces piles et accumulateurs sont mis au rebut de façon appropriée, vous participez activement à la prévention des conséquences négatives que leur mauvais traitement pourrait provoquer sur l'environnement et sur la santé humaine. Le recyclage des matériaux contribue par ailleurs à la préservation des ressources naturelles. Pour les produits qui pour des raisons de sécurité, de performance ou d'intégrité de données nécessitent une connexion permanente à une pile ou à un accumulateur, il conviendra de vous rapprocher d'un service technique qualifié pour effectuer son remplacement. En rapportant votre appareil électrique en fin de vie à un point de collecte approprié vous vous assurez que la pile ou l'accumulateur incorporé sera traitée correctement. Pour tous les autres cas de figure et afin d'enlever les piles ou accumulateurs en toute sécurité de votre appareil, reportez-vous au manuel d'utilisation. Rapporter les piles ou accumulateurs usagés au point de collecte approprié pour le recyclage. Pour toute information complémentaire au sujet du recyclage de ce produit ou des piles et accumulateurs, vous pouvez contacter votre municipalité, votre déchetterie locale ou le point de vente où vous avez acheté ce produit.

Table des matières

Caractéristiques du lecteur	5
Disques compatibles.....	6
A propos du Super Audio CD	7

Mise en service

Nomenclature	8
Connexion des composants audio analogiques	11
Connexion des composants audio numériques.....	12
Réglage du signal de sortie.....	14
Réglage de la zone du Super Audio CD à laquelle donner priorité pour la lecture	16

Lecture des disques

Lecture d'un disque	17
Utilisation de la fenêtre d'affichage	18
Localisation directe d'une plage	20
— Sélection directe d'une plage	
Localisation d'un point donné dans une plage	20
— Recherche	
Lecture répétée des plages.....	21
— Lecture répétée	
Lecture aléatoire des plages	21
— Lecture aléatoire	
Sélection de la couche de lecture	22
Sélection d'une zone de lecture d'un Super Audio CD	22
Lecture d'un DSD Disc	23

Informations complémentaires

Précautions	24
Remarques sur les disques.....	25
Dépannage	26
Spécifications	27
Index	29

Caractéristiques du lecteur

Lecture de Super Audio CD

Ce lecteur peut lire des Super Audio CD 2 canaux et multicanaux, ainsi que des CD conventionnels. Il présente aussi les caractéristiques suivantes:

- Discrete Dual Laser Optical Pickup capable de lire un Super Audio CD ou un CD conventionnel en fonction de la longueur d'onde du faisceau laser.
- Lecture précise des informations du disque grâce à un servomécanisme de pointe.
- Convertisseur Super Audio numérique/analogique permettant de restituer un son d'une qualité supérieure.
- Un Super Audio CD peut enregistrer 255 numéros de plage. Ce lecteur peut tirer partie de cette caractéristique.

Transmission numérique grâce au HDMI

La connexion audio multicanaux, qui nécessitait auparavant six cordons de connexion audio, peut désormais être réalisée en utilisant un câble HDMI unique pour obtenir une meilleure qualité sonore.

H.A.T.S. (High quality digital Audio Transmission System)

- En raccordant le lecteur à un amplificateur Sony STR-DA6400ES (aux États-Unis et au Canada), ou à un ampli STR-DA5400ES (en Europe) via HDMI, vous obtenez une qualité d'écoute supérieure.
- La fonction H.A.T.S. fonctionne uniquement avec les amplificateurs AV raccordé en HDMI.

Description de la fonction H.A.T.S.

La fonction H.A.T.S., unique en son genre, produit une meilleure qualité sonore en éliminant le vacillement (irrégularités de l'horloge) entre les appareils HDMI. Les appareils d'entrée HDMI compatibles H.A.T.S. stockent temporairement les signaux audio numériques dans une mémoire tampon, puis les lisent avec une horloge exacte avant de les convertir en signal analogique. Cela permet d'éliminer le vacillement qui se produit parfois pendant la transmission d'un signal numérique, et augmente la qualité sonore de façon significative.

Remarques sur la fonction H.A.T.S.

- À cause des caractéristiques de la fonction H.A.T.S., il se peut qu'un léger décalage temporel se produise entre le début de la lecture d'un appareil de lecture (comme ce lecteur, par exemple) et la production du son par l'amplificateur. De la même manière, lorsqu'un appareil de lecture (comme ce lecteur) a terminé la lecture, il est possible que l'amplificateur continue à produire du son pendant un certain temps. La durée de ce décalage peut être différent pour des sources CD et Super Audio CD.
- La fonction H.A.T.S. fonctionne uniquement avec les appareils compatibles H.A.T.S.
- Activez ou désactivez la fonction H.A.T.S. sur l'amplificateur AV raccordé au lecteur. Le lecteur n'a pas la capacité de modifier ce réglage.
- Raccordez ce lecteur directement à l'appareil compatible H.A.T.S. en utilisant un câble HDMI. La fonction H.A.T.S. ne fonctionne pas lorsque des appareils compatibles H.A.T.S. sont raccordés avec un câble différent.

HDMI, le logo HDMI et High-Definition Multimedia Interface sont des marques commerciales ou des marques déposées de HDMI Licensing LLC.

Disques compatibles

Vous pouvez lire les types de disques suivants sur ce lecteur.

- Super Audio CD
- CD audio
- DSD Disc

Ce lecteur ne peut pas lire les disques suivants.

- CD-ROM (MP3, JPEG, etc.)
- DVD
- DTS-CD
- DualDiscs, etc.

Si vous tentez de lire des CD-ROM/DVD, le message d'erreur « Cannot Play » ou « No Disc » apparaît. Pour les DTS-CD/DualDiscs, reportez-vous aux notes ci-dessous.

Disques audio encodés par des technologies de protection des droits d'auteur

Cet appareil est conçu pour la lecture de disques conformes à la norme Compact Disc (CD).

Récemment, des disques audio encodés par des technologies de protection des droits d'auteur ont été commercialisés par certaines maisons de disques.

Veuillez noter que, parmi ces disques, certains ne sont pas conformes à la norme CD et qu'il est possible qu'ils ne puissent pas être lus sur cet appareil.

Remarques sur la lecture de CD-R/CD-RW

Vous ne pourrez peut-être pas lire les disques enregistrés sur des graveurs CD-R/CD-RW en raison de rayures, de saletés, de l'état d'enregistrement ou des caractéristiques du graveur. En outre, les disques non encore finalisés au terme de l'enregistrement sont illisibles. Dans ce cas, « Reading » demeure affiché ou « Cannot Play » apparaît.

Remarque sur les DTS-CD

Les signaux DTS sont uniquement produits par les fiches DIGITAL OUT (CD). Les signaux DTS doivent être décodés sur un appareil numérique compatible DTS pour pouvoir être écoutés.

Remarque sur les DualDiscs

Un DualDisc est un disque à deux faces associant un enregistrement DVD sur une face à un enregistrement audio numérique sur l'autre face. Toutefois, étant donné que la face contenant les données audio n'est pas conforme à la norme Compact Disc (CD), la lecture sur ce produit n'est pas garantie.

Remarque sur les DSD Disc

Un DSD Disc est un disque enregistré au format de fichier DSF. Ce lecteur peut lire les fichiers DSF que vous avez enregistrés sur des disques DVD-R, DVD-RW, DVD+R et DVD+RW compatibles DVD-ROM. Pour plus d'informations sur les DSD Disc, voir page 23.

A propos du Super Audio CD

Le Super Audio CD est un nouveau format de disque audio de qualité exceptionnelle assurant l'enregistrement de la musique avec la technologie DSD (Direct Stream Digital). (Les CD conventionnels sont, quant à eux, enregistrés au format PCM.) Avec une fréquence d'échantillonnage 64 fois supérieure à celle d'un CD conventionnel et une quantification des données sur 1 bit, la technologie DSD propose un large spectre de fréquences et une vaste plage dynamique sur toute la gamme de fréquences audio, ce qui lui permet de restituer une musique très fidèle au son d'origine.

Types de Super Audio CD

Il existe 2 types de Super Audio CD.

Disque à une couche

Disque composé d'une seule couche Super Audio CD*

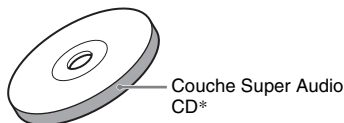

Disque hybride

Disque composé d'une couche Super Audio CD et d'une couche CD**. Vous pouvez sélectionner la couche que vous souhaitez écouter. Les deux couches se trouvant sur la même face, il n'est pas nécessaire de retourner le disque.

Vous pouvez lire la couche CD sur un lecteur CD conventionnel.

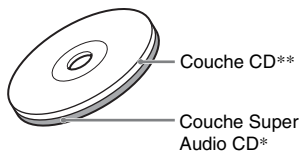

* Les signaux de haute densité d'un Super Audio CD sont enregistrés sur cette couche.

** Cette couche peut être lue sur un lecteur CD conventionnel.

Zones de canaux des Super Audio CD

Un Super Audio CD possède 2 types de zones de canaux.

Zone 2 canaux

Zone dans laquelle sont enregistrées des plages stéréo 2 canaux

Zone multicanaux

Zone dans laquelle des plages multicanaux (jusqu'à 5.1 canaux) sont enregistrées

Lorsque la zone 2 canaux et la zone multicanaux sont enregistrées sur la couche Super Audio CD

Lorsqu'un disque possède ces deux zones, vous pouvez sélectionner la zone à laquelle donner priorité pour la lecture (page 22). Vous pouvez modifier la zone à lire pour chaque disque (page 22).

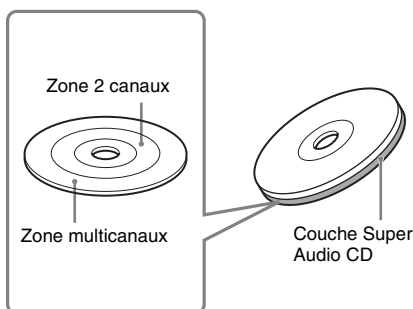

Nomenclature

Pour plus de détails, reportez-vous aux numéros de page indiqués entre parenthèses.
Les instructions de ce manuel décrivent les commandes du lecteur. Vous pouvez également utiliser les touches de la télécommande si elles portent des noms identiques ou similaires aux commandes du lecteur.

Panneau avant

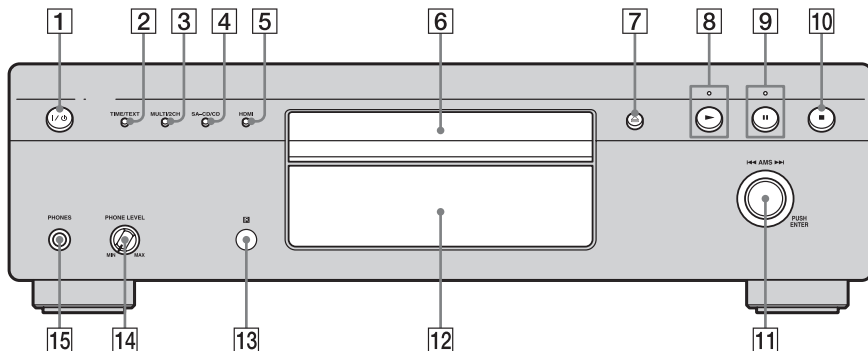

- 1 Interrupteur I/O (alimentation) (17)**
Met le lecteur sous tension ou hors tension.
Pour permettre au lecteur de passer au mode d'économie (mode d'attente), appuyez sur I/O (alimentation) sur la télécommande ou le lecteur.
- 2 Touche TIME/TEXT (18)**
Bascule l'affichage entre le temps de lecture de la plage, le temps restant sur le disque, ou les informations TEXT.
- 3 Touche MULTI/2CH (22)**
Sélectionne la zone de lecture en cas de chargement d'un disque comportant une zone 2 canaux et une zone multicanaux (page 7).
- 4 Touche SA-CD/CD (22)**
Bascule entre la couche Super Audio CD et la couche CD d'un disque hybride.
- 5 Touche/Témoin HDMI (17)**
Définit si le signal audio provient d'une fiche HDMI OUT ou non.
Lorsque le témoin est allumé, le son provient d'une fiche HDMI OUT.
Lorsque le témoin est éteint, le son provient des fiches ANALOG OUT et de fiche DIGITAL OUT (CD).
- 6 Plateau (17)**
Peut contenir un disque.
- 7 Touche ≡ (17)**
Ouvre et ferme le plateau.
- 8 Touche et témoin ► (17)**
Lit un disque. Le témoin s'allume pendant la lecture.
- 9 Touche et témoin || (17)**
Interrompt la lecture. Le témoin s'allume lorsque la lecture est en pause.
- 10 Touche ■ (17)**
Arrête la lecture.
- 11 Molette (AMS: Automatic Music Sensor) ◀◀ AMS ▶▶ (17)**
Tournez la molette pour sélectionner une plage, puis appuyez dessus pour démarrer la lecture.
- 12 Fenêtre d'affichage (18)**
Affiche des informations sur le disque ou la plage actuelle.
- 13 Capteur de télécommande (10)**
Reçoit le signal de la télécommande.
- 14 PHONE LEVEL**
Règle le volume des écouteurs.
- 15 Fiche PHONES**
Permet de connecter les écouteurs.

Panneau arrière

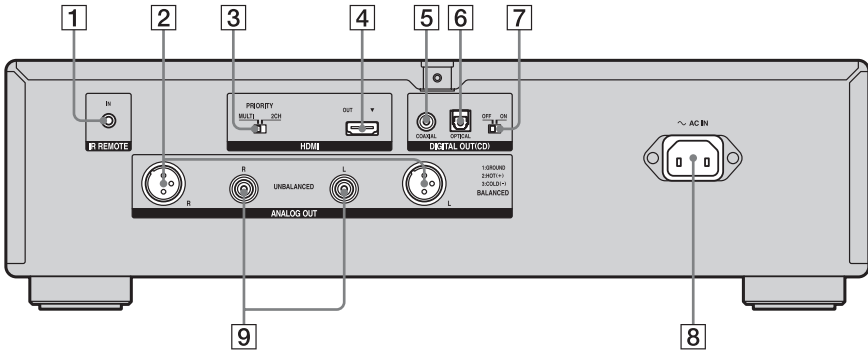

- 1 Fiche IR REMOTE IN**
Seuls les modèles pour les États-Unis et le Canada en sont équipés.
Permet de raccorder un répéteur infrarouge.
- 2 Fiches ANALOG OUT BALANCED L/R (12)**
Permet de raccorder un appareil avec des fiches d'entrée XLR, comme un amplificateur stéréo, etc. en utilisant un câble XLR (symétrique) (non fourni).
- 3 Interrupteur HDMI PRIORITY MULTI/2CH (16)**
Lorsqu'une zone multicanaux et une zone 2 canaux sont toutes deux enregistrées sur une couche de Super Audio CD, définissez la zone qui a la priorité de lecture.
- 4 Fiche HDMI OUT (12)**
Permet de raccorder des appareils possédant une fiche HDMI, comme des amplificateurs compatibles HDMI, etc.
- 5 Fiche DIGITAL OUT (CD) COAXIAL (13)**
Permet de raccorder un appareil possédant une fiche d'entrée numérique coaxiale, comme une platine MD, etc.
- 6 Fiche DIGITAL OUT (CD) OPTICAL (13)**
Permet de raccorder un appareil possédant une fiche d'entrée numérique optique, comme une platine MD, etc.
- 7 Interrupteur DIGITAL OUT (CD) ON/OFF (14)**
Définit si les signaux audio proviennent d'une fiche DIGITAL OUT (CD) ou non.
- 8 Fiche AC IN (13)**
Permet de raccorder le cordon d'alimentation secteur.

- 9 Fiches ANALOG OUT UNBALANCED L/R (11)**
Permet de raccorder un appareil avec des connexions d'entrée analogiques, comme un amplificateur stéréo, etc. en utilisant un câble de connexion audio.

À propos de la fiche IR REMOTE

Vous pouvez faire fonctionner le lecteur sans pointer la télécommande vers le Capteur de télécommande du lecteur, si vous raccordez un répéteur infrarouge (non fourni) à la fiche IR REMOTE.

Utilisez un répéteur infrarouge lorsque vous installez le lecteur dans un endroit que les signaux de la télécommande ne peuvent pas atteindre.

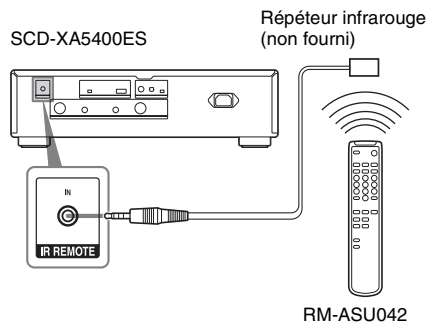

Télécommande

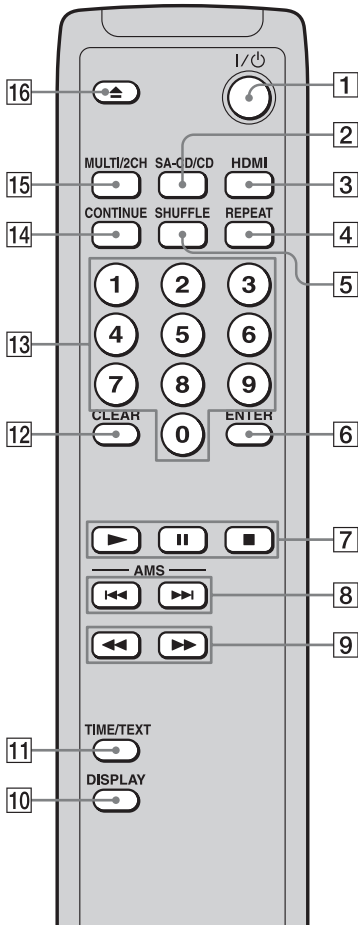

- 1 Interrupteur I/⏻ (alimentation) (17)**
Met le lecteur sous tension ou hors tension.
Pour permettre au lecteur de passer au mode d'économie (mode d'attente), appuyez sur I/⏻ (alimentation) sur la télécommande ou le lecteur.
- 2 Touche SA-CD/CD (22)**
Bascule entre la couche Super Audio CD et la couche CD d'un disque hybride.
- 3 Touche HDMI (17)**
Définit si le signal audio provient d'une fiche HDMI OUT ou non.
- 4 Touche REPEAT (21)**
Lecture répétée.
- 5 Touche SHUFFLE (21)**
Lecture aléatoire.

- 6 Touche ENTER (20)**
Sélectionne une plage directement.
- 7 Touche ► (17)**
Touche II (17)
Touche ■ (17)
Lit des disques, interrompt la lecture et arrête la lecture.
- 8 Touches AMS ◀◀/▶▶ (AMS: Automatic Music Sensor) (17)**
Sélectionne une plage.
- 9 Touches ◀◀/▶▶ (20)**
Rembobine ou avance rapidement la plage pendant la lecture.
- 10 Touche DISPLAY (19)**
Active ou désactive l'affichage des informations.
- 11 Touche TIME/TEXT (18)**
Bascule l'affichage entre le temps de lecture de la plage, le temps restant sur le disque, ou les informations TEXT.
- 12 Touche CLEAR (21, 21)**
Reprend la Lecture continue à partir de la Lecture répétée ou de la Lecture aléatoire.
- 13 Touches numériques (20)**
Sélectionne une plage directement.
- 14 Touche CONTINUE (21)**
Reprend la Lecture continue à partir de la Lecture aléatoire.
- 15 Touche MULTI/2CH (22)**
Sélectionne la zone de lecture en cas de chargement d'un disque comportant une zone 2 canaux et une zone multicanaux (page 7).
- 16 Touche ▲ (17)**
Ouvre ou ferme le plateau.

Mise en place des piles dans la télécommande

Insérez deux piles R6 (format AA) dans le logement réservé à cet effet, en respectant les polarités + et -. Pour utiliser la télécommande, pointez-la vers le capteur de télécommande **R** du lecteur.

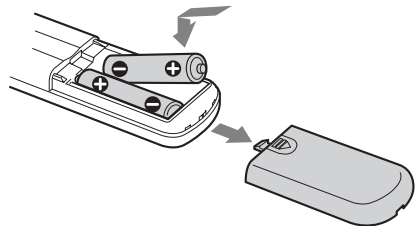

Conseil

En utilisation normale, les piles offrent une autonomie d'environ 6 mois. Lorsque la télécommande ne parvient plus à piloter le lecteur, insérez deux piles neuves.

Remarques

- Ne laissez pas la télécommande dans un espace extrêmement chaud ou humide.
- Veillez à ne laisser pénétrer aucun corps étranger dans la télécommande, surtout lorsque vous remplacez les piles.
- Ne mélangez pas des piles neuves et usagées.
- N'exposez pas le capteur de télécommande aux rayons directs du soleil ou d'un luminaire. Cela risque d'altérer son bon fonctionnement.
- Si vous ne comptez pas utiliser la télécommande pendant une longue période, retirez les piles pour éviter tout dommage dû à une fuite d'électrolyte ou à la corrosion.

Connexion des composants audio analogiques

En cas de connexion à un amplificateur stéréo ou de connexion analogique à une platine MD, raccordez le lecteur et le composant par l'intermédiaire des prises ANALOG OUT UNBALANCED ou d'une fiche ANALOG OUT BALANCED.

Utilisez le cordon de fiches audio (fourni) ou des câbles XLR (symétrique) (non fournis) pour cette connexion.

Veillez à mettre tous les composants hors tension avant d'établir les connexions et à raccorder les fiches correctement pour éviter les bruits.

Connexion d'un composant avec des prises d'entrée analogiques

Utilisez le cordon de connexion audio fourni. Respectez bien le code couleur pour associer correctement les fiches et les prises correspondantes : blanc (gauche) avec blanc et rouge (droite) avec rouge.

Cordon de connexion audio (fourni)

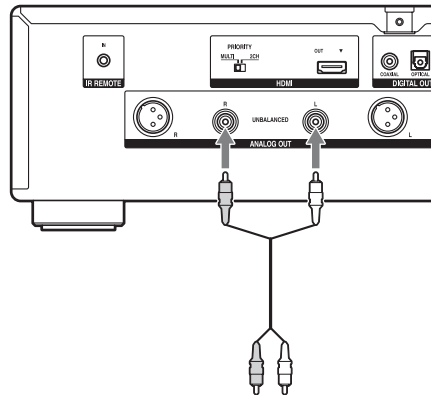
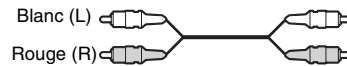

Vers prises d'entrée CD (Super Audio CD) ou analogique (L/R) d'un amplificateur stéréo, d'une platine MD, etc.

Connexion d'un composant avec des fiches d'entrée **BALANCED**

Utilisez des câbles XLR (symétriques) (non fournis).

Câble XLR (symétrique) (non fourni)

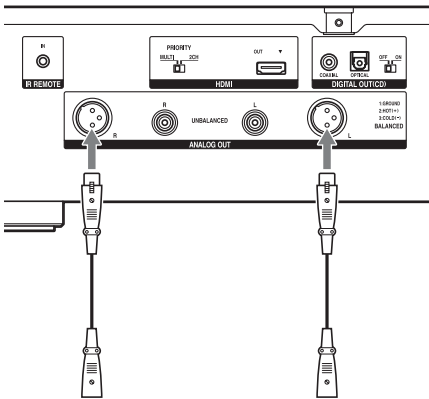
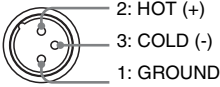

Vers les fiches d'entrée XLR (L/R) d'un amplificateur stéréo, etc.

Remarque

Le câble XLR (symétrique) est verrouillé : il ne peut donc pas être débranché, même lorsqu'on tire dessus. Si vous transportez le lecteur avec les composants raccordés, ils pourraient être endommagés. Assurez-vous de débrancher le câble XLR (symétrique) avant de transporter les composants.

Connexion des composants audio numériques

Raccordez un amplificateur possédant une fiche d'entrée HDMI à la fiche HDMI OUT.

Raccordez une platine MD ou un autre composant numérique aux fiches DIGITAL OUT (CD).

Veillez à mettre tous les composants hors tension avant d'établir les fiches et à raccorder les fiches correctement pour éviter les bruits.

Connexion d'un composant avec une fiche HDMI

Lorsque vous raccordez la fiche HDMI OUT du lecteur à la fiche d'entrée HDMI d'un amplificateur, vous pouvez transmettre des signaux audio de Super Audio CD et CD en numérique. Si vous raccordez le lecteur à un amplificateur AV multicanaux possédant une fiche d'entrée HDMI, vous pouvez lire un Super Audio CD et profiter d'une lecture multicanaux. Le format audio qui sort de la fiche HDMI OUT du lecteur dépendant de la performance HDMI du composant raccordé, ou du disque lu. Utilisez un câble HDMI (non fourni).

Câble HDMI (non fourni)

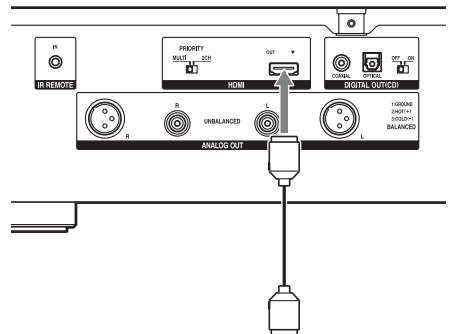

Vers la fiche HDMI d'un amplificateur compatible HDMI

Remarques

- Nous vous recommandons d'utiliser un câble HDMI de catégorie 2 pour raccorder le lecteur.
- La fiche HDMI OUT du lecteur produit seulement le signal bleu comme vidéo. Elle ne produit pas d'autre signal vidéo.
- Selon la performance HDMI du composant raccordé (le format, la fréquence d'échantillonnage, la résolution, la recevabilité du signal de protection des droits d'auteur des Super Audio CD, etc.), il est possible qu'aucun signal audio ne sorte de la fiche HDMI OUT du lecteur. Dans ce cas, « HDMI » ne s'affiche pas.

Connexion d'un composant numérique avec une fiche d'entrée numérique coaxial

Utilisez un câble numérique coaxial pour établir cette connexion.

Câble numérique coaxial (non fourni)

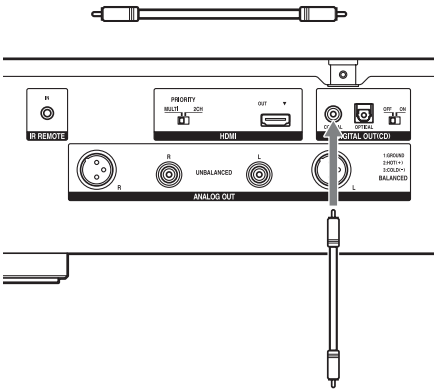

Vers fiche d'entrée numérique coaxial CD d'une platine MD, etc.

Remarque

Seuls les signaux audio des CD conventionnels peuvent être transmis par la fiche DIGITAL OUT (CD) COAXIAL. Ceux du Super Audio CD ne peuvent pas être reproduits par l'intermédiaire de la fiche.

Connexion d'un composant numérique avec une fiche d'entrée numérique optique

Utilisez un câble numérique optique pour établir cette connexion. En cas de raccordement du câble numérique optique au fiche DIGITAL OUT (CD) OPTICAL, enfoncez la fiche du câble jusqu'à ce qu'elle se bloque en émettant un déclic.

Veillez à ne pas plier ou tordre le câble optique.

Câble numérique optique (non fourni)

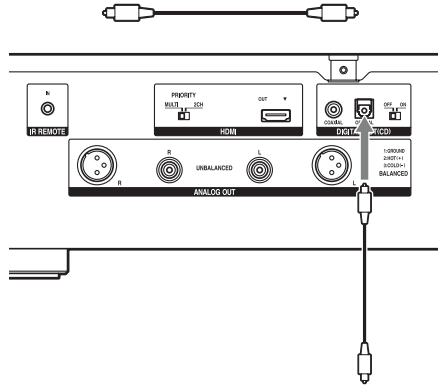

Vers fiche d'entrée numérique optique CD d'une platine MD, etc.

Remarque

Seuls les signaux audio des CD conventionnels peuvent être transmis par la fiche DIGITAL OUT (CD) OPTICAL. Ceux du Super Audio CD ne peuvent pas être reproduits par l'intermédiaire de la fiche.

Connexion du cordon d'alimentation secteur

Raccordez le cordon d'alimentation secteur à la prise AC IN du lecteur et à une prise secteur.

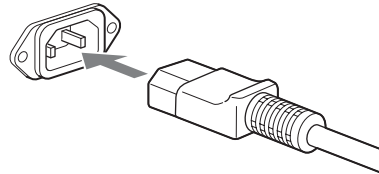

Il reste un espace entre la fiche du cordon d'alimentation secteur et le panneau arrière, même lorsque la fiche est enfoncée à fond. C'est ainsi que le cordon doit être branché. Il ne s'agit pas d'un dysfonctionnement.

Lorsque vous raccordez le cordon d'alimentation, il est possible que vous entendiez du bruit de relais provenant de l'intérieur du lecteur, même s'il n'est pas allumé. Ce bruit est causé par la vérification de son état interne par le lecteur. Il ne s'agit pas d'un dysfonctionnement.

Remarque

Installez ce lecteur afin de pouvoir débrancher immédiatement le cordon d'alimentation de la prise secteur en cas de problème.

Réglage du signal de sortie

Réglage du signal de sortie HDMI

Vous pouvez définir si les signaux audio proviennent d'une fiche HDMI OUT ou non.

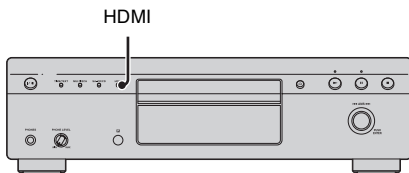

Appuyez sur HDMI.

Chaque fois que vous appuyez sur HDMI, le mode HDMI est activé ou désactivé.

Mode HDMI OFF:

La fiche HDMI OUT ne produit pas de signal audio. « HDMI OFF » s'affiche. Les signaux audio sont produits par les fiches ANALOG OUT, la fiche PHONES et les fiches DIGITAL OUT (CD) (réglage par défaut).

Mode HDMI ON:

La fiche HDMI OUT produit des signaux audio. La touche HDMI s'allume vert et « HDMI ON » s'affiche.

Remarque

- Appuyez sur la touche HDMI lorsque la lecture est arrêtée.
- Appuyez sur la touche HDMI lorsque le plateau est fermé.

Réglage du signal de sortie des CD

Vous pouvez définir si les signaux audio proviennent de fiches DIGITAL OUT (CD) ou non.

Ce réglage est effectif dans le mode HDMI OFF. Dans le mode HDMI ON, aucun son ne sort des fiches DIGITAL OUT (CD), indépendamment du réglage de la touche DIGITAL OUT (CD).

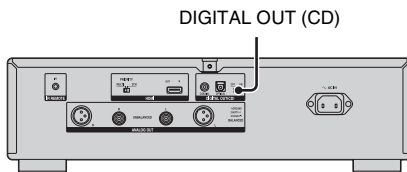

Réglez l'interrupteur DIGITAL OUT (CD) sur ON ou OFF.

ON :

Les fiches DIGITAL OUT (CD) produisent des signaux audio (réglage par défaut).

OFF :

Les fiches DIGITAL OUT (CD) ne produisent pas de signal audio. Les signaux audio sortent des fiches ANALOG OUT et de la fiche PHONES.

Remarque

Si vous modifiez le réglage de l'interrupteur DIGITAL OUT (CD) pendant la lecture, les fiches ANALOG OUT suspendront également la sortie pendant environ 3 secondes.

Sortie des signaux

La sortie de signaux de chaque fiche de sortie varie selon le réglage de la touche HDMI et de l'interrupteur DIGITAL OUT (CD) situé sur le panneau arrière.

Audio 2 canaux des Super Audio CD et CD

○ : Produit des signaux audio.

- : Ne produit pas de signal audio.

		Fiches de sortie			
Réglage de la touche HDMI	Réglage de l'interrupteur DIGITAL OUT (CD)	ANALOG OUT	PHONES (avant)	DIGITAL OUT (CD)	HDMI OUT
OFF	ON	○	○	CD : ○ Super Audio CD : -	-
	OFF	○	○	-	-
ON	ON	-	-	-	○
	OFF	-	-	-	○

Audio multicanaux des Super Audio CD

○ : Produit des signaux audio.

- : Ne produit pas de signal audio.

		Fiches de sortie			
Réglage de la touche HDMI	ANALOG OUT	PHONES (avant)	DIGITAL OUT (CD)	HDMI OUT	
OFF	-*	-*	-*	-*	
ON	-	-	-	○	

* Le lecteur ne lit pas une zone multicanaux.

Réglage de la zone du Super Audio CD à laquelle donner priorité pour la lecture

Lorsqu'une zone multicanaux et une zone 2 canaux sont toutes deux enregistrées sur une couche de Super Audio CD, et que le son est produit via HDMI, vous pouvez régler la zone de lecture qui sera automatiquement sélectionnée pour la lecture. Ce réglage est effectif dans le mode HDMI ON.

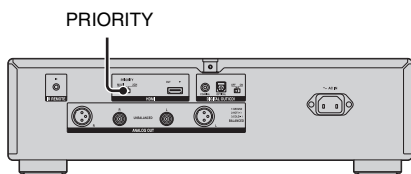

Réglez l'interrupteur PRIORITY.

2CH :

la priorité de lecture est donnée à la zone 2 canaux (réglage par défaut).

MULTI :

la priorité de lecture est donnée à la zone multicanaux.

Lecture des disques

Lecture d'un disque

Les opérations de base sont expliquées ci-dessous.

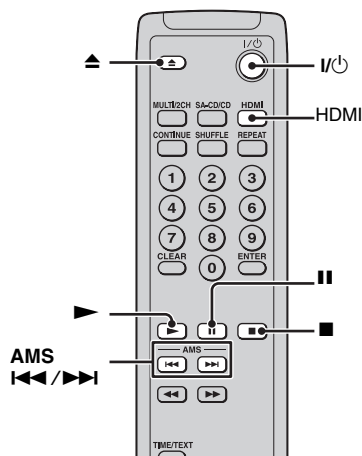
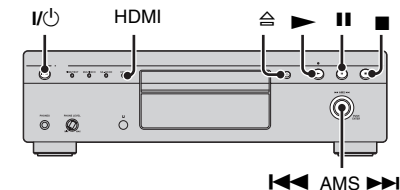

- 1 Mettez l'amplificateur sous tension. Baissez le volume au minimum.
- 2 Préparez la mise en route du lecteur à l'aide du sélecteur de source de l'amplificateur.
- 3 Appuyez sur la touche I/O du lecteur pour le mettre sous tension.

- 4 Appuyez sur la touche du lecteur pour ouvrir le plateau et y placer un disque.

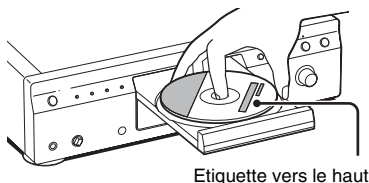

Etiquette vers le haut

- 5 Appuyez sur .

La lecture commence à partir de la première plage. Si vous souhaitez écouter une plage particulière, tournez AMS pour choisir le numéro de la plage avant d'appuyer sur .

- 6 Réglez le volume sur l'amplificateur.

Opérations de base réalisables pendant la lecture

Pour	Procédez ainsi :
Arrêter la lecture	Appuyez sur .
Arrêter temporairement la lecture	Appuyez sur .
Reprendre la lecture après la pause	Appuyez sur ou .
Sélectionner une plage	Tournez AMS .
Ejecter un disque	Appuyez sur .

Remarque

Au cours de la lecture, augmentez progressivement le volume à partir du niveau le plus faible. Il est possible que la sortie de ce lecteur contienne une longueur d'onde située en dehors de la plage de fréquences normale. Cela pourrait endommager les haut-parleurs ou vos oreilles.

Pour sortir des signaux audio de la fiche HDMI OUT

Appuyez sur HDMI lorsque la lecture est arrêtée (page 14).

La touche HDMI s'allume et « HDMI ON » s'affiche.

Utilisation de la fenêtre d'affichage

La fenêtre d'affichage communique des informations sur le disque ou sur la plage en cours de lecture. Cette section décrit ces informations ainsi que les éléments affichés au cours des différents états du lecteur.

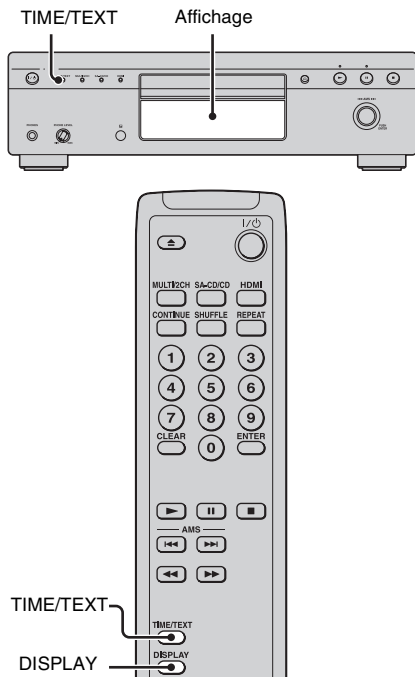

Affichage d'informations

Les disques TEXT contiennent, outre les signaux audio, des informations telles que le titre du disque ou le nom de l'artiste. Ce lecteur peut afficher le titre du disque, le nom de l'artiste et le nom de la plage en cours au titre d'informations TEXT.

Si un nom comporte plus de 14 caractères, les 14 premiers restent affichés une fois que le nom entier a défilé.

Avant le début de la lecture d'un disque

Appuyez plusieurs fois sur TIME/TEXT. Chaque fois que vous appuyez sur la touche, le titre du disque et le nom de l'artiste s'affichent. Lorsque vous sélectionnez le nom de l'artiste, « ART. » s'affiche.



* Lorsque le disque ne contient pas de titre ou de nom d'artiste, « NO TEXT » s'affiche.

Informations sur le disque lors du chargement du disque

La fenêtre d'affichage indique le nombre total de pages et le temps de lecture total.

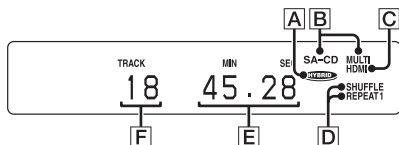

- A**: Disque hybride
- B**: Disque actuellement chargé et nombre de canaux audibles
- C**: Signal HDMI reproduit
- D**: Mode de lecture
- E**: Temps de lecture total
- F**: Nombre total de pages

Pendant la lecture d'un disque

Appuyez plusieurs fois sur TIME/TEXT.

Temps de lecture de la plage en cours

TRACK	MIN	SEC	SA-CD
1	1	56	



Temps restant de la plage en cours

TRACK	MIN	SEC	SA-CD
1	-1	57	



Temps écoulé du disque

MIN	SEC	SA-CD
1	56	



Temps restant du disque

MIN	SEC	SA-CD
-43	32	



Titre de la plage*

TRACK	SA-CD
HITECHBLUES	

* Lorsqu'il n'y a pas de titre de plage
« NO TEXT » s'affiche.

Conseil

Lorsque vous appuyez sur les touches lecture, pause, etc. après avoir désactivé l'affichage, ce dernier s'affiche pendant environ 2 secondes, puis disparaît de nouveau.

Remarques

- Selon le disque, la fenêtre d'affichage risque de ne pas présenter tous les caractères.
- Ce lecteur ne peut afficher que le titre du disque, le nom de l'artiste et le nom des plages des disques de type TEXT. Aucune autre information ne peut être affichée.

Désactivation de l'affichage des informations

Appuyez sur DISPLAY sur la télécommande pendant la lecture d'un disque.

Chaque fois que vous appuyez sur DISPLAY, l'affichage est tour à tour activé et désactivé. Lorsque vous appuyez sur DISPLAY pour désactiver l'affichage, « Display Off » s'affiche et disparaît après environ 2 secondes. Lorsque vous appuyez sur DISPLAY pour activer l'affichage, « Display On » apparaît et l'affichage s'affiche après environ 2 secondes. L'affichage reste allumé pendant l'arrêt de la lecture, indépendamment du mode d'affichage.

Localisation directe d'une plage

— Sélection directe d'une plage

Vous pouvez sélectionner une plage avant de débiter la lecture.

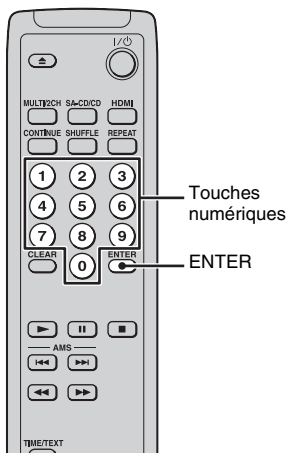

Appuyez sur les touches numériques pour entrer le numéro de la plage, puis appuyez sur ENTER.

Par exemple,

- pour sélectionner la 8ème plage :
8 → ENTER
- pour sélectionner la 21ème plage :
2 → 1 → ENTER
- pour sélectionner la 103ème plage :
1 → 0 → 3 → ENTER

Localisation d'un point donné dans une plage

— Recherche

Vous pouvez localiser n'importe quel point donné sur le disque pendant la lecture.

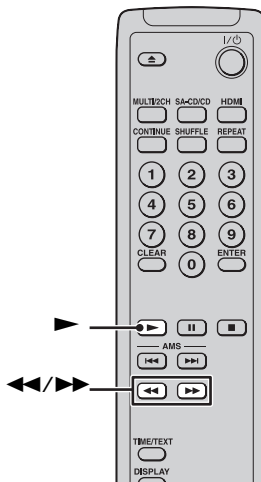

Appuyez sur <<</>>> sur la télécommande pendant la lecture d'un disque.

Appuyez sur >>> pour avancer rapidement, <<< pour rembobiner la plage. Chaque fois que vous appuyez sur <<</>>>, la vitesse de recherche augmente de 2 échelons.

Pour reprendre une lecture normale

Appuyez sur >.

Remarque

Vous ne pouvez pas utiliser la fonction AMS pendant une « Recherche ».

Lecture répétée des pages

— Lecture répétée

Vous pouvez répéter la lecture de la totalité du disque ou d'une page déterminée. Cette fonction peut être utilisée avec la Lecture aléatoire pour lire toutes les pages dans un ordre aléatoire (page 21).

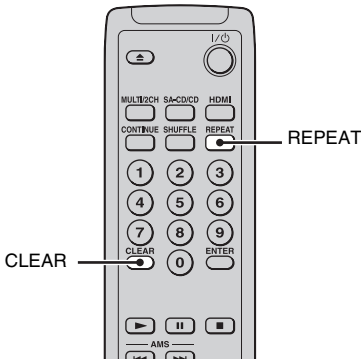

Appuyez à plusieurs reprises sur la touche REPEAT de la télécommande jusqu'à ce que « REPEAT » ou « REPEAT1 » s'affiche.

REPEAT : Toutes les pages du disque seront répétées. En mode Lecture aléatoire (page 21), toutes les pages sont répétées dans un ordre aléatoire.

REPEAT1 : Seule une page unique est répétée.

Pour annuler la lecture répétée

Appuyez à plusieurs reprises sur la touche REPEAT de la télécommande jusqu'à ce que « REPEAT » et « REPEAT1 » disparaissent, ou appuyez sur CLEAR.

Remarque

Si vous éteignez le lecteur ou si vous débranchez son cordon d'alimentation secteur, vous annulez la lecture répétée.

Lecture aléatoire des pages

— Lecture aléatoire

Cette fonction permet au lecteur de lire toutes les pages du disque dans un ordre au hasard.

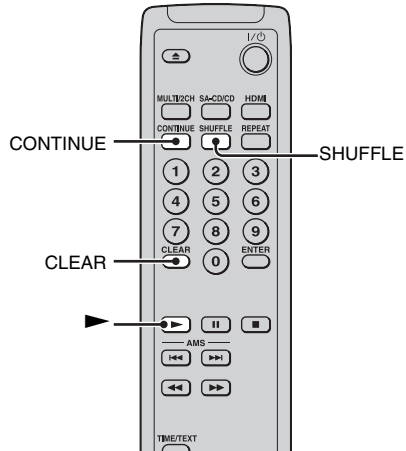

- 1** Appuyez sur la touche SHUFFLE de la télécommande dans le mode arrêt.
- 2** Appuyez sur la touche ► de la télécommande.

Le lecteur s'arrête après une première lecture de toutes les pages.

Pour annuler la lecture aléatoire

Appuyez sur la touche CLEAR ou CONTINUE de la télécommande.

Remarque

Si vous éteignez le lecteur ou si vous débranchez son cordon d'alimentation secteur, vous annulez la lecture aléatoire.

Sélection de la couche de lecture

Si vous lisez un disque hybride comportant une couche Super Audio CD et une couche CD (page 7), le lecteur lit automatiquement la couche Super Audio CD. Vous pouvez sélectionner la couche CD.

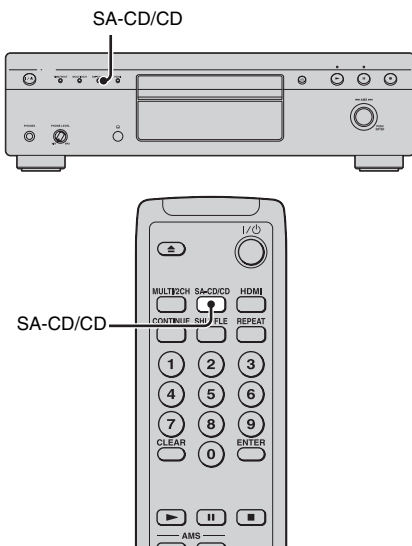

Appuyez sur SA-CD/CD dans le mode arrêt.

L'affichage « SA-CD » se transforme en « CD » et la couche CD est sélectionnée pour la lecture. Si vous appuyez une nouvelle fois sur SA-CD/CD, la couche Super Audio CD est sélectionnée. Si vous changez de disque, votre sélection de couche de lecture est annulée.

Conseil

Les deux couches se trouvant sur la même face, il n'est pas nécessaire de retourner le disque.

Sélection d'une zone de lecture d'un Super Audio CD

Si vous lisez un disque comportant une zone de lecture 2 canaux et une zone de lecture multicanaux (page 7), vous pouvez sélectionner celle que vous désirez écouter. Vous ne pouvez sélectionner la zone de lecture que dans le mode HDMI ON (page 14).

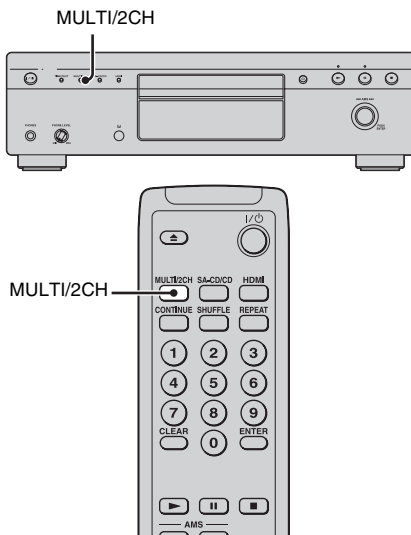

Appuyez sur MULTI/2CH dans le mode arrêt.

Lorsque la zone de lecture multicanaux est sélectionnée, « MULTI » s'affiche. Lorsque la zone de lecture 2 canaux est sélectionnée, « MULTI » disparaît.

Pour lire un Super Audio CD multicanaux

Raccordez le lecteur à un amplificateur multicanaux via la fiche HDMI OUT. Réglez la balance et la distance des haut-parleurs sur l'amplificateur raccordé.

Remarque

La zone de lecture sélectionnée par cette opération est uniquement valide pour le disque actuel.

Lecture d'un DSD Disc

Ce lecteur peut lire des disques que vous avez enregistrés au format de fichier DSF en utilisant un ordinateur, etc.

Conditions pour les fichiers DSF lisibles

Les fichiers DSF doivent répondre aux conditions suivantes pour être lus correctement sur ce lecteur.

- Disque : DVD-R, DVD-RW, DVD+R et DVD+RW, compatibles avec les caractéristiques DVD-ROM
- Extension de fichier : dsf
- Type de dossier : dossier DSD_DISC
- Taille maximale de fichier : jusqu'à 4 Go
- Canaux : 2 canaux
- Nombre maximal de fichiers lisibles : jusqu'à 150 fichiers par dossier
- Nombre maximal de dossiers lisibles : jusqu'à 200 dossiers par disque
- Nombre maximal de couches lisibles : jusqu'à la 8ème couche
- Fréquence d'échantillonnage: 2.8224 MHz

Remarque

Pour lire un disque DSD, il est nécessaire de rechercher le chemin d'accès complet à chaque accès à un fichier. C'est pourquoi, s'il y a beaucoup de dossiers sur le disque, ou si le dossier est situé loin dans la hiérarchie, ou encore s'il y a de nombreux fichiers dans le dossier, l'accès au fichier peut parfois être extrêmement long. Pour éviter cela, il est recommandé de stocker un fichier DSF directement dans un dossier DSD_DISC, et de limiter le nombre de fichiers à 20 par dossier.

Exemple de hiérarchie sur un disque

Les fichiers DSF dans chaque dossier sont lus dans l'ordre (1) à (10), comme illustré ci-dessous. L'ordre de lecture des dossiers est indiqué dans la fenêtre d'affichage, sous « ALBUM ». L'ordre de lecture des fichiers est affiché dans « TRACK ».

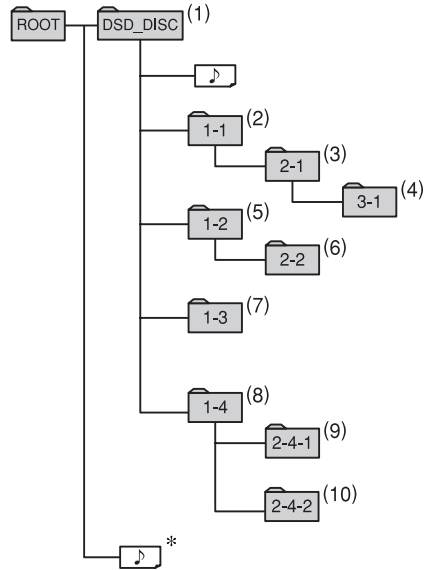

* Ce fichier avec une extension dsf ne peut pas être lu car il n'est pas stocké dans le dossier DSD_DISC.

Lecture d'un disque

Vous pouvez lire des DSD Disc de la même façon que pour les Super Audio CD. Vous ne pouvez cependant pas effectuer les opérations suivantes.

- Sélection directe d'une plage et sélection d'un album
- Lecture aléatoire
- Basculement entre les couches Super Audio CD et CD
- Basculement entre les zones de lecture d'un Super Audio CD
- Lecture répétée par album
- Lecture de fichiers autre que les fichiers DSF présents sur le disque

Affichage

Lorsque vous appuyez sur TIME/TEXT pendant la lecture, l'affichage indique :

Numéro de l'album/numéro de la plage/temps écoulé de la plage



Nom du fichier

Le nombre total d'albums s'affiche dans le mode arrêt.

Informations complémentaires

Précautions

Sécurité

- Attention – L'utilisation d'instruments optiques avec cet appareil présente un risque oculaire.
- Si un solide ou un liquide venait à pénétrer le boîtier, débranchez le lecteur et faites-en vérifier tous les composants par un technicien qualifié avant de le réutiliser.
- Le cordon d'alimentation secteur ne doit être changé que dans un centre de service qualifié.

Sources d'alimentation

- Avant de faire fonctionner le lecteur, vérifiez que sa tension de fonctionnement est identique à celle de l'alimentation secteur locale. La tension de fonctionnement figure sur la plaque signalétique à l'arrière du lecteur.
- Si vous ne comptez pas utiliser le lecteur pendant une longue période, débranchez-le de la prise secteur. Pour débrancher le cordon d'alimentation secteur, saisissez la fiche ; ne tirez jamais sur le cordon.

Installation

- Installez le lecteur dans un endroit suffisamment ventilé pour éviter une surchauffe interne.
- N'installez pas le lecteur sur une surface souple telle qu'un tapis. Vous risqueriez d'obturer les trous de ventilation situés en dessous de l'appareil.
- N'installez pas le lecteur près d'une source de chaleur et ne le soumettez pas aux rayons directs du soleil, à la poussière ou à un choc mécanique.

Réglage du volume

N'augmentez pas trop le volume pendant la lecture d'un passage dépourvu de signal audio ou dont le signal est très faible. En effet, la lecture d'un passage de crête risquerait d'endommager les enceintes.

À propos de la condensation d'humidité

- Si vous déplacez directement le lecteur d'une pièce froide à un endroit chaud, ou l'installez dans un lieu très humide, de l'humidité peut se condenser sur les lentilles à l'intérieur du lecteur. Cela peut provoquer un dysfonctionnement de l'appareil. Si tel est le cas, retirez le disque et laissez le lecteur sous tension pendant une heure environ jusqu'à complète évaporation de l'humidité.

Entretien

Nettoyez le boîtier, le panneau et les commandes à l'aide d'un chiffon doux légèrement imprégné d'une solution détergente neutre. N'utilisez pas de tampon abrasif, de poudre à récurer ni de solvant tel qu'alcool ou essence.

À propos du transport du lecteur

- Avant de transporter le lecteur, assurez-vous d'avoir enlevé le disque du lecteur et de fermer le plateau.
- Avant de transporter le lecteur, assurez-vous d'avoir débranché tous les câbles connectés. Si un câble XLR (symétrique) est branché, le lecteur et les composants raccordés pourraient être endommagés.

Insertion d'un disque

Lorsque vous insérez un disque dans le lecteur, il est possible que vous entendiez un son mécanique provenant du lecteur. Ce bruit indique que le lecteur règle automatiquement ses mécanismes internes en fonction du disque inséré.

Le bruit mécanique peut aussi résulter de l'insertion d'un disque voilé.

Remarque

Pour les lecteurs Super Audio CD, la période entre l'insertion du disque et sa lecture peut être plus longue que pour les platines CD. Il ne s'agit pas d'un dysfonctionnement. Puisqu'un lecteur Super Audio CD doit déterminer le type de disque inséré, ajuster le servomécanisme, confirmer les informations de droits d'auteurs, etc., il a automatiquement besoin de plus de temps pour lancer la lecture d'un Super Audio CD.

Si vous avez des questions ou des problèmes concernant votre lecteur, consultez votre revendeur Sony le plus proche.

Remarques sur les disques

Manipulation des disques

- Pour maintenir un disque en bon état de propreté, tenez-le par les bords. Ne touchez pas la surface.
- Ne collez ni papier ni ruban adhésif sur le disque.



- N'utilisez que des disques circulaires. Si vous utilisez un disque de forme non standard (étoile, cœur ou carré, par exemple), vous risquez d'endommager le lecteur.
- N'utilisez pas de disques comportant des sceaux tels que disques usagés ou loués.

Rangement des disques

- N'exposez pas le disque à la lumière directe du soleil ou à des sources de chaleur telles que des conduits d'air chaud.
- Après la lecture, rangez le disque dans son étui. Si vous empilez les disques les uns sur les autres sans étui, vous risquez de les endommager.

Insertion du disque sur le plateau

Assurez-vous que le disque est correctement positionné sur le plateau.

Si ce n'est pas le cas, le lecteur ou le disque risque d'être endommagé.

Entretien

- Si le disque est poussiéreux ou qu'il présente des traces de doigt, la qualité sonore risque d'en souffrir.
- Avant de lire un disque, nettoyez-le à l'aide d'un chiffon. Essayez-le en partant du centre vers les bords externes.



- Nettoyez le disque à l'aide d'un chiffon légèrement humide, puis enlevez les traces d'humidité avec un chiffon sec.
- N'utilisez pas de solvant (essence, diluants, produits nettoyants disponibles dans le commerce ou sprays antistatiques).
- N'utilisez pas de disque de nettoyage ou de produit de nettoyage des disques/lentilles (liquide ou aérosol) disponible dans le commerce. Ils risquent d'altérer le bon fonctionnement de l'appareil.

Dépannage

Si vous rencontrez l'une des difficultés suivantes lors de l'utilisation du lecteur, ce guide de dépannage peut vous aider à résoudre les problèmes. Si un problème quelconque persiste, consultez votre revendeur Sony le plus proche.

Impossible de lire le disque.

- Il n'y a pas de disque dans le lecteur.
- Placez le disque sur le plateau, étiquette vers le haut.
- Le disque est mal inséré. Rechargez le disque.
- Nettoyez le disque (page 25).
- Il y a condensation d'humidité à l'intérieur du lecteur.
Retirez le disque et laissez le lecteur sous tension pendant une heure environ.
- Le disque qui se trouve sur le plateau n'est pas compatible (page 6).

Le lecteur passe automatiquement en veille.

- Lorsque le lecteur est raccordé à un autre composant HDMI via HDMI, qu'aucun disque n'est inséré dans le lecteur et que le lecteur est en mode HDMI ON, il est possible que le lecteur passe en mode veille après l'opération de mise hors tension du composant HDMI connecté.

La télécommande ne fonctionne pas.

- Éliminez les obstacles séparant la télécommande du lecteur.
- Pointez la télécommande vers le capteur de télécommande du lecteur.
- Si les piles de la télécommande sont faibles, remplacez-les.

Il n'y a aucun son, ou le son est intermittent.

- Vérifiez les prises de tous les câbles raccordés.
- Vérifiez le bon fonctionnement de l'amplificateur.

Aucun son ne sort des fiches AUDIO OUT.

- Vérifiez que le lecteur est en mode HDMI ON. Dans le mode HDMI ON, aucun son ne sort des fiches ANALOG OUT, PHONES et DIGITAL OUT (CD) (page 15).

Aucun son ne sort des fiches DIGITAL OUT (CD).

- Les fiches DIGITAL OUT (CD) ne produisent pas de signal audio des Super Audio CD (page 13).
- Vérifiez que le lecteur est en mode HDMI ON. Dans le mode HDMI ON, aucun son ne sort des fiches ANALOG OUT, PHONES et DIGITAL OUT (CD) (page 15).

- Lorsque l'interrupteur DIGITAL OUT (CD) est réglé sur OFF, aucun son ne sort des fiches DIGITAL OUT (CD).

La fiche HDMI OUT ne produit aucun son, ou produit un son intermittent.

- À moins que la performance HDMI (page 12) de l'amplificateur raccordé ne soit compatible avec la lecture des Super Audio CD, aucun son ne sortira de la fiche HDMI OUT. Dans ce cas, « HDMI » ne s'affiche pas. Si le disque est un disque hybride, lisez la couche CD.
- Si vous branchez un autre câble HDMI ou que vous basculez l'entrée de l'amplificateur sur HDMI lors de la lecture d'un Super Audio CD, le son peut s'arrêter. Si « Press Stop » s'affiche, arrêtez la lecture, puis relancez-la.
- Aucun son n'est produit lorsqu'une connexion DVI (Digital Visual Interface) est raccordée. Dans ce cas, « Connected DVI » s'affiche.
- Il est possible qu'aucun son ne sorte lorsque d'autres composants HDMI, comme un téléviseur, sont raccordés à l'amplificateur. Dans ce cas, « HDMI » ne s'affiche pas. Débranchez les autres composants HDMI de l'amplificateur.
- Une fois que le câble HDMI est connecté, ou que le lecteur est réglé sur le mode HDMI ON, il est possible que le lecteur ne produise pas immédiatement de son, à cause du traitement de l'authentification HDCP. Attendez que « HDMI » s'affiche.
- Lorsque certains types d'appareils, comme un projecteur ou un téléviseur, sont raccordés via HDMI, il est possible que la communication HDMI se réinitialise, même si l'appareil a été éteint. Par conséquent, il est possible que le lecteur de produire pas de son pendant un certain temps, parce que l'authentification HDCP s'effectue une nouvelle fois au moment de la réinitialisation.
- Aucun son ne sort lorsqu'un composant incompatible avec le protocole HDCP (système High-bandwidth Content Protection) est connecté. Dans ce cas, « HDMI » ne s'affiche pas.
- Lorsque vous activez ou désactivez le réglage H.A.T.S. sur l'amplificateur raccordé, le son peut être momentanément perdu. Il ne s'agit pas d'un dysfonctionnement du lecteur.
- Si vous connectez un composant HDMI, comme un téléviseur, à une fiche de sortie de l'amplificateur, lors de l'écoute du son via la connexion HDMI, le son peut être momentanément perdu. Selon le composant raccordé, le son peut s'arrêter. Il ne s'agit pas d'un dysfonctionnement du lecteur.

Aucune vidéo ne sort de la fiche HDMI OUT.

- La fiche HDMI OUT du lecteur produit uniquement un signal bleu dans le système NTSC. Elle ne produit pas d'autre signal vidéo.

il n'y a aucun son, et « Unmatched Sink » s'affiche.

- Le composant raccordé à la fiche HDMI OUT ne peut pas recevoir le signal de sortie des Super Audio CD. Raccordez le composant aux fiches ANALOG OUT.

Les touches TIME/TEXT, MULTI/2CH, SA-CD/CD du lecteur ne s'allument pas.

- Les touches TIME/TEXT, MULTI/2CH, SA-CD/CD ne s'allument pas. L'état des réglages de ces touches s'affiche dans la fenêtre d'affichage.

il n'y a aucun son, et « Press Stop » s'affiche.

- Lorsque le lecteur est en mode HDMI ON, si vous raccordez le lecteur à l'amplificateur lors de la lecture d'un Super Audio CD, le son ne peut pas être reproduit. Arrêtez la lecture, puis relancez-la.

il n'y a aucun son, et « Connected DVI » s'affiche.

- Si une connexion DVI est raccordée à la fiche HDMI OUT, aucun son ne sera produit. Raccordez le lecteur à un composant HDMI compatible avec l'entrée audio.

Vous avez essayé les solutions proposées

Si le lecteur ne fonctionne toujours pas correctement, ou si vous rencontrez un problème qui ne figure pas dans la liste ci-dessus, mettez le lecteur hors tension, débranchez-le pendant quelques minutes de la prise d'alimentation secteur, puis rebranchez-le.

Remarque

Lorsque vous allumez le lecteur, il est possible que vous entendiez un son de raclement provenant de l'intérieur du lecteur. Ce son est provoqué par l'identification du type de disque ou des réglages effectués par le lecteur, et n'indique pas un dysfonctionnement.

Spécifications

En cas de lecture d'un Super Audio CD

Plage de fréquences en lecture	2 Hz à 100 kHz
Réponse en fréquence	2 Hz à 50 kHz (-3 dB)
Plage dynamique	110 dB ou supérieure
Taux de distorsion harmonique totale	0,0012 % maximum
Pleurage et scintillement	Inférieurs aux seuils mesurables ($\pm 0,001$ % W. PEAK)

En cas de lecture d'un CD

Réponse en fréquence	2 Hz à 20 kHz ($\pm 0,5$ dB)
Plage dynamique	100 dB ou supérieure
Taux de distorsion harmonique totale	0,0017 % maximum
Pleurage et scintillement	Inférieurs aux seuils mesurables ($\pm 0,001$ % W. PEAK)

Fiches de sortie

	Type de prise	Niveau de sortie	Impédance de charge
ANALOG OUT UN-BALANCED	Prises phono	2 Vrms (à 50 kohms)	Supérieure à 10 kohms
ANALOG OUT BALANCED	XLR	2 Vrms (à 50 kohms)	Supérieure à 600 ohms
HDMI	HDMI		
DIGITAL OUT (CD)	Connecteur de sortie	-18 dBm	(Longueur d'onde laser : 660 nm)
OPTICAL*	optique carré		
DIGITAL OUT (CD) COAXIAL*	Connecteur de sortie coaxial	0,5 Vp-p	75 ohms
PHONES	Prise stéréo	5 mW	32 ohms

* Ne transmet que les signaux audio du CD

Généralités

Propriétés des diodes laser

Durée d'émission :
continue
Sortie du laser* :
Moins de 44,6 μ W
* Cette sortie est la valeur
mesurée à une distance
de 200 mm de la surface
de l'objectif sur le bloc
capteur optique avec une
ouverture de 7 mm.

Alimentation électrique Amérique du Nord :
CA 120 V, 60 Hz
Europe :
CA 230 V, 50/60 Hz

Consommation électrique 25 W

Consommation électrique (en veille)
0,5 W

Dimensions (l/h/p) 430 \times 124 \times 390 mm
y compris pièces en
projection

Poids (approx.) 10,2 kg

Accessoires fournis

Cordon de connexion audio
Fiches rouges et blanches
(1)

Télécommande RM-ASU042 (1)

Cordon d'alimentation secteur
(1)

Piles R6 (format AA) (2)

La conception et les spécifications sont susceptibles
d'être modifiées sans préavis.

Index

A

- Accessoires fournis 28
- Affichage des informations 18
- AMS (Automatic Music Sensor) 17
- ANALOG OUT 11

C

- Câble de connexion
 - Câble HDMI 12
 - Câble numérique coaxial 13
 - Câble numérique optique 13
 - Câble XLR (symétrique) 12
 - Cordon de connexion audio 11
- Connexion
 - Composants audio analogiques 11
 - Composants audio numériques 12
- Cordon d'alimentation secteur 13

D

- DIGITAL OUT 12
- Disque hybride 7
 - Basculement de la couche de lecture (Super Audio CD ou CD) 22

H

- H.A.T.S. 5
- HDMI 5, 12

I

- Insertion d'un disque 17
- Interrupteur d'alimentation 17

L

- Lecture
 - Basculement de la couche de lecture (Super Audio CD ou CD) 22
 - Disques contenant des fichiers DSD 23
 - Lecture aléatoire 21
 - Lecture d'un disque 17
 - Lecture répétée 21
 - Localisation d'un point donné 20
 - Localisation d'une page 20

- Sélection d'une zone de lecture d'un Super Audio CD 22
- Lecture aléatoire 21
- Lecture répétée 21

P

- Pause 17
- Piles 10

R

- Recherche 20
- Réglage
 - DIGITAL OUT (CD) 14
 - HDMI 14
 - Zone de lecture du Super Audio CD à laquelle donner priorité 16

S

- Signal de sortie
 - Analogique 14
 - HDMI 14
 - Numérique (CD) 14
- Super Audio CD 7

T

- Télécommande 10
- TEXT 18

Z

- Zones de canaux des Super Audio CD 7



* 4 0 0 0 6 9 1 1 2 * (1)

Printed in Malaysia

<http://www.sony.net/>