

Trinitron® Data Display Monitor

DDM-2801CU

DDM-2802CU

DDM-2802CNU

DDM-2811CU

取扱説明書 2ページ

お買い上げいただき、ありがとうございます。



電気製品は安全のための注意事項を守らないと、火災や人身事故になることがあります。

この取扱説明書には、事故を防ぐための重要な注意事項と製品の取り扱いかたを示しています。この取扱説明書と別冊の「安全のために」をよくお読みのうえ、製品を安全にお使いください。お読みになったあとは、いつでも見られるところに必ず保管してください。

Operating Instructions page 8

Before operating the unit, please read this manual thoroughly and retain it for future reference.

Mode d'emploi page 16

Avant la mise en service de cet appareil, prière de lire attentivement ce mode d'emploi que l'on conservera pour toute référence ultérieure.

Bedienungsanleitung Seite 22

Vor der Inbetriebnahme lesen Sie diese Anleitung sorgfältig durch und bewahren Sie sie zum späteren Nachschlagen auf.

この取扱説明書では下記の機種について説明しています。

シャーシモデル

DDM-2801CU/DDM-2811CU

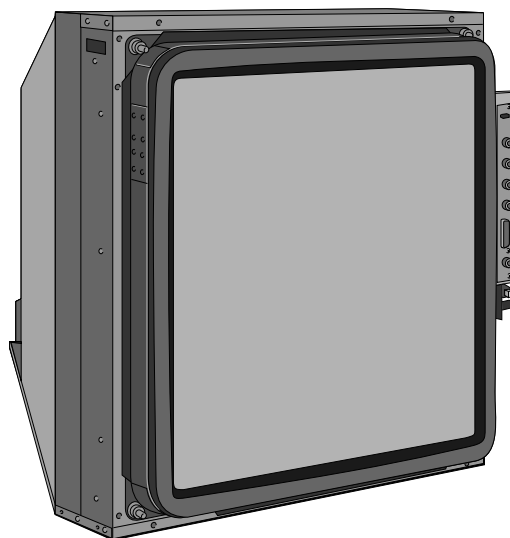

外装付きモデル

DDM-2802CU/DDM-2802CNU

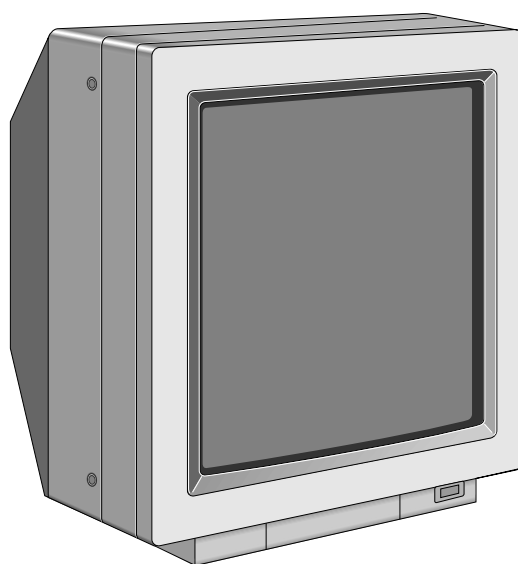

目次

特長	3
お使いになる前に	3
安全上のご注意	3
電源電圧	3
各モデルの仕向地	3
取り扱い上のご注意	3
各部の名称と働き	4
前面	4
裏面	6
主な仕様	7

特長

DDMシリーズは、超高解像度ラスタ走査方式のグラフィック用ディスプレイです。

超高密度画面

300MHzにおよぶ超高帯域ビデオ回路の開発により、1フレームの画素が、2,048ドット(横)×2,048ライン(縦)を有する、きわめて高密度な画面を実現。きめの細かいグラフィック画像が得られます。

有効画面20インチ(縦)×20インチ(横)

有効画面の縦横比1:1。32型トリニオン受像管の採用により、正方形のブラウン管有効画面を実現しました。

マルチレイヤーオプチカルコーティングを採用。外光反射の少ない画面が得られます。

お使いになる前に

このディスプレイは、一般のテレビ受像機としてはご使用になれません。

安全上のご注意

この装置は、情報処理装置等電波障害自主規制協議会(VCCI)の基準に基づくクラスA情報技術装置です。この装置を家庭環境で使用すると電波妨害を引き起こすことがあります。この場合には使用者が適切な対策を講ずるよう要求されることがあります。

感電を防ぐために

内部には電圧の高い部分があり、手を触れると危険です。内部の点検が必要なときは、お買い上げいただいた営業窓口にご相談ください。

異物

内部に燃えやすいものや金属、水などが入ると故障や事故の原因になります。

衝撃

持ち運びの際は衝撃を与えないように、特にブラウン管(画面)にはご注意ください。

電源電圧

各モデルはAC100～240Vの電源電圧範囲で動作します。正しい電源電圧でお使いください。

各モデルの仕向地

DDM-2801CU/DDM-2802CU/ DDM-2802CNU	北半球
DDM-2811CU	南半球

取り扱い上のご注意

使用・保管場所

長期間ご愛用いただくため、次のような場所での使用および保管は避けてください。

- 極端に暑い所や寒い所。
(推奨使用温度は+20 ~ +30)
- 湿気、ほこりの多い所。
- 激しい振動のある所。
- 強い磁気を発生するものの近く。
- 強力な電波を発生するテレビ、ラジオの送信所の近く。
- 直射日光の当たる所。

各部の名称と働き

前面

DDM-2801CU/DDM-2811CU

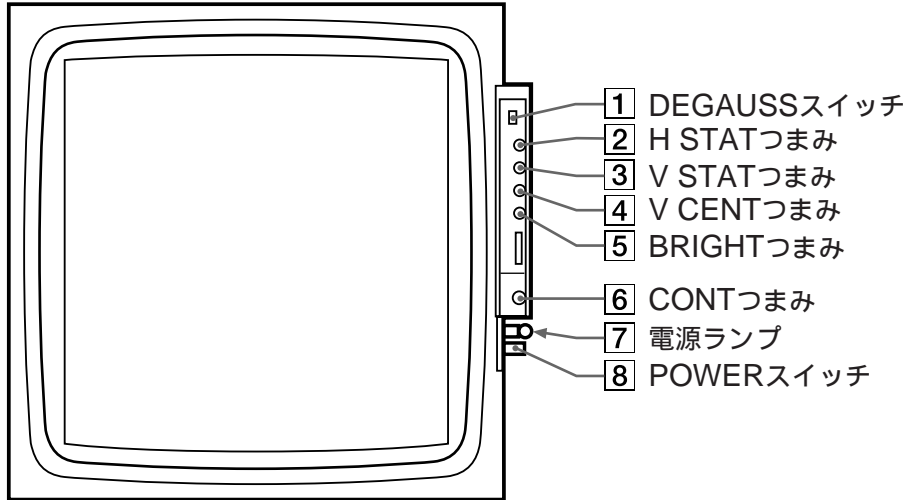

DDM-2802CU/DDM-2802CNU

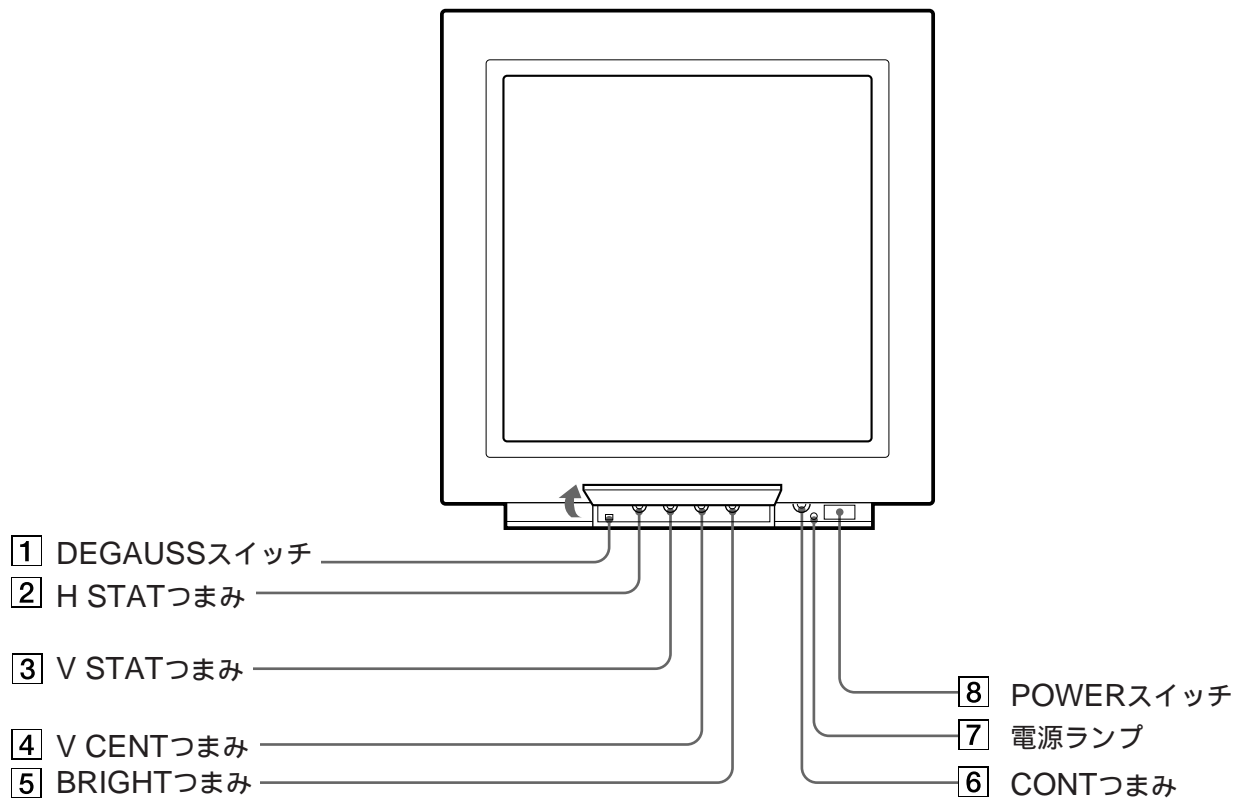

^{デガウス}
1 DEGAUSS(消磁)スイッチ

電源を入れたまま消磁したいとき、このスイッチを1回押します。再度使用するときは5分以上間隔をおいてください。

2 HSTAT(水平スタティックコンバージェンス)つまみ

画面中心部のコンバージェンス調整に使用します。赤と青の縦線が緑の線に重なるように調整します。

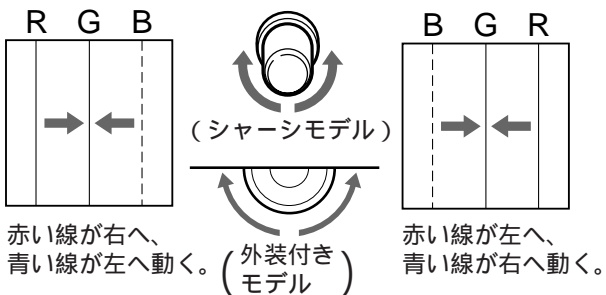

赤い線が右へ、青い線が左へ動く。(外装付きモデル)

赤い線が左へ、青い線が右へ動く。

3 VSTAT(垂直スタティックコンバージェンス)つまみ

画面中心部のコンバージェンス調整に使用します。赤と青の横線が緑の線に重なるように調整します。

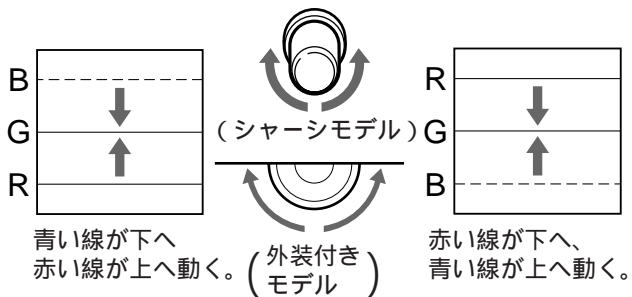

青い線が下へ、赤い線が上へ動く。(外装付きモデル)

赤い線が下へ、青い線が上へ動く。

4 V CENT(垂直方向センタリング)つまみ

画面の垂直方向のセンター位置を調整します。

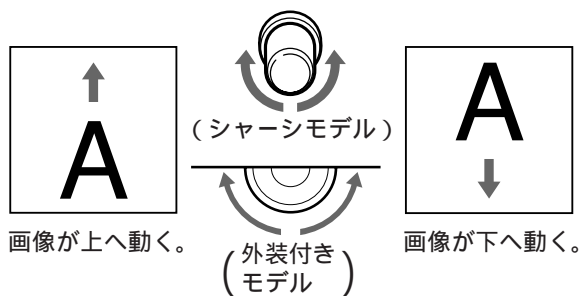

画像が上へ動く。

画像が下へ動く。

^{ブライト}
5 BRIGHT(明るさ)つまみ

画面の明るさを調整します。通常はセンタークリック位置で使用します。

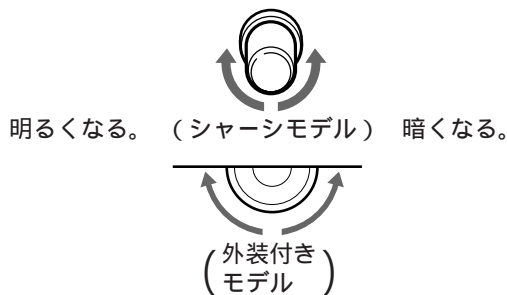

明るくなる。(シャーシモデル) 暗くなる。

6 CONT(コントラスト)つまみ

画面のコントラストを調整します。

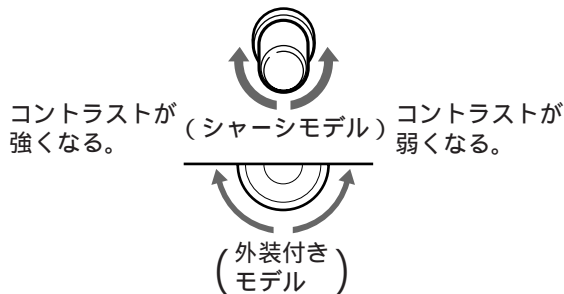

コントラストが強くなる。(シャーシモデル) コントラストが弱くなる。

7 電源ランプ

POWERスイッチをONにすると点灯します。

^{パワー}
8 POWER(電源)スイッチ

裏面のMAINサーキットブレーカーがONのときに押し込むと、画像が現れます。このとき、オートデガウス回路が作動しますので、約5秒間画像が揺れます。もう一度押すと画像が消えます。

裏面

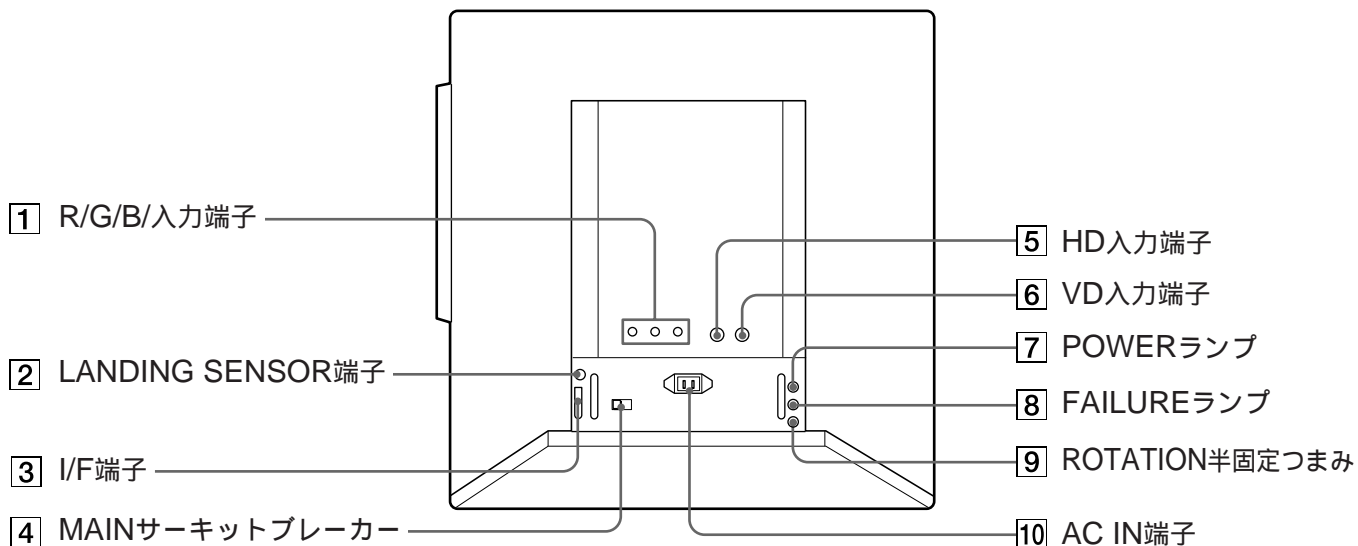

1 R/G/B入力端子 (BNC型)
R (赤)、G (緑)、B (青) の映像信号の入力端子。内部で 50 Ω に終端されています。

2 LANDING SENSOR端子 (8ピン)
ランディングセンサー (DDM-LS10) を接続して、ミスランディング (色むら) を補正するための端子です。

3 I/F端子 (D-sub 15ピン)
画ひずみ、コンバージェンス、色温度などの調整をするとき、このI/F (インターフェース端子) に外部からコントロールするためのコントローラ (DDM-RM10) を接続します。

4 MAINサーキットブレーカー
通常、使用するとき、I側を押し込んでおきます (ON)。



5 HD入力端子 (BNC型)
水平同期信号の入力端子。内部で 75 Ω に終端されています。

6 VD入力端子 (BNC型)
垂直同期信号の入力端子。内部で 75 Ω に終端されています。

7 POWERランプ (緑)
前面のPOWERスイッチをONにすると、点灯します。

8 FAILUREランプ (赤)
回路に異常が生じると点灯します。このランプが点灯したときは、すぐにMAINサーキットブレーカーを切り、お買い上げいただいた営業窓口にご相談ください。

9 ROTATION (回転) 半固定つまみ
画面の回転を調整します。ドライバーなどを使って回してください。

画像が時計回りに回転する。



画像が反時計回りに回転する。

10 AC IN端子
AC電源コンセントに接続します。

1、5、6につなぐ接続ケーブルは二重シールドタイプをご使用ください。

主な仕様

システム 2114本/60Hzノンインターレース、ラスタ走査方式(水平表示時間5.734 μ S)

有効表示画面 498 \times 498mm(幅/高さ)

表示可能画素 2,048ドット(横) \times 2,048ライン(縦)

映像増幅器 周波数帯域 60Hzから300MHz
 \pm 3dB以内

パルス応答: Tr、Tf共1.6ns以下

最大輝度 80cd/m²以上

幾何学ひずみ 全画面で、画面の高さの1%の半径の円以内

受像管 高精細度トリニオンカラー受像管
 0.31mm蛍光体トリオピッチ
 P22蛍光体
 90度偏向
 透過率69%

コンバージェンス

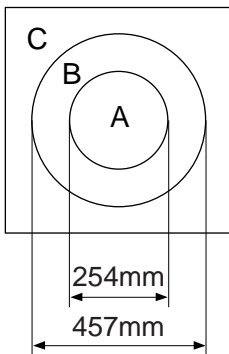

A部: 0.3mm以下
 B部: 0.5mm以下
 C部: 0.7mm以下

入力

映像信号 R.G.B: BNC、0.714Vp-p、正極性(50 終端)

外部同期信号 HD、VD: BNC、TTL負極性(75 終端)

電源 AC100~240V、50~60Hz \pm 10%

消費電力 最大450W(500VA)

その他

動作温度 10 ~ 40

動作湿度 10% ~ 95%

保存温度 -10 ~ 60

保存湿度 5% ~ 95%

最大外形寸法/質量

型名	最大外形寸法(突起部含む) (幅/高さ/奥行き)	質量
DDM-2801CU DDM-2811CU	694 \times 673 \times 760mm	約95kg
DDM-2802CU DDM-2802CNU	690 \times 729 \times 776mm	約103kg

付属品 取扱説明書(1)
 安全のために(1)

仕様および外観は改良のため予告なく変更することがありますが、ご了承ください。

Owner's Record

The model and serial numbers are located at the rear of the unit. Record these numbers in the spaces provided below. Refer to them whenever you call upon your dealer regarding this product.

Model No. _____ Serial No. _____

Table of Contents

WARNING	9
Features	10
Precautions	10
Location and Function of Controls	12
Front panel	12
Rear panel	14
Specifications	15

WARNING

To prevent fire or shock hazard, do not expose the unit to rain or moisture.

For the customers in the USA

Warning-This equipment has been tested and found to comply with the limits for a Class A digital device, pursuant to Part 15 of the FCC Rules. These limits are designed to provide reasonable protection against harmful interference when the equipment is operated in a commercial environment. This equipment generates, uses, and can radiate radio frequency energy and, if not installed and used in accordance with the instruction manual, may cause harmful interference to radio communications. Operation of this equipment in a residential area is likely to cause harmful interference in which case the user will be required to correct the interference at his own expense.

You are cautioned that any changes or modifications not expressly approved in this manual could void your authority to operate this equipment.

The shielded interface cable recommended in this manual must be used with this equipment in order to comply with the limits for a digital device pursuant to Subpart B of Part 15 of FCC Rules.

NOTICE

This notice is applicable for USA/Canada only. If shipped to USA/Canada, install only a UL LISTED/CSA LABELED power supply cord meeting the following specifications:

SPECIFICATIONS

Plug Type	Nema-Plug 5-15p
Cord	Type SVT or SJT, minimum 3 × 18, AWG
Length	Maximum 15 feet
Rating	Minimum 7 A, 125 V

NOTICE

Cette notice s'applique aux Etats-Unis et au Canada uniquement.

Si cet appareil est exporté aux Etats-Unis ou au Canada, utiliser le cordon d'alimentation portant la mention UL LISTED/CSA LABELED et remplissant les conditions suivantes:

SPECIFICATIONS

Type de fiche	Fiche Nema 5-15 broches
Cordon	Type SVT ou SJT, minimum 3 × 18 AWG
Longueur	Maximum 15 pieds
Tension	Minimum 7 A, 125 V



Features

The DDM series is a super-high-resolution graphic display monitor which employs a raster scanning method.

Super high density graphic display

An extremely high resolution 2,048 dots (horizontal) × 2,048 lines (vertical) per frame has been made possible through the development of a 300 MHz band width video amplifier.

20-inch by 20-inch useful screen size

The 32-inch Trinitron picture tube with a 1:1 aspect ratio presents a square picture.

Multi-layer optical coating

This minimizes ambient light reflection.

Precautions

This unit will not operate as a normal TV receiver/monitor.

Power requirement

The monitor operates from single phase power, within the following nominal voltage ranges:

DDM-2801CU/2811CU/2802CU/2802CNU: AC100 - 240V

Destination of each model

DDM-2801CU DDM-2802CU DDM-2802CNU	The northern hemisphere
DDM-2811CU	The southern hemisphere

Safety

- Should any liquid or solid object fall into the cabinet, unplug the unit and have it checked by qualified personnel before operating it any further.
- Unplug the unit from the wall outlet if it is not to be used for a long period of time.

Operating Environment

- Temperature: The air temperature in the immediate surrounding vicinity of an operating monitor, or air temperature within the structure in which it is operating (for example within a console), is likely to be greater than the average ambient room temperature. It is important, therefore, when installing the monitor, to ensure that the air temperature in this operating environment of the monitor does not exceed the maximum allowable temperature limit of 40 degrees Celsius.
- Air Flow: The level of air flow required for safe operation of the monitor must not be compromised or reduced in any way by the condition of its operating environment.

Installation

- Allow adequate air circulation to prevent internal heat build-up. Do not place the unit on surfaces such as rugs, blankets or near curtains which might block the ventilation holes.
- Do not install the unit in a location near heat sources such as radiators or air ducts, or in a place subject to direct sunlight, excessive dust, moisture, mechanical vibration, or shock.

Transportation

- Do not throw away the original carton and packing materials. They make an ideal container in which to transport the unit.
When shipping, repack the unit as illustrated on the carton.
- When carrying, handle with care so as not to expose the unit to shock, especially to the picture tube.

If you have any questions or problems about this unit, consult your Sony representative.

This instruction manual covers the following models.

Chassis model

DDM-2801CU/DDM-2811CU

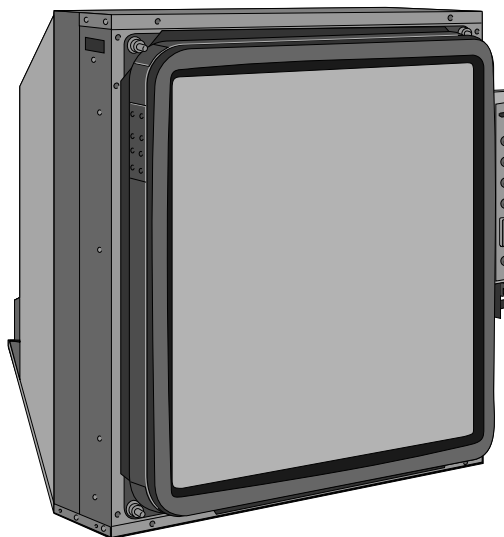

Bezel and cabinet (B/C) model

DDM-2802CU/DDM-2802CNU

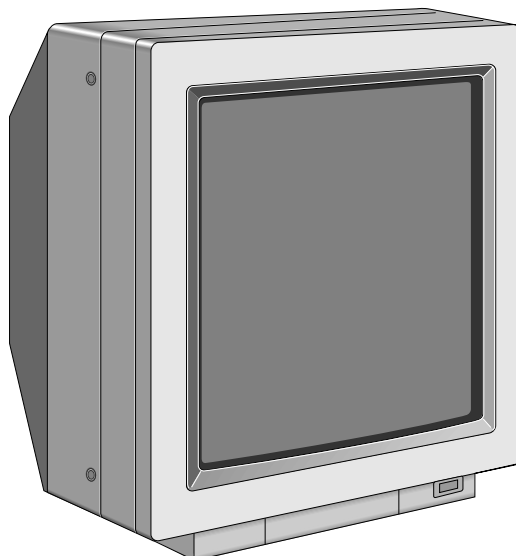

Location and Function of Controls

Front panel

DDM-2801CU/DDM-2811CU

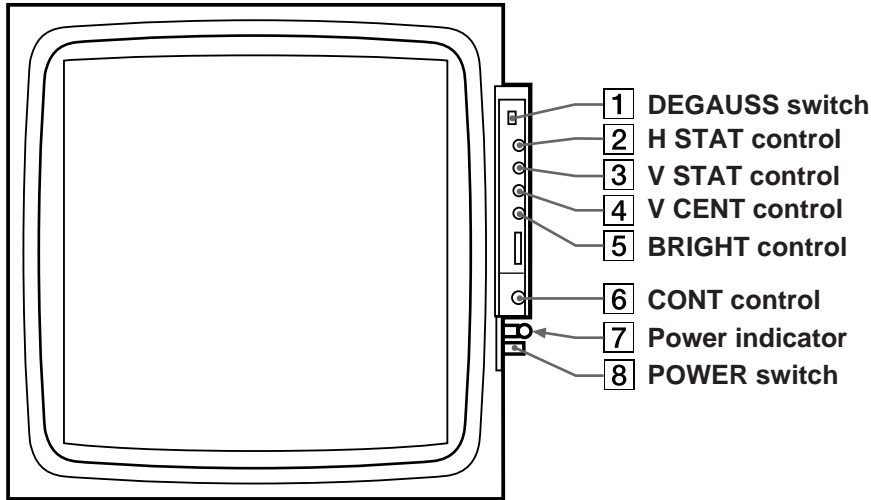

DDM-2802CU/DDM-2802CNU

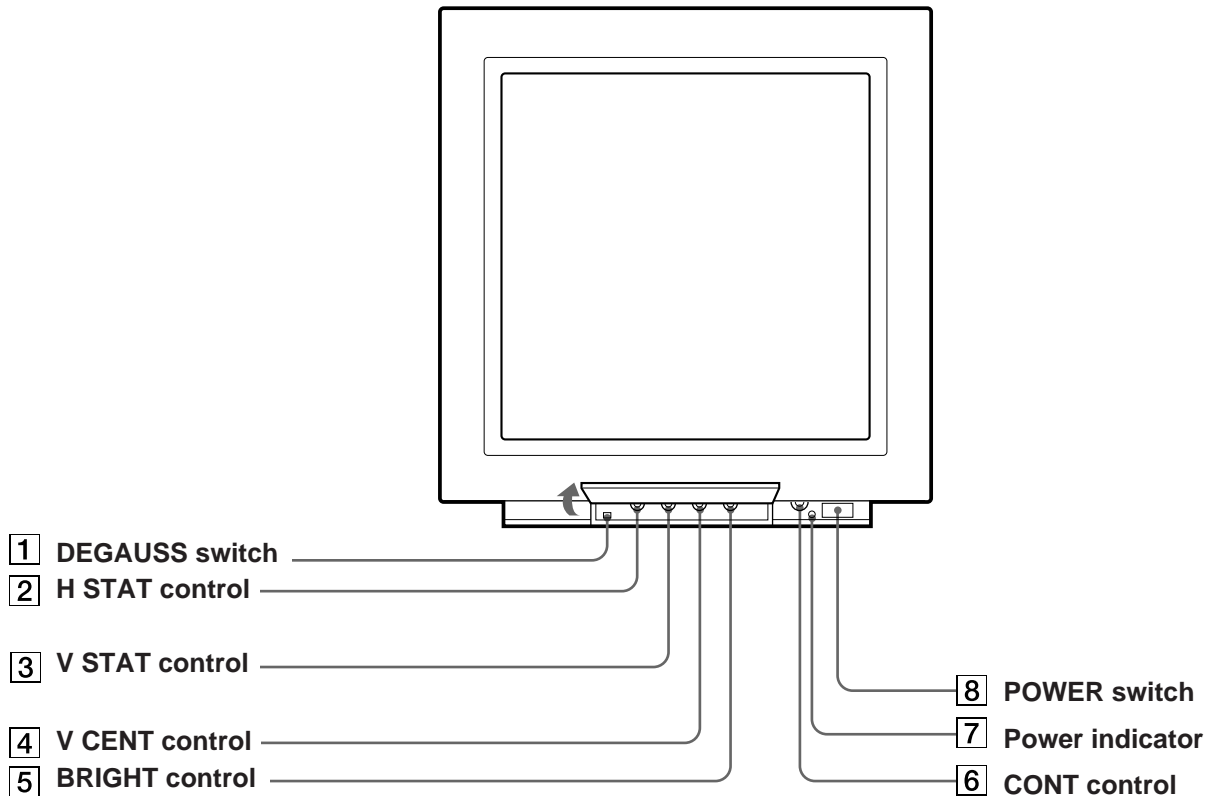

1 DEGAUSS switch

This switch demagnetizes the screen. Momentarily press this switch with the power turned on. **Wait for 5 minutes or more** before activating the switch again.

2 H STAT control

This control adjusts the convergence at the center of the screen, so that the vertical red and blue lines converge with the green line.

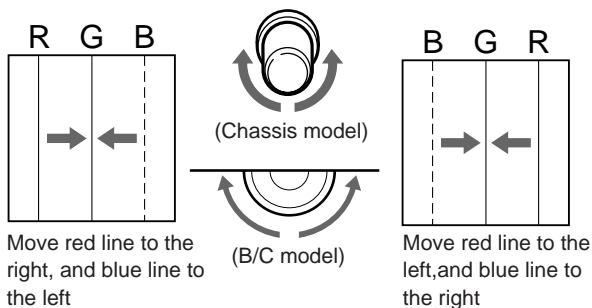

3 V STAT control

This control adjusts the convergence at the center of the screen, so that the horizontal red and blue lines converge with the green line.

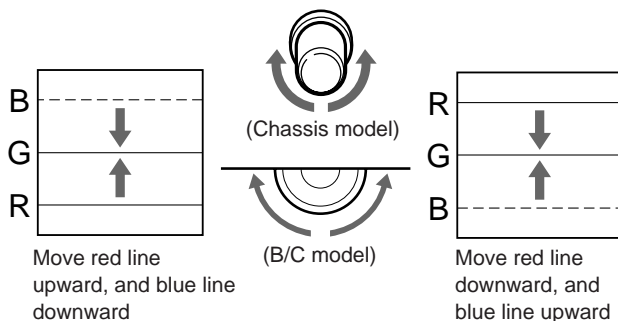

4 V CENT control

This control adjusts the vertical position of the picture.

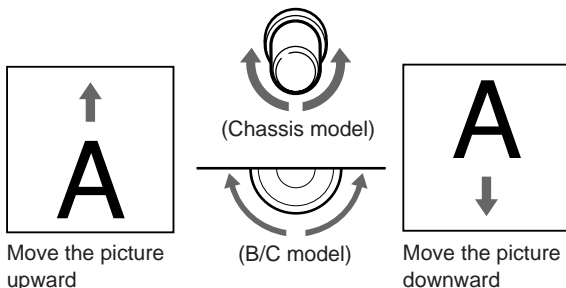

5 BRIGHT control

This control adjusts the picture brightness. Normally set the control at the center detent position.

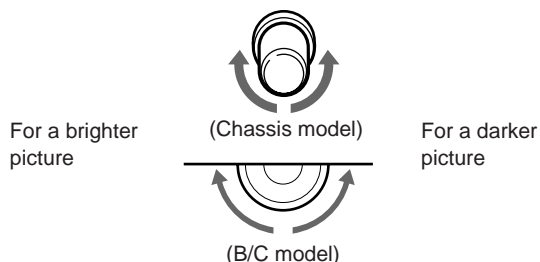

6 CONT control

This control adjusts the picture contrast.

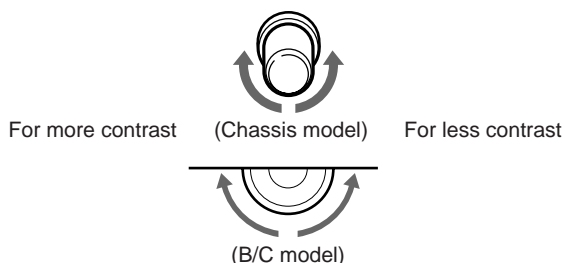

7 Power indicator

This indicator lights when the POWER switch is turned on.

8 POWER switch

When the MAIN circuit breaker on the rear panel is turned on, press the POWER switch to turn on the display. At this time, automatic degaussing will be activated causing the picture to shake for about 5 seconds. To turn off the display, press the POWER switch again.

Location and Function of Controls

Rear panel

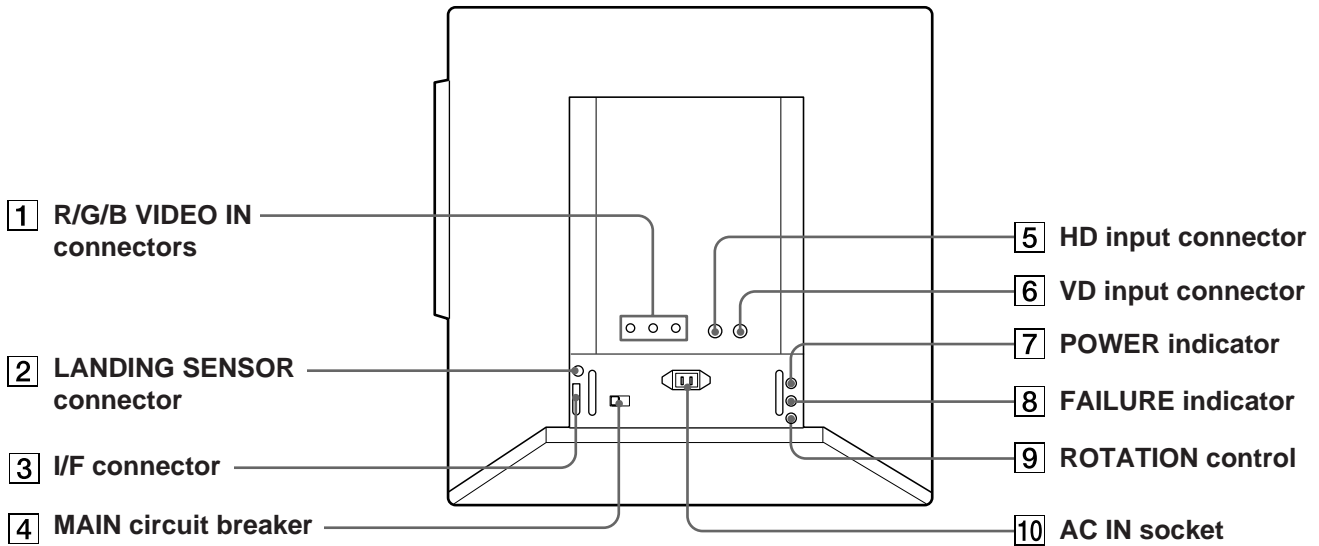

1 R/G/B VIDEO IN connectors (BNC type)

These connectors are used for inputting the R (red), G (green) and B (blue) signals. The connectors are terminated at 50 ohms.

2 LANDING SENSOR connector (8 pin)

This connector is used when adjusting uneven color by connecting the optional landing sensor DDM-LS10.

3 I/F connector (D-sub 15 pin)

This I/F (interface) connector is used when externally adjusting distortion, convergence, color temperature, etc. by connecting the optional Remote controller DDM-RM10.

4 MAIN circuit breaker

Set this circuit breaker to the I (on) position when using this unit.



5 HD input connector (BNC type)

This connector is used for inputting horizontal drive pulses (HD). The connector is terminated at 75 ohms.

6 VD input connector (BNC type)

This connector is used for inputting vertical drive pulses (VD). The connector is terminated at 75 ohms.

7 POWER indicator (green)

This indicator lights when the POWER switch on the front panel is turned on.

8 FAILURE indicator (red)

This indicator lights when the circuits inside the unit are not functioning correctly. Should this lamp light up, turn off the MAIN circuit breaker and consult Sony representative.

9 ROTATION CONTROL

This control adjusts the picture rotation. Use a screwdriver etc. to turn the control.

Rotate the picture clockwise



Rotate the picture counterclockwise

10 AC IN socket

Connect an AC power cord here.

Note

When connecting to **1**, **5** and **6**, use a double-shielded coaxial cable.

Specifications

System	2,114 lines, 60 Hz non-interlaced, Raster scanning system (Horizontal display time 5.734 μ S)
Picture size	498 (w) \times 498 (h) mm (19.6 \times 19.6 inches)
Addressable pixels	2,048 dots (H) \times 2,048 lines (V)
Video amplifier	Band width; 60 Hz to 300 MHz \pm 3 dB Pulse rise/fall time: 1.6 ns or less
Maximum brightness	More than 80 cd/m ² (at screen center)
Geometric distortion	Within the area of a circle whose radius equals 1% of the picture height at all area of the picture.
Picture tube	Super fine-pitch Trinitron color tube 0.31 mm phosphor trio pitch P22 phosphor 90 degree deflection 69% total optical transmission
Convergence	Zone A: 0.3 mm (0.013 inch) Zone B: 0.5 mm (0.020 inch) Zone C: 0.7 mm (0.030 inch)

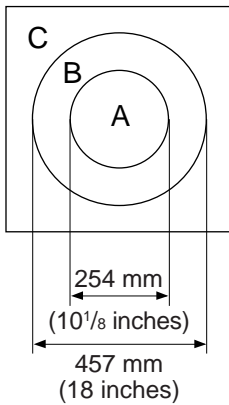

Inputs	
Video inputs R.G.B:	BNC, 50 ohms terminated 0.714 Vp-p, positive
Sync inputs HD, VD:	BNC, 75 ohms terminated TTL, negative
Power requirements	AC 100 to 240 V, 50 – 60 Hz \pm 10%
Power consumption	Maximum 450 W (500 VA)

Others

Operating temperature	10°C to 40°C (47°F to 104°F)
Operating humidity	10% to 95%
Storage temperature	-10°C to 60°C (17°F to 140°F)
Storage humidity	5% to 95%
Dimensions and Mass	

Model	Dimensions including projecting parts (w/h/d)	Mass
DDM-2801CU DDM-2811CU	Approx. 694 \times 673 \times 760 mm (27 ³ / ₈ \times 26 ¹ / ₂ \times 30 inches)	Approx. 95 kg (210 lb)
DDM-2802CU DDM-2802CNU	Approx. 690 \times 729 \times 776 mm (27 ¹ / ₄ \times 28 ³ / ₄ \times 30 ⁵ / ₈ inches)	Approx. 103 kg (227 lb)

Accessories Operating instructions (1)

Design and specifications are subject to change without notice.

Avertissement

Afin d'éviter tout risque d'incendie ou d'électrocution, ne pas exposer cet appareil à la pluie ou à l'humidité.

Afin d'écartier tout risque d'électrocution, garder le coffret fermé. Ne confier l'entretien de l'appareil qu'à un personnel qualifié.

Caractéristiques

Les appareils de la série DDM sont des moniteurs à affichage de donnée couleur de très haute résolution qui utilisent une méthode de balayage par quadrillage.

Écran graphique à super haute densité

La définition extrêmement élevée de 2048 points horizontaux par 2048 lignes verticales par trame est obtenue grâce au développement d'un amplificateur vidéo à bande passante de 300 MHz.

Dimension d'écran utilisable de 20 × 20 pouces

Le tube image Trinitron de 32 pouces au format d'image 1:1 présente une image carrée.

Revêtement optique multicouche

Il diminue les réflexions de la lumière ambiante.

Table des matières

Caractéristiques	16
Précautions	16
Emplacement et fonction des commandes	18
Panneau frontal	18
Panneau arrière	20
Spécifications	21

Précautions

Cet appareil ne fonctionnera pas comme récepteur/moniteur de télévision ordinaire.

Puissance de raccordement

Le moniteur fonctionne par alimentation à phase unique, dans les plages de tension nominale suivantes:
DDM-2801CU/2811CU/2802CU/2802CNU: CA 100 - 240 V.

Destination de chaque modèle

DDM-2801CU DDM-2802CU DDM-2802CNU	Hémisphère Nord
DDM-2811CU	Hémisphère Sud

Sécurité

- Si un solide ou liquide tombait à l'intérieur du coffret, débrancher l'appareil et le faire vérifier par un réparateur qualifié avant de le remettre en service.
- Débrancher l'appareil du secteur s'il ne doit pas être utilisé pendant une période prolongée.

Environnement d'exploitation

- Température: La température de l'air aux alentours immédiats d'un moniteur allumé, ou la température de l'air à l'intérieur de la structure dans laquelle il fonctionne (dans une console par exemple), est susceptible d'être plus élevée que la température ambiante de la pièce. C'est pourquoi il est important, lors de l'installation du moniteur, de veiller à ce que la température de l'air dans l'environnement d'exploitation du moniteur ne dépasse pas la limite de température maximale acceptable de 40°C.
- Flux d'air: Le niveau de flux d'air requis pour un fonctionnement en toute sécurité du moniteur ne doit pas être remis en question ou réduit quelle que soit la situation de l'environnement d'exploitation.

Installation

- Prévoir une circulation d'air adéquate pour éviter une surchauffe à l'intérieur de l'appareil. Ne pas placer l'appareil sur des surfaces telles que les tapis, couvertures, ou à proximité de rideaux, qui risqueraient d'obstruer les fentes d'aération.
- Ne pas placer l'appareil près de sources de chaleur telles radiateurs ou conduits d'aération, ou dans des endroits soumis au rayonnement solaire direct, à la poussière ou l'humidité excessives, des vibrations mécaniques ou des chocs.

Transport

- Ne pas jeter le carton et les matériaux d'emballage. Ils seront très utiles pour déplacer l'appareil. Lors du transport de l'appareil, le remballer comme illustré sur le carton.
- Lors de son transport, procéder avec précaution pour éviter d'exposer l'appareil, et surtout le tube image, à des chocs.

Pour toute question ou en cas de problèmes relatifs à cet appareil, s'adresser à un représentant Sony.

Ce mode d'emploi couvre les modèles suivants.

Modèle châssis

DDM-2801CU/DDM-2811CU

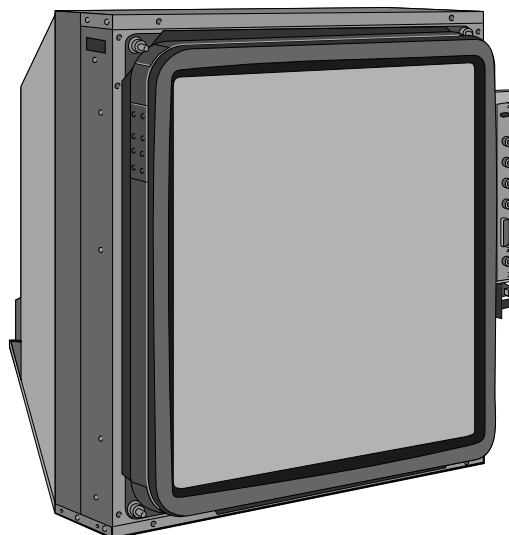

Modèle Bezel et coffret (B/C)

DDM-2802CU/DDM-2802CNU

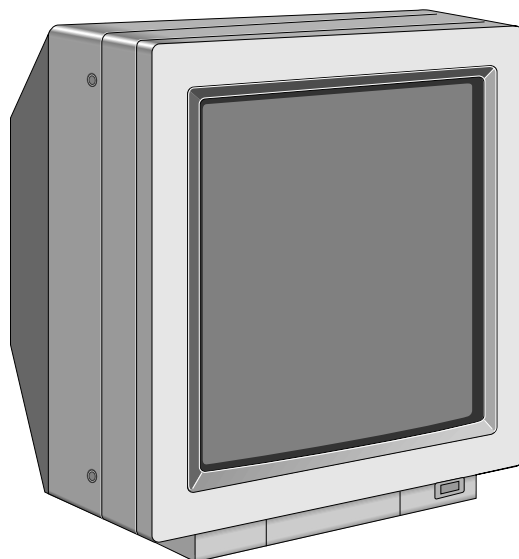

Emplacement et fonction des commandes

Panneau frontal

DDM-2801CU/DDM-2811CU

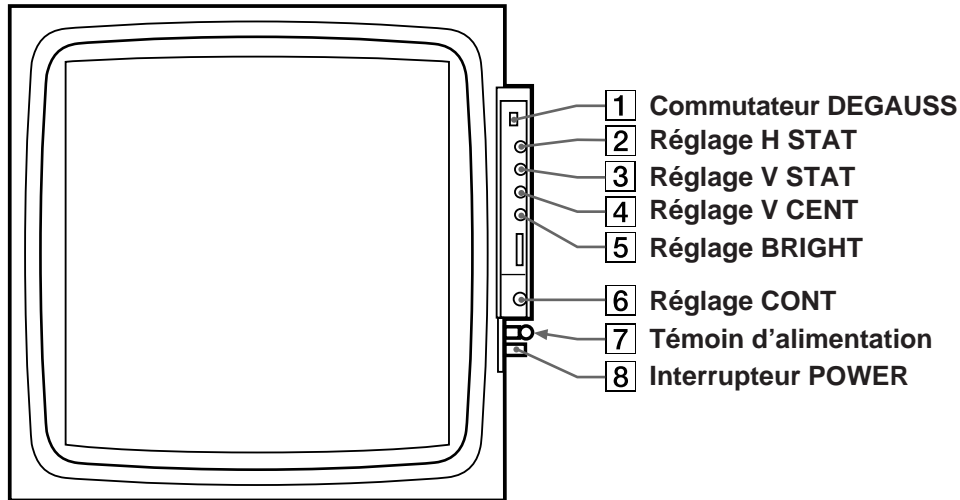

DDM-2802CU/DDM-2802CNU

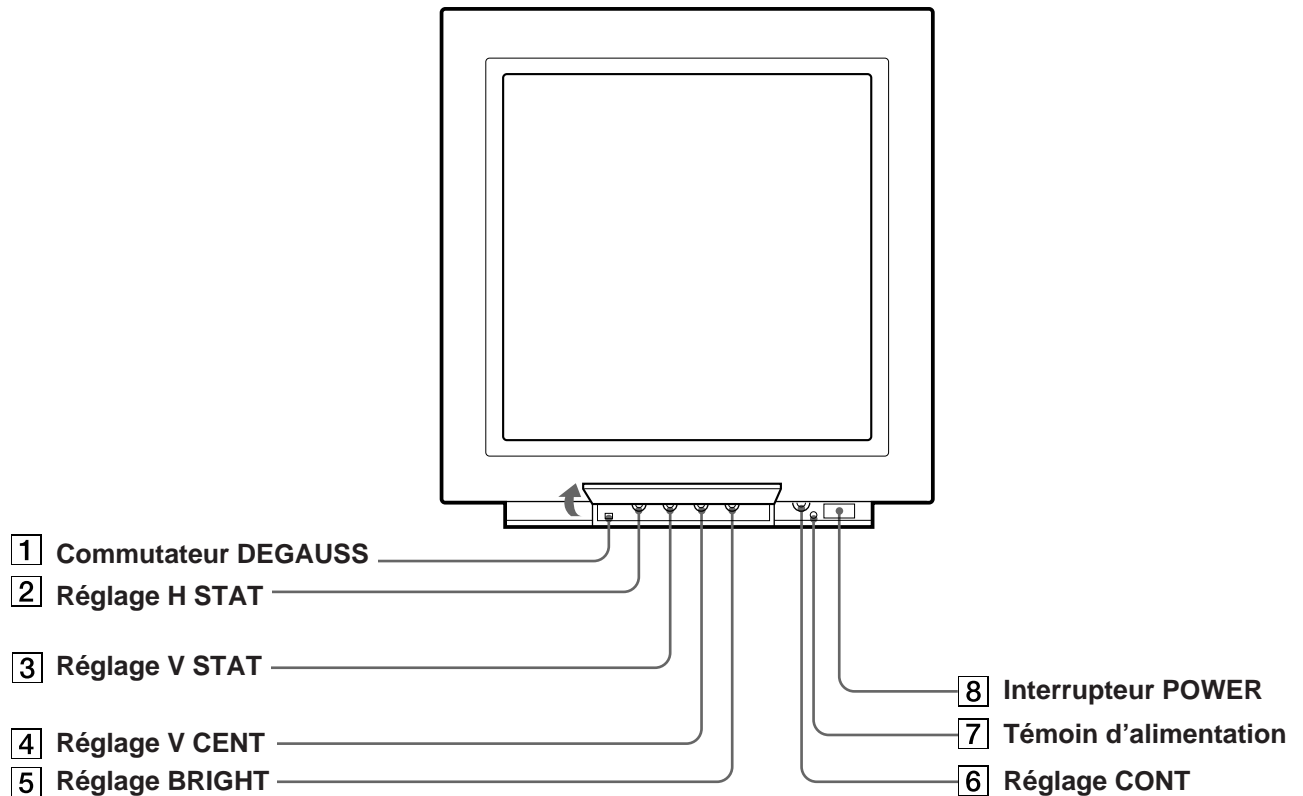

1 Commutateur DEGAUSS

Pour démagnétiser l'écran, appuyer momentanément sur ce commutateur lorsque l'appareil est sous tension.
Attendre 5 minutes ou plus avant d'activer de nouveau le commutateur.

2 Réglage H STAT

Régler la convergence au centre de l'écran de façon que les lignes verticales rouge et bleue convergent sur la ligne verte.

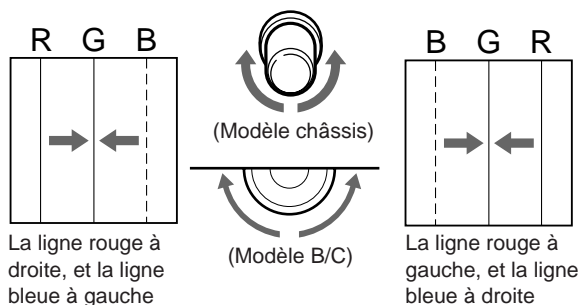

3 Réglage V STAT

Régler la convergence au centre de l'écran de façon que les lignes horizontales rouge et bleue convergent sur la ligne verte.

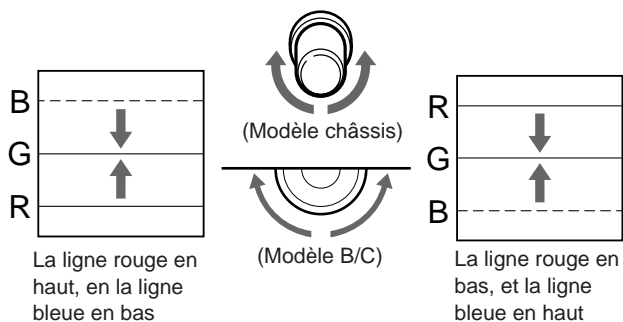

4 Réglage V CENT

Sert à régler la position verticale de l'image.

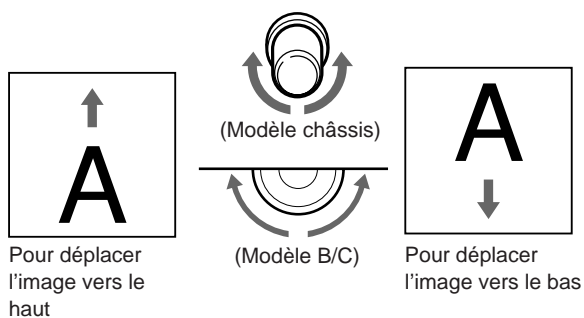

5 Réglage BRIGHT

Sert à régler la luminosité de l'image. Normalement, le laisser sur la position de butée centrale.

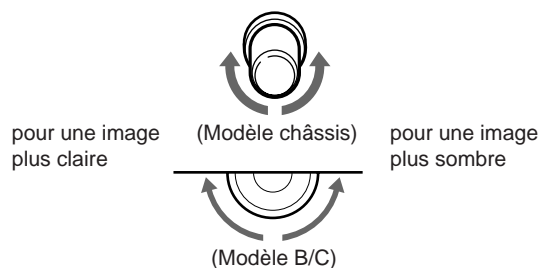

6 Réglage CONT

Sert à régler le contraste de l'image.

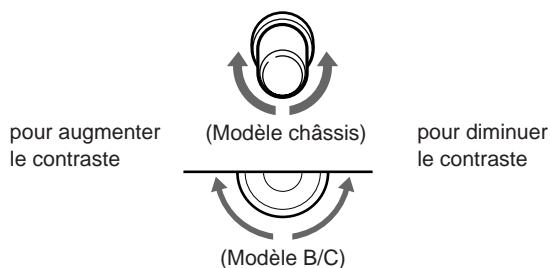

7 Témoin d'alimentation

S'allume lorsque l'appareil est sous tension.

8 Interrupteur POWER

Lorsque le disjoncteur principal MAIN du panneau arrière est enclenché, appuyer sur l'interrupteur POWER pour allumer la console de visualisation. A ce moment, la démagnétisation automatique sera activée et l'image va trembler pendant environ 5 secondes. Pour éteindre la console de visualisation, appuyer de nouveau sur l'interrupteur POWER.

Emplacement et fonction des commandes

Panneau arrière

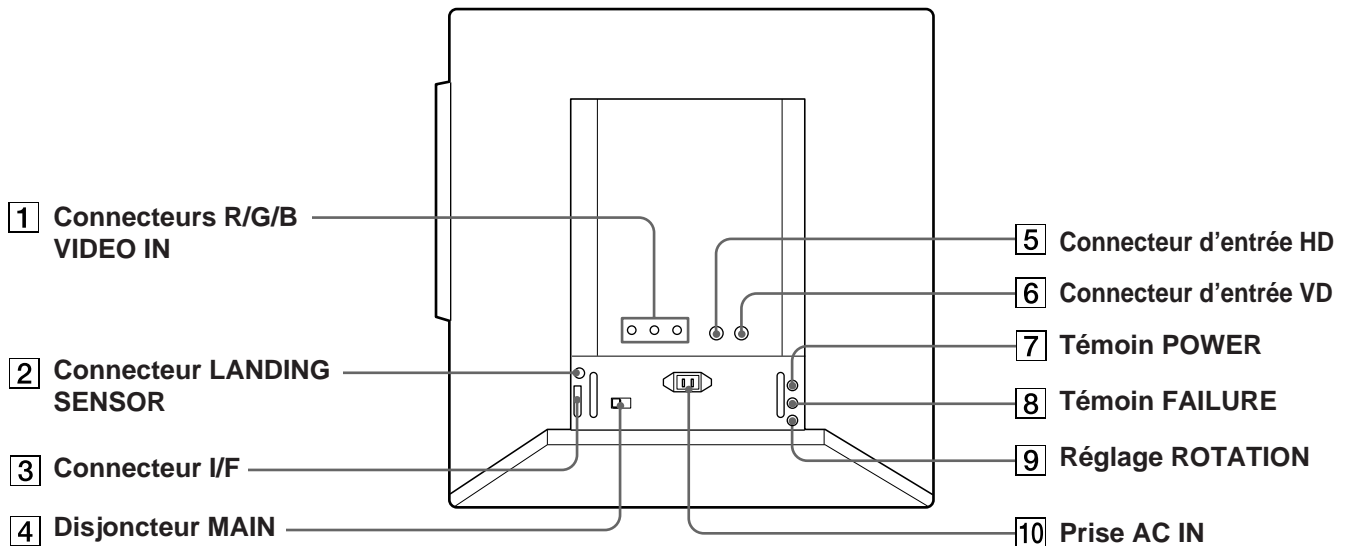

1 Connecteurs R/G/B VIDEO IN (type BNC)
Servent à entrer les signaux rouges (R), verts (G) et bleus (B). La borne des connecteurs est de 50 ohms.

2 Connecteur LANDING SENSOR (8 broches)
Ce connecteur s'emploie lors du réglage de couleurs inégales par raccordement du capteur d'orientation cardinale, le DDM-LS10, disponible en option.

3 Connecteur I/F (D-sub à 15 broches)
Ce connecteur I/F (interface) est utilisé pour ajuster la distorsion, la convergence, la température de couleur, etc, de l'extérieur en raccordant la télécommande, DDM-RM10, disponible en option.

4 Disjoncteur MAIN
Laisser ce disjoncteur enfoncé du côté I (en service) pendant l'utilisation de cet appareil.

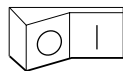

5 Connecteur d'entrée HD (type BNC)
Sert à entrer les impulsions d'entraînement horizontal. La borne du connecteur est de 75 ohms.

6 Connecteur d'entrée VD (type BNC)
Sert à entrer les impulsions d'entraînement vertical. La borne du connecteur est de 75 ohms.

7 Témoin POWER (vert)
S'allume lorsque l'interrupteur d'alimentation (POWER) du panneau frontal est allumé.

8 Témoin FAILURE (rouge)
S'allume lorsque les circuits à l'intérieur de l'appareil ne fonctionnent pas correctement. Si ce témoin venait à s'allumer, désactiver le disjoncteur MAIN et consulter le représentant Sony.

9 Réglage ROTATION
Sert à régler la rotation de l'image. Utiliser un tournevis, ou autre, pour tourner la commande.

Faites pivoter l'image dans le sens horaire.



Faites pivoter l'image dans le sens antihoraire.

10 Prise AC IN
Raccorder le cordon d'alimentation secteur à cette prise.

Remarque

Lors du raccordement à **1**, **5**, et **6**, utiliser un câble coaxial à double blindage.

Spécifications

Système	2114 lignes, 60 Hz non entrelacé, système de balayage par quadrillage (Temps d'affichage horizontal 5,734 μ s)
Dimensions de l'image	498 (l) \times 498 (h) mm (19,6 \times 19,6 pouces)
Pixels adressables	2.048 points (H) \times 2.048 lignes (V)
Amplificateur vidéo	Largeur passante: 60 Hz – 300 MHz \pm 3 dB Temps de montée/descente de l'impulsion: 1,6 ns ou moins
Luminosité maximale	Plus de 80 cd/m ² (au centre de l'écran)
Distorsion géométrique	Dans la zone d'un cercle dont le diamètre est égal à 1% de la hauteur de l'image recouvrant toute la zone de l'image.
Tube image	Tube couleur Trinitron à pas de quadrillage super fin Pas de 0,31 mm par paquet de trois luminophores Luminophore P22 Déflexion de 90 degrés Transmission optique totale de 69%
Convergence	Zone A: 0,3 mm (0,013 pouce) Zone B: 0,5 mm (0,020 pouce) Zone C: 0,7 mm (0,030 pouce)

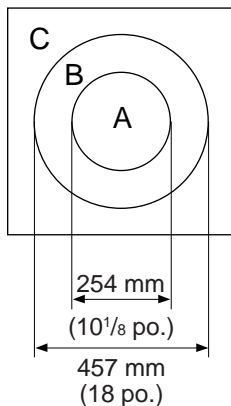

Entrées	
Entrées vidéo	R.G.B: BNC à borne de 50 ohms 0,714 Vc-c, positive
Entrées de synchronisation	HD, VD: BNC à borne de 75 ohms TTL, négative
Puissances de raccordement	100 à 240 V CA, 50 – 60 Hz \pm 10%
Consommation	Maxi. 450 W (500 VA)

Autres spécifications

Température d'utilisation	10°C à 40°C (47°F à 104°F)
Humidité ambiante	10% à 95%
Température de stockage	-10°C à 60°C (17°F à 140°F)
Humidité de stockage	5% à 95%
Dimensions et poids	

Pour les modèles	Dimensions hors tout (l/h/p)	Poids
DDM-2801CU DDM-2811CU	Env. 694 \times 673 \times 760 mm (27 ³ / ₈ \times 26 ¹ / ₂ \times 30 pouces)	Env. 95 kg (210 livres)
DDM-2802CU DDM-2802CNU	Env. 690 \times 729 \times 776 mm (27 ¹ / ₄ \times 28 ³ / ₄ \times 30 ⁵ / ₈ pouces)	Env. 103 kg (227 livres)

Accessoire Mode d'emploi (1)

La conception et les spécifications sont modifiables sans préavis.

Vorsicht

Um Feuergefahr und die Gefahr eines elektrischen Schlages zu vermeiden, darf das Gerät weder Regen noch Feuchtigkeit ausgesetzt werden.

Um einen elektrischen Schlag zu vermeiden, darf das Gehäuse nicht geöffnet werden. Überlassen Sie Wartungsarbeiten stets nur einem Fachmann.

Dieses Gerät ist nur für den Gebrauch in Gewerbe und Leichtindustrie bestimmt. Es entspricht der Klasse A, es erfüllt nicht die Grenzwerte der Klasse B. In Deutschland muß der Erwerber eine spezielle Betriebserlaubnis bei der zuständigen Außenstelle des BAPT beantragen, um dieses Gerät betreiben zu dürfen.

EN55022/1987 Klasse A
EN50082-1/1992
EN60555-2/1987

Achtung bei der Netzverbindung

- Verwenden Sie das mitgelieferte Netzkabel.

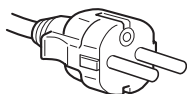

für 220 bis 240 V Wechselstrom

- Warten Sie nach dem Ausschalten des Geräts mindestens 30 Sekunden, bevor Sie das Netzkabel lösen. In dieser Zeit kann sich die statische Elektrizität auf der Oberfläche der Kathodenstrahlröhre entladen.
- Nach dem Einschalten wird die Kathodenstrahlröhre für ca. 5 Sekunden entmagnetisiert. Dadurch wird ein starkes magnetisches Feld um den Metallrand der Röhre erzeugt, das Daten auf Magnetbändern oder Disketten, die sich in der Nähe befinden, beschädigen könnte. Bitte platzieren Sie daher keine magnetischen Aufzeichnungsgeräte und Bänder/Disketten in unmittelbarer Nähe.

Besondere Merkmale

Der Grafikmonitor DDM mit Rasterabtastung zeichnet sich durch eine äußerst hohe Auflösung aus.

Hochauflösende graphische Darstellung

Dank des Videoverstärkers mit einer Bandbreite von 300 MHz erreicht der Monitor eine extrem hohe Auflösung von 2.048 Punkten (horizontal) × 2.048 Linien (vertikal) pro Vollbild.

Nutzbare Bildschirmgröße von 20 × 20 Zoll

Die 32-Zoll-Trinitron-Bildröhre liefert ein quadratisches Bild mit einem Bildseitenverhältnis von 1:1.

Mehrlagige optische Beschichtung

Reflexionen von Umgebungslicht werden minimiert.

Inhaltsverzeichnis

Besondere Merkmale	22
Zur besonderen Beachtung	22
Lage und Funktion der Bedienungselemente	24
Vorderseite	24
Rückseite	26
Technische Daten	27

Zur besonderen Beachtung

Dieses Gerät kann nicht als normales TV-Gerät/Monitor verwendet werden.

Betriebsspannung

Der Monitor arbeitet mit einer Einphasenstromversorgung, und zwar innerhalb der folgenden Nennspannungsbereiche: DDM-2801CU/2811CU/2802CU/2802CNU: 100 - 240 V Wechselstrom.

Bestimmungsgebiet der einzelnen Modelle

DDM-2801CU DDM-2802CU DDM-2802CNU	Nördliche Hemisphäre
DDM-2811CU	Südliche Hemisphäre

Zur Sicherheit

- Sollte Flüssigkeit oder ein fester Gegenstand in das Geräteinnere gelangen, trennen Sie das Gerät vom Netz, und lassen Sie es von einem Fachmann überprüfen, bevor Sie es weiterverwenden.
- Bei längerer Nichtverwendung des Gerätes trennen Sie es von der Wandsteckdose ab.

Betriebsumgebung

- Temperatur : Die Lufttemperatur in unmittelbarer Nähe eines Monitors im Betriebszustand, oder die Lufttemperatur innerhalb eines Gebäudes, in dem er betrieben wird (z.B. in einer Konsole), wird wahrscheinlich höher sein als die durchschnittliche Zimmertemperatur seiner Umgebung. Es ist daher wichtig bei der Installation des Monitors sicherzustellen, daß die Lufttemperatur in der Betriebsumgebung des Monitors nicht die maximal erlaubte Temperatur von 40 Grad Celsius überschreitet.
- Luftzirkulation : Das Niveau der benötigten Luftzirkulation zum sicheren Betrieb eines Monitors, darf nicht durch Bedingungen oder Verhältnisse seiner Betriebsumgebung beeinträchtigt oder reduziert werden.

Zur Aufstellung

- Achten Sie auf ausreichende Luftzirkulation, um einen internen Hitzestau zu vermeiden. Stellen Sie das Gerät nicht auf weichen Unterlagen (Teppichen, Decken usw.) und auch nicht in der Nähe von Wandbehängen Gardinen usw. auf, da sonst die Ventilationsöffnungen blockiert werden können.
- Stellen Sie das Gerät nicht in der Nähe von Wärmequellen wie Heizungen und Warmluftauslässen auf, und schützen Sie es vor direktem Sonnenlicht, übermäßigem Staub, Feuchtigkeit, Vibrationen und Stößen.

Zum Transport

- Werfen Sie den Karton und das Verpackungsmaterial nicht weg. Sie sind ideal für den Transport des Monitors geeignet. Wenn Sie das Gerät transportieren müssen, verpacken Sie es, wie auf dem Karton abgebildet.
- Achten Sie bei einem Transport unbedingt darauf, daß der Monitor, besonders die Bildröhre, keinen Stößen ausgesetzt wird.

Bei weiterführenden Fragen und Problemen bezüglich dieses Gerätes wenden Sie sich an Ihre Sony-Niederlassung.

Diese Bedienungsanleitung behandelt die folgenden Modelle.

Chassis-Modell

DDM-2801CU/DDM-2811CU

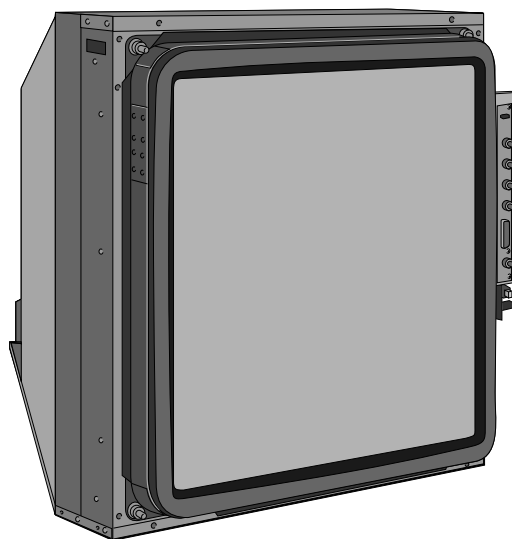

Einbau- und Gehäuse-Modell (B/C)-Modell

DDM-2802CU/DDM-2802CNU

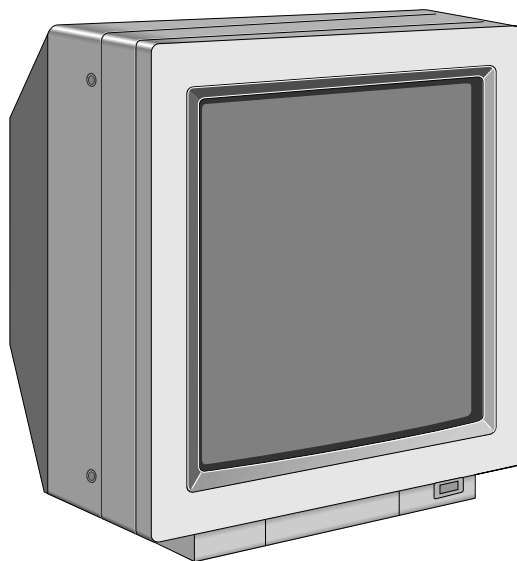

Lage und Funktion der Bedienungselemente

Vorderseite

DDM-2801CU/DDM-2811CU

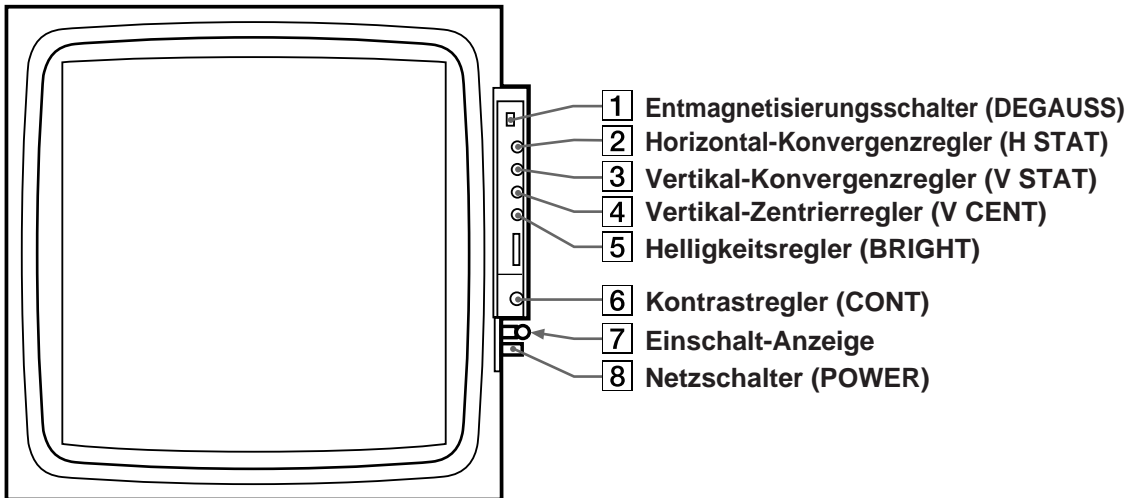

DDM-2802CU/DDM-2802CNU

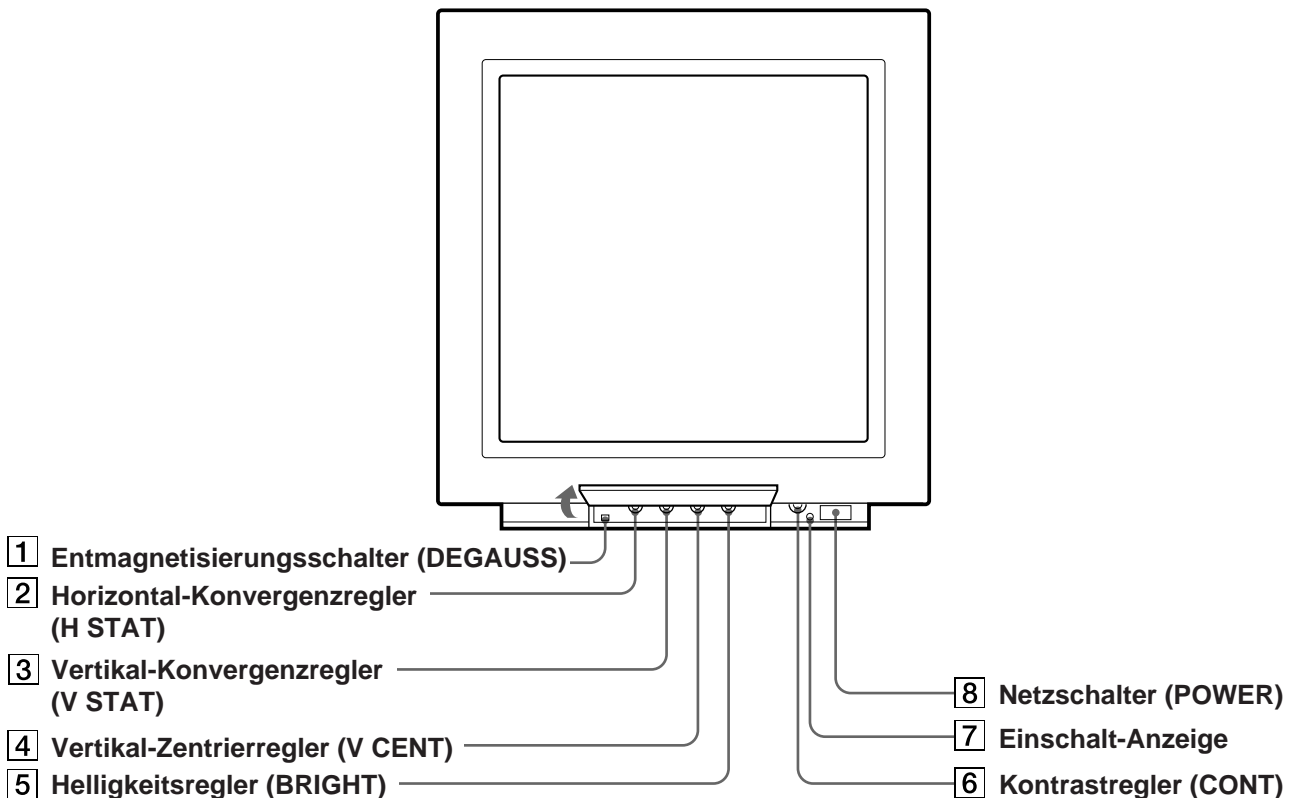

1 Entmagnetisierungsschalter (DEGAUSS)

Zum Entmagnetisieren des Bildschirms: Diesen Schalter bei eingeschaltetem Gerät kurz drücken, dann **mindestens fünf Minuten warten** und erneut drücken.

2 Horizontal-Konvergenzregler (H STAT)

Die Konvergenzeinstellung ist so vorzunehmen, daß die vertikale rote und blaue Linie in der Bildschirmmitte mit der grünen Linie zusammenfällt.

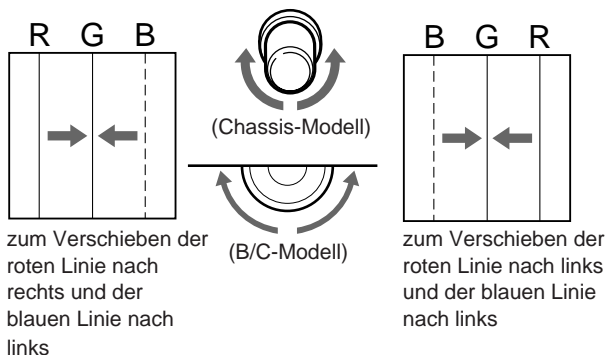

zum Verschieben der roten Linie nach rechts und der blauen Linie nach links

zum Verschieben der roten Linie nach links und der blauen Linie nach rechts

3 Vertikal-Konvergenzregler (V STAT)

Die Konvergenzeinstellung ist so vorzunehmen, daß die horizontale rote und blaue Linie in der Bildschirmmitte mit der grünen Linie zusammenfällt.

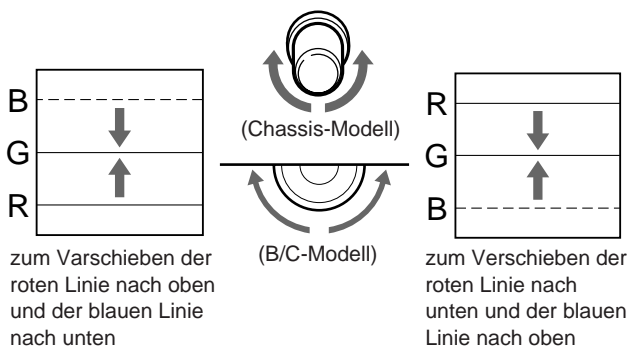

zum Verschieben der roten Linie nach oben und der blauen Linie nach unten

zum Verschieben der roten Linie nach unten und der blauen Linie nach oben

4 Vertikal-Zentrierregler (V CENT)

Zur Einstufung der vertikalen Bildposition

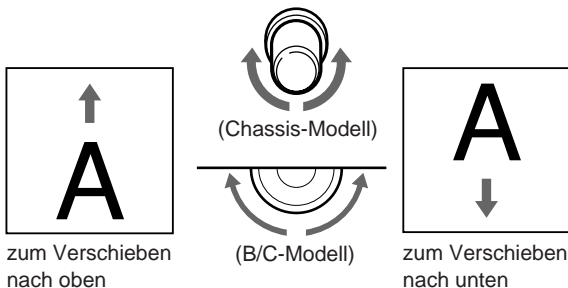

zum Verschieben nach oben

zum Verschieben nach unten

5 Helligkeitsregler (BRIGHT)

Zur Einstellung der Bildhelligkeit. Normalerweise sollte dieser Regler in der einrastenden Mittelposition stehen.

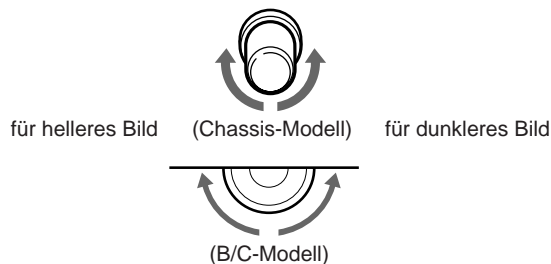

für helleres Bild

(Chassis-Modell)

für dunkleres Bild

(B/C-Modell)

6 Kontrastregler (CONT)

Zur Einstellung des Bildkontrastes

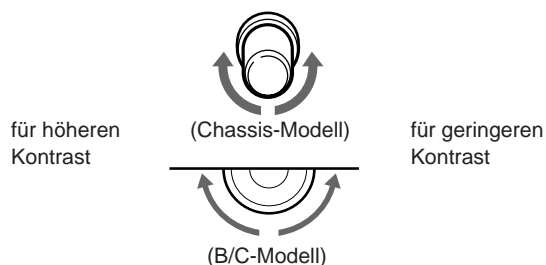

für höheren Kontrast

(Chassis-Modell)

für geringeren Kontrast

(B/C-Modell)

7 Einschalt-Anzeige

Leuchtet bei eingeschaltetem POWER-Schalter auf.

8 Netzschalter (POWER)

Wenn der MAIN-Schalter an der Rückseite eingeschaltet ist, kann das Gerät am POWER-Schalter ein- und ausgeschaltet werden. Beim Einschalten wird automatisch eine Entmagnetisierung ausgeführt, wobei das Bild ca. fünf Sekunden lang zittert.

Lage und Funktion der Bedienungselemente

Rückseite

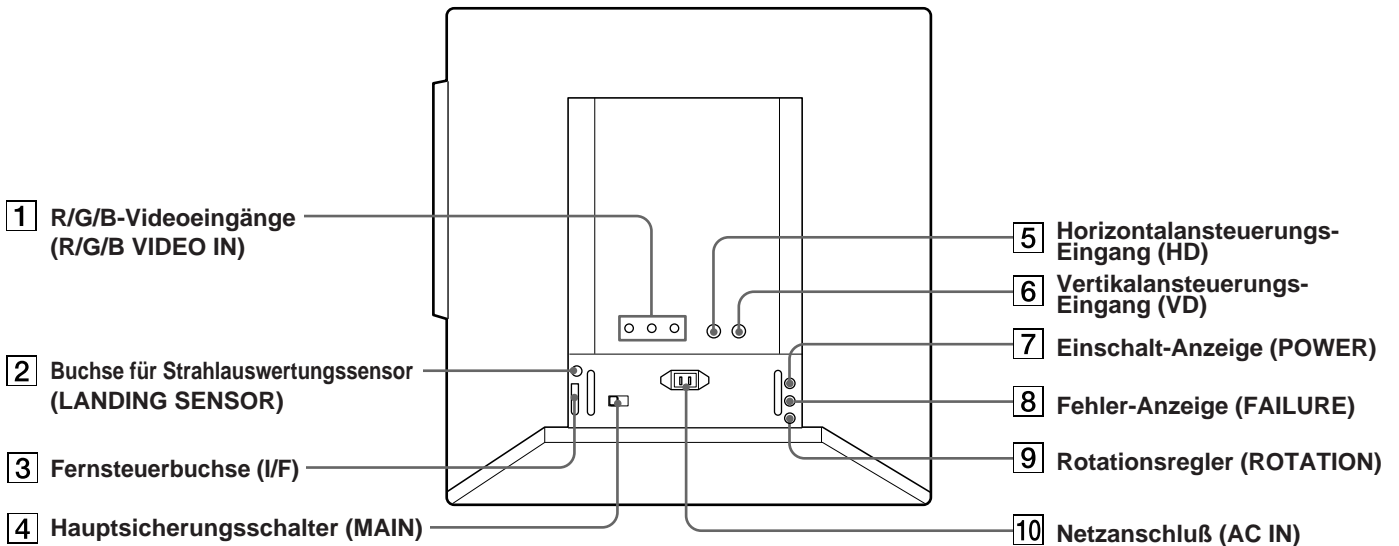

1 R/G/B-Videoeingänge (R/G/B VIDEO IN) (BNC-Buchse)

Zur Zuleitung der Rot-, Grün- und Blau-Signale. Die Buchsen besitzen eine Impedanz von 50 Ohm.

2 Buchse für Strahlwertungssensor (LANDING SENSOR) (8pol)

Zur Einjustierung einer gleichmäßigen Farbverteilung kann hier ein Strahlwertungssensor DDM-LS10 angeschlossen werden.

3 Fernsteuerbuchse (I/F) (D-Sub 15pol)

Zum Anschluß der getrennt erhältlichen Steuereinheit DDM-RM10, die eine Einstellung von Bildgeometrie, Konvergenz, Farbtemperatur usw. ermöglicht.

4 Hauptsicherungsschalter (MAIN)

Lassen Sie den Schalter während der Verwendung dieses Gerätes in der gedrückten (I) Position.



5 Horizontalansteuerungs-Eingang (HD) (BNC-Buchse)

Zur Zuleitung des Horizontalsteuerimpulses. Der Eingang besitzt eine Impedanz von 75 Ohm.

6 Vertikalsteuerungs-Eingang (VD) (BNC-Buchse)

Zur Zuleitung des Vertikalsteuerimpulses. Der Eingang besitzt eine Impedanz von 75 Ohm.

7 Einschalt-Anzeige (POWER) (grün)

Leuchtet, wenn der POWER-Schalter an der Vorderseite eingeschaltet ist.

8 Fehler-Anzeige (FAILURE) (rot)

Leuchtet bei einer Störung der internen Schaltkreise. Wenn diese Anzeige leuchtet, schalten Sie den Trennschalter MAIN aus, und wenden Sie sich an Ihren Sony-Kundendienst.

9 Rotationsregler (ROTATION)

Zum Einstellen der Bildrotation. Drehen Sie den Regler mit einem Schraubenzieher o.ä.

Drehen des
Bildes im
Uhrzeigersinn



Drehen des Bildes
gegen den
Uhrzeigersinn

10 Netzanschluß (AC IN)

Zum Anschluß des Netzkabels.

Hinweis

Zum Anschluß an die Buchsen 1, 5, und 6, sollte doppelt abgeschirmtes Koaxialkabel verwendet werden.

Technische Daten

Auflösung und Abtastsystem

2.114 Zeilen, 60 Hz ohne Zeilensprung,
Rasterabtastung (horizontale Zeilendauer
5,734 μ s)

Bildgröße 498 \times 498 mm (B/H)

Adressierbare Punkte

2.048 horizontal \times 2.048 vertikal

Videoverstärker Bandbreite: 60 Hz bis 300 MHz \pm 3 dB
Anstiegs-/Abfallzeit: 1,6ns oder weniger

Max. Helligkeit über 80 cd/m² (im Bildschirmzentral)

Geometrische Verzeichnungen

Über den ganzen Bildschirm sind die
geometrischen Verzeichnungen kleiner als ein
Kreis, dessen Radius 1% der Bildschirmhöhe
entspricht

Bildröhre Super-feinzeichnende Trinitron-Farbbildröhre,
0,31 mm Phosphor-Triostreifen. Phosphor P22,
Ablenkung 90°, optische Durchlässigkeit
insgesamt 69%

Konvergenz Zone A: 0,3 mm
Zone B: 0,5 mm
Zone C: 0,7 mm

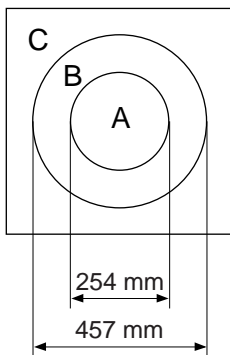

Eingänge

Videoeingänge

R, G, B:
BNC, Impedanz 50 Ohm, Spannung 0,714
Vss, Video positiv

Synchroneingang

HD, VD:
BNC, Impedanz 75 Ohm, TTL, negativ

Stromversorgung

100 - 240 V Wechselstrom,
50 - 60 Hz \pm 10%

Leistungsaufnahme

Max. 450 W (500 VA)

Weitere Daten

Betriebstemperatur

10°C bis 40°C

Betriebsfeuchtigkeit

10% bis 95%

Lagertemperatur

-10°C bis 60°C

Lagerfeuchtigkeit

5% bis 95%

Abmessungen und Gewicht

Modell	Abmessungen einschließlich vorspringender Teile (B/H/T)	Gewicht
DDM-2801CU DDM-2811CU	ca. 694 \times 673 \times 760 mm	ca. 95 kg
DDM-2802CU DDM-2802CNU	ca. 690 \times 729 \times 776 mm	ca. 103 kg

Zubehör Bedienungsanleitung (1)

Änderungen, die dem technischen Fortschritt dienen, bleiben vorbehalten.

