

Trinitron[®] Color Computer Display

Operating Instructions _____ **EN**

Mode d'emploi _____ **F**

Manual de instrucciones _____ **ES**

_____ **C**

CPD-520GS

Owner's Record

The model and serial numbers are located at the rear of the unit. Record the serial number in the space provided below. Refer to these numbers whenever you call upon your dealer regarding this product.

Model No. _____ Serial No. _____

WARNING

To prevent fire or shock hazard, do not expose the unit to rain or moisture. Dangerously high voltages are present inside the unit. Do not open the cabinet. Refer servicing to qualified personnel only.

FCC Notice

This equipment has been tested and found to comply with the limits for a Class B digital device, pursuant to Part 15 of the FCC Rules. These limits are designed to provide reasonable protection against harmful interference in a residential installation. This equipment generates, uses, and can radiate radio frequency energy and, if not installed and used in accordance with the instructions, may cause harmful interference to radio communications. However, there is no guarantee that interference will not occur in a particular installation. If this equipment does cause harmful interference to radio or television reception, which can be determined by turning the equipment off and on, the user is encouraged to try to correct the interference by one or more of the following measures:

- Reorient or relocate the receiving antenna.
 - Increase the separation between the equipment and receiver.
 - Connect the equipment into an outlet on a circuit different from that to which the receiver is connected.
 - Consult the dealer or an experienced radio/TV technician for help.
- You are cautioned that any changes or modifications not expressly approved in this manual could void your authority to operate this equipment.

INFORMATION

This product complies with Swedish National Council for Metrology (MPR) standards issued in December 1990 (MPR II) for very low frequency (VLF) and extremely low frequency (ELF).

INFORMATION

Ce produit est conforme aux normes du Swedish National Council for Metrology de décembre 1990 (MPR II) en ce qui concerne les fréquences très basses (VLF) et extrêmement basses (ELF).

Hinweis

Dieses Gerät erfüllt bezüglich tieffrequenter (very low frequency) und tiefstfrequenter (extremely low frequency) Strahlung die Vorschriften des „Swedish National Council for Metrology (MPR)“ vom Dezember 1990 (MPR II).

INFORMACIÓN

Este producto cumple las normas del Consejo Nacional Sueco para Metrología (MPR) emitidas en diciembre de 1990 (MPR II) para frecuencias muy bajas (VLF) y frecuencias extremadamente bajas (ELF).

Dieses Gerät entspricht den folgenden europäischen EMV-Vorschriften für Betrieb in Wohngebieten, gewerblicher Gebieten und Leichtindustriegebieten.

Hinweise

- Aus ergonomischen Gründen wird empfohlen, die Grundfarbe Blau nicht auf dunklem Untergrund zu verwenden (schlechte Erkennbarkeit, Augenbelastung bei zu geringem Zeichenkontrast).
- Aus ergonomischen Gründen (flimmern) sollten nur Darstellungen bei Vertikalfrequenzen ab 70 Hz (ohne Zeilensprung) verwendet werden.
- Die Konvergenz des Bildes kann sich auf Grund des Magnetfeldes am Ort der Aufstellung aus der korrekten Grundeinstellung verändern. Zur Korrektur empfiehlt es sich deshalb, die Regler an der Frontseite für Konvergenz so einzustellen, daß die getrennt sichtbaren Farblinien für Rot, Grün und Blau bei z.B. der Darstellung eines Buchstabens zur Deckung (Konvergenz) gelangen. Siehe hierzu auch die Erklärungen zu Konvergenz.

NOTICE

This notice is applicable for USA/Canada only. If shipped to USA/Canada, install only a UL LISTED/CSA LABELLED power supply cord meeting the following specifications:

SPECIFICATIONS

Plug Type	Nema-Plug 5-15p
Cord	Type SVT or SJT, minimum 3 × 18 AWG
Length	Maximum 15 feet
Rating	Minimum 7 A, 125 V

NOTICE

Cette notice s'applique aux Etats-Unis et au Canada uniquement.

Si cet appareil est exporté aux Etats-Unis ou au Canada, utiliser le cordon d'alimentation portant la mention UL LISTED/CSA LABELLED et remplissant les conditions suivantes:

SPECIFICATIONS

Type de fiche	Fiche Nema 5-15 broches
Cordon	Type SVT ou SJT, minimum 3 × 18 AWG
Longueur	Maximum 15 pieds
Tension	Minimum 7 A, 125 V



As an ENERGY STAR Partner, Sony Corporation has determined that this product meets the ENERGY STAR guidelines for energy efficiency.

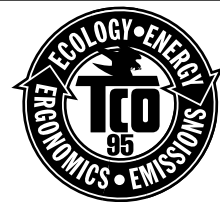

This monitor complies with the TCO'95 guidelines.

IMPORTADOR (Para Mexico unicamente/For Mexico only)

Sony Electronicos de Mexico, S.A. de C.V.

Henry Ford No.29

Fraccionamiento San Nicolas, Tlalnepantla

Estado de Mexico, CP54030

Tel.: 321-1000

R.F.C. SEM-941001-BJA

IMPORTANTE

Para prevenir cualquier mal funcionamiento y evitar daños, por favor, lea detalladamente este manual de instrucciones antes de conectar y operar este equipo.

TABLE OF CONTENTS

Getting Started

Precautions	4
Identifying Parts and Controls	5
Setup	6
Automatically Adjusting the Size and Centering of the Picture	7
Selecting the On-screen Display Language	7
Selecting the Input Signal	8

Customizing Your Monitor

Adjusting the Picture Brightness and Contrast	9
Introducing the On-screen Display System	9
Using the CENTER On-screen Display	10
Using the SIZE On-screen Display	10
Using the GEOM (Geometry) On-screen Display	11
Using the ZOOM On-screen Display	12
Using the COLOR On-screen Display	12
Using the SCREEN On-screen Display	13
Using the OPTION On-screen Display	15
Using the LANG (Language) On-screen Display	17
Resetting the Adjustments	17

EN

Technical Features

Preset and User Modes	18
Power Saving Function	19
Displaying the Monitor's Information Box	19
Damper Wires	19
Plug & Play	19

Additional Information

Warning Messages	20
Troubleshooting	20
Self-diagnosis Function	22
Specifications	22

TCO'95 Eco-document	Appendix
---------------------------	----------

- Macintosh is a trademark licensed to Apple Computer, Inc., registered in the U.S.A. and other countries.
- Windows® and MS-DOS are registered trademarks of Microsoft Corporation in the United States and other countries.
- IBM PC/AT and VGA are registered trademarks of IBM Corporation of the U.S.A.
- VESA is a trademark of Video Electronics Standard Association.
- ENERGY STAR is U.S. registered mark.
- All other product names mentioned herein may be the trademarks or registered trademarks of their respective companies.
- Furthermore, "™" and "®" are not mentioned in each case in this manual.

Precautions

Installation

- Prevent internal heat build-up by allowing adequate air circulation. Do not place the monitor on surfaces (rugs, blankets, etc.) or near materials (curtains, draperies) that may block the ventilation holes.
- Do not install the monitor near heat sources such as radiators or air ducts, or in a place subject to direct sunlight, excessive dust, mechanical vibration or shock.
- Do not place the monitor near equipment which generates magnetism, such as a transformer or high voltage power lines.

Maintenance

- Clean the cabinet, panel and controls with a soft cloth lightly moistened with a mild detergent solution. Do not use any type of abrasive pad, scouring powder or solvent, such as alcohol or benzine.
- Do not rub, touch, or tap the surface of the screen with sharp or abrasive items such as a ballpoint pen or screwdriver. This type of contact may result in a scratched picture tube.
- Clean the screen with a soft cloth. If you use a glass cleaning liquid, do not use any type of cleaner containing an anti-static solution or similar additive as this may scratch the screen's coating.

Transportation

When you transport this monitor for repair or shipment, use the original carton and packing materials.

Use of the Tilt-Swivel

With the tilt-swivel, this monitor can be adjusted to the desired angle within 180° horizontally and 20° vertically. To turn the monitor vertically and horizontally, hold it at the bottom with both hands as illustrated below.

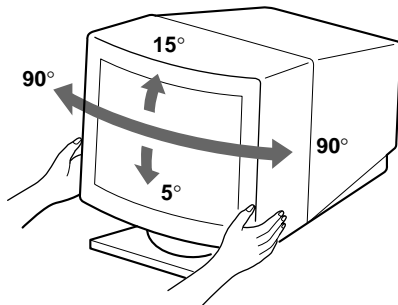

Warning on power connection

- Use an appropriate power cord for your local power supply.

For the customers in the U.S.A.

If you do not use the appropriate cord, this monitor will not conform to mandatory FCC standards.

Examples of plug types

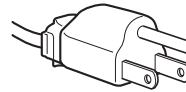

for 100 to 120 V AC

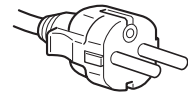

for 200 to 240 V AC

- Before disconnecting the power cord, wait at least 30 seconds after turning off the power to allow the static electricity on the CRT display surface to discharge.
- After the power has been turned on, the CRT is demagnetized (degaussed) for about 3 seconds. This generates a strong magnetic field around the metal frame, which may affect the data stored on magnetic tapes and disks near the bezel. Place magnetic recording equipment, tapes and disks away from this monitor.

The outlet should be installed near the equipment and be easily accessible.

Identifying Parts and Controls

See the pages in parentheses for further details.

Front

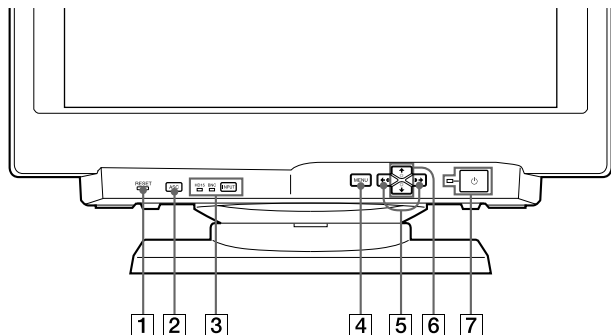

- 1 RESET (reset) button (page 17)**
Resets the adjustments to the factory settings.
- 2 ASC (auto sizing and centering) button (page 7)**
Automatically adjusts the size and centering of the images.
- 3 INPUT (input) button and HD15/BNC indicators (page 8)**
Selects the HD15 or 5BNC video input signal. Each time you press this button, the input signal and corresponding indicator alternate.
- 4 MENU (menu) button (pages 8 -17, 19)**
Displays the MENU OSD.
- 5 \odot (contrast) (\leftarrow/\rightarrow) buttons (pages 8 - 17, 22)**
Adjust the contrast.

Function as the (\leftarrow/\rightarrow) buttons when adjusting other items.
- 6 \odot (brightness) (\downarrow/\uparrow) buttons (pages 8 - 17)**
Adjust the picture brightness.

Function as the (\downarrow/\uparrow) buttons when adjusting other items.
- 7 ⏻ (power) switch and indicator (pages 19, 22)**
Turns the monitor on or off.
The indicator lights up in green when the monitor is turned on, and either flashes in green and orange or lights up in orange when the monitor is in power saving mode.

Rear

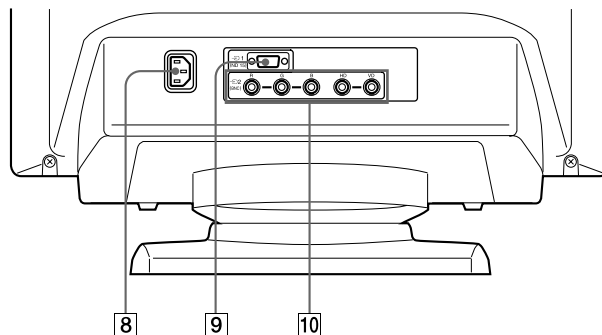

- 8 AC IN connector**
Provides AC power to the monitor.
- 9 Video input 1 connector (HD15)**
Inputs RGB video signals (0.700 Vp-p, positive) and SYNC signals.

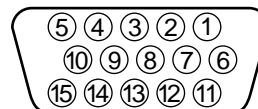

Pin No.	Signal	Pin No.	Signal
1	Red	8	Blue Ground
2	Green (Composite Sync on Green)	9	DDC + 5V*
		10	Ground
		11	ID (Ground)
3	Blue	12	Bi-Directional Data (SDA)*
4	ID (Ground)		
5	DDC Ground*	13	H. Sync
6	Red Ground	14	V. Sync
7	Green Ground	15	Data Clock(SCL)*

* Display Data Channel (DDC) Standard of VESA

- 10 Video input 2 connector (5 BNC)**
Inputs RGB video signals (0.700 Vp-p, positive) and SYNC signals.

Setup

Before using this monitor, check that the following items are included in your carton:

- Monitor (1)
- Power cord (1)
- HD15 video signal cable (1)
- Macintosh adapter (1)
- Windows Monitor Information Disk (1)
- Warranty card (1)
- Notes on cleaning the screen's surface (1)
- These operating instructions (1)

This monitor works with any IBM or compatible system equipped with VGA or greater graphics capability. Although this monitor works with other platforms running at horizontal frequencies between 30 and 96 kHz, including Macintosh and Power Macintosh systems, a cable adapter is required. Please consult your dealer for advice on which adapter is suitable for your needs.

Step 1: Connect the monitor to the computer

With the computer switched off, connect the video signal cable to the monitor using the supplied HD15 video signal cable.

- If you are using an IBM PC/AT or compatible computer, refer to the section below.
- If you are using a Macintosh or compatible computer, refer to the following section, "Connecting to a Macintosh or compatible computer."
- If you want to use the 5 BNC connectors, refer to the section, "Connecting to the 5 BNC connectors."

Connecting to an IBM PC/AT or compatible computer

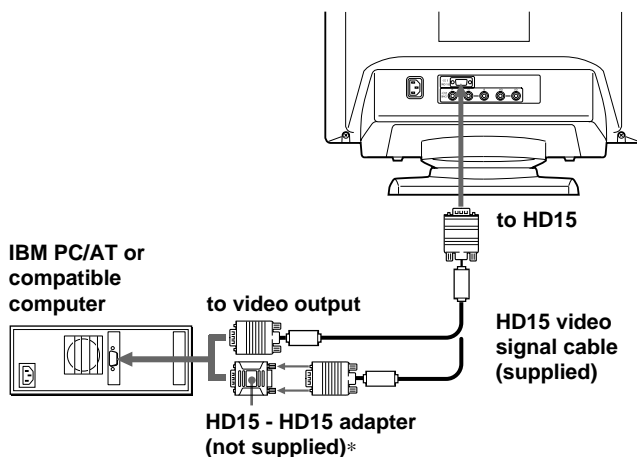

* The HD15 - HD15 adapter may be needed for some models.

If your PC system is not compatible with DDC2AB and DDC2B+

This monitor uses the No. 9 pin in the video signal connector for DDC2AB and DDC2B+ compatibility.

Some PC systems which are not compatible with either DDC2AB or DDC2B+ may not accept the No. 9 pin. If you are not sure whether your PC system accepts the No. 9 pin or not, use the HD15 (Female) - HD15 (Male without the No. 9 pin) adapter (not supplied). Make sure the male side (without the No. 9 pin) is connected to the computer.

Connecting to a Macintosh or compatible computer

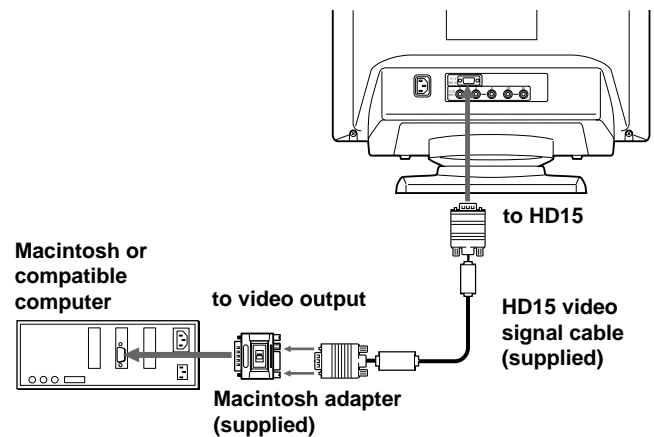

About the supplied Macintosh adapter

The supplied Macintosh adapter is compatible with Macintosh LC, Performa, Quadra, Power Macintosh and Power Macintosh G3 series computers. Macintosh II series and some older versions of Power Book models may need an adapter with micro switches (not supplied).

Connecting to the 5 BNC connectors

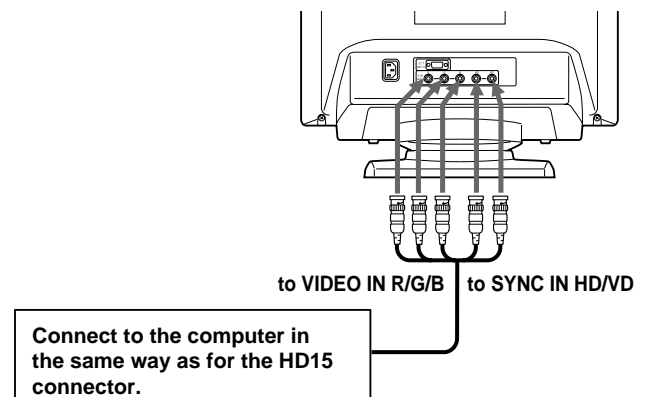

To connect the 5 BNC connectors, use the SMF-400 video signal cable (sold separately). Connect the cables from left to right in the following order: Red-Green-Blue-HD-VD.

Notes

- Do not short the pins of the video signal cable.
- The DDC standard does not apply to the 5 BNC connectors. If you use the DDC standard, connect the HD15 connector to the computer with the supplied video signal cable.

Step 2: Connect the power cord

With the monitor switched off, connect one end of the power cord to the monitor and the other end to a power outlet.

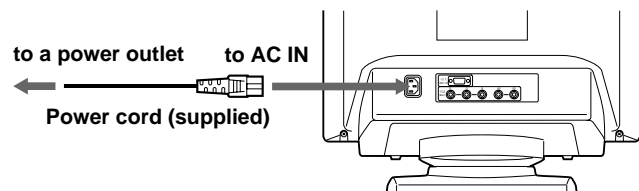

Step 3: Turn on the monitor and computer

The installation of your monitor is complete.

Note

If “OUT OF SCAN RANGE” or “NO INPUT SIGNAL” appears on the screen, see “Warning Messages” on page 20.

For customers using Windows 95/98

To maximize the potential of your monitor, install the new model information file from the supplied Windows Monitor Information Disk onto your PC.

This monitor complies with the “VESA DDC” Plug & Play standard. If your PC/graphics board complies with DDC, select “Plug & Play Monitor (VESA DDC)” or this monitor’s model name as the monitor type in the “Control Panel” of Windows 95/98. If your PC/graphics board has difficulty communicating with this monitor, load the Windows Monitor Information Disk and select this monitor’s model name as the monitor type.

For customers using Windows NT4.0

Monitor setup in Windows NT4.0 is different from Windows 95/98 and does not involve the selection of monitor type. Refer to the Windows NT4.0 instruction manual for further details on adjusting the resolution, refresh rate, and number of colors.

Automatically Adjusting the Size and Centering of the Picture

By pressing the auto sizing and centering (ASC) button, the size and centering of the picture are automatically adjusted to fit the screen.

- 1 Turn on the monitor and computer.
- 2 Press the ASC button.
The picture is adjusted to fit the center of the screen.

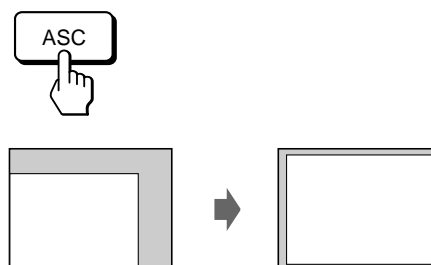

Notes

- This function is intended for use with a computer running Windows or similar graphic user interface software that provides a full-screen picture. It may not work properly if the background color is dark or if the input picture does not fill the screen to the edges (such as an MS-DOS prompt).
- The screen may go blank for a few seconds while performing the auto-sizing function. This is not a malfunction.
- Although the signals for picture aspect ratio 5:4 (resolution: 1280 × 1024) do not fill the screen to the edges, the picture is accurately displayed.

EN

Selecting the On-screen Display Language

If you need to change the OSD language, see “Using the LANG (Language) On-screen Display” on page 17. The default setting is English.

Selecting the Input Signal

This monitor has two signal input connectors (HD15 and 5BNC) and can be connected to two computers. When the power of both computers is on, select the input signal you want to view as follows.

- 1 Turn on the monitor and both computers.
- 2 Press the INPUT button to select the HD15 or 5BNC input signal.
Each time you press the INPUT button, the input signal and corresponding indicator alternate.

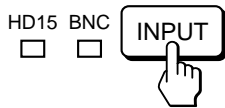

Selecting the INPUT signal mode

This monitor has two modes of input signal selection, "AUTO" and "MANUAL."

When "AUTO" is selected

If no signal is input from the selected connector, the monitor automatically selects the other connector's signal. When you restart the computer you want to view, or that computer is in power saving mode, the monitor may automatically select the other connector's signal. This is because the monitor switches from the interrupted signal to the constant signal. If this happens, manually select the desired signal using the INPUT button.

When "MANUAL" is selected

Even if no signal is input from the selected connector, the monitor does not select the other connector's signal.

- 1 Press the MENU button.
The MENU OSD appears.

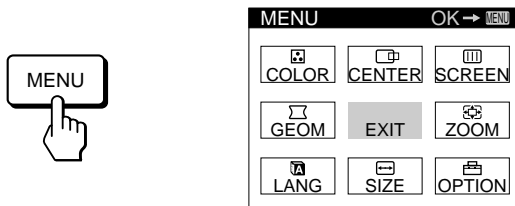

- 2 Press the and buttons to select "OPTION," and press the MENU button again.
The OPTION OSD appears.

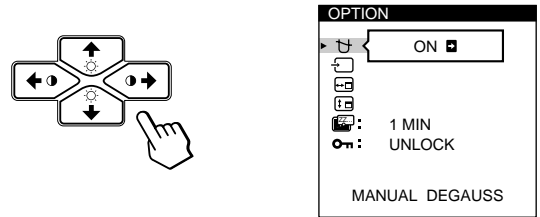

- 3 Press the buttons to select " (INPUT)."

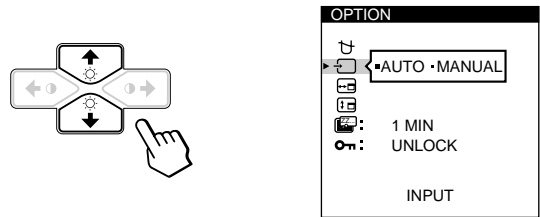

- 4 Press the buttons to select "AUTO" or "MANUAL."

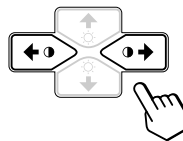

The OPTION OSD automatically disappears after about 30 seconds.

To close the OSD, press the MENU button again.

For more information on using the OSD, see "Introducing the On-screen Display System" on page 9.

Before adjusting

- Connect the monitor and the computer, and turn them on.
- Select “**A** LANG” in the MENU OSD, then select “ENGLISH” (see page 17).

Adjusting the Picture Brightness and Contrast

Once the setting is adjusted, it will be stored in memory for all input signals received.

- 1 Press the (brightness) \downarrow/\uparrow or (contrast) \leftarrow/\rightarrow buttons.

The BRIGHTNESS/CONTRAST OSD appears.

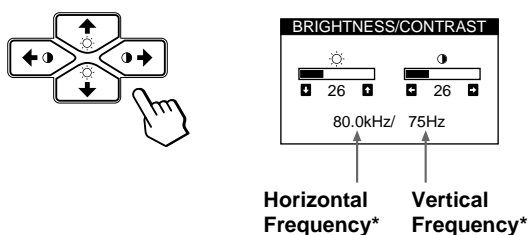

- 2 For brightness adjustment

Press the \downarrow/\uparrow buttons.

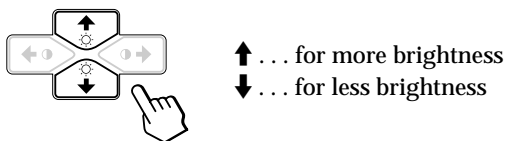

For contrast adjustment

Press the \leftarrow/\rightarrow buttons.

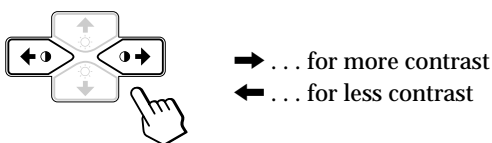

The OSD automatically disappears after about 3 seconds.

To reset, press the RESET button while the OSD is on. The brightness and contrast are both reset to the factory settings.

* The horizontal and vertical frequencies for the received input signal appear in the BRIGHTNESS/CONTRAST OSD.

Introducing the On-screen Display System

Most adjustments are made using the MENU OSD.

MENU OSD

Press the MENU button to display the MENU OSD.

This MENU OSD contains links to the other OSDs described below.

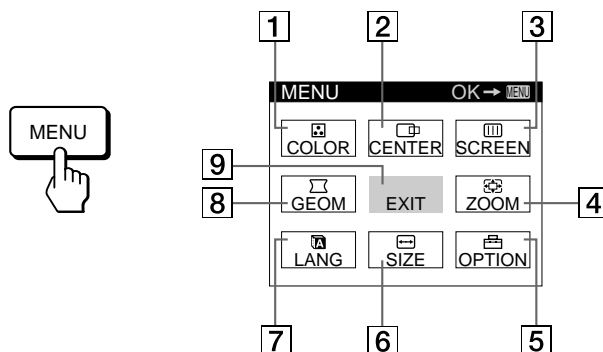

- 1 **COLOR**
Displays the COLOR OSD for adjusting the color temperature.
- 2 **CENTER**
Displays the CENTER OSD for adjusting the centering of the picture.
- 3 **SCREEN**
Displays the SCREEN OSD for adjusting the vertical and horizontal convergence, etc.
- 4 **ZOOM**
Displays the ZOOM OSD for enlarging and reducing the picture.
- 5 **OPTION**
Displays the OPTION OSD for adjusting the OSD position and degaussing the screen, etc.
- 6 **SIZE**
Displays the SIZE OSD for adjusting the picture size.
- 7 **LANG**
Displays the LANGUAGE OSD for selecting the language.
- 8 **GEOM**
Displays the GEOMETRY OSD for adjusting the picture rotation and pincushion, etc.
- 9 **EXIT**
Closes the MENU OSD.

Using the CENTER On-screen Display

The CENTER settings allow you to adjust the centering of the picture. Once the setting is adjusted, it will be stored in memory for the current input signal.

- 1 Press the MENU button.
The MENU OSD appears.



- 2 Press the and buttons to select " CENTER," and press the MENU button again.
The CENTER OSD appears.

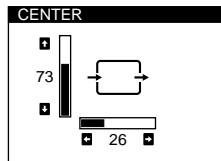
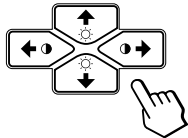

- 3 For horizontal adjustment
Press the buttons.

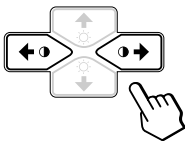

→ ... to move the picture right
← ... to move the picture left

For vertical adjustment
Press the buttons.

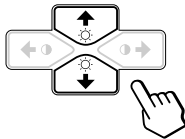

↑ ... to move the picture up
↓ ... to move the picture down

The OSD automatically disappears after about 30 seconds. To close the OSD, press the MENU button again.

To reset, press the RESET button while the OSD is on. The horizontal and vertical centerings are both reset to the factory settings.

Using the SIZE On-screen Display

The SIZE settings allow you to adjust the size of the picture. Once the setting is adjusted, it will be stored in memory for the current input signal.

- 1 Press the MENU button.
The MENU OSD appears.



- 2 Press the and buttons to select " SIZE," and press the MENU button again.
The SIZE OSD appears.

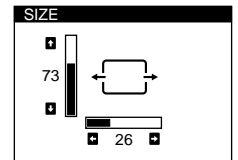
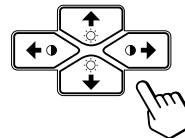

- 3 For horizontal adjustment
Press the buttons.

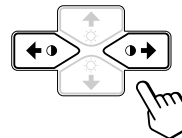

→ ... to increase picture size
← ... to decrease picture size

For vertical adjustment
Press the buttons.

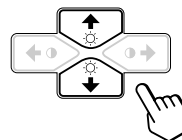

↑ ... to increase picture size
↓ ... to decrease picture size

The OSD automatically disappears after about 30 seconds. To close the OSD, press the MENU button again.

To reset, press the RESET button while the OSD is on. The horizontal and vertical sizes are both reset to the factory settings.

Using the GEOM (Geometry) On-screen Display

The GEOM (geometry) settings allow you to adjust the shape and orientation of the picture. Once the rotation is adjusted, it will be stored in memory for all input signals received. All other adjustments will be stored in memory for the current input signal.

- 1 Press the MENU button.
The MENU OSD appears.



- 2 Press the and buttons to select "GEOM," and press the MENU button again.
The GEOMETRY OSD appears.

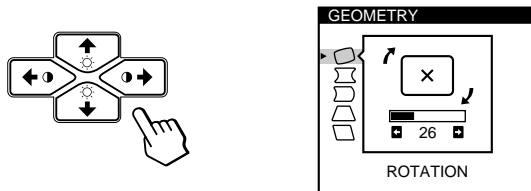

- 3 Press the buttons to select the item you want to adjust.

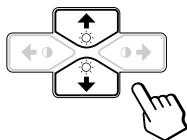

Select	To
ROTATION	adjust the picture rotation
PINCUSHION	adjust the picture sides
PIN BALANCE	adjust the picture side balance
KEYSTONE	adjust the picture width
KEY BALANCE	adjust the picture shape balance

- 4 Press the buttons to adjust the settings.

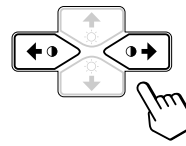

For	Press
ROTATION	<p> ... to rotate the picture clockwise</p> <p> ... to rotate the picture counterclockwise</p>
PINCUSHION	<p> ... to expand the picture sides</p> <p> ... to contract the picture sides</p>
PIN BALANCE	<p> ... to move the picture sides to the right</p> <p> ... to move the picture sides to the left</p>
KEYSTONE	<p> ... to increase the picture width at the top</p> <p> ... to decrease the picture width at the top</p>
KEY BALANCE	<p> ... to move the top of the picture to the right</p> <p> ... to move the top of the picture to the left</p>

EN

The OSD automatically disappears after about 30 seconds. To close the OSD, press the MENU button again.

To reset, press the RESET button while the OSD is on. The selected item is reset to the factory setting.

Using the ZOOM On-screen Display

The ZOOM settings allow you to enlarge or reduce the picture.

Once the setting is adjusted, it will be stored in memory for the current input signal.

- 1 Press the MENU button.
The MENU OSD appears.



- 2 Press the / and / buttons to select " ZOOM," and press the MENU button again.
The ZOOM OSD appears.

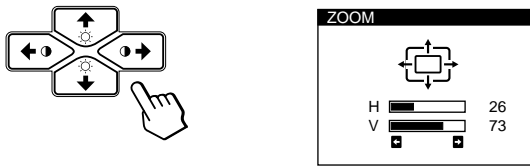

- 3 Press the / buttons to adjust the picture zoom.

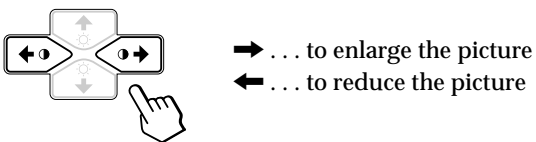

The OSD automatically disappears after about 30 seconds.
To close the OSD, press the MENU button again.

To reset, press the RESET button while the OSD is on.

Note

The picture zoom adjustment will stop as soon as either the horizontal or vertical size reaches its maximum or minimum value.

Using the COLOR On-screen Display

You can change the monitor's color temperature. For example, you can adjust or change the colors of a picture on the screen to match the actual colors of the printed picture.

Once the setting is adjusted, it will be stored in memory for all input signals received.

- 1 Press the MENU button.
The MENU OSD appears.

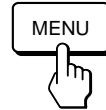

- 2 Press the / and / buttons to select " COLOR," and press the MENU button again.
The COLOR OSD appears.

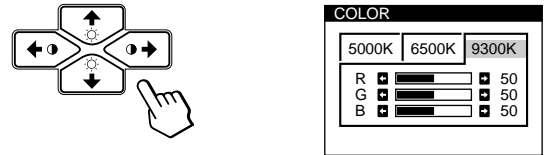

- 3 Press the / buttons to select the color temperature.

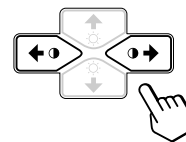

There are three color temperature modes in the OSD.
The preset adjustments are:
5000K, 6500K, 9300K

4 Fine tuning the color temperature

Press the / buttons to select R (red), G (green), or B (blue) and adjust by pressing the buttons.

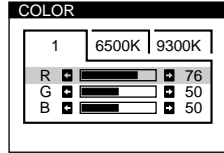
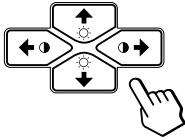

The “5000K,” “6500K” or “9300K” disappears and the new color settings are memorized for each of the three color modes.

The color temperature modes change as follows:
5000K → 1, 6500K → 2, 9300K → 3

The OSD automatically disappears after about 30 seconds. To close the OSD, press the MENU button again.

To reset, press the RESET button while the OSD is on. The selected item is reset to the factory settings.

Using the SCREEN On-screen Display

You can adjust convergence settings to eliminate red or blue shadows that may appear around objects on the screen. Adjust the CANCEL MOIRE function to eliminate wavy or elliptical patterns that may appear on the screen. Adjust the LANDING function to correct color imbalances at the four corners of the screen due to influence from the earth’s magnetism. Once CANCEL MOIRE is adjusted, it will be stored in memory for the current input signal. All other adjustments will be stored in memory for all input signals received.

- 1 Press the MENU button.
The MENU OSD appears.



- 2 Press the / and / buttons to select “ SCREEN,” and press the MENU button again.
The SCREEN OSD appears.

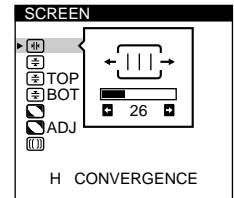
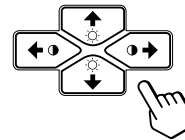



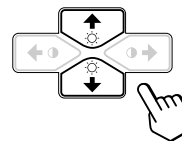

- 3 Press the / buttons to select the item you want to adjust.



Select	To
H CONVERGENCE	adjust the horizontal convergence
V CONVERGENCE	adjust the vertical convergence
TOP V CONVER TOP	adjust the screen’s upper vertical convergence
BOT V CONVER BOTTOM	adjust the screen’s lower vertical convergence

(continued)

Customizing Your Monitor

Select	To
 LANDING	select one of the four corners that needs color correction due to influence from the earth's magnetism
 ADJ LANDING ADJUST	correct the color at one of the four corners of the screen
 CANCEL MOIRE *	turn the moire cancellation function "ON" or "OFF." CANCEL MOIRE must be "ON" for "  ADJ (MOIRE ADJUST)" to appear on the screen.
 ADJ MOIRE ADJUST	adjust the degree of moire cancellation





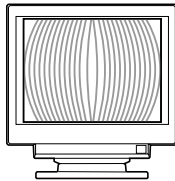



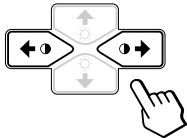





* Moire is a type of natural interference which produces soft or wavy lines on your screen. It may appear due to interference between the regulated pattern of the picture from the input signal and the phosphor pitch pattern of the CRT.





















Example of moire:



4 Press the   buttons to adjust the settings.



For	Press
 H CONVERGENCE	<p> ... to shift red shadows to the right and blue shadows to the left</p>  <p> ... to shift red shadows to the left and blue shadows to the right</p> 
 V CONVERGENCE	<p> ... to shift red shadows up and blue shadows down</p>  <p> ... to shift red shadows down and blue shadows up</p> 
 TOP V CONVER TOP	<p> ... to shift red shadows up and blue shadows down</p>  <p> ... to shift red shadows down and blue shadows up</p> 

For	Press
 BOT V CONVER BOTTOM	<p> ... to shift red shadows up and blue shadows down</p>  <p> ... to shift red shadows down and blue shadows up</p> 
 LANDING	<p> or  ... to select the corner of the screen you want to adjust</p> <p><input type="checkbox"/> : top left <input type="checkbox"/> : top right</p> <p><input type="checkbox"/> : bottom left <input type="checkbox"/> : bottom right</p>
 ADJ LANDING ADJUST	<p> or  ... to reduce any irregularities in the color to a minimum</p> 
 CANCEL MOIRE	<p> ... to turn CANCEL MOIRE "ON"</p>  <p> ... to turn CANCEL MOIRE "OFF"</p> 
 ADJ MOIRE ADJUST	<p> or  ... to adjust the screen until the moire is at a minimum</p> 

Note

The picture may become fuzzy when CANCEL MOIRE is set to "ON."

The OSD automatically disappears after about 30 seconds. To close the OSD, press the MENU button again.

To reset, press the RESET button while the OSD is on. The selected item is reset to the factory setting.

Using the OPTION On-screen Display

The OPTION OSD allows you to manually degauss the screen and adjust settings such as the OSD position and power saving delay time. It also allows you to lock the controls.

Degaussing the screen

The monitor screen is automatically degaussed (demagnetized) when the power is turned on. You can also manually degauss the monitor.

- 1 Press the **MENU** button.
The MENU OSD appears.



- 2 Press the **☼** (down/up) and **⦿** (left/right) buttons to select "OPTION," and press the MENU button again.
The OPTION OSD appears.

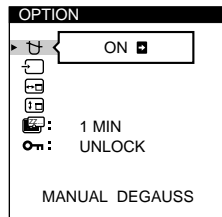
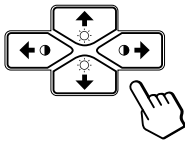

- 3 Press the **☼** (down/up) buttons to select "MANUAL DEGAUSS."

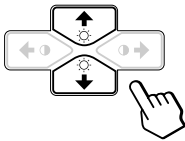

- 4 Press the **⦿** (right) button.
The screen is degaussed for about 3 seconds.

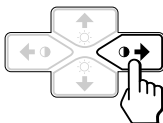

If you need to degauss the screen a second time, wait for at least 20 minutes before repeating the steps above.

The OPTION OSD automatically disappears after about 30 seconds.
To close the OSD, press the MENU button again.

Changing the on-screen display position

You can change the OSD position (for example, when you want to adjust the picture behind the OSD).

- 1 Press the **MENU** button.
The MENU OSD appears.

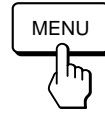

- 2 Press the **☼** (down/up) and **⦿** (left/right) buttons to select "OPTION," and press the MENU button again.
The OPTION OSD appears.

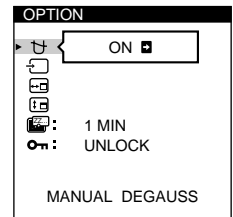
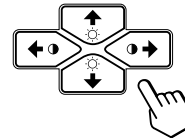

- 3 Press the **☼** (down/up) buttons to select "OSD H POSITION" or "OSD V POSITION."
Select "OSD H POSITION" to adjust the horizontal position.

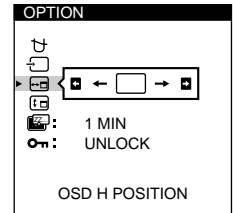
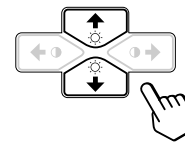

Select "OSD V POSITION" to adjust the vertical position.

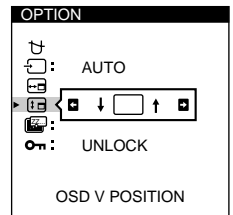
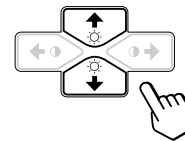

- 4 Press the **⦿** (left/right) buttons to move the OSD to the desired position.

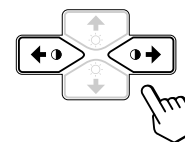

The OPTION OSD automatically disappears after about 30 seconds.
To close the OSD, press the MENU button again.

To reset, press the RESET button while the OSD is on.

Setting the power saving delay time

You can set the delay time before the monitor enters the power saving mode. See page 19 for more information on this monitor's power saving capabilities.

- 1 Press the MENU button.
The MENU OSD appears.



- 2 Press the and buttons to select "OPTION," and press the MENU button again.
The OPTION OSD appears.

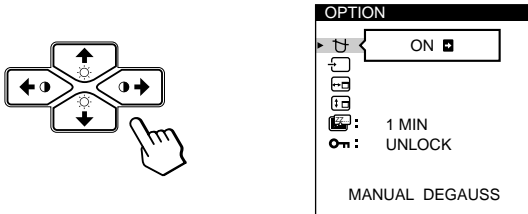

- 3 Press the buttons to select "PWR SAVE DELAY)." (PWR SAVE DELAY)."

OPTION	
	AUTO
	•5 SEC •1 MIN
	•60 MIN •OFF
PWR SAVE DELAY	

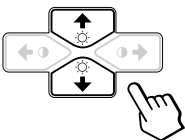

- 4 Press the buttons to select the desired time.

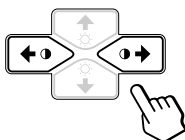

When PWR SAVE DELAY is set to "OFF," the monitor does not go into power saving mode.

The OPTION OSD automatically disappears after about 30 seconds.

To close the OSD, press the MENU button again.

To reset, press the RESET button while the OSD is on.

Locking the controls

The control lock function disables all of the buttons on the front panel except the (power) switch and MENU button.

- 1 Press the MENU button.
The MENU OSD appears.



- 2 Press the and buttons to select "OPTION," and press the MENU button again.
The OPTION OSD appears.

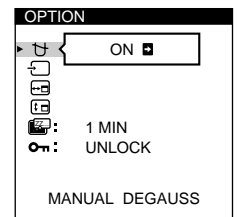
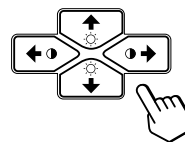

- 3 Press the buttons to select "CONTROL LOCK)." (CONTROL LOCK)."

OPTION	
	AUTO
	UNLOCK • LOCK
CONTROL LOCK	

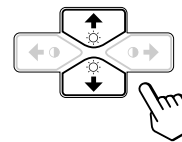

- 4 Press the buttons to select "LOCK."

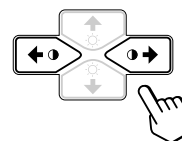

The OPTION OSD automatically disappears after about 30 seconds.

To close the OSD, press the MENU button again.

Once you select "LOCK," you cannot select any items except "EXIT" and "OPTION" in the MENU OSD. If you press any button other than the (power) switch and MENU button, the mark appears on the screen.

To cancel the control lock

Repeat steps 1 through 3 above and press the buttons to select "UNLOCK."

Using the LANG (Language) On-screen Display

English, French, German, Spanish, Italian and Japanese versions of the OSDs are available.

- 1 Press the MENU button.
The MENU OSD appears.



- 2 Press the and buttons to select "LANG," and press the MENU button again.
The LANGUAGE OSD appears.

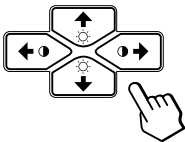

- 3 Press the buttons to select the desired language.

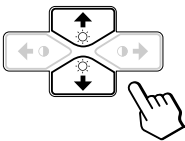

ENGLISH: English, FRANÇAIS: French,
DEUTSCH: German, ESPAÑOL: Spanish,
ITALIANO: Italian, or 日本語 : Japanese.

The OSD automatically disappears after about 30 seconds.
To close the OSD, press the MENU button again.

To reset to English, press the RESET button while the OSD is on.

Resetting the Adjustments

Resetting an adjustment item

- 1 Press the MENU, and buttons to select the OSD containing the item you want to reset.

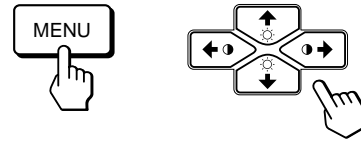

- 2 Press the buttons to select the item you want to reset.

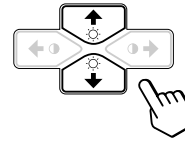

- 3 Press the RESET button.



Resetting all of the adjustment data for the current input signal

When there is no OSD displayed, press the RESET button.

All of the adjustments data for the current input signal is reset to the factory settings.

Note that adjustment data not affected by changes in input signal (OSD language, OSD position, input signal selection, power saving delay time and the control lock function) is not reset to the factory settings.



Resetting all of the adjustment data for all input signals

Press and hold the RESET button for more than two seconds.

All of the adjustment data, including the brightness and contrast, is reset to the factory settings.



Preset and User Modes

This monitor has factory preset modes for the most popular industry standards for true “plug and play” compatibility.

When a new input signal is entered, the monitor selects the appropriate factory preset mode and momentarily adjusts the phase calibration to provide a high quality picture to the center of the screen. The calibration is stored in memory and is immediately recalled whenever the same input signal is received.

No.	Resolution (dots × lines)	Horizontal Frequency	Vertical Frequency	Graphics Mode
1	640 × 350	31.5 kHz	70 Hz	MCGA
2	640 × 480	31.5 kHz	60 Hz	VGA-G
3	640 × 480	37.5 kHz	75 Hz	EVGA
4	640 × 480	43.3 kHz	85 Hz	VESA
5	720 × 400	31.5 kHz	70 Hz	VGA-Text
6	720 × 400	37.9 kHz	85 Hz	VESA
7	800 × 600	37.9 kHz	60 Hz	SVGA
8	800 × 600	46.9 kHz	75 Hz	ESVGA
9	800 × 600	53.7 kHz	85 Hz	VESA
10	832 × 624	49.7 kHz	75 Hz	Macintosh 16" Color
11	1024 × 768	48.4 kHz	60 Hz	VESA
12	1024 × 768	56.5 kHz	70 Hz	VESA
13	1024 × 768	60.0 kHz	75 Hz	EUVGA
14	1024 × 768	60.2 kHz	75 Hz	Macintosh 19" Color
15	1024 × 768	68.7 kHz	85 Hz	VESA
16	1152 × 864	67.5 kHz	75 Hz	VESA
17	1152 × 870	68.7 kHz	75 Hz	Macintosh 21" Color
18	1280 × 960	60.0 kHz	60 Hz	VESA
19	1280 × 960	85.9 kHz	85 Hz	VESA
20	1280 × 1024	64.0 kHz	60 Hz	VESA
21	1280 × 1024	80.0 kHz	75 Hz	VESA
22	1280 × 1024	91.1 kHz	85 Hz	VESA
23	1600 × 1200	75.0 kHz	60 Hz	VESA
24	1600 × 1200	81.3 kHz	65 Hz	VESA
25	1600 × 1200	87.5 kHz	70 Hz	VESA
26	1600 × 1200	93.8 kHz	75 Hz	VESA

For input signals that do not match one of the factory preset modes, the digital Multiscan technology of this monitor performs all of the adjustments necessary to ensure that a clear picture appears on the screen for any timing in the monitor’s frequency range. However, it may be necessary to fine tune the vertical/horizontal size and centering. Simply press the ASC button or adjust the monitor according to the adjustment instructions. The adjustments are stored automatically as a user mode and recalled whenever the corresponding input signal is received.

Recommended horizontal and vertical timing conditions

Horizontal sync width duty should be: >4.8% of total horizontal time.

Horizontal blanking width should be: >2.8 µsec.

Vertical blanking width should be: > 450 µsec.

Note for Windows users

For Windows users, check your video board manual or the utility program which comes with your graphic board and select the highest available refresh rate to maximize monitor performance.

Adjusting the monitor’s resolution and color number

Adjust the monitor’s resolution and color number by referring to your computer’s instruction manual. The color number may vary according to your computer or video board. The color palette setting and the actual number of colors are as follows:

- High Color (16 bit) → 65,536 colors
- True Color (24 bit) → about 16.77 million colors

In true color mode (24 bit), speed may be slower.

Power Saving Function

This monitor meets the power-saving guidelines set by VESA and ENERGY STAR, as well as the more stringent NUTEK .

If the monitor is connected to a computer or video graphics board that is VESA DPMS (Display Power Management Signaling) compliant, the monitor will automatically reduce power consumption in three stages as shown below.

	Power consumption mode	Screen	Horizontal sync signal	Vertical sync signal	Power consumption	Recovery time	⏻ indicator
1	Normal operation	active	present	present	≤ 145 W	—	Green
2	Standby (1st mode)	blank	absent	present	Approx. 72 W	Approx. 3 sec.	Green and orange alternate
3	Suspend (2nd mode)	blank	present	absent	Approx. 7 W	Approx. 3 sec.	Green and orange alternate
4	Active-off (3rd mode)	blank	absent	absent	Approx. 3 W	Approx. 10 sec.	Orange
5	Power-off	—	—	—	0 W	—	Off

You can set the delay time before the monitor enters the power saving mode using the OSD. Set the time according to “Setting the power saving delay time” on page 16.

Note

If no video signal is input to the monitor, the “NO INPUT SIGNAL” message (page 20) appears. After the delay time has passed, the power saving function automatically puts the monitor into the active-off mode and the ⏻ indicator lights up orange. Once the horizontal and vertical sync signals are detected, the monitor automatically resumes its normal operation mode.

Displaying the Monitor's Information Box

You can display the model name, serial number and year of manufacture using the monitor's INFORMATION OSD.

Press and hold the MENU button for 5 seconds. The INFORMATION OSD appears.

Example:

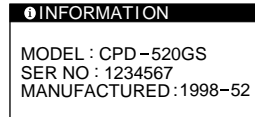

The INFORMATION OSD includes the model name, serial number, manufactured year, and manufactured week.

The OSD automatically disappears after about 30 seconds.

Damper Wires

When viewing a white background, very thin horizontal lines may be visible on the screen as shown below. These lines are the shadows of the damper wires and are characteristic of CRTs that use aperture grilles. The wires are attached to the aperture grille on the inside of the Trinitron tube and prevent the vibration of the aperture grille.

Damper wires

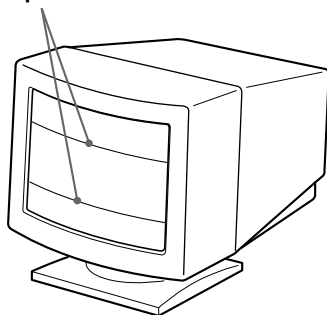

Plug & Play

This monitor complies with the DDC™1, DDC2B, DDC2AB and DDC2B+ Display Data Channel (DDC) standards of VESA.

When a DDC1 host system is connected, the monitor synchronizes with the V. CLK in accordance with the VESA standards and outputs the EDID (Extended Display Identification Data) to the data line.

When a DDC2B, DDC2AB or DDC2B+ host system is connected, the monitor automatically switches to the appropriate standard.

DDC™ is a trademark of the Video Electronics Standard Association.

Note

When using Windows 95/98, the DDC standard does not apply to the 5 BNC connectors. If you use the DDC standard, connect the HD15 connector to the computer with the supplied video signal cable.

Warning Messages

If there is something wrong with the input signal, one of the following messages appears.

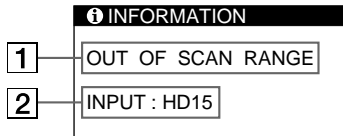

1 The input signal condition

“OUT OF SCAN RANGE” indicates that the input signal is not supported by the monitor’s specifications.

“NO INPUT SIGNAL” indicates that no signal is input, or the input signal from the selected input connector is not received.





2 The selected input connector

Indicates which input connector is receiving the wrong signal. If there is something wrong with the signal from both input connectors, “HD15” and “BNC” are displayed alternately.

To solve these problems, see “Troubleshooting” below.

Troubleshooting

This section may help you isolate the cause of a problem and as a result, eliminate the need to contact technical support.

Symptom	Check these items
No picture	
If the  indicator is not lit	<ul style="list-style-type: none"> • Check that the power cord is properly connected. • Check that the  (power) switch is in the “on” position.
If the “NO INPUT SIGNAL” message appears on the screen, or if the  indicator is either orange or alternating between green and orange	<ul style="list-style-type: none"> • The screen is blank when the monitor is in power saving mode. Try pressing any key on the computer keyboard. • Check that your computer power switch is in the “on” position. • Check that the input select setting is correct. • Check that the video signal cable is properly connected and all plugs are firmly seated in their sockets. • Check that the 5 BNCs are connected in the correct order (from left to right: Red–Green–Blue–HD–VD) (page 6). • Ensure that no pins are bent or pushed in the HD15 video input connector. • Check that the video board is completely seated in the proper bus slot.
If the “OUT OF SCAN RANGE” message appears on the screen	<ul style="list-style-type: none"> • Check that the video frequency range is within that specified for the monitor. Horizontal: 30 – 96 kHz, Vertical: 48 – 160 Hz. Refer to your computer’s instruction manual to adjust the video frequency range. • If you are using a video signal cable adapter, check that it is correct.
If no message is displayed and the  indicator is green or flashing orange	<ul style="list-style-type: none"> • See “Self-diagnosis Function” (page 22).
If using a Macintosh system	<ul style="list-style-type: none"> • Check that the Macintosh adapter and the video signal cable are properly connected (page 6).
If using Windows 95/98	<ul style="list-style-type: none"> • If you replaced an old monitor with this monitor, reconnect the old monitor and do the following. Install the Windows Monitor Information Disk (page 7) and select “CPD-520GS” from among the Sony monitors in the Windows 95/98 monitor selection screen. If you choose to select “Plug and Play,” connect the monitor to the computer with the HD15 video signal. You cannot use the five BNC connectors.
Picture is scrambled	<ul style="list-style-type: none"> • Check your graphics board manual for the proper monitor setting. • Check this manual and confirm that the graphics mode and the frequency you are trying to operate at is supported. Even if the frequency is within the proper range, some video boards may have a sync pulse that is too narrow for the monitor to sync correctly.

Symptom	Check these items
Color is not uniform	<ul style="list-style-type: none"> • Degauss the monitor (page 15). If you place equipment which generates a magnetic field, such as a loudspeaker, near the monitor, or you change the direction of the monitor, color may lose uniformity. The degauss function demagnetizes the metal frame of the CRT to obtain a neutral field for uniform color reproduction. If a second degauss cycle is needed, allow a minimum interval of 20 minutes for the best result. • Adjust the landing (pages 13 – 14).
You cannot adjust the monitor with the buttons on the front panel	<ul style="list-style-type: none"> • If the control lock function is set to on, set it to off using the OPTION OSD (page 16).
White does not look white	<ul style="list-style-type: none"> • Adjust the color temperature (pages 12 – 13). • Check that the 5 BNCs are connected in the correct order (from left to right: Red–Green–Blue–HD–VD) (page 6).
Screen image is not centered or sized properly	<ul style="list-style-type: none"> • Press the ASC button (page 7). • Adjust the size or centering (page 10). • Some video modes do not fill the screen to the edges. This problem tends to occur with certain video boards.
Edges of the image are curved	<ul style="list-style-type: none"> • Adjust the geometry (page 11).
White lines show red or blue shadows at edges	<ul style="list-style-type: none"> • Adjust the convergence (pages 13 – 14).
Picture is fuzzy	<ul style="list-style-type: none"> • Adjust the contrast and brightness (page 9). • Degauss the monitor (page 15). If you place equipment which generates a magnetic field, such as a loudspeaker, near the monitor, or you change the direction of the monitor, color may lose uniformity. The degauss function demagnetizes the metal frame of the CRT to obtain a neutral field for uniform color reproduction. If a second degauss cycle is needed, allow a minimum interval of 20 minutes for the best result. • If red or blue shadows appear along the edges of images, adjust the convergence (pages 13 – 14). • If the moire is cancelled, the picture may become fuzzy. Decrease the moire cancellation effect (pages 13 – 14).
Picture bounces or has wavy oscillations	<ul style="list-style-type: none"> • Isolate and eliminate any potential sources of electric or magnetic fields. Common causes for this symptom are electric fans, fluorescent lighting or laser printers. • If you have another monitor close to this monitor, increase the distance between them to reduce the interference. • Try plugging the monitor into a different AC outlet, preferably on a different circuit. • Try the monitor on a different computer in a different room.
Picture is flickering	<ul style="list-style-type: none"> • Set the refresh rate on the computer to obtain the best possible picture by referring to the computer's manual.
Picture appears to be ghosting	<ul style="list-style-type: none"> • Eliminate the use of video cable extensions and/or video switch boxes if this symptom occurs. Excessive cable length or a weak connection can produce this symptom.
Wavy or elliptical (moire) pattern is visible	<ul style="list-style-type: none"> • Cancel the moire (pages 13 – 14). The moire may be modified depending on the connected computer. • Due to the relationship between resolution, monitor dot pitch and the pitch of some image patterns, certain screen backgrounds sometimes show moire. Change your desktop pattern.
Two fine horizontal lines (wires) are visible	<ul style="list-style-type: none"> • These wires stabilize the vertically striped aperture grille (page 19). This aperture grille allows more light to pass through to the screen giving the Trinitron CRT more color and brightness.
Hum is heard right after the power is turned on	<ul style="list-style-type: none"> • When the power is turned on, the auto-degauss cycle is activated. While the auto-degauss cycle is activated (3 seconds), a hum may be heard. The same hum is heard when the monitor is manually degaussed. This is not a malfunction.

Self-diagnosis Function

This monitor is equipped with a self-diagnosis function. If there is a problem with your monitor or computer(s), the screen will go blank and the  indicator will either light up green or flash orange.

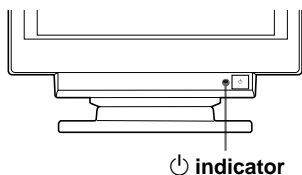

If the indicator is green

- 1 Remove any plugs from the video input 1 and 2 connectors, or turn off the connected computer(s).
- 2 Press and hold the  button for 2 seconds.

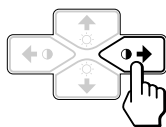



If all four color bars appear (white, red, green, blue), the monitor is working properly. Reconnect the video input cables and check the condition of your computer(s).

If the color bars do not appear, there is a potential monitor failure. Inform your authorized Sony dealer of the monitor's condition.

If the indicator is flashing orange

Press the  button to turn the monitor off and on.

If the  indicator lights up green, the monitor is working properly.

If the  indicator is still flashing, there is a potential monitor failure. Count the number of seconds between orange flashes of the  indicator and inform your authorized Sony dealer of the monitor's condition. Be sure to note the model name and serial number of your monitor. Also note the make and model of your computer and video board.

Specifications

Picture tube	0.25 – 0.27 mm aperture grille pitch 21 inches measured diagonally 90-degree deflection
Viewable image size	Approx. 403.8 × 302.2 mm (w/h) (16 × 12 inches) 19.8" viewing image
Resolution	Horizontal: Max. 1600 dots Vertical: Max. 1200 lines
Standard image area	Approx. 388 × 291 mm (w/h) (15 ³ / ₈ × 11 ¹ / ₂ inches) or Approx. 364 × 291 mm (w/h) (14 ³ / ₈ × 11 ¹ / ₂ inches)
Deflection frequency	Horizontal: 30 to 96 kHz Vertical: 48 to 160 Hz
AC input voltage/current	100 to 240 V, 50 – 60 Hz, 2.0 – 1.0 A
Power consumption	Max. 145 W
Dimensions	498 × 505 × 474 mm (w/h/d) (19 ⁵ / ₈ × 20 × 18 ³ / ₄ inches)
Mass	Approx. 31 kg (68 lb 5 oz)
Supplied accessories	See page 6

Design and specifications are subject to change without notice.

TABLE DES MATIERES

Préparation

Précautions	4
Identification des composants et des commandes	5
Installation	6
Réglage automatique de la taille et du centrage de l'image	7
Sélection de la langue d'affichage des menus	7
Sélection du signal d'entrée	8

Personnalisation de l'affichage

Réglage de la luminosité et du contraste de l'image	9
Présentation du système d'écrans de menu	9
Utilisation de l'écran de menu CENTRE (centrage)	10
Utilisation de l'écran de menu TAILLE	10
Utilisation de l'écran de menu GEOM (géométrie)	11
Utilisation de l'écran de menu ZOOM	12
Utilisation de l'écran de menu COUL. (couleur)	12
Utilisation de l'écran de menu ECRAN	13
Utilisation de l'écran de menu OPTION	15
Utilisation de l'écran de menu LANG (langue d'affichage)	17
Réinitialisation des réglages	17

F

Caractéristiques techniques

Modes présélectionné et utilisateur	18
Fonction d'économie d'énergie	19
Affichage des informations sur le moniteur	19
Fils d'amortissement	19
Un moniteur prêt à l'emploi ("Plug & Play")	19

Informations complémentaires

Messages d'avertissement	20
Guide de dépannage	20
Fonction d'autodiagnostic	22
Spécifications	22

TCO'95 Eco-document	Appendix
---------------------------	----------

- Macintosh est une marque de commerce de Apple Computer, Inc., déposée aux Etats-Unis et dans d'autres pays.
- Windows® et MS-DOS sont des marques de commerce de Microsoft Corporation déposées aux Etats-Unis et dans d'autres pays.
- IBM PC/AT et VGA sont des marques de commerce de IBM Corporation déposées aux Etats-Unis.
- VESA est une marque de commerce de Video Electronics Standard Association.
- ENERGY STAR est une marque déposée aux Etats-Unis.
- Tous les autres noms de produits mentionnés dans ce mode d'emploi sont des marques de commerce ou des marques déposées de leur détenteurs respectifs.
- Par ailleurs, "™" et "®" ne sont pas repris à chaque fois dans le mode d'emploi.

Précautions

Installation

- Veillez à assurer une circulation d'air adéquate pour éviter une surchauffe interne de l'appareil. Ne placez pas le moniteur sur des surfaces textiles (tapis, couvertures, etc.) ni à proximité de rideaux ou de draperies susceptibles d'obstruer les orifices de ventilation.
- N'installez pas le moniteur à proximité de sources de chaleur comme un radiateur ou une bouche d'air chaud, ni dans un endroit exposé au rayonnement solaire direct, à des poussières en excès, à des vibrations ou à des chocs mécaniques.
- N'installez pas le moniteur à proximité d'équipements qui génèrent un champ magnétique tels qu'un convertisseur ou des lignes à haute tension.

Entretien

- Nettoyez le châssis, le panneau et les commandes à l'aide d'un chiffon doux légèrement imprégné d'une solution détergente neutre. N'utilisez jamais de tampons abrasifs, de poudre à récurer ou de solvants tels que de l'alcool ou du benzène.
- Ne frottez pas, ne touchez pas et ne tapotez pas la surface de l'écran avec des objets abrasifs ou aux arêtes vives comme un stylo à bille ou un tournevis. Ce type de contact risque en effet de rayer le tube image.
- Nettoyez l'écran à l'aide d'un chiffon doux. Si vous utilisez un nettoyant liquide pour vitres, veillez à n'utiliser aucun type de produit contenant une solution antistatique ni d'additifs similaires, car ils risqueraient de rayer la couche de revêtement de l'écran.

Transport

Pour transporter ce moniteur en vue de réparations ou de son expédition, utilisez le carton d'emballage et les matériaux de conditionnement d'origine.

Utilisation du support pivotant

Le support pivotant permet de régler ce moniteur suivant l'angle de vision de votre préférence dans une plage de 180° horizontalement et 20° verticalement.

Pour faire pivoter le moniteur verticalement et horizontalement, maintenez-le des deux mains par la base comme illustré ci-dessous.

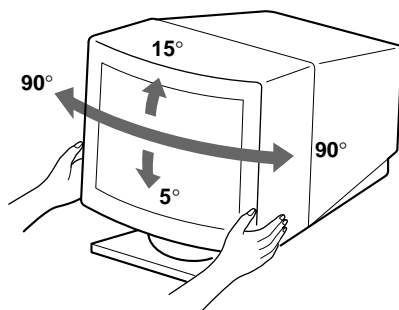

Avertissement sur le raccordement à la source d'alimentation

- Utilisez un cordon d'alimentation convenant à votre alimentation secteur locale.
Pour les clients aux Etats-Unis
Si vous ne vous conformez pas à cette condition, votre moniteur ne satisfera pas au règlement FCC.

Modèles de fiches :

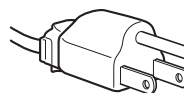

pour 100 à 120 V CA

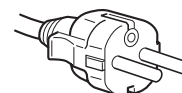

pour 200 à 240 V CA

- Avant de débrancher le cordon d'alimentation, attendez au moins 30 secondes après avoir actionné le commutateur d'alimentation de manière à permettre la décharge de l'électricité statique à la surface de l'écran à tube cathodique (CRT).
- Après que le courant a été branché, le CRT est démagnétisé pendant environ 3 secondes. Cela génère un puissant champ magnétique autour de l'encadrement métallique qui peut affecter les données mémorisées sur une bande magnétique ou des disquettes situées à proximité. Placez ces systèmes d'enregistrement magnétique et ces bandes/disquettes à l'écart de ce moniteur.

La prise murale doit être installée à proximité de l'équipement et être aisément accessible.

Identification des composants et des commandes

Pour plus de détails, reportez-vous aux pages indiquées entre parenthèses.

Partie frontale

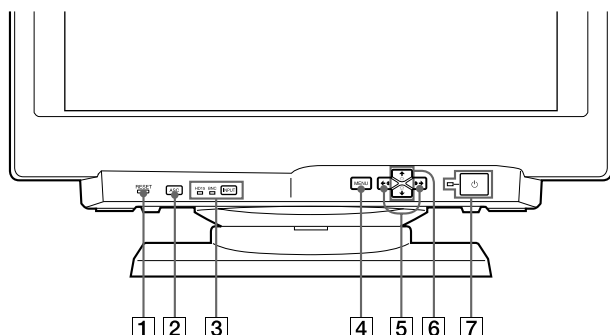

- 1 Touche RESET (réinitialisation) (page 17)**
Réinitialise les réglages aux valeurs par défaut.
- 2 Touche ASC (taille et centrage automatiques) (page 7)**
Ajuste automatiquement la taille et le centrage des images.
- 3 Touche INPUT (entrée) et indicateurs HD15/ BNC (page 8)**
Sélectionne le signal d'entrée vidéo HD15 ou 5BNC. Chaque fois que vous appuyez sur cette touche, le signal d'entrée et l'indicateur correspondant alternent.
- 4 Touche MENU (menu) (pages 8 - 17, 19)**
Affiche l'écran MENU.
- 5 Touches \odot (contraste) (\leftarrow/\rightarrow) (pages 8 - 17, 22)**
Règlent le contraste de l'image.
Servent de touches (\leftarrow/\rightarrow) pour le réglage d'autres paramètres.
- 6 Touches \odot (luminosité) (\downarrow/\uparrow) (pages 8 - 17)**
Règlent la luminosité de l'image.
Servent de touches (\downarrow/\uparrow) pour le réglage d'autres paramètres.
- 7 Commutateur et indicateur d'alimentation \odot (pages 19, 22)**
Met le moniteur sous et hors tension.
L'indicateur s'allume en vert lorsque le moniteur est sous tension et clignote en vert et orange ou s'allume en orange lorsque le moniteur se trouve en mode d'économie d'énergie.

Partie arrière

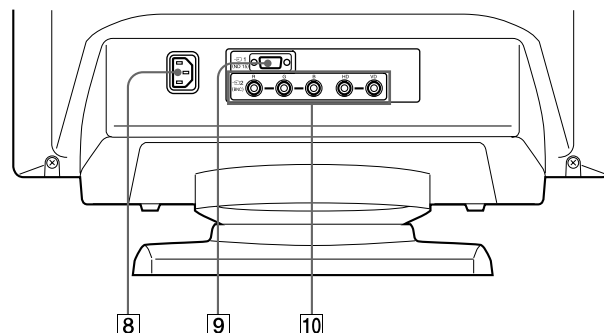

- 8 Connecteur AC IN**
Assure l'alimentation du moniteur.
- 9 Connecteur d'entrée vidéo 1 (HD15)**
Entrée des signaux vidéo RVB (0,700 Vcc, positif) et des signaux SYNC.

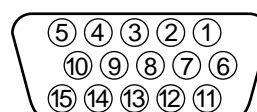

Broche n°	Signal	Broche n°	Signal
1	Rouge	9	DDC + 5V*
2	Vert (synchronisation composite sur le vert)	10	Masse
		11	ID (Masse)
		12	Données bidirectionnelles (SDA)*
3	Bleu		
4	ID (Masse)	13	Sync H
5	Masse DDC*	14	Sync V
6	Masse rouge	15	Données d'horloge (SCL)*
7	Masse vert		
8	Masse bleu		

* Norme Display Data Channel (DDC) de VESA

- 10 Connecteur d'entrée vidéo 2 (5 BNC)**
Entrée des signaux vidéo RVB (0,700 Vcc, positif) et des signaux SYNC.

Installation

Avant de mettre ce moniteur en service, vérifiez si tous les accessoires suivants se trouvent bien dans le carton :

- Moniteur (1)
- Cordon d'alimentation (1)
- Câble de signal vidéo HD15 (1)
- Adaptateur Macintosh (1)
- Windows Monitor Information Disk (1)
- Carte de garantie (1)
- Remarques sur l'entretien de la surface de l'écran (1)
- Ce mode d'emploi (1)

Ce moniteur fonctionne avec n'importe quel système IBM ou compatible doté d'une capacité graphique VGA ou supérieure. Bien que ce moniteur fonctionne avec d'autres plates-formes tournant à des fréquences horizontales comprises entre 30 et 96 kHz, y compris des systèmes Macintosh et Power Macintosh, un adaptateur de câble est nécessaire. Veuillez consulter votre revendeur pour des conseils sur l'adaptateur correspondant à vos besoins.

1re étape: Raccordez le moniteur à l'ordinateur

L'ordinateur étant hors tension, raccordez le câble de signal vidéo HD15 fourni au moniteur.

- Si vous utilisez un PC/AT IBM ou un ordinateur compatible, reportez-vous à la section ci-dessous.
- Si vous utilisez un Macintosh ou un ordinateur compatible, reportez-vous à la section "Raccordement à un Macintosh ou un ordinateur compatible" ci-après.
- Si vous voulez utiliser les 5 connecteurs BNC, reportez-vous à la section "Raccordement aux 5 connecteurs BNC" ci-après.

Raccordement à un PC/AT IBM ou à un ordinateur compatible

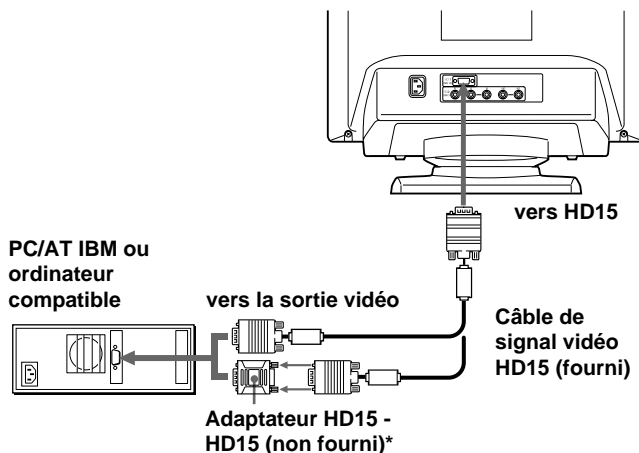

* L'adaptateur HD15 - HD15 peut être nécessaire pour certains modèles.

Si votre système PC n'est pas compatible avec DDC2AB et DDC2B+

Ce moniteur utilise la broche n° 9 du connecteur de signal vidéo pour la compatibilité avec DDC2AB et DDC2B+.

Il se peut que certains systèmes PC, qui ne sont pas compatibles avec DDC2AB ou DDC2B+, n'acceptent pas la broche n° 9. Si vous n'êtes pas sûr que votre système PC accepte la broche n° 9, utilisez un adaptateur HD15 (femelle) - HD15 (mâle sans la broche n° 9) (non fourni). Branchez le côté mâle (sans la broche n° 9) sur l'ordinateur.

Raccordement à un Macintosh ou un ordinateur compatible

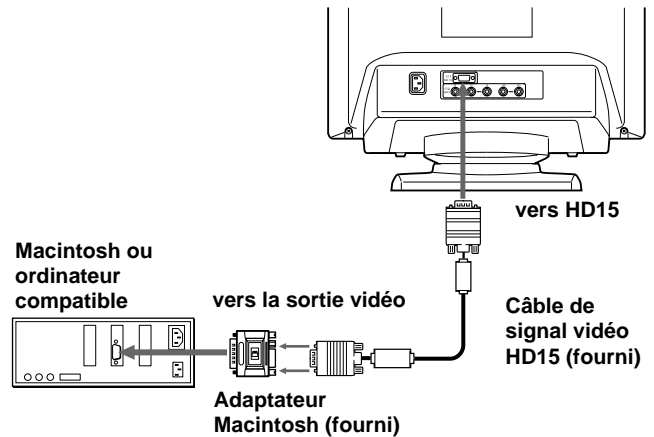

A propos de l'adaptateur Macintosh fourni

L'adaptateur Macintosh fourni est compatible avec les ordinateurs Macintosh LC, Performa, Quadra, Power Macintosh et Power Macintosh G3.

Il se peut que les ordinateurs Macintosh II et certaines anciennes versions de Power Book requièrent un adaptateur doté de microcommutateurs (non fourni).

Raccordement aux 5 connecteurs BNC

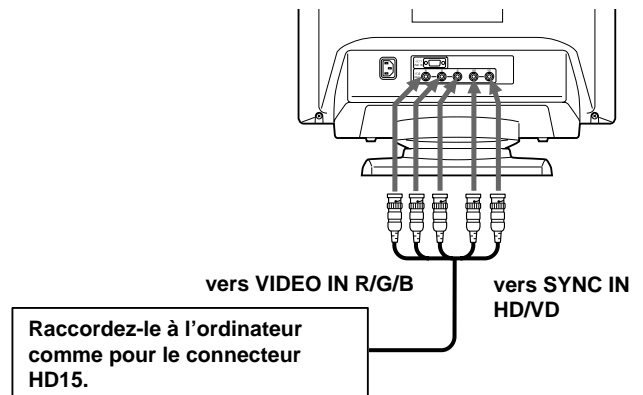

Pour raccorder les 5 connecteurs BNC, utilisez le câble de signal vidéo SMF-400 (vendu séparément). Raccordez les câbles de la gauche vers la droite dans l'ordre suivant : Rouge-Vert-Bleu-HD-VD.

Remarques

- Ne court-circuitez pas les broches du câble de signal vidéo.
- La norme DDC ne s'applique pas aux 5 connecteurs BNC. Si vous utilisez la norme DDC, raccordez le connecteur HD15 à l'ordinateur à l'aide du câble de signal vidéo fourni.

2e étape: Branchez le cordon d'alimentation

Le moniteur étant hors tension, branchez le cordon d'alimentation au moniteur et l'autre extrémité à une prise murale.

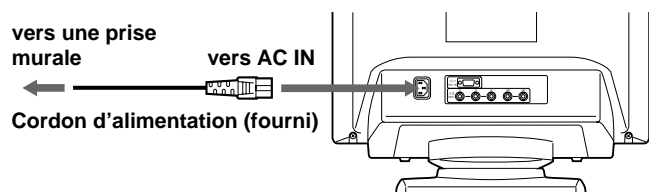

3e étape: Mettez le moniteur et l'ordinateur sous tension

L'installation de votre moniteur est à présent terminée.

Remarque

Si le message "HORS PLAGE DE BALAYAGE" ou "PAS ENTREE VIDEO" apparaît à l'écran, voir "Messages d'avertissement" à la page 20.

Pour les clients utilisant Windows 95/98

Pour maximaliser le potentiel de votre moniteur, installez sur votre ordinateur le nouveau fichier d'informations modèle depuis la disquette "Windows Monitor Information Disk".

Ce moniteur est conforme à la norme Plug & Play "VESA DDC". Si votre PC/carte graphique est conforme à la norme DDC, sélectionnez "Plug & Play Monitor (VESA DDC)" ou la désignation de ce moniteur comme type de moniteur dans le "Control Panel" sous Windows 95/98. Si votre PC/carte graphique a des difficultés à communiquer avec ce moniteur, chargez la disquette "Windows Monitor Information Disk" et sélectionnez la désignation de ce moniteur comme type de moniteur.

Pour les utilisateurs de Windows NT4.0

L'installation du moniteur sous Windows NT4.0 est différente de celle sous Windows 95/98 et n'implique pas la sélection du type de moniteur. Reportez-vous au mode d'emploi de Windows NT4.0 pour plus de détails sur le réglage de la résolution, le taux de régénération et le nombre de couleurs.

Réglage automatique de la taille et du centrage de l'image

Une pression sur la touche (ASC) permet de régler automatiquement la taille et le centrage de l'image pour l'adapter à l'écran.

- 1 Mettez le moniteur et l'ordinateur sous tension.
- 2 Appuyez sur la touche ASC.
L'image est ajustée pour s'adapter au centre de l'écran.

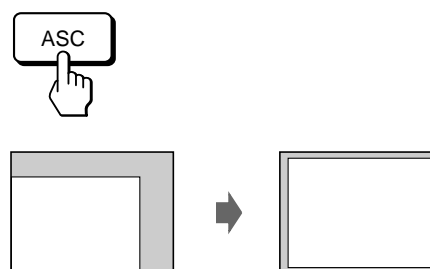

Remarques

- Cette fonction est prévue pour une utilisation sous Windows ou avec un logiciel à interface graphique similaire qui fournit une image plein écran. Il se peut qu'elle ne fonctionne pas correctement si la couleur d'arrière-plan est sombre ou si l'image d'entrée ne remplit pas l'écran jusqu'aux bords (telle que l'invite du MS-DOS).
- Il se peut que l'écran devienne blanc pendant quelques secondes lorsque vous exécutez la fonction de réglage automatique de la taille. Il ne s'agit pas d'un dysfonctionnement.
- Bien que les signaux du rapport d'image 5:4 (résolution: 1280 × 1024) ne remplissent pas l'écran jusqu'aux bords, l'image est affichée de manière précise.

Sélection de la langue d'affichage des menus

Pour changer la langue d'affichage des écrans de menu, voir la section "Utilisation de l'écran de menu LANG (langue d'affichage)" à la page 17.

Le réglage par défaut est l'anglais.

Sélection du signal d'entrée

Ce moniteur est doté de deux connecteurs d'entrée de signal (HD15 et 5BNC) et peut être raccordé à deux ordinateurs. Lorsque les deux ordinateurs sont sous tension, sélectionnez le signal que vous voulez visualiser selon la procédure suivante.

- 1 Mettez le moniteur et les deux ordinateurs sous tension.
- 2 Appuyez sur la touche INPUT pour sélectionner le signal d'entrée HD15 ou 5BNC. Chaque fois que vous appuyez sur la touche INPUT, le signal d'entrée et l'indicateur correspondant alternent.

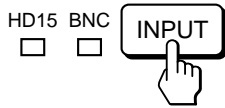

Sélection du mode de signal d'entrée

Ce moniteur a deux modes de sélection du signal d'entrée, "AUTO" et "MANUEL".

Si "AUTO" est sélectionné

Si aucun signal n'est entré via le connecteur sélectionné, le moniteur sélectionne automatiquement le signal de l'autre connecteur. Si vous redémarrez l'ordinateur que vous voulez utiliser ou si cet ordinateur se trouve en mode d'économie d'énergie, il se peut que le moniteur sélectionne automatiquement le signal de l'autre connecteur. La raison en est que le moniteur est passé du signal interrompu au signal constant. Si cela se produit, sélectionnez manuellement le signal voulu à l'aide de la touche INPUT.

Si "MANUEL" est sélectionné

Même si aucun signal n'est entré via le connecteur sélectionné, le moniteur ne sélectionne pas le signal de l'autre connecteur.

- 1 Appuyez sur la touche MENU. L'écran MENU apparaît.

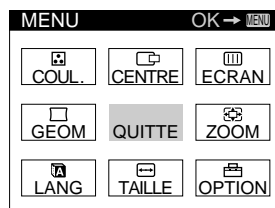

- 2 Appuyez sur les touches et pour sélectionner " OPTION" et appuyez à nouveau sur la touche MENU. L'écran OPTION apparaît.

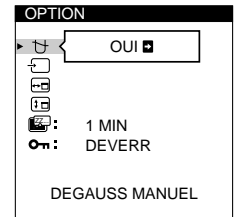
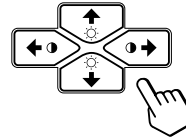

- 3 Appuyez sur les touches pour sélectionner " (ENTREE)".

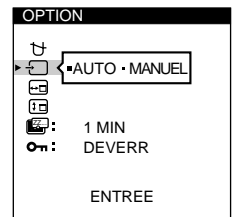
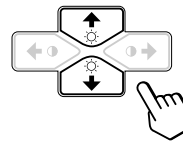

- 4 Appuyez sur les touches pour sélectionner "AUTO" ou "MANUEL".

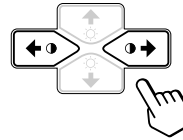

L'écran OPTION disparaît automatiquement au bout d'environ 30 secondes.

Pour désactiver l'écran de menu, appuyez à nouveau sur la touche MENU.

Pour plus de détails sur l'utilisation des écrans de menu, voir "Présentation du système d'écrans de menu" à la page 9.

Avant le réglage

- Raccordez le moniteur et l'ordinateur et mettez-les sous tension.
- Sélectionnez "  LANG" dans l'écran MENU et sélectionnez ensuite "FRANÇAIS" (voir page 17).

Réglage de la luminosité et du contraste de l'image

Une fois le réglage effectué, il sera conservé en mémoire pour tous les signaux d'entrée reçus.

- 1 Appuyez sur les touches  (luminosité) ↓/↑ ou  (contraste) ←/→. L'écran LUMINOSITE/CONTRASTE apparaît.

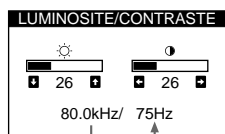
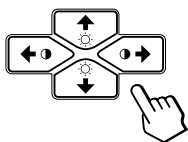

Fréquence horizontale* Fréquence verticale*

- 2 Pour le réglage de la luminosité Appuyez sur les touches  ↓/↑.

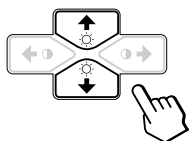

↑... pour augmenter la luminosité
↓... pour diminuer la luminosité

- Pour le réglage du contraste Appuyez sur les touches  ←/→.

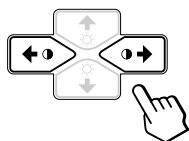

→... pour augmenter le contraste
←... pour diminuer le contraste

L'écran de menu disparaît automatiquement au bout d'environ 3 secondes.

Pour réinitialiser les valeurs de réglage, appuyez sur la touche RESET pendant que l'écran est affiché. La luminosité et le contraste sont tous deux ramenés aux valeurs de réglage par défaut.

* Les fréquences horizontale et verticale pour le signal d'entrée reçu apparaissent dans l'écran de menu LUMINOSITE/CONTRASTE.

Présentation du système d'écrans de menu







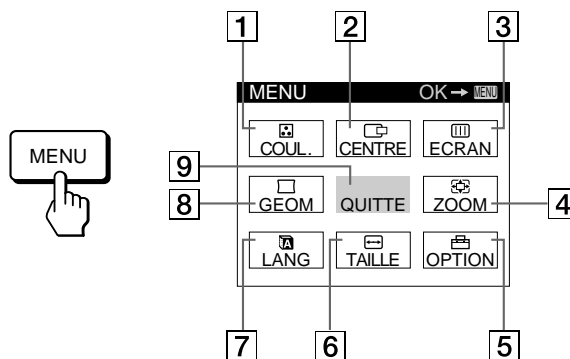

La plupart des réglages sont effectués à l'aide de l'écran de menu MENU.

Ecran MENU

Appuyez sur la touche MENU pour afficher l'écran MENU.

Cet écran MENU contient des liens avec les autres écrans de menu décrits ci-dessous.



- 1  **COUL.**
Affiche l'écran de menu COULEUR pour le réglage de la température des couleurs.
- 2  **CENTRE**
Affiche l'écran de menu CENTRAGE pour le réglage du centrage de l'image.
- 3  **ECRAN**
Affiche l'écran de menu ECRAN pour le réglage de la convergence verticale et horizontale, etc.
- 4  **ZOOM**
Affiche l'écran de menu ZOOM pour agrandir et réduire la taille de l'image.
- 5  **OPTION**
Affiche l'écran de menu OPTION pour ajuster la position de l'écran de menu et démagnétiser l'écran, etc.
- 6  **TAILLE**
Affiche l'écran de menu TAILLE pour le réglage de la taille de l'image.
- 7  **LANG**
Affiche l'écran de menu LANGUAGE pour sélectionner la langue d'affichage.
- 8  **GEOM**
Affiche l'écran de menu GEOMETRIE pour régler la rotation et la distorsion en coussin de l'image, etc.
- 9 **QUITTE**
Referme l'écran MENU.

Utilisation de l'écran de menu CENTRE (centrage)

Les réglages CENTRE vous permettent d'ajuster le centrage de l'image.

Une fois que le réglage est effectué, il sera conservé en mémoire pour le signal d'entrée en cours.

- 1 Appuyez sur la touche MENU.
L'écran MENU apparaît.



- 2 Appuyez sur les touches ↓/↑ et ◀/▶ pour sélectionner "CENTRE" et appuyez ensuite à nouveau sur la touche MENU.
L'écran de menu CENTRAGE apparaît.

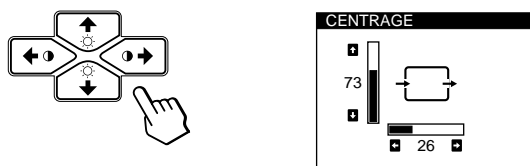

- 3 Pour le réglage horizontal
Appuyez sur les touches ◀/▶.

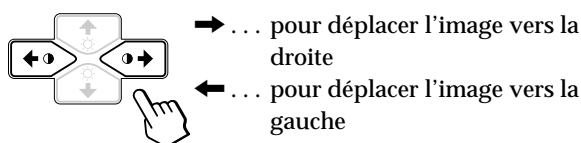

Pour le réglage vertical
Appuyez sur les touches ↓/↑.

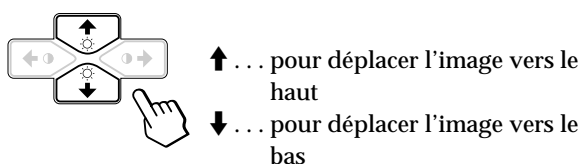

L'écran de menu disparaît automatiquement au bout d'environ 30 secondes.

Pour refermer l'écran de menu, appuyez à nouveau sur la touche MENU.

Pour réinitialiser les valeurs de réglage, appuyez sur la touche RESET pendant que l'écran est affiché.
Les centrages horizontal et vertical sont tous deux ramenés aux valeurs de réglage par défaut.

Utilisation de l'écran de menu TAILLE

Les réglages TAILLE vous permettent d'ajuster la taille de l'image.

Une fois que le réglage est effectué, il sera conservé en mémoire pour le signal d'entrée en cours.

- 1 Appuyez sur la touche MENU.
L'écran MENU apparaît.



- 2 Appuyez sur les touches ↓/↑ et ◀/▶ pour sélectionner "TAILLE" et appuyez ensuite à nouveau sur la touche MENU.
L'écran de menu TAILLE apparaît.



- 3 Pour le réglage horizontal
Appuyez sur les touches ◀/▶.

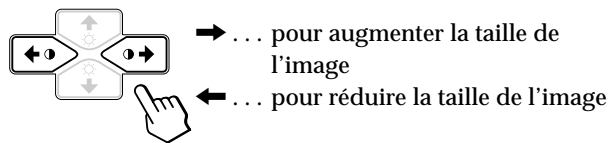

Pour le réglage vertical
Appuyez sur les touches ↓/↑.

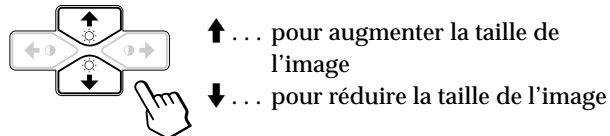

L'écran de menu disparaît automatiquement au bout d'environ 30 secondes.

Pour refermer l'écran de menu, appuyez à nouveau sur la touche MENU.

Pour réinitialiser les valeurs de réglage, appuyez sur la touche RESET pendant que l'écran est affiché.
Les tailles horizontale et verticale sont toutes deux ramenées aux valeurs de réglage par défaut.

Utilisation de l'écran de menu GEOM (géométrie)

Les réglages GEOM (géométrie) vous permettent d'ajuster la forme et l'orientation de l'image.
Une fois que la rotation est réglée, elle sera conservée en mémoire pour tous les signaux d'entrée reçus. Tous les autres réglages seront mémorisés pour le signal d'entrée en cours.

- 1 Appuyez sur la touche MENU.
L'écran MENU apparaît.





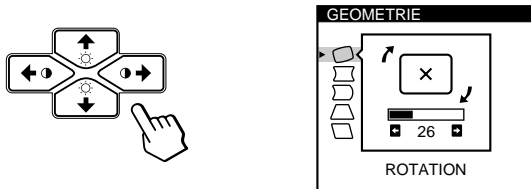

- 2 Appuyez sur les touches $\odot \downarrow / \uparrow$ et $\odot \leftarrow / \rightarrow$ pour sélectionner "  GEOM" et appuyez ensuite à nouveau sur la touche MENU.
L'écran GEOMETRIE apparaît.

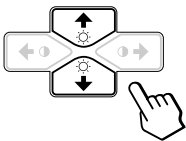









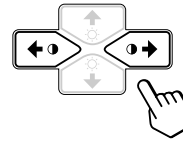







- 3 Appuyez sur les touches $\odot \downarrow / \uparrow$ pour sélectionner le paramètre que vous voulez régler.



Sélectionnez	Pour
 ROTATION	régler la rotation de l'image
 COUSSIN	régler les côtés de l'image
 CORR CYL	régler la correction cylindrique de l'image
 TRAPEZE	régler la largeur de l'image
 CORR PARAL	régler l'inclinaison de l'image

- 4 Appuyez sur les touches $\odot \leftarrow / \rightarrow$ pour ajuster les réglages.



Pour	Appuyez sur
 ROTATION	<p>\rightarrow ... pour faire pivoter l'image dans le sens horaire</p>  <p>\leftarrow ... pour faire pivoter l'image dans le sens antihoraire</p> 
 COUSSIN	<p>\rightarrow ... pour élargir les côtés de l'image</p>  <p>\leftarrow ... pour resserrer les côtés de l'image</p> 
 CORR CYL	<p>\rightarrow ... pour déplacer les côtés de l'image vers la droite</p>  <p>\leftarrow ... pour déplacer les côtés de l'image vers la gauche</p> 
 TRAPEZE	<p>\rightarrow ... pour augmenter la largeur de l'image dans le haut</p>  <p>\leftarrow ... pour diminuer la largeur de l'image dans le haut</p> 
 CORR PARAL	<p>\rightarrow ... pour déplacer le haut de l'image vers la droite</p>  <p>\leftarrow ... pour déplacer le haut de l'image vers la gauche</p> 

L'écran de menu disparaît automatiquement au bout d'environ 30 secondes.

Pour refermer l'écran de menu, appuyez à nouveau sur la touche MENU.

Pour réinitialiser les valeurs de réglage, appuyez sur la touche RESET pendant que l'écran est affiché.

Le paramètre sélectionné est ramené à la valeur de réglage par défaut.

Utilisation de l'écran de menu ZOOM

Les réglages ZOOM vous permettent d'agrandir ou de réduire l'image.

Une fois que le réglage est effectué, il sera conservé en mémoire pour le signal d'entrée en cours.

1 Appuyez sur la touche MENU.

L'écran MENU apparaît.



2 Appuyez sur les touches ↓/↑ et ◀/▶ pour sélectionner "ZOOM" et appuyez ensuite à nouveau sur la touche MENU.

L'écran de menu ZOOM apparaît.

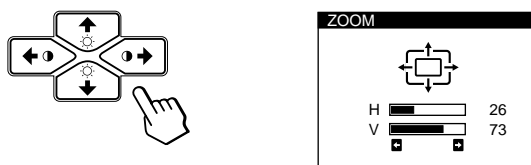

3 Appuyez sur les touches ◀/▶ pour régler le zoom sur l'image.

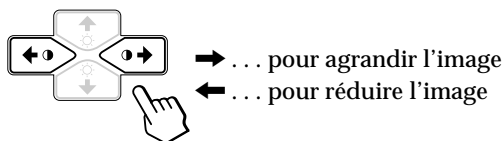

L'écran de menu disparaît automatiquement au bout d'environ 30 secondes.

Pour refermer l'écran de menu, appuyez à nouveau sur la touche MENU.

Pour réinitialiser les valeurs de réglage, appuyez sur la touche RESET pendant que l'écran est affiché.

Remarque

Le zoom sur l'image s'arrête dès que la taille horizontale ou verticale atteint sa valeur maximum ou minimum.

Utilisation de l'écran de menu COUL. (couleur)

Vous pouvez modifier la température de couleur du moniteur. Par exemple, vous pouvez régler ou modifier les couleurs d'une image à l'écran pour qu'elles correspondent aux couleurs réelles de l'image imprimée.

Une fois le réglage effectué, il sera conservé en mémoire pour tous les signaux d'entrée reçus.

1 Appuyez sur la touche MENU.

L'écran MENU apparaît.



2 Appuyez sur les touches ↓/↑ et ◀/▶ pour sélectionner "COUL." et appuyez ensuite à nouveau sur la touche MENU.

L'écran de menu COULEUR apparaît.

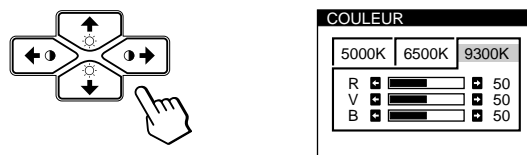

3 Appuyez sur les touches ◀/▶ pour sélectionner la température des couleurs.

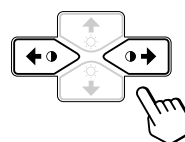

L'écran de menu propose trois modes de température des couleurs.

Les réglages par défaut sont : 5000K, 6500K, 9300K

4 Réglage fin de la température de couleur

Appuyez sur les touches ↓/↑ pour sélectionner R (rouge), V (vert) ou B (bleu) et procédez au réglage en appuyant sur les touches ◀/▶.

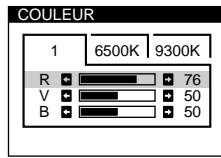
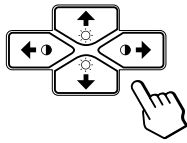

L'indication "5000K", "6500K" ou "9300K" disparaît et les nouveaux réglages des couleurs sont mémorisés pour chacun des trois modes de couleur.

Les modes de température changent comme suit:

5000K → 1, 6500K → 2, 9300K → 3

L'écran de menu disparaît automatiquement après environ 30 secondes.

Pour faire disparaître l'écran de menu, appuyez de nouveau sur la touche MENU.

Pour réinitialiser, appuyez sur la touche RESET lorsque l'écran de menu apparaît. Le paramètre sélectionné est réinitialisé aux valeurs par défaut définies en usine.

Utilisation de l'écran de menu ECRAN

Vous pouvez régler les valeurs de convergence pour éliminer les ombres rouge et bleue qui pourraient apparaître autour des objets de l'écran. Réglez la fonction ELIM MOIRAGE pour éliminer les motifs ondulatoires ou elliptiques qui pourraient apparaître à l'écran.

Réglez la fonction PURETE COULEUR pour corriger les irrégularités de couleurs dans les quatre coins de l'écran dues à l'influence du magnétisme terrestre.

Une fois que ELIM MOIRAGE est réglé, il sera mémorisé pour le signal d'entrée en cours. Tous les autres réglages seront mémorisés pour tous les signaux d'entrée reçus.

1 Appuyez sur la touche MENU.

L'écran de menu MENU apparaît.



2 Appuyez sur les touches ↓/↑ et ◀/▶ pour sélectionner " ECRAN" et appuyez ensuite à nouveau sur la touche MENU.

L'écran de menu ECRAN apparaît.

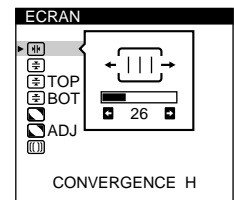
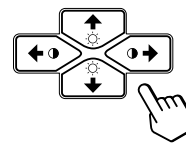



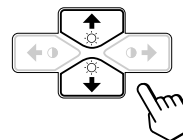

3 Appuyez sur les touches ↓/↑ pour sélectionner le paramètre à régler.



Sélectionnez	Pour
CONVERGENCE H	régler la convergence horizontale
CONVERGENCE V	régler la convergence verticale
TOP CONVER V HAUT	régler la convergence verticale dans le haut de l'écran
BOT CONVER V BAS	régler la convergence verticale dans le bas de l'écran

(suite)

Personnalisation de l'affichage

Sélectionnez	Pour
 PURETE COULEUR	sélectionner l'un des quatre coins nécessitant la correction de couleur en raison de l'influence du magnétisme terrestre.
 ADJ PURETE COULEUR	corriger la couleur dans l'un des quatre coins de l'écran
 ELIM MOIRAGE*	activer ("OUI") ou désactiver ("NON") l'annulation de moiré. ELIM MOIRAGE doit être réglé sur "OUI" pour que "  ADJ (REGLAGE MOIRE)" apparaisse à l'écran.
 ADJ REGLAGE MOIRE	régler le degré d'annulation de moiré





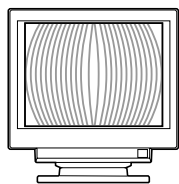

* Le moiré est un type d'interférence naturelle qui produit des lignes douces ou ondulatoires sur votre écran. Il peut apparaître en raison des interférences entre le motif régulé du signal d'entrée et le motif phosphorisé du TRC.

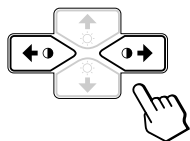

















Exemple de moiré:



4 Appuyez sur les touches   pour ajuster les réglages.



Pour	Appuyez sur
 CONVERGENCE H	<p>→ ... pour décaler les ombres rouges vers la droite et les ombres bleues vers la gauche</p> <p></p> <p>← ... pour décaler les ombres rouges vers la gauche et les ombres bleues vers la droite</p> <p></p>
 CONVERGENCE V	<p>→ ... pour décaler les ombres rouges vers le haut et les ombres bleues vers le bas</p> <p></p> <p>← ... pour décaler les ombres rouges vers le bas et les ombres bleues vers le haut</p> <p></p>

Pour	Appuyez sur
 TOP CONVER V HAUT	<p>→ ... pour décaler les ombres rouges vers le haut et les ombres bleues vers le bas</p> <p></p> <p>← ... pour décaler les ombres rouges vers le bas et les ombres bleues vers le haut</p> <p></p>
 BOT CONVER V BAS	<p>→ ... pour décaler les ombres rouges vers le haut et les ombres bleues vers le bas</p> <p></p> <p>← ... pour décaler les ombres rouges vers le bas et les ombres bleues vers le haut</p> <p></p>
 PURETE COULEUR	<p>→ ou ← ... pour sélectionner le coin de l'écran que vous désirez régler</p> <p> : en haut à gauche  : en haut à droite</p> <p> : en bas à gauche  : en bas à droite</p>
 ADJ PURETE COULEUR	<p>→ ou ← ... pour réduire au minimum les irrégularités dans la couleur</p> <p></p>
 ELIM MOIRAGE	<p>→ ... pour activer ELIM MOIRAGE ("OUI")</p> <p> { ·NON ·OUI }</p> <p>← ... pour désactiver ELIM MOIRAGE ("NON")</p> <p> { ·NON ·OUI }</p>
 ADJ REGLAGE MOIRE	<p>→ ou ← ... pour régler l'écran jusqu'à ce que le moiré est au minimum</p> <p></p>

Remarque

Il se peut que l'image devienne floue lorsque ELIM MOIRAGE est réglé sur "OUI".

L'écran de menu disparaît automatiquement au bout d'environ 30 secondes.

Pour refermer l'écran de menu, appuyez à nouveau sur la touche MENU.

Pour réinitialiser les valeurs de réglage, appuyez sur la touche RESET pendant que l'écran est affiché. Le paramètre sélectionné est ramené à la valeur de réglage par défaut.

Utilisation de l'écran de menu OPTION

L'écran de menu OPTION vous permet de démagnétiser manuellement l'écran et d'ajuster les réglages tels que la position des écrans de menu et le délai d'activation du mode d'économie d'énergie. Il vous permet également de verrouiller la commande.

Démagnétisation de l'écran

L'écran du moniteur est automatiquement démagnétisé à la mise sous tension. Vous pouvez aussi démagnétiser manuellement l'écran.

- 1 Appuyez sur la touche MENU. L'écran MENU apparaît.



- 2 Appuyez sur les touches ↓/↑ et pour sélectionner " OPTION" et appuyez ensuite à nouveau sur la touche MENU. L'écran de menu OPTION apparaît.

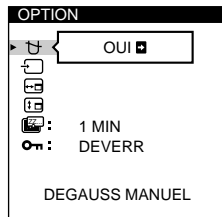
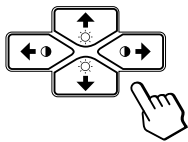

- 3 Appuyez sur les touches ↓/↑ pour sélectionner " (DEGAUSS MANUEL)".

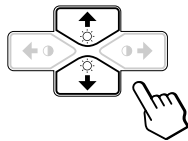

- 4 Appuyez sur la touche . L'écran est démagnétisé pendant environ 3 secondes.

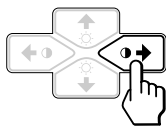

Si vous devez démagnétiser l'écran une seconde fois, attendez au moins 20 minutes avant de répéter cette procédure.

L'écran de menu OPTION disparaît automatiquement au bout d'environ 30 secondes. Pour refermer l'écran de menu, appuyez à nouveau sur la touche MENU.

Changement de la position d'affichage des écrans de menu

Vous pouvez changer la position d'affichage des écrans de menu (par exemple, lorsque vous voulez régler l'image derrière un écran de menu).

- 1 Appuyez sur la touche MENU. L'écran MENU apparaît.



- 2 Appuyez sur les touches ↓/↑ et pour sélectionner " OPTION" et appuyez ensuite à nouveau sur la touche MENU. L'écran de menu OPTION apparaît.

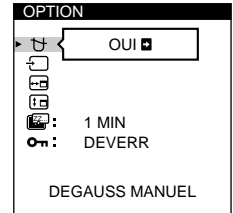
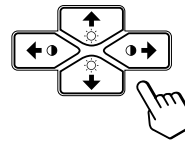

- 3 Appuyez sur les touches ↓/↑ pour sélectionner " (POSITION OSD H)" ou " (POSITION OSD V)". Sélectionnez " (POSITION OSD H)" pour ajuster la position horizontale.

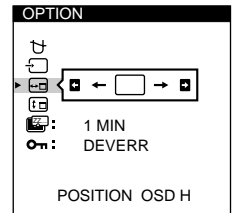
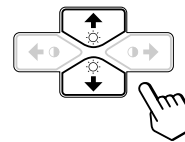

Sélectionnez " (POSITION OSD V)" pour ajuster la position verticale.

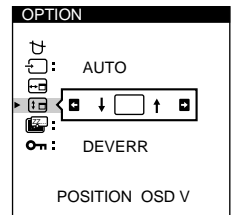
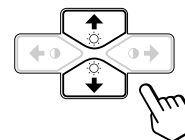

- 4 Appuyez sur les touches pour amener l'écran de menu à la position voulue.

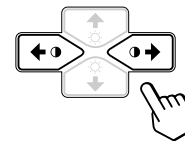

L'écran de menu OPTION disparaît automatiquement au bout d'environ 30 secondes. Pour refermer l'écran de menu, appuyez à nouveau sur la touche MENU.

Pour réinitialiser les valeurs de réglage, appuyez sur la touche RESET pendant que l'écran est affiché.

F

Réglage du délai d'activation du mode d'économie d'énergie

Vous pouvez définir le délai au terme duquel le moniteur passe en mode d'économie d'énergie. Voir page 19 pour des informations plus détaillées sur les capacités d'économie d'énergie de ce moniteur.

- 1 Appuyez sur la touche MENU.
L'écran MENU apparaît.



- 2 Appuyez sur les touches ↓/↑ et ◀/▶ pour sélectionner " OPTION" et appuyez ensuite à nouveau sur la touche MENU.
L'écran de menu OPTION apparaît.

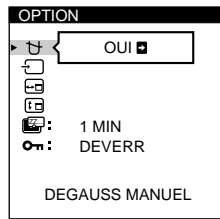
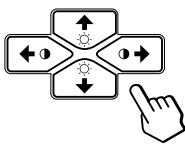

- 3 Appuyez sur les touches ↓/↑ pour sélectionner " (ECONOMIE TEMPO)".

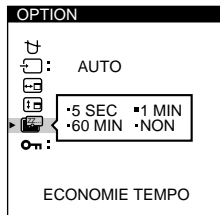
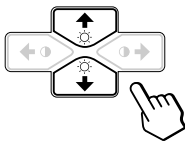

- 4 Appuyez sur les touches ◀/▶ pour sélectionner le délai voulu.

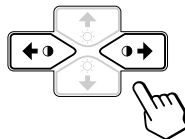

Lorsque ECONOMIE TEMPO est réglé sur "NON", le moniteur ne passe pas en mode d'économie d'énergie.

L'écran de menu OPTION disparaît automatiquement au bout d'environ 30 secondes.

Pour refermer l'écran de menu, appuyez à nouveau sur la touche MENU.

Pour réinitialiser les valeurs de réglage, appuyez sur la touche RESET pendant que l'écran est affiché.

Verrouillage des commandes

La fonction de verrouillage des commandes désactive toutes les touches du panneau frontal à l'exception du commutateur d'alimentation et de la touche MENU.

- 1 Appuyez sur la touche MENU.
L'écran MENU apparaît.

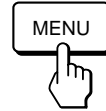

- 2 Appuyez sur les touches ↓/↑ et ◀/▶ pour sélectionner " OPTION" et appuyez ensuite à nouveau sur la touche MENU.
L'écran de menu OPTION apparaît.

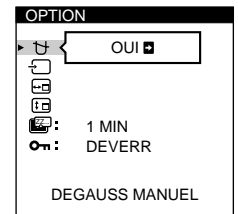
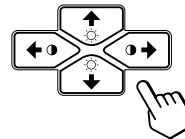

- 3 Appuyez sur les touches ↓/↑ pour sélectionner " (VERROU REGLAGES)".

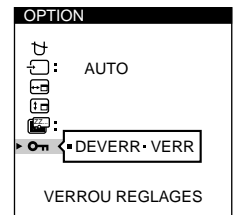
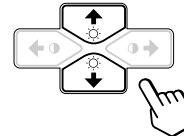

- 4 Appuyez sur les touches ◀/▶ pour sélectionner "VERR".

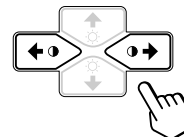

L'écran de menu OPTION disparaît automatiquement au bout d'environ 30 secondes.

Pour refermer l'écran de menu, appuyez à nouveau sur la touche MENU.

Lorsque vous avez sélectionné "VERR", vous ne pouvez plus sélectionner aucun paramètre à l'exception de "QUITTE" et " OPTION" dans l'écran MENU. Si vous appuyez sur une touche autre que le commutateur d'alimentation ou la touche MENU, l'indication apparaît à l'écran.

Pour désactiver le verrouillage des commandes

Répétez les étapes 1 à 3 ci-dessus et appuyez sur les touches ◀/▶ pour sélectionner "DEVERR".

Utilisation de l'écran de menu LANG (langue d'affichage)

Vous avez le choix entre l'allemand, l'anglais, l'espagnol, le français, l'italien et le japonais pour l'affichage des menus.

- 1 Appuyez sur la touche MENU.
L'écran MENU apparaît.



- 2 Appuyez sur les touches ↓/↑ et ◀/▶ pour sélectionner "LANG" et appuyez ensuite à nouveau sur la touche MENU.
L'écran de menu LANGUAGE apparaît.

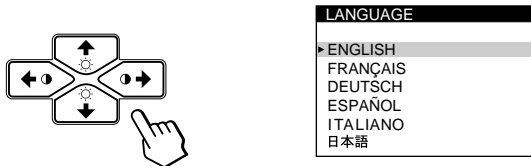

- 3 Appuyez sur les touches ↓/↑ pour sélectionner la langue d'affichage de votre choix.

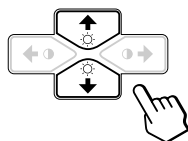

ENGLISH : anglais, FRANÇAIS : français,
DEUTSCH : allemand, ESPAÑOL : espagnol,
ITALIANO : italien, ou : 日本語 japonais.

L'écran de menu disparaît automatiquement au bout d'environ 30 secondes. Pour refermer l'écran de menu, appuyez à nouveau sur la touche MENU.

Pour réinitialiser les valeurs de réglage, appuyez sur la touche RESET pendant que l'écran est affiché.

Réinitialisation des réglages

Réinitialisation d'un paramètre

- 1 Appuyez sur les touches MENU, ↓/↑ et ◀/▶ pour sélectionner l'écran de menu contenant le paramètre que vous voulez réinitialiser.

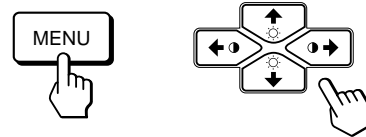

- 2 Appuyez sur les touches ↓/↑ pour sélectionner le paramètre que vous voulez réinitialiser.

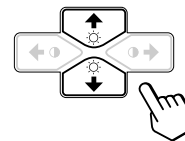

- 3 Appuyez sur la touche RESET.



Réinitialisation de toutes les données de réglage pour le signal d'entrée en cours

Alors qu'aucun écran de menu n'est affiché, appuyez sur la touche RESET.

Toutes les données de réglage pour le signal d'entrée en cours sont ramenées aux valeurs de réglage par défaut. Attention que les données de réglage qui ne sont pas affectées par les changements du signal d'entrée (langue et position d'affichage des écrans de menu, sélection du signal d'entrée, délai d'activation du mode d'économie d'énergie et fonction de verrouillage des commandes) ne sont pas ramenées aux valeurs de réglage par défaut.



Réinitialisation de toutes les données de réglage pour tous les signaux d'entrée

Maintenez la touche RESET enfoncée pendant au moins deux secondes.

Toutes les données de réglage, y compris la luminosité et le contraste, sont ramenées aux valeurs de réglage par défaut.



Modes présélectionné et utilisateur

Ce moniteur est présélectionné pour les modes de fonctionnement les plus fréquemment utilisés de manière à garantir une vraie compatibilité "Plug & Play".

Lorsqu'un nouveau signal d'entrée est reçu, le moniteur sélectionne le mode de présélection d'usine et ajuste momentanément le calibrage de phase pour fournir une image de haute qualité au centre de l'image. Le calibrage est mémorisé et est immédiatement rappelé chaque fois que le même signal d'entrée est reçu.

N°	Résolution (points × lignes)	Fréquence horizontale	Fréquence verticale	Mode graphique
1	640 × 350	31,5 kHz	70 Hz	MCGA
2	640 × 480	31,5 kHz	60 Hz	VGA-G
3	640 × 480	37,5 kHz	75 Hz	EVGA
4	640 × 480	43,3 kHz	85 Hz	VESA
5	720 × 400	31,5 kHz	70 Hz	VGA-Text
6	720 × 400	37,9 kHz	85 Hz	VESA
7	800 × 600	37,9 kHz	60 Hz	SVGA
8	800 × 600	46,9 kHz	75 Hz	ESVGA
9	800 × 600	53,7 kHz	85 Hz	VESA
10	832 × 624	49,7 kHz	75 Hz	Macintosh 16" couleur
11	1024 × 768	48,4 kHz	60 Hz	VESA
12	1024 × 768	56,5 kHz	70 Hz	VESA
13	1024 × 768	60,0 kHz	75 Hz	EUVGA
14	1024 × 768	60,2 kHz	75 Hz	Macintosh 19" couleur
15	1024 × 768	68,7 kHz	85 Hz	VESA
16	1152 × 864	67,5 kHz	75 Hz	VESA
17	1152 × 870	68,7 kHz	75 Hz	Macintosh 21" couleur
18	1280 × 960	60,0 kHz	60 Hz	VESA
19	1280 × 960	85,9 kHz	85 Hz	VESA
20	1280 × 1024	64,0 kHz	60 Hz	VESA
21	1280 × 1024	80,0 kHz	75 Hz	VESA
22	1280 × 1024	91,1 kHz	85 Hz	VESA
23	1600 × 1200	75,0 kHz	60 Hz	VESA
24	1600 × 1200	81,3 kHz	65 Hz	VESA
25	1600 × 1200	87,5 kHz	70 Hz	VESA
26	1600 × 1200	93,8 kHz	75 Hz	VESA

Pour les signaux d'entrée qui ne correspondent pas à l'un des modes présélectionnés, la technologie numérique Multiscan de ce moniteur effectue tous les réglages nécessaires pour veiller à ce qu'une image claire apparaisse à l'écran pour n'importe quelle synchronisation dans sa plage de fréquences. Toutefois, il se peut que vous deviez effectuer le réglage fin de la taille horizontale/verticale et le centrage. Appuyez simplement sur la touche ASC ou réglez le moniteur en fonction des instructions de réglage. Les réglages sont conservés automatiquement comme mode utilisateur et sont rappelés chaque fois qu'un signal correspondant est reçu.

Conditions de synchronisation horizontale et verticale préconisées

La largeur de synchronisation horizontale doit être de : > 4,8% de la durée horizontale totale.

La largeur de neutralisation horizontale doit être de : > 2,8 µs.

La largeur de neutralisation verticale doit être de : > 450 µs.

Remarque pour les utilisateurs Windows

Vérifiez le mode d'emploi de votre carte vidéo ou le programme utilitaire fourni avec la carte graphique et sélectionnez le taux de régénération le plus élevé de manière à maximiser les performances du moniteur.

Réglage de la résolution du moniteur et du nombre de couleurs

Ajustez la résolution du moniteur et le nombre de couleurs en vous référant au mode d'emploi de votre ordinateur. Le nombre de couleurs peut varier selon votre ordinateur ou votre carte vidéo. Le réglage de la palette de couleurs et le nombre réel de couleurs se présentent comme suit:

- High Color (16 bit) → 65.536 couleurs
 - True Color (24 bit) → environ 16,77 millions de couleurs
- En mode True Color (24 bit), la vitesse peut être inférieure.

Fonction d'économie d'énergie

Ce moniteur répond aux directives d'économie d'énergie établies par VESA et ENERGY STAR, ainsi qu'aux normes plus sévères de NUTEK.

Si le moniteur est raccordé à un ordinateur ou à une carte graphique vidéo compatible VESA DPMS (Display Power Management Signaling), le moniteur réduira automatiquement la consommation de courant en trois étapes, comme indiqué ci-dessous.

Vous pouvez définir le délai au terme duquel le moniteur passe en mode d'économie d'énergie à l'aide des écrans de menu. Définissez cette durée conformément à la procédure de "Réglage du délai d'activation du mode d'économie d'énergie" à la page 16.

Remarque

Si aucun signal vidéo n'est entré sur le moniteur, le message "PAS ENTREE VIDEO" (page 20) apparaît. Lorsque le délai est écoulé, la fonction d'économie d'énergie fait automatiquement passer le moniteur en mode inactif et l'indicateur  s'allume en orange. Lorsque les signaux de synchronisation horizontale et verticale sont détectés, le moniteur repasse automatiquement en mode de fonctionnement normal.

Mode de consommation d'énergie	Ecran	Horizontal signal de synchro	Vertical signal de synchro	Consommation électrique	Temps de reprise	Indicateur 
1 Fonctionnement normal	actif	présent	présent	≤ 145 W	—	Vert
2 Veille (1er mode)	inactif	absent	présent	Approx. 72 W	Approx. 3 s	Vert et orange en alternance
3 Interruption (2e mode)	inactif	présent	absent	Approx. 7 W	Approx. 3 s	Vert et orange en alternance
4 Inactif (3e mode)	inactif	absent	absent	Approx. 3 W	Approx. 10 s	Orange
5 Hors tension	—	—	—	0 W	—	Désactivé

Affichage des informations sur le moniteur

Vous pouvez afficher la désignation du modèle, le numéro de série et l'année de fabrication à l'aide de l'écran INFORMATIONS du moniteur.

Maintenez la touche MENU enfoncée pendant 5 secondes. L'écran INFORMATIONS apparaît.

Exemple:

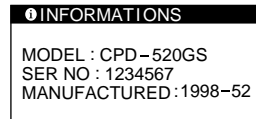

L'écran INFORMATIONS mentionne la désignation du modèle, le numéro de série et l'année et la semaine de fabrication.

L'écran disparaît automatiquement au bout de 30 secondes.

Un moniteur prêt à l'emploi ("Plug & Play")

Ce moniteur satisfait aux normes Display Data Channel (DDC) DDC™1, DDC2B, DDC2AB et DDC2B+ de VESA.

Si un serveur DDC1 est raccordé, le moniteur se synchronise sur V. CLK conformément aux normes VESA et sort l'EDID (Extended Display Identification Data) vers la ligne de données. Si un serveur DDC2B, DDC2AB ou DDC2B+ est raccordé, le moniteur commute automatiquement sur la norme appropriée.

DDC™ est une marque déposée de Video Electronics Standard Association.

Remarque

Si vous utilisez Windows 95/98, la norme DDC ne s'applique pas aux 5 connecteurs BNC. Si vous utilisez la norme DDC, raccordez le connecteur HD15 à l'ordinateur au moyen du câble de signal vidéo fourni.

Fils d'amortissement

Sur un fond blanc, il se peut que vous observiez sur l'écran de très fines lignes horizontales comme illustré ci-dessous. Il s'agit des ombres des fils d'amortissement. Ce phénomène est typique pour les tubes cathodiques, qui utilisent des grilles d'ouverture. Les fils d'amortissement sont fixés à la grille d'ouverture à l'intérieur du tube Trinitron de façon à amortir les vibrations de la grille d'ouverture.

Fils d'amortissement

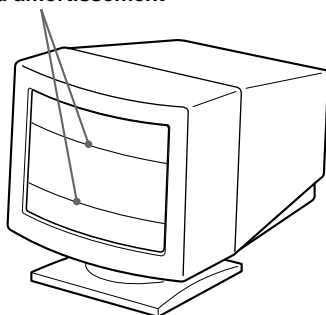

Messages d'avertissement

Lorsqu'une anomalie du signal d'entrée est détectée, l'un des messages suivants apparaît.



1 Condition du signal d'entrée

"HORS PLAGE DE BALAYAGE" indique que le signal d'entrée n'est pas supporté par les spécifications du moniteur.

"PAS ENTREE VIDEO" indique qu'aucun signal n'est entré ou que le signal entré via le connecteur d'entrée sélectionné n'est pas reçu.





2 Le connecteur d'entrée sélectionné

Indique quel connecteur d'entrée reçoit le signal erroné. Si une anomalie se produit avec le signal transmis via les deux connecteurs d'entrée, "HD15" et "BNC" s'affichent alternativement.

Pour remédier à ces problèmes, reportez-vous à la section de "Guide de dépannage" ci-dessous.

Guide de dépannage

Cette section peut vous aider à localiser un problème et, par conséquent, vous éviter de consulter un service technique.

Symptôme	Vérifiez
Pas d'image	
Si l'indicateur  n'est pas allumé	<ul style="list-style-type: none"> • Vérifiez si le cordon d'alimentation est correctement branché. • Vérifiez que l'interrupteur  (alimentation) est réglé sur la position "on".
Si le message "PAS ENTREE VIDEO" apparaît à l'écran ou si l'indicateur  est orange ou passe alternativement de l'orange au vert	<ul style="list-style-type: none"> • L'écran est vide lorsque le moniteur est en mode d'économie d'énergie. Appuyez sur une touche quelconque du clavier de l'ordinateur. • Vérifiez si l'interrupteur d'alimentation de votre ordinateur est réglé sur la position "on". • Vérifiez si le réglage de la sélection d'entrée est correct. • Vérifiez si le câble de signal vidéo est correctement branché et si toutes les fiches sont fermement enfoncées dans les prises. • Vérifiez si les 5 BNC sont connectés dans le bon ordre (de gauche à droite : Rouge-Vert-Bleu-HD-VD) (page 6). • Assurez-vous qu'aucune broche n'est pliée ou enfoncée dans le connecteur d'entrée vidéo HD15. • Vérifiez si la carte vidéo est correctement enfoncée dans la fente de bus adéquate.
Si le message "HORS PLAGE DE BALAYAGE" apparaît à l'écran	<ul style="list-style-type: none"> • Vérifiez si la plage de fréquence vidéo correspond à la plage spécifiée pour le moniteur. Horizontale : 30 - 96 kHz, Verticale : 48 - 160 Hz. Reportez-vous au mode d'emploi de votre ordinateur pour régler la plage de fréquence vidéo. • Si vous utilisez un adaptateur de câble de signal vidéo, vérifiez s'il est correct.
Si aucun message n'est affiché et si l'indicateur  est vert ou clignote en orange	<ul style="list-style-type: none"> • Voir "Fonction d'autodiagnostic" (page 22).
Si vous utilisez un système Macintosh.	<ul style="list-style-type: none"> • Vérifiez si l'adaptateur Macintosh et le câble de signal vidéo sont correctement branchés (page 6).
Si vous utilisez Windows 95/98	<ul style="list-style-type: none"> • Si vous remplacez un ancien moniteur par ce moniteur, reconnectez l'ancien moniteur et procédez comme suit. Installez la disquette "Windows Monitor Information Disk" (page 7) et sélectionnez "CPD-520GS" parmi les moniteurs Sony dans l'écran de sélection de moniteur de Windows 95/98. Si vous choisissez de sélectionner "Plug & Play", connectez le moniteur à l'ordinateur à l'aide du câble de signal vidéo HD15. Vous ne pouvez pas utiliser les cinq connecteurs BNC.
L'image est brouillée.	<ul style="list-style-type: none"> • Consultez le mode d'emploi de votre carte graphique pour le réglage approprié du moniteur. • Consultez ce mode d'emploi et vérifiez si le mode graphique et la fréquence que vous essayez d'utiliser sont supportés. Même si la fréquence est comprise dans la plage requise, certaines cartes vidéo peuvent avoir une impulsion de synchronisation trop étroite pour une synchronisation correcte du moniteur.

Symptôme	Vérifiez
Les couleurs ne sont pas uniformes	<ul style="list-style-type: none"> • Démagnétisez le moniteur (page 15). Si vous placez près du moniteur un appareil qui génère un champ magnétique comme un haut-parleur ou si vous changez l'orientation du moniteur, il est possible que les couleurs perdent leur uniformité. Cette fonction sert à démagnétiser le cadre métallique du tube cathodique de façon à obtenir un champ neutre pour une reproduction uniforme des couleurs. Si un second cycle de démagnétisation est nécessaire, laissez s'écouler un intervalle d'au moins 20 minutes pour obtenir les meilleurs résultats. • Réglez "Pureté couleur" (pages 13 - 14).
Vous ne parvenez pas à régler le moniteur à l'aide des touches du panneau frontal	<ul style="list-style-type: none"> • Si la fonction de verrouillage des commandes est activée, désactivez-la dans le menu OPTION (page 16).
Le blanc n'est pas blanc	<ul style="list-style-type: none"> • Réglez la température des couleurs (pages 12 - 13). • Vérifiez si les 5 BNC sont connectés dans le bon ordre (de gauche à droite : Rouge-Vert-Bleu-HD-VD) (page 6).
L'image à l'écran n'est pas centrée ou dimensionnée correctement	<ul style="list-style-type: none"> • Appuyez sur la touche ASC (page 7). • Réglez le centrage ou la taille de l'image (page 10). • Certains modes vidéo ne remplissent pas l'écran jusqu'aux bords. Ce problème a tendance à se manifester avec certaines cartes vidéo.
Les bords de l'image sont incurvés	<ul style="list-style-type: none"> • Réglez la géométrie (page 11).
Le rebord des lignes blanches est ombré de rouge ou de bleu	<ul style="list-style-type: none"> • Réglez la convergence (pages 13 - 14).
L'image est floue	<ul style="list-style-type: none"> • Réglez le contraste et la luminosité (page 9). • Démagnétisez le moniteur (page 15). Si vous placez près du moniteur un appareil qui génère un champ magnétique comme un haut-parleur ou si vous changez l'orientation du moniteur, il est possible que les couleurs perdent leur uniformité. Cette fonction sert à démagnétiser le cadre métallique du tube cathodique de façon à obtenir un champ neutre pour une reproduction uniforme des couleurs. Si un second cycle de démagnétisation est nécessaire, laissez s'écouler un intervalle d'au moins 20 minutes pour obtenir les meilleurs résultats. • Si le contour des images est ombré de bleu ou de rouge, procédez au réglage de la convergence (pages 13 - 14). • Lorsque le moiré a été supprimé, il arrive que l'image devienne floue. Réduisez l'effet de suppression du moiré (pages 13 - 14).
L'image sautille ou oscille fortement	<ul style="list-style-type: none"> • Isolez et éliminez toute source potentielle de champs électriques ou magnétiques. C'est généralement le cas des ventilateurs électriques, des éclairages fluorescents, des imprimantes laser. • Si un autre moniteur se trouve à proximité de celui-ci, éloignez-les de façon à réduire les interférences. • Branchez le moniteur sur une autre prise d'alimentation, de préférence sur un circuit différent. • Essayez le moniteur sur un ordinateur différent dans une autre pièce.
L'image scintille	<ul style="list-style-type: none"> • Réglez le taux de régénération de l'ordinateur pour obtenir la meilleure image possible en vous référant au mode d'emploi de l'ordinateur.
Apparition d'images fantômes	<ul style="list-style-type: none"> • Si ce symptôme se manifeste, débranchez les câbles prolongateurs vidéo et/ou les boîtiers de commutation vidéo. Une longueur de câble excessive ou des connexions lâches peuvent être à l'origine de l'apparition de ce symptôme.
Apparition d'un motif ondulatoire ou elliptique (moiré)	<ul style="list-style-type: none"> • Supprimez le moiré (pages 13 - 14). Le moiré peut varier suivant l'ordinateur connecté. • Suivant le rapport entre la résolution, le pas des points du moniteur et le pas de certaines trames d'image, il arrive que des arrière-plans présentent un effet de moiré. Cet effet de moiré ne peut être éliminé qu'en changeant le motif de votre bureau.
Deux fines lignes horizontales (fils) sont visibles	<ul style="list-style-type: none"> • Ces fils stabilisent la grille d'ouverture rayée verticalement (page 19). Cette grille permet le passage d'une plus grande quantité de lumière dans l'écran, assurant ainsi au tube cathodique Trinitron des couleurs et une luminosité plus éclatantes.
Un souffle est audible juste après la mise sous tension	<ul style="list-style-type: none"> • Le cycle de démagnétisation est activé à la mise sous tension. Pendant que le cycle de démagnétisation est activé, un souffle peut se faire entendre. Ce même souffle est audible lors de la démagnétisation manuelle. Il ne s'agit pas d'un dysfonctionnement.

Fonction d'autodiagnostic

Ce moniteur est doté d'une fonction d'autodiagnostic. S'il y a un problème avec votre moniteur ou ordinateur(s), l'écran devient blanc et l'indicateur  s'allume en vert ou clignote en orange.

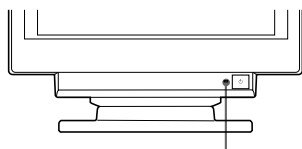

Indicateur 

Si l'indicateur est vert

- 1 Débranchez les fiches des connecteurs d'entrée vidéo 1 et 2 ou mettez l'ordinateur raccordé hors tension.
- 2 Appuyez sur la touche  et maintenez-la enfoncée pendant 2 secondes.

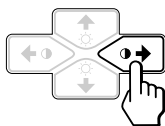



Si les quatre barres de couleur apparaissent (blanc, rouge, vert et bleu), c'est que le moniteur fonctionne correctement. Rebranchez les câbles d'entrée vidéo et vérifiez l'état de votre (vos) ordinateur(s).

Si les barres de couleur n'apparaissent pas, c'est qu'il y a une défaillance potentielle du moniteur. Informez votre revendeur Sony agréé de l'état du moniteur.

Si l'indicateur clignote en orange

Appuyez sur la touche  pour mettre le moniteur hors et puis à nouveau sous tension.

Si l'indicateur  apparaît en vert, c'est que le moniteur fonctionne correctement.

Si l'indicateur  clignote toujours, c'est qu'il y a une défaillance potentielle du moniteur. Comptez le nombre de secondes entre les clignotements oranges de l'indicateur  et informez votre revendeur Sony agréé de l'état du moniteur. N'oubliez pas de relever la désignation de modèle et le numéro de série de votre moniteur. Notez également la marque et le modèle de votre ordinateur et de votre carte vidéo.

Spécifications

Tube image	Pas d'ouverture de grille de 0,25 – 0,27 mm 21 pouces mesurés en diagonale Déflexion de 90 degrés
Taille de l'image affichée	Approx. 403,8 × 302,2 mm (l/h) (16 × 12 pouces) Zone de visualisation de 19,8"
Résolution	Horizontale : Max. 1600 points Verticale : Max. 1200 lignes
Zone d'image standard	Approx. 388 × 291 mm (l/h) (15 ^{3/8} × 11 ^{1/2} pouces) ou Approx. 364 × 291 mm (l/h) (14 ^{3/8} × 11 ^{1/2} pouces)
Fréquence de déflexion	Horizontale : 30 à 96 kHz Verticale : 48 à 160 Hz
Tension/courant CA d'entrée	100 à 240 V, 50 – 60 Hz, 2,0 – 1,0 A
Consommation électrique	Max. 145 W
Dimensions	498 × 505 × 474 mm (l/h/p) (19 ^{5/8} × 20 × 18 ^{3/4} pouces)
Masse	Approx. 31 kg (68 lb 5 oz)
Accessoires fournis	Voir page 6

La conception et les spécifications sont sujettes à modifications sans préavis.

INDICE

Procedimientos iniciales

Precauciones	4
Funciones de los controles	5
Instalación	6
Ajuste automático del tamaño y centrado de la imagen	7
Selección del idioma de la indicación en pantalla	7
Selección de la señal de entrada	8

Personalización del monitor

Ajuste del brillo y contraste de la imagen	9
Introducción al sistema de indicación en pantalla	9
Uso de la indicación en pantalla CENTR (Centrado)	10
Uso de la indicación en pantalla TAMAÑO	10
Uso de la indicación en pantalla GEOM (Geometría)	11
Uso de la indicación en pantalla ZOOM	12
Uso de la indicación en pantalla COLOR	12
Uso de la indicación en pantalla PANTAL (Pantalla)	13
Uso de la indicación en pantalla OPCION	15
Uso de la indicación en pantalla LANG (Idioma)	17
Restauración de los ajustes de fábrica	17

Funciones técnicas

Modos predefinidos y de usuario	18
Función de ahorro de energía	19
Visualización del cuadro de información del monitor	19
Hilos de amortiguación	19
Función Plug & Play	19

Información adicional

Mensajes de aviso	20
Solución de problemas	20
Función de autodiagnóstico	22
Especificaciones	22

TCO'95 Eco-document	Appendix
---------------------------	----------

- Macintosh es una marca comercial de Apple Computer, Inc., registrada en EE.UU. y otros países.
- Windows® y MS-DOS son marcas comerciales registradas de Microsoft Corporation en Estados Unidos y otros países.
- IBM PC/AT y VGA son marcas comerciales registradas de IBM Corporation, de los Estados Unidos.
- VESA es una marca comercial de Video Electronics Standard Association.
- ENERGY STAR es una marca registrada de EE.UU.
- El resto de los productos mencionados en este manual pueden ser marcas comerciales o marcas comerciales registradas de sus respectivas compañías.
- Además, “™” y “®” no se mencionan en cada caso en este manual.

Precauciones

Instalación

- Coloque el monitor en un lugar debidamente ventilado para evitar el recalentamiento interno. No lo sitúe sobre superficies (alfombras, mantas, etc.) o cerca de materiales (cortinas, tapices) que puedan bloquear los orificios de ventilación.
- No instale el monitor cerca de fuentes de calor como radiadores o tubos de ventilación, ni lo exponga a la luz directa del sol, a polvo excesivo, o a vibraciones o sacudidas mecánicas.
- Mantenga el monitor alejado de equipos que generan campos magnéticos, como transformadores o líneas eléctricas de alto voltaje.

Mantenimiento

- Limpie el exterior, el panel y los controles con un paño suave ligeramente humedecido en una solución detergente poco concentrada. No utilice ningún tipo de estropajo, productos de limpieza en polvo ni disolventes, como alcohol o bencina.
- Procure no friccionar, tocar ni golpear la superficie de la pantalla con objetos puntiagudos o abrasivos, como un bolígrafo o un destornillador. De lo contrario, este tipo de contacto puede dañar el tubo de imagen.
- Limpie la pantalla con un paño suave. Si utiliza un producto líquido limpiador de cristal, no emplee ningún tipo de limpiador que contenga soluciones antiestáticas o aditivos similares, ya que puede arañar la superficie de la pantalla.

Transporte

Al transportar este monitor para su reparación o traslado, embálelo en la caja de cartón y con los materiales de embalaje originales.

Uso del soporte basculante giratorio

El soporte basculante giratorio permite ajustar el ángulo de visualización del monitor dentro de un rango de 180° en sentido horizontal y 20° en sentido vertical.

Para girar el monitor en sentido vertical y horizontal, sujételo por la parte inferior con ambas manos, tal como se muestra en la ilustración.

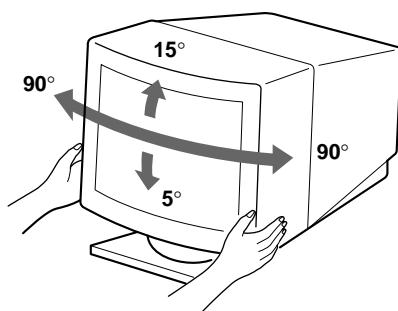

Aviso sobre la conexión de la alimentación

- Utilice un cable de alimentación adecuado al suministro eléctrico local.

Para los clientes de EE.UU.

Si no emplea un cable apropiado, este monitor no cumplirá las normas obligatorias de la FCC.

Ejemplos de formas de enchufes

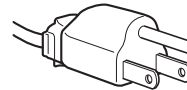

para 100 hasta 120 V CA

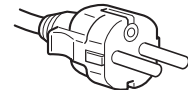

para 200 hasta 240 V CA

- Para desconectar el cable de alimentación, espere al menos 30 segundos después de apagar la unidad para permitir la descarga de la electricidad estática acumulada en la superficie del TRC.
- Tras activar la alimentación, el TRC se desmagnetiza durante 3 segundos aproximadamente. Este proceso genera un intenso campo magnético alrededor del marco metálico, que puede alterar los datos contenidos en las cintas o discos magnéticos situados en las proximidades. Por este motivo, es aconsejable mantener los equipos de grabación magnéticos y las cintas y discos alejados de este monitor.

La toma de corriente debe instalarse cerca de la unidad en una zona accesible.

Funciones de los controles

Consulte las páginas que se indican entre paréntesis para obtener descripciones más detalladas.

Parte frontal

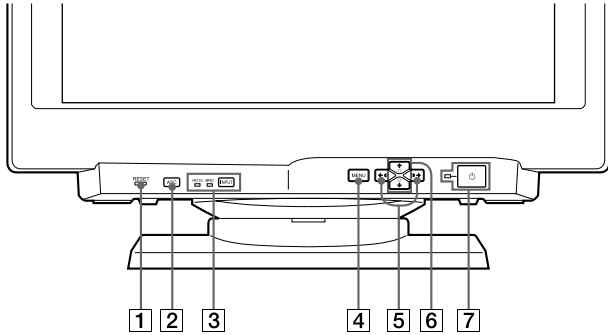

- 1 Botón RESET (restauración) (página 17)**
Recupera los niveles predefinidos de fábrica.
- 2 Botón ASC (tamaño y centrado automáticos) (página 7)**
Ajusta automáticamente el tamaño y centrado de las imágenes.
- 3 Botón INPUT (entrada) e indicadores HD15/BNC (página 8)**
Selecciona la señal de entrada de vídeo HD15 o 5BNC. Cada vez que pulsa este botón, se alternan la señal de entrada y el indicador correspondiente.
- 4 Botón MENU (menú) (páginas 8 - 17, 19)**
Muestra la indicación en pantalla MENU.
- 5 Botones (contraste) (←/→) (páginas 8 - 17, 22)**
Ajustan el contraste.

Funcionan como los botones (←/→) al ajustar otras opciones.
- 6 Botones (brillo) (↓/↑) (páginas 8 - 17)**
Ajustan el brillo de la imagen.

Funcionan como los botones (↓/↑) al ajustar otras opciones.
- 7 Interruptor e indicador de encendido (páginas 19, 22)**
Enciende o apaga el monitor.
El indicador se ilumina en color verde cuando el monitor está encendido, y parpadea en color verde y naranja o bien se ilumina en color naranja cuando dicho monitor se encuentra en el modo de ahorro de energía.

Parte posterior

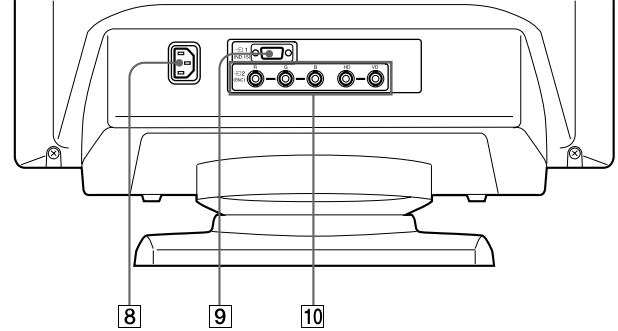

- 8 Conector AC IN**
Permite enchufar un cable de alimentación de CA al monitor.
- 9 Conector de entrada de vídeo 1 (HD15)**
Entrada de las señales de vídeo RVA (0,700 Vp-p, positivo) y SYNC.

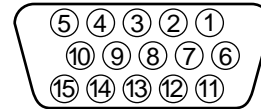

Nº de terminal	Señal	Nº de terminal	Señal
1	Rojo	10	Masa
2	Verde (sincronización compuesta en verde)	11	Identificación (masa)
		12	Datos bidireccionales (SDA)*
3	Azul	13	Sincronización horizontal
4	Identificación (masa)		Sincronización vertical
5	Masa de DDC*		15
6	Masa de rojo		
7	Masa de verde		
8	Masa de azul	9	DDC + 5V*

* Norma Canal de Datos de Visualización (DDC) de VESA

- 10 Conector de entrada de vídeo 2 (5 BNC)**
Entrada de las señales de vídeo RVA (0,700 Vp-p, positivo) y SYNC.

Instalación

Antes de utilizar este monitor, compruebe que en el paquete se incluyen los siguientes artículos:

- Monitor (1)
- Cable de alimentación (1)
- Cable de señal de vídeo HD15 (1)
- Adaptador Macintosh (1)
- Windows Monitor Information Disk (1)
- Tarjeta de garantía (1)
- Notas sobre la limpieza de la superficie de la pantalla (1)
- Este manual de instrucciones (1)

Este monitor funciona con cualquier sistema IBM o compatible equipado con capacidad gráfica VGA o superior. Aunque este monitor funciona con otras plataformas que empleen frecuencias horizontales comprendidas entre 30 y 96 kHz, incluidos los sistemas Macintosh y Power Macintosh, es preciso utilizar un adaptador de cable. Póngase en contacto con su proveedor para obtener información sobre el adaptador más apropiado para su sistema.

Paso 1: Conecte el monitor al ordenador

Con el ordenador apagado, conecte al monitor el cable de señal de vídeo HD15 suministrado.

- Si emplea un ordenador IBM PC/AT o compatible, consulte la próxima sección.
- Si utiliza un ordenador Macintosh o compatible, consulte la siguiente sección, "Conexión a un ordenador Macintosh o compatible".
- Si desea utilizar los conectores 5 BNC, consulte la sección "Uso de los conectores 5 BNC".

Conexión a un ordenador IBM PC/AT o compatible

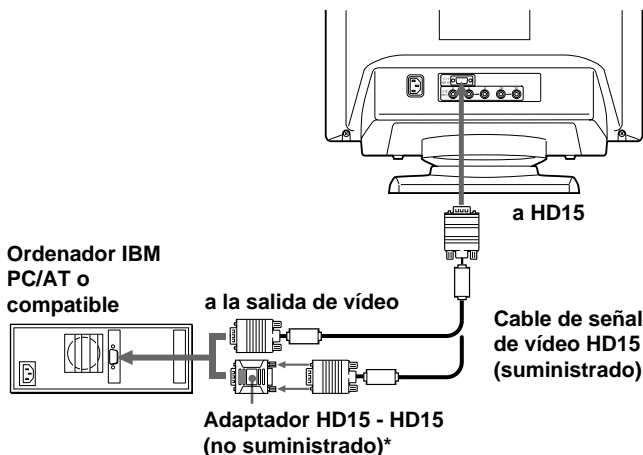

* Es posible que algunos modelos requieran el adaptador HD15 - HD15.

Si el sistema de PC no es compatible con DDC2AB y DDC2B+

Este monitor utiliza el terminal nº 9 en el conector de señal de vídeo para asegurar la compatibilidad con DDC2AB y DDC2B+. Algunos sistemas de PC que no son compatibles con DDC2AB o DDC2B+ pueden no aceptar el terminal nº 9. Si no sabe con seguridad si su sistema acepta este terminal, utilice el adaptador HD15 (hembra) - HD15 (macho sin terminal nº 9) (no suministrado). Asegúrese de que el lado macho (sin el terminal nº 9) está conectado al ordenador.

Conexión a un ordenador Macintosh o compatible

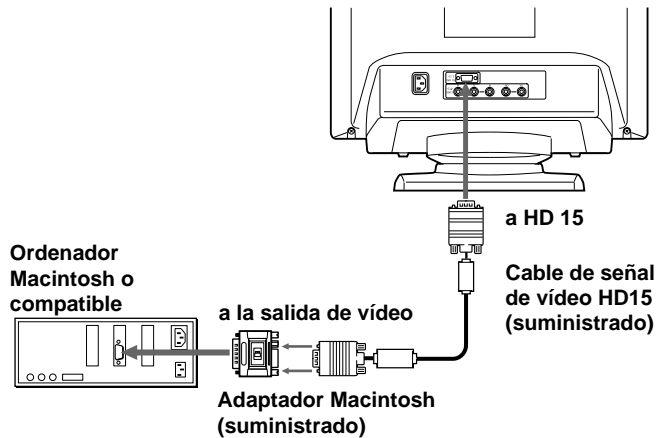

Acerca del adaptador Macintosh suministrado

El adaptador Macintosh suministrado es compatible con los ordenadores de las series Macintosh LC, Performa, Quadra, Power Macintosh y Power Macintosh G3. Es posible que las series Macintosh II y algunas versiones anteriores de Power Book puedan requerir un adaptador con microinterruptores (no suministrado).

Uso de los conectores 5 BNC

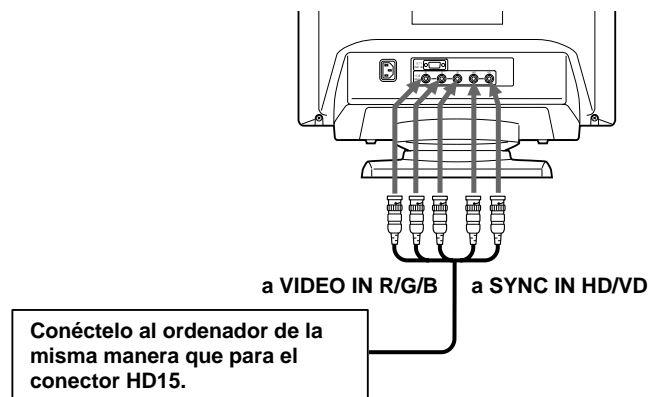

Para enchufar los conectores 5 BNC, utilice el cable de señal de vídeo SMF-400 (que se adquiere por separado). Conecte los cables de izquierda a derecha en este orden: Rojo-Verde-Azul-HD-VD.

Notas

- No cortocircuite los terminales del cable de señal de vídeo.
- La norma DDC no se aplica a los conectores 5 BNC. Si utiliza la norma DDC, enchufe el conector HD15 al ordenador mediante el cable de señal de vídeo suministrado.

Paso 2: Conecte el cable de alimentación

Con el monitor apagado, conecte un extremo del cable de alimentación al monitor y el otro a una toma de corriente.

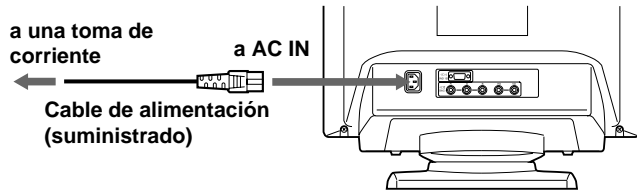

Paso 3: Encienda el monitor y el ordenador

La instalación del monitor está finalizada.

Nota

Si aparece en pantalla el mensaje "FUERA DE RANGO EXPLORACION" o "NO SEÑAL", consulte "Mensajes de aviso" en la página 20.

Para los usuarios que utilicen Windows 95/98

Para aumentar el potencial del monitor, instale en el PC el archivo de información sobre el nuevo modelo del disquete Windows Monitor Information Disk suministrado.

Este monitor cumple con el estándar Plug & Play "VESA DDC". Si su PC/tarjeta gráfica cumple con DDC, seleccione "Plug & Play Monitor (VESA DDC)" o el nombre de modelo de este monitor como tipo de monitor en "Control Panel" de Windows 95/98. Si su PC/tarjeta gráfica presenta dificultades de comunicación con este monitor, cargue el disquete Windows Monitor Information Disk y seleccione el nombre de modelo de este monitor como tipo de monitor.

Para usuarios que utilicen Windows NT4.0

La configuración del monitor en Windows NT4.0 es diferente a la de Windows 95/98 y en ella no es necesario seleccionar el tipo de monitor. Consulte el manual de instrucciones de Windows NT4.0 para obtener información detallada sobre el ajuste de la resolución, la frecuencia de barrido y el número de colores.

Ajuste automático del tamaño y centrado de la imagen

Al pulsar el botón de tamaño y centrado automático (ASC), dichos elementos de la imagen se ajustan automáticamente a la pantalla.

- 1 Encienda el monitor y el ordenador.
- 2 Pulse el botón ASC.
La imagen se ajusta de manera que quede centrada en la pantalla.

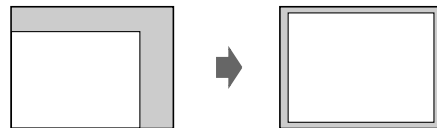
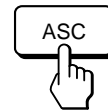

Notas

- Esta función está diseñada para utilizarse con ordenadores que empleen Windows o un software similar de interface gráfica de usuario que proporcione imágenes de pantalla completa. Es posible que no funcione correctamente si el color de fondo es oscuro o si la imagen de entrada no llena la pantalla hasta los bordes (como un indicativo de MS-DOS).
- Es posible que la pantalla aparezca en blanco momentáneamente mientras se ajusta el tamaño. No se trata de un funcionamiento defectuoso.
- Aunque las señales para la relación de aspecto 5:4 de la imagen (resolución: 1280 x 1024) no llenan la pantalla por completo, la imagen aparece con precisión.

ES

Selección del idioma de la indicación en pantalla

Si necesita cambiar el idioma de la indicación en pantalla, consulte "Uso de la indicación en pantalla LANG (Idioma)" en la página 17.

El ajuste por omisión es el idioma inglés.

Selección de la señal de entrada

Este monitor tiene dos conectores de entrada de señal (HD15 y 5BNC) y puede conectarse a dos ordenadores. Cuando esté encendida la alimentación de ambos ordenadores, seleccione la señal de entrada que desee visualizar de la siguiente manera.

- 1 Encienda el monitor y ambos ordenadores.
- 2 Pulse el botón INPUT para seleccionar la señal de entrada HD15 o 5BNC. Cada vez que pulse el botón INPUT, se alternan la señal de entrada y el indicador correspondiente.

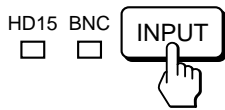

Selección de modo de la señal de entrada

Este monitor dispone de dos modos de selección de señal de entrada: "AUTO" y "MANUAL".

Si se selecciona "AUTO"

Si no se introduce ninguna señal del conector seleccionado, el monitor selecciona automáticamente la señal del otro conector. Al reiniciar el ordenador que desee visualizar, o el que se encuentre en modo de ahorro de energía, es posible que el monitor seleccione la señal del otro conector automáticamente. Esto se debe a que el monitor pasa de la señal interrumpida a la constante. En este caso, seleccione manualmente la señal deseada utilizando el botón INPUT.

Cuando "MANUAL" está seleccionado

Incluso si no se recibe ninguna señal del conector seleccionado, el monitor no selecciona la señal del otro conector.

- 1 Pulse el botón MENU. Aparece la indicación en pantalla MENU.

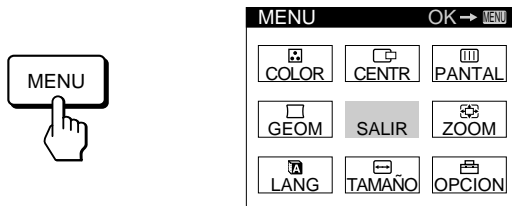

- 2 Pulse los botones y para seleccionar "OPCION" y vuelva a pulsar el botón MENU. Aparece la indicación en pantalla OPCION.

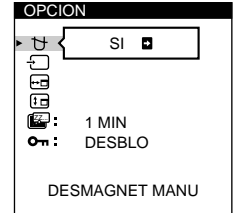
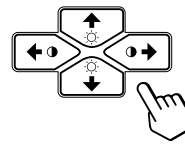

- 3 Pulse los botones para seleccionar "ENTRADA".

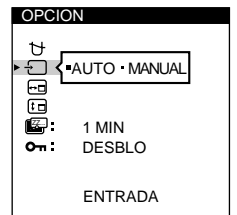
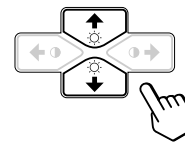

- 4 Pulse los botones para seleccionar "AUTO" o "MANUAL".

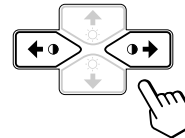

La indicación en pantalla OPCION desaparece automáticamente pasados unos 30 segundos. Para cerrar la indicación, vuelva a pulsar el botón MENU.

Para más información sobre el uso de las indicaciones en pantalla, consulte "Introducción al sistema de indicación en pantalla" en la página 9.

Antes de realizar los ajustes

- Conecte el monitor y el ordenador y enciéndalos.
- Seleccione “ LANG” en la indicación en pantalla MENU y, a continuación, seleccione “ESPAÑOL” (consulte la página 17).

Ajuste del brillo y contraste de la imagen

Una vez realizado el ajuste, se almacenará en la memoria para todas las señales de entrada recibidas.

- 1 Pulse los botones  (brillo) ↓ / ↑ o  (contraste) ← / →

Aparece la indicación en pantalla BRILLO/CONTRASTE.

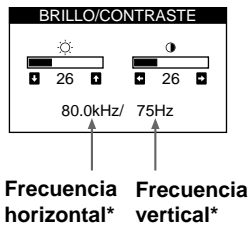
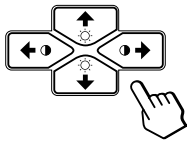

- 2 Para realizar el ajuste de brillo
Pulse los botones  ↓ / ↑.

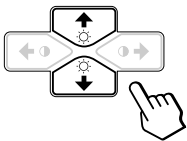

↑ ... para aumentar el brillo
↓ ... para disminuir el brillo

- Para realizar el ajuste de contraste
Pulse los botones  ← / →

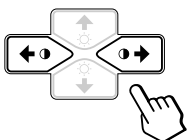

→ ... para aumentar el contraste
← ... para disminuir el contraste

La indicación desaparece automáticamente después de unos 3 segundos.

Para reajustar, pulse el botón RESET mientras la indicación en pantalla aún se encuentre activada. Se restauran los valores de brillo y contraste predefinidos de fábrica.

* Las frecuencias horizontal y vertical para la señal de entrada recibida aparecen en la indicación BRILLO/CONTRASTE.







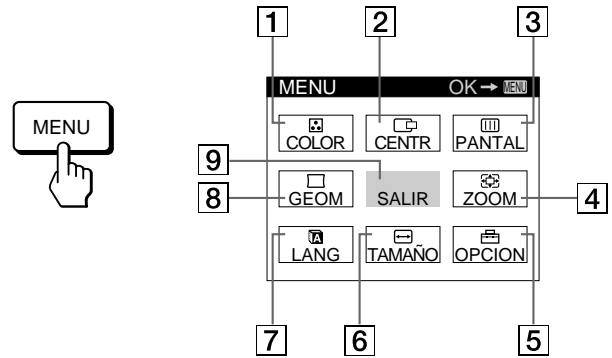

Introducción al sistema de indicación en pantalla

La mayoría de los ajustes se realizan con la indicación en pantalla MENU.

Indicación MENU

Pulse el botón MENU para visualizar la indicación MENU. Esta indicación MENU contiene vínculos con las otras indicaciones en pantalla descritas a continuación.



- 1.  COLOR**
Muestra la indicación COLOR para ajustar la temperatura de color.
- 2.  CENTR**
Muestra la indicación CENTRADO para ajustar el centrado de la imagen.
- 3.  PANTAL**
Muestra la indicación PANTALLA para ajustar la convergencia vertical y horizontal, etc.
- 4.  ZOOM**
Muestra la indicación ZOOM para ampliar y reducir la imagen.
- 5.  OPCION**
Muestra la indicación OPCION para ajustar la posición de la indicación en pantalla, desmagnetizar la pantalla, etc.
- 6.  TAMAÑO**
Muestra la indicación TAMAÑO para ajustar el tamaño de la imagen.
- 7.  LANG**
Muestra la indicación LANGUAGE para seleccionar un idioma.
- 8.  GEOM**
Muestra la indicación GEOMETRIA para ajustar la rotación y distorsión de la imagen, etc.
- 9. **SALIR****
Cierra la indicación MENU.

Uso de la indicación en pantalla CENTR (Centrado)

Los parámetros de CENTRADO permiten ajustar el centrado de la imagen.
Una vez realizado el ajuste, se almacenará en memoria para la señal de entrada actual.

- 1 Pulse el botón MENU.
Aparece la indicación MENU.



- 2 Pulse los botones / y / para seleccionar "CENTR" y vuelva a pulsar el botón MENU.
Aparece la indicación CENTRADO.

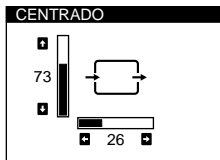
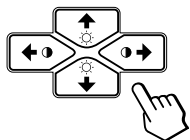

- 3 Para el ajuste horizontal
Pulse los botones /

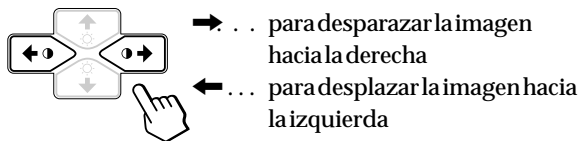

Para el ajuste vertical
Pulse los botones / .

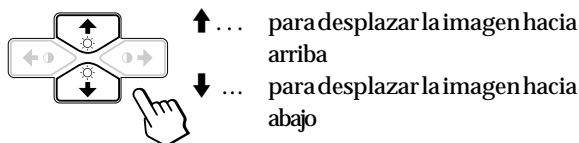

La indicación desaparece automáticamente después de unos 30 segundos.

Para cerrar la indicación en pantalla, vuelva a pulsar el botón MENU.

Para reajustar, pulse el botón RESET mientras la indicación aún esté activada.
Se restauran los valores predefinidos de fábrica de centrado horizontal y vertical.

Uso de la indicación en pantalla TAMAÑO

Los ajustes de TAMAÑO permiten ajustar el tamaño de la imagen.
Una vez realizado el ajuste, se almacenará en memoria para la señal de entrada actual.

- 1 Pulse el botón MENU.
Aparece la indicación MENU.



- 2 Pulse los botones / y / para seleccionar "TAMAÑO" y vuelva a pulsar el botón MENU.
Aparece la indicación TAMAÑO.

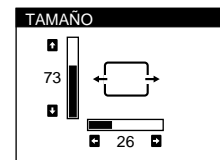
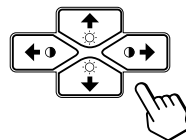

- 3 Para el ajuste horizontal
Pulse los botones /

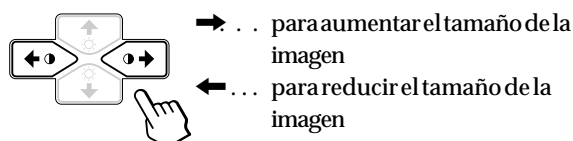

Para el ajuste vertical
Pulse los botones / .

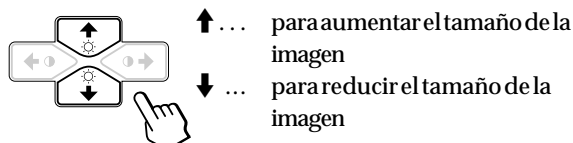

La indicación desaparece automáticamente después de unos 30 segundos.

Para cerrar la indicación en pantalla, vuelva a pulsar el botón MENU.

Para reajustar, pulse el botón RESET mientras la indicación aún esté activada.
Se restauran los valores predefinidos de fábrica de tamaño horizontal y vertical.

Uso de la indicación en pantalla GEOM (Geometría)

Los ajustes de GEOM (geometría) permiten ajustar la forma y orientación de la imagen.

Una vez ajustada la rotación, se almacenará en memoria para todas las señales de entrada recibidas. El resto de ajustes se almacenarán en memoria para la señal de entrada actual.

- 1 Pulse el botón MENU.
Aparece la indicación MENU.



- 2 Pulse los botones ↓/↑ y para seleccionar " GEOM" y vuelva a pulsar el botón MENU.
Aparece la indicación GEOMETRIA.

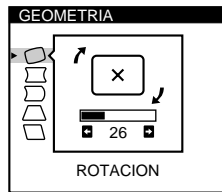
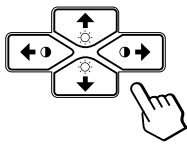

- 3 Pulse los botones ↓/↑ para seleccionar la opción que desee ajustar.

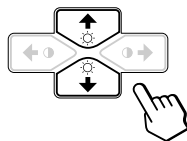

Seleccione	Para
ROTACION	ajustar la rotación de la imagen
DIST COJIN	ajustar los lados de la imagen
BAL COJIN	ajustar el balance lateral de la imagen
DIST TRAP	ajustar la anchura de la imagen
BAL TRAP	ajustar el balance de la forma de la imagen

- 4 Pulse los botones para realizar los ajustes.

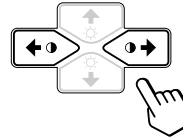

Para	Pulse
ROTACION	<p>→ ... para rotar la imagen en el sentido de las agujas del reloj</p> <p>← ... para rotar la imagen en el sentido contrario a las agujas del reloj</p>
DIST COJIN	<p>→ ... para ampliar los lados de la imagen</p> <p>← ... para contraer los lados de la imagen</p>
BAL COJIN	<p>→ ... para desplazar los lados de la imagen hacia la derecha</p> <p>← ... para desplazar los lados de la imagen hacia la izquierda</p>
DIST TRAP	<p>→ ... para aumentar la anchura de la imagen en la parte superior</p> <p>← ... para reducir la anchura de la imagen en la parte superior</p>
BAL TRAP	<p>→ ... para desplazar la parte superior de la imagen hacia la derecha</p> <p>← ... para desplazar la parte superior de la imagen hacia la izquierda</p>

La indicación desaparece automáticamente después de unos 30 segundos.

Para cerrar la indicación en pantalla, vuelva a pulsar el botón MENU.

Para reajustar, pulse el botón RESET mientras la indicación aún esté activada.

La opción seleccionada recupera el valor predefinido de fábrica.

Uso de la indicación en pantalla ZOOM

Los ajustes de ZOOM permiten ampliar o reducir el tamaño de la imagen.

Una vez realizado el ajuste, se almacenará en memoria para la señal de entrada actual.

1 Pulse el botón MENU.

Aparece la indicación en pantalla MENU.



2 Pulse los botones ↓/↑ y para seleccionar " ZOOM" y vuelva a pulsar el botón MENU.

Aparece la indicación en pantalla ZOOM.

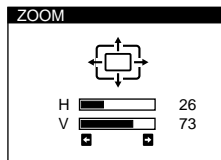
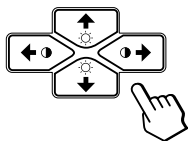

3 Pulse los botones para ajustar el zoom de la imagen.

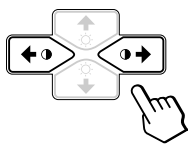

→ ... para ampliar la imagen

← ... para reducir la imagen

La indicación desaparece automáticamente después de unos 30 segundos.

Para cerrar la indicación en pantalla, vuelva a pulsar el botón MENU.

Para reajustar, pulse el botón RESET mientras la indicación aún se encuentre activada.

Nota

El ajuste de zoom de la imagen se detendrá en cuanto el tamaño horizontal o vertical alcanza su valor máximo o mínimo.

Uso de la indicación en pantalla COLOR

Puede cambiar la temperatura de color del monitor. Por ejemplo, puede ajustar o cambiar los colores de una imagen en pantalla para que coincidan con los colores de la imagen impresa.

Una vez realizado el ajuste, se almacenará en memoria para todas las señales de entrada recibidas.

1 Pulse el botón MENU.

Aparece la indicación MENU.



2 Pulse los botones ↓/↑ y para seleccionar " COLOR" y vuelva a pulsar el botón MENU.

Aparece la indicación COLOR.

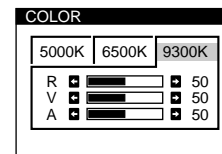
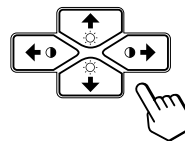

3 Pulse los botones para seleccionar la temperatura de color.

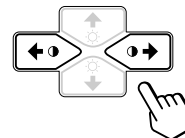

Existen tres modos de temperatura de color en la indicación en pantalla.

Los tres ajustes predefinidos son: 5000K, 6500K, 9300K

4 Ajuste fino de la temperatura de color

Pulse los botones ↓ / ↑ para seleccionar R (rojo), V (verde) o A (azul) y ajústelos con los botones ← / →.

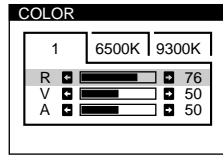
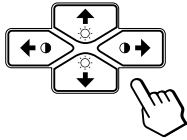

“5000K”, “6500K” o “9300K” desaparecerá y se memorizarán los nuevos valores de color de cada uno de los tres modos de color.

Los modos de temperatura de color cambian de la siguiente manera:

5000K → 1, 6500K → 2, 9300K → 3

La indicación en pantalla desaparece automáticamente transcurridos unos 30 segundos.

Para cerrar la indicación en pantalla, pulse otra vez el botón MENU.

Para restaurar, pulse el botón RESET mientras la indicación en pantalla está activada. Se restaurarán los valores predefinidos de fábrica del elemento seleccionado.

Uso de la indicación en pantalla PANTAL (Pantalla)

Puede ajustar los valores de convergencia para eliminar las sombras rojas o azules que puedan aparecer alrededor de los objetos en pantalla. Ajuste la función CANCELAR MUARE para eliminar los patrones ondulados o elípticos que puedan aparecer en pantalla.

Ajuste la función PUREZA para corregir los problemas de desequilibrios de color en las cuatro esquinas de la pantalla provocados por el magnetismo terrestre.

Una vez ajustado CANCELAR MUARE, dicho ajuste se almacenará en memoria para la señal de entrada actual. Todos los demás ajustes se almacenarán en memoria para todas las señales de entrada recibidas.

1 Pulse el botón MENU.

Aparece la indicación en pantalla MENU.



2 Pulse los botones ↓ / ↑ y ← / → para seleccionar “ PANTAL” y vuelva a pulsar el botón MENU.

Aparece la indicación PANTALLA.

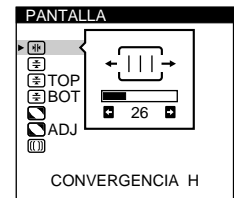
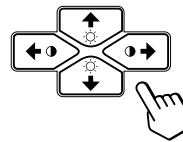

3 Pulse los botones ↓ / ↑ para seleccionar la opción que desee ajustar.

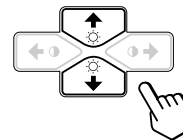





Seleccione	Para
CONVERGENCIA H	ajustar la convergencia horizontal
CONVERGENCIA V	ajustar la convergencia vertical
TOP CONVER V SUP	ajustar la convergencia vertical superior de la pantalla
BOT CONVER V INF	ajustar la convergencia vertical inferior de la pantalla

ES

(continúa)



Personalización del monitor

Seleccione	Para
 PUREZA	seleccionar una de las cuatro esquinas en las que sea necesario corregir el color debido a la influencia del magnetismo terrestre
 ADJ AJUS PUREZA	corregir el color en una de las cuatro esquinas de la pantalla
 CANCELAR MUARE*	activar ("SI") o desactivar ("NO") la cancelación del efecto muaré. CANCELAR MUARE debe estar activado ("SI") para que aparezca "  ADJ (AJUSTE MUARE)" en la pantalla.
 ADJ AJUSTE MUARE	ajustar el grado de cancelación del efecto muaré



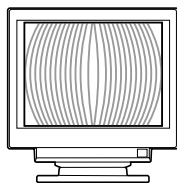



* El efecto muaré es un tipo de interferencia natural que produce líneas suaves u onduladas en pantalla. Puede aparecer debido a la interferencia entre el patrón regulado de la imagen de la señal de entrada y el patrón de puntos fluorescentes del TRC.

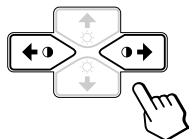













Ejemplo de efecto muaré:



4 Pulse los botones   para realizar los ajustes.



Para	Pulse
 CONVERGENCIA H	<p>→ ... para desplazar las sombras rojas hacia la derecha y las azules hacia la izquierda</p> <p></p> <p>← ... para desplazar las sombras rojas hacia la izquierda y las azules hacia la derecha</p> <p></p>
 CONVERGENCIA V	<p>→ ... para desplazar las sombras rojas hacia arriba y las azules hacia abajo</p> <p></p> <p>← ... para desplazar las sombras rojas hacia abajo y las azules hacia arriba</p> <p></p>

Para	Pulse
 TOP CONVER V SUP	<p>→ ... para desplazar las sombras rojas hacia arriba y las azules hacia abajo</p> <p></p> <p>← ... para desplazar las sombras rojas hacia abajo y las azules hacia arriba</p> <p></p>
 BOT CONVER V INF	<p>→ ... para desplazar las sombras rojas hacia arriba y las azules hacia abajo</p> <p></p> <p>← ... para desplazar las sombras rojas hacia abajo y las azules hacia arriba</p> <p></p>
 PUREZA	<p>→ o ← ... para seleccionar la esquina de la pantalla que desee ajustar</p> <p><input type="checkbox"/> : superior izquierda</p> <p><input type="checkbox"/> : superior derecha</p> <p><input type="checkbox"/> : inferior izquierda</p> <p><input type="checkbox"/> : inferior derecha</p>
 ADJ AJUS PUREZA	<p>→ o ← ... para reducir al mínimo las irregularidades del color</p> <p></p>
 CANCELAR MUARE	<p>→ ... para activar CANCELAR MUARE</p> <p></p> <p>← ... para desactivar CANCELAR MUARE</p> <p></p>
 ADJ AJUSTE MUARE	<p>→ o ← ... para ajustar la pantalla hasta que el efecto muaré se reduzca al mínimo</p> <p></p>

Nota

Es posible que la imagen aparezca borrosa al ajustar CANCELAR MUARE en "SI".

La indicación desaparece automáticamente después de unos 30 segundos.

Para cerrar la indicación en pantalla, vuelva a pulsar el botón MENU.

Para reajustar, pulse el botón RESET mientras la indicación aún esté activada.

Se restaura el ajuste predefinido de fábrica de la opción seleccionada.

Uso de la indicación en pantalla OPCION

La indicación OPCION permite desmagnetizar manualmente la pantalla y ajustar parámetros como la posición de la indicación en pantalla y el tiempo de retardo del modo de ahorro de energía. También sirve para bloquear los controles.

Desmagnetización de la pantalla

La pantalla del monitor se desmagnetiza automáticamente cuando se enciende la unidad. También es posible desmagnetizarla de forma manual.

- 1 Pulse el botón MENU.
Aparece la indicación MENU.



- 2 Pulse los botones ↓/↑ y / para seleccionar " OPCION" y vuelva a pulsar el botón MENU.
Aparece la indicación OPCION.

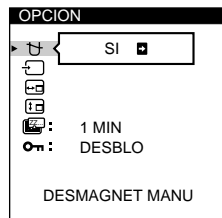
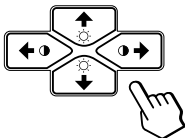

- 3 Pulse los botones ↓/↑ para seleccionar " (DESMAGNET MANU)".

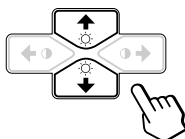

- 4 Pulse el botón →.
La pantalla se desmagnetiza durante unos 3 segundos.

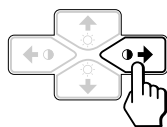

Si necesita desmagnetizar la pantalla por segunda vez, espere al menos 20 minutos antes de repetir los pasos anteriores.

La indicación OPCION desaparece automáticamente después de unos 30 segundos. Para cerrar la indicación en pantalla, vuelva a pulsar el botón MENU.

Cambio de la posición de la indicación en pantalla

Es posible cambiar la posición de la indicación (por ejemplo, si desea ajustar la imagen que se encuentra detrás de ella).

- 1 Pulse el botón MENU.
Aparece la indicación MENU.

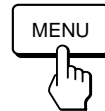

- 2 Pulse los botones ↓/↑ y / para seleccionar " OPCION" y vuelva a pulsar el botón MENU.
Aparece la indicación OPCION.

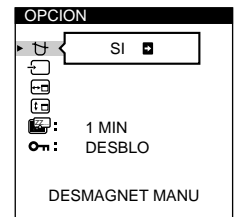
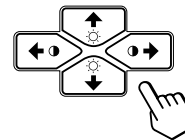

- 3 Pulse los botones ↓/↑ para seleccionar " (POSICION MENU H)" o " (POSICION MENU V)".
Seleccione " (POSICION MENU H)" para ajustar la posición horizontal.

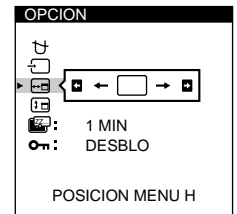
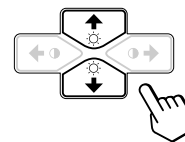

Seleccione " (POSICION MENU V)" para ajustar la posición vertical.

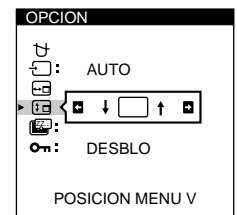
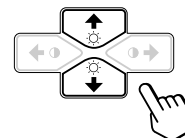

- 4 Pulse los botones / para desplazar la indicación en pantalla hasta la posición que desee.

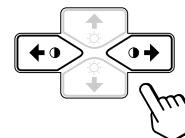

La indicación OPCION desaparece automáticamente después de unos 30 segundos. Para cerrar la indicación en pantalla, vuelva a pulsar el botón MENU.

Para reajustar, pulse el botón RESET mientras la indicación aún se encuentre activada.

Ajuste del tiempo de retardo de ahorro de energía

Puede ajustar el tiempo de retardo que debe transcurrir antes de que el monitor entre en el modo de ahorro de energía. Consulte la página 19 para más información sobre las funciones de ahorro de energía de este monitor.

- 1 Pulse el botón MENU.
Aparece la indicación MENU.



- 2 Pulse los botones y para seleccionar "OPCION" y vuelva a pulsar el botón MENU.
Aparece la indicación OPCION.

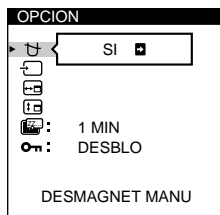
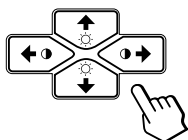

- 3 Pulse los botones para seleccionar "RETARDO A.ENERG".

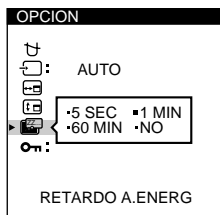
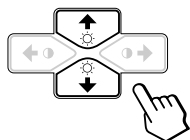

- 4 Pulse los botones para seleccionar el tiempo que desee.

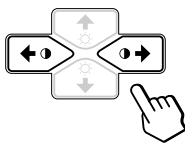

Cuando RETARDO A.ENERG se encuentra desactivado, el monitor no entra en el modo de ahorro de energía.

La indicación OPCION desaparece automáticamente después de unos 30 segundos.

Para cerrar la indicación en pantalla, vuelva a pulsar el botón MENU.

Para reajustar, pulse el botón RESET mientras la indicación aún esté activada.

Bloqueo de los controles

La función de bloqueo de los controles desactiva todos los botones del panel frontal, excepto el interruptor (de encendido) y el botón MENU.

- 1 Pulse el botón MENU.
Aparece la indicación MENU.



- 2 Pulse los botones y para seleccionar "OPCION" y vuelva a pulsar el botón MENU.
Aparece la indicación OPCION.

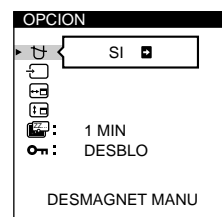
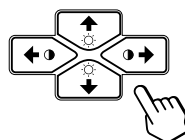

- 3 Pulse los botones para seleccionar "BLOQUEO DE AJUS".

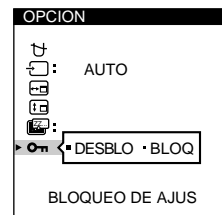
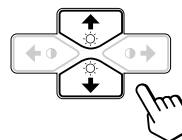

- 4 Pulse los botones para seleccionar "BLOQ".

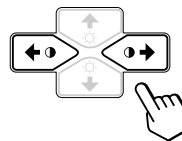

La indicación OPCION desaparece automáticamente después de unos 30 segundos.

Para cerrar la indicación en pantalla, vuelva a pulsar el botón MENU.

Tras seleccionar "BLOQ", no podrá seleccionar más opciones excepto "SALIR" y "OPCION" en la indicación MENU.

Si pulsa algún botón, excepto el interruptor (de encendido) y el botón MENU, la marca en aparecerá pantalla.

Para cancelar el bloqueo de los controles

Repita los anteriores pasos 1 a 3 y pulse los botones para seleccionar "DESBLO".

Uso de la indicación en pantalla LANG (Idioma)

Existen versiones de la indicación en pantalla en inglés, francés, alemán, español, italiano y japonés.

- 1 Pulse el botón MENU.
Aparece la indicación MENU.



- 2 Pulse los botones para seleccionar "A LANG" y vuelva a pulsar el botón MENU.
Aparece la indicación en pantalla LANGUAGE.

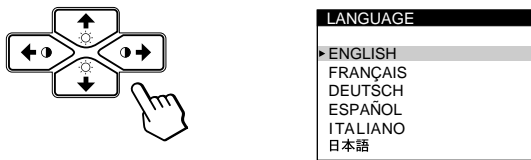

- 3 Pulse los botones para seleccionar el idioma que desee.

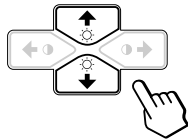

ENGLISH: inglés, FRANÇAIS: francés,
DEUTSCH: alemán, ESPAÑOL: español,
ITALIANO: italiano, o 日本語 : japonés.

La indicación desaparece automáticamente después de unos 30 segundos. Para cerrar la indicación en pantalla, vuelva a pulsar el botón MENU.

Para reajustar, pulse el botón RESET mientras la indicación aún se encuentre activada.

Restauración de los ajustes de fábrica

Reajuste de una opción

- 1 Pulse los botones MENU, para seleccionar la indicación que contiene la opción que desee reajustar.

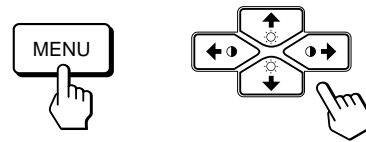

- 2 Pulse los botones para seleccionar la opción que desee reajustar.

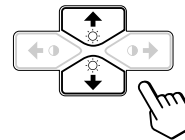

- 3 Pulse el botón RESET.



Restauración de todos los datos de ajuste para la señal de entrada actual

Sin ninguna indicación en pantalla, pulse el botón RESET.

Se restauran los ajustes predefinidos de fábrica de todos los datos de ajuste para la señal de entrada actual. Tenga presente que los datos de ajuste que no se ven afectados por los cambios de señal de entrada (idioma y posición de la indicación en pantalla, selección de la señal de entrada, tiempo de retardo del modo de ahorro de energía y función de bloqueo de los controles) no recuperan los valores predefinidos de fábrica.



Restauración de todos los datos de ajuste para todas las señales de entrada

Pulse y mantenga pulsado el botón RESET durante más de dos segundos.

Se restauran los ajustes predefinidos de fábrica de todos los datos de ajuste, incluidos el brillo y contraste.

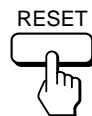

Modos predefinidos y de usuario

Este monitor dispone de modos predefinidos de fábrica correspondientes a las normas más utilizadas en el sector para posibilitar la compatibilidad "plug and play".

Al introducir una señal de entrada nueva, el monitor selecciona el modo predefinido de fábrica apropiado y ajusta momentáneamente la calibración de fase para proporcionar imágenes de alta calidad en el centro de la pantalla. La calibración se almacena en memoria y se recupera inmediatamente al recibirse la misma señal de entrada.

Nº	Resolución (puntos × líneas)	Frecuencia horizontal	Frecuencia vertical	Modo gráfico
1	640 × 350	31,5 kHz	70 Hz	MCGA
2	640 × 480	31,5 kHz	60 Hz	VGA-G
3	640 × 480	37,5 kHz	75 Hz	EVGA
4	640 × 480	43,3 kHz	85 Hz	VESA
5	720 × 400	31,5 kHz	70 Hz	VGA-Texto
6	720 × 400	37,9 kHz	85 Hz	VESA
7	800 × 600	37,9 kHz	60 Hz	SVGA
8	800 × 600	46,9 kHz	75 Hz	ESVGA
9	800 × 600	53,7 kHz	85 Hz	VESA
10	832 × 624	49,7 kHz	75 Hz	Macintosh 16" Color
11	1024 × 768	48,4 kHz	60 Hz	VESA
12	1024 × 768	56,5 kHz	70 Hz	VESA
13	1024 × 768	60,0 kHz	75 Hz	EUVGA
14	1024 × 768	60,2 kHz	75 Hz	Macintosh 19" Color
15	1024 × 768	68,7 kHz	85 Hz	VESA
16	1152 × 864	67,5 kHz	75 Hz	VESA
17	1152 × 870	68,7 kHz	75 Hz	Macintosh 21" Color
18	1280 × 960	60,0 kHz	60 Hz	VESA
19	1280 × 960	85,9 kHz	85 Hz	VESA
20	1280 × 1024	64,0 kHz	60 Hz	VESA
21	1280 × 1024	80,0 kHz	75 Hz	VESA
22	1280 × 1024	91,1 kHz	85 Hz	VESA
23	1600 × 1200	75,0 kHz	60 Hz	VESA
24	1600 × 1200	81,3 kHz	65 Hz	VESA
25	1600 × 1200	87,5 kHz	70 Hz	VESA
26	1600 × 1200	93,8 kHz	75 Hz	VESA

Con respecto a las señales de entrada que no coincidan con uno de los modos predefinidos de fábrica, la tecnología digital Multiscan de este monitor realiza todos los ajustes necesarios para garantizar la presentación en pantalla de imágenes nítidas de cualquier sincronización dentro del margen de frecuencia del monitor. No obstante, es posible que sea necesario realizar el ajuste con precisión del tamaño y centrado vertical/horizontal. Basta con pulsar el botón ASC o con ajustar el monitor según las instrucciones de ajuste. Los ajustes se almacenan automáticamente como modo de usuario y se recuperan al recibirse la correspondiente señal de entrada.

Condiciones recomendadas de sincronización horizontal y vertical

El rendimiento de anchura de sincronización horizontal debe ser:
> 4,8% del tiempo horizontal total.
La anchura de supresión horizontal debe ser: > 2,8 µseg.
La anchura de supresión vertical debe ser: > 450 µseg.

Nota para los usuarios de Windows

Consulte el manual de la tarjeta de vídeo o el programa de utilidad suministrado con la tarjeta y seleccione el índice de barrido más alto disponible para optimizar el rendimiento del monitor.

Ajuste de la resolución y número de colores del monitor

Consulte el manual de instrucciones del ordenador para ajustar la resolución y número de colores del monitor. El número de colores puede variar en función del ordenador o de la tarjeta de vídeo. El ajuste de la paleta de colores y el número real de colores es de la siguiente forma:

- High Color (16 bits) → 65.536 colores
- True Color (24 bits) → aproximadamente 16,77 millones de colores

En el modo True Color (24 bits), la velocidad puede ser menor.

Función de ahorro de energía

Este monitor cumple las directrices de ahorro de energía establecidas por VESA y ENERGY STAR, así como las más exigentes directrices de NUTEK.

Si el monitor está conectado a un ordenador o tarjeta gráfica de vídeo que cumpla con VESA DPMS (Display Power Management Signaling), dicho monitor reducirá automáticamente el consumo de energía en tres fases, como se muestra a continuación.

Puede utilizar la indicación en pantalla para definir el tiempo de retardo para que el monitor entre en el modo de ahorro de energía. Ajuste este valor según las instrucciones del apartado "Ajuste del tiempo de retardo de ahorro de energía" en la página 16.

Nota

Si no se introduce ninguna señal de vídeo al monitor, aparece el mensaje "NO SEÑAL" (página 20). Una vez transcurrido el tiempo de retardo, la función de ahorro de energía hace que el monitor pase automáticamente al modo activo - inactivo y se ilumina el indicador  de color naranja. Cuando se han detectado las señales de sincronización horizontal y vertical, el monitor reanuda automáticamente el modo de funcionamiento normal.

	Modo de ahorro de energía	Pantalla	Señal de sincronización horizontal	Señal de sincronización vertical	Consumo de energía	Tiempo de recuperación	Indicador 
1	Funcionamiento normal	activa	presente	presente	≤ 145 W	—	Verde
2	Modo de espera (1er estado)	en blanco	ausente	presente	Aprox. 72 W	Aprox. 3 seg.	Verde/naranja
3	Modo de reposo (2º estado)	en blanco	presente	ausente	Aprox. 7 W	Aprox. 3 seg.	Verde/naranja
4	Activo-inactivo (3er estado)	en blanco	ausente	ausente	Aprox. 3 W	Aprox. 10 seg.	Naranja
5	Apagado	—	—	—	0 W	—	Apagado

Visualización del cuadro de información del monitor

Es posible visualizar el nombre del modelo, número de serie y año de fabricación mediante la indicación en pantalla INFORMACION del monitor.

Pulse y mantenga pulsado el botón MENU durante 5 segundos.

Aparece la indicación INFORMACION.

Ejemplo:

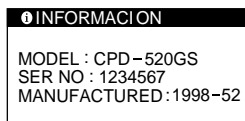

La indicación INFORMACION incluye el nombre del modelo, número de serie y año y semana de fabricación.

La indicación desaparece automáticamente después de unos 30 segundos.

Hilos de amortiguación

Al visualizar un fondo blanco, es posible que se vean en pantalla líneas horizontales muy finas, como se muestra a continuación. Dichas líneas son las sombras de los hilos de amortiguación y son características de los TRC con rejillas de apertura. Los hilos están unidos a la rejilla de apertura del interior del tubo Trinitron y evitan la vibración de dicha rejilla.

Hilos de amortiguación

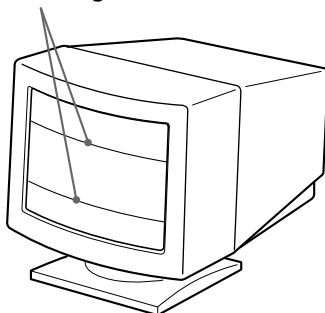

Función Plug & Play

Este monitor cumple, las normas de Canal de Datos de Visualización (DDC) DDC™1, DDC2B, DDC2AB y DDC2B+ de VESA.

Cuando se conecta un sistema central DDC1, el monitor se sincroniza con V. CLK de acuerdo con las normas VESA y transmite los Datos de Identificación de Visualización Extendidos (EDID) a la línea de datos.

Cuando se conecta con un sistema central DDC2B, DDC2AB o DDC2B+, el monitor cambia automáticamente a la norma adecuada.

DDC™ es una marca comercial de Video Electronics Standard Association.

Nota

Al utilizar Windows 95/98, la norma DDC no se aplica a los conectores 5 BNC. Si emplea la norma DDC, enchufe el conector HD15 al ordenador mediante el cable de señal de vídeo suministrado.

Mensajes de aviso

Si existe algún problema con la señal de entrada, aparece uno de los siguientes mensajes.

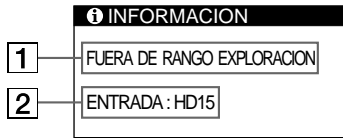

1 El estado de la señal de entrada

“FUERA DE RANGO EXPLORACION” indica que las especificaciones del monitor no admiten la señal de entrada.

“NO SEÑAL” indica que no se recibe ninguna señal, o que no se recibe la señal procedente del conector de entrada seleccionado.

2 El conector de entrada seleccionado

Indica qué conector de entrada está recibiendo la señal incorrecta.

Si existe algún problema con la señal procedente de ambos conectores de entrada, los mensajes “HD15” y “BNC” aparecen de forma alterna.

Para resolver estos problemas, consulte “Solución de problemas” a continuación.

Solución de problemas

Esta sección puede ayudarle a localizar un problema y, por consiguiente, eliminar la necesidad de llamar al soporte técnico.

Síntoma	Compruebe lo siguiente
No aparece ninguna imagen	
No está iluminado el indicador	<ul style="list-style-type: none"> Asegúrese de que el cable de alimentación está correctamente conectado. Compruebe que el interruptor (de encendido) se encuentra en la posición “on”.
Si el mensaje “NO SEÑAL” aparece en la pantalla, o si el indicador se ilumina en naranja o alterna entre el verde y el naranja	<ul style="list-style-type: none"> Si el monitor se encuentra en modo de ahorro de energía, la pantalla aparece en blanco. Pulse cualquier tecla del teclado del ordenador. Cerciórese de que el interruptor de encendido del ordenador está en la posición “on”. Compruebe que el ajuste de selección de entrada sea correcto. Asegúrese de que el cable de señal de vídeo está debidamente conectado y que todos los enchufes están perfectamente encajados en las clavijas. Compruebe que los 5 BNC se han conectado en el orden correcto (de izquierda a derecha: Rojo-Verde-Azul-HD-VD) (página 6). Asegúrese de que el conector de entrada de vídeo HD15 no tiene terminales torcidos o arrancados. Compruebe que la tarjeta de vídeo está perfectamente encajada en la ranura de bus apropiada.
Si el mensaje “FUERA DE RANGO EXPLORACION” aparece en pantalla	<ul style="list-style-type: none"> Verifique que el rango de frecuencia de vídeo está dentro de los límites especificados para el monitor. Horizontal: 30 – 96 kHz, Vertical: 48 – 160 Hz Consulte el manual de instrucciones del ordenador para ajustar el rango de frecuencia de vídeo. Si utiliza un adaptador de cable de señal de vídeo, compruebe que sea correcto.
Si no aparece ningún mensaje y el indicador se ilumina en color verde o parpadea en color naranja	<ul style="list-style-type: none"> Consulte “Función de autodiagnóstico” (página 22).
Si utiliza un sistema Macintosh	<ul style="list-style-type: none"> Compruebe que se han conectado correctamente el adaptador Macintosh y el cable de señal de vídeo (página 6).
Si trabaja con Windows 95/98	<ul style="list-style-type: none"> Si ha sustituido un monitor antiguo por este, vuelva a conectar el antiguo y realice lo siguiente. Instale el disquete Windows Monitor Information Disk (página 7) y seleccione “CPD-520GS” entre los diferentes monitores de Sony en la pantalla de selección de monitores de Windows 95/98. Si selecciona “Plug and Play”, conecte el monitor al ordenador con la señal de vídeo HD15. No es posible utilizar los cinco conectores BNC.
La imagen aparece codificada	<ul style="list-style-type: none"> Consulte el ajuste de monitor apropiado en el manual de la tarjeta gráfica. Revise este manual y confirme que se admiten el modo gráfico y la frecuencia a la que está operando. Incluso si la frecuencia está en el intervalo adecuado, algunas tarjetas de vídeo pueden tener un impulso de sincronización demasiado estrecho para que el monitor se sincronice correctamente.

Síntoma	Compruebe lo siguiente
El color no es uniforme	<ul style="list-style-type: none"> Desmagnetice el monitor (página 15). Si sitúa un equipo que genera un campo magnético, como un altavoz, cerca del monitor o cambia la dirección de éste, el color puede dejar de ser uniforme. Esta función permite desmagnetizar el armazón metálico del TRC a fin de obtener un campo neutro en el que la reproducción de los colores es uniforme. Si necesita aplicar un segundo ciclo de desmagnetización, deje que transcurran al menos 20 minutos para obtener unos resultados óptimos. Ajuste la pureza (páginas 13 - 14).
No puede ajustar el monitor con los botones del panel frontal	<ul style="list-style-type: none"> Si la función de bloqueo de los controles está activada, desactívela mediante la indicación en pantalla OPCION (página 16).
El blanco no parece blanco	<ul style="list-style-type: none"> Ajuste la temperatura de color (páginas 12 - 13). Compruebe que los 5 BNC se han conectado en el orden correcto (de izquierda a derecha: Rojo-Verde-Azul-HD-VD) (página 6).
La imagen no está centrada en pantalla o tiene un tamaño incorrecto	<ul style="list-style-type: none"> Pulse el botón ASC (página 7). Ajuste el tamaño o centrado (página 10). En algunos modos de vídeo la imagen no ocupa toda la pantalla hasta los bordes. Este problema suele producirse con determinadas tarjetas de vídeo.
Los bordes de la imagen son curvos	<ul style="list-style-type: none"> Ajuste la geometría (página 11).
Las líneas blancas muestran sombras rojas o azules en los bordes	<ul style="list-style-type: none"> Ajuste la convergencia (páginas 13 - 14).
La imagen aparece borrosa	<ul style="list-style-type: none"> Ajuste el contraste y brillo (página 9). Desmagnetice el monitor (página 15). Si sitúa un equipo que genera un campo magnético, como un altavoz, cerca del monitor o cambia la dirección de éste, el color puede dejar de ser uniforme. Esta función permite desmagnetizar el armazón metálico del TRC a fin de obtener un campo neutro en el que la reproducción de los colores es uniforme. Si necesita aplicar un segundo ciclo de desmagnetización, deje que transcurran al menos 20 minutos para obtener unos resultados óptimos. Si aparecen sombras rojas o azules a lo largo de los bordes de las imágenes, ajuste la convergencia (páginas 13 - 14). Si se cancela el efecto muaré, la imagen puede aparecer borrosa. Reduzca el efecto de cancelación de muaré (páginas 13 - 14).
La imagen salta o sufre oscilaciones	<ul style="list-style-type: none"> Aísle y elimine las fuentes potenciales de campos eléctricos o magnéticos. Algunas causas frecuentes de este síntoma son los ventiladores eléctricos, las lámparas fluorescentes y las impresoras láser. Si ha instalado otro monitor en las inmediaciones, aumente la distancia entre ambos para reducir la interferencia. Enchufe el monitor a una toma de CA diferente, a ser posible en un circuito distinto. Pruebe el monitor con otro ordenador y en una habitación distinta.
La imagen parpadea	<ul style="list-style-type: none"> Defina el índice de barrido en el ordenador para obtener una imagen con la mayor calidad posible; para ello, consulte el manual del ordenador.
Aparecen imágenes fantasma	<ul style="list-style-type: none"> Si detecta este síntoma, evite el uso de cables prolongadores de vídeo y/o de cajas conmutadoras. Puede deberse a la longitud excesiva de los cables o a una conexión débil.
Se observa en pantalla un patrón ondulado o elíptico (muaré)	<ul style="list-style-type: none"> Cancele el efecto muaré (páginas 13 - 14). El efecto muaré puede modificarse en función del ordenador conectado. Debido a la relación entre la resolución, el paso de puntos del monitor y el paso de algunos patrones de imagen, determinados fondos de pantalla muestran ocasionalmente efecto muaré. Cambie el patrón de escritorio.
Se observan dos líneas horizontales finas	<ul style="list-style-type: none"> Estas líneas estabilizan la rejilla de apertura de disposición vertical (página 19). Esta rejilla de apertura permite que pase mayor cantidad de luz a la pantalla proporcionando el TRC Trinitron más color y brillo.
Se oye un zumbido tras encender la unidad	<ul style="list-style-type: none"> Cuando se enciende el monitor, se activa el ciclo de desmagnetización. Es posible que oiga un zumbido mientras este ciclo se encuentra activado (3 segundos). Se oye el mismo zumbido al desmagnetizar el monitor manualmente. No se trata de un funcionamiento defectuoso.

Función de autodiagnóstico

El monitor está equipado con una función de autodiagnóstico. Si el monitor o el ordenador u ordenadores presentan algún problema, la pantalla se mostrará en blanco y el indicador  se iluminará en verde o parpadeará en naranja.

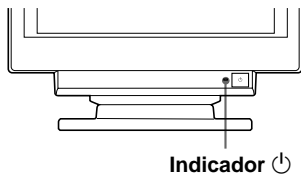

Si el indicador se ilumina en color verde

- 1 Desconecte los enchufes de los conectores 1 y 2 de entrada de vídeo o apague los ordenadores conectados.
- 2 Pulse y mantenga pulsado el botón  durante 2 segundos.

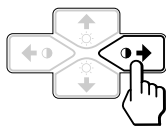



Si aparecen las cuatro barras de color (blanco, rojo, verde, azul), el monitor funciona correctamente. Vuelva a conectar los cables de entrada de vídeo y compruebe el estado de los ordenadores.

Si las barras de color no aparecen, es posible que se deba a un fallo del monitor. Póngase en contacto con el proveedor Sony más próximo.

Si el indicador parpadea en color naranja

Pulse el botón  para apagar y encender el monitor.

Si el indicador  se ilumina en color verde, el monitor está funcionando correctamente.

Si el indicador  sigue parpadeando, es posible que se haya producido un fallo del monitor. Cuento los segundos entre los parpadeos y póngase en contacto con el proveedor Sony más próximo. No olvide anotar el nombre de modelo y número de serie de la unidad, así como la marca y modelo del ordenador y tarjeta de vídeo.

Especificaciones

Tubo de imagen	Paso de rejilla de apertura de 0,25 – 0,27 mm 21 pulgadas en diagonal Deflexión, 90 grados
Tamaño de la imagen visualizable	Aprox. 403,8 × 302,2 mm (an/al) (16 × 12 pulgadas) Imagen de visualización de 19,8 pulgadas
Resolución	Horizontal: Máx. 1600 puntos Vertical: Máx. 1200 líneas
Area de la imagen estándar	Aprox. 388 × 291 mm (an/al) (15 ³ / ₈ × 11 ¹ / ₂ pulgadas) o Aprox. 364 × 291 mm (an/al) (14 ³ / ₈ × 11 ¹ / ₂ pulgadas)
Frecuencia de deflexión	Horizontal: 30 a 96 kHz Vertical: 48 a 160 Hz
Tensión/intensidad de entrada de CA	100 a 240 V, 50 – 60 Hz, 2,0 – 1,0 A
Consumo de energía	Máx. 145 W
Dimensiones	498 × 505 × 474 mm (an/al/pf) (19 ⁵ / ₈ × 20 × 18 ³ / ₄ pulgadas)
Peso	Aprox. 31 kg (68 lb 5 oz)
Accesorios suministrados	Consulte la página 6.

Diseño y especificaciones sujetos a cambios sin previo aviso.

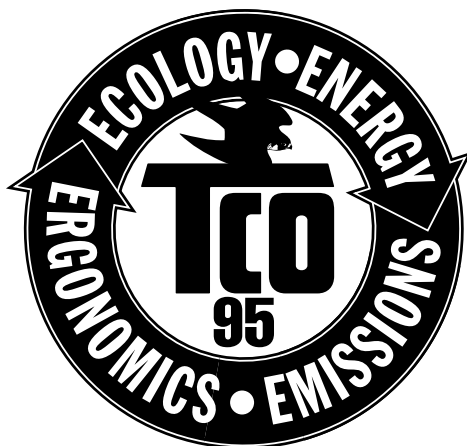

Congratulations!

You have just purchased a TCO'95 approved and labelled product! Your choice has provided you with a product developed for professional use. Your purchase has also contributed to reducing the burden on the environment and also, to the further development of environmentally adapted electronics products.

Why do we have environmentally labelled computers?

In many countries, environmental labelling has become an established method for encouraging the adaptation of goods and services to the environment. The main problem, as far as computers and other electronics equipment are concerned, is that environmentally harmful substances are used both in the products and during the manufacturing. Since it has not been possible for the majority of electronics equipment to be recycled in a satisfactory way, most of these potentially damaging substances sooner or later enter Nature.

There are also other characteristics of a computer, such as energy consumption levels, that are important from the viewpoints of both the work (internal) and natural (external) environments. Since all methods of conventional electricity generation have a negative effect on the environment (acidic and climate-influencing emissions, radioactive waste, etc.), it is vital to conserve energy. Electronics equipment in offices consume an enormous amount of energy since they are often left running continuously.

What does labelling involve?

This product meets the requirements for the TCO'95 scheme which provides for international and environmental labelling of personal computers. The labelling scheme was developed as a joint effort by the TCO (The Swedish Confederation of Professional Employees), Naturskyddsforeningen (The Swedish Society for Nature Conservation) and NUTEK (The National Board for Industrial and Technical Development in Sweden).

The requirements cover a wide range of issues: environment, ergonomics, usability, emission of electrical and magnetic fields, energy consumption and electrical and fire safety.

The environmental demands concern restrictions on the presence and use of heavy metals, brominated and chlorinated flame retardants, CFCs (freons) and chlorinated solvents, among other things. The product must be prepared for recycling and the manufacturer is obliged to have an environmental plan which must be adhered to in each country where the company implements its operational policy.

The energy requirements include a demand that the computer and/or display, after a certain period of inactivity, shall reduce its power consumption to a lower level in one or more stages. The length of time to reactivate the computer shall be reasonable for the user.

Labelled products must meet strict environmental demands, for example, in respect of the reduction of electric and magnetic fields, physical and visual ergonomics and good usability.

(continued)

On this page, you will find a brief summary of the environmental requirements met by this product. The complete environmental criteria document may be ordered from:

TCO Development Unit

S-114 94 Stockholm

Sweden

Fax: +46 8 782 92 07

Email (Internet): development@tco.se

Current information regarding TCO'95 approved and labelled products may also be obtained via the Internet, using the address:

<http://www.tco-info.com/>

TCO'95 is a co-operative project between TCO (The Swedish Confederation of Professional Employees), Naturskyddsforeningen (The Swedish Society for Nature Conservation) and NUTEK (The National Board for Industrial and Technical Development in Sweden).

Environmental Requirements

Brominated flame retardants

Brominated flame retardants are present in printed circuit boards, cables, wires, casings and housings. In turn, they delay the spread of fire. Up to thirty percent of the plastic in a computer casing can consist of flame retardant substances. These are related to another group of environmental toxins, PCBs, which are suspected to give rise to similar harm, including reproductive damage in fish-eating birds and mammals, due to the bio-accumulative* processes. Flame retardants have been found in human blood and researchers fear that disturbances in foetus development may occur.

TCO'95 demand requires that plastic components weighing more than 25 grams must not contain organically bound chlorine and bromine.

Lead**

Lead can be found in picture tubes, display screens, solders and capacitors. Lead damages the nervous system and in higher doses, causes lead poisoning.

TCO'95 requirement permits the inclusion of lead since no replacement has yet been developed.

Cadmium**

Cadmium is present in rechargeable batteries and in the colour-generating layers of certain computer displays. Cadmium damages the nervous system and is toxic in high doses.

TCO'95 requirement states that batteries may not contain more than 25 ppm (parts per million) of cadmium. The colour-generating layers of display screens must not contain any cadmium.

Mercury**

Mercury is sometimes found in batteries, relays and switches. Mercury damages the nervous system and is toxic in high doses.

TCO'95 requirement states that batteries may not contain more than 25 ppm (parts per million) of mercury. It also demands that no mercury is present in any of the electrical or electronics components concerned with the display unit.

CFCs (freons)

CFCs (freons) are sometimes used for washing printed circuit boards and in the manufacturing of expanded foam for packaging. CFCs break down ozone and thereby damage the ozone layer in the stratosphere, causing increased reception on Earth of ultraviolet light with consequent increased risks of skin cancer (malignant melanoma).

The relevant TCO'95 requirement: Neither CFCs nor HCFCs may be used during the manufacturing of the product or its packaging.

* Bio-accumulative is defined as substances which accumulate within living organisms

** Lead, Cadmium and Mercury are heavy metals which are Bio-accumulative.