

**Read all instructions BEFORE assembly and USE of product.  
KEEP INSTRUCTIONS FOR FUTURE USE.**

**Lea todas las instrucciones ANTES de armar y USAR el producto.  
GUARDE LAS INSTRUCCIONES PARA USO FUTURO.**

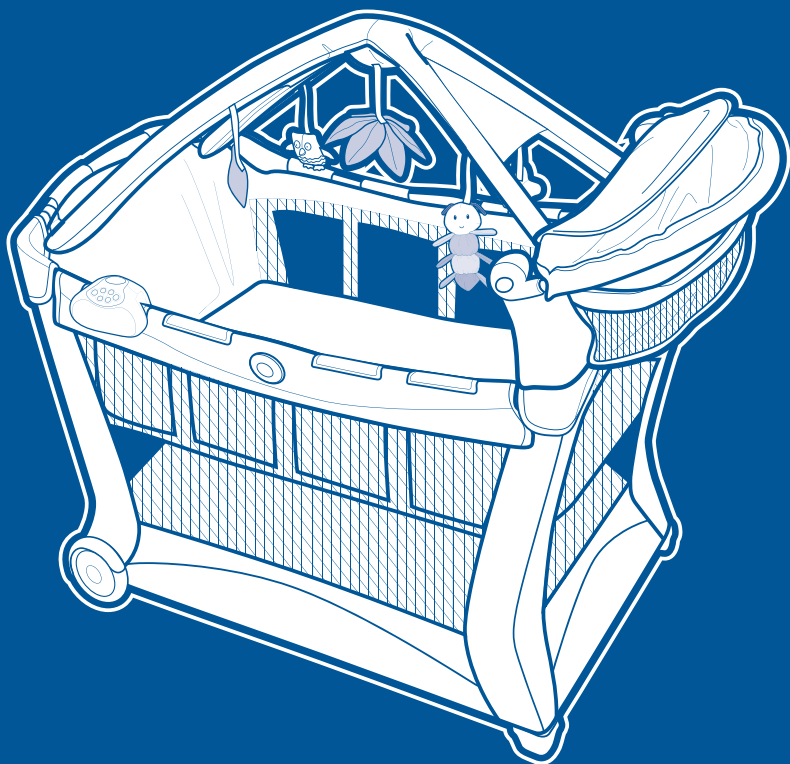

[www.gracobaby.com](http://www.gracobaby.com)



- Owners Manual
- Manual del propietario



**Failure to follow these warnings and the instructions could result in serious injury or death.**

## **Setting Up the Playard**

- THIS PRODUCT REQUIRES ADULT ASSEMBLY.
- Keep fingers clear of top corners during setup. Be sure playard is completely set up before use. Check that the four top rails are completely latched, the center of the floor is pushed down, the mattress/pad is flat, and the straps are securely fastened to the bottom of the unit. Always follow the instructions in the owner's manual to set up the playard.
- Never use this product if there are any loose or missing fasteners, loose joints, broken parts or torn mesh. Check before assembly and periodically during use. Contact Graco at 1-800-345-4109 (Canada 1-800-667-8184) for replacement parts and instructions if needed. Never substitute parts.

## **Using the Playard**

- The playard is for playing or sleeping. When used for playing, never leave child unattended and always keep child in view. When used for sleeping, you must still provide the supervision necessary for the continued safety of your child.
- Always keep the playard away from hazards in the area that may injure your child.
- When child is able to pull to standing position, remove large toys and other objects that could serve as steps for climbing out.
- Stop using this product when your child reaches 35 inches (89 cm) in height or is able to climb out.
- Do not modify playard or add any attachments that are not listed in the owner's manual, including an add-on bassinet.
- Child can become entrapped and die when improvised netting or covers are placed on top of a playard. Never add such items to confine child in playard.
- NEVER leave child in product with side lowered. Be sure side is in raised and locked position whenever child is in product.
- If refinishing, use a nontoxic finish specified for children's products.

## **WARNING**

### **Avoiding Suffocation Hazards**

- Unlike cribs that have rigid sides, the playard has flexible sides. As a result, the playard mattress/pad is specially designed to prevent suffocation. The playard mattress/pad has a solid base, a certain length and width, and is less than one inch thick in order to meet safety standards. Using a thicker or a different sized mattress/pad may allow a child's head to get between mattress/pad and the side of the playard causing suffocation.

- **Infants can suffocate**

- In gaps between a mattress too small or too thick and products sides
- On soft bedding.

NEVER add a mattress, pillow, comforter or padding. Use ONLY mattress pad provided by Graco.

- To reduce the risk of SIDS, pediatricians recommend healthy infants be placed on their backs to sleep, unless otherwise advised by your physician.
- Never use plastic shipping bags or other plastic film as mattress covers not sold and intended for that purpose. They can cause suffocation.
- NEVER use a water mattress with the playard.

### **Avoiding Strangulation Hazards**

- Strings and cords can cause strangulation. Keep strings and cords away from child.
  - NEVER place the playard near a window where cords from blinds or drapes can strangle a child.
  - NEVER hang strings on or over the playard.
  - NEVER place items with a string around a child's neck, such as hood strings, pacifier cords, etc.
  - NEVER attach strings to toys.

**This product is not intended for commercial use.**

## **ADVERTENCIA**

**Si no se obedecen estas advertencias y se siguen las instrucciones, podría resultar en lesiones graves o la muerte.**

### **Al instalar el corralito**

- ESTE PRODUCTO REQUIERE SER ARMADO POR UN ADULTO.
- Mantenga cuidado con sus dedos mientras dure la instalación asegúrese que el corralito esté completamente instalada antes de usarla. Verifique que los cuatro rieles de arriba estén completamente trabados, el centro del piso esté abajo, el colchón/ almohadilla estén planos y las correas estén sujetadas apretadamente al fondo de la unidad. Siempre siga las instrucciones del manual del propietario para instalar el corralito.
- Nunca use este producto si hay sujetadores sueltos o que faltan, uniones flojas, piezas o rejillas rotas. Verifique antes del armado y periódicamente durante el uso. Llame al 1-800-345-4109 (EE.UU.) (Canada 1-800-667-8184) para solicitar repuestos o un manual del propietario. NO use otros repuestos.

### **Al usar el corralito**

- El corralito es para jugar o dormir. Cuando se la usa para jugar, nunca deje al niño sin atención y mantenga siempre a su niño a la vista. Cuando se la usa para dormir, debe proporcionar la supervisión necesaria para mantener la continua seguridad de su niño.
- Siempre mantenga el corralito lejos de peligros que pudieran dañar a su bebé.
- Cuando el niño pueda ponerse de pie, quite los juguetes grandes y otros objetos que pueden servir de escalones para salir.
- Deje de usar el producto cuando su niño alcance los 35 pulgadas (89 cm) o en cualquier momento que le sea posible salirse.
- No modifique el corralito ni agregue otra pieza que no se mencione en el manual del propietario, incluyendo un moisés adicional.
- El niño puede quedar atrapado y morir cuando se ponen fundas o redes improvisadas arriba del corralito. Nunca agregue dichos artículos para encerrar al niño en el corralito.
- NUNCA deje al niño en el producto cuando el lado esté bajado. Asegúrese que el lado esté cerrado y subido cuando el niño esté en el producto.

## **ADVERTENCIA**

- Si va a renovar el acabado del producto, elija un acabado no tóxico especificado para productos infantiles.

### **Para evitar el riesgo de sofocación**

• Al contrario de las cunas que poseen costados rígidos, el corralito posee costados flexibles. Debido a esto, el colchón del corralito está especialmente diseñado para prevenir la sofocación. El colchón del corralito posee una base sólida, un cierto largo y ancho, y tiene menos de un inch de espesor precisamente para mantener los estándares de seguridad apropiados. El usar un colchón más delgado o de una medida diferente puede permitir que la cabeza del bebé quede atrapada entre el colchón y el costado del corralito, causando la sofocación.

### **• Los niños pequeños pueden asfixiarse**

- En los espacios entre el colchón demasiado pequeños o demasiado espesos y los costados del producto
- En ropa de cama blanda.

NUNCA agregue un colchón, almohada, edredón o almohadillas. Use SOLAMENTE el colchón proporcionado por Graco.

- Para reducir el riesgo del SIDS, los pediatras recomiendan que los bebés con buena salud sean puestos a dormir sobre la espalda, a menos que su médico le indique lo contrario.
- Nunca use bolsas plásticas u otras películas de plástico como cubre colchón, que no sea vendida y diseñada especialmente para este propósito, ya que puede provocar sofocación.
- NUNCA use un colchón de agua con el corralito.

### **Para evitar el riesgo de estrangulación**

- Cuerdas y cordones pueden provocar estrangulación. Mantenga cuerdas y cordones lejos de su hijo.
  - NUNCA ubique el corralito cerca de ventanas donde cordones o cortinas puedan estrangular a su bebé.
  - NUNCA cuelgue cuerdas sobre el corralito.
  - NUNCA ponga objetos con cuerda alrededor del cuello de su hijo, como gorros con cordón, sujeta chupetes, etc.
  - NUNCA amarre cuerdas a los juguetes.

**Este producto no está diseñado para uso comercial.**

## Parts list • Lista de las piezas

This model may not include some features shown below. **Check** that you have all the parts for this model **BEFORE** assembling your product. If any parts are missing, call Customer Service.

**No tools required.**

Este modelo podría no incluir algunas de las características que se indican a continuación. **Verifique** que tiene todas las piezas de este modelo **ANTES** de armar su producto. Si falta alguna pieza, llame al Departamento de Servicio al Cliente.

**No herramientas necesarias.**

### ALL MODELS • TODOS MODELOS

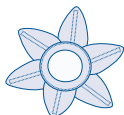
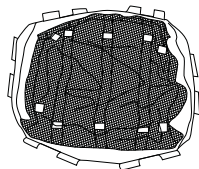
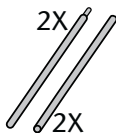
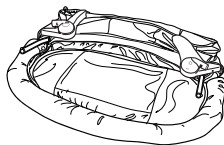
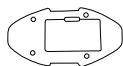
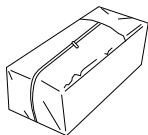
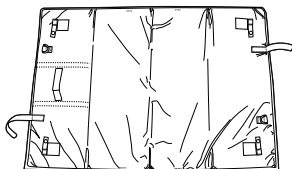

## Setup • Instalar

1

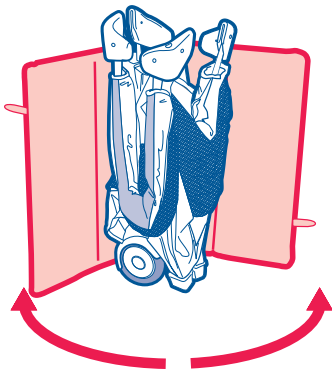
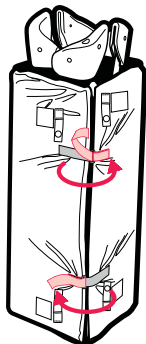

2

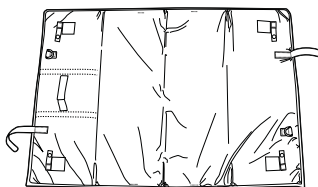
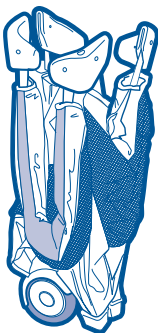

3

**DO NOT** push center down yet.

**NO** empuje todavía el centro hacia abajo todavía.

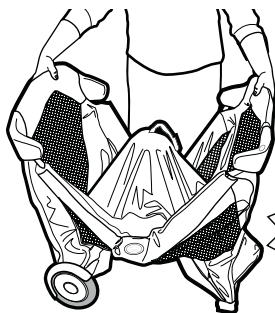

SNAP!  
¡RUIDO!

4

SNAP!  
¡RUIDO!

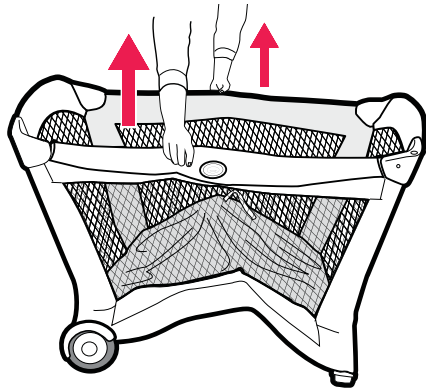

- **When setting up, lock rails BEFORE lowering center.** Be sure top rails have become rigid. If not, pull up again until they are rigid. If top rails do not latch, lift the center of the floor higher.
- **Cuando instale, estire y enganche los costados ANTES de bajar el centro.** Asegúrese que los laterales superiores hayan quedado rígidos. Si no es así, estírelos nuevamente hasta que estén bien rígidos. Si los laterales superiores no han enganchado, levante el centro del corralito.

5



Hold one end of the unit up and push the center of the floor down.

Mantenga la unidad levantada de un extremo y empuje el centro del piso hacia abajo.



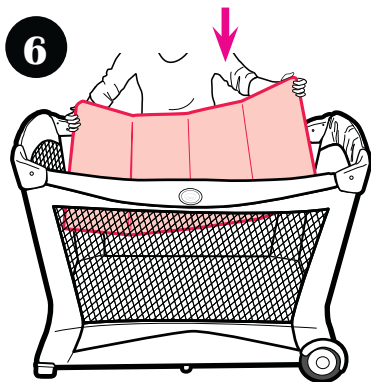

Always use mattress/pad soft side up.

Use siempre el lado más suave del colchón hacia arriba.

7

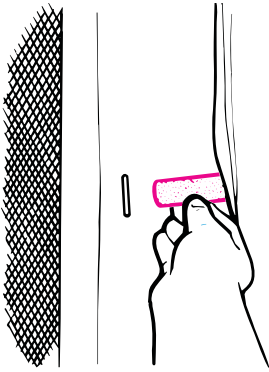

Put two tabs under mattress/pad through button holes and fasten securely on bottom of unit.

Pase las dos lengüetas debajo del colchón por los ojales y sujételas en la parte inferior de la unidad.

7a

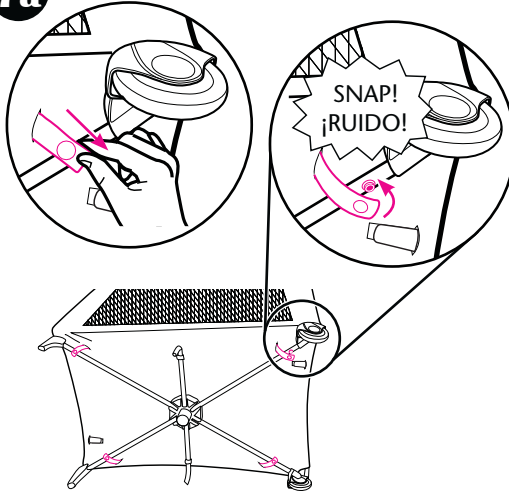

Pull strap through bottom of playard and wrap around tube and refasten snap. Repeat on other corners.

Tire la correa a través del fondo del corralito, pásela alrededor del tubo y vuelva a trabarla. Repita el procedimiento en las otras esquinas.

## To Fold • Para plegar

8

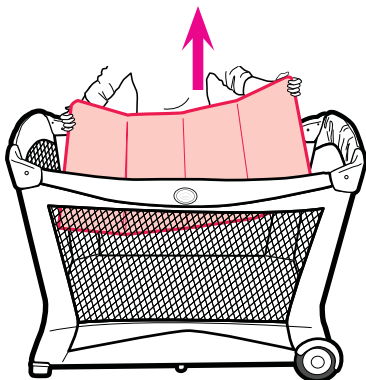

Release the straps.

Suelte las correas.

9

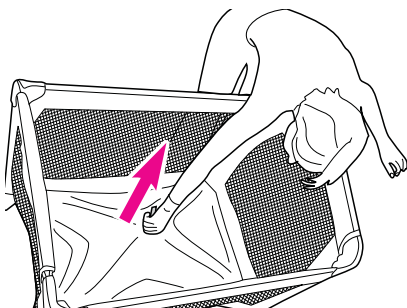

**DO NOT** unlock top rails yet.

**NO** destrabe todavía los rieles superiores.

10

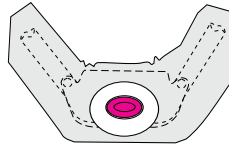
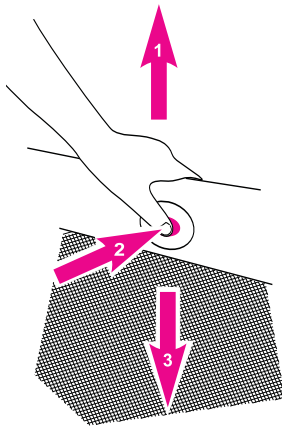

**Center of floor must be up.**

1. Lift up slightly on the top rail.
2. Push in on the button located on the side of the top rail to release the two tubes.
3. Push down.

- If top rails do not unlatch, **DO NOT FORCE**. Lift the center of the floor higher.
- **Both** tubes must be released for the top rail to fold.

**El centro del fondo debe estar arriba.**

1. Levante suavemente el lateral.
2. Empuje el botón en el lado de la baranda superior para soltar los dos tubos.
3. Empuje hacia abajo.

- Si los laterales no se pliegan, **NO LA FUERCE**. Levante el centro de el piso hacia arriba.
- **Ambos** tubos deben ser soltados para que el lateral pueda plegarse.

11

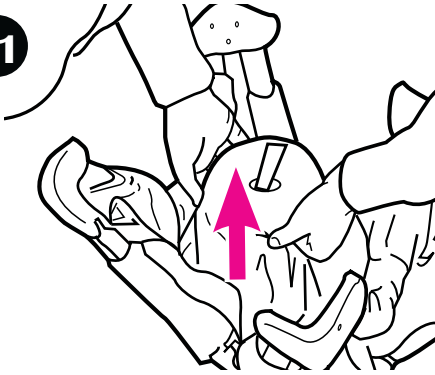

12

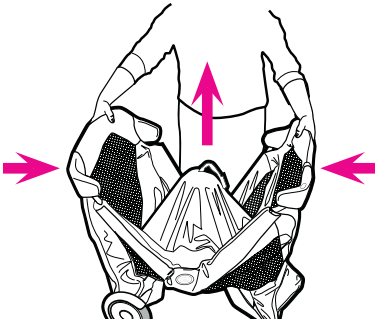

**Do not force.** If unit will not fold, look for a partially latched top rail. Squeeze the latch button to release the rail.

**No la fuerce.** Si el corralito no se pliega totalmente, fíjese si los laterales están parcialmente doblados. Apriete el botón y pliegue el lateral.

13

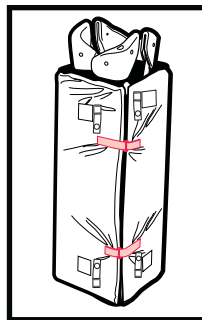
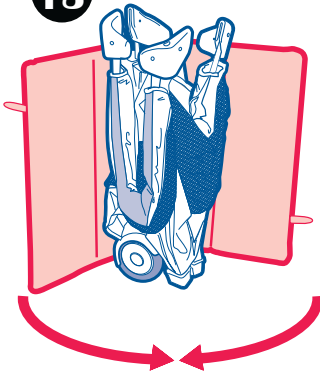

## To Cover • Para cubrir

14



15



Cover unit with handle out.  
Zip together.

Cubra la unidad con la  
manija hacia fuera. Cerrar  
con el cierre.

## Accessories (On certain models) • Accesorios (En ciertos modelos)

### Bassinet • Moisés

#### **⚠ WARNING**

- **SUFFOCATION HAZARD:** Infants can suffocate
  - In gaps between an extra pad and side of bassinet
  - On soft bedding.NEVER add a mattress, pillow, comforter or padding. Use ONLY mattress/pad provided by Graco.
- **FALL HAZARD:** To help prevent falls, do not use this product when the infant begins to push up on hands and knees or weighs over 15 lbs (6.8 kg), whichever comes first.
- Use bassinet with only one child at a time.
- Never place a child under the bassinet.
- The bassinet must be fully assembled and installed, including four metal tubes, clips and mattress/pad, before using. Do not modify bassinet or add any attachments that are not listed in the owner's manual.
- DO NOT store the bassinet in the playard while in use.
- To help prevent heat build-up inside the playard and to avoid overheating your child, when using the bassinet DO NOT use an outdoor canopy.
- To reduce the risk of SIDS, pediatricians recommend healthy infants be placed on their backs to sleep, unless otherwise advised by your physician.
- If a sheet is used with the pad use only the one provided by Graco or one specifically designed to fit the dimensions of the bassinet.

# ⚠️ ADVERTENCIA

- PELIGRO DE ASFIXIA: Los bebés pueden asfixiarse
  - En los espacios entre un colchón adicional y el lado del producto
  - En ropa de cama blanda.NUNCA agregue un colchón, almohada, edredón o almohadillas. Use SOLAMENTE el colchón proporcionado por Graco.
- PELIGRO DE CAÍDAS: Pare ayudar a prevenir caídas, no use este producto cuando el niño comienza a levantarse en sus manos y rodillas o pese más de 15 libras (6,8 kg), el que ocurra primero.
- Use el moisés con un niño solamente.
- Nunca coloque a un niño debajo del moisés.
- El moisés debe estar completamente montado e instalado, incluidos los cuatro tubos metálicos, los ganchos y la almohadilla del colchón, antes de usarlo. No modifique el moisés ni añada ningún accesorio que no se indique en el manual del propietario.
- NO almacene el moisés en el corralito mientras el mismo se esté usando.
- Para ayudar a evitar la acumulación de calor dentro del corralito y para evitar el recalentamiento de su niño, al usar el moisés, NO USE una capota exterior.
- Para reducir el riesgo del SIDS, los pediatras recomiendan que los bebés con buena salud sean puestos a dormir sobre la espalda, a menos que su médico le indique lo contrario.
- Si usa una sábana con la almohadilla, use solamente la provista por Graco o una específicamente diseñada según la dimensión de la cuna.

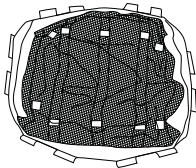

Remove and IMMEDIATELY discard the zip tie that holds the electronic module in place during shipping. Saque y deseche INMEDIATAMENTE el cordón que mantiene al módulo electrónico en su lugar durante el transporte.

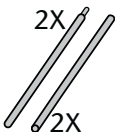
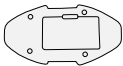



16



You will need to remove the mattress/pad from the bottom of the playard to use inside your bassinet.

Necesitará sacar el colchón / almohadilla del fondo del corralito para usarlo adentro del moisés.

17

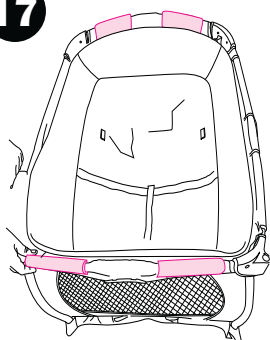

Attach 4 hooks on the bassinet to the ends of the playard as shown.

Conecte 4 ganchos en la cuna a los extremos del corralito como se indica.

18

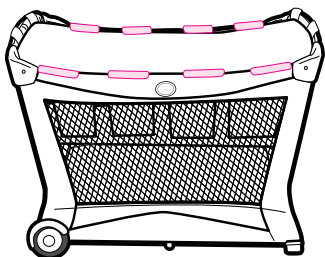

Fasten 8 clips onto top rail of playard as shown

Sujete las 8 trabas a la baranda superior del corralito como se indica.

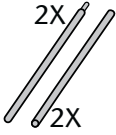

19

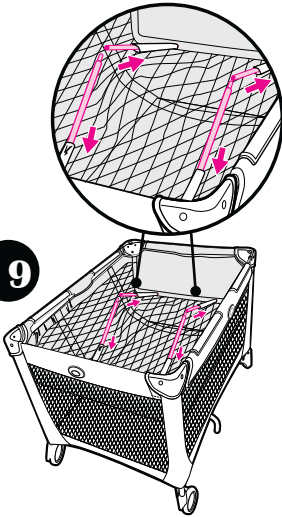

Insert 4 tubes into the fabric as shown.

Coloque los 4 tubos en la tela como se indica.

20



Insert tapered end of bar into end of other bar with hole in it. Repeat with other set of bars.

**CHECK:** Tubes **MUST** be installed before placing mattress/pad in bassinet.

Inserte el extremo cónico de la barra en el extremo de la otra barra que tiene un agujero. Repita el procedimiento con el otro juego de barras

**VERIFIQUE:** Los tubos **DEBEN** instalarse antes de colocar la almohadilla del colchón en el moisés.

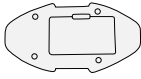

Open the battery compartment lid by inserting a screwdriver into the slot. Insert one D (LR20) cell battery (not included).

Replace lid.

Abra la tapa del compartimiento de las pilas insertando un destornillador en la ranura. Coloque una pila D (LR20) (no se incluye).

Vuelva a poner la tapa.

**21**

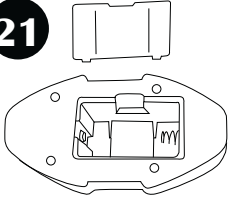

**22**

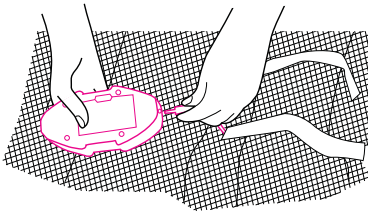

Cord in bottom of bassinet.

El cable está en el fondo del moisés.

**23**

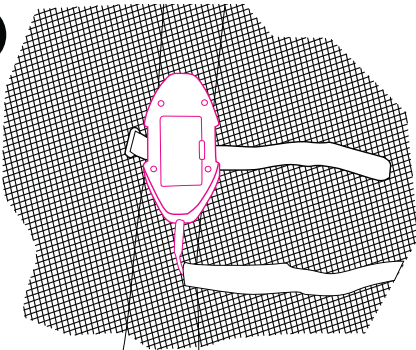

24

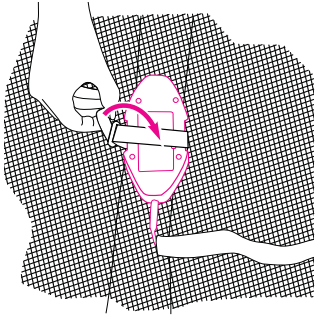

Vibrator must be fastened tight and centered on the webbing strap to work properly.

El vibrador debe estar bien sujeto y centrado en la correa de red para que funcione correctamente.

25

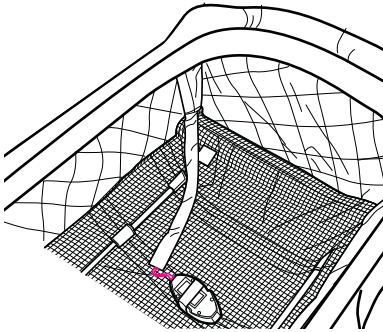

26

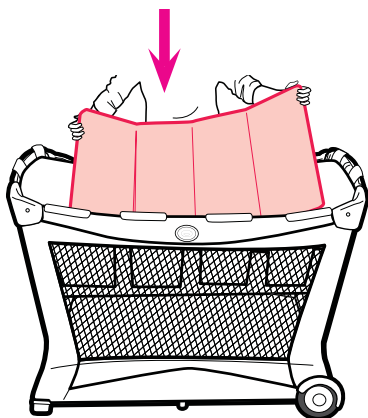

Always use mattress/pad soft side up.

Use siempre el lado más suave del colchón hacia arriba.

## For Safe Battery Use

- Para el uso seguro de las pilas

### **Keep the batteries out of children's reach.**

**Any battery may leak** battery acid if mixed with a different battery type, if inserted incorrectly (put in backwards) or if all batteries are not replaced or recharged at the same time. Do not mix old and new batteries. Do not mix alkaline, standard (carbon-zinc) or rechargeable (nickel-cadmium) batteries.

**Any battery may leak** battery acid or explode if disposed of in fire or an attempt is made to charge a battery not intended to be recharged. Never recharge a cell of one type in a recharger made for a cell of another type.

**Discard leaky batteries immediately.** Leaky batteries can cause skin burns or other personal injury. When discarding batteries, be sure to dispose of them in the proper manner, according to your state and local regulations.

**Always remove batteries if** the product is not going to be used for a month or more. Batteries left in the unit may leak and cause damage.

**Recommended type batteries**—alkaline disposables. NEVER mix battery types. Change batteries when product ceases to operate satisfactorily.

### **TROUBLESHOOTING: If your device is not functioning properly, check for the following problems:**

1. No batteries in electronics module.
2. Batteries dead.
3. Batteries in backwards—check “+” and “-”.
4. Corrosion on battery terminals. Rotate batteries in place against terminals, or clean with sandpaper or steel wool if corrosion is severe.
5. Batteries too weak.

If you still have problems, call our toll-free number, USA 1-800-345-4109 (Canada 1-800-667-8184).

This device complies with part 15 of the FCC Rules. Operation is subject to the following two conditions: (1) This device may not cause harmful interference, and (2) this device must accept any interference received, including interference that may cause undesired operation.

## **Mantenga las pilas fuera del alcance de los niños.**

**Cualquier pila puede sufrir una fuga** de electrolito si se combina con otro tipo de pila, si se coloca incorrectamente (al revés) o si todas las pilas no se remplazan o recargan al mismo tiempo. No mezcle pilas viejas con nuevas. No mezcle pilas alcalinas, estándar (carbono-cinc) o recargables (níquel-cadmio).

**Cualquier pila puede sufrir una fuga** de electrolito o explotar si se echa en un fuego o si se intenta cargar una pila que no sea recargable. Nunca recargue una pila en una clase de cargador diseñado para otro tipo de pila.

**Deseche inmediatamente pilas con fugas.** Pilas con fugas pueden causar quemaduras en la piel u otras lesiones personales. Al desechar pilas, asegúrese de deshacerse de ellas de manera apropiada, de acuerdo con las regulaciones locales y estatales.

**Quite siempre las pilas si** el producto no se va a utilizar durante un mes o más. Las pilas que se dejen en la unidad pueden causar una fuga o daño.

**Tipo de pilas recomendado:** alcalinas desechables. NUNCA mezcle diferentes tipos de pilas. Cambie las pilas cuando el producto deje de operar de manera correcta.

## **PROBLEMAS Y SOLUCIONES: Si el dispositivo no funciona correctamente, investigue estos posibles problemas:**

1. El módulo electrónico no tiene pilas.
2. La pila está agotada.
3. La pila está instalada al revés (examine los terminales "+" y "-").
4. Vea si hay corrosión en los terminales de la pila. Haga girar la pila colocada sobre los terminales, o, si hay mucha corrosión, limpie los terminales con papel de lija o viruta de acero.
5. La pila no tiene carga suficiente.

Si sigue teniendo problemas, llame a nuestro teléfono gratuito: en los Estados Unidos, 1-800-345-4109 (Canada 1-800-667-8184).

Este dispositivo cumple con la sección 15 de las Reglas de la FCC. Su operación queda sujeta a las dos condiciones siguientes: (1) Este dispositivo no podrá causar interferencia dañina, y (2) este dispositivo debe aceptar cualquier interferencia recibida, incluida la interferencia que puede causar una operación no deseada.

## Using Electronics Module

### • Cómo usar el módulo electrónico

The vibration unit may ONLY be used with the bassinet.

#### **⚠WARNING**

You must remove the module from the unit when your child can pull up to a standing position.

La unidad de vibración SOLAMENTE puede usarse con el moisés.

**⚠ADVERTENCIA** Debe quitar el módulo electrónico cuando su niño pueda ponerse de pie.

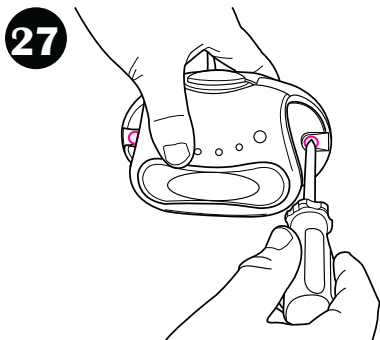

Remove 2 screws from back of electronics module.

Saque los 2 tornillos de la parte de atrás del módulo electrónico.



28

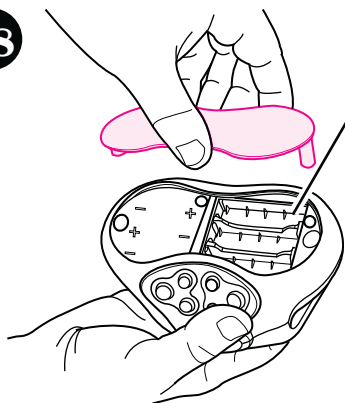

Remove battery door and insert 3 AA (LR06) batteries (not included). Replace door and screws.

Saque la puerta para las pilas e inserte 3 pilas tamaño AA (LR06) (no se incluyen). Vuelva a poner la puerta y los tornillos.

29

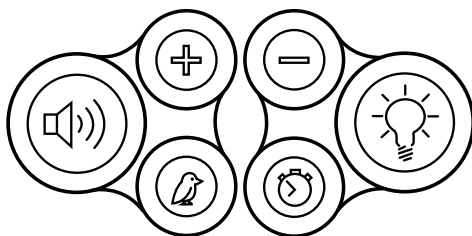

**TO TURN OFF ANY FUNCTION**— Press and hold the button for 2 seconds.

**PARA APAGAR CUALQUIER FUNCIÓN**— Oprima y mantenga apretado el botón durante 2 segundos.



**LIGHTS**— Press once to turn top light **(A)** on, press twice to turn both lights on, press three times to turn bottom light **(B)** on, and four times to turn lights off.

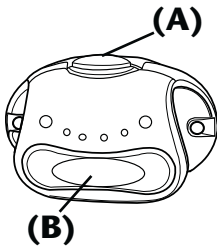

**LUCES**— Oprima una vez para encender la luz de arriba **(A)**, dos veces para encender ambas luces, tres veces para encender la luz de abajo **(B)**, y cuatro veces para apagarlas.



**MUSIC**— Each press will start the next music function in sequence, after the 5th song is selected, the next press will turn music off.

**MÚSICA**— Cada vez que oprime el botón activará la próxima secuencia de la función música, después de seleccionar el quinto canción, la próxima vez que oprima el botón seleccionará la primera canción de la secuencia.

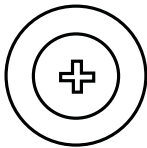

**VOLUME**— Press the plus (+) to raise the volume and the minus (-) to lower the volume.

**VOLUMEN**— Oprima el signo más (+) para aumentar el volumen y el signo menos (-) para bajarlo.

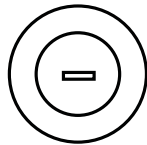

**NATURE SOUNDS**— Each press will change to the next nature sound. After the 5th sound is selected, the next press will turn sound off.

**SONIDOS DE LA NATURALEZA**— Cada vez que oprime el botón pasará al sonido siguiente de la naturaleza. Después de seleccionar el quinto sonido, la próxima vez que oprima el botón activará el primer sonido.

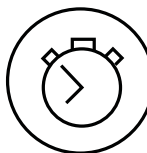

**TIMER**— Press once to set timer to 5 minutes, Press twice for 10 minutes, Press 3 times for 15 minutes.

**RELOJ**— Oprima el botón una vez para fijar el reloj en 5 minutos, dos veces para fijarlo en 10 minutos y tres veces para fijarlo en 15 minutos.

## Changing Table • Mudador

### **⚠ WARNING**

FALL HAZARD- To prevent death or serious injury,

- Always stay within arm's reach of your child when using the changing table. Never leave child unattended.
- The changing table is designed for use only with this Graco playard. Do not use on the floor, bed, counter or other surfaces. Before each use make sure the changing table is properly secured to the playard by pushing down firmly in the middle of the changing table.
- Do not use changing table as a sleeping or play area.
- Weight limit for the changing table is 25 lbs (11.3 kg). Do not use the changing table as extra storage. Always remove the changing table when your child is in the playard.
- Do not use changing table if it is damaged or broken.
- Strangulation Hazard: Child can lift changing table and get neck trapped between changing table and playard frame. Always remove the changing table when your child is in the playard.

### **⚠ ADVERTENCIA**

PELIGRO DE CAÍDA - Para prevenir una lesión seria o la muerte,

- Siempre permanezca cerca del alcance de su bebé cuando esté usando el mudador. Jamas deje a su hijo solo.
- El mudador ha sido diseñado para usarlo con solamente esta el corralito Graco. No usarlo en el piso, la cama, el tablero o otro superficie. Antes de cada uso, asegúrese que el mudador esté bien firme sobre el corralito, empujando hacia abajo desde el centro del mudador.
- No use el mudador como colchón para jugar o para hacer dormir a su bebé.
- El peso máximo para el mudador es de 25 libras (11,3 kg). No use el mudador como un espacio más para almacenar cosas. Siempre retire el mudador cuando su bebé permanezca en el corralito.
- No use la mesa para cambiar al bebé si está dañada o rota.
- Peligro de estrangulamiento: El niño puede levantar la mesa para cambiar al bebé y el cuello puede quedar apretado entre la mesa y el armazón del corralito. Siempre retire el mudador cuando su bebé permanezca en el corralito.

30



With wipeable side down, unfold changer to reveal side mounts.

Con el lado de cambiador que se puede limpiar hacia abajo, despliegue el cambiador para ver los montantes laterales.

31

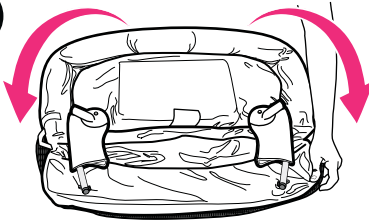

32

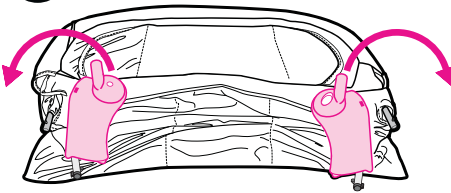

Pull plastic mounts out to sides to begin assembly.

Tire los montantes de plástico hacia afuera en los costados para comenzar a armarlo.

33

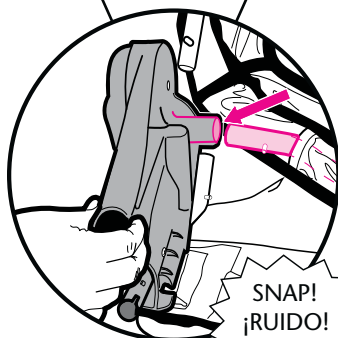
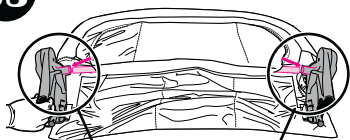

Insert the center tube into the plastic mounts as shown. **Make sure** metal buttons are snapped in place.

Coloque el tubo centro en los montantes de plásticos como se indica. **Asegúrese que** los botones de metal estén trabados en su lugar.

34

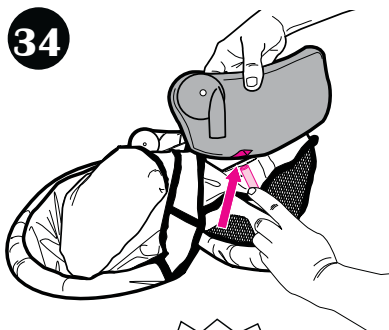

Insert the other tube into the plastic mounts as shown. **Make sure** metal buttons are snapped in place.

Coloque el tubo otro en los montantes de plásticos como se indica. **Asegúrese que** los botones de metal estén trabados en su lugar.

35

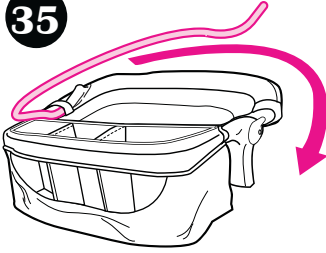

Turn changer over.

Insert the tube into fabric as shown. Make sure the metal **buttons** are facing **down**.

Vuelque el cambiador.

Coloque el tubo en la tela como se indica. Asegúrese que los **botones** de metal miren **hacia abajo**.

36

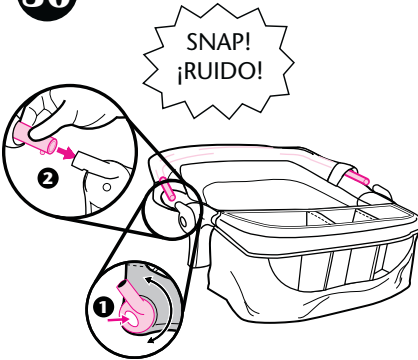

Press button **(1)** on side of plastic mount to align mount with tube **(2)**.

Oprima el botón **(1)** en el costado del montante de plástico para alinear el montante con el tubo **(2)**.

37

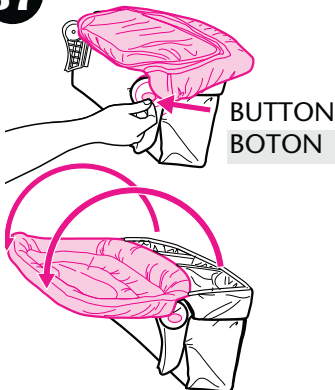

To open/close changing table, press button.

Para abrir o cerrar la mesa para cambiar al bebé, oprima el botón.

38

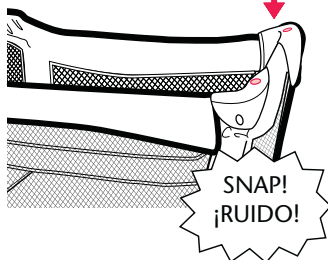
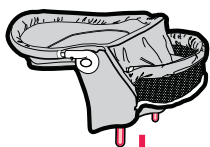

To attach, insert changing table tubes into playard corners.

**Make sure** tubes are snapped in place.

Para juntar, pase los tubos de la mesa para cambiar en las esquinas del corralito.

**Asegúrese que** los tubos estén trabados en su lugar.

39

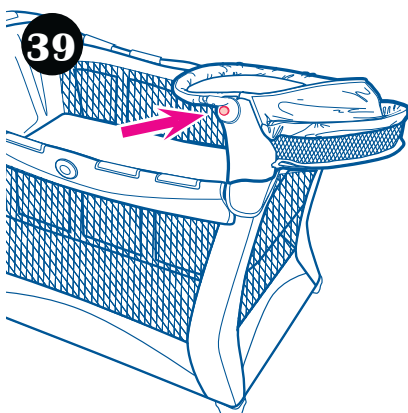

Push button and rotate changing table out of the way when not in use.

Oprima el botón y gire la mesa para cambiar al bebé para que esté fuera del paso cuando no la usa.

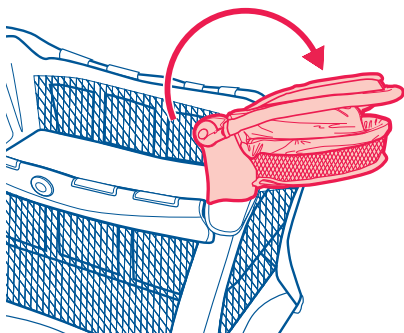



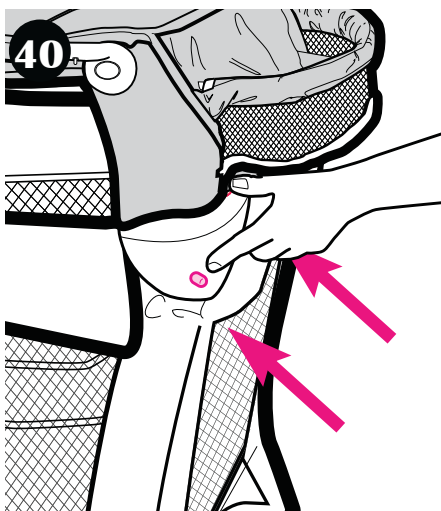

To remove, push in button while pulling up on corner of changing table. Repeat for other side.

Para sacarla, oprima el botón mientras tira hacia arriba de la esquina de la mesa para cambiar al bebé. Repita el proceso en el otro costado.

41

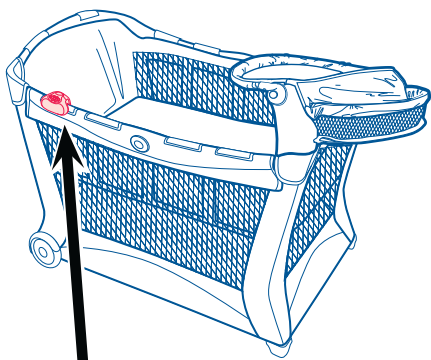

Electronic module must be on opposite end from changing table.

El módulo electrónico debe estar en el lado opuesto de la mesa para cambiar al bebé.

## Assembling Play Gym

- Armado del gimnasio para jugar

### ⚠ WARNING

- Never leave child unattended. Always keep child in view.
  - NEVER allow child to sleep under play gym.
- When attached to the playard top rails:
- **Possible entanglement or strangulation injury:**
    - Remove toy when baby begins to push up on hands and knees.
    - Recommended use from birth to 5 months.
    - Keep out of baby's reach. This toy is not intended to be mouthed by the child and should be positioned clearly out of reach of the child's face and mouth.
  - Always securely attach hooks provided to the playard according to instructions. Check frequently.
  - DO NOT add additional strings or straps to play gym or playard.
  - NEVER use play gym on the inside of the playard.
  - NEVER use changing table when toy gym is attached to playard

### ⚠ ADVERTENCIA

- Nunca deje al niño sin atender. Mantenga siempre al niño a la vista.
- NUNCA deje que el niño duerma debajo del gimnasio para jugar. Cuando está instalado en las barandas de arriba del corralito:
- **Posible lesión debido a enredo o estrangulamiento:**
  - Saque al gimnasio cuando el bebé comience a pararse apoyándose en las manos y las rodillas.
  - Uso recomendado desde el nacimiento hasta los 5 meses.
  - Mantener lejos del alcance del bebé. El niño no debe ponerse este juguete en la boca. El juguete deberá estar colocado bien lejos de la boca y la cara del niño.
- Asegure siempre los ganchos provistos el corralito según las instrucciones. INSPECCIONELO con frecuencia.
- NO agregue cordones o correas adicionales al gimnasio para jugar o el corralito.
- NUNCA use el gimnasio para jugar en el interior del corralito.
- NUNCA use la mesa para cambiar al bebé cuando el gimnasio de juguetes está conectado al corralito.

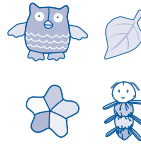
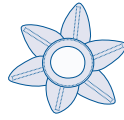
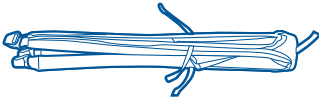

Label faces up.

Etiqueta se orienta hacia arriba.

42

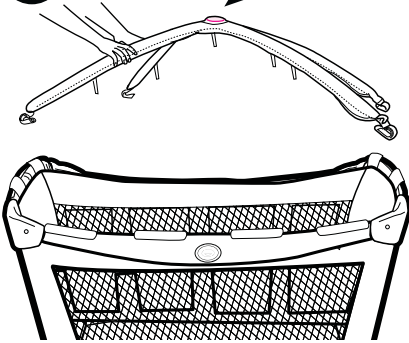

Open arms and clip onto playard as shown.

Abra los brazos y póngalos sobre el corralito como se indica.

43

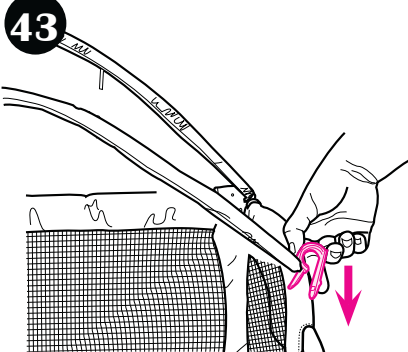

Snap plastic hooks on each end of the play gym onto the high arched sides of the playard.

DO NOT attach hooks to plastic corners.

Trabe los ganchos de plástico en cada extremo del gimnasio de juegos sobre los costados altos arqueados del corralito.

NO conecte los ganchos a las esquinas de plástico.

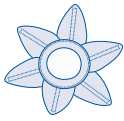

**44**

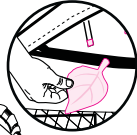
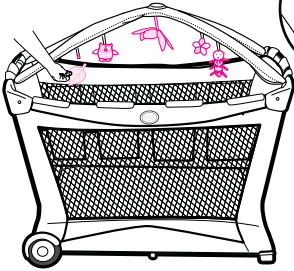

Fasten toys as shown.

Sujete los juguetes como se indica.

**45**

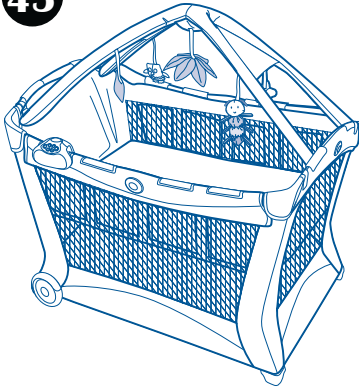

## Using Play Gym on the Floor

### • Uso del gimnasio para jugar en el piso

46

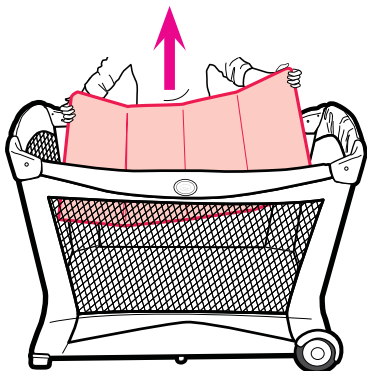

Remove play gym (if installed), bassinet (if installed) and mattress pad.

Saque el gimnasio de juegos (si está instalado), el moisés (si está instalado) y la almohadilla del colchón.

47

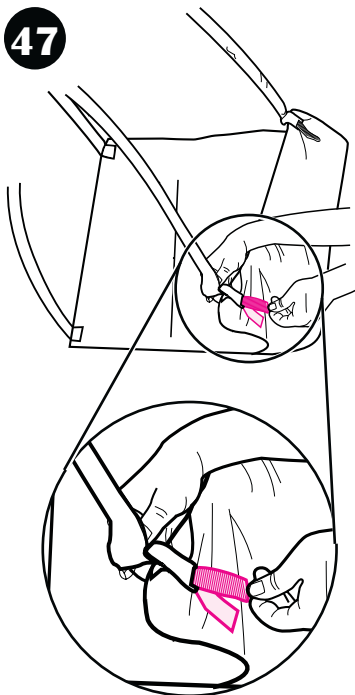

Hook the clips onto the mattress pad and insert the 4 straps on bottom of mattress/pad into slots on play gym hooks. **CHECK** to make sure 4 straps are secure.

Enganche las presillas sobre la almohadilla del colchón e inserte las 4 correas en el fondo de la almohadilla/colchón en las ranuras de los ganchos del gimnasio de juegos. **VERIFIQUE** para asegurarse de que las 4 correas estén aseguradas.

48

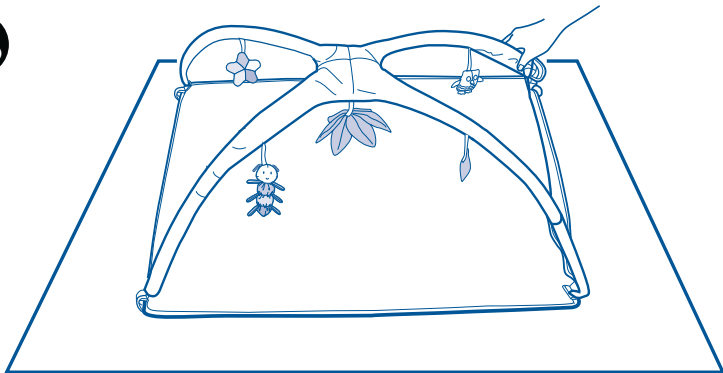

49

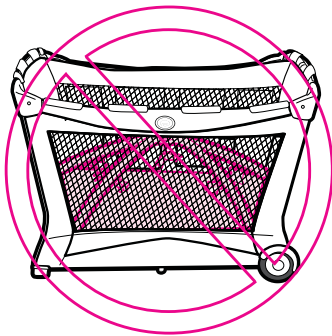

Play gym not intended to be used inside of the playard.

El gimnasio para jugar no debe ser usado en el interior del corralito.

## To Fold Play Gym

- Para plegar el gimnasio para jugar

50

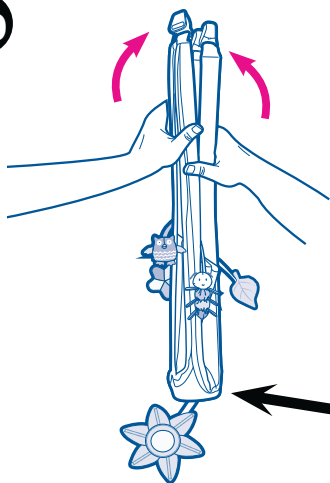

To fold play gym:  
Fold arms together as shown.

Para plegar el gimnasio para jugar:  
Doble los brazos juntos como se indica.

Label on inside when folded.

La etiqueta está en el interior cuando está plegado.

## Care and Maintenance

**FROM TIME TO TIME CHECK YOUR PLAYARD** for worn parts, torn material or stitching. Replace or repair the parts as needed. Use only Graco® replacement parts.

**IF PLAYARD IS USED AT THE BEACH**, you **MUST** clean sand off your playard, including the feet, before packing it into cover. Sand in top rail lock may damage it.

**TO CLEAN PLAYARD**, use only household soap or detergent and warm water.

**TO WASH CARRY BAG**, machine wash in cold water on delicate cycle and drip-dry. **NO BLEACH.**

**TO WASH BASSINET:** Remove electronics module and vibration unit. **NEVER** remove cord from bassinet. Hand wash with warm water and household soap. Drip dry.

**TO CLEAN TOY GYM**, wipe clean with damp cloth.

## Cuidado y mantenimiento

**DE VEZ EN CUANDO REVISE SU EL CORRALITO** por si existieran partes gastadas, material roto o descosido. Reemplace o repare las partes que lo necesiten. Use sólo repuestos Graco®.

**SI SU EL CORRALITO ES USADA EN LA PLAYA**, debe limpiarla y sacarle muy bien la arena, incluyendo las patas, antes de meterla en el bolso cobertor. La arena en el seguro para plegar los costados puede dañarlo.

**PARA LIMPIAR EL CORRALITO**, use sólo un jabón de uso doméstico o detergente suave y agua tibia.

**PARA LAVAR EL BOLSO PARA TRANSPORTAR**, puede ponerla en la lavadora con agua fría, en ciclo ropa delicada y colgar para secar. **NO USE CLORO**

**PARA LAVAR EL MOISÉS:** Saque el módulo electrónico y la unidad de vibración. **NUNCA** saque el cordón del moisés. Lávelo a mano con agua tibia y jabón doméstico. Déjelos secar al aire.

**PARA LIMPIAR GIMNASIO DE JUGUETES**, use un trapo húmedo.



## Notes • Notas

## Notes • Notas

## Notes • Notas

**Replacement Parts • Warranty Information (USA)**  
**Piezas de repuesto • Servicio de la garantía (EE.UU.)**

**To purchase parts or accessories or for warranty information in the United States,** please contact us at the following:

**Para comprar repuestos o accesorios o para el servicio de la garantía en los Estados Unidos,** por favor comuníquese con nosotros en:

**[www.gracobaby.com](http://www.gracobaby.com)**

**or/o**

**1-800-345-4109**

**Product Registration (USA)**  
**Registro del producto (EE.UU.)**

To register your Graco product from within the U.S.A. visit us online at [www.gracobaby.com/productregistration](http://www.gracobaby.com/productregistration) or return registration card provided with your product. We currently do not accept product registrations from those living outside the United States of America.

Para registrar su producto Graco desde dentro de los EE.UU., visítenos en línea en [www.gracobaby.com/productregistration](http://www.gracobaby.com/productregistration) o envíe la tarjeta de registro provista con su producto. Actualmente no aceptamos registros de los productos de quienes viven fuera de los Estados Unidos de América.