

Panasonic®

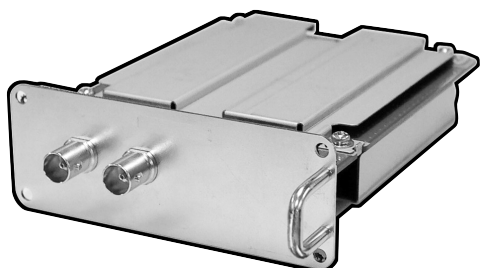

Model No. **TY-FB10HD**

HD-SDI 端子ボード (音声対応) 取扱説明書 保証書別添付

- この取扱説明書と保証書をよくお読みのうえ、正しくお使いください。そのあと保存し、必要なときにお読みください。
- 保証書は「お買い上げ日・販売店名」などの記入を必ず確かめ、販売店からお受け取りください。
- 製造番号は安全確保上重要なものです。お買い上げの際は、製品本体と保証書の製造番号をお確かめください。

日本語

HD-SDI Terminal Board with Audio Operating Instructions

Before connecting, operating or adjusting this product, please read these instructions completely. Please keep this manual for future reference.

English

HD-SDI Terminal Board mit Audio Bedienungsanleitung

Vor dem Anschluß, Betrieb oder der Einstellung dieses Gerätes lesen Sie bitte diese Bedienungsanleitung vollständig durch. Bitte heben Sie diese Bedienungsanleitung als zukünftige Referenz sorgfältig auf.

Deutsch

Piastra terminale HD-SDI con audio Istruzioni per l'uso

Prima di collegare, utilizzare o regolare questo apparecchio, leggere attentamente le presenti istruzioni. Conservare poi il manuale per ogni eventuale futura consultazione.

Italiano

Plaque à bornes HD-SDI avec son Mode d'emploi

Avant d'effectuer quelque raccordement que ce soit ou de régler l'appareil, veuillez lire attentivement ce mode d'emploi. Conservez ce mode d'emploi pour référence.

Français

Tarjeta de terminales HD-SDI con audio Manual de instrucciones

Antes de conectar, utilizar o ajustar este producto, lea completamente este manual de instrucciones. Guarde este manual para consultarlo en el futuro en caso de ser necesario.

Español

具音訊之 HD-SDI 端子板 使用說明書

組裝、操作或調整本產品前，請先詳細閱讀這些說明。請妥善保存此手冊，以便日後參考。

中文

Блок разъемов HD-SDI с аудио Инструкция по эксплуатации

Перед подсоединением, эксплуатацией или настройкой данного изделия полностью прочитайте настоящие инструкции. Сохраните данное руководство для последующего использования.

Русский

Панель виводів HD-SDI зі звуком Інструкція з експлуатації

Ознайомтесь уважно з даною інструкцією перед підключенням, використанням або настройкою даного виробу. Зберігайте інструкцію з експлуатації для довідки у майбутньому.

Українська

安全上のご注意 必ずお守りください

人への危害、財産の損害を防止するため、必ずお守りいただくことを説明しています。

- 誤った使い方をしたときに生じる危害や損害の程度を説明しています。

 **警告** 「死亡や重傷を負うおそれがある内容」です。

- お守りいただく内容を次の図記号で説明しています。(次は図記号の例です)

 してはいけない内容です。

 実行しなければならない内容です。

警告

- 本製品の取り付け、取り外し、移動の際は必ずディスプレイ本体の電源を切りコンセントから電源プラグを抜いてください

 電源プラグをコンセントに接続したままおこなうと、感電・故障の原因になります。

電源プラグを抜く

- 煙が出たり、変な臭いや音がしたら、すぐにコンセントから電源プラグを抜いてください

 そのまま使用すると火災・感電の原因となります。

電源プラグを抜く

- 本製品を分解したり、改造しないでください

 火災・感電・動作不良の原因になります。

分解禁止

- 本製品の取り付け、取り外しは当社指定のサービス窓口にご依頼ください。



- 本製品のコネクター部分には直接、手を触れないでください。
静電気が流れ、部品が破壊される場合があります。
また静電気は衣服や人体からも発生するため、スチールキャビネットなどの金属製のものに触れて、静電気を逃がした後でおこなってください。
- 接続ケーブルなどの部品は、必ず付属品または指定品をご使用ください。
故障や動作不良の原因になります。

付属品の確認

- 端子表示シート (1 枚)



(バックカバーへの貼り付け用)

- 端子ボード交換方法説明書



- ねじ× 4

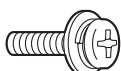

接続

本端子ボードの装着できるディスプレイ本体のロット番号

| | |
|-----------|-------------------------------|
| 2 スロットモデル | Slot1, Slot2 |
| 3 スロットモデル | Slot1, Slot2 (Slot3 は装着できません) |

※本端子ボードは、PF10 シリーズ以降に対応します。
(PS10/PH10 シリーズは対応していません。)

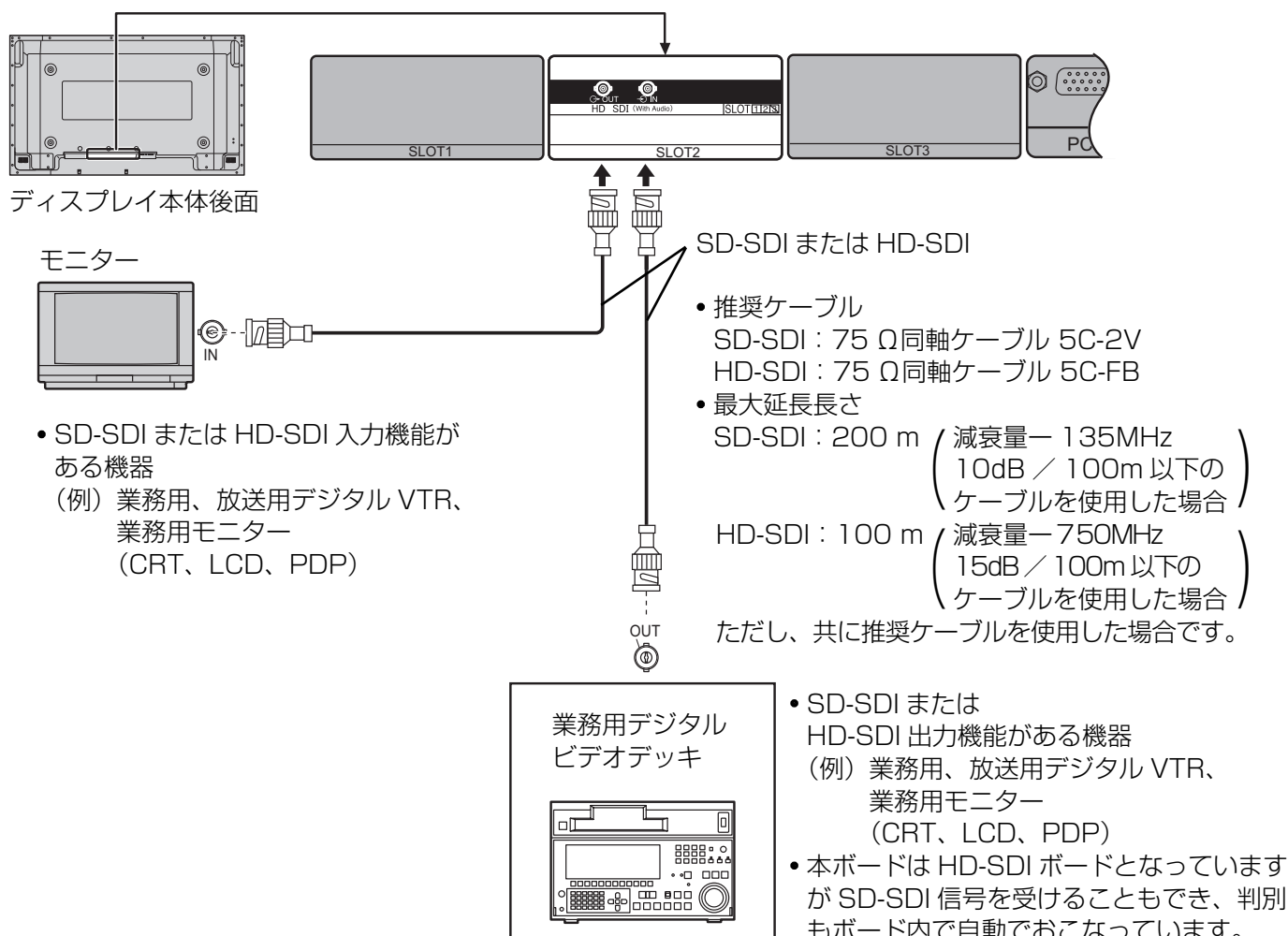

〈本機で対応する映像信号〉

| 信号フォーマット | fV (Hz) | スキャンフォーマット | fH (kHz) | ドットクロック (MHz) | アクティブピクセル数 | 総ピクセル数 | アクティブライン数 | 総ライン数 |
|---------------------------------|---------|------------------|----------|---------------|------------|--------|-----------|-------|
| 1 1125 (1080) / 60i : 59.94i | 60 | 2:1 Interlace | 33.75 | 74.25 | 1920 | 2200 | 1080 | 1125 |
| 2 1125 (1080) / 50i | 50 | 2:1 Interlace | 28.125 | 74.25 | 1920 | 2640 | 1080 | 1125 |
| 3 750 (720) / 60p : 59.94p | 60 | Progressive | 45 | 74.25 | 1280 | 1650 | 720 | 750 |
| 4 750 (720) / 50p | 50 | Progressive | 37.5 | 74.25 | 1280 | 1980 | 720 | 750 |
| 5 1125 (1080) / 24sF : 23.985sF | 48 | Progressive (sF) | 27 | 74.25 | 1920 | 2750 | 1080 | 1125 |
| 6 1125 (1080) / 30p | 30 | Progressive | 33.75 | 74.25 | 1920 | 2200 | 1080 | 1125 |
| 7 1125 (1080) / 25p | 25 | Progressive | 28.125 | 74.25 | 1920 | 2640 | 1080 | 1125 |
| 8 1125 (1080) / 24p | 24 | Progressive | 27 | 74.25 | 1920 | 2750 | 1080 | 1125 |
| 9 525 (480) / 59.94i | 59.94 | 2:1 Interlace | 15.734 | 27 | 1440 | 1716 | 486 | 525 |
| 10 625 (575) / 50i | 50 | 2:1 Interlace | 15.625 | 27 | 1440 | 1728 | 576 | 625 |

お知らせ

・上記の機器類・ケーブルなどは別売り品です。

〈本機で対応する音声信号〉

| 信号フォーマット | サンプリング周波数 (kHz) | ビット数 | 音声 CH (ch) | 映像同期／非同期 |
|--|-----------------|-------------|------------|----------|
| 1125(1080)/60i:59.94i:50i 1125(1080)/30p:25p:24p:24sF:23.985sF 750(720)/60p:59.94p:50p | 48 | 20bit/24bit | 16 | 同期／非同期 |
| 525(480)/59.94i 625(575)/50i | 48 | 20bit/24bit | 16 | 同期 |

本端子ボードを対応ディスプレイに装着することにより、ディスプレイにて本端子ボードの音声設定をおこなうことができます。(表示方法・設定方法等は、ディスプレイ本体取扱説明書を参照願います。)

〈ディスプレイ SOUND メニュー内〉



左チャンネル： ディスプレイ 左チャンネルに出力する SDI 音声チャンネル選択。
チャンネル1～チャンネル16
(初期値：チャンネル1)

右チャンネル： ディスプレイ 右チャンネルに出力する SDI 音声チャンネル選択。
チャンネル1～チャンネル16
(初期値：チャンネル2)

サウンド出力： SDI 音声出力オン／オフ (初期値：オン)

レベルメーター： SDI 音声レベルメーター表示
オフ／1-8ch／9-16ch
(初期値：オフ)

〈レベルメーター表示〉

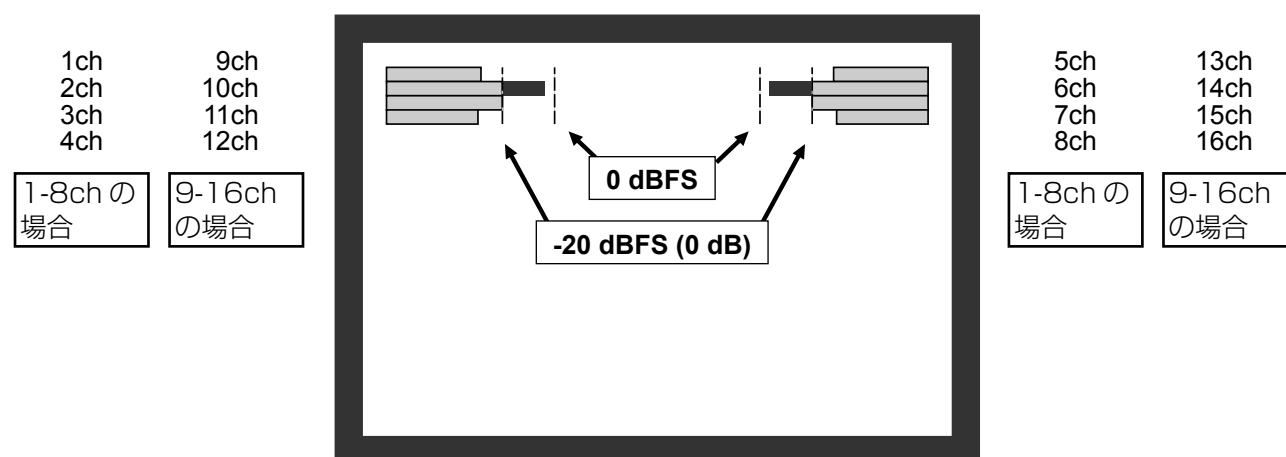

レベルメーター選択 1-8ch と 9-16ch に対する画面表示は、上図のようになります。

お知らせ

- ・〈本機で対応する音声信号〉で記した信号以外が入力された場合は、音声出力は停止します。
- ・SDI 信号内に多重されていないチャンネルを選択した場合は、音声出力は停止します。

保証とアフターサービス (よくお読みください)

修理・お取り扱い・お手入れなどのご相談は……
まず、お買い上げの販売店へお申し付けください。

保証書 (別添付)

お買い上げ日・販売店名などの記入を必ず確かめ、お買い上げの販売店からお受け取りください。よくお読みのあと、保存してください。

保証期間

お買い上げ日から本機は 1 年間。

修理を依頼される時

組み合わせをされた機器の「取扱説明書」もよくお読みのうえ、直らないときは電源プラグを抜いて、お買い上げの販売店へご連絡ください。

- **保証期間中は**
保証書の規定に従って出張修理をさせていただきます。
- **保証期間を過ぎているときは**
修理すれば使用できる製品については、ご要望により修理させていただきます。下記修理料金の仕組みをご参照のうえ、ご相談ください。
- **修理料金の仕組み**
修理料金は、技術料・部品代・出張料などで構成されています。
技術料は、診断・故障個所の修理および部品交換・調整・修理完了時の点検などの作業にかかる費用です。
部品代は、修理に使用した部品および補助材料代です。
出張料は、お客様のご依頼により製品のある場所へ技術者を派遣する場合の費用です。

補修用性能部品の保有期間

当社は、この HD-SDI 端子ボード (音声対応) の補修用性能部品を、製造打ち切り後 8 年保有しています。
注) 補修用性能部品とは、その製品の機能を維持するために必要な部品です。

ご相談窓口における個人情報のお取り扱い

パナソニック株式会社およびその関係会社は、お客様の個人情報やご相談内容を、ご相談への対応や修理、その確認などのために利用し、その記録を残すことがあります。また、折り返し電話させていただくときのため、ナンバー・ディスプレイを採用しています。なお、個人情報を適切に管理し、修理業務等を委託する場合や正当な理由がある場合を除き、第三者に提供しません。お問い合わせは、ご相談された窓口にご連絡ください。

修理を依頼される時ご連絡いただきたい内容

| | |
|------------------|------------------|
| ご氏名 | |
| ご住所 | 付近の見取図、目印など。 |
| 電話番号 | 呼び出しでもけっこうです。 |
| 製品名・品番 お買い上げ日 | お手もとの保証書をご覧ください。 |
| 故障または異常の内容 | 詳しくお願いします。 |
| 訪問ご希望 | |

パナソニック株式会社
AVC ネットワークス社 映像・ディスプレイデバイス事業グループ

〒571-8504 大阪府門真市松生町 1 番 15 号 ☎ (06) 6905 - 5574

© Panasonic Corporation 2007

Safety Precautions (be sure to observe)

WARNING

- **Never attempt to disassemble or modify this product.**
To avoid fire, shock, or failure.
- **If you sense smoke, an odd odor, or unusual noises while in operation, immediately unplug the display.**
Switch off the display and unplug the power cord plug from the supply outlet.
To avoid fire or shock, do not leave the power of the display turned on.
- **To avoid shock or other problems, do not leave the power cord plug plugged into the supply outlet.**

- **Please contact our designated service department for installation or change of this Product.**
To Service personnel:
Before removing or installing the Terminal Board, be sure to turn power of the display off and unplug the power cord plug from the supply outlet.

English

Handling Cautions

- **Do not touch connector contacts with hands directly.**
To avoid electrostatic damage to internal parts, before handling this product touch a large metallic object such as a steel cabinet to discharge yourself.
- **Be sure to use the supplied cable or specified parts for interconnection.**
To avoid malfunction or failure, do not use parts other than those recommended.

Accessories

Check to make sure that the following accessories are included in the Terminal board package:

Terminal function label (1 sheet)



(Affix this label to the applicable slot of the rear panel of the display.)

Terminal board replacement Instructions



Screw × 4

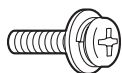

Connection

Slot Nos. of the display unit that are compatible with terminal board attachments

| | |
|---------------|--|
| 2 slots model | Slot1, Slot2 |
| 3 slots model | Slot1, Slot2 (Slot3 is not compatible) |

* This terminal board supports the PF10 and subsequent series.
(It doesn't support the PS10 / PH10 series.)

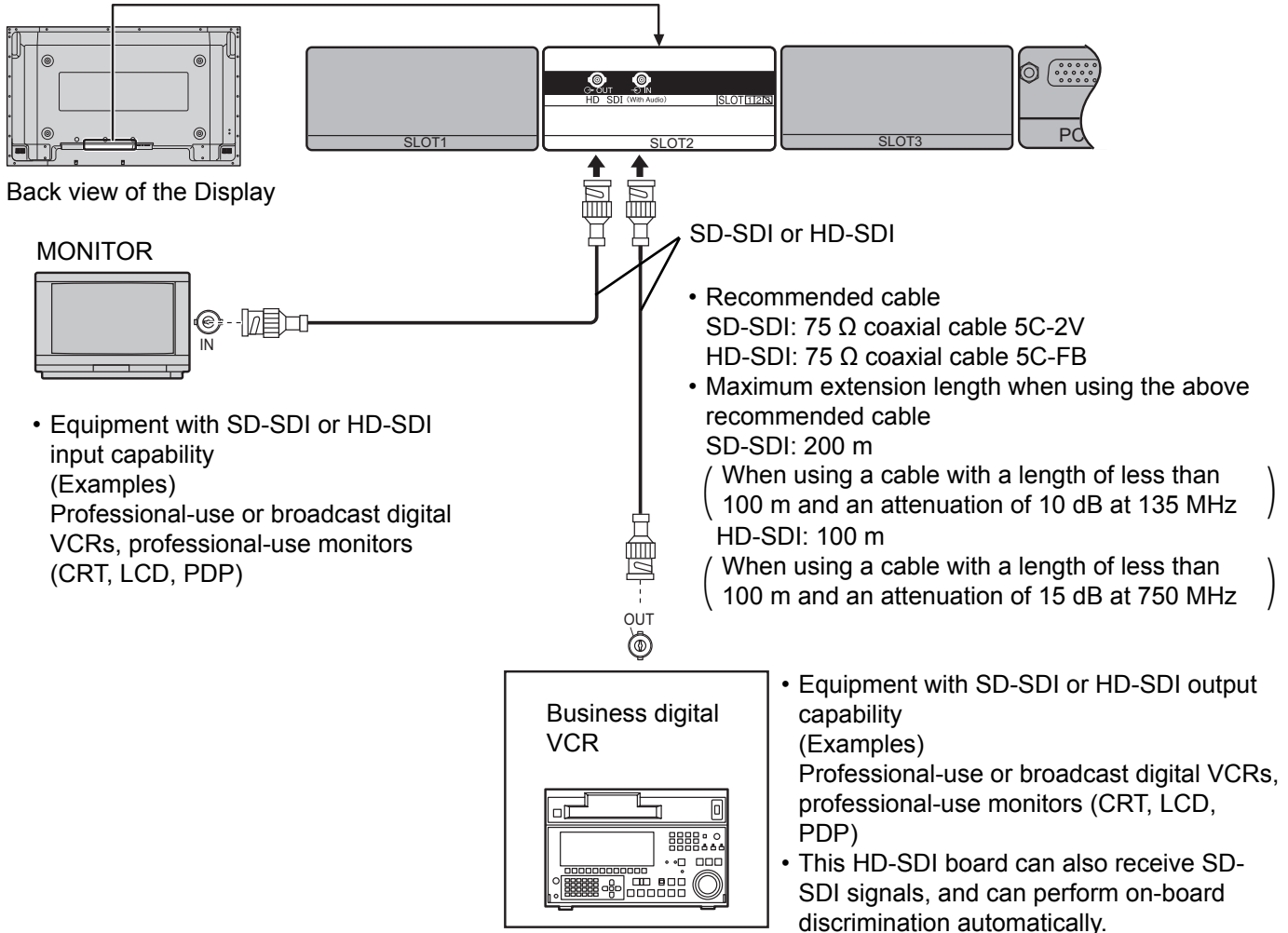

English

Video signals supported by the unit

| | Signal format | fV (Hz) | Scanning format | fH (kHz) | Dot clock (MHz) | Number of active pixels | Total number of pixels | Number of active lines | Total number of lines |
|----|-------------------------------|---------|------------------|----------|-----------------|-------------------------|------------------------|------------------------|-----------------------|
| 1 | 1125 (1080) / 60i : 59.94i | 60 | 2:1 Interlace | 33.75 | 74.25 | 1920 | 2200 | 1080 | 1125 |
| 2 | 1125 (1080) / 50i | 50 | 2:1 Interlace | 28.125 | 74.25 | 1920 | 2640 | 1080 | 1125 |
| 3 | 750 (720) / 60p : 59.94p | 60 | Progressive | 45 | 74.25 | 1280 | 1650 | 720 | 750 |
| 4 | 750 (720) / 50p | 50 | Progressive | 37.5 | 74.25 | 1280 | 1980 | 720 | 750 |
| 5 | 1125 (1080) / 24sF : 23.985sF | 48 | Progressive (sF) | 27 | 74.25 | 1920 | 2750 | 1080 | 1125 |
| 6 | 1125 (1080) / 30p | 30 | Progressive | 33.75 | 74.25 | 1920 | 2200 | 1080 | 1125 |
| 7 | 1125 (1080) / 25p | 25 | Progressive | 28.125 | 74.25 | 1920 | 2640 | 1080 | 1125 |
| 8 | 1125 (1080) / 24p | 24 | Progressive | 27 | 74.25 | 1920 | 2750 | 1080 | 1125 |
| 9 | 525 (480) / 59.94i | 59.94 | 2:1 Interlace | 15.734 | 27 | 1440 | 1716 | 486 | 525 |
| 10 | 625 (575) / 50i | 50 | 2:1 Interlace | 15.625 | 27 | 1440 | 1728 | 576 | 625 |

Note:

- Additional equipment and cables shown are not supplied with this set.

Audio signals supported by the unit

| Signal format | Sampling frequency (kHz) | Number of bits | Audio channels (ch) | Synchronized/not synchronized with video signals |
|--|--------------------------|----------------|---------------------|--|
| 1125(1080)/60i:59.94i:50i 1125(1080)/30p:25p:24p:24sF:23.985sF 750(720)/60p:59.94p:50p | 48 | 20bit/24bit | 16 | Synchronized or not synchronized |
| 525(480)/59.94i 625(575)/50i | 48 | 20bit/24bit | 16 | Synchronized |

By installing this terminal board in a compatible display, its audio settings can be performed by the display. (For the display and setting procedures as well as other details, refer to the operating instructions of the display main unit.)

In the Sound menu of the Display

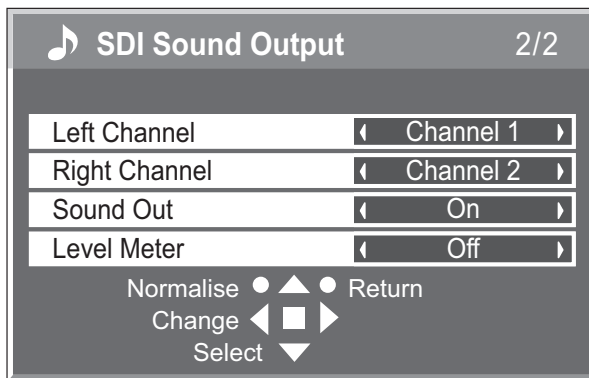

- Left Channel:** Selects the SDI audio channels whose signals are to be output to the left channel of the display.
Channel 1 to channel 16
(Initial setting: Channel 1)
- Right Channel:** Selects the SDI audio channels whose signals are to be output to the right channel of the display.
Channel 1 to channel 16
(Initial setting: Channel 2)
- Sound Out:** Sets the SDI audio output on or off
(initial setting: On).
- Level Meter:** Displays the SDI audio level meter.
Off, channels 1 to 8 (1-8ch), channels 9 to 16 (9-16ch)
(Initial setting: Off)

Level meter display

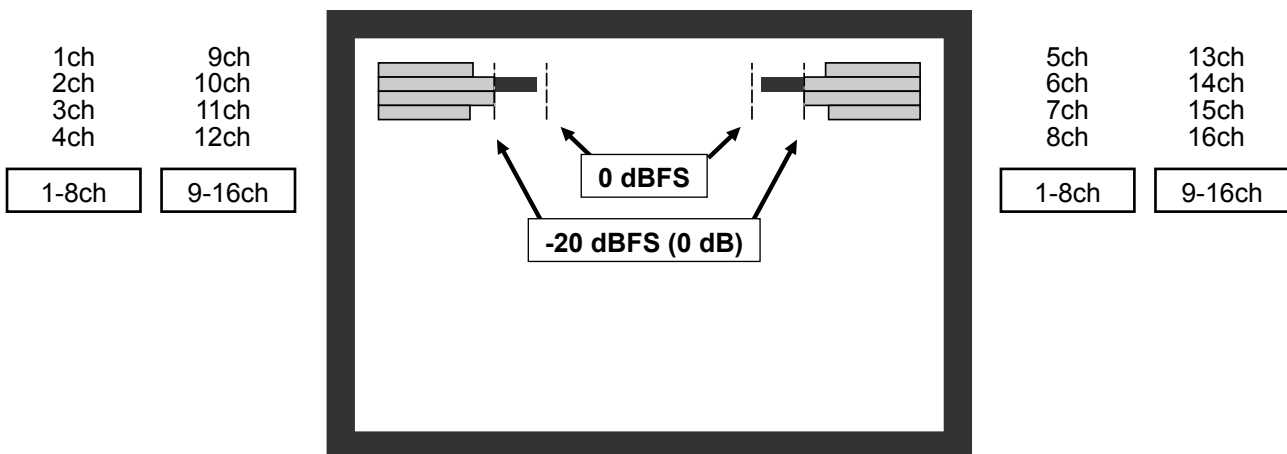

Shown above is a screen display for 1-8ch and 9-16ch.

Notes:

- Audio signal output will be suspended if signals other than the ones listed in “Audio signals supported by the unit” have been input.
- Similarly, audio signal output will be suspended if a channel which is not one of the multiple channels among the SDI signals has been selected.

Sicherheitsmaßnahmen (bitte beachten)

WARNUNG

- **Niemals versuchen, dieses Gerät zu zerlegen oder zu modifizieren.**
Zur Vermeidung von Feuer, elektrischem Schlag oder Fehlfunktionen.
- **Wenn Rauch aus dem Gerät austritt, ungewöhnlicher Geruch festgestellt wird oder nicht normale Geräusche während des Betriebs auftreten, sollte das Display sofort von der Steckdose abgetrennt werden.**
Das Display ausschalten und den Stecker von der Steckdose abtrennen.
Zur Vermeidung von Feuer oder elektrischem Schlag sollte das Display nicht unbeaufsichtigt eingeschaltet gelassen werden.
- **Zur Vermeidung von elektrischem Schlag und anderen Problemen sollte der Netzstecker nicht in der Steckdose belassen werden.**

- **Bitte wenden Sie sich an die entsprechende Service-Abteilung für die Installation oder den Austausch dieses Produktes.**

Hinweis für das Wartungspersonal:

Vor dem Entfernen oder Installieren des Terminal-Boards ist sicherzustellen, daß das Display ausgeschaltet und der Netzstecker von der Steckdose abgetrennt ist.

Deutsch

Vorsicht bei der Handhabung

- **Nicht die Steckkontakte mit den Händen direkt berühren.**
Zur Vermeidung von elektrostatischen Schäden der internen Bauteile sollte vor der Handhabung dieses Gerätes immer ein großer Metallgegenstand, z.B. ein Stahlschrank zum Ableiten von elektrischer Energie berührt werden.
- **Sicherstellen, daß das mitgelieferte Kabel oder die vorgeschriebenen Bauteile für die Anschlüsse verwendet werden.**
Zur Vermeidung von Fehlfunktionen oder Ausfällen sollten keine anderen Bauteile als die empfohlenen verwendet werden.

Mitgeliefertes Zubehör

Bitte überprüfen Sie, daß das folgende Zubehör in der Packung des Terminal-Boards mitgeliefert ist:

- Aufkleber für Terminal-Funktion (1 Blatt)



(Diesen Aufkleber an dem entsprechenden Steckplatz auf der Rückseite des Displays aufkleben.)

- Anleitung zum Austauschen des Terminal-Boards



- Schrauben × 4

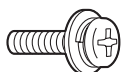

Anschlüsse

Steckplatznummern auf dem display, die mit dem Terminal-Board-Zubehör kompatibel sind.

| | |
|---------------------------|--|
| Modell mit 2 Steckplätzen | Steckplatz 1, Steckplatz 2 |
| Modell mit 3 Steckplätzen | Steckplatz 1, Steckplatz 2 (Steckplatz 3 ist nicht kompatibel) |

* Dieses Terminal-Board unterstützt die Modellreihe PF10 und nachfolgende Modellreihen.
(Es bietet keine Unterstützung der Modellreihe PS10 / PH10.)

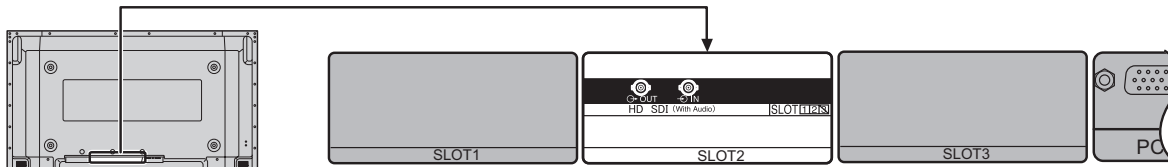

Rückseite des displays

Deutsch

MONITOR

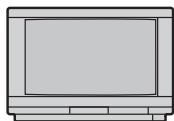

- Ausrüstung mit SD-SDI- oder HD-SDI-Eingangsmöglichkeit (Beispiele)
Für professionelle oder digitale Fernseh-VCR-Geräte und professionelle Monitoren (CRT, LCD, PDP).

SD-SDI oder HD-SDI

- Empfohlenes Kabel
SD-SDI: 75 Ω Koaxialkabel 5C-2V
HD-SDI: 75 Ω Koaxialkabel 5C-FB
- Maximale Verlängerung bei Verwendung des oben empfohlenen Kabels
SD-SDI: 200 m
(Bei Verwendung eines Kabels mit einer Länge von weniger als 100 m und einer Dämpfung von 10 dB bei 135 MHz)
HD-SDI: 100 m
(Bei Verwendung eines Kabels mit einer Länge von weniger als 100 m und einer Dämpfung von 15 dB bei 750 MHz)

Professioneller Digital-Videorecorder

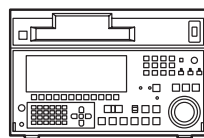

- Ausgerüstet mit SD-SDI- oder HD-SDI-Ausgangsmöglichkeit (Beispiele)
Für professionelle oder digitale Fernseh-VCR-Geräte und professionelle Monitoren (CRT, LCD, PDP).
- Dieses HD-SDI-Board kann auch SD-SDI-Signale empfangen und kann automatische On-Board-Unterscheidung ausführen.

Von diesem Terminal-Board unterstützte Videosignale

| | Signalformat | fV (Hz) | Abtastformat | fH (kHz) | Punkttakt (MHz) | Anzahl der aktiven Punkte | Gesamte Anzahl der Punkte | Anzahl der aktiven Zeilen | Gesamte Anzahl der Zeilen |
|----|-------------------------------|---------|------------------|----------|-----------------|---------------------------|---------------------------|---------------------------|---------------------------|
| 1 | 1125 (1080) / 60i : 59,94i | 60 | 2:1 Interlace | 33,75 | 74,25 | 1920 | 2200 | 1080 | 1125 |
| 2 | 1125 (1080) / 50i | 50 | 2:1 Interlace | 28,125 | 74,25 | 1920 | 2640 | 1080 | 1125 |
| 3 | 750 (720) / 60p : 59,94p | 60 | Progressive | 45 | 74,25 | 1280 | 1650 | 720 | 750 |
| 4 | 750 (720) / 50p | 50 | Progressive | 37,5 | 74,25 | 1280 | 1980 | 720 | 750 |
| 5 | 1125 (1080) / 24sF : 23,985sF | 48 | Progressive (sF) | 27 | 74,25 | 1920 | 2750 | 1080 | 1125 |
| 6 | 1125 (1080) / 30p | 30 | Progressive | 33,75 | 74,25 | 1920 | 2200 | 1080 | 1125 |
| 7 | 1125 (1080) / 25p | 25 | Progressive | 28,125 | 74,25 | 1920 | 2640 | 1080 | 1125 |
| 8 | 1125 (1080) / 24p | 24 | Progressive | 27 | 74,25 | 1920 | 2750 | 1080 | 1125 |
| 9 | 525 (480) / 59,94i | 59,94 | 2:1 Interlace | 15,734 | 27 | 1440 | 1716 | 486 | 525 |
| 10 | 625 (575) / 50i | 50 | 2:1 Interlace | 15,625 | 27 | 1440 | 1728 | 576 | 625 |

Hinweis:

- Die in der Abbildung gezeigten Geräte und Kabel sind nicht im Lieferumfang.

Von diesem Terminal-Board unterstützte Audiosignale

| Signalformat | Abtastfrequenz (kHz) | Bit-Anzahl | Tonkanäle (Kan.) | Mit Videosignalen synchronisiert/nicht synchronisiert |
|--|----------------------|---------------|------------------|---|
| 1125(1080)/60i:59,94i:50i 1125(1080)/30p:25p:24p:24sF:23,985sF 750(720)/60p:59,94p:50p | 48 | 20 Bit/24 Bit | 16 | Synchronisiert oder nicht synchronisiert |
| 525(480)/59,94i 625(575)/50i | 48 | 20 Bit/24 Bit | 16 | Synchronisiert |

Nach Installation dieses Terminal-Boards in einem kompatiblen Display können die Audioeinstellungen für das Terminal-Board am Display vorgenommen werden. (Einzelheiten zum Display, zu den Einstellverfahren usw. finden Sie in der Bedienungsanleitung des Displays.)

Im Tonmenü des Displays

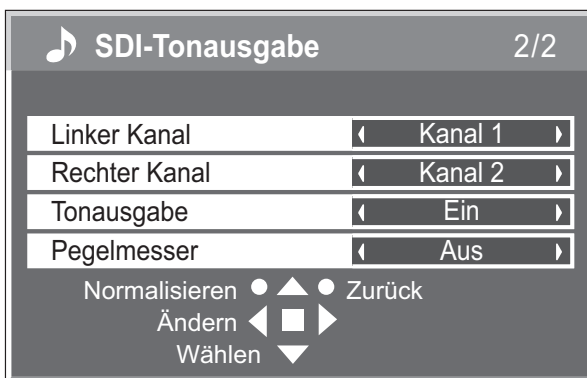

Linker Kanal: Dient zur Wahl der SDI-Audiokanäle, deren Signale an den linken Kanal des Displays ausgegeben werden sollen.

Kanal 1 bis Kanal 16

(Standardeinstellung: Kanal 1)

Rechter Kanal: Dient zur Wahl der SDI-Audiokanäle, deren Signale an den rechten Kanal des Displays ausgegeben werden sollen.

Kanal 1 bis Kanal 16

(Standardeinstellung: Kanal 2)

Tonausgabe: Dient zum Ein- und Ausschalten der SDI-Tonausgabe

(Standardeinstellung: Ein).

Pegelmesser: Dient zum Anzeigen des SDI-Audiopegelmessers.

Aus, Kanal 1 bis 8 (Kan. 1-8), Kanal 9 bis 16 (Kan. 9-16)

(Standardeinstellung: Aus)

Pegelmesseranzeige

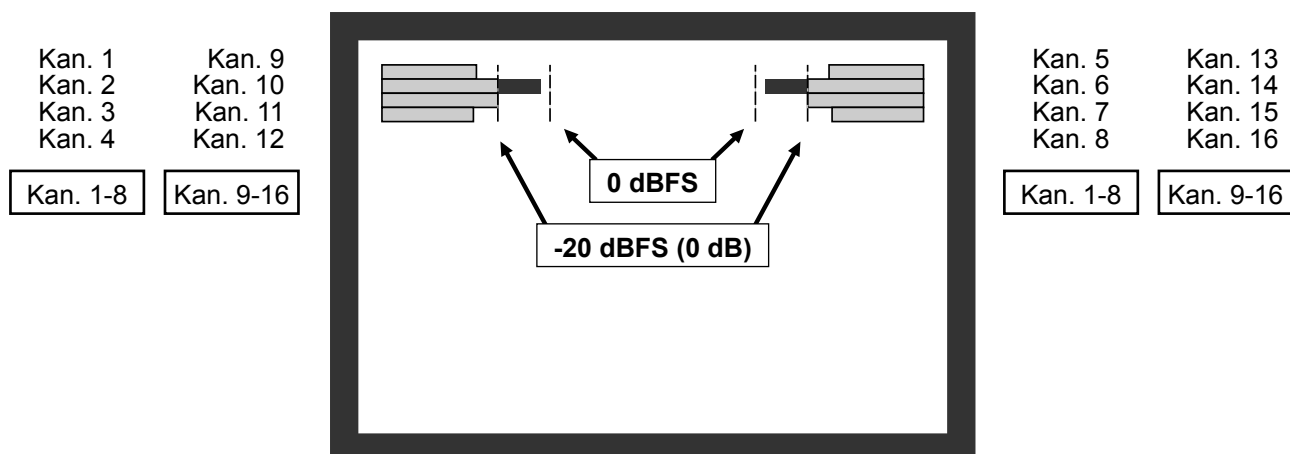

Die obige Abbildung zeigt die Bildschirmanzeige für Kan. 1-8 und Kan. 9-16.

Hinweise:

- Die Ausgabe von Audiosignalen wird unterbrochen, wenn andere als die in der obigen Tabelle „Von diesem Terminal-Board unterstützte Audiosignale“ zugeleitet werden.
- Bei Wahl eines Kanals, bei dem es sich nicht um einen der Kanäle mit SDI-Signalen handelt, wird die Ausgabe von Audiosignalen ebenfalls unterbrochen.

Precauzioni di sicurezza (da osservare strettamente)

ATTENZIONE

- **Non tentare, per nessun motivo, di smontare o modificare questo apparecchio.**
Tali azioni possono risultare in incendi, folgorazioni o disfunzioni dell'apparecchio.
- **In caso di presenza di fumo, di odori strani o di rumori sospetti nel corso del funzionamento, staccare immediatamente il cavo di alimentazione dalla presa di corrente di rete.**
In questi casi spegnere lo schermo e staccare il cavo di alimentazione dalla presa di corrente alternata di rete. Per evitare possibili incendi o folgorazioni, non lasciare mai acceso lo schermo quando non viene utilizzato.
- **Per evitare possibili folgorazioni, o altri simili problemi, non lasciare il cavo di alimentazione inserito nella presa di corrente alternata di rete.**

- **Per l'installazione dell'apparecchio, o per modifiche al suo posizionamento, rivolgersi sempre alla apposita sezione della nostra società, incaricata del servizio.**

Al personale di servizio:

Prima di togliere o installare la scheda dei terminali, verificare di aver spento lo schermo e di aver staccato il cavo di alimentazione dalla presa di corrente alternata di rete.

Precauzioni per l'uso

- **Non toccare direttamente con le mani i contatti dei connettori.**
Per evitare possibili danni di origine elettrostatica alle parti interne dell'apparecchio, prima di toccare l'apparecchio per trasporto o altro toccare sempre un qualche oggetto metallico di grandi dimensioni, quale un grande mobile di metallo, o i tubi del riscaldamento di casa, per scaricare l'elettrica statica presente sul proprio corpo.
- **Per i vari collegamenti usare solamente il cavo fornito, o le parti specificate.**
Per evitare possibili disfunzioni o rotture, non usare parti o pezzi diversi da quelli consigliati.

Accessori

Controllare che i seguenti accessori siano contenuti nell'imballaggio della scheda per terminale di sintonizzatore.

- Etichetta delle funzioni del terminale
(1 foglio)



(Applicare questa etichetta alla relativa fessura ubicata sul pannello posteriore dello schermo.)

- Istruzioni per la sostituzione della scheda per terminale



- Vite x 4

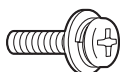

Collegamenti

Numeri delle fessure dello schermo compatibili con il montaggio della scheda dei terminali.

| | |
|-----------------------|--|
| Modelli con 2 fessure | Fessura 1 e Fessura 2 |
| Modelli con 3 fessure | Fessura 1 e Fessura 2 (la Fessura 3 non compatibile) |

*** Questa scheda dei terminali supporta la serie PF10 e quelle successive.
(Non supporta la serie PS10 / PH10.)**

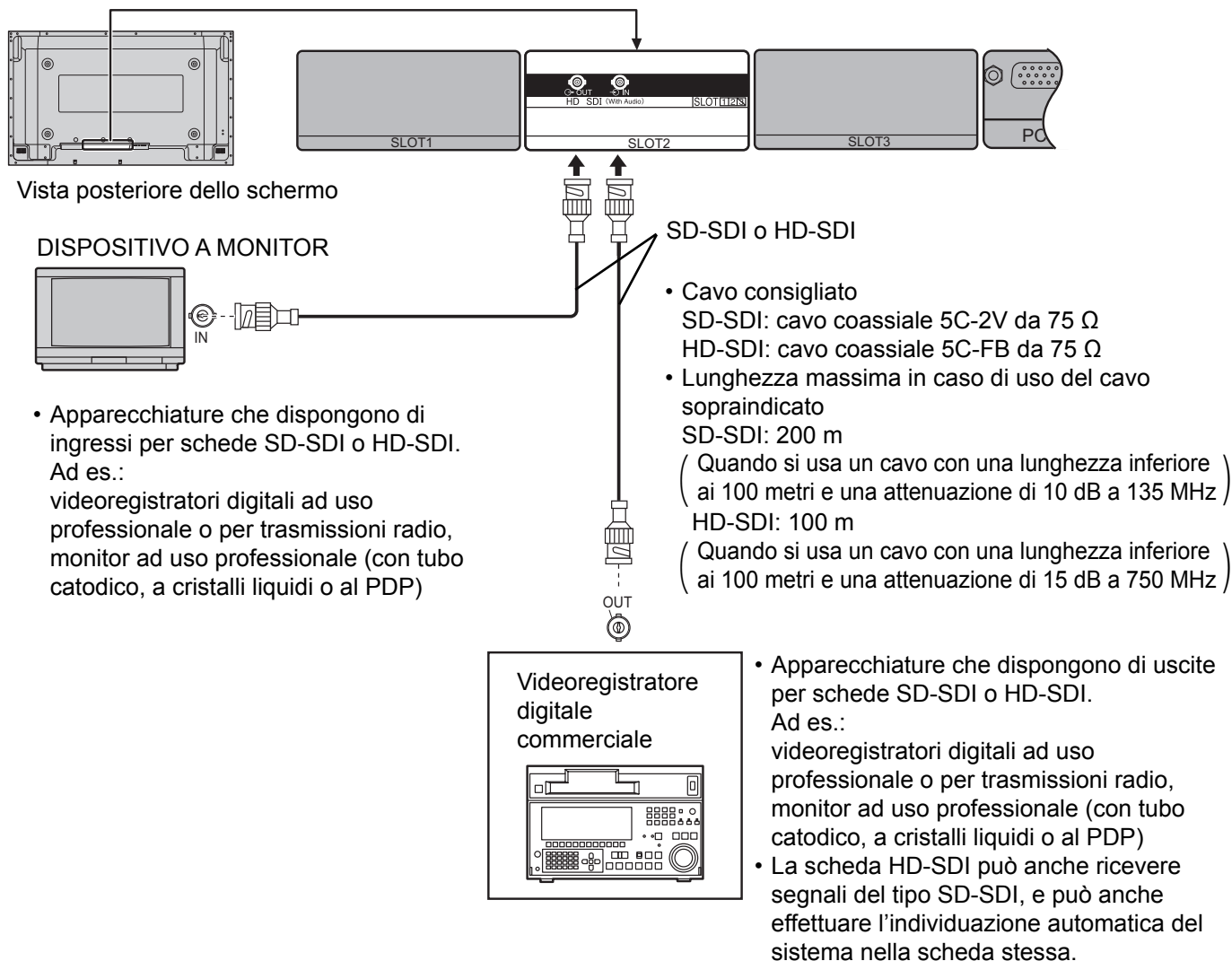

Italiano

Segnali video supportati dall'unità

| | Formato del segnale | fV (Hz) | Formato della scansione | fH (kHz) | Orologio a puntini (MHz) | Numero di pixel attivi | Numero totale di pixel | Numero di linee attive | Numero totale di linee |
|----|-------------------------------|---------|-------------------------|----------|--------------------------|------------------------|------------------------|------------------------|------------------------|
| 1 | 1125 (1080) / 60i : 59,94i | 60 | 2:1 Interlace | 33,75 | 74,25 | 1920 | 2200 | 1080 | 1125 |
| 2 | 1125 (1080) / 50i | 50 | 2:1 Interlace | 28,125 | 74,25 | 1920 | 2640 | 1080 | 1125 |
| 3 | 750 (720) / 60p : 59,94p | 60 | Progressive | 45 | 74,25 | 1280 | 1650 | 720 | 750 |
| 4 | 750 (720) / 50p | 50 | Progressive | 37,5 | 74,25 | 1280 | 1980 | 720 | 750 |
| 5 | 1125 (1080) / 24sF : 23,985sF | 48 | Progressive (sF) | 27 | 74,25 | 1920 | 2750 | 1080 | 1125 |
| 6 | 1125 (1080) / 30p | 30 | Progressive | 33,75 | 74,25 | 1920 | 2200 | 1080 | 1125 |
| 7 | 1125 (1080) / 25p | 25 | Progressive | 28,125 | 74,25 | 1920 | 2640 | 1080 | 1125 |
| 8 | 1125 (1080) / 24p | 24 | Progressive | 27 | 74,25 | 1920 | 2750 | 1080 | 1125 |
| 9 | 525 (480) / 59,94i | 59,94 | 2:1 Interlace | 15,734 | 27 | 1440 | 1716 | 486 | 525 |
| 10 | 625 (575) / 50i | 50 | 2:1 Interlace | 15,625 | 27 | 1440 | 1728 | 576 | 625 |

Nota:

• Gli ulteriori componenti, cavi e prese di adattori illustrati in figura non sono forniti con lo schermo.

Segnali audio supportati dall'unità

| Formato del segnale | Frequenza campione (kHz) | Numero di bit | Canali audio (can.) | Sincronizzato/non sincronizzato con i segnali video |
|--|--------------------------|---------------|---------------------|---|
| 1125(1080)/60i:59,94i:50i 1125(1080)/30p:25p:24sF:23,985sF 750(720)/60p:59,94p:50p | 48 | 20 bit/24 bit | 16 | Sincronizzato o non sincronizzato |
| 525(480)/59,94i 625(575)/50i | 48 | 20 bit/24 bit | 16 | Sincronizzato |

Installando questa scheda dei terminali in uno schermo compatibile, le sue impostazioni audio possono essere eseguite con lo schermo. (Per lo schermo e le procedure di impostazione, come pure per altri dettagli, vedere le istruzioni per l'uso dell'unità principale dello schermo.)

Nel menu Suono dello schermo

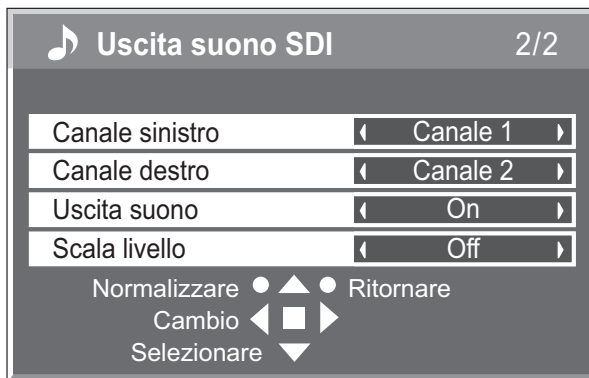

- Canale sinistro:** Seleziona i canali audio SDI di cui alimentare i segnali al canale sinistro dello schermo.
Dal canale 1 al canale 16
(Impostazione iniziale: Canale 1)
- Canale destro:** Seleziona i canali audio SDI di cui alimentare i segnali al canale destro dello schermo.
Dal canale 1 al canale 16
(Impostazione iniziale: Canale 2)
- Uscita suono:** Imposta l'uscita audio SDI a On o Off
(impostazione iniziale: On)
- Scala livello:** Visualizza la scala di livello audio SDI
Off, canali da 1 a 8 (1-8can.), canali da 9 a 16 (9-16can.)
(Impostazione iniziale: Off)

Display della scala di livello

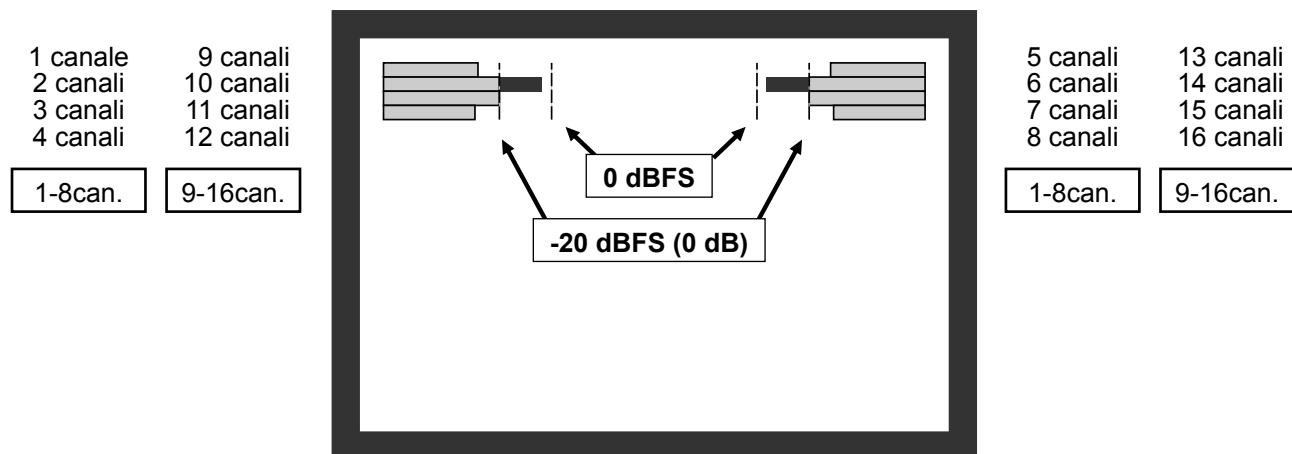

Sopra è mostrata una schermata per 1-8 canali e 9-16 canali.

Note:

- L'uscita del segnale audio viene sospesa se vengono alimentati segnali diversi da quelli elencati in "Segnali audio supportati dall'unità".
- Allo stesso modo, l'uscita del segnale audio viene sospesa se si seleziona un canale che non è uno dei multipli canali tra i segnali SDI.

Précautions relatives à la sécurité

(à respecter impérativement)

AVERTISSEMENT

- **Ne tentez pas de démonter ni de modifier cet appareil.**
Cela afin d'éviter les risques d'incendie, de secousse électrique ou d'anomalie.
- **Si vous sentez une odeur de fumée ou une odeur anormale, si des bruits inhabituels se produisent pendant le fonctionnement, débranchez immédiatement l'écran.**
Mettez l'écran hors tension et débranchez-le de la prise secteur.
Pour éviter tout risque d'incendie ou d'électrocution, ne laissez pas l'écran sous tension.
- **Pour éviter tout risque d'électrocution, ne laissez pas la fiche du cordon d'alimentation branchée sur la prise secteur.**

- **Pour l'installation ou la modification de cet appareil, veuillez prendre contact avec notre service d'entretien désigné.**
A l'attention du personnel d'entretien:
Avant de déposer ou d'installer la carte de connexion, assurez-vous que l'écran est hors tension et débranchez la fiche du cordon d'alimentation de la prise secteur.

Précautions de manipulation

- **Ne touchez pas les contacts du connecteur directement avec les mains.**
Pour éviter que les organes internes ne soient endommagés par une décharge d'électricité statique, touchez un objet métallique de grande taille, par exemple une armoire métallique, pour vous décharger de l'électricité accumulée avant de manipuler l'appareil.
- **Pour effectuer l'interconnexion, n'utilisez que le câble et les pièces fournis.**
Pour éviter une anomalie de fonctionnement ou une panne, n'utilisez aucune pièce autre que celles prescrites.

Français

Accessoires

Assurez-vous que les accessoires suivants font bien partie de l'emballage de la carte de connexion:

- Etiquette de fonction de la carte de connexion
(1 pièce)



(Apposez l'étiquette sur la fente utilisée du panneau arrière de l'écran.)

- Instructions de remplacement de la carte de connexion



- Vis × 4

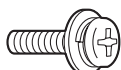

Raccordements

Numéros de fentes de l'écran compatibles avec les cartes de connexion accessoires.

| | |
|-------------------|---|
| Modèle à 2 fentes | Fentes1, Fentes2 |
| Modèle à 3 fentes | Fentes1, Fentes2 (Fentes3 n'est pas compatible) |

* Cette carte de connexion prend en charge les modèles PF10 et subséquents.
(Elle ne prend pas en charge les modèles PS10 / PH10.)

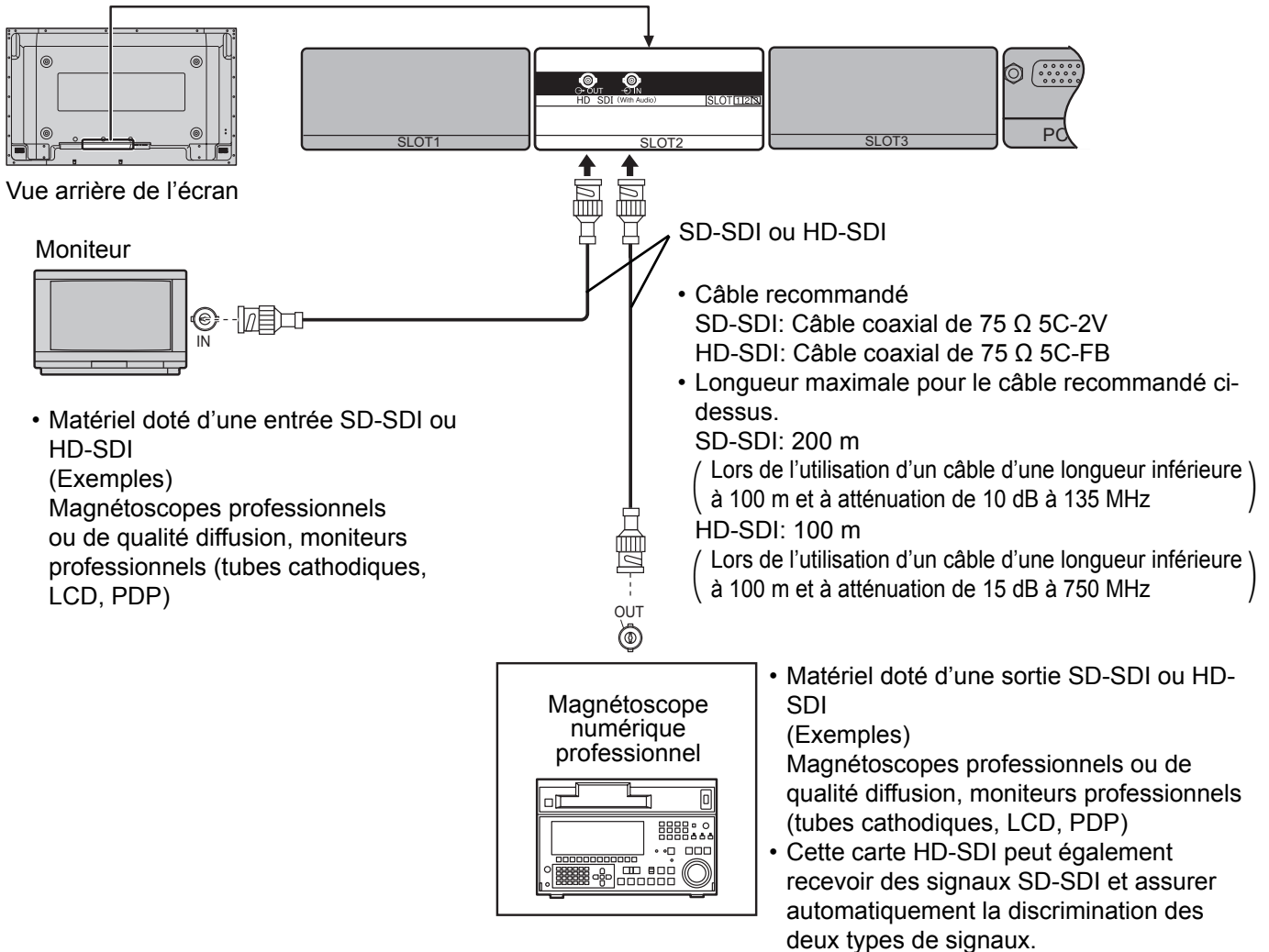

Français

Signaux vidéo pris en charge par l'appareil

| | Format du signal | fV (Hz) | Format de balayage | fH (kHz) | Fréquence pilote (MHz) | Nombre de pixels actifs | Nombre total de pixels | Nombre de lignes actives | Nombre total de lignes |
|----|-------------------------------|---------|--------------------|----------|------------------------|-------------------------|------------------------|--------------------------|------------------------|
| 1 | 1125 (1080) / 60i : 59,94i | 60 | 2:1 Interlace | 33,75 | 74,25 | 1920 | 2200 | 1080 | 1125 |
| 2 | 1125 (1080) / 50i | 50 | 2:1 Interlace | 28,125 | 74,25 | 1920 | 2640 | 1080 | 1125 |
| 3 | 750 (720) / 60p : 59,94p | 60 | Progressive | 45 | 74,25 | 1280 | 1650 | 720 | 750 |
| 4 | 750 (720) / 50p | 50 | Progressive | 37,5 | 74,25 | 1280 | 1980 | 720 | 750 |
| 5 | 1125 (1080) / 24sF : 23,985sF | 48 | Progressive (sF) | 27 | 74,25 | 1920 | 2750 | 1080 | 1125 |
| 6 | 1125 (1080) / 30p | 30 | Progressive | 33,75 | 74,25 | 1920 | 2200 | 1080 | 1125 |
| 7 | 1125 (1080) / 25p | 25 | Progressive | 28,125 | 74,25 | 1920 | 2640 | 1080 | 1125 |
| 8 | 1125 (1080) / 24p | 24 | Progressive | 27 | 74,25 | 1920 | 2750 | 1080 | 1125 |
| 9 | 525 (480) / 59,94i | 59,94 | 2:1 Interlace | 15,734 | 27 | 1440 | 1716 | 486 | 525 |
| 10 | 625 (575) / 50i | 50 | 2:1 Interlace | 15,625 | 27 | 1440 | 1728 | 576 | 625 |

Remarque :

- Les appareils et les câbles et les adaptateurs montrés ne sont pas fournis avec cet appareil.

Signaux audio pris en charge par l'appareil

| Format de signal | Fréquence d'échantillonnage (kHz) | Nombre de bits | Canaux audio (ca.) | Synchronisé / non synchronisé avec les signaux vidéo |
|--|-----------------------------------|----------------------|--------------------|--|
| 1125(1080)/60i:59,94i:50i 1125(1080)/30p:25p:24p:24sF:23,985sF 750(720)/60p:59,94p:50p | 48 | 20 bits / 24 bits | 16 | Synchronisé ou non synchronisé |
| 525(480)/59,94i 625(575)/50i | 48 | 20 bits / 24 bits | 16 | Synchronisé |

L'installation de cette carte de connexion dans un écran compatible permet d'effectuer ses réglages audio à partir de l'écran. (Concernant l'écran, la procédure de réglage et autres détails, voir le mode d'emploi de l'écran.)

Dans le menu Son de l'écran

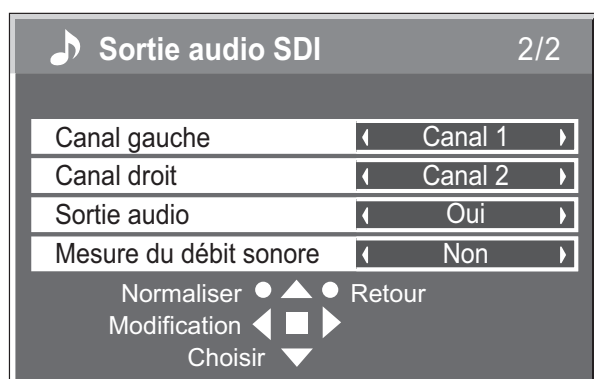

Canal gauche: Sélectionnez les canaux audio SDI dont les signaux doivent être émis vers le canal gauche de l'écran.
Canal 1 à canal 16
(Réglage initial : Canal 1)

Canal droit: Sélectionnez les canaux audio SDI dont les signaux doivent être émis vers le canal droit de l'écran.
Canal 1 à canal 16
(Réglage initial : Canal 2)

Sortie audio: Active ou désactive la sortie audio SDI (réglage initial : Oui).

Mesure du débit sonore: Affiche l'indicateur de niveau audio SDI.
Non, canaux 1 à 8 (1-8ca.), canaux 9 à 16 (9-16ca.)
(Réglage initial : Non)

Français

Affichage de l'indicateur de niveau

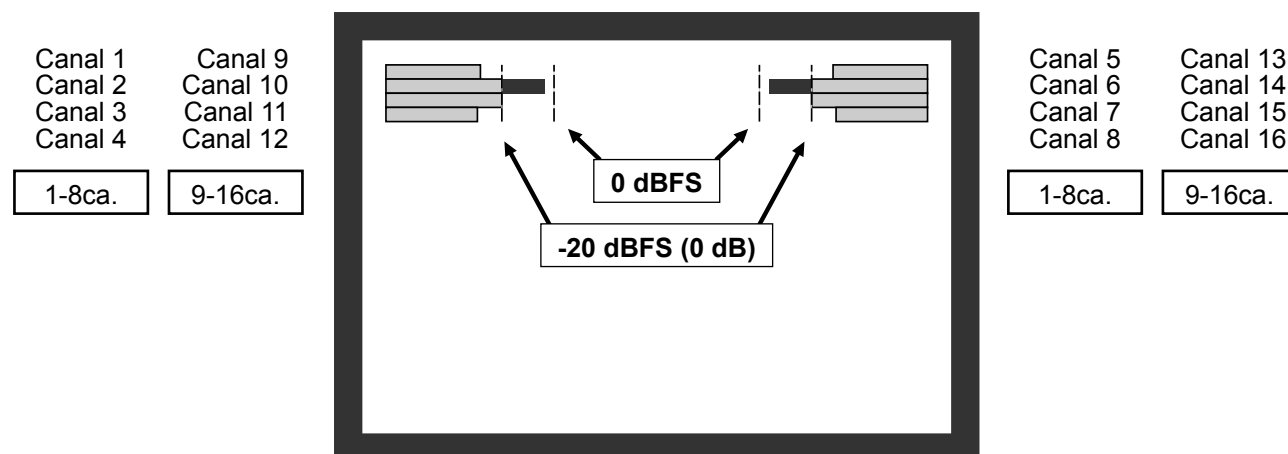

L'affichage d'écran ci-dessus indique les canaux 1 à 8 et les canaux 9 à 16.

Remarques :

- La sortie des signaux audio sera interrompue si les signaux reçus ne figurent pas dans la liste des « Signaux audio pris en charge par l'appareil ».
- De même, la sortie des signaux audio sera interrompue si un canal ne faisant pas partie des canaux multiples des signaux SDI est sélectionné.

Precauciones de seguridad

(Asegúrese de cumplir estas precauciones)

ADVERTENCIA

- **No intente nunca desmontar o modificar este producto.**
Para evitar un incendio, descarga eléctrica o fallo.
- **Si nota humo, un mal olor o ruidos extraños durante el funcionamiento, desenchufe inmediatamente la pantalla.**
Apague la pantalla y desenchúfela de la toma de corriente.
Para evitar un incendio o una descarga eléctrica, no deje conectada la alimentación de la pantalla.
- **Para evitar descargas eléctricas u otros problemas, no deje enchufada la clavija del cable de alimentación en la toma de corriente.**

- **Póngase en contacto con nuestro departamento de servicio designado para instalar o cambiar este producto.**

Al personal de servicio:

Antes de retirar o instalar la tarjeta de terminales, asegúrese de desconectar la alimentación de la pantalla y desenchufar la clavija del cable de alimentación de la toma de corriente.

Precauciones de manejo

- **No toque directamente con las manos los contactos de los conectores.**
Para evitar que la electricidad estática estropee las partes internas, antes de manejar este producto, toque un objeto metálico grande como, por ejemplo, un armario de acero para descargarse usted mismo de la electricidad estática.
- **Asegúrese de utilizar los cables suministrados y las partes especificadas para hacer la interconexión.**
Para evitar fallos del funcionamiento y otros problemas, no utilice otras partes diferentes de las recomendadas.

Español

Accesorios

Asegúrese de que en el paquete de la tarjeta de terminales se encuentren los accesorios siguientes:

Etiqueta de funciones de terminales (1 hoja)



(Fije esta etiqueta en la ranura aplicable del panel trasero de la pantalla.)

Instrucciones para el reemplazo de la tarjeta de terminales



Tornillo × 4

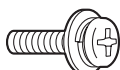

Conexiones

Números de ranuras de la pantalla que son compatibles con los accesorios de tarjetas de terminales.

| | |
|---------------------|---|
| Modelo de 2 ranuras | Ranura 1, Ranura 2 |
| Modelo de 3 ranuras | Ranura 1, Ranura 2 (La ranura 3 no es compatible) |

* Esta tarjeta de terminales es compatible con la PF10 y otras series posteriores.
(No es compatible con la serie PS10 / PH10.)

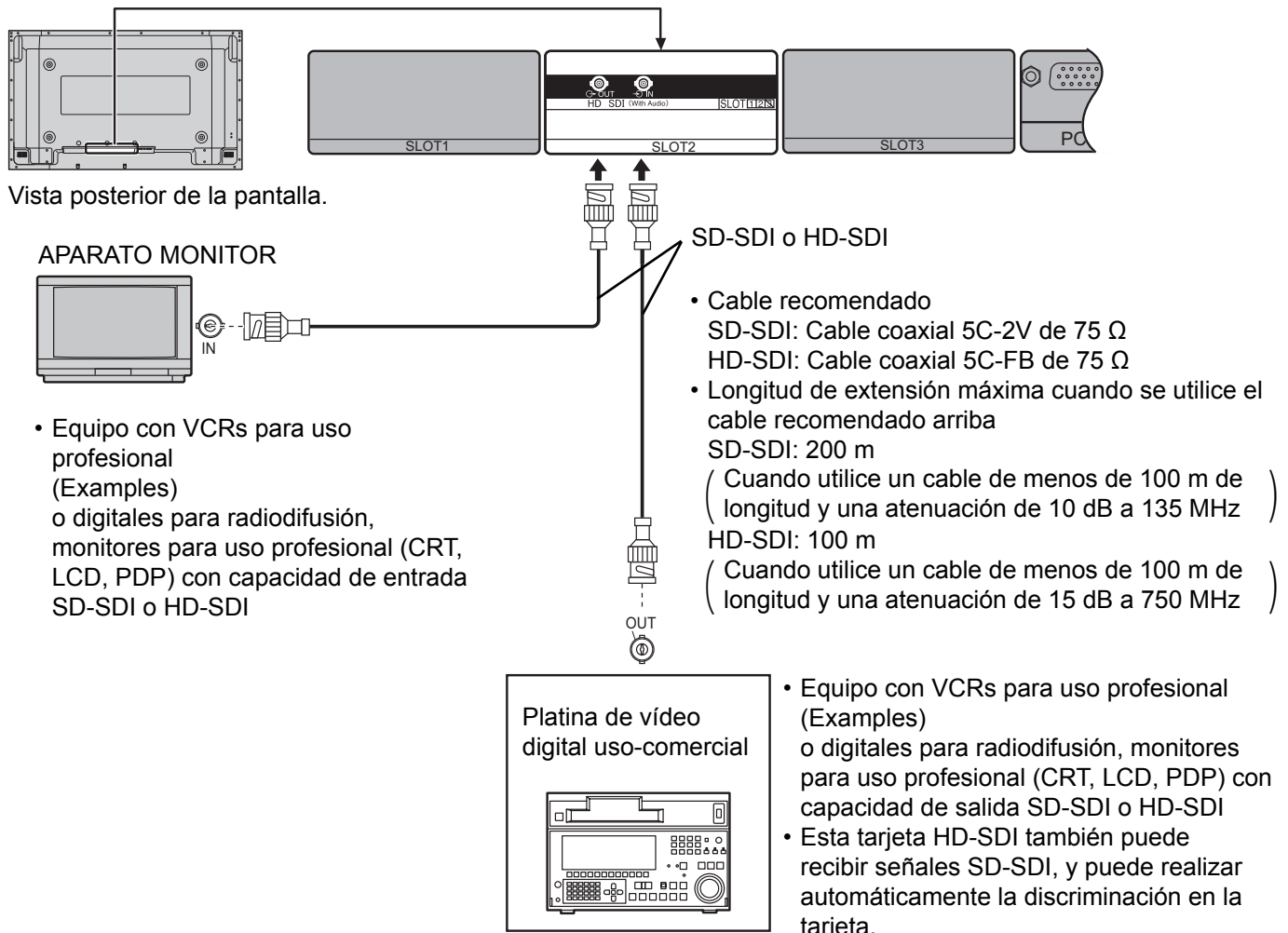

Señales de vídeo compatibles con la unidad

| | Formato de la señal | fV (Hz) | Formato de exploración | fH (kHz) | Reloj de puntos (MHz) | Número de píxeles activos | Número total de píxeles | Número de líneas activas | Número total de líneas |
|----|-------------------------------|---------|------------------------|----------|-----------------------|---------------------------|-------------------------|--------------------------|------------------------|
| 1 | 1125 (1080) / 60i : 59,94i | 60 | 2:1 Interlace | 33,75 | 74,25 | 1920 | 2200 | 1080 | 1125 |
| 2 | 1125 (1080) / 50i | 50 | 2:1 Interlace | 28,125 | 74,25 | 1920 | 2640 | 1080 | 1125 |
| 3 | 750 (720) / 60p : 59,94p | 60 | Progressive | 45 | 74,25 | 1280 | 1650 | 720 | 750 |
| 4 | 750 (720) / 50p | 50 | Progressive | 37,5 | 74,25 | 1280 | 1980 | 720 | 750 |
| 5 | 1125 (1080) / 24sF : 23,985sF | 48 | Progressive (sF) | 27 | 74,25 | 1920 | 2750 | 1080 | 1125 |
| 6 | 1125 (1080) / 30p | 30 | Progressive | 33,75 | 74,25 | 1920 | 2200 | 1080 | 1125 |
| 7 | 1125 (1080) / 25p | 25 | Progressive | 28,125 | 74,25 | 1920 | 2640 | 1080 | 1125 |
| 8 | 1125 (1080) / 24p | 24 | Progressive | 27 | 74,25 | 1920 | 2750 | 1080 | 1125 |
| 9 | 525 (480) / 59,94i | 59,94 | 2:1 Interlace | 15,734 | 27 | 1440 | 1716 | 486 | 525 |
| 10 | 625 (575) / 50i | 50 | 2:1 Interlace | 15,625 | 27 | 1440 | 1728 | 576 | 625 |

Nota:

- El equipo adicional, los cables y los enchufes de adaptador no se suministran con este aparato.

Señales de audio compatibles con la unidad

| Formato de señal | Frecuencia de muestreo (kHz) | Número de bits | Canales de audio | Sincronizado/no sincronizado con señales de vídeo |
|--|------------------------------|---------------------|------------------|---|
| 1125(1080)/60i:59,94i:50i 1125(1080)/30p:25p:24p:24sF:23,985sF 750(720)/60p:59,94p:50p | 48 | 20 bits/ 24 bits | 16 | Sincronizado o no sincronizado |
| 525(480)/59,94i 625(575)/50i | 48 | 20 bits/ 24 bits | 16 | Sincronizado |

Instalando esta tarjeta de terminales en una pantalla compatible, sus ajustes de audio podrán realizarse mediante la pantalla. (Para conocer los procedimientos de visualización y ajuste, así como también otros detalles, consulte las instrucciones de funcionamiento de la unidad principal de visualización.)

En el menú Sonido de la pantalla

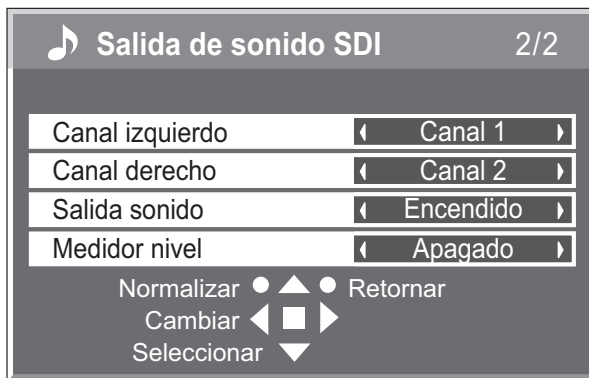

Canal izquierdo: Selecciona los canales de audio SDI cuyas señales van a salir al canal izquierdo de la pantalla.
Canal 1 a canal 16
(Ajuste inicial: Canal 1)

Canal derecho: Selecciona los canales de audio SDI cuyas señales van a salir al canal derecho de la pantalla.
Canal 1 a canal 16
(Ajuste inicial: Canal 2)

Salida sonido: Enciende o apaga la salida de audio SDI
(Ajuste inicial: Encendido)

Medidor nivel: Visualiza el medidor de nivel de audio SDI.
Apagado, canales 1 a 8 (canal 1-8), canales 9 a 16 (canal 9-16)
(Ajuste inicial: Apagado)

Visualización del medidor de nivel

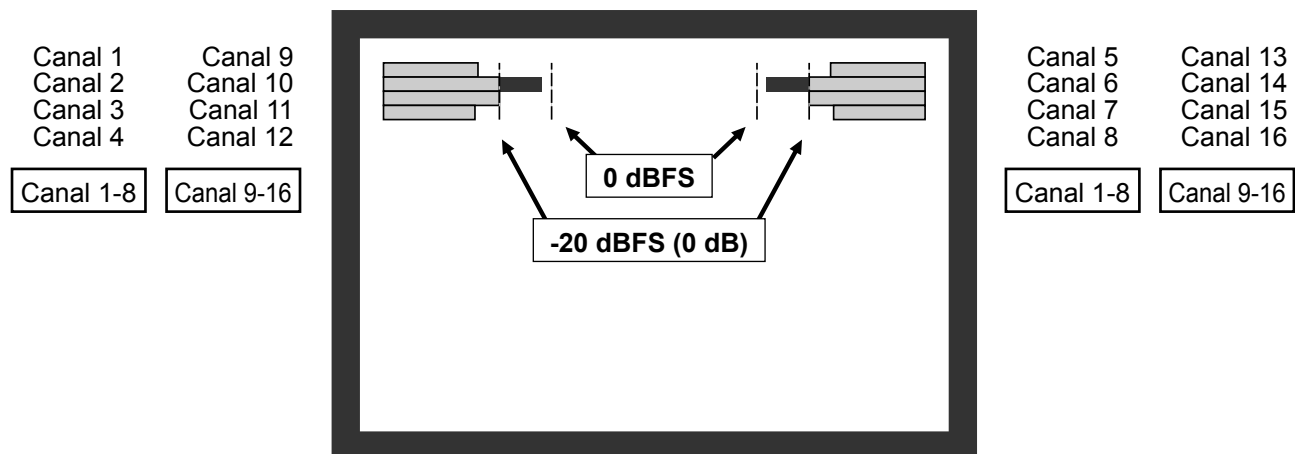

Arriba se muestra una visualización de pantalla para los canales 1-8 y los canales 9-16.

Notas:

- La salida de señal de audio se suspenderá si se han introducido señales diferentes de las listadas en “Señales de audio compatibles con la unidad”.
- De forma similar, la salida de señal de audio se suspenderá si se ha seleccionado un canal que no es uno de los canales múltiples de entre las señales SDI.

安全預防措施（請務必注意）

警告

- 請絕對不要嘗試分解或改裝本產品。
可避免火災、觸電或故障。
- 若運作時發現煙味、奇怪的氣味或不尋常的聲音，請即刻拔掉顯示器的插頭。
關掉顯示器並從供電插座上拔掉電源線插頭。
為避免火災或觸電，請勿將顯示器的電源保持在開啟狀態。
- 為避免觸電或其他問題，請勿將電源線插頭插在供電插座上。

- 請洽指定服務部門進行本產品的安裝或改裝。
致服務維修人員：
取下或安裝端子板時，請務必關掉顯示器的電源，並從供電插座拔掉電源線插頭。

操作注意事項

- 請勿以手直接接觸連接器。
為避免內部零件發生靜電損壞，處理本產品前請先觸摸一項大型金屬物體（例如鐵櫃），如此可將身上的靜電除去。
- 組裝時請務必使用所提供的纜線或指定的零件。
為避免異常或故障，請勿使用非建議的零件。

配件

請檢查端子板的包裝中是否具備下列配件：

端子功能標籤（1 張）

更換端子板說明



（請將本標籤黏貼於顯示器背部面板上適當的插槽處。）



螺絲釘 × 4

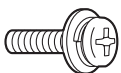

組裝

與連接之端子板相容之顯示裝置的插槽號碼

| | |
|-------|-------------------------|
| 雙插槽機型 | Slot1、Slot2 |
| 三插槽機型 | Slot1、Slot2 (Slot3 不相容) |

* 此端子板支援 PF10 及其後續系列。
(其不支援 PS10/PH10 系列。)

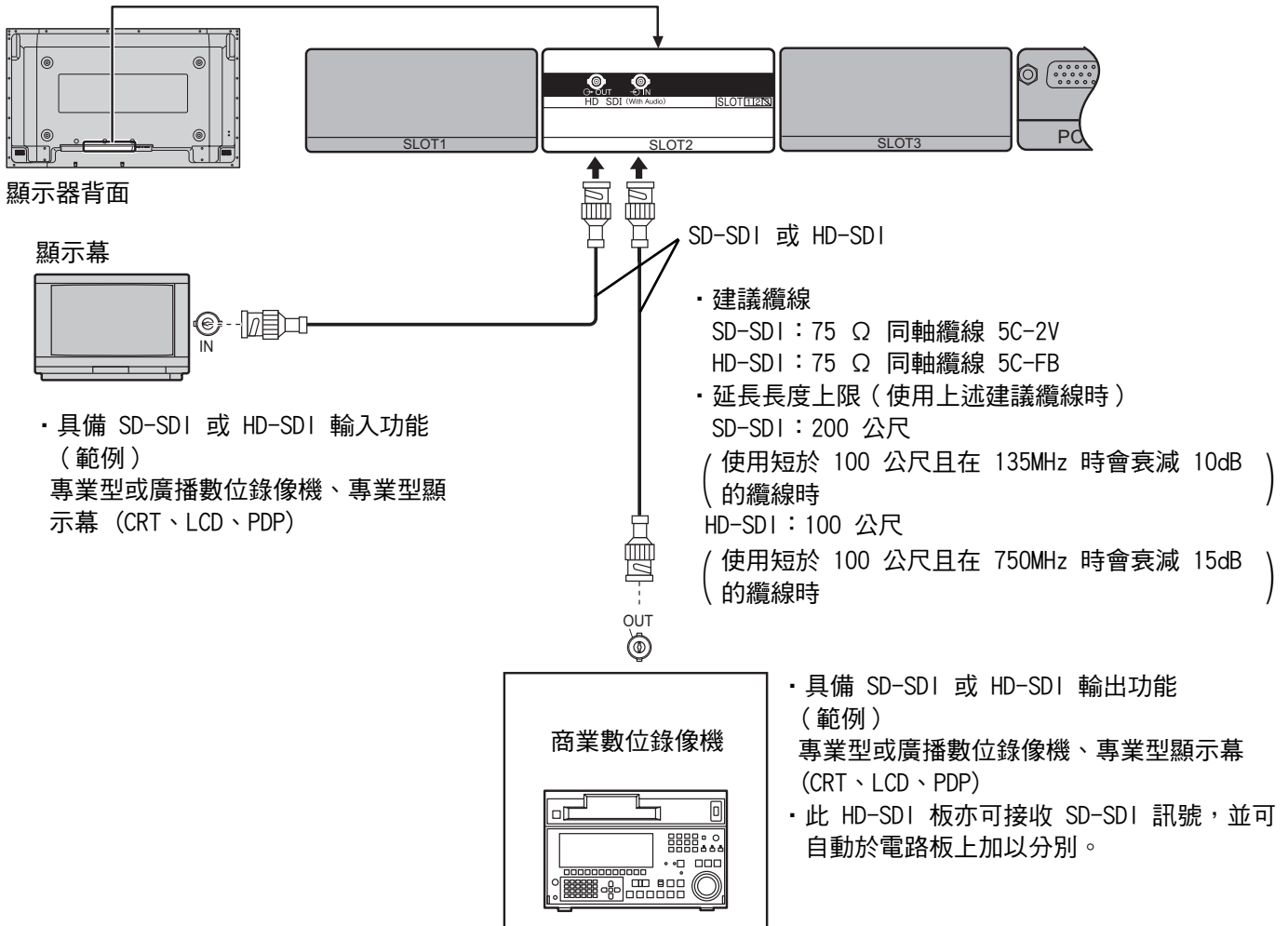

此裝置支援視訊訊號

| | 訊號格式 | fV (Hz) | 掃描格式 | fH (kHz) | 時脈頻率 (MHz) | 主動像素數 | 總像素數 | 主動行數 | 總行數 |
|----|-------------------------------|---------|-----------|----------|------------|-------|------|------|------|
| 1 | 1125 (1080) / 60i : 59.94i | 60 | 2:1 交錯掃描 | 33.75 | 74.25 | 1920 | 2200 | 1080 | 1125 |
| 2 | 1125 (1080) / 50i | 50 | 2:1 交錯掃描 | 28.125 | 74.25 | 1920 | 2640 | 1080 | 1125 |
| 3 | 750 (720) / 60p : 59.94p | 60 | 循序掃描 | 45 | 74.25 | 1280 | 1650 | 720 | 750 |
| 4 | 750 (720)/50p | 50 | 循序掃描 | 37.5 | 74.25 | 1280 | 1980 | 720 | 750 |
| 5 | 1125 (1080) / 24sF : 23.985sF | 48 | 循序掃描 (sF) | 27 | 74.25 | 1920 | 2750 | 1080 | 1125 |
| 6 | 1125 (1080) / 30p | 30 | 循序掃描 | 33.75 | 74.25 | 1920 | 2200 | 1080 | 1125 |
| 7 | 1125 (1080) / 25p | 25 | 循序掃描 | 28.125 | 74.25 | 1920 | 2640 | 1080 | 1125 |
| 8 | 1125 (1080) / 24p | 24 | 循序掃描 | 27 | 74.25 | 1920 | 2750 | 1080 | 1125 |
| 9 | 525 (480) / 59.94i | 59.94 | 2:1 交錯掃描 | 15.734 | 27 | 1440 | 1716 | 486 | 525 |
| 10 | 625 (575) / 50i | 50 | 2:1 交錯掃描 | 15.625 | 27 | 1440 | 1728 | 576 | 625 |

注意事項：

- 本產品不提供所顯示的其他設備與纜線。

此裝置所支援的音訊訊號

| 訊號格式 | 採樣頻率 (kHz) | 位元數 | 聲道 (CH) | 與 / 不與視訊訊號同步 |
|--|------------|------------------|---------|--------------|
| 1125 (1080) /60i :59.94i :50i 1125 (1080) /30p :25p :24p :24sF :23.985sF 750 (720) /60p :59.94p :50p | 48 | 20 位元 / 24 位元 | 16 | 同步或不同步 |
| 525 (480) /59.94i 625 (575) /50i | 48 | 20 位元 / 24 位元 | 16 | 同步 |

只要在相容的顯示器上安裝此端子板，即可由顯示器執行板上的音訊設定。(如需顯示器與設定程序等相關詳細資料，請參閱顯示器主體的操作說明。)

在顯示器的聲音功能表中

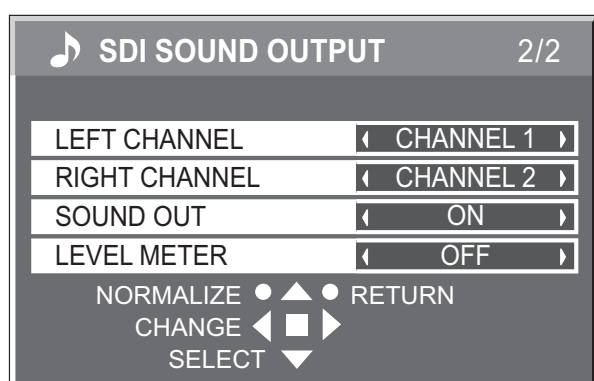

- LEFT CHANNEL:** 選取訊號會輸出至顯示器左聲道的 SDI 音訊頻道。
聲道 1 至聲道 16
(初始設定：CHANNEL 1 (聲道 1))
- RIGHT CHANNEL:** 選取訊號會輸出至顯示器右聲道的 SDI 音訊頻道。
聲道 1 至聲道 16
(初始設定：CHANNEL 2 (聲道 2))
- SOUND OUT:** 將 SDI 音訊輸出設為開啟或關閉
(初始設定：ON (開啟))。
- LEVEL METER:** 顯示 SDI 音壓錶。
OFF (關閉)，聲道 1 至 8 (1-8CH)、聲道 9 至 16 (9-16CH)
(初始設定：OFF (關閉))。

計壓錶顯示

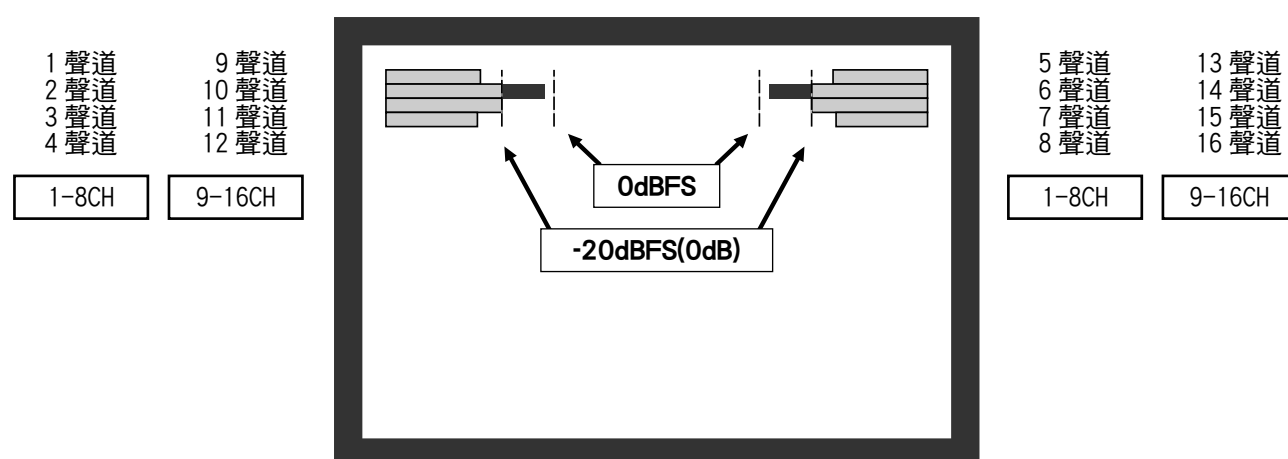

上列所示是 1-8CH 與 9-16CH 的螢幕顯示。

注意事項：

- 輸入的訊號若不是「此裝置所支援的音訊訊號」所列的訊號，將會停止輸出該音訊訊號。
- 同樣地，聲道若不是 SDI 訊號所選的多聲道之一，亦會停止輸出該音訊訊號。

Инструкции по мерам предосторожности (которым необходимо следовать)

ПРЕДУПРЕЖДЕНИЕ

- **Не пытайтесь разбирать или дорабатывать данное изделие.**
Это может привести к возгоранию, поражению электрическим током или отказу.
- **Немедленно отсоедините дисплей, если во время работы появляется дым, посторонний запах или шум.**
Выключите питание дисплея и выньте из розетки вилку сетевого шнура.
Во избежание возгорания или поражения электрическим током не оставляйте включенным питание дисплея.
- **Во избежание поражения электрическим током и других проблем не оставляйте в розетке вилку сетевого шнура.**

- **По вопросам, связанным с монтажом или заменой данного изделия, обращайтесь в указанное сервисное предприятие.**
Сервисному персоналу:
Перед снятием или установкой платы соединителей, не забудьте выключать питание дисплея и вынимать из розетки вилку сетевого шнура.

Меры предосторожности при обращении

- **Не касайтесь руками контактов электрических разъемов.**
Прежде чем браться за данное изделие, коснитесь большого металлического предмета, например, стального шкафа, чтобы избавиться от статического электричества, которое может повредить внутренние детали изделия.
- **Используйте только прилагаемый кабель и указанные соединительные детали.**
Во избежание неполадок или отказа нельзя использовать никакие детали, кроме рекомендованных.

Принадлежности

Убедитесь, что в упаковке платы соединителей находятся следующие принадлежности:

- Идентификационная наклейка соединителей
(1 листок)



(Приклейте эту наклейку на соответствующий слот задней панели дисплея.)

- Инструкция по замене платы соединителей



- Винт x 4 шт.

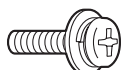

Подключение

Номера слотов дисплея, совместимых с креплениями платы соединителей.

| | |
|--------------------|-----------------------------------|
| Модель с 2 слотами | Slot1, Slot2 |
| Модель с 3 слотами | Slot1, Slot2 (Slot3 не совместим) |

* Эта плата соединителей поддерживает серию PF10 и последующие серии.
(Не поддерживает серии PS10 / PH10.)

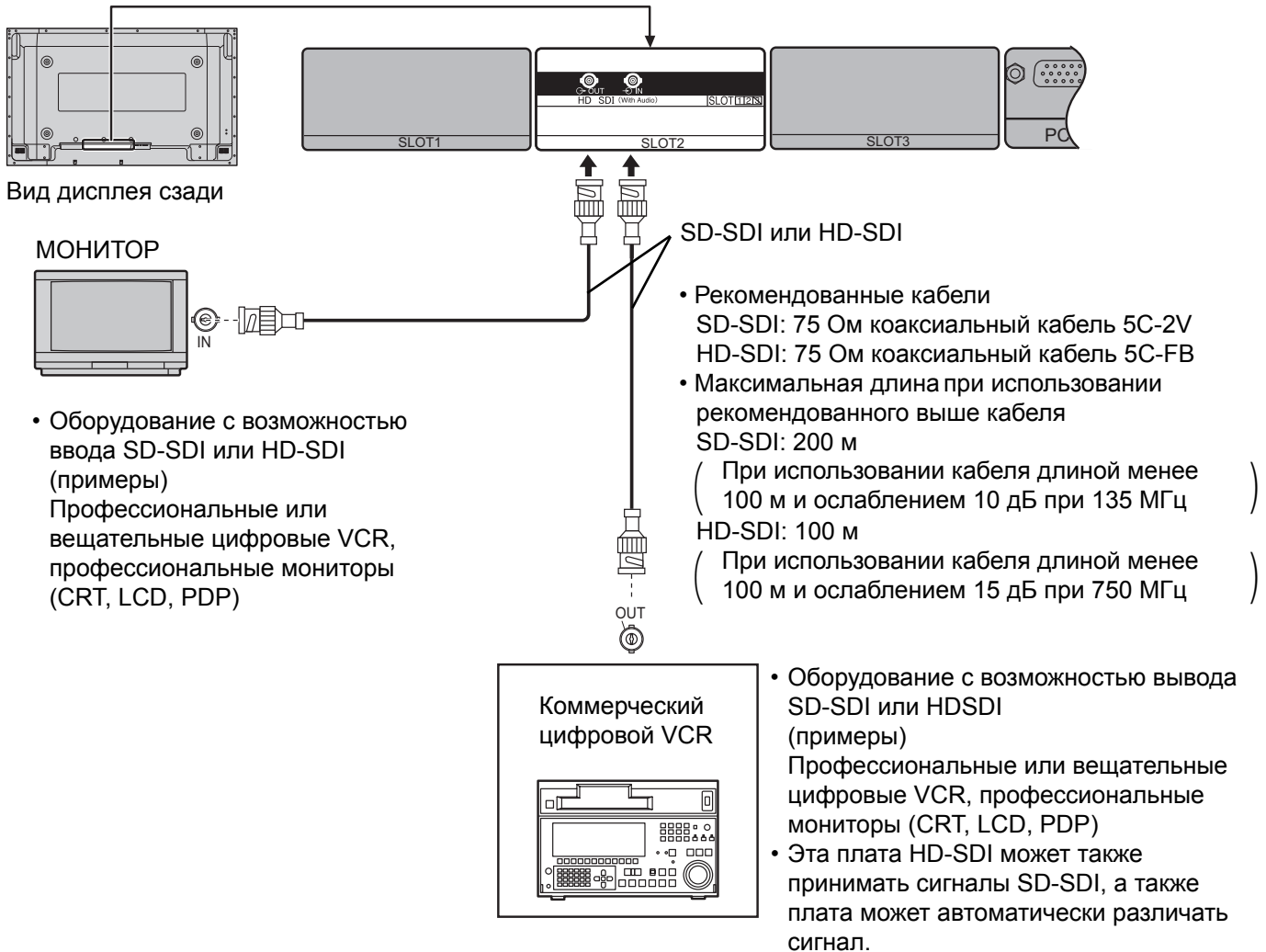

Видео сигналы, поддерживаемые аппаратом

| | Формат сигнала | fV (Hz) | Формат сканирования | fH (kHz) | Синхросигнал (MHz) | Число активных пикселей | Полное число пикселей | Число активных линий | Полное число линий |
|----|-------------------------------|---------|---------------------|----------|--------------------|-------------------------|-----------------------|----------------------|--------------------|
| 1 | 1125 (1080) / 60i : 59,94i | 60 | 2:1 Interlace | 33,75 | 74,25 | 1920 | 2200 | 1080 | 1125 |
| 2 | 1125 (1080) / 50i | 50 | 2:1 Interlace | 28,125 | 74,25 | 1920 | 2640 | 1080 | 1125 |
| 3 | 750 (720) / 60p : 59,94p | 60 | Progressive | 45 | 74,25 | 1280 | 1650 | 720 | 750 |
| 4 | 750 (720) / 50p | 50 | Progressive | 37,5 | 74,25 | 1280 | 1980 | 720 | 750 |
| 5 | 1125 (1080) / 24sF : 23,985sF | 48 | Progressive (sF) | 27 | 74,25 | 1920 | 2750 | 1080 | 1125 |
| 6 | 1125 (1080) / 30p | 30 | Progressive | 33,75 | 74,25 | 1920 | 2200 | 1080 | 1125 |
| 7 | 1125 (1080) / 25p | 25 | Progressive | 28,125 | 74,25 | 1920 | 2640 | 1080 | 1125 |
| 8 | 1125 (1080) / 24p | 24 | Progressive | 27 | 74,25 | 1920 | 2750 | 1080 | 1125 |
| 9 | 525 (480) / 59,94i | 59,94 | 2:1 Interlace | 15,734 | 27 | 1440 | 1716 | 486 | 525 |
| 10 | 625 (575) / 50i | 50 | 2:1 Interlace | 15,625 | 27 | 1440 | 1728 | 576 | 625 |

Примечание:

• Дополнительные устройства и кабели, показанные на рисунке, не входят в данный комплект.

Аудио сигналы, поддерживаемые аппаратом

| Формат сигнала | Частота дискретизации (кГц) | Число битов | Аудио каналы (кан.) | Синхронизирован/не синхронизирован с видео сигналами |
|--|-----------------------------|-------------------|---------------------|--|
| 1125(1080)/60i:59,94i:50i 1125(1080)/30p:25p:24p:24sF:23,985sF 750(720)/60p:59,94p:50p | 48 | 20 бит/ 24 бит | 16 | Синхронизирован или не синхронизирован |
| 525(480)/59,94i 625(575)/50i | 48 | 20 бит/ 24 бит | 16 | Синхронизирован |

При установке этой платы соединителей в совместимый дисплей ее аудио установки могут выполняться этим дисплеем. (Относительно дисплея, процедур установки и других подробностей обращайтесь к инструкции по эксплуатации основного блока дисплея.)

В меню звука дисплея

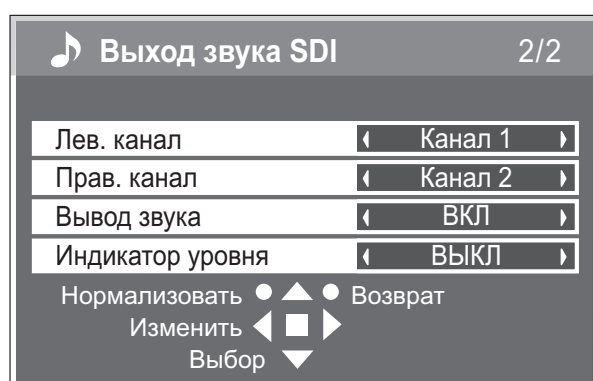

- Лев. канал:** Выбираются SDI аудио каналы, сигналы которых будут выводиться через левый канал дисплея. Каналы с 1 по 16 (Начальная установка: Канал 1)
- Прав. канал:** Выбираются SDI аудио каналы, сигналы которых будут выводиться через правый канал дисплея. Каналы с 1 по 16 (Начальная установка: Канал 2)
- Вывод звука:** Устанавливается, включить или выключить вывод SDI аудио (начальная установка: Вкл.).
- Индикатор уровня:** Отображается индикатор уровня SDI аудио. Выкл., каналы с 1 по 8 (1-8 кан.), каналы с 9 по 16 (9-16 кан.) (Начальная установка: Выкл.)

Отображение индикатора уровня

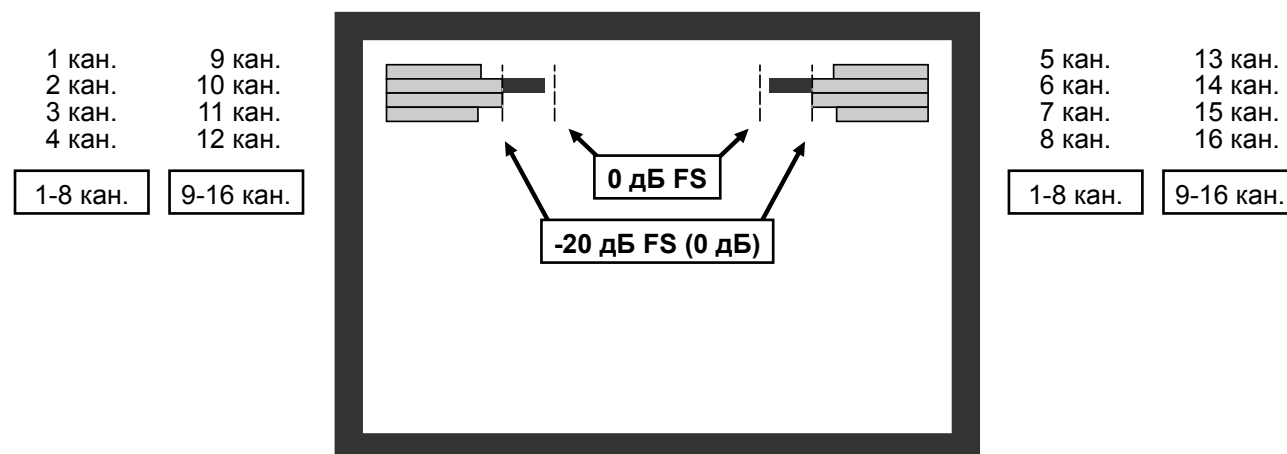

Сверху показан дисплей экрана для 1-8 кан. и 9-16 кан.

Примечания:

- Вывод аудио сигналов будет приостановлен, если будут вводиться сигналы, отличающиеся от сигналов, перечисленных в разделе “Аудио сигналы, поддерживаемые аппаратом”.
- Подобным образом вывод аудио сигналов будет приостановлен, если будет выбран канал, который не является одним из каналов среди сигналов SDI.

Застереження щодо безпеки

(обов'язково дотримуйтесь їх)

УВАГА!

- **Не намагайтесь розбрати або модифікувати даний виріб.**
Це може призвести до виникнення пожежі, ураження струмом або пошкодження плати.
- **При появі запаху диму, дивних запахів або незвичайних шумів під час роботи негайно вимкніть плазмовий дисплей.**
Вимкніть дисплей та відключіть шнур живлення від розетки.
Щоб уникнути виникнення пожежі або ураження струмом, обов'язково вимкніть живлення дисплея.
- **Щоб уникнути ураження струмом та інших проблем, відключіть шнур живлення від розетки змінного струму.**

- **Будь ласка зверніться у наш спеціалізований відділ з обслуговування для встановлення або заміни даного виробу.**

Для обслуговуючого персоналу:

Перед вийманням або встановленням плати терміналів обов'язково вимкніть живлення дисплея та відключіть шнур живлення від розетки змінного струму.

Застереження щодо використання

- **Не торкайтесь контактів з'єднувача руками.**
Щоб уникнути пошкодження плати від електростатичного заряду, перед тим як взяти її в руки, доторкніться спершу до металевих виробів, наприклад, сталюого стелажа, для того, щоб зняти з себе заряд.
- **Для підключення використовуйте тільки доданий кабель або рекомендовані деталі.**
Щоб уникнути пошкодження плати, використовуйте тільки рекомендовані деталі.

Аксесуари

Упевніться, що у комплекті плати терміналів наявні наступні аксесуари:

- Наклейка з позначенням терміналів
(1 аркуш)



(Прикріпіть дану наклейку на відповідний слот на задній панелі дисплея.)

- Інструкція з заміни плати терміналів



- Гвинти x 4

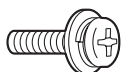

Підключення

Номери слотів на панелі дисплея, що підходять для кріплення плати терміналів.

| | |
|---------------------|-----------------------------------|
| Модель із 2 слотами | Slot1, Slot2 |
| Модель із 3 слотами | Slot1, Slot2 (Slot3 не підходить) |

* Ця плата виводів підтримує серію PF10 та наступні.
(Вона не підтримує серії PS10 / PH10.)

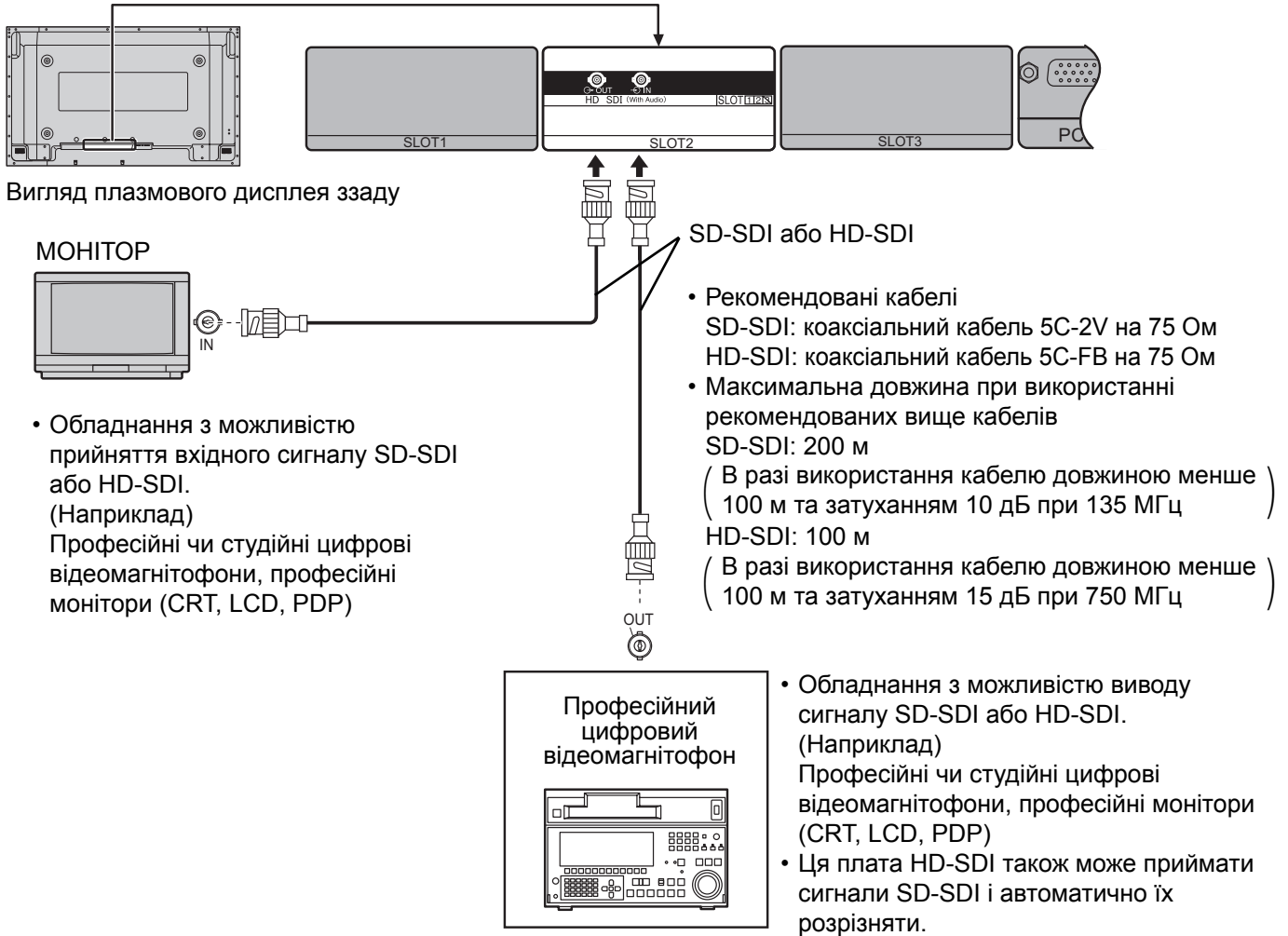

Відеосигнали, що підтримуються пристроєм

| | Формат сигналу | fV (Hz) | Формат розгортки | fH (kHz) | Синхросигнал (MHz) | Кількість активних пікселів | Загальна кількість пікселів | Кількість активних рядків | Загальна кількість рядків |
|----|-------------------------------|---------|------------------|----------|--------------------|-----------------------------|-----------------------------|---------------------------|---------------------------|
| 1 | 1125 (1080) / 60i : 59,94i | 60 | 2:1 Interlace | 33,75 | 74,25 | 1920 | 2200 | 1080 | 1125 |
| 2 | 1125 (1080) / 50i | 50 | 2:1 Interlace | 28,125 | 74,25 | 1920 | 2640 | 1080 | 1125 |
| 3 | 750 (720) / 60p : 59,94p | 60 | Progressive | 45 | 74,25 | 1280 | 1650 | 720 | 750 |
| 4 | 750 (720) / 50p | 50 | Progressive | 37,5 | 74,25 | 1280 | 1980 | 720 | 750 |
| 5 | 1125 (1080) / 24sF : 23,985sF | 48 | Progressive (sF) | 27 | 74,25 | 1920 | 2750 | 1080 | 1125 |
| 6 | 1125 (1080) / 30p | 30 | Progressive | 33,75 | 74,25 | 1920 | 2200 | 1080 | 1125 |
| 7 | 1125 (1080) / 25p | 25 | Progressive | 28,125 | 74,25 | 1920 | 2640 | 1080 | 1125 |
| 8 | 1125 (1080) / 24p | 24 | Progressive | 27 | 74,25 | 1920 | 2750 | 1080 | 1125 |
| 9 | 525 (480) / 59,94i | 59,94 | 2:1 Interlace | 15,734 | 27 | 1440 | 1716 | 486 | 525 |
| 10 | 625 (575) / 50i | 50 | 2:1 Interlace | 15,625 | 27 | 1440 | 1728 | 576 | 625 |

Примітка:

• Зображене додаткове обладнання та кабелі не входять у даний комплект.

Аудіосигнали, що підтримуються пристроєм

| Формат сигналу | Частота вибірки (кГц) | Число бітів | Аудіоканали (кан.) | Синхронізовано/не синхронізовано з відеосигналами |
|--|-----------------------|-------------|--------------------|---|
| 1125(1080)/60i:59,94i:50i 1125(1080)/30p:25p:24sF:23,985sF 750(720)/60p:59,94p:50p | 48 | 20/24 бітів | 16 | Синхронізовано або не синхронізовано |
| 525(480)/59,94i 625(575)/50i | 48 | 20/24 бітів | 16 | Синхронізовано |

Якщо плата виводів встановлюється у сумісну панель, її аудіонастройки можна регулювати за допомогою панелі. (Інформацію щодо відображення та настроювання, а також інші дані, дивіться в інструкції з експлуатації до панелі.)

В меню «Звук» на панелі

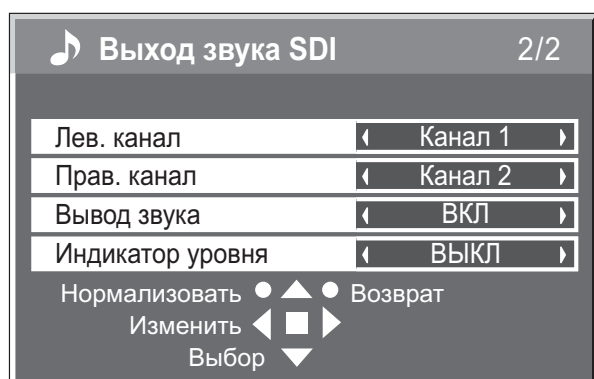

- Лев. канал:** Виберіть аудіоканали SDI, сигнал з яких виводитиметься на лівий канал панелі. Канали 1 – 16 (Стандартне значення: Канал 1)
- Прав. канал:** Виберіть аудіоканали SDI, сигнал з яких виводитиметься на правий канал панелі. Канали 1 – 16 (Стандартне значення: Канал 2)
- Вывод звука:** Вмикає/вимикає аудіовихід SDI (стандартне значення: ВКЛ.)
- Індикатор рівня:** Показує індикатор рівня аудіо SDI. ВЫКЛ., канали 1 – 8 (1-8 кан.), канали 9 – 16 (9-16 кан.) (Стандартне значення: ВЫКЛ.)

Відображення індикатора рівня

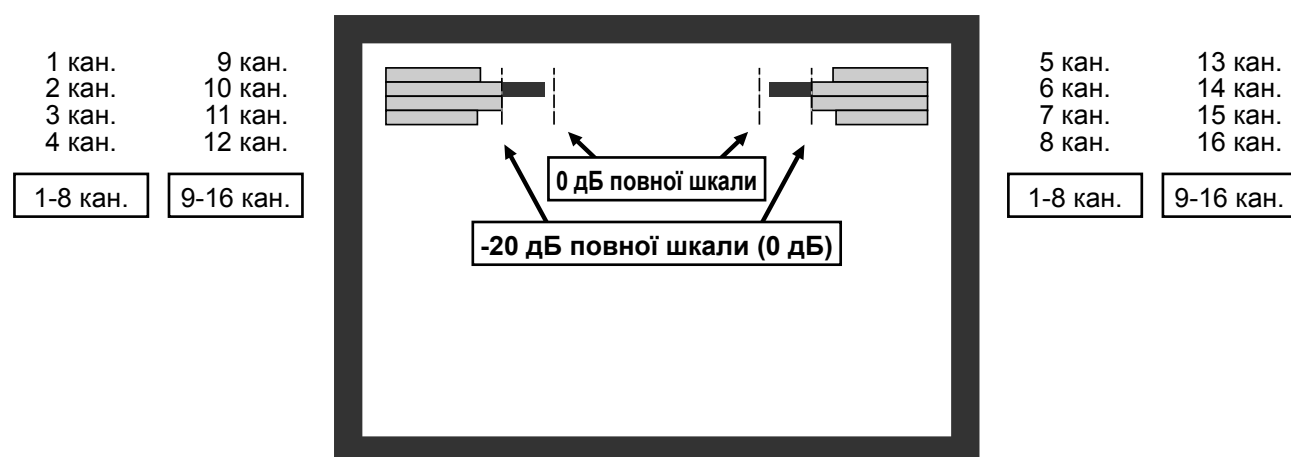

Вище зображено екран для каналів 1-8 кан. та 9-16 кан.

Примітки:

- Виведення аудіосигналу буде призупинено, якщо на вхід подаються будь-які сигнали, крім зазначених у розділі «Аудіосигнали, що підтримуються пристроєм».
- Виведення аудіосигналу буде так само призупинено, якщо вибрано канал, який не належить до діапазону каналів сигналів SDI.

Memo

A series of horizontal dashed lines for writing.

Panasonic Corporation

Web Site : <http://panasonic.net/>

© Panasonic Corporation 2007

MBS0707M1098