

GENERAL
MIDI

XG

XF

DISK
ORCHESTRASTYLE
FILE

YAMAHA

Clavinova®

CVP-103
CVP-103M

Mode d'emploi

IMPORTANT

Vérifiez la source d'alimentation

Vérifiez que la tension spécifiée sur le panneau inférieur correspond à la tension du secteur. Dans certaines régions, l'instrument peut être équipé d'un sélecteur de tension situé sur le panneau inférieur du clavier à proximité du cordon d'alimentation. Vérifiez que ce sélecteur est bien réglé en fonction de la tension secteur de votre région. Le sélecteur de tension est réglé sur 240 V au départ d'usine. Pour modifier ce réglage, utilisez un tournevis à lame plate pour tourner le sélecteur afin de mettre l'indication correspondant à la tension de votre région vis à vis du repère triangulaire situé sur le panneau.

SPECIAL MESSAGE SECTION

PRODUCT SAFETY MARKINGS: Yamaha electronic products may have either labels similar to the graphics shown below or molded/stamped facsimiles of these graphics on the enclosure. The explanation of these graphics appears on this page. Please observe all cautions indicated on this page and those indicated in the safety instruction section.

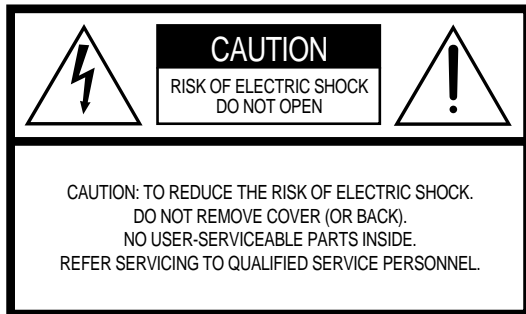

See bottom of Keyboard enclosure for graphic symbol markings.



The exclamation point within the equilateral triangle is intended to alert the user to the presence of important operating and maintenance (servicing) instructions in the literature accompanying the product.

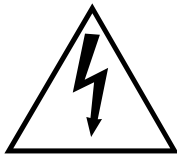

The lightning flash with arrowhead symbol, within the equilateral triangle, is intended to alert the user to the presence of uninsulated “dangerous voltage” within the product’s enclosure that may be of sufficient magnitude to constitute a risk of electrical shock.

IMPORTANT NOTICE: All Yamaha electronic products are tested and approved by an independent safety testing laboratory in order that you may be sure that when it is properly installed and used in its normal and customary manner, all foreseeable risks have been eliminated. DO NOT modify this unit or commission others to do so unless specifically authorized by Yamaha. Product performance and/or safety standards may be diminished. Claims filed under the expressed warranty may be denied if the unit is/has been modified. Implied warranties may also be affected.

SPECIFICATIONS SUBJECT TO CHANGE: The information contained in this manual is believed to be correct at the time of printing. However, Yamaha reserves the right to change or modify any of the specifications without notice or obligation to update existing units.

ENVIRONMENTAL ISSUES: Yamaha strives to produce products that are both user safe and environmentally friendly. We sincerely believe that our products and the production methods used to produce them, meet these goals. In keeping with both the letter and the spirit of the law, we want you to be aware of the following:

Battery Notice: This product MAY contain a small non-rechargeable battery which (if applicable) is soldered in place. The average life span of this type of battery is approximately five years. When replacement becomes necessary, contact a qualified service representative to perform the replacement.

Warning: Do not attempt to recharge, disassemble, or incinerate this type of battery. Keep all batteries away from children. Dispose of used batteries promptly and as regulated by applicable laws. Note: In some areas, the servicer is required by law to return the defective parts. However, you do have the option of having the servicer dispose of these parts for you.

Disposal Notice: Should this product become damaged beyond repair, or for some reason its useful life is considered to be at an end, please observe all local, state, and federal regulations that relate to the disposal of products that contain lead, batteries, plastics, etc.

NOTICE: Service charges incurred due to lack of knowledge relating to how a function or effect works (when the unit is operating as designed) are not covered by the manufacturer’s warranty, and are therefore the owners responsibility. Please study this manual carefully and consult your dealer before requesting service.

NAME PLATE LOCATION: The graphic below indicates the location of the name plate. The model number, serial number, power requirements, etc., are located on this plate. You should record the model number, serial number, and the date of purchase in the spaces provided below and retain this manual as a permanent record of your purchase.

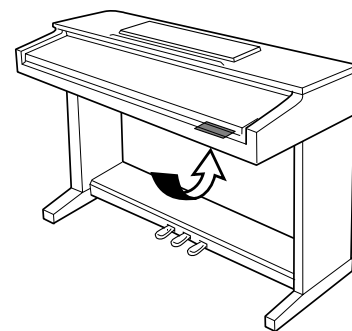

Model _____

Serial No. _____

Purchase Date _____

PRECAUTIONS D'USAGE

PRIERE DE LIRE ATTENTIVEMENT AVANT DE PROCEDER A TOUTE MANIPULATION

* Ranger soigneusement ce livret de mises en gardes pour pouvoir le consulter dans la suite.



ATTENTION

Toujours observer les précautions élémentaires énumérées ci-après pour éviter de graves blessures, voire la mort, causées par l'électrocution, les courts-circuits, dégâts, incendie et autres accidents. La liste des précautions données ci-dessous n'est pas exhaustive.

- Ne pas ouvrir l'instrument, ni tenter d'en démonter les éléments internes, ou de les modifier de quelque façon que ce soit. Aucun des éléments internes de l'instrument ne prévoit d'intervention de l'utilisateur. Si l'instrument donne des signes de mauvais fonctionnement, le mettre immédiatement hors tension et le donner à réviser au technicien Yamaha.
- Eviter de laisser l'instrument sous la pluie, de l'utiliser près de l'eau, dans l'humidité ou lorsqu'il est mouillé. Ne pas y déposer des récipients contenant des liquides qui risquent de s'épancher dans ses ouvertures.
- Si le cordon d'alimentation s'effiloche ou est endommagé ou si l'on constate une brusque perte de son en cours d'interprétation, ou encore si l'on décèle une odeur insolite, voire de la fumée, couper immédiatement l'interrupteur principal, retirer la fiche de la prise et donner l'instrument à réviser par un technicien Yamaha.
- Utiliser seulement la tension requise par l'instrument. Celle-ci est imprimée sur la plaque du constructeur de l'instrument.
- Toujours retirer la fiche de la prise du secteur avant de procéder au nettoyage de l'instrument. Ne jamais toucher une prise électrique avec les mains mouillées.
- Vérifier périodiquement et nettoyer la prise électrique d'alimentation.



PRECAUTION

Toujours observer les précautions élémentaires ci-dessous pour éviter à soi-même et à son entourage des blessures corporelles, de détériorer l'instrument ou le matériel avoisinant. La liste de ces précautions n'est pas exhaustive.

- Ne pas laisser le cordon d'alimentation à proximité des sources de chaleur, telles que radiateurs et appareils chauffants. Eviter de tordre et plier excessivement le cordon, ou de l'endommager de façon générale, également de placer dessus des objets pesants, ou de le laisser traîner là où l'on marchera dessus ou se prendra le pied dedans; ne pas y déposer d'autres câbles enroulés.
- Toujours saisir la prise elle-même, et non le câble, pour retirer la fiche de l'instrument ou de la prise d'alimentation. Tirer directement sur le câble est commode mais finit par l'endommager.
- Ne pas utiliser de connecteur multiple pour brancher l'instrument sur une prise électrique du secteur. Cela risque d'affecter la qualité du son, ou éventuellement de faire chauffer la prise.
- Retirer la fiche de la prise secteur lorsqu'on n'utilisera pas l'instrument pendant un certain temps, ou pendant les orages.
- Avant de raccorder l'instrument à d'autres éléments électroniques, mettre ces derniers hors tension. Et avant de mettre sous/hors tension tous les éléments, toujours ramener le volume au minimum. En outre, veillez à régler le volume de tous les composants au minimum et à augmenter progressivement le volume sonore des instruments pour définir le niveau d'écoute désiré.
- Ne pas abandonner l'instrument dans un milieu trop poussiéreux, ou un local soumis à des vibrations. Eviter également les froids et chaleurs extrêmes (exposition directe au soleil, près d'un chauffage, ou dans une voiture à midi) qui risquent de déformer le ou d'endommager les éléments internes.
- Ne pas utiliser l'instrument à proximité d'autres appareils électriques tels que télévisions, radios ou haut-parleurs, ce qui risque de provoquer des interférences qui dégraderont le bon fonctionnement des autres appareils.
- Ne pas installer l'instrument dans une position instable où il risquerait de se renverser.
- Débrancher tous les câbles connectés avant de déplacer l'instrument.
- Utiliser un linge doux et sec pour le nettoyage de l'instrument. Ne jamais utiliser de diluants de peinture, dissolvants, produits de nettoyage, ou tampons nettoyeurs à imprégnations chimiques. Ne pas déposer non plus d'objets de plastique, de vinyle, ou de caoutchouc sur l'instrument, ce qui risque de décolorer le panneau ou le clavier.
- Ne pas s'appuyer sur l'instrument, ni y déposer des objets pesants. Ne pas manipuler trop brutalement les boutons, commutateurs et connecteurs.
- Si l'instrument est muni d'un couvercle de clavier, veiller à ne pas se pincer les doigts dans le couvercle du clavier; ne pas glisser le doigt ou la main dans l'interstice du couvercle de clavier.
- Si l'instrument est muni d'un couvercle de clavier, ne jamais glisser, ou laisser choir une feuille de papier, ou un quelconque objet métallique dans les fentes du couvercle de clavier. Si cela arrivait, couper immédiatement l'alimentation, retirer la fiche de la prise secteur et faire examiner l'instrument par un technicien Yamaha.
- Ne pas disposer l'instrument contre un mur (laisser au moins 3 cm/1 pouce de jeu entre le mur et l'instrument) faute de quoi, l'air ne circulera pas librement, ce qui risque de faire chauffer l'instrument.
- Lire attentivement la brochure détaillant le processus d'assemblage. Assembler les éléments dans le mauvais ordre pourrait détériorer l'instrument, voire causer des blessures.
- Ne pas jouer trop longtemps sur l'instrument à des volumes trop élevés, ce qui risque d'endommager durablement l'ouïe. Si l'on constate une baisse de l'acuité auditive ou des sifflements d'oreille, consulter un médecin sans tarder.

■ USAGE DU TABOURET (Si compris)

- Ne pas jouer avec le tabouret, ni s'y mettre debout. Ne pas l'utiliser comme outil ou comme escabeau, ou pour toute autre destination autre que celle prévue. Des accidents et des blessures pourraient en résulter.
- Ce tabouret est conçu pour recevoir une seule personne à la fois; accidents et blessures peuvent résulter d'une non observation de ce principe.
- Après un usage prolongé les vis du tabouret peuvent se desserrer. Resserrer périodiquement avec l'outil fourni.

■ SAUVEGARDE DES DONNÉES UTILISATEUR

- Prenez l'habitude de sauvegarder fréquemment les données sur une disquette pour éviter la perte définitive de données précieuses en cas de panne ou d'erreur de manipulation.

Yamaha n'est pas responsable des détériorations causées par une utilisation impropre de l'instrument, ou par des modifications apportées par l'utilisateur, pas plus qu'il ne peut couvrir les données perdues ou détruites.

Toujours laisser l'appareil hors tension lorsqu'il est inutilisé.

Nous vous remercions d'avoir porté votre choix sur le Clavinova! Nous vous recommandons de lire attentivement ce mode d'emploi, pour profiter des fonctions pratiques et de pointe du Clavinova. Nous vous recommandons également de garder ce mode d'emploi dans un endroit sûr et pratique pour vous y reporter ultérieurement.

Accessoires

● Disquette "Music Software Collection" (avec partition musicale)

Cette disquette comprend plusieurs échantillons de morceaux enregistrés pour jouer sur le Clavinova et un logiciel pilote MIDI pour ordinateurs.

● Disquette

Une disquette vierge pour enregistrer vos performances.

● Mode d'emploi

Ce manuel contient toutes les instructions nécessaires pour faire fonctionner le Clavinova.

● Manuel de référence

Ce manuel contient les listes de voix, styles, paramètres etc. ainsi que les spécifications et les instructions de montage relatives au Clavinova.

● Tabouret

Un tabouret peut être fourni à titre d'accessoire ou en option, selon les points de vente.

- Le CVP-103M sera appelé CVP-103 dans le présent manuel de l'utilisateur
- Les illustrations et afficheur à cristaux liquides présentés dans ce mode d'emploi le sont à des fins explicatives seulement et peuvent différer de ceux qui apparaissent en réalité sur votre instrument.
- La copie non autorisée de logiciels protégés pour d'autres buts que l'usage personnel de l'acheteur est strictement interdite.
- **Marques déposées :**
 - Apple et Macintosh sont des marques déposées de Apple Computer, Inc.
 - IBM-PC/AT est une marque déposée de International Business Machines Corporation.
 - Windows est une marque déposée de Microsoft® Corporation.
 - Toutes les autres marques déposées sont la propriété de leurs titulaires respectifs.

Les logos du panneau

Les logos imprimés sur le panneau indiquent les normes et les formats pris en charge par Clavinova ainsi que les caractéristiques spécifiques à cet instrument.



GM System Level 1 (Niveau 1 du système GM)

GM System Level 1 est un ajout à la norme MIDI qui garantit que toutes les données conformes à la norme sont correctement reproduites sur n'importe quel synthétiseur ou générateur de sons compatibles GM, quel qu'en soit le fabricant.

Format XG

XG est une nouvelle spécification MIDI de Yamaha qui développe et améliore considérablement la norme GM System Level 1 grâce à une plus grande capacité de traitement au niveau des voix, du contrôle de l'expression et de la production des effets tout en conservant une compatibilité totale avec la norme GM. En utilisant les voix XG de Clavinova, il est possible d'enregistrer des fichiers de morceaux compatibles XG.



Format XF

Le format XF de Yamaha améliore le standard SMF (Standard MIDI File) grâce à une plus grande fonctionnalité et une capacité évolutive plus importante dans le futur. Le Clavinova est capable d'afficher les paroles d'un morceau lors de la reproduction d'un fichier XF contenant des données de paroles de chansons (SMF est le format le plus communément utilisé pour les fichiers de séquence MIDI). Le Clavinova est compatible avec les Formats SMF 0 et 1 ainsi que les données "morceaux" des enregistrements utilisant le Format SMF 0).



Disk Orchestra Collection

Le format d'attribution de voix DOC assure la compatibilité de reproduction des données avec une large variété d'instruments Yamaha et d'unités MIDI.



Style File Format (Format de fichiers de style)

Le Style File Format (SFF) est le format de fichiers de style original de Yamaha, qui utilise un système de conversion unique pour offrir un accompagnement automatique de haute qualité basé sur une large gamme d'accords. Le Clavinova utilise le SFF pour son fonctionnement interne, lit les disquettes des styles SFF en option et crée des styles SFF à l'aide de la fonction Style personnel.

..... Fonctions du Clavinova

● **Afficheur à cristaux liquides facile à utiliser**

L'afficheur à cristaux liquides (avec ses différentes touches de panneau) apporte une commande totale et facile à comprendre du fonctionnement du Clavinova (page 16).

● **Abondance de voix réalistes, riches**

Le Clavinova-103 dispose d'une grande variété de voix dynamiques et authentiques comprenant 195 voix originales, 480 voix XG et 12 voix de batterie/SFX. Celles-ci comportent des voix de piano, de cordes et de cuivres dont les sonorités sont remarquablement naturelles, ainsi qu'une voix particulièrement expressive appelée "Sweet Trumpet". De plus, vous pouvez jouer des sons de percussion et de batterie réalistes directement sur le clavier. (Voir page 31).

● **Reproduction des disquettes de morceaux**

Le Clavinova peut reproduire différentes disquettes de morceaux disponibles dans le commerce. Avec le logiciel sur disquette approprié, vous pouvez jouer vous-même la partie piano d'un morceau avec la reproduction d'un orchestre complet ou d'une formation d'accompagnement (page 93). Si le logiciel comporte les paroles des chansons, vous pouvez les voir s'afficher sur l'afficheur à cristaux liquides du Clavinova.

● **Fonctions de guide spéciales pour un apprentissage facile**

Avec le logiciel sur disquette approprié, l'afficheur à cristaux liquides et les témoins guide vous aident à apprendre des morceaux en vous montrant quand et comment jouer les bonnes notes. Le système en trois étapes vous aide à maîtriser facilement et rapidement chaque morceau. (Voir page 105).

● **Accompagnement automatique dynamique et divertissant**

L'accompagnement automatique du Clavinova vous apporte un support instrumental passionnant et complet dans vos styles musicaux favoris, en fonction des accords que vous jouez (page 57). Il y a même un très grand choix de styles "Pianiste" qui vous permettent d'apprécier l'accompagnement piano en solo (page 58). Vous pouvez choisir entre 160 styles d'accompagnement ou créer vos propres styles personnels (page 73).

● **Accès facile à une grande variété de thèmes musicaux**

Le Clavinova vous offre la possibilité de modifier les paramètres du panneau de différentes façons sans trop de difficulté. La fonction One Touch Setting ou réglage sur une touche vous permet de choisir entre quatre ensembles de voix, d'effets et autres paramètres appropriés pour chaque style d'accompagnement (page 72). Vous pouvez également avoir accès à la base de données musicale et sélectionner non moins de 463 paramètres de style et de voix, par titre ou par style (page 67). Il vous est même possible d'enregistrer votre choix à l'aide de la touche Registration et le réactiver instantanément lors d'une utilisation ultérieure (page 89).

● **Fonctions d'enregistrement faciles à utiliser**

Vous disposez d'une grande variété de méthodes pour enregistrer des morceaux selon vos préférences et votre expérience au clavier. Ainsi avez-vous la possibilité de choisir entre l'enregistrement rapide, l'enregistrement de pistes et l'enregistrement de séquences d'accord (page 110).

● **Bornes TO HOST pratiques pour raccorder l'instrument directement à un ordinateur**

Le Clavinova sert de source sonore de haute qualité dans la reproduction des logiciels musicaux pour ordinateurs. Il peut aussi être utilisé comme clavier principal pour introduire des données de performance et créer de la musique à l'aide d'un ordinateur (page 160).

..... Table des matières

CHAPITRE 1 : Pour commencer

A propos de ce mode d'emploi	8
Emploi du lecteur de disquette (FDD) et des disquettes	9
Installation du Clavinova	10
Pupitre	10
Protège-clavier	10
Mise sous et hors tension	11
Casque d'écoutes	11
Autres connexions	11
Les commandes du panneau et les bornes	12
Reproduction des morceaux de démonstration	14

CHAPITRE 2 : Principes d'utilisation

Utilisation des commandes de l'afficheur à cristaux liquides	16
Sélection d'une fonction	16
Modification d'un paramètre	17
Modification d'un réglage dans un afficheur de menu	18
Affichage d'une page différente	19
Réinitialisation d'une valeur de fonction	19
Utilisation des fonctions représentées dans des rectangles aux coins non arrondis	20
Retour à l'afficheur principal	21
Utilisation de la fonction d'accès direct	21
Réglage du volume	23
Réglage du volume d'ensemble	23
Réglage du volume de l'accompagnement et des morceaux	23
Réglage du volume du clavier	23
Réglage du volume de l'accompagnement et des parties individuelles d'un morceau	24
Utilisation du métronome	25
Utilisation du métronome	25
Modification des réglages du métronome	26
Utilisation du mode d'aide	27

CHAPITRE 3 : Les voix

Sélection des voix	29
Sélection d'une voix depuis l'afficheur VOICE SELECT	29
Sélection des voix dans l'afficheur principal	30
Percussion au clavier	31
Modification des réglages clavier pour la voix principale	31
Reproduction de deux voix en même temps (le mode Dual)	33
Sélection de la deuxième voix	33
Modification de la voix principale en mode Dual	33
Modification des réglages clavier pour la deuxième voix	34
Quitter le mode Dual	35
Jouer deux voix sur des parties différentes du clavier - le mode clavier partagé	41
Sélection de la voix de la partie gauche du clavier	36

Changement de la voix principale en mode clavier partagé	36
Modification des réglages clavier pour la voix de la partie gauche ..	37
Utilisation simultanée des fonctions DUAL et de clavier partagé	39
Quitter le mode de clavier partagé	39
Utilisation des pédales	40
Pédale de sustain (droite)	40
Pédale de sostenuto (centrale)	40
Pédale douce (gauche)	40

CHAPITRE 4 : Réverbération et autres effets

Réverbération	41
Activation et désactivation de la réverbération	41
Modification des réglages de réverbération	41
Chorus	44
Modification des réglages de l'effet chorus	44
Effets de voix	46
Activation des effets	46
Modification des réglages d'effets	46

CHAPITRE 5 : Styles d'accompagnement (Rythme et accompagnement automatique)

Sélection des styles d'accompagnement	49
Sélection d'un style	49
Lecture des styles d'accompagnement	51
Variation de style	51
Lancez le style d'accompagnement	52
Arrêt du style d'accompagnement	55
Pour jouer avec l'accompagnement automatique	57
Utilisation de l'accompagnement automatique	57
Démarrage de l'accompagnement automatique	58
Pour arrêter l'accompagnement automatique	58
Modification des réglages de l'accompagnement automatique	59
Réglage du volume des parties individuelles	65
Autres fonctions d'accompagnement	67
Base de données musicales	67
Harmony	69
Présélections immédiates	72
Création de styles personnalisés	73
Enregistrement d'un style personnalisé	73
Autres fonctions de style personnel	80
Reproduction de styles personnels	84
Messages affichés dans le mode Custom Style	84
Utilisation des fichiers de styles	86
A propos du format de fichier de style de Yamaha	86
Chargement des styles dans un disquette	86
Lecture des fichiers de styles chargés	88

CHAPITRE 6 : Registrations

Utilisation des registrations (panneau de registration/rappel)	89
Stockage d'un réglage de panneau	89

Rappel des réglages de panneau de registration	90
Protection des réglages de panneau	91

CHAPITRE 7 :

Commandes de morceaux

Reproduction de morceaux	93
Reproduction de morceaux	93
Annulation d'une partie	97
Assignation des pistes à 1/RIGHT et 2/LEFT et assignation de voix	98
Réglage du volume général de reproduction	99
Réglages des pistes	100
Modification de réglages dans l'afficheur MIXER	100
Fonctions de répétition	101
Autres commandes de reproduction	103
Reproduction d'autres types de données musicales	104
Commandes guides	105
Méthodes guides et Piano Roll	105
Utilisation de la fonction guide	106
Autres fonctions se rapportant aux guides	108
Enregistrement de morceaux	110
Configuration d'enregistrement : formatage de disquette	111
Enregistrement rapide	112
Enregistrement de pistes (enregistrement multipiste)	115
Ajout de nouvelles pistes	118
Enregistrement Punch-in/out	118
Fonction de séquence d'accords	121
Autres fonctions de séquence d'accords	124
Autres fonctions d'édition d'enregistrement	126
Setup Memory	126
Nom de morceau	127
Track Edit	128
Initial Edit (Modification des données initiales)	130
Réglages sur l'afficheur INITIAL EDIT	131
Enregistrement sans disquette	133
Morceau CVP MEMORY	133

CHAPITRE 8 :

Fonctions utilitaires

Clavier	136
Afficheur FONCTION [KEYBOARD 1] — page 1	136
Afficheur FONCTION [KEYBOARD 2] — page 2	137
Pédale	138
Afficheur FONCTION [PEDAL] — page 3	138
Disquette	139
Afficheur FONCTION [DISK 1] — page 4	139
Afficheur FONCTION [DISK 2] — page 5	142
Afficheur FONCTION [DISK 3] — page 6	144
Afficheur FONCTION [DISK 4] — page 7	145
Afficheur FONCTION [DISK 5] — page 8	146
MIDI	147
Afficheur FONCTION [MIDI 1] — page 9	147
Afficheur FONCTION [MIDI 2] — page 10	148
Afficheur FONCTION [MIDI 3] — page 11	149
Afficheur FONCTION [MIDI 4] — page 12	150

Sauvegarde	152
Afficheur FONCTION [BACKUP 1] — page 13	152
Afficheur FONCTION [BACKUP 2] — page 14	153

Utilitaire	154
Afficheur FONCTION [MICRO TUNING] — page 15	154
Afficheur FONCTION [SCALE TUNING] — page 16	155

CHAPITRE 9 :

Connexions

Connexions audio	158
Casques	158
Entrée et sortie audio	158
Transmission des données	160
Connexion des appareils MIDI	160
Connexion à un ordinateur hôte	160

ANNEXES

Listes des types d'effets	162
Messages	165
Dépistage des pannes	170
MIDI et la compatibilité des données	172
Index	173

CHAPITRE 1: Pour commencer

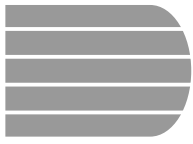

A propos de ce mode d'emploi.....

Cette section traite des conventions de notation utilisées dans ce manuel.

■ Crochets []

Les crochets servent à entourer les noms des touches de panneau, des curseurs et des connecteurs tels qu'ils apparaissent sur votre Clavinova. Par exemple, le curseur DEMO est mentionné comme [DEMO] dans ce mode d'emploi.



■ Caractères en gras

Le style Gras sert à représenter les éléments figurant sur l'afficheur à cristaux liquides ainsi que les touches de l'afficheur à cristaux liquides qui leur correspondent (c'est-à-dire les touches situées directement en-dessous, à droite ou à gauche de ces éléments). Par exemple, la proposition " Select **RIGHT1 VOICE** " signifie que vous devez appuyer sur la touche qui se trouve juste en-dessous de l'étiquette " **RIGHT1 VOICE** ", en bas de l'afficheur.



■ Flèches utilisées dans les explications relatives aux opérations.....

Différentes sortes de flèches sont utilisées pour distinguer les étapes d'une opération de ses résultats.

Etapas de l'opération

♥ ⇒ ♣ ...indique que vous devez d'abord faire ♥, puis ♣.

Résultats de l'opération

♥ → ♠ ...indique que le fait d'effectuer ♥ a pour résultat ♠.



Emploi du lecteur de disquette (FFD) et des disquettes

● Précautions

Veillez à manier précautionneusement les disquettes ainsi que le lecteur de disquette. Veuillez tenir compte des consignes importantes énoncées ci-dessous.

● Type de disquette compatible

Vous pouvez employer des disquettes de 3,5 pouces de type 2DD et 2HD.

■ Pour charger/éjecter des disquettes

Pour charger une disquette dans le lecteur de disquette :

Placez la disquette en face de l'orifice du lecteur en veillant à ce que son étiquette soit orientée vers le haut et que son volet coulissant se trouve du côté avant gauche. Introduisez précautionneusement la disquette dans le lecteur de disquette en la poussant lentement jusqu'à ce qu'un déclic vous signale qu'elle est correctement installée et que la touche d'éjection du lecteur de disquette ressorte.

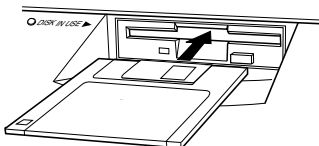

Pour éjecter une disquette :

Avant d'éjecter une disquette, assurez-vous que le lecteur est à l'arrêt (en contrôlant si le témoin en-dessous de l'orifice du lecteur est éteint). Appuyez doucement sur la touche d'éjection jusqu'en fin de course ; la disquette est alors automatiquement éjectée. Une fois la disquette éjectée, saisissez-la et retirez-la doucement.

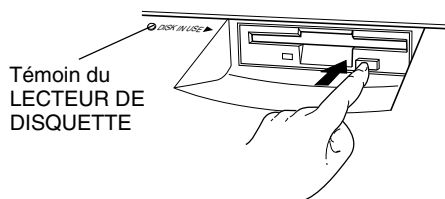

N'essayez jamais d'éjecter une disquette ou de mettre l'appareil hors tension lorsque le lecteur de disquette est en cours d'enregistrement (écriture) et de reproduction (lecture). Vous risqueriez alors d'endommager la disquette, voire même le lecteur de disquette.

Si vous appuyez trop rapidement sur la touche d'éjection, ou si vous n'appuyez pas sur cette touche jusqu'en fin de course, la disquette risque d'être mal éjectée. La touche d'éjection pourrait rester bloquée à mi-course et la disquette ressortir de quelques millimètres de l'orifice du lecteur. Si vous rencontrez ce problème, n'essayez pas de retirer la disquette bloquée. En effet, recourir à la force pourrait endommager le mécanisme du lecteur de disquette ou la disquette. Pour retirer une disquette bloquée, essayez à nouveau d'appuyer sur la touche d'éjection ou de pousser la disquette dans l'orifice et d'appuyer ensuite sur la touche d'éjection.

Assurez-vous de retirer la disquette du lecteur de disquette avant de mettre l'appareil hors tension. Une disquette qui séjourne trop longtemps dans le lecteur risque facilement de s'encrasser. Un encrassement de la disquette pourrait causer la perte de ses données ou des erreurs de lecture et de sauvegarde.

■ Pour nettoyer la tête de lecture/ d'enregistrement du lecteur de disquette

- Nettoyez régulièrement la tête de lecture/d'enregistrement. La tête magnétique de lecture et d'enregistrement de cet appareil est un élément de précision qui pourrait après une utilisation intensive accumuler une couche de particules magnétiques provenant des disquettes employées. Cette accumulation de particules provoque à la longue des erreurs de lecture et de sauvegarde.
- Pour conserver le lecteur de disquette dans le meilleur état de fonctionnement possible, Yamaha vous recommande d'employer une disquette de nettoyage de tête du type sec disponible dans le commerce et de nettoyer la tête environ une fois par mois. Informez-vous auprès de votre revendeur Yamaha au sujet des disquettes de nettoyage de tête adaptées à l'appareil.
- N'essayez jamais d'ouvrir ou de refermer le protège-clavier pendant qu'une disquette sort du lecteur (autrement dit en position éjectée). Le protège-clavier heurterait la disquette, ce qui pourrait l'endommager ou même endommager le lecteur.
- N'insérez jamais que des disquettes dans le lecteur de disquette. Introduire tout autre objet risquerait d'endommager le lecteur et/ou la disquette.

■ Un mot au sujet des disquettes

Précautions de manipulation des disquettes :

- Ne placez pas d'objet lourd sur les disquettes, ne les pliez pas et ne leur appliquez aucune pression. Rangez toujours les disquettes dans leur étui lorsque vous ne les employez pas.
- N'exposez pas les disquettes à la lumière directe du soleil, à des températures excessivement basses ou élevées, à un degré extrême d'humidité, à la poussière ou à tout liquide.
- N'ouvrez pas le volet coulissant des disquettes et ne touchez en aucun cas la surface du support magnétique exposée derrière ce volet.
- N'exposez pas les disquettes à des champs magnétiques, tels que ceux produits par les téléviseurs, les enceintes, les moteurs électriques, etc. Ces champs magnétiques risqueraient d'effacer partiellement ou complètement les données contenues sur la disquette exposée et de rendre cette dernière illisible.
- N'employez jamais de disquette dont l'onglet de protection ou le boîtier est déformé.
- Ne collez ou n'attachez sur les disquettes rien d'autre que les étiquettes prévues à cet effet. Veillez également à coller les étiquettes à l'emplacement correct.

Protection de vos données (onglet de protection) :

Afin d'éviter tout effacement accidentel de données importantes, veuillez glisser l'onglet de protection (de sorte que la petite fenêtre soit ouverte) sur les disquettes à protéger.

Sauvegarde de vos données

Pour une protection optimale de vos données, Yamaha vous recommande de conserver deux copies de sauvegarde (une copie sur deux disquettes différentes) de vos données importantes. Vous pourrez toujours employer une disquette si l'autre est égarée ou endommagée. Vous pouvez effectuer une copie de votre disquette de sauvegarde grâce à la fonction de copie de disquette décrite à la page 142.

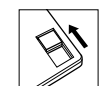
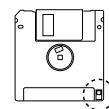

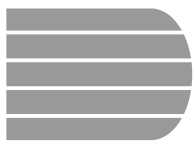

Installation du Clavinova.....

Pupitre

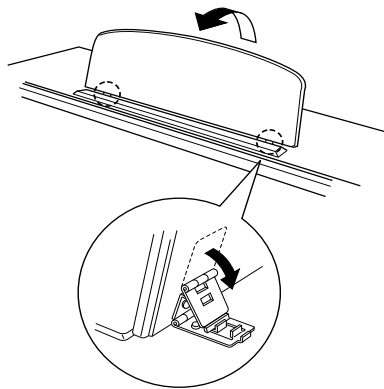

■ Pour déplier le pupitre :

- 1 Tirez le pupitre vers le haut et vers vous autant que vous le pouvez.
- 2 Abaissez les deux supports métalliques à gauche et à droite de l'arrière du pupitre.
- 3 Abaissez le pupitre afin qu'il repose sur les supports métalliques.

Comme l'indique l'illustration, l'angle du pupitre peut être placé dans trois positions différentes suivant l'emplacement des supports métalliques. Fixez les supports métalliques de gauche et de droite à la même position.

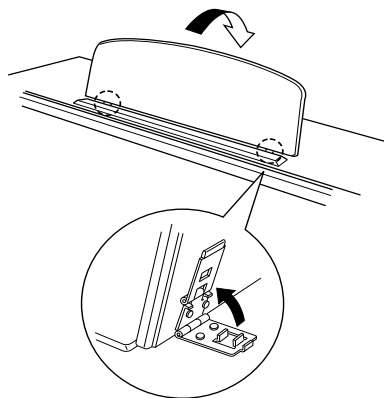

■ Pour replier le pupitre :

- 1 Tirez le pupitre vers vous autant que vous le pouvez.
- 2 Soulevez les deux supports métalliques jusqu'à ce qu'ils soient complètement à plat derrière la surface du pupitre.
- 3 Repliez sans forcer le pupitre vers l'arrière jusqu'à ce qu'il soit à plat.

⚠ ATTENTION

- *N'essayez pas d'utiliser le pupitre dans une position à moitié relevée. De même, lorsque vous abaissez le pupitre, appuyez bien sur le pupitre jusqu'à ce qu'il soit à plat avant de le relâcher.*

Protège-clavier (lorsqu'il est fourni)

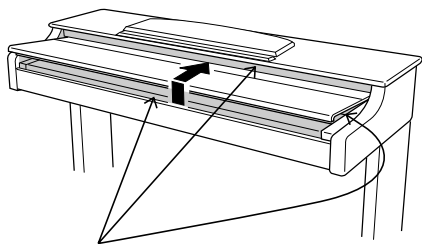

Attention à ne pas vous pincer les doigts lors de l'ouverture ou de la fermeture du protège-clavier.

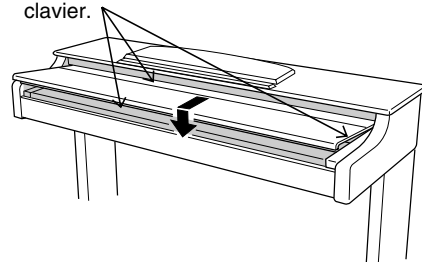

■ Pour ouvrir le protège-clavier :

- 1 Soulevez légèrement le protège-clavier (pas trop).
- 2 Faites-le glisser pour l'ouvrir.

■ Pour fermer le protège-clavier :

- 1 Faites glisser le protège-clavier vers vous.
- 2 Abaissez-le sans forcer sur les notes.

⚠ ATTENTION

- *Lorsque vous le bougez, tenez le couvercle à deux mains et ne le lâchez pas avant qu'il soit complètement ouvert ou fermé. Attention à ne pas vous pincer les doigts (ou ceux des autres) entre le couvercle et l'instrument.*
- *Ne placez pas d'objet sur le protège-clavier. Quand le couvercle est ouvert, de petits objets placés dessus risquent de tomber à l'intérieur de l'instrument sans qu'il soit possible de pouvoir les retirer par la suite. Ils peuvent être à l'origine d'une électrocution, d'un court-circuit, d'un incendie ou d'autres dommages sérieux causés à l'instrument.*

Mise sous et hors tension

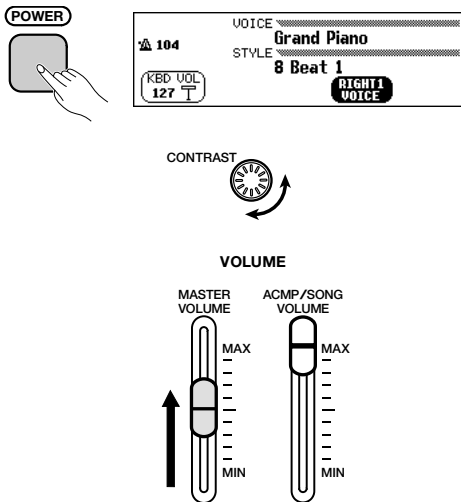

1 Branchez le cordon d'alimentation.

Insérez les prises des deux extrémités du cordon, l'une dans AC IN-LET du panneau inférieur du Clavinova et l'autre dans une prise murale normale de sortie secteur.

Dans certaines régions, un adaptateur peut être fourni pour permettre un branchement adéquat aux prises murales de sortie secteur en usage dans votre pays.

2 Appuyez sur l'interrupteur [POWER].

L'afficheur principal apparaît sur l'afficheur à cristaux liquides. (La voix de **Grand Piano** et le style d'accompagnement de **8 Beat 1** sont automatiquement sélectionnés au début.) L'indicateur situé en bas de l'extrémité inférieure gauche du clavier s'allume également.

3 Réglez l'afficheur à cristaux liquides.

Si vous avez des difficultés à lire l'afficheur, réglez le contraste avec le bouton [CONTRAST] à gauche de l'afficheur.

4 Réglez le volume.

Réglez le volume à votre convenance à l'aide du curseur [MASTER VOLUME].

- Pour couper l'alimentation, appuyez une nouvelle fois sur l'interrupteur [POWER]. L'afficheur à cristaux liquides et l'indicateur situé sous l'extrémité inférieure gauche du clavier s'éteignent.

Casque d'écoute

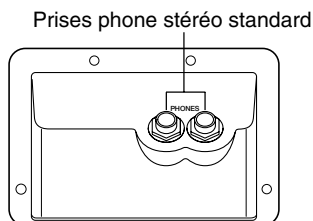

Raccordez un casque d'écoute stéréo (en option) sur la prise [PHONES]. Le système interne est automatiquement dérivé lorsque le casque est branché. Comme le Clavinova est équipé de deux prises PHONE, vous pouvez utiliser en même temps deux casques, pour écouter une performance ensemble.

Autres connexions

Le Clavinova est équipé d'une variété de prises et de bornes qui vous permettent de le connecter à d'autres appareils audio et MIDI. Ces connecteurs sont situés à l'extrémité gauche de l'unité, sur son panneau arrière.

Vous pouvez connecter aux hauts-parleurs du Clavinova d'autres instruments dont vous souhaitez jouer en les branchant aux prises AUX IN ou raccorder le son du Clavinova à des hauts-parleurs extérieurs à l'aide des prises AUX OUT. Utilisez les bornes MIDI si vous désirez que le Clavinova commande ou soit commandé par un autre instrument MIDI. Il existe même une borne TO HOST qui vous permet de relier directement le Clavinova à un ordinateur.



Veillez d'abord à couper l'alimentation avant de procéder à toute connexion ou déconnexion d'un autre appareil. Consultez le Chapitre 9 de ce manuel pour plus de détails sur les instructions à suivre.



Les commandes du panneau et les bornes

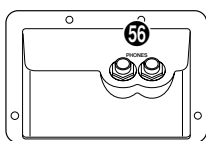
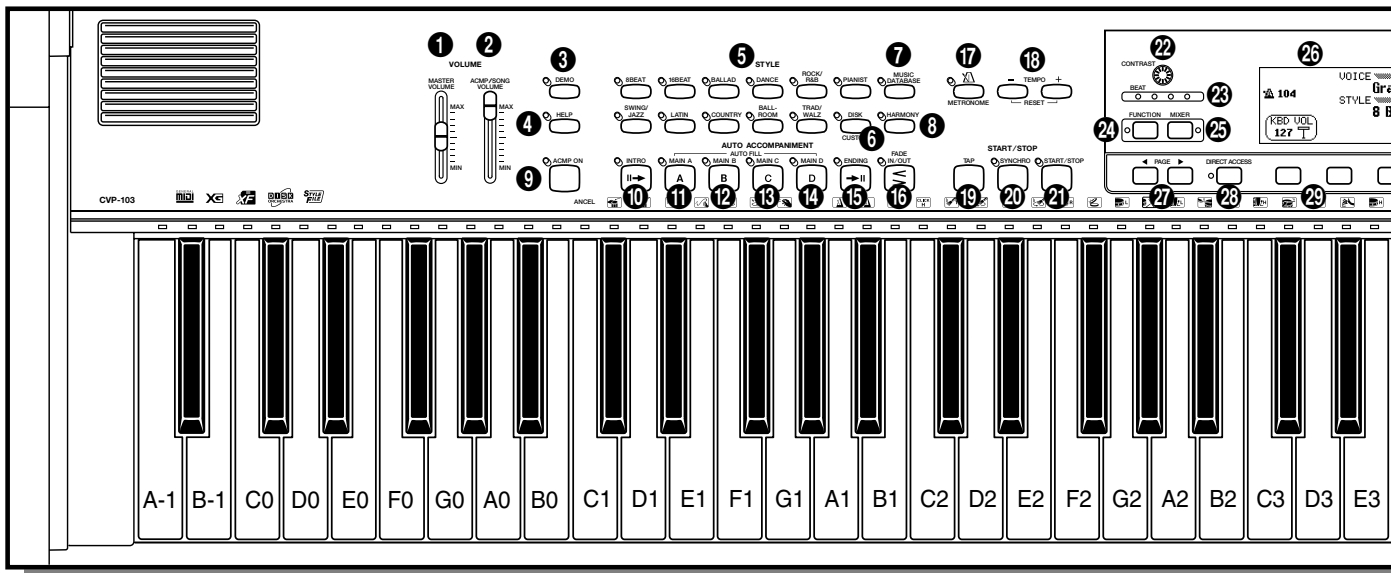
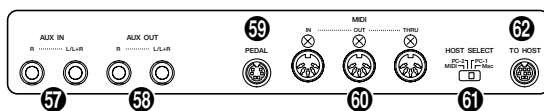

Section volume

- ❶ Volume principal [MASTER VOLUME] page 23
- ❷ Volume accompagnement automatique/morceau [ACMP/SONG VOLUME] page 23

Section commande modes spéciaux

- ❸ Démonstration [DEMO] page 14
- ❹ Aide [HELP] page 27

Section styles d'accompagnement

- ❺ Touches STYLE page 49
- ❻ Disquette/personnel [DISK/CUSTOM] page 73
- ❼ [MUSIC DATABASE] page 67
- ❽ [HARMONY] page 69

Section accompagnement automatique

- ❾ Activation de l'accompagnement [ACMP ON] page 57
- ❿ [INTRO] page 54
- ⓫ [MAIN A] page 51
- ⓬ [MAIN B] page 51
- ⓭ [MAIN C] page 51
- ⓮ [MAIN D] page 51
- ⓯ [ENDING] page 55
- ⓰ [FADE IN/OUT] pages 55, 56

Section métronome

- ⓱ [METRONOME] page 25

- ⓓ TEMPO [-], [+] page 25

Section de début/arrêt

- ⓓ [TAP] page 53
- ⓔ [SYNCHRO] page 53
- ⓕ [START/STOP] pages 52, 55

Section de commande de l'afficheur

- ⓖ [CONTRAST] page 11
- ⓗ Témoins [BEAT] page 52
- ⓓ Fonction [FUNCTION] page 136
- ⓕ Mixage [MIXER] page 24
- ⓖ Afficheur page 16
- ⓗ PAGE [◀], [▶] page 19
- ⓓ [DIRECT ACCESS] page 21
- ⓕ Touches d'afficheur page 18
- ⓖ Sortie [EXIT] page 21
- ⓗ Cadran de données page 17
- ⓓ [-], [+] page 17

Section de commande de morceau

- ⓖ Morceau [SONG] page 94
- ⓗ Début/arrêt [PLAY/STOP] page 95
- ⓓ Enregistrement [REC] page 113
- ⓕ [PAUSE] page 103
- ⓖ Retour en arrière [REW] page 103
- ⓗ Avance rapide [FF] page 103

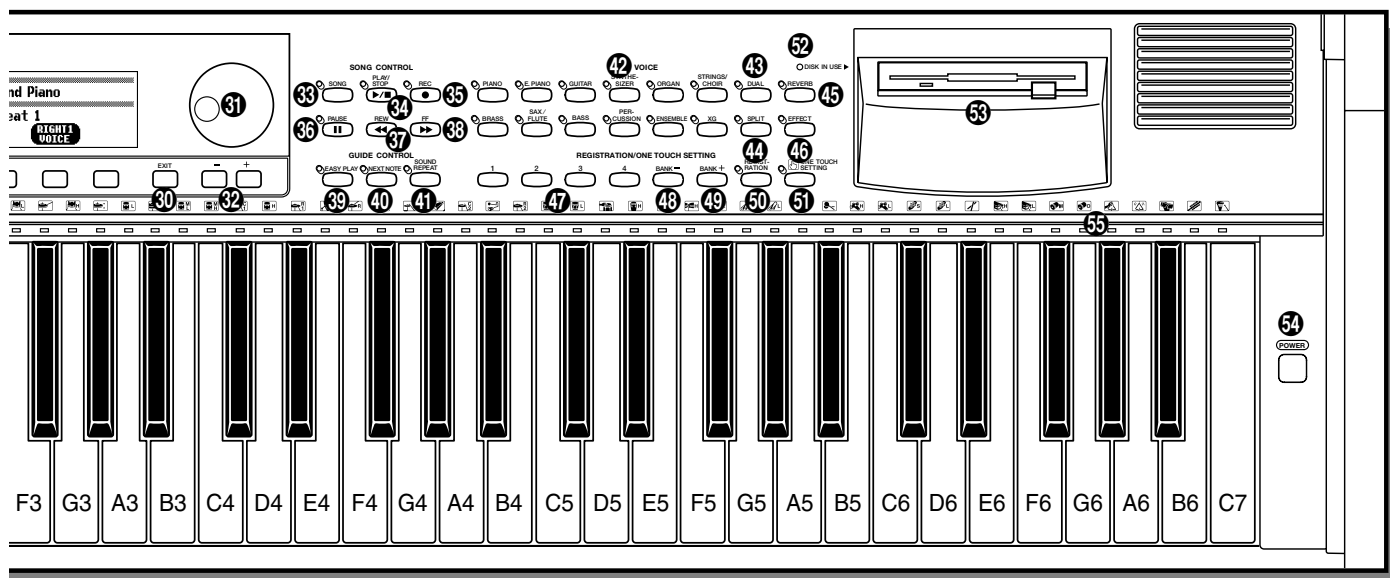
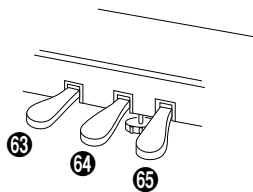

Section de commande de guide

- 39 Exécution facile [EASY PLAY] page 105
- 40 Note suivante [NEXT NOTE] page 105
- 41 Répétition du son [SOUND REPEAT] page 106

Section voix

- 42 Touches de voix [VOICE] page 29
- 43 Mode double [DUAL] page 33
- 44 Mode clavier partagé [SPLIT] page 36
- 45 Réverbération [REVERB] page 41
- 46 Effet [EFFECT] page 46

Section registration/réglage sur une touche

- 47 [1] à [4] pages 72, 90
- 48 [BANK -] page 89
- 49 [BANK +] page 89
- 50 [REGISTRATION] page 90
- 51 [ONE TOUCH SETTING] page 72
- 52 Témoins [DISK IN USE] page 9
- 53 Disquette (3.5") page 9
- 54 Marche/arrêt [POWER] page 11
- 55 Témoins guides de clavier page 109

Connecteurs

- 56 Casque d'écoute [PHONES] page 158
- 57 AUX IN [L/L+R], [R] page 158
- 58 AUX OUT [L/L+R], [R] page 159

- 59 [PEDAL] page 43 dans le Manuel de référence
- 60 MIDI [IN], [OUT], [THRU] page 160
- 61 [HOST SELECT] page 160
- 62 [TO HOST] page 160

Pédales

- 63 Pédale douce page 40
- 64 Pédale sostenuto page 40
- 65 Pédale de sustain page 40



Reproduction des morceaux de démonstration



Le Clavinova comprend 50 morceaux de démonstration : 4 grands morceaux, 24 morceaux spéciaux pour les voix et 22 pour les styles. Ecoutez-les et écoutez ce que le Clavinova peut faire.

1 Appelez le mode de reproduction de démo.

Appuyez sur [DEMO]. Les témoins de la touche STYLE et de la touche VOICE clignotent continuellement et l'afficheur DEMO apparaît.

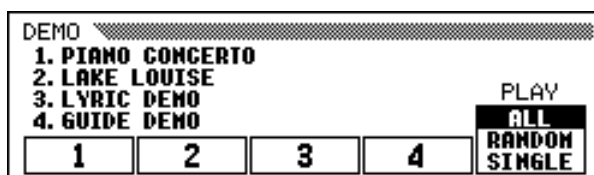
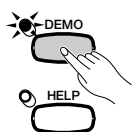

2 Sélectionnez le mode de reproduction désiré.

Sélectionnez le mode de reproduction désiré en appuyant sur la touche d'afficheur, à droite. Vous avez le choix entre les trois modes suivants :

ALL	Tous les morceaux sont reproduits continuellement, en commençant par le morceau sélectionné. La reproduction continue de manière répétitive jusqu'à ce que vous l'arrêtiez.
RANDOM	Tous les morceaux sont joués de manière aléatoire, en commençant par le morceau sélectionné. La reproduction continue de manière répétitive jusqu'à ce que vous l'arrêtiez.
SINGLE	Seul le morceau sélectionné est reproduit. La reproduction s'arrête automatiquement à la fin du morceau.

3 Sélectionnez le morceau et commencez la reproduction.

Lorsque vous choisissez un morceau, la démonstration se déclenche automatiquement selon le mode sélectionné. Il y a trois méthodes pour sélectionner un morceau de démonstration :

(A) Pour écouter entièrement l'un des morceaux de démo, appuyez sur l'une des touches 1 à 4 sur l'afficheur.

→ Le numéro du morceau en cours d'exécution est en surbrillance pendant la reproduction.

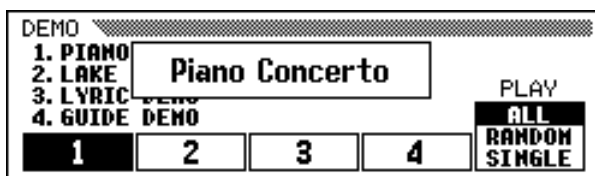

NOTE

- Vous pouvez aussi déclencher la reproduction de la démonstration par le premier grand morceau en appuyant sur les touches [START/STOP] ou [PLAY/STOP].
- Pour obtenir la liste complète des morceaux de démonstration du Clavinova, reportez-vous à la page 9 du manuel de référence.

(B) Pour écouter une démonstration de voix, appuyez sur la touche VOICE correspondant à la catégorie de voix souhaitée.

→ La reproduction débute à partir du premier morceau de démonstration dans la catégorie sélectionnée. Le témoin du bouton VOICE correspondant clignote.

NOTE

Il y a deux morceaux de démonstration par catégorie de voix. Pour passer directement au deuxième morceau, appuyez à nouveau sur la touche clignotante.

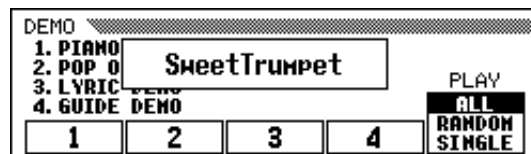
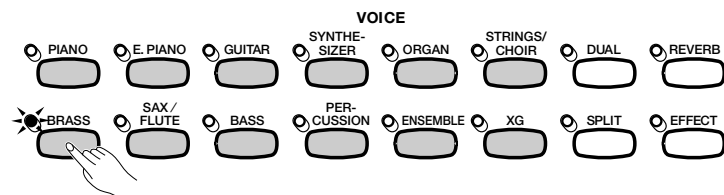

(C) Pour écouter une démonstration de style, appuyez sur la touche STYLE correspondant à la catégorie de style souhaitée.

→ La reproduction débute à partir du premier morceau de démonstration dans la catégorie sélectionnée. Le témoin du bouton STYLE correspondant clignote.

NOTE

Il y a deux morceaux de démonstration par catégorie de style. Pour passer directement au second morceau, il suffit d'appuyer une nouvelle fois sur la touche clignotante.

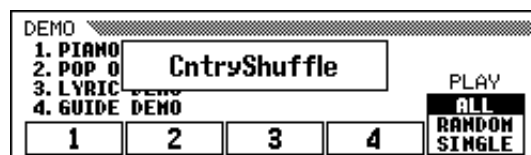
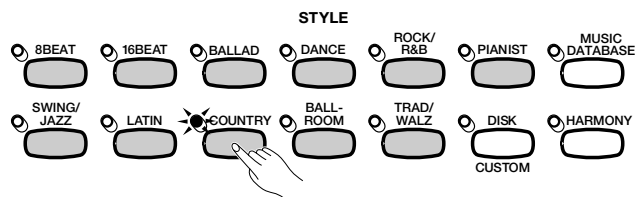

4 Réglez le volume.

Réglez le volume à l'aide du curseur [MASTER VOLUME].

NOTE

Vous ne pouvez pas utiliser la commande [ACMP/SONG VOLUME].

5 Arrêt de la reproduction des morceaux de démonstration.

Pour arrêter la reproduction, il suffit d'appuyer sur les touches [START/STOP] ou [PLAY/STOP] ou encore sur la touche de l'afficheur à cristaux liquides correspondant au morceau en cours d'exécution.

NOTE

Pour changer de morceau pendant la reproduction de morceau : Appuyez sur la touche de l'afficheur à cristaux liquides ou encore sur les touches VOICE ou STYLE d'un autre morceau. Lorsque le mode de reproduction sélectionné est ALL ou RANDOM, le Clavinova reproduit d'autres morceaux à la suite du morceau choisi.

6 Sortie du mode de démo.

Pour sortir du mode de démo, appuyez sur [DEMO] (ou appuyez sur [EXIT]).

● Jouer en même temps que les morceaux de démonstration

Vous pouvez jouer sur le clavier pendant la reproduction du morceau de démo. Vous pouvez aussi changer le tempo (page 25) et utiliser les touches [REW], [FF] et [PAUSE]. Lorsque vous interprétez le morceau **3. Lyric Demo**, le Clavinova en affiche les paroles pour vous permettre de chanter (et d'interpréter le morceau) en cours d'exécution. Il vous est également possible d'utiliser la fonction Guide (page 105) lorsque le Clavinova exécute le morceau de démonstration **4. GUIDE Demo**. Cependant, vous ne pourrez pas modifier la sélection de voix en cours de démonstration.

NOTE

Les données du morceau de démo ne sortent pas sur la borne [MIDI OUT] ; cependant, vos données de performance au clavier sont sorties.

CHAPITRE 2: Principes d'utilisation



Utilisation des commandes de l'afficheur à cristaux liquides

Vous devez très souvent vous référer à l'afficheur à cristaux liquides lors de la manipulation du Clavinova. Cette section se présente comme un didacticiel court et précis, destiné à vous apprendre à vous servir de l'afficheur et de ses commandes.

Sélection d'une fonction

Bon nombre de fonctions du Clavinova figurent au bas de l'afficheur à cristaux liquides. L'afficheur principal illustré ci-dessous comprend deux fonctions : **KBD VOL** et **RIGHT1 VOICE**. Ces éléments apparaissent dans des rectangles « bombés » avec des coins arrondis, ce qui signifie qu'ils représentent des paramètres susceptibles de subir des modifications.



Toutefois, avant de modifier le paramètre d'une fonction, il convient d'abord de sélectionner celle-ci. Dans l'afficheur principal, la fonction **RIGHT1 VOICE** est en surbrillance, ce qui indique qu'elle est actuellement sélectionnée.

Pour choisir une fonction, appuyez sur la touche de l'afficheur à cristaux liquides située directement en-dessous de cette fonction et relâchez-la rapidement. Par exemple, vous pouvez sélectionner **KBD VOL** en appuyant sur la touche située à l'extrême-gauche de l'afficheur.

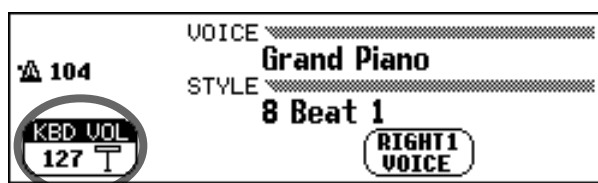

Appuyez pour sélectionner.

NOTE

Afficheur principal

L'afficheur principal est celui qui apparaît en premier lors de la mise sous tension de l'instrument.

NOTE

Éléments en surbrillance

Les éléments sélectionnés apparaissent en surbrillance (c'est-à-dire qu'ils figurent en lettres blanches sur fond de couleur foncée).

NOTE

Touches de l'afficheur à cristaux liquides

Les cinq touches de l'afficheur à cristaux liquides représentent des fonctions différentes selon le type d'affichage.

Utilisation des commandes de l'afficheur à cristaux liquides

Modification d'un paramètre

Il y a plusieurs façons de modifier les valeurs d'une fonction. Voici deux des principales méthodes :

■ Utilisation du cadran de données ou des touches [-] et [+].....

Une fois que vous avez sélectionné une fonction, vous pouvez modifier son réglage à l'aide du cadran de données ou des touches [-] et [+]. Etant donné que vous venez juste de sélectionner **KBD VOL**, essayez de faire tourner le cadran ou d'appuyer sur la touche [-] pour obtenir la valeur **0**.

La fonction **KBD VOL** sert à déterminer le volume du son du clavier. Lorsqu'elle est réglée à **0**, le clavier n'émet aucun son, quelque soit la position du curseur du [MASTER VOLUME].

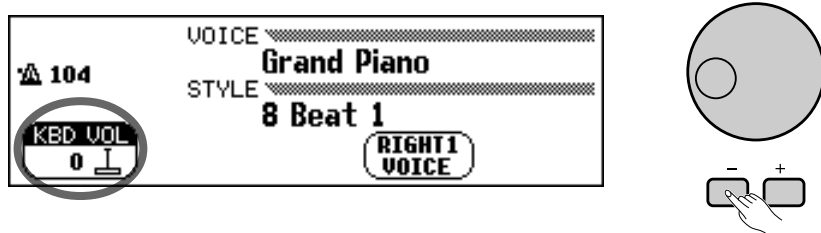

NOTE

Vous pouvez appuyer de façon répétée sur les touches [-] et [+] pour faire varier légèrement la valeur du paramètre ou bien les maintenir enfoncées pour une modification beaucoup plus rapide

NOTE

Reportez-vous à la page 23 pour plus de détails sur la fonction KBD VOL.

■ Utilisation des touches de l'afficheur à cristaux liquides.....

Vous pouvez aussi augmenter la valeur d'un paramètre en appuyant tout simplement sur la touche de l'afficheur à cristaux liquides correspondante en la maintenant enfoncée. Etant donné que vous aurez par la suite besoin d'entendre le son de votre clavier, appuyez à présent sur la touche de l'afficheur la plus à gauche jusqu'à ce que la valeur de **KBD VOL** soit de nouveau égale à **127**.

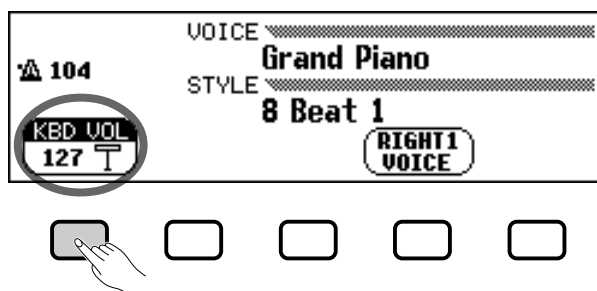

Maintenez la touche enfoncée pour augmenter la valeur.

NOTE

Vous devez toujours, lorsque vous sélectionnez une fonction, relâcher assez vite la touche de l'afficheur à cristaux liquides correspondante, sinon vous risquez d'en augmenter la valeur alors que vous cherchez au contraire à la baisser !

Une fois que vous avez réussi à ramener le volume du son du clavier à sa valeur originale, vous pouvez vous pencher sur les autres méthodes permettant de modifier les réglages.

Modification d'un réglage dans un afficheur de menu

Vous avez le choix entre l'une des deux méthodes précédemment décrites pour modifier la sélection de voix en cours. Il vous suffit d'appuyer sur la touche **RIGHT1 VOICE** et de la maintenir enfoncée ou bien d'utiliser le cadran de données ou la touche [+]
pour faire défiler les différentes options. Profitez-en pour écouter quelques-unes des voix proposées ...

L'inconvénient de cette méthode réside dans le fait qu'il est bien difficile de retenir ainsi une seule voix parmi plus de 600 voix que propose le Clavinova ! Par conséquent, il vaut mieux recourir à un afficheur de menu pour obtenir la liste de tous les choix possibles. A présent appuyez sur la touche **[PIANO]**.

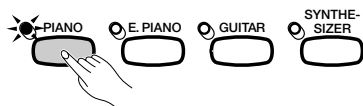

Lorsque vous appuyez sur l'une des touches VOICE, l'afficheur à cristaux liquides fait apparaître une nouvelle série de fonctions comportant la liste des voix appartenant à la catégorie sélectionnée. Vous devez maintenant rechercher un menu de voix de piano.

■ Utilisation des touches de l'afficheur à cristaux liquides

Chaque voix de piano dans cet afficheur se présente comme une fonction séparée apparaissant dans un rectangle avec des coins arrondis. Cela signifie que vous pouvez utiliser les touches de l'afficheur à cristaux liquides pour sélectionner les voix de la même façon que vous avez sélectionné les fonctions **KBD VOL** et **RIGHT1 VOICE** au début de ce didacticiel.

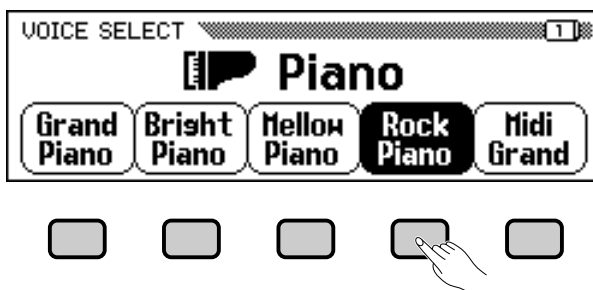

Appuyez sur la touche de l'afficheur à cristaux liquides pour sélectionner la voix correspondante.

■ Utilisation du cadran de données et des touches [-] et [+].

Il existe une autre méthode pour sélectionner les voix dans cet afficheur. Vous pouvez en effet utiliser le cadran de données ou les touches [-] et [+] pour modifier la sélection. Appuyez sur [-] ou tournez le cadran de données dans le sens inverse des aiguilles d'une montre pour choisir une voix placée plus à gauche; appuyez sur [+] ou faites tourner le cadran dans le sens des aiguilles d'une montre pour sélectionner une voix située vers la droite.

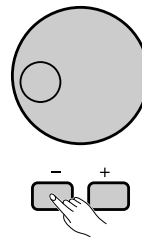

Utilisez le cadran de données ou les touches [-] et [+] pour sélectionner une voix.



Voix
Une voix est un son parmi d'autres utilisé par Clavinova pour créer de la musique.



Reportez-vous à la page 29 pour plus de détails sur la sélection des voix.



Afficheurs de menus
Il ne faut utiliser les afficheurs de menus que pour effectuer les deux opérations suivantes: la sélection de voix, comme il est expliqué dans cette section ou le choix du style d'accompagnement (page 49).

Gardez cependant à l'esprit que vous ne pouvez avoir recours au cadran de données ou aux touches [-] et [+] pour sélectionner les fonctions qu'à l'intérieur d'un *afficheur de menu*. L'utilisation de ces commandes dans d'autres afficheurs entraîne la modification de la valeur de la fonction actuellement sélectionnée.

Essayez de sélectionner différentes voix de piano depuis cet afficheur avant de passer à l'étape suivante.

Affichage d'une page différente

Vous avez peut-être constaté, en testant les voix de piano à l'étape précédente, que les noms de voix affichés ont été brusquement remplacés par une série de voix différente. Cela arrive exclusivement lorsque vous sélectionnez la voix la plus à droite de l'afficheur (**Midi Grand**) et qui vous faites tourner le cadran de données dans le sens des aiguilles d'une montre ou que vous appuyez sur la touche [+].

La raison en est que le CVP-103 possède plus de voix de piano qu'il peut en faire apparaître à l'écran. Lorsque l'une des fonctionnalités du Clavinova fait appel à un nombre de fonctions supérieur à ce qu'il est possible d'en afficher, ces fonctions se répartissent sur deux ou plusieurs pages d'afficheur. L'afficheur de voix de piano VOICE SELECT est constitué de deux pages, comme le montre l'illustration ci-dessous.

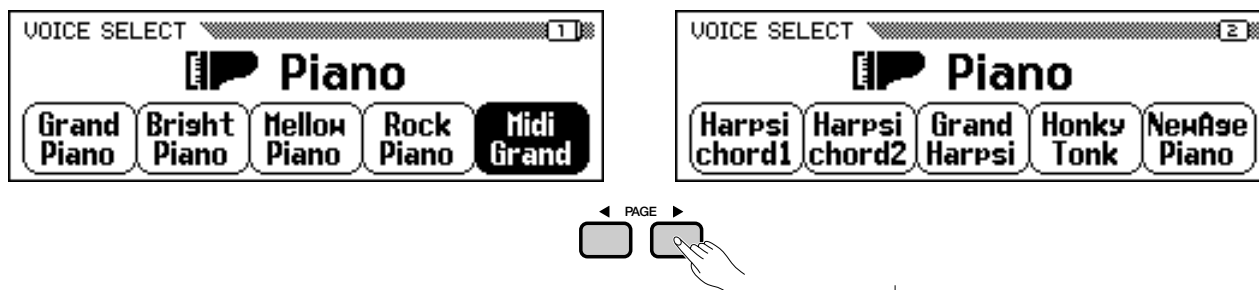

Lorsqu'un afficheur se divise en plusieurs pages, vous pouvez utiliser les touches PAGE pour changer de page. Essayez d'effectuer cette opération: appuyez sur la touche [◀] pour afficher la page 1 ou sur la touche [▶] pour voir la page 2. Une fois que vous avez fait apparaître la page désirée à l'écran, vous pouvez utiliser les touches d'afficheur à cristaux liquides pour sélectionner une voix depuis cette page en suivant les instructions de l'étape précédente.



Pages d'un afficheur

Certains afficheurs sont répartis en deux ou plusieurs pages, signalées dans le coin supérieur droit de l'afficheur par une série de cases imbriquées les unes dans les autres. Le nombre indiqué dans la case la plus élevée est celui de la page de l'afficheur actuellement à l'écran.



Reportez-vous à la page 138 pour plus de détails sur les fonctions de la page de l'afficheur sur **FUNCTION [PEDAL]**.

Réinitialisation d'une valeur de fonction

Après avoir modifié le réglage d'une fonction donnée, vous constaterez peut-être qu'il faut lui restaurer sa valeur initiale. Pour effectuer cela, il est nécessaire de recourir à un autre affichage de Clavinova. Appuyez à présent sur la touche **[FUNCTION]**.

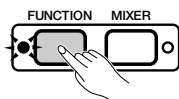

Cette touche sert à appeler l'un des afficheurs FUNCTION de Clavinova. Vous pouvez utiliser cet afficheur pour accorder et transposer le clavier.

La fonction **TUNE** dans cet afficheur correspond aux deux touches ▼ et ▲ de l'afficheur à cristaux liquides. Vous pouvez vous servir de ces touches pour ajuster la hauteur de ton du clavier dans un sens comme dans l'autre. Appuyez sur la touche ▼ et maintenez-la enfoncée (ou utilisez le cadran de données ou encore la touche [-]) pour accorder la hauteur de ton du clavier aussi bas que possible.



Réglages par défaut

- Les fonctions du Clavinova sont fixées à certaines valeurs standard ou conditions standard lorsque l'instrument est expédié de l'usine. Ces réglages et conditions sont appelés les réglages par défaut.
- Les réglages par défaut d'une fonction donnée sont généralement signalés dans la marge en même temps que la gamme des réglages possibles pour cette même fonction.
- Vous pouvez également utiliser la fonction de rappel (page 153) pour rappeler à tout moment les réglages par défaut des paramètres.



Reportez-vous à la page 136 pour plus de détails sur les fonctions d'accordage **TUNE** et de transposition **TRANPOSE**.

Utilisation des commandes de l'afficheur à cristaux liquides.....

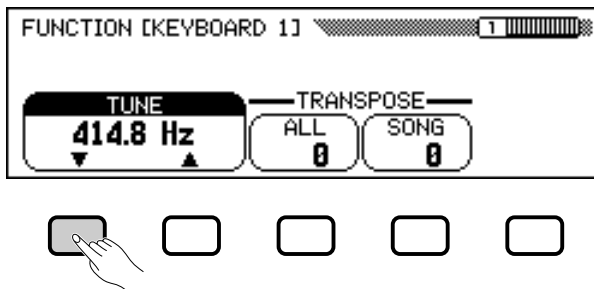

Si vous jouez quelques notes, vous vous apercevrez vite que la sonorité du Clavinova est à présent complètement fautive. Supposons maintenant que vous vouliez réinitialiser le clavier à la norme de 440,0 Hz. Vous pouvez utiliser à cet effet la touche ▲ (ou le cadran de données ou encore la touche [+]) pour retrouver la valeur du réglage par défaut mais il y a encore un moyen plus simple pour parvenir à ce résultat.

Quand une fonction possède un réglage par défaut, vous avez la possibilité de réinitialiser la valeur de réglage par défaut en appuyant simultanément sur les touches ▲ et ▼ (ou sur les deux touches [-] et [+] en même temps). Essayez à présent d'effectuer cela.

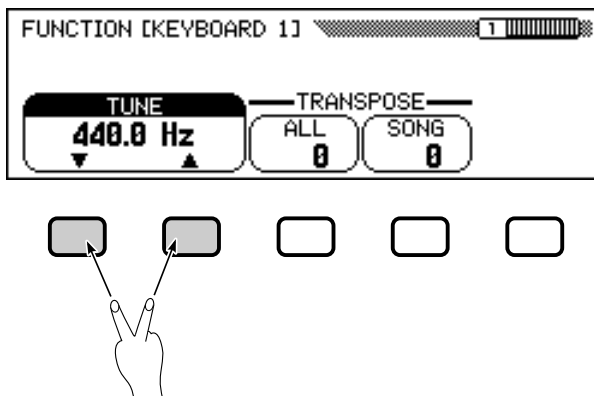

Dès que vous avez réaccordé le clavier, vous êtes prêt pour passer à l'opération suivante.

NOTE

Pour certaines fonctions, le rappel des réglages par défaut ne s'obtient pas en appuyant simultanément sur les deux touches ▲ et ▼ (ou les boutons [-] et [+]).

Utilisation des fonctions représentées dans des rectangles aux coins non arrondis

Si vous regardez dans le coin supérieur droit de l'afficheur à cristaux liquides, vous remarquerez que l'afficheur FUNCTION est constitué de plusieurs pages. Appuyez sur la touche PAGE [▶] une seule fois pour ouvrir la page suivante, qui s'intitule FUNCTION [KEYBOARD 2]. Nous allons à présent utiliser les fonctions de cette page pour expliquer l'opération suivante.

En plus de la fonction **FIXED VELOCITY** sélectionnée dans cet afficheur, la page FUNCTION [KEYBOARD 2] possède deux fonctions représentées dans des rectangles aux coins non arrondis : **KEY TOUCH** et **VOICE SETTING**. Vous ne pouvez pas sélectionner ces fonctions : mais en revanche, il vous suffit d'appuyer sur la touche de l'afficheur à cristaux liquides correspondante pour modifier directement le réglage *sans avoir à sélectionner la fonction*.

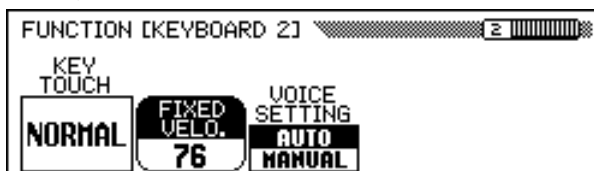

NOTE

La fonction **FIXED VELOCITY** est décrite à la page 137.

Utilisation des commandes de l'afficheur à cristaux liquides

En appuyant sur la touche de l'afficheur à cristaux liquides sous **KEY TOUCH**, vous pouvez, par exemple, régler la réaction du Clavinova à votre jeu, aussi intense soit-il. La valeur affichée dans le rectangle peut varier de **NORMAL** à **SOFT**, puis à **FIXED** et enfin à **HARD** - mais la fonction **FIXED VELOCITY** reste toujours sélectionnée.

La fonction **VOICE SETTING** détermine si les réglages au niveau de la réverbération, du chœur, des effets et autres valeurs sont automatiquement sélectionnés lors du choix d'une voix donnée. Il faut toutefois signaler ici une légère différence de fonctionnement : lorsque vous appuyez sur une touche de l'afficheur à cristaux liquides, le réglage en surbrillance passe de **AUTO** à **MANUAL**. Cependant, la fonction **FIXED VELOCITY** reste toujours sélectionnée.



Il existe d'autres types de fonctions qui sont représentées dans des rectangles aux coins non arrondis, comme ceux que vous avez utilisés pour sélectionner un morceau de démonstration en mode de démo (voir page 14). Ce qu'il faut retenir à propos de ces fonctions, c'est que vous ne les sélectionnez pas, vous les exécutez.

Vous êtes maintenant prêt à revenir à l'afficheur principal. Toutefois, il vous faut d'abord régler à nouveau les fonctions **KEY TOUCH** et **VOICE SETTING** sur leurs valeurs respectives initiales **NORMAL** et **AUTO**.



Pour plus de détails sur la fonction **KEY TOUCH**, reportez-vous à la page 137.



Pour plus de détails sur la fonction **VOICE SETTING** reportez-vous à la page 137.

Retour à l'afficheur principal

Pour quitter l'afficheur actuel, appuyez sur la touche de sortie **[EXIT]**.



L'afficheur principal doit mentionner le nom de la dernière voix de piano que vous avez sélectionnée dans l'afficheur de voix de piano **VOICE SELECT**.



En général, vous pouvez utiliser la touche **[EXIT]** pour retourner à l'afficheur principal. Cependant, il arrive parfois que l'utilisation de cette touche vous renvoie à un afficheur précédent. Dans ce cas, il vous suffit d'appuyer une seconde fois sur la touche **[EXIT]** pour retourner à l'afficheur principal.

Utilisation de la fonction d'accès direct

La dernière fonction que nous allons évoquer est la fonction d'accès direct. La touche **[DIRECT ACCESS]** vous permet d'aller directement sur les pages comportant des réglages particulièrement utiles. Lorsque vous appuyez sur **[DIRECT ACCESS]**, le message "**Press a button to display corresponding settings**" apparaît sur l'afficheur à cristaux liquides.

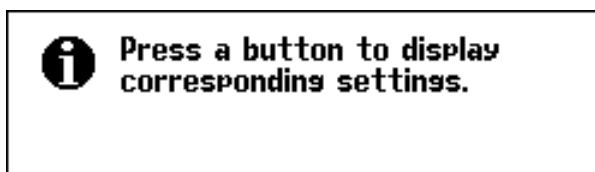

Utilisation des commandes de l'afficheur à cristaux liquides.....

Ce message reste à l'écran pendant trois secondes environ. Appuyez sur la touche correspondant aux réglages que vous souhaitez voir s'afficher, avant la disparition du message.

Voici une liste de pages auxquelles vous pouvez accéder grâce à la fonction d'accès direct :

[DIRECT ACCESS] plus:	Afficheurs :	Voir page :
[HARMONY]	HARMONY	69
[ACMP ON]	ACCOMPANIMENT MODE	59
[METRONOME]	METRONOME	26
N'importe quel bouton VOICE	KEYBOARD [RIGHT1] ⁽¹⁾	31
	KEYBOARD [RIGHT2] ⁽²⁾	31
	KEYBOARD [LEFT] ⁽³⁾	31
[DUAL]	KEYBOARD [RIGHT2]	34
[SPLIT]	KEYBOARD [LEFT]	37
[REVERB] ⁽⁴⁾	REVERB	41
	REVERB DEPTH	43
[EFFECT] ⁽⁴⁾	EFFECT	46
	EFFECT DEPTH	48
[REGISTRATION]	REGISTRATION [FREEZE]	91

NOTE

Vous avez également la possibilité d'appuyer sur une touche appropriée tout en maintenant la touche [DIRECT ACCESS] enfoncée.

NOTE

⁽¹⁾ Lorsque RIGHT1 VOICE est sélectionné dans l'afficheur principal.

⁽²⁾ Lorsque RIGHT2 VOICE est sélectionné dans l'afficheur principal.

⁽³⁾ Lorsque LEFT VOICE est sélectionné dans l'afficheur principal.

⁽⁴⁾ Permet de sélectionner la dernière page affichée.

● Messages de l'afficheur

Pour faciliter le fonctionnement, le Clavinova affiche plusieurs messages (comme le message indiqué par la fonction d'accès direct décrite ci-dessus) qui vous suggèrent l'opération suivante, vous demandent confirmation ou vous informent que la dernière opération n'est pas effective. Quand de tels message apparaissent, suivez les instructions comme indiqué. Pour les détails sur chaque message, reportez-vous à la section Messages de la page 165.

● Enregistrement des modifications

Maintenant que vous avez appris à modifier les réglages du Clavinova, vous vous demandez certainement si l'instrument, même éteint, va garder en mémoire tous ces changements. La réponse est affirmative, à condition toutefois que vous lui spécifiez les réglages qu'il doit enregistrer.

Par défaut, le Clavinova n'enregistre aucun changement de paramètre. Vous disposez de deux méthodes pour lui indiquer quels sont les réglages qu'il doit garder en mémoire :

- Vous pouvez enregistrer vos réglages à l'aide de la fonction de registration (page 89). Une fois que vous avez enregistré ces réglages, il vous suffit, à tout moment, d'appuyer sur certaines touches pour obtenir leur rappel.
- Vous pouvez donner des instructions précises au Clavinova pour qu'il garde en mémoire certains réglages, même une fois éteint, et les réactive à nouveau dès qu'il est allumé. Pour ce faire, il est nécessaire de modifier les réglages de la fonction de sauvegarde (page 152).

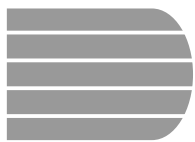

Réglage du volume

Le Clavinova comprend deux curseurs qui permettent de régler le volume d'ensemble de l'instrument ainsi que le volume de l'accompagnement et de la reproduction de morceaux. L'instrument dispose aussi de certains réglages qui vous donnent la possibilité d'ajuster le volume du clavier et de chaque partie de l'accompagnement automatique ou d'un morceau.

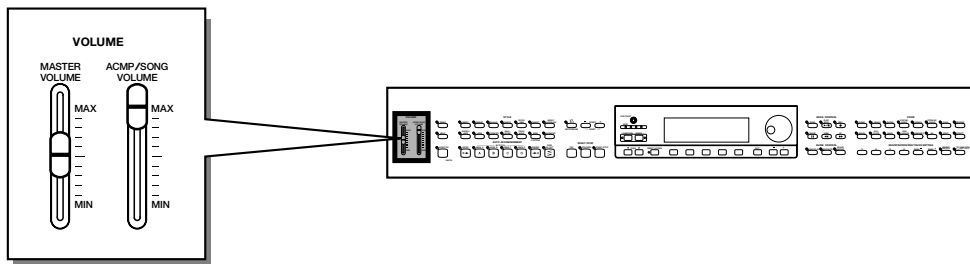

Réglage du volume d'ensemble

Utilisez le curseur du [MASTER VOLUME] pour régler le volume d'ensemble du Clavinova.

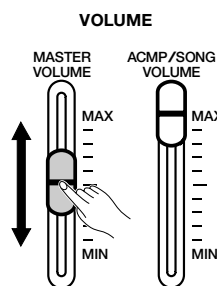

NOTE

- Le curseur du [MASTER VOLUME] détermine aussi le niveau de sortie des signaux aux prises [PHONES].
- Le réglage du [MASTER VOLUME] affecte également le niveau d'entrée des signaux aux prises AUX IN mais n'a aucune incidence sur le niveau de sortie des signaux aux prises AUX OUT.

Réglage du volume de l'accompagnement automatique et des morceaux

Utilisez le curseur du [ACMP/SONG VOLUME] pour régler le volume de reproduction de l'accompagnement automatique et des morceaux.

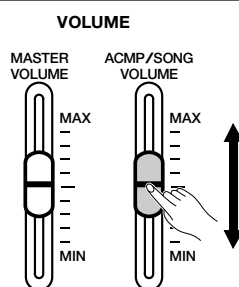

NOTE

Ce contrôle n'a aucun effet sur le volume de votre performance au clavier.

Réglage du volume du clavier

Sélectionnez **KBD VOL** dans l'afficheur principal, puis utilisez le cadran de données ou les touches [-] et [+] pour modifier le volume du clavier.

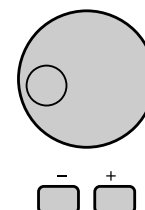

Réglage du volume de l'accompagnement et des parties individuelles d'un morceau

Appelle l'afficheur de mixage quand vous sollicitez [MIXER]. Sur l'afficheur de mixage, vous pouvez régler le volume de l'accompagnement automatique et des parties individuelles d'un morceau. Appuyez de nouveau sur [MIXER] (ou sur [EXIT] pour revenir à l'afficheur précédent.

Il existe deux types d'afficheurs de mixage, comme il est expliqué ci-dessous.

● Mixage d'accompagnement automatique

L'afficheur de mixage MIXER apparaît lorsque vous n'êtes pas en mode de morceau. Reportez-vous au « Réglage du volume des parties individuelles » (page 65) pour les détails.



● Mixage de morceaux

Cet afficheur de mixage MIXER apparaît en mode de morceau. Reportez-vous au « Réglage du volume des pistes individuelles » (page 100) pour les détails.

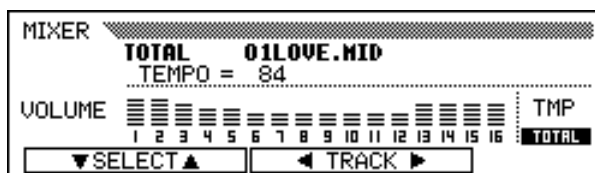



Utilisation du métronome.....

Le Clavinova est équipé d'un métronome pratique, idéal pour faire des exercices. La procédure de réglage du tempo du métronome peut être aussi utilisée pour régler le tempo de reproduction en mode d'accompagnement automatique (page 49) et en mode de morceau (page 93).

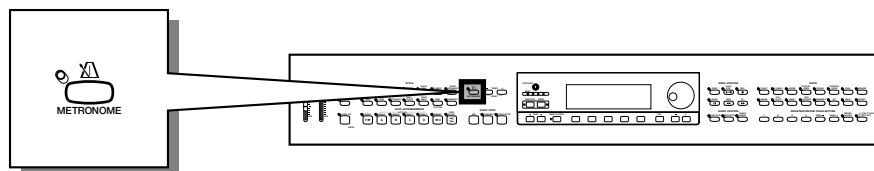

Utilisation du métronome

Vous pouvez lancer le métronome et régler son tempo depuis n'importe quel afficheur, y compris l'afficheur principal.

Mise en marche et arrêt du métronome

Pour démarrer le métronome, appuyez simplement sur la touche [METRONOME].

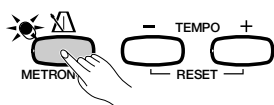

→ Le témoin [METRONOME] s'allume et le métronome commence à battre la mesure (les témoins BEAT clignotent).

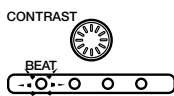

Appuyez à nouveau sur la touche [METRONOME] pour arrêter le métronome.

Réglage du tempo

Le tempo actuellement sélectionné, dont la mention apparaît dans le coin gauche de l'afficheur, dépend du style choisi (voir page 49). Pour modifier le tempo, il suffit simplement d'appuyer sur les touches TEMPO [-] et [+].

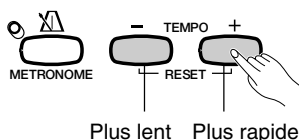

→ L'indication concernant le tempo dans l'afficheur principal est en surbrillance et celui-ci se modifie.

Vous pouvez soit appuyer brièvement sur les touches TEMPO [-] ou [+] pour faire varier sa valeur d'une unité à la fois, soit maintenir les touches enfoncées pour un réglage plus rapide.

Lorsque le tempo apparaît en surbrillance dans l'afficheur, vous pouvez également recourir au cadran de données ou aux touches [-] et [+] pour le régler.

NOTE

- Le métronome peut également être utilisé pendant la répétition en mode d'accompagnement automatique (page 49) ou en mode de morceau (page 93).
- Le métronome ne peut être utilisé quand vous reproduisez le logiciel de disquette en tempo libre (voir page 96).

NOTE

Tempo

- Gamme : 32 — 280
- Réglage par défaut : dépend du style choisi.

NOTE

Rétablissement du réglage du tempo par défaut

Vous pouvez réinitialiser à tout moment la valeur du tempo programmé pour le style actuellement sélectionné en appuyant en même temps sur TEMPO [-] et [+].

NOTE

Durant la reproduction d'un style ou d'un morceau...

- Si vous débutez un style ou un morceau pendant que le métronome fonctionne, le métronome continue à être audible pendant la reproduction du style ou du morceau.
- Le métronome utilise le temps de mesure du style ou du morceau en cours de reproduction et non le temps indiqué dans le réglage BEAT.
- Le métronome s'arrête à l'arrêt du style ou du morceau en cours de reproduction.

Modification des réglages du métronome

Vous pouvez modifier le temps du métronome ainsi que son volume en utilisant les réglages situés à la page METRONOME.

Affichage des réglages du métronome

Pour afficher la page METRONOME, appuyez sur [DIRECT ACCESS] puis sur [METRONOME].



→ L'afficheur METRONOME apparaît alors.

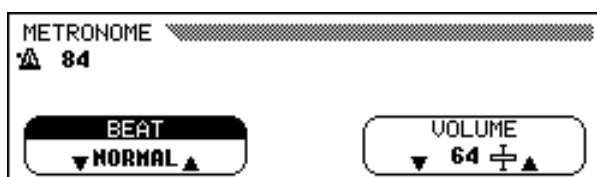

Réglage du temps (temps de mesure)

Utilisez les touches **BEAT** ▼ et ▲ pour modifier le temps de mesure. (Si la fonction **BEAT** est en surbrillance, vous pouvez aussi modifier ses réglages à l'aide du cadran de données ou des touches [-] et [+].)

Lorsque la valeur **NORMAL** est sélectionnée, le métronome émet régulièrement des déclics au tempo en cours sans marquer de temps accentué.

Lorsque **BEAT** est réglé sur les valeurs **2**, **3**, **4** et **5**, le métronome émet des déclics en nombre correspondant à celui des mesures respectives indiquées tout en reproduisant un son de clochette au premier temps de chaque mesure.

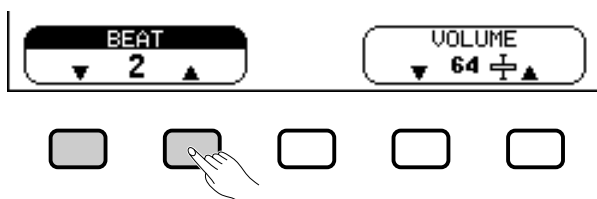

Réglage du volume du métronome

Utilisez les touches de **VOLUME** ▼ et ▲ pour modifier le volume du métronome. (Lorsque la fonction **VOLUME** est en surbrillance, vous pouvez aussi modifier ses réglages à l'aide du cadran de données ou des touches [-] et [+].)

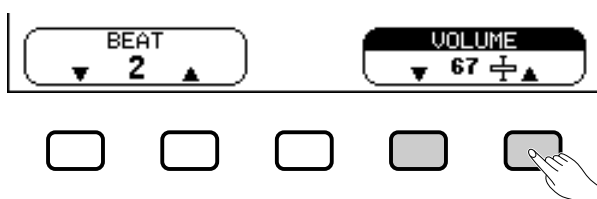

Le volume du métronome est déterminé à la fois par la fonction **VOLUME** et le curseur [ACMP/SONG VOLUME] (sauf en mode de morceau où le volume du métronome n'est pas commandé par le curseur). Le curseur a aussi une incidence sur le volume de reproduction en mode d'accompagnement automatique (page 50).

NOTE

BEAT

- Réglages : *NORMAL*, 2 — 5
- Réglage par défaut : *NORMAL*

NOTE

VOLUME

- Gamme : 0 — 127
- Réglage par défaut : 64



Utilisation du mode d'aide.....

Le mode d'aide offre des explications pratiques sur les principales fonctions du Clavinova. Vous pouvez sélectionner les rubriques d'aide depuis le menu de l'afficheur à cristaux liquides ou appuyer sur une touche de panneau pour obtenir les informations relatives à cette commande.

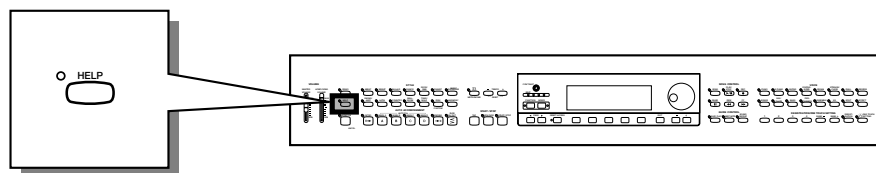

1 Appelez le mode d'aide.....

Appuyez sur la touche [HELP].

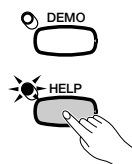

→ L'afficheur de menu d'aide apparaît.

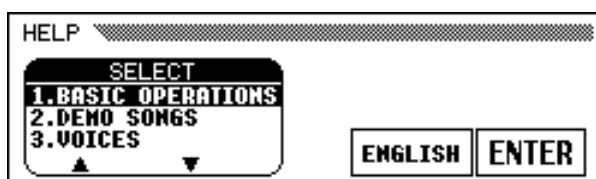

NOTE

Vous ne pouvez pas procéder à d'autres opérations quand le mode d'aide est activé.

2 Sélectionnez une langue si nécessaire.....

Sélectionnez la langue désirée pour l'aide (**ENGLISH, JAPANESE, GERMAN, FRENCH, et SPANISH**) en appuyant sur la première touche d'afficheur du bas.

NOTE

La langue sélectionnée est toujours sauvegardée, même quand l'alimentation est coupée.

3 Sélection d'une rubrique d'aide.....

Utilisez les touches **SELECT ▲** et **▼** de l'afficheur à cristaux liquides pour sélectionner un des huit éléments de menu suivants.

Rubriques d'aide

- Principes d'utilisation
- Morceaux de démonstration
- Voix
- Styles
- Accompagnement
- Reproduction de morceau
- Enregistrement de morceau
- Fonctions

- Le menu sélectionné est en surbrillance.
- ⇒ Appuyez sur la touche de l'afficheur à cristaux liquides située sous ENTER pour valider votre sélection.
- La première page de la rubrique d'aide sélectionnée s'affiche.

4 Tournez les pages et lisez les informations de l'aide.

Utilisez la quatrième touche de l'afficheur à cristaux liquides pour passer à la page suivante. Vous pouvez également appuyer sur la troisième touche pour revenir à la page précédente.

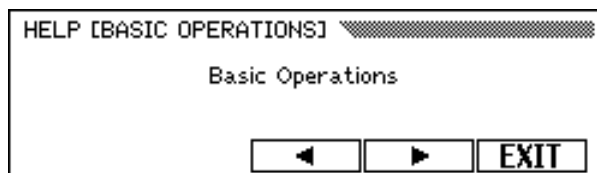

5 Quitter la rubrique d'aide.

Appuyez sur la touche de l'afficheur à cristaux liquides en dessous de **EXIT** pour retourner au menu d'aide. Vous pouvez sélectionner un autre élément de menu ou une touche de panneau différente pour accéder à d'autres rubriques d'aides.

6 Quitter le mode d'aide.

Pour quitter le mode d'aide et revenir à tout moment à l'afficheur principal, il vous suffit simplement d'appuyer sur les touches d'aide [**HELP**].

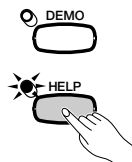

CHAPITRE 3: Les voix



Sélection des voix



Le Clavinova renferme une abondance de voix authentiques et riches, comprenant le piano, les instruments à cordes et les cuivres. Il dispose aussi d'une fonction percussion au clavier qui vous permet de jouer des sons de batterie et de percussion réalistes, directement à partir du clavier.

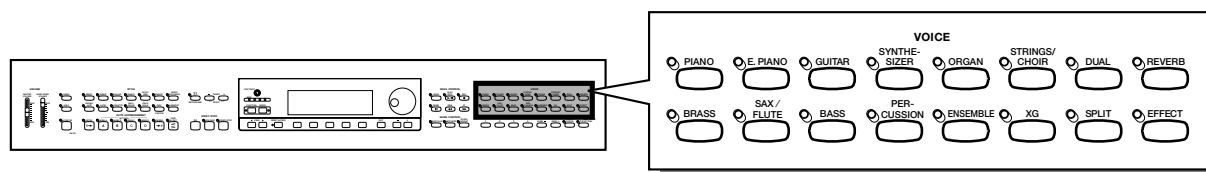

● Types de voix

- Voix Clavinova : 195
- Voix XG : 480
- Kits de batterie/SFX : 12

* Voir page 5 dans le manuel de référence pour la liste des voix.

* Les voix du Clavinova sont réparties en douze groupes auxquels correspondent les douze touches VOICE du panneau.

Sélection d'une voix depuis l'afficheur VOICE SELECT

1 Sélectionnez le groupe de voix.

Sélectionnez le groupe de voix désiré en appuyant sur la touche VOIX appropriée.

→ L'afficheur VOICE SELECT apparaît.

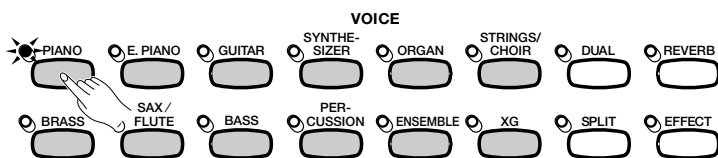

NOTE

Quitter l'afficheur

Pour retourner à l'afficheur principal, appuyez sur la touche de sortie [EXIT].



NOTE

Sauvegarde de la voix sélectionnée

- A la mise sous tension de l'instrument, la voix GRAND PIANO est automatiquement sélectionnée. Cependant, si la fonction de sauvegarde (page 152) est activée, la dernière voix sélectionnée est automatiquement rappelée.
- Vous pouvez conserver dans la mémoire la dernière voix sélectionnée de chaque groupe, même quand l'alimentation est coupée, quand la fonction de sauvegarde (page 152) est activée.

2 Sélectionnez la voix.

Sélectionnez la voix souhaitée en appuyant sur la touche d'afficheur à cristaux liquides appropriée. Vous pouvez également utiliser le cadran de données et les touches [-] et [+].

Chaque afficheur **VOICE SELECT** est constitué de deux ou plusieurs pages. Utilisez les touches PAGE [◀] et [▶] pour appeler les différentes pages.

3 Reproduisez la voix sélectionnée.

Réglez le volume en utilisant le curseur [MASTER VOLUME].



Réglages des effets de voix automatiques

La sélection d'une voix entraîne automatiquement le choix des réglages de réverbération, de chorus, d'effets et d'autres paramètres qui sont les mieux adaptés pour ce type particulier de voix. Vous pouvez désactiver cette fonction pour éviter la sélection automatique d'autres réglages à l'aide de la fonction VOICE SETTING (page 137).

Sélection des voix dans l'afficheur principal

Vous pouvez également sélectionner une voix en utilisant la fonction **RIGHT1 VOICE** dans l'afficheur principal.

1 Sélectionnez la fonction RIGHT1 VOICE.

Si la fonction **RIGHT1 VOICE** n'est pas sélectionnée, appuyez sur le quatrième bouton de l'afficheur à cristaux liquides pour le sélectionner.

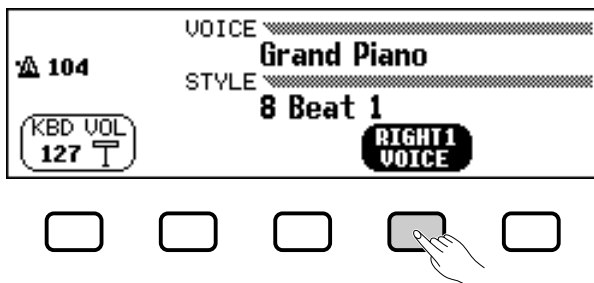

2 Sélectionnez la voix souhaitée.

Sélectionnez la voix en utilisant le cadran de données ou les touches [-] et [+]. Vous pouvez aussi maintenir la touche **RIGHT1 VOICE** enfoncée pour faire défiler plus rapidement la sélection de voix. (Pour appeler une voix de cette manière, la voix doit être sélectionnée non seulement à partir d'un certain groupe mais parmi toutes les voix).

3 Reproduisez la voix.

Réglez le volume avec le curseur [MASTER VOLUME].



Voix d'ensemble

Les voix d'ensemble du Clavinova sont riches et permettent d'obtenir un effet similaire à la reproduction à deux voix sans recourir au mode Dual (page 33). Appuyez sur la touche [Ensemble] pour faire afficher un menu de voix d'ensemble.



A propos des voix XG

Le format XG de Yamaha est une nouvelle contribution majeure au format de niveau 1 du système GM (General Midi). Il offre plus de sons et de variations d'instruments de même qu'une commande expressive plus grande sur les voix et les effets. XG assure également la compatibilité avec les futurs instruments et logiciels.

- Appuyez sur la touche [XG] pour faire afficher un menu de voix XG.
- Appuyez sur une autre touche VOICE tout en maintenant la touche [XG] enfoncée pour faire apparaître une liste de voix XG dans la catégorie correspondante.

Percussion au clavier

Le Clavinova possède dix kits de percussion (dix sur le CVP-105) et deux kits SFX, que vous pouvez trouver dans les pages 3 et 5 du groupe de voix [PERCUSSION]. Lors de la sélection d'un kit SFX ou d'un kit de batterie, des percussions et des effets spéciaux sonores sont assignés aux touches individuelles.

Les divers batteries et instruments à percussion du **kit standard** sont signalés par des symboles au-dessus des touches assignées.

Reportez-vous à la liste complète des kits SFX et des kits de batterie en page 10 du manuel de référence pour le détail des sons respectifs de chaque kit percussion/SFX.

NOTE

- Lorsqu'un kit de batterie est sélectionné, vous n'entendez que les touches surmontées de symboles de batterie ou de percussion.
- Lorsqu'un kit SFX est sélectionné, les touches auxquelles n'ont pas été assignés d'effets spéciaux sonores restent muettes.
- Les fonctions de transposition (page 136), d'accordage (page 136) et de changement d'octave (pages 32, 34 et 38) n'affectent ni les kits SFX ni les kits de batterie.

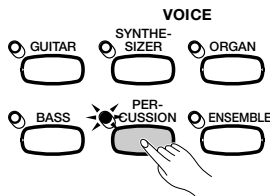

Modification des réglages clavier pour la voix principale

Vous pouvez utiliser les paramètres KEYBOARD [RIGHT1] de la page de l'afficheur pour modifier le volume, l'octave et la portée de la voix sélectionnée à l'aide de la fonction **RIGHT1 VOICE**.

NOTE

Les réglages effectués dans cette page affectent toutes les voix sélectionnées par la suite à l'aide de la fonction **RIGHT1 VOICE**. Il devient alors impossible de procéder à des réglages particuliers pour chaque voix séparément.

Affichage des réglages clavier pour la voix principale.

- 1 Si vous êtes en mode Dual ou en mode clavier partagé, vérifiez que **RIGHT1 VOICE** est sélectionnée dans l'afficheur principal.
- 2 Appuyez sur [DIRECT ACCESS] puis sur n'importe quelle touche de voix VOICE.
→ L'afficheur KEYBOARD [RIGHT1] apparaît.

NOTE

Vous pouvez naviguer entre les pages KEYBOARD [RIGHT1], et les afficheurs [RIGHT2] (page 34) ou [LEFT] (page 37) en utilisant les boutons PAGE [◀] et [▶].

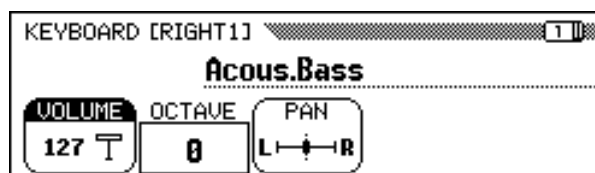
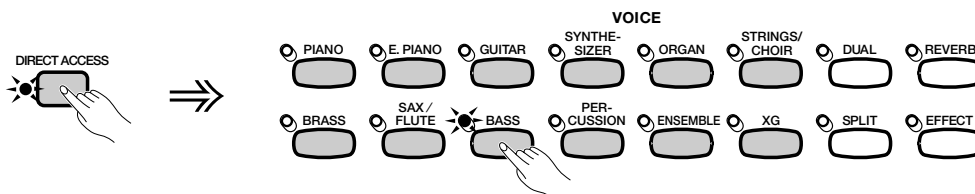

■ Réglage du volume de la voix principale

Vous pouvez vous servir de la fonction **VOLUME** de la page **KEYBOARD [RIGHT1]** pour modifier le volume de la voix principale.

1 Appuyez sur la touche **VOLUME**.

→ La fonction **VOLUME** est en surbrillance.

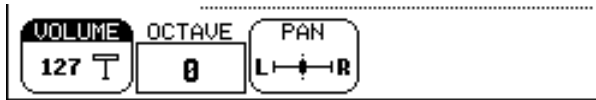

2 Réglez le volume de la voix principale.

Utilisez le cadran de données ou les touches [-] et [+] pour modifier le volume, ou alors maintenez la touche **VOLUME** enfoncée pour l'augmenter.

Appuyez simultanément sur les deux touches [-] et [+] pour revenir au réglage par défaut.

■ Réglage de l'octave de la voix principale.....

La fonction **OCTAVE** de l'afficheur **KEYBOARD [RIGHT1]** vous permet d'ajuster la hauteur de ton de la voix principale d'une ou deux octaves supérieures ou inférieures. Appuyez sur la touche **OCTAVE**.

→ La valeur du réglage change toutes les fois que vous appuyez sur la touche.



■ Réglage de la position stéréo de la voix principale.....

La fonction **PAN** dans l'afficheur **KEYBOARD [RIGHT1]** permet d'ajuster la position stéréo de la voix principale.

1 Appuyez sur la touche **PAN**.

→ La fonction **PAN** est en surbrillance.

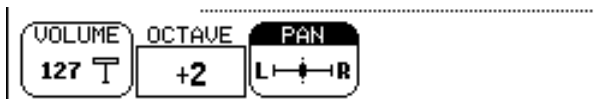

2 Réglez la position stéréo.

Utilisez le cadran de données ou les touches [-] et [+] pour modifier la position stéréo ou bien maintenez la touche **PAN** enfoncée pour déplacer la position vers la droite.

Appuyez simultanément sur les touches [-] et [+] pour revenir au réglage par défaut.

NOTE

Pour régler le volume d'ensemble du clavier, il vaut mieux utiliser la fonction **KBD VOL** depuis l'afficheur principal (page 23).

NOTE

VOLUME

- Gamme : 0 — 127
- Réglage par défaut : 127

NOTE

OCTAVE

- Réglages : -2 (2 octaves plus bas)
-1 (1 octave plus bas)
0 (pas de changement d'octave)
+1 (1 octave plus haut)
+2 (2 octaves plus haut)
- Réglage par défaut : 0

NOTE

Certaines voix possèdent des réglages d'octaves qui sont sélectionnés automatiquement au moment où la voix en question est sélectionnée. (Ces réglages ne sont donc pas indiqués dans la fonction **OCTAVE**). Vous pouvez empêcher toute modification du réglage d'octave lorsque vous sélectionnez une voix en ajustant la fonction **VOICE SETTING** (page 137) sur **MANUAL**.

NOTE

PAN

- Réglages : L — | — R
- Réglage par défaut : | (centre)

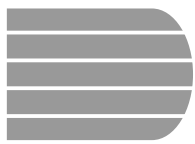

Reproduction de deux voix en même temps - le mode DUAL



Dans le mode Dual du Clavinova vous sélectionnez et reproduisez deux voix différentes en même temps sur une couche. Vous pouvez donc créer des textures exceptionnellement riches et épaisses. Vous pouvez également régler le volume, l'octave et la position stéréo de la deuxième voix et désaccorder celle-ci de la voix principale afin de créer un son plus épais.

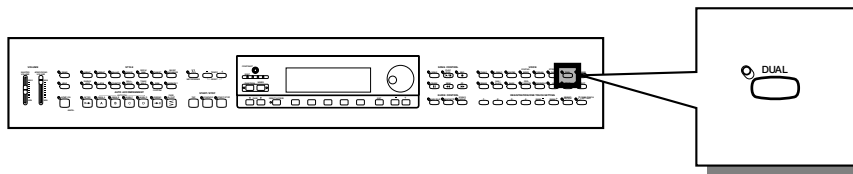

Sélection de la deuxième voix

1 Sélectionnez la voix principale.

Sélectionnez une voix de la manière habituelle (page 29), puis appuyez sur [EXIT] pour retourner à l'afficheur principal.

2 Appelez le mode Dual.

Pour appeler le mode Dual, appuyez sur la touche [DUAL].

→ La fonction **RIGHT2 VOICE** apparaît dans le coin inférieur droit de l'afficheur à cristaux liquides alors que la deuxième voix s'affiche à droite de la voix principale (après le signe plus).

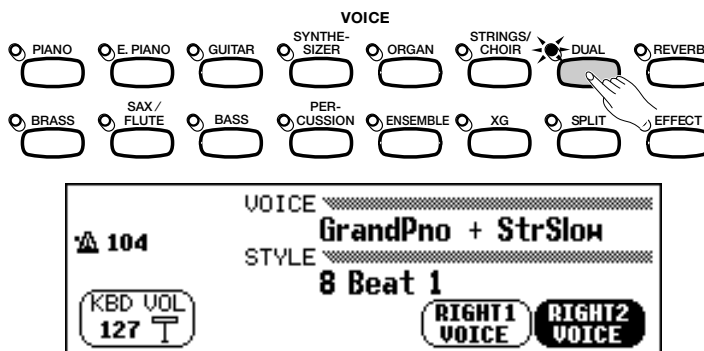

3 Sélectionnez la deuxième voix.

Sélectionnez la deuxième voix de la même façon que vous l'avez fait pour la voix principale (page 29). Pour choisir la deuxième voix, il faut d'abord que la fonction **RIGHT2 VOICE** soit en surbrillance.



NOTE

- Seconde voix**
- Gamme : Toutes les voix
 - Réglage par défaut : StringsSlow

Modification de la voix principale en mode Dual

Pour modifier la voix principale tout en jouant en mode Dual, sélectionnez d'abord la fonction **RIGHT1 VOICE** puis la voix principale en suivant la méthode habituelle.



NOTE

Si vous utilisez les touches VOICE pour sélectionner une voix donnée alors que le tempo ou la fonction KBD VOL sont en surbrillance, la voix ainsi choisie sera alors considérée comme la voix principale.

Modification des réglages clavier pour la deuxième voix

Vous avez la possibilité de modifier volume, octave, portée, et de désaccorder la voix choisie à l'aide de la fonction **RIGHT2 VOICE** en utilisant les paramètres de la page de l'afficheur **KEYBOARD [RIGHT2]**.

Affichage des réglages clavier de la deuxième voix

Appuyez d'abord sur **[DIRECT ACCESS]** puis sur **[DUAL]**.

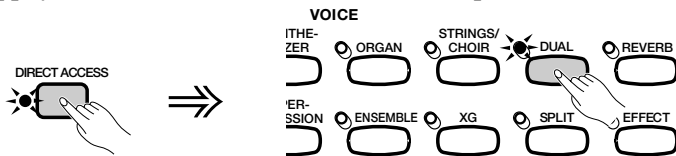

→ L'afficheur **KEYBOARD [RIGHT2]** apparaît.

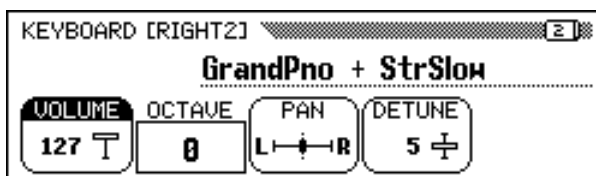

Réglage du volume de la deuxième voix.....

Vous pouvez utiliser la fonction **VOLUME** dans **KEYBOARD [RIGHT2]** pour modifier le volume de la deuxième voix.

1 Appuyez sur la touche **VOLUME**.

→ La fonction **VOLUME** est en surbrillance.

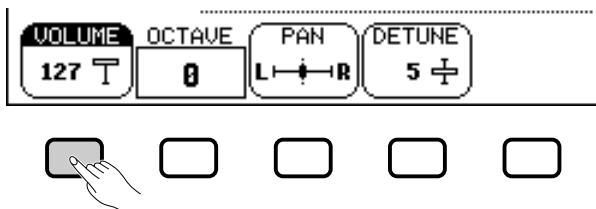

2 Réglez le volume de la deuxième voix.

Utilisez le cadran de données ou les touches **[-]** et **[+]** pour modifier le volume ou bien maintenez la touche **VOLUME** enfoncée pour l'augmenter.

Appuyez simultanément sur les deux touches **[-]** et **[+]** pour revenir au réglage par défaut.

Réglage de l'octave de la deuxième voix

La fonction **OCTAVE** de l'afficheur **KEYBOARD [RIGHT2]** vous permet d'ajuster la hauteur de ton de la deuxième voix d'une ou deux octaves supérieures ou inférieures. Appuyez sur la touche **OCTAVE**.

→ La valeur du réglage change toutes les fois que vous appuyez sur la touche.

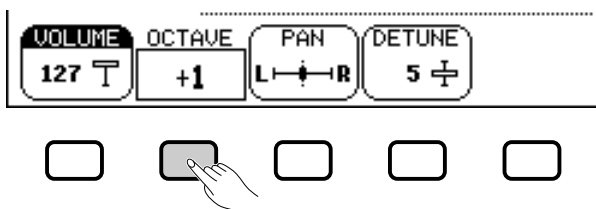

NOTE

Les réglages effectués à cette page affectent toutes les autres voix sélectionnées par la suite à l'aide de la fonction **RIGHT2 VOICE**. Il devient alors impossible de procéder à des réglages particuliers pour chaque voix séparément.

NOTE

Si la fonction **RIGHT2 VOICE** est sélectionnée dans l'afficheur principal, vous pouvez aussi faire afficher la page **KEYBOARD [RIGHT2]** en appuyant d'abord sur **[DIRECT ACCESS]** puis sur n'importe quel bouton **VOICE**.

NOTE

Vous pouvez naviguer entre les pages **KEYBOARD [RIGHT2]**, **[RIGHT1]** (page 31) et **[LEFT]** (page 37) en utilisant les boutons **PAGE [◀]** et **[▶]**.

NOTE

Pour régler le volume d'ensemble du clavier, il vaut mieux utiliser la fonction **KBD VOL** depuis l'afficheur principal (page 23).

NOTE

Fonction **VOLUME**

- Gamme : 0 - 127
- Réglage par défaut : 127

NOTE

Fonction **OCTAVE**

- Réglages : -2 (2 octaves plus bas)
- 1 (1 octave plus bas)
- 0 (pas de changement d'octave)
- +1 (1 octave plus haut)
- +2 (2 octaves plus haut)
- Réglage par défaut : 0

NOTE

Certaines voix possèdent des réglages d'octaves qui sont sélectionnés automatiquement au moment où la voix en question est sélectionnée. (Ces réglages ne sont donc pas indiqués dans la fonction **OCTAVE**). Vous pouvez empêcher toute modification du réglage d'octave lorsque vous sélectionnez une voix en ajustant la fonction **VOICE SETTING** (page 137) sur **MANUAL**.

■ Réglage de la position stéréo de la deuxième voix

La fonction **PAN** dans l'afficheur KEYBOARD [RIGHT2] permet d'ajuster la position stéréo de la deuxième voix.

1 Appuyez sur la touche **PAN**.

→ La fonction **PAN** est en surbrillance.

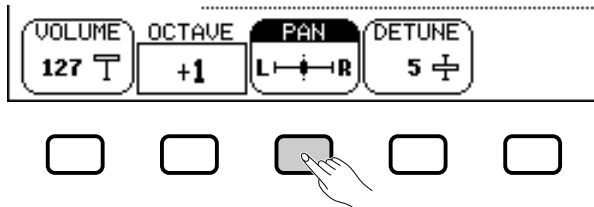

2 Réglez la position stéréo.

Utilisez le cadran de données ou les touches [-] et [+] pour modifier la position stéréo ou bien maintenez la touche **PAN** enfoncée pour déplacer la position vers la droite.

Appuyez simultanément sur les touches [-] et [+] pour revenir au réglage par défaut.

■ Désaccordage de la deuxième voix.....

La fonction **DETUNE** dans la page de l'afficheur KEYBOARD [RIGHT2] vous permet de désaccorder la hauteur de ton de la deuxième voix par rapport à celle de la voix principale pour produire un son encore plus riche.

1 Appuyez sur la touche **DETUNE**.

→ La fonction **DETUNE** est en surbrillance.

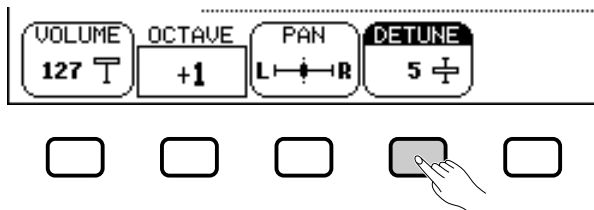

2 Ajustez la profondeur de désaccordage.

Utilisez le cadran de données ou les touches [-] et [+] pour modifier la profondeur de désaccordage ou bien maintenez la touche **DETUNE** enfoncée pour augmenter la profondeur de désaccordage.

Appuyez simultanément sur les touches [-] et [+] pour revenir au réglage par défaut.



PAN

- Réglages : L — R
- Réglage par défaut : (centre)



DETUNE

- Gamme : 0 — 10
- Réglage par défaut : 5

Quitter le mode Dual

Appuyez sur la touche **[DUAL]** pour quitter le mode Dual.

→ Le témoin de la touche **[DUAL]** s'éteint signalant que le clavier ne fonctionne plus en mode Dual.

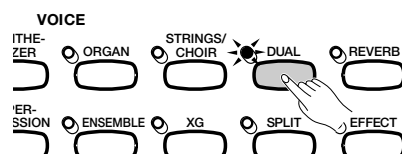

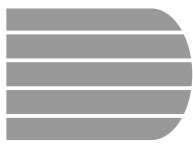

Jouer deux voix sur des parties différentes du clavier - le mode clavier partagé

Le mode clavier partagé du Clavinova vous permet de sélectionner et d'interpréter deux voix différentes, avec chaque main. Par exemple, vous pouvez jouer de la basse avec la main gauche et du piano avec la droite.

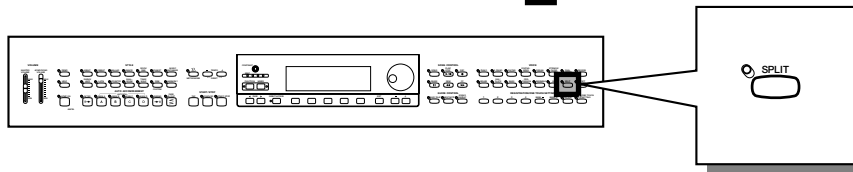

Sélection de la voix de la partie gauche du clavier

1 Sélectionnez la voix principale.....

Sélectionnez une voix donnée en suivant la méthode habituelle (page 29), puis appuyez sur [EXIT] pour retourner à l'afficheur principal. La voix ainsi choisie sera produite par la rangée droite du clavier.

2 Appelez le mode clavier partagé.....

Pour appeler le mode de clavier partagé, appuyez sur la touche [SPLIT].

→ La fonction **LEFT VOICE** apparaît au milieu de la partie inférieure de l'afficheur à cristaux liquides alors que la voix de la partie gauche actuellement sélectionnée s'affiche à gauche de la voix principale (avant la barre oblique). Par conséquent, le témoin guide du clavier correspondant au mode clavier partagé s'allume.

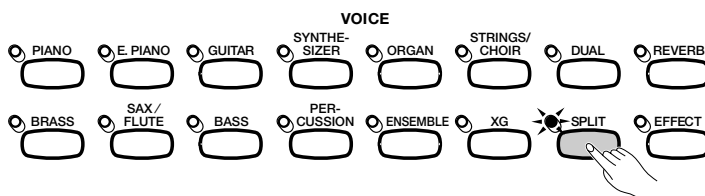

3 Sélection de la voix de la partie gauche.....

Sélectionnez la voix de la partie gauche en suivant la méthode décrite pour le choix de la voix principale (page 29). Pour sélectionner la voix de la partie gauche, il faut que la fonction **LEFT VOICE** soit en surbrillance.

NOTE

Point de partage

Le point de partage est constitué par la touche divisant les parties gauche et droite du clavier. Vous pouvez modifier le point de partage à l'aide de la fonction **SPLIT POINT** dans la page de l'afficheur **KEYBOARD [LEFT]** (page 39).

NOTE

Avec le mode clavier partagé, vous pouvez utiliser les modes **Single Finger**, **Multi Finger**, **Fingered1** et **Fingered2** (page 59) de la fonction d'accompagnement automatique pendant la lecture sous **Split mode**. Dans ce cas, le fait d'appuyer sur les touches de la partie gauche du clavier entraîne la reproduction des voix de l'accompagnement automatique ainsi que celles de la partie gauche.

NOTE

Voix de la partie gauche

- Gamme : toutes les voix
- Réglage par défaut : **Acous.Bass 1**

Changement de la voix principale en mode clavier partagé

Pour changer de voix principale en mode de clavier partagé, sélectionnez d'abord la fonction **RIGHT1 VOICE** puis choisissez la voix principale en suivant la méthode habituelle.



NOTE

Si vous utilisez les touches **VOICE** pour sélectionner une voix donnée alors que le tempo ou la fonction **KBD VOL** sont en surbrillance, la voix ainsi choisie sera considérée comme la voix principale.

Modification des réglages clavier pour la voix de la partie gauche

Vous avez la possibilité de modifier le volume, l'octave et la portée de la voix choisie à l'aide de la fonction **LEFT VOICE** en utilisant les paramètres de la page de l'afficheur **KEYBOARD [LEFT]**. Vous pouvez également sélectionner la partie du clavier affectée par les pédales, ainsi que le point de partage séparant les rangées de droite et gauche, à l'aide des fonctions de cette page

■ Affichage des réglages clavier de la voix de la partie gauche

Appuyez d'abord sur **[DIRECT ACCESS]** puis sur **[SPLIT]**.

→ L'afficheur **KEYBOARD [LEFT]** apparaît.

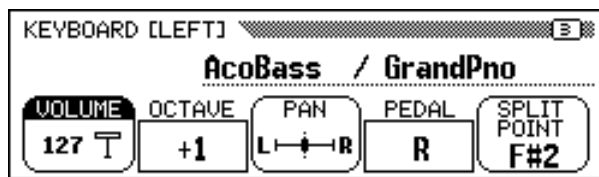
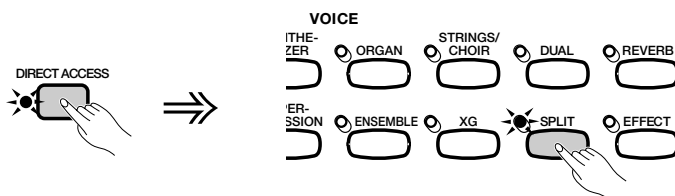

■ Réglage du volume de la voix de la partie gauche.....

Vous pouvez utiliser la fonction **VOLUME** de la page de l'afficheur **KEYBOARD [LEFT]** pour modifier le volume de la voix de la partie gauche du clavier.

1 Appuyez sur la touche **VOLUME**.

→ La fonction **VOLUME** est en surbrillance.

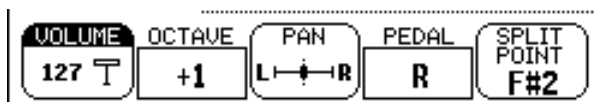

2 Réglez le volume de la voix de la partie gauche.

Utilisez le cadran de données ou les touches **[-]** et **[+]** pour modifier le volume ou bien maintenez la touche **VOLUME** enfoncée pour l'augmenter. Appuyez simultanément sur les deux touches **[-]** et **[+]** pour revenir au réglage par défaut.

NOTE

Les réglages effectués à cette page affectent toutes les autres voix sélectionnées par la suite à l'aide de la fonction **LEFT VOICE**. Il devient alors impossible de procéder à des réglages particuliers pour chaque voix séparément.

NOTE

Si la fonction **LEFT VOICE** est sélectionnée dans l'afficheur principal, vous pouvez aussi afficher la page **KEYBOARD [LEFT]** en appuyant d'abord sur **[DIRECT ACCESS]** puis sur n'importe quel bouton **VOICE**.

NOTE

Vous pouvez naviguer entre les pages **KEYBOARD [LEFT]**, **[RIGHT1]** (page 31) et **[RIGHT2]** (page 34) en utilisant les boutons **PAGE** [◀] et [▶].

NOTE

Pour régler le volume d'ensemble du clavier, il vaut mieux utiliser la fonction **KBD VOL** depuis l'afficheur principal (page 23).

NOTE

- VOLUME**
- Gamme : 0 — 127
 - Réglage par défaut : 127

Jouer deux voix sur des parties différentes du clavier - le mode clavier partagé . . .

■ Réglage de l'octave de la voix de la partie gauche

La fonction **OCTAVE** de l'afficheur KEYBOARD [LEFT] vous permet d'ajuster la hauteur de ton de la voix de la partie gauche du clavier d'une ou deux octaves supérieures ou inférieures. Appuyez sur la touche **OCTAVE**.

→ La valeur change toutes les fois que vous appuyez sur la touche.

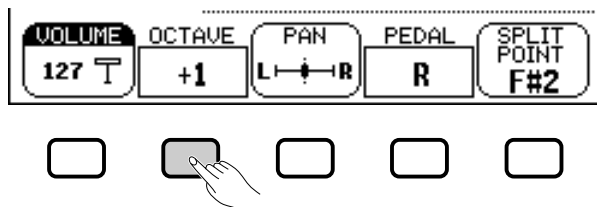

■ Réglage de la position stéréo de la voix de la partie gauche

La fonction **PAN** dans l'afficheur KEYBOARD [LEFT] permet d'ajuster la position stéréo de la voix de la partie gauche.

1 Appuyez sur la touche PAN.

→ La fonction **PAN** est en surbrillance.

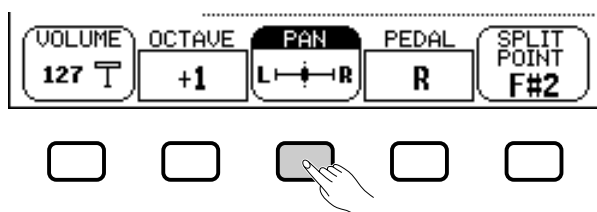

2 Réglez la position stéréo.

Utilisez le cadran de données ou les touches [-] et [+] pour modifier la position stéréo ou bien maintenez la touche **PAN** enfoncée pour déplacer la position vers la droite.

Appuyez simultanément sur les touches [-] et [+] pour revenir au réglage par défaut.

■ Réglage de la partie du clavier affectée par l'utilisation des pédales droite et gauche

La fonction **PEDAL** dans l'afficheur KEYBOARD [LEFT] vous permet d'indiquer quelles rangées du clavier seront affectées par les fonctions de sustain, de glissement contrôlées par les pédales gauche et droite lorsque vous êtes en mode clavier partagé. Appuyez sur la touche **PEDAL**.

→ La valeur du réglage change toutes les fois que vous appuyez sur la touche.

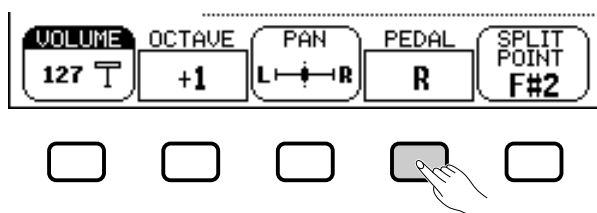

NOTE

OCTAVE

- Réglages : -2 (2 octaves plus bas)
-1 (1 octave plus bas)
0 (pas de changement d'octave)
+1 (1 octave plus haut)
+2 (2 octaves plus haut)
- Réglage par défaut : +1

NOTE

Certaines voix possèdent des réglages d'octaves qui sont sélectionnés automatiquement au moment où la voix en question est sélectionnée. (Ces réglages ne sont donc pas indiqués dans la fonction OCTAVE). Vous pouvez empêcher toute modification du réglage d'octave lorsque vous sélectionnez une voix en ajustant la fonction VOICE SETTING (page 137) sur MANUAL.

NOTE

PAN

- Réglages : L — | — R
- Réglage par défaut : | (centre)

NOTE

PEDAL

- Réglages : R (droite uniquement)
L (gauche uniquement)
L+R (droite et gauche)
- Réglage par défaut : R

NOTE

Reportez-vous à la page 138 pour la liste complète des fonctions commandées par la pédale gauche.

••• Jouer deux voix sur des parties différentes du clavier - le mode clavier partagé

■ Modification du point de partage.....

Vous pouvez utiliser la fonction **SPLIT POINT** dans l'afficheur KEYBOARD [LEFT] pour fixer le point de partage sur n'importe quelle position de touche désirée. En mode clavier partagé, la voix de la partie gauche est reproduite par toutes les touches situées à gauche du point de partage, y compris celle du point de partage.

Le réglage par défaut du point de partage est F#2.

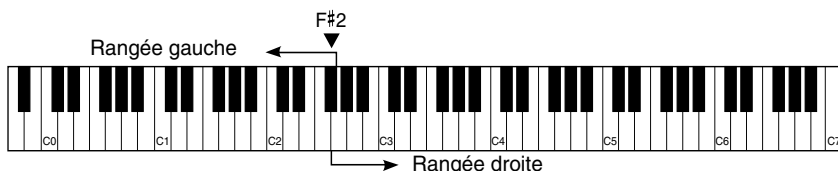

1 Appuyez sur la touche **SPLIT POINT**.

→ La fonction **SPLIT** est en surbrillance.

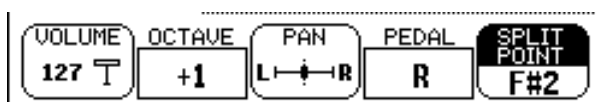

2 Changez le point de partage.

Utilisez le cadran de données ou les touches [-] et [+] pour changer le point de partage ou bien maintenez la touche **SPLIT POINT** enfoncée pour le déplacer vers la droite.

→ Le témoin guide du clavier correspondant au point de partage sélectionné s'allume et le nom de clé est affiché par la fonction **SPLITPOINT**.

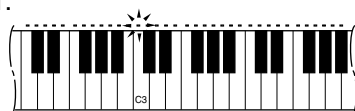

SPLIT POINT

- Réglages : n'importe quelle touche du clavier
- Réglage par défaut : F#2

Utilisation simultanée des fonctions **DUAL** et de clavier partagé

Les boutons **[DUAL]** et **[SPLIT]** peuvent être actives simultanément. Dans ce cas, la partie droite du clavier reproduit à la fois la voix principale et la deuxième voix.

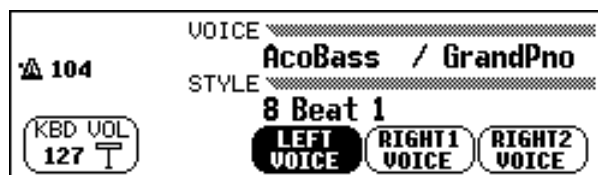

Si les modes Dual et Split sont activés, le nom de la seconde voix ou de la voix gauche s'affiche en même temps que la voix principale sur l'afficheur principal.

Quitter le mode de clavier partagé

Appuyez la touche **[SPLIT]** pour quitter le mode clavier partagé.

→ Le témoin de la touche **[SPLIT]** s'éteint signalant que le clavier ne fonctionne plus en mode partagé.

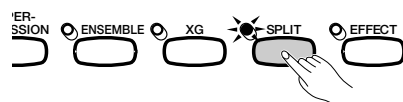

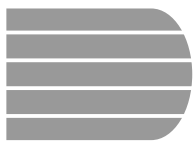

Utilisation des pédales

Le Clavinova a trois pédales.

Pédale de sustain (droite)

La pédale de sustain fonctionne comme la grande pédale d'un piano acoustique, pour maintenir le son des voix même quand vos doigts ont relâché les touches.

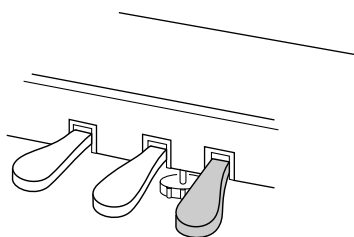

NOTE

- Certaines voix des groupes [PERCUSSION] ou [XG] ne sont pas affectées par l'utilisation de la pédale de sustain.
- Le son de certaines voix risque d'être maintenu ou de disparaître après un long déclin après que les touches aient été relâchées pendant que la pédale de sustain est enfoncée.

Pédale de sostenuto (centrale)

Lorsque vous jouez une note ou un accord sur le clavier et que vous appuyez en même temps sur la pédale de sostenuto, cette ou ces notes sont maintenues tant que la pédale reste enfoncée alors que les notes suivantes ne le sont pas. Vous pouvez donc, par exemple, jouer un accord avec effet de maintien et les autres notes en staccato.

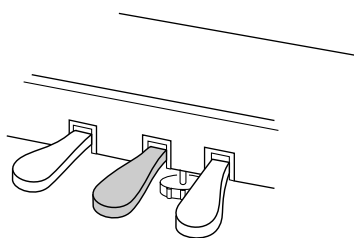

NOTE

- Certaines voix des groupes [PERCUSSION] ou [XG] ne sont pas affectées par l'utilisation de la pédale de sostenuto.
- Certaines voix, telles que [STRINGS] ou [BRASS] sont maintenues continuellement lorsque vous appuyez sur la pédale de sostenuto.

Pédale douce (gauche)

Appuyez sur cette pédale pour réduire le volume et changer légèrement le timbre des notes que vous jouez.

Vous pouvez aussi assigner l'une de nombreuses autres fonctions à cette pédale; par exemple, vous pouvez l'utiliser pour débiter/arrêter l'accompagnement automatique, ou pour jouer des variations rythmiques. Voir page 138 pour les détails.

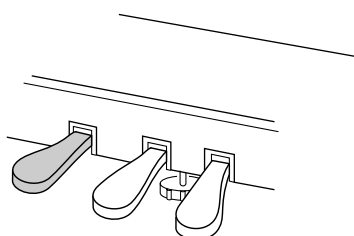

NOTE

L'effet de la pédale douce peut différer légèrement selon la voix sélectionnée.

CHAPITRE 4: Réverbération et autres effets



Réverbération

La réverbération est un effet qui permet de reproduire l'ambiance acoustique d'une salle de spectacle, qu'il s'agisse d'une petite boîte de jazz ou d'une grande salle de concert. Le Clavinova met à votre disposition un large éventail d'effets de réverbération. Vous pouvez évidemment régler la profondeur de ces effets à votre convenance.

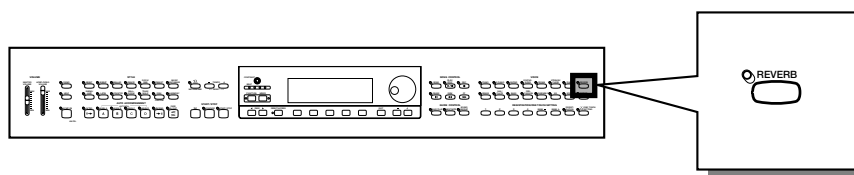

Activation et désactivation de la réverbération

Pour appliquer la réverbération aux autres parties du clavier, appuyez sur la touche [REVERB].

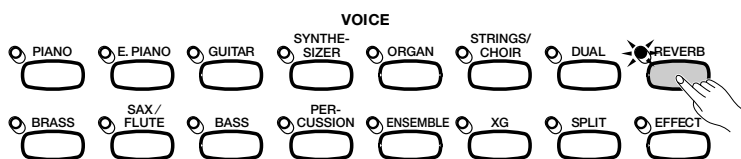

→ Le témoin s'allume.

Pour désactiver la réverb, appuyez de nouveau sur [REVERB].

→ Le témoin s'éteint.

Etant donné que le réglage par défaut de la touche [REVERB] varie selon la voix sélectionnée, l'effet de réverbération peut s'activer ou se désactiver automatiquement lors de la sélection d'une nouvelle voix.

NOTE

Activation/désactivation de réverb
Réglage par défaut : varie selon la voix.

NOTE

Le réglage de la touche [REVERB] n'a aucune incidence sur la reproduction en accompagnement automatique et en mode morceau.

Modification des réglages de réverbération

Vous pouvez changer le type et la profondeur de réverbération à l'aide des pages d'afficheurs REVERB et REVERB DEPTH.

■ Affichage des réglages de réverbération

1 Appuyez d'abord sur [DIRECT ACCESS] puis sur [REVERB].

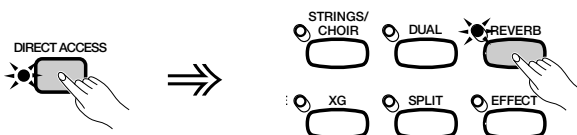

Réverbération

→ L'afficheur à cristaux liquides fait apparaître à l'écran la page REVERB ou la page REVERB DEPTH (celle des deux qui aura été le plus récemment sélectionnée).

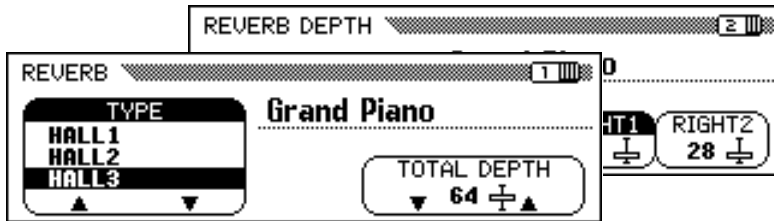

2 Utilisez les boutons PAGE [◀] et [▶] pour naviguer entre la page REVERB et la page REVERB DEPTH.

■ Changement du type de réverbération

Vous pouvez changer le type de réverbération à l'aide de l'afficheur REVERB (page 6).

Pour changer le type de réverbération, vous pouvez vous servir des boutons **TYPE** ▲ et ▼ ou sélectionner la fonction **TYPE** et utiliser le cadran de données ou les boutons [-] et [+].

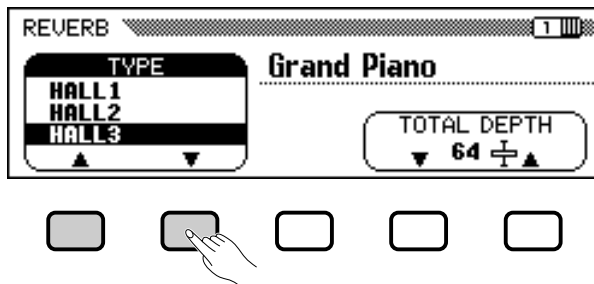

→ Le type de réverbération sélectionné est en surbrillance.

Etant donné que le réglage par défaut du type de réverbération dépend du style d'accompagnement, le type de réverbération peut automatiquement changer lors du choix d'un nouveau style.

■ Réglage de la profondeur générale

Vous pouvez régler la profondeur générale du/des effet(s) de réverbération sélectionné(s) à l'aide de la fonction **TOTAL DEPTH** depuis l'afficheur REVERB (page 6).

1 Sélectionnez la fonction **TOTAL DEPTH**.

→ La fonction **TOTAL DEPTH** est en surbrillance.

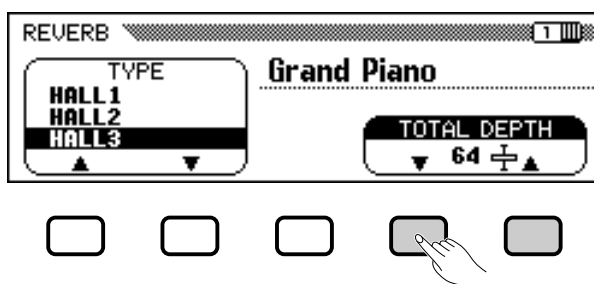

NOTE

Si vous appuyez sur le bouton [▶] lorsque la page REVERB DEPTH est à l'écran, vous provoquerez l'affichage de la page CHORUS. Reportez-vous aux autres sections de ce chapitre pour les détails sur les réglages de l'effet chorus et les autres.

NOTE

Type de réverbération

- Réglages : voir table page 162.
- Réglage par défaut : varie avec le style.

NOTE

- Le type de réverbération sélectionné affecte toutes les voix reproduites par le clavier ou en accompagnement automatique. Vous ne pouvez pas faire des réglages différents pour chaque partie séparément.
- Selon la voix sélectionnée, la profondeur de l'effet peut paraître plus forte ou plus faible, même quand vous utilisez le même type de réverb.
- L'effet ne s'applique pas aux sons entrés via les prises AUX IN [R] et [L/L+R].
- Il est aussi possible d'appliquer les effets de réverbérations aux voix du clavier en utilisant la touche [EFFECT]. Reportez-vous à la liste Effects Types de la page 46 pour les détails.
- Si les boutons [REVERB] et [EFFECT] sont activés simultanément, les deux effets seront appliqués en même temps.

NOTE

TOTAL DEPTH

- Gamme : 0 (sans effet) — 127 (max.)
- Réglage par défaut : 64

2 Réglez la profondeur générale de l'effet de réverbération.

Vous pouvez changer le réglage en utilisant les boutons **TOTAL DEPTH** ▲ et ▼, le cadran de données ou les boutons [-] et [+]. Pour réinitialiser la valeur au réglage par défaut de 64, appuyez en même temps sur **TOTAL DEPTH** ▲ et ▼ ou appuyez en même temps sur les boutons [-] et [+].

■ Réglage de la profondeur de réverbération pour chaque partie

Les réglages de l'afficheur REVERB DEPTH (page 42) vous permettent de fixer séparément la profondeur de réverbération pour les parties rythmes et accompagnements ainsi que pour les parties que vous jouez sur le clavier.

1 Sélectionnez une partie.

Appuyez sur le bouton d'afficheur à cristaux liquides correspondant à **RHYTHM** pour régler la profondeur de réverbération pour la section batterie ou sur celle qui correspond à **ACMP** afin de définir cette valeur pour toutes les parties d'accompagnement. Sélectionnez. **LEFT**, **RIGHT1** ou **RIGHT2** pour déterminer la profondeur de réverbération de la partie correspondante du clavier.

→ La fonction sélectionnée est en surbrillance.

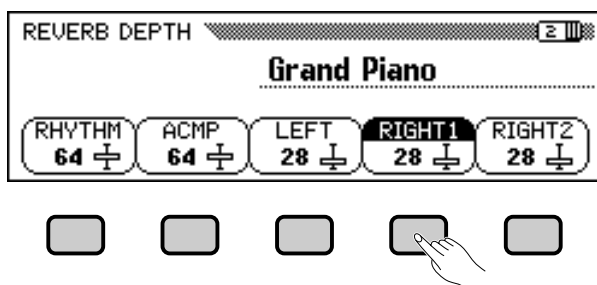

2 Réglez la profondeur de réverbération.

Réglez la profondeur de réverbération pour la partie en surbrillance à l'aide du cadran de données ou des boutons [-] et [+].

Vous pouvez aussi faire augmenter une valeur en appuyant sur la touche d'afficheur à cristaux liquides correspondante. Pour réinitialiser une valeur à son réglage par défaut, appuyez simultanément sur les boutons [-] et [+].

Etant donné que les réglages par défaut des fonctions **LEFT**, **RIGHT1** et **RIGHT2** varient selon les voix sélectionnées, un réglage de profondeur de réverbération peut changer automatiquement lors de la sélection d'une partie différente.

NOTE

- Le réglage de profondeur générale affecte globalement toutes les combinaisons de voix. Vous ne pouvez pas faire des réglages différents pour chaque voix.
- Vous pouvez également régler la profondeur de réverbération pour les parties rythmes et accompagnements ainsi que pour chaque partie du clavier. (Voir l'opération suivante.)

NOTE

- Vous pouvez également sélectionner plusieurs parties en une seule opération et ajuster leurs réglages simultanément.

NOTE

RHYTHM et ACMP

- Gamme : 0 (sans effet) — 127 (max.)
- Réglage par défaut : 64

LEFT, RIGHT1 et RIGHT2

- Gamme : 0 (sans effet) — 127 (max.)
- Réglage par défaut : varie selon la voix.

NOTE

L'intensité de la réverbération appliquée à une partie dépend à la fois des réglages de profondeur de la partie concernée et de la profondeur générale **TOTAL DEPTH**. Si l'un de ces réglages est égal à 0, aucune réverbération ne sera appliquée à cette partie même si l'autre réglage est fixé à 127.

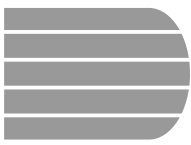

Chorus

Les effets de chorus du Clavinova vous permettent de modifier les voix que vous jouez à partir du clavier, en leur attribuant une note chaude qui produit une sonorité encore plus riche. Les effets flanger ajoutent au son une modulation prononcée qui lui confère une qualité futuriste. Vous pouvez choisir entre divers effets de chorus et de flanger et régler la profondeur de l'effet sélectionné pour chaque voix du clavier.

Modification des réglages de l'effet chorus

Contrairement à la réverbération (page 41) et à d'autres effets (page 46) qui peuvent être activés ou désactivés à l'aide des touches de panneau appropriées, l'effet de chorus est considéré comme étant activé en permanence. Son application à une voix donnée varie selon les réglages du type et de la profondeur de chorus actuellement spécifiés. Vous pouvez modifier ces réglages en utilisant les fonctions de la page d'affichage CHORUS.

Affichage des réglages de l'effet chorus

1 Appuyez sur [DIRECT ACCESS] puis sur [REVERB].

→ L'afficheur à cristaux liquides affiche la page REVERB ou la page REVERB DEPTH (celle qui aura été le plus récemment sélectionnée).

2 Appuyez sur la touche PAGE [>] une ou deux fois, selon le cas.

Appuyez sur PAGE [>] deux fois lorsque la page REVERB s'affiche ou une seule fois quand la page REVERB DEPTH apparaît à l'écran.

→ La page CHORUS s'affiche.

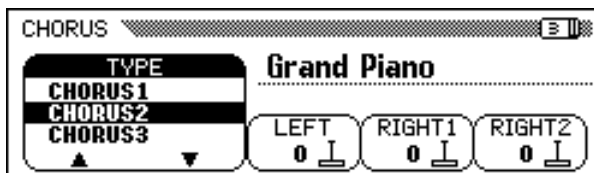

Changement du type d'effet chorus

Vous pouvez modifier la sélection du type d'effet chorus depuis la page CHORUS.

Utilisez les touches **CHORUS** ▲ et ▼ pour modifier le type de chorus ou sélectionnez la fonction **CHORUS** puis utilisez le cadran de données ou les touches [-] et [+].

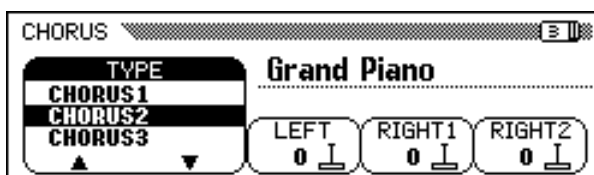

NOTE

Les réglages de l'afficheur CHORUS n'affectent pas le mode Song ou la reproduction de l'accompagnement automatique.

NOTE

- Vous pouvez aussi appuyer sur [DIRECT ACCESS] puis sur [EFFECT] et utiliser la touche PAGE [◀] pour afficher la page CHORUS depuis la page EFFECT ou la page EFFECT DEPTH.
- Reportez-vous aux autres sections de ce chapitre pour les détails sur les réglages de réverbération et d'autres effets.

NOTE

Type d'effet Chorus

- Réglages : voir table page 162.
- Réglage par défaut : varie selon le style.

→ Le type d'effet chorus sélectionné est en surbrillance.

Etant donné que le réglage par défaut du type d'effet chorus varie selon le style d'accompagnement, le type de chorus peut changer automatiquement lors du choix d'un nouveau style.

■ Réglage de la profondeur de l'effet de chorus pour chaque partie

Les autres réglages de la page CHORUS vous permettent de fixer séparément la profondeur du chorus pour chaque partie que vous jouez sur le clavier.

1 Sélectionnez une partie.

Appuyez sur **LEFT**, **RIGHT1** ou **RIGHT2** pour régler la profondeur de l'effet chorus pour la partie du clavier correspondante.

→ La fonction sélectionnée est en surbrillance.

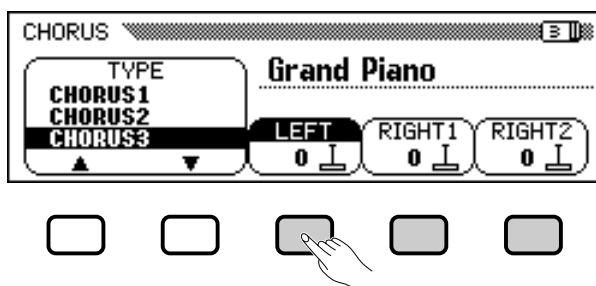

2 Réglez la profondeur de l'effet chorus.

Réglez la profondeur de l'effet chorus pour la partie en surbrillance à l'aide du cadran de données ou des boutons [-] et [+] .

Vous pouvez aussi faire augmenter une valeur donnée en appuyant sur la touche d'afficheur à cristaux liquides correspondante. Pour réinitialiser une valeur à son réglage par défaut, il vous suffit d'appuyer simultanément sur [-] et [+] .

Etant donné que les réglages par défaut des fonctions de profondeur de l'effet chorus varient selon les voix sélectionnées, un réglage de profondeur d'effet chorus peut changer automatiquement lors du choix d'une nouvelle voix.

NOTE

- La sélection du type d'effet chorus affecte toutes les parties du clavier. Il est impossible d'effectuer des réglages particuliers pour chaque partie séparément.
- L'intensité de la profondeur de l'effet varie selon la voix et peut sembler plus forte ou plus faible pour un seul et même type de chorus sélectionné.
- Il est aussi possible d'appliquer les effets de chorus aux voix du clavier en utilisant la touche [EFFECT]. Reportez-vous à la liste Effects Types de la page 46 pour les détails.

NOTE

Vous pouvez aussi sélectionner plusieurs parties en une seule fois et procéder à leurs réglages respectifs en même temps.

NOTE

Fonctions de profondeur de l'effet chorus

- Gamme : 0 (sans effet) - 127 (max.)
- Réglage par défaut : varie selon la voix.

NOTE

Puisque l'effet de chorus est activé en permanence, vous devriez spécifier une profondeur de chorus 0 pour les parties que vous ne souhaitez pas affecter par cet effet.

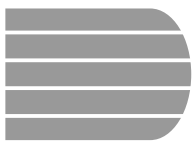

Effets de voix

Le Clavinova comprend une grande variété d'effets, en plus de l'effet de réverbération, qui soulignent le son des voix ou créent des effets spéciaux, impétueux. Vous pouvez régler la profondeur des effets comme vous le souhaitez.

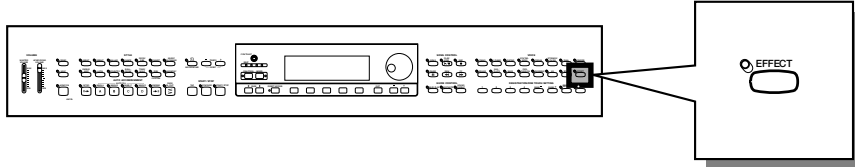

Activation des effets

Appuyez sur le bouton [EFFECT] pour appliquer les effets aux parties du clavier.

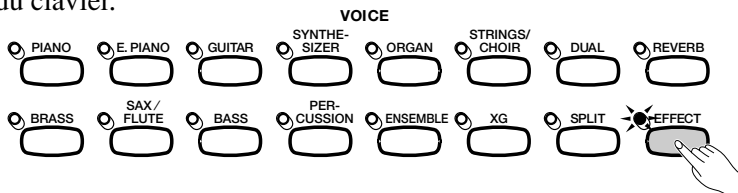

→ Le témoin s'allume.

Pour désactiver l'effet, appuyez de nouveau sur [EFFECT].

→ Le témoin s'éteint.

Etant donné que le réglage par défaut de la touche [EFFECT] varie selon la voix sélectionnée, l'effet de réverbération peut s'activer ou se désactiver automatiquement lors de la sélection d'une nouvelle voix.

NOTE

Activation/désactivation des effets
Réglage par défaut : varie selon la voix.

NOTE

Le témoin [EFFECT] ne s'allume pas si la profondeur de l'effet (page 48) est réglée sur 0.

NOTE

Lorsque un effet est utilisé dans un morceau, il est automatiquement désactivé pour les parties du clavier quand ce morceau est choisi pour le lire. Si vous appuyez sur [EFFECT] pour appliquer un effet aux parties du clavier après avoir sélectionné un morceau, l'effet ne sera pas appliqué à ce morceau.

Modification des réglages d'effets

Vous pouvez changer le type et la profondeur de l'effet actuellement sélectionné à l'aide des pages d'afficheur EFFECT et EFFECT DEPTH.

■ Affichage des réglages d'effets.....

1 Appuyez d'abord sur [DIRECT ACCESS] puis sur [EFFECT].

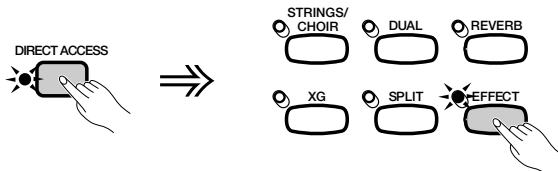

→ L'afficheur à cristaux liquides fait apparaître la page EFFECT ou la page EFFECT DEPTH (celle des deux qui aura été le plus récemment sélectionnée).



NOTE

Si vous appuyez sur le bouton [◀] alors que la page EFFECT est à l'écran, vous verrez s'afficher également la page CHORUS. Reportez-vous aux deux premières sections du chapitre pour les détails sur les réglages des effets de réverbération et de chorus.

2 Utilisez les touches PAGE [◀] et [▶] pour naviguer entre les pages EFFECT et EFFECT DEPTH.

■ Modification du type d'effets

Vous pouvez modifier la sélection du type d'effets depuis la page EFFECT. Sélectionnez un type d'effet à l'aide des touches **TYPE** ▲ et ▼ ou mettez en surbrillance la fonction **TYPE** puis utilisez le cadran de données ou les boutons [-] et [+].

Pour réinitialiser la valeur du type d'effets à son réglage par défaut, appuyez simultanément sur les boutons **REVERB TYPE** ▲ et ▼ ou bien sur les boutons [-] et [+].

→ Le type d'effets sélectionné est en surbrillance.

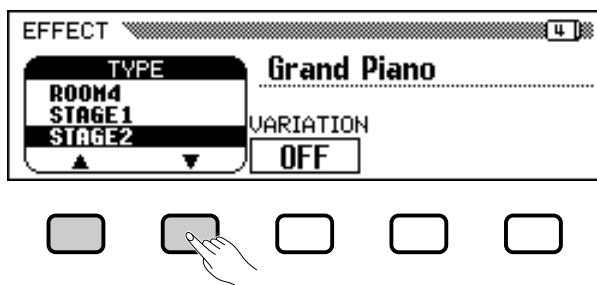

Etant donné que le réglage par défaut du type d'effets varie selon la voix sélectionnée, le type d'effets peut changer automatiquement lors du choix d'une nouvelle voix.

■ Variation d'effets

Chaque type d'effets du Clavinova possède une variation qui peut être sélectionnée à l'aide des fonctions **VARIATION** depuis la page de l'afficheur EFFECT. Pour faire varier l'effet produit par le type d'effet sélectionné, appuyez sur la touche d'afficheur à cristaux liquides située sous la touche **VARIATION**.

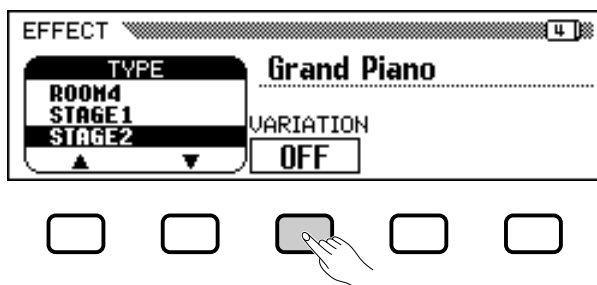

→ La valeur affichée par la fonction **VARIATION** passe de **OFF** à **ON** provoquant un changement d'effet.

La manière avec laquelle l'effet se modifie dépend du type d'effets en question (voir la table page 163). Par conséquent, étant donné que le réglage par défaut de la fonction **VARIATION** dépend de la voix sélectionnée, le réglage de cette fonction peut changer automatiquement lors du choix d'une nouvelle voix.

NOTE

Type d'effets

- Réglages : voir la table page 163.
- Réglage par défaut : varie selon la voix.

NOTE

- La sélection d'un type d'effets donné affecte toutes les parties du clavier. Il est impossible de procéder à des réglages particuliers pour chaque partie séparément.
- Lorsque le réglage par défaut du bouton [EFFECT] est activé pour deux ou trois voix sélectionnées en mode Dual et/ou en mode clavier partagé, le Clavinova sélectionne automatiquement le type d'effets le plus approprié pour chaque partie du clavier et en règle de la même façon la profondeur (page 48).
- L'intensité de la profondeur de l'effet varie selon la voix et peut sembler plus forte ou plus faible pour un seul et même type d'effets sélectionné.
- Si les touches [EFFECT] et [REVERB] sont simultanément activées, tous les effets seront appliqués en même temps.

NOTE

VARIATION

- Réglages : OFF, ON
- Réglage par défaut : varie selon la voix.

■ Réglage de la profondeur d'effet pour chaque partie

Les paramètres de la page EFFECT DEPTH vous permettent de régler séparément la profondeur d'effets de chaque partie jouée au clavier.

1 Sélectionnez une partie.

Appuyez sur **LEFT**, **RIGHT 1**, ou **RIGHT 2** pour définir la profondeur d'effet de la partie du clavier correspondante.

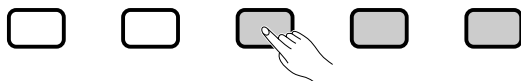

→ La fonction sélectionnée apparaît en surbrillance.

2 Réglez la profondeur d'effet.

Réglez la profondeur d'effet de la partie sélectionnée à l'aide du cadran de données ou des touches [-] et [+].

Vous pouvez également augmenter une valeur en appuyant sur la touche correspondante de l'afficheur. Pour rétablir la valeur par défaut d'un réglage, appuyez simultanément sur les touches [-] et [+].

Les réglages par défaut des fonctions de profondeur d'effet dépendant des voix sélectionnées, ceux-ci peuvent changer automatiquement si vous sélectionnez une autre voix.

NOTE

Fonctions de profondeur d'effet

- Catégorie : 0 (aucun effet) - 127 (max.)
- Valeur de base : varie selon la voix.

CHAPITRE 5 : Styles d'accompagnement

(Rythme et accompagnement automatique)



Sélection des styles d'accompagnement . . .

Le Clavinova possède une gamme variée de " styles " musicaux que l'accompagnement automatique (page 57) permet d'utiliser comme simple accompagnement de batterie ou comme base d'un accompagnement entièrement orchestré (y compris les morceaux de basse et de rythme). Il existe également un choix de styles " pianiste " permettant de jouer un accompagnement de piano lorsque vous activez l'accompagnement automatique.

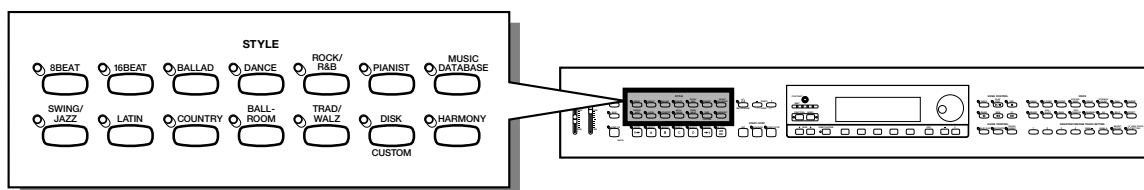

● Types de styles

- Rhythm : 125
- Pianist : 35
- Custom : 4

* Pour plus d'informations sur les styles, consultez la liste des styles à la page 12 du guide de référence.

* Les styles du Clavinova sont divisés en onze groupes correspondant aux onze touches STYLE de l'afficheur.

* Les styles PIANIST et Guitar Waltz du groupe TRAD/WALTZ n'incluent pas la batterie. Utilisez l'accompagnement automatique (page 58) pour lire ces styles.

Sélection d'un style

1 Sélectionnez un groupe de styles d'accompagnement. ...

Sélectionnez le groupe de style en appuyant sur la touche de STYLE appropriée.

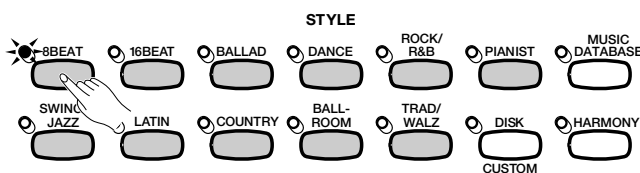

→ L'afficheur STYLE SELECT correspondant apparaît.



NOTE

Styles livrés avec la disquette et styles personnalisés

La touche [DISK/CUSTOM] permet d'utiliser les styles des disquettes de fichiers de style, livrées en option (page 86), ou vos propres styles (page 73).

NOTE

- Quand la fonction de sauvegarde (page 152) est activée, la mémoire conserve le dernier style sélectionné de chaque groupe, même quand vous mettez l'instrument hors tension.
- Lors de la mise sous tension, le style 8 Beat 1 est sélectionné automatiquement. Cependant, si vous activez la fonction Backup (Sauvegarde) (page 152), le dernier style sélectionné sera choisi.
- Vous ne pouvez pas sélectionner de style d'accompagnement en mode Song Play (page 93).

Sélection des styles d'accompagnement

2 Sélectionnez le style.

Sélectionnez le style souhaité en appuyant sur la touche d'afficheur à cristaux liquides appropriée.

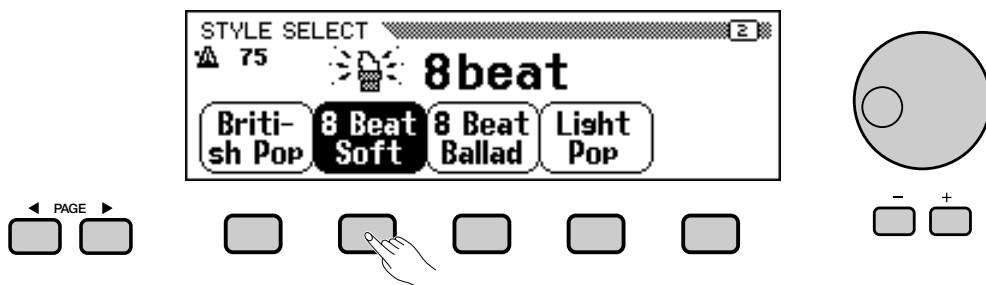

Vous pouvez aussi sélectionner un style à l'aide du cadran de données et des boutons [-] et [+].

Chaque afficheur STYLE SELECT est constitué de deux ou plusieurs pages. Utilisez les touches PAGE [◀] et [▶] pour passer d'une page à une autre.

3 Retournez à l'afficheur principal.

Appuyez sur [EXIT] pour retourner à l'afficheur principal.



NOTE

Tempo d'accompagnement

- Lorsque vous sélectionnez un style, le tempo prédéfini pour celui-ci est également sélectionné (sauf si vous modifiez le style pendant la lecture, dans ce cas, le tempo en cours est maintenu).
- Ajustez le tempo comme décrit à la page 25.

NOTE

Volume d'accompagnement

Utilisez le curseur [ACMP/SONG VOLUME] pour régler le volume de la lecture, comme décrit à la page 23.



Lecture des styles d'accompagnement...

Utilisez les touches AUTO ACCOMPANIMENT et START/STOP pour sélectionner les variations de style et contrôler la lecture.

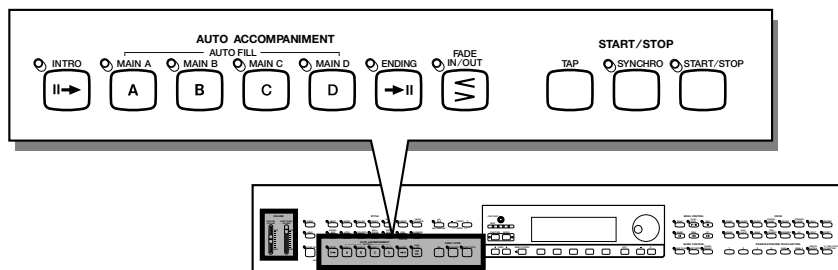

Variation de style

Chacun des styles livrés avec le Clavinova possède quatre variations correspondant aux touches [MAIN A], [MAIN B], [MAIN C], et [MAIN D] de l'accompagnement automatique.

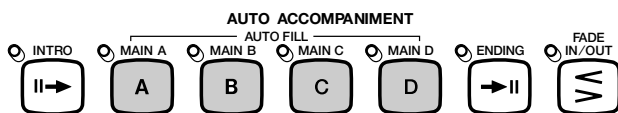

Utilisez ces boutons pour sélectionner les variations de style.

Main A est généralement la forme la plus rudimentaire du style ; les autres variations sont des embellissements somptueux du même thème de base. En passant judicieusement d'une variation à une autre pendant la lecture, vous pouvez apporter de la variété à la performance et la rendre plus intéressante.

■ Sélection d'une variation

Vous pouvez sélectionner une variation de style avant de démarrer la lecture de ce style. Pour sélectionner une variation, appuyez sur la touche correspondante.

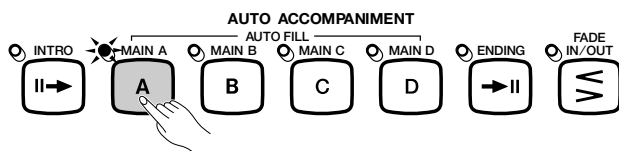

→ Le témoin de la touche s'allume.

Le Clavinova commence la lecture de la variation de style sélectionnée lorsque vous lancez ce style à l'aide de l'une des méthodes décrites dans la section suivante.

■ Reproduction des variations rythmiques

Si vous sélectionnez une autre variation de style pendant la lecture, le Clavinova joue automatiquement une variation rythmique lors du passage à la nouvelle variation. La variation rythmique, tout comme la variation principale, diffère d'une variation à une autre.



Variations rythmiques

Une variation rythmique est un embellissement du rythme de base, qui est généralement joué à la fin d'une phrase musicale pour assurer une transition intéressante jusqu'au segment suivant.

Lecture des styles d'accompagnement

Pour modifier la variation pendant la lecture du style, appuyez sur la touche correspondant à la nouvelle variation.

→ Le témoin de la touche clignote lorsque le Clavinova lit la variation rythmique.

En général, le Clavinova démarre la variation rythmique juste après que vous ayez appuyé sur la touche. Cependant, si vous sélectionnez une variation après la dernière croche d'une mesure, la lecture de la variation rythmique démarrera à partir de la mesure suivante.

→ A la fin de la lecture de la variation rythmique, le témoin de la touche reste allumé pendant que le Clavinova lit la variation principale.

L'option de variation rythmique automatique constitue une transition intéressante lorsque vous passez d'une variation à une autre. Si Main A est en cours de lecture et que vous appuyez sur la touche [MAIN B] par exemple, le Clavinova joue la variation rythmique B, puis démarre la lecture de Main B.

■ Plus de divertissement avec les variations rythmiques

● Modification de la variation rythmique

Vous pouvez changer de variation pendant la lecture d'une variation rythmique. Le Clavinova passe à la variation rythmique de la nouvelle variation, puis continue la lecture du nouveau motif principal, comme d'habitude.

● Relecture de la variation rythmique

Si vous maintenez le bouton clignotant enfoncé ou appuyez sur celui-ci à la fin de la dernière croche de la mesure pendant la lecture de la variation rythmique, celle-ci sera rejouée.

● Annulation de la variation rythmique

Si vous appuyez sur le bouton clignotant avant la dernière croche de la mesure pendant la lecture de la variation rythmique, le Clavinova arrête la lecture de la variation rythmique et poursuit en utilisant le motif principal.

NOTE

Utilisation des pédales

Vous pouvez utiliser la pédale de gauche pour faire une pause lors de la lecture du style ou lire une variation rythmique particulière, en sélectionnant **BREAK** ou **BREAK FIL** pour la fonction **LEFT PEDAL** (page 138).

NOTE

Vous pouvez aussi lire des variations rythmiques sans sélectionner une autre variation. Pour ce faire, appuyez sur la touche correspondant à la variation en cours de lecture. Le Clavinova joue la variation rythmique correspondant à cette variation, puis retourne au motif principal.

Lancez le style d'accompagnement

Vous pouvez lancer le style d'accompagnement de plusieurs manières, comme décrit ci-dessous :

■ Démarrage standard

C'est la façon la plus simple de démarrer un style. Si nécessaire, sélectionnez une variation, comme décrit à la page 51, puis appuyez sur la touche [START/STOP].

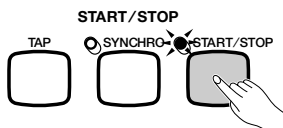

→ Le témoin s'allume et le style débute.

NOTE

Utilisation des pédales

Vous pouvez utiliser la pédale de gauche pour démarrer le style et pour l'arrêter, en sélectionnant **START/STOP** pour la fonction **LEFT PEDAL** (page 138).

NOTE

Indicateur de temps

Pendant la lecture du style, l'indicateur de temps (rouge) situé à l'extrême gauche s'allume à chaque premier temps d'une mesure, et les autres indicateurs (verts) clignotent pour les temps qui suivent. Le tempo et le numéro de mesure actuels sont indiqués dans la marge gauche de l'afficheur principal.

■ Début synchronisé

Cette méthode vous permet de débiter le style en jouant simplement une note ou un accord sur le clavier.

1 Réglez la fonction de début synchronisé.

Si nécessaire, sélectionnez une variation comme décrit à la page 51, puis appuyez sur la touche [SYNCHRO].

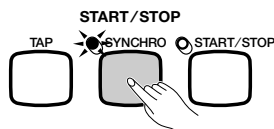

→ Le témoin s'allume, et le témoin rouge [BEAT] clignote en suivant le rythme actuel.

2 Démarrez la lecture.

Dès que vous êtes prêt, jouez une note sur le clavier. La lecture du style démarre lorsque vous jouez la première note.

→ Le témoin de la touche [SYNCHRO] s'éteint, celui de la touche [START/STOP] s'allume et la lecture du style commence.

■ Synchronisation tempo/début d'accompagnement

Cette fonction vous permet de fixer le tempo et de débiter le style en une opération.

Si nécessaire, sélectionnez une variation comme décrit à la page 51, puis frappez sur la touche [TAP] selon le tempo souhaité : quatre fois pour les styles à 2 et 4 temps, trois fois pour les styles à 3 temps et cinq fois pour les styles à 5 temps.

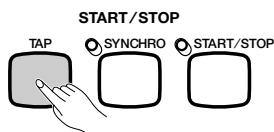

Quand vous jouez un morceau à 4 temps, frappez quatre fois.

La touche [TAP] sert aussi à changer le tempo pendant la reproduction d'un style (en frappant sur la touche deux fois). Dans ce cas, vous n'entendrez pas le "clic" de frappe.

NOTE

- Si vous appuyez sur la touche [SYNCHRO] pendant la lecture d'un style, celle-ci s'arrête et l'option de début synchronisé est automatiquement mise en attente.
- Lorsque vous utilisez le clavier en mode clavier partagé (page 36) ou l'accompagnement automatique dans un mode différent de FULL KEYBOARD (page 61), seule la partie gauche du clavier déclenche un début synchronisé.

NOTE

Pour annuler l'option de début synchronisé avant de commencer la lecture du style, appuyez de nouveau sur la touche [SYNCHRO]

NOTE

Si vous ne frappez pas sur la touche [TAP] le nombre de fois requises (par exemple trois fois pour une mesure à 3 temps) la fonction Tap Start s'annule au bout de quelques secondes.

Lecture des styles d'accompagnement

■ Ajout d'une introduction

Cette option permet d'embellir le démarrage d'un morceau en y ajoutant une introduction.

1 Définissez le motif d'introduction.

Sélectionnez la variation qui sert à lire le motif d'introduction, comme décrit à la page 51, puis appuyez sur la touche [INTRO]. Il existe trois motifs d'introduction (voir ci-dessous) :

Motifs d'introduction

Motif	Lecture sur :
Intro A	[MAIN A]
Intro B	[MAIN B]
Intro C/D	[MAIN C] ou [MAIN D]

→ Le témoin de la touche [INTRO] s'allume, et celui de la variation sélectionnée clignote.

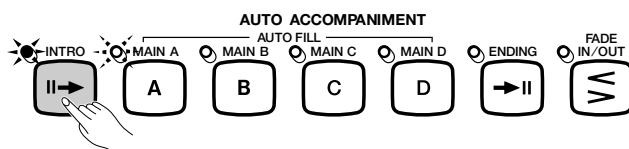

2 Sélectionnez le motif principal.

Sélectionnez la variation qui servira à lire le motif principal à la fin de l'introduction. (Si vous souhaitez que la lecture du style se poursuive en utilisant la même variation comme motif d'introduction, ignorez cette étape.)

→ Le témoin de la touche que vous avez précédemment sélectionnée s'allume, et celui de la touche actuellement sélectionnée clignote.

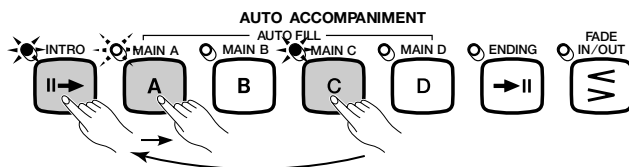

3 Démarrez la lecture du style.

Utilisez l'une des trois méthodes décrites aux pages précédentes pour démarrer la lecture du style.

NOTE

Le témoin clignotant indique la variation à jouer après l'introduction. Dans l'illustration de gauche, le Clavinova jouera l'Intro A, puis Main A.

NOTE

Puisque le témoin clignotant indique la variation à jouer après l'introduction, l'illustration de gauche indique que le Clavinova jouera Intro C/D, suivi de Main A.

NOTE

Pour annuler l'introduction avant de démarrer la lecture du style, appuyez de nouveau sur la touche [INTRO].

■ Augmentation du volume

Cette fonction permet d'obtenir progressivement une augmentation du volume du style. Vous pouvez définir la fonction Fade In (augmentation du volume) à tout moment avant de démarrer la lecture du style, et l'utiliser en combinaison avec n'importe quelle méthode de démarrage (y compris la fonction Introduction).

1 Appuyez sur la touche [FADE IN/OUT].

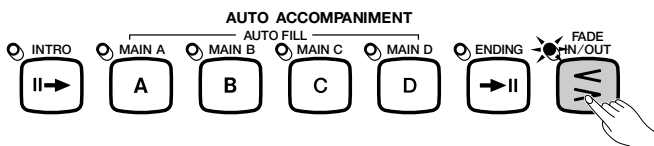

→ Le témoin s'allume, et le démarrage synchronisé (page 53) est automatiquement activé.

2 Démarrez la lecture du style.

Utilisez l'une des trois méthodes décrites dans la page précédente pour démarrer la lecture du style.

→ Le témoin de la touche [FADE IN/OUT] clignote lors de l'augmentation du volume, puis s'éteint à la fin de la procédure.

NOTE

Utilisation des pédales

Vous pouvez utiliser la pédale de gauche pour déclencher une augmentation/atténuation du volume en sélectionnant FADEIN/OUT pour la fonction LEFT PEDAL (page 138).

NOTE

Pour annuler l'augmentation du volume avant de démarrer la lecture du style, appuyez de nouveau sur la touche [FADE IN/OUT].

Arrêt du style d'accompagnement

Il existe plusieurs façons d'arrêter la reproduction du style d'accompagnement, comme décrit ci-dessous :

■ Arrêt standard

Pour arrêter la reproduction de style, appuyez sur la touche [START/STOP].

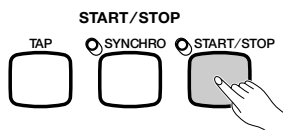

→ Le témoin de la touche s'éteint et la lecture du style prend immédiatement fin.

■ Ajout d'une conclusion

Pour jouer un motif de conclusion avant l'arrêt de la lecture du style, appuyez sur la touche [ENDING].

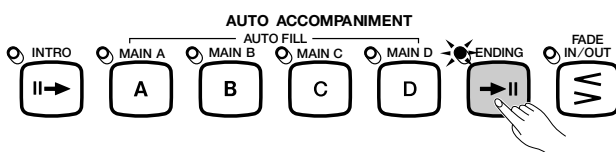

→ Le témoin de la touche ENDING s'allume et le Clavinova arrête la lecture du style après avoir joué un motif de conclusion.

NOTE

Utilisation des pédales

Vous pouvez utiliser la pédale de gauche pour démarrer la lecture du style et l'arrêter en sélectionnant START/STOP pour la fonction LEFT PEDAL (page 138).

NOTE

Lorsque vous appuyez sur la touche [ENDING], sur ou après le second temps d'une mesure, la lecture du motif de conclusion démarre au début de la mesure suivante.

Lecture des styles d'accompagnement

Le Clavinova joue l'un des trois motifs de conclusion suivants, en fonction du motif principal en cours de lecture, comme décrit ci-dessous.

Motifs de conclusion

Motif	Lecture sur :
Ending A	[MAIN A]
Ending B	[MAIN B]
Ending C/D	[MAIN C] ou [MAIN D]

Appuyez sur [ENDING] une deuxième fois pendant la lecture du modèle de conclusion pour produire un effet avec ritardando (ralentissement graduel).

■ Atténuation du volume

Vous pouvez obtenir l'atténuation et l'arrêt automatiques du style ; pour ce faire, appuyez sur la touche [FADE IN/OUT].

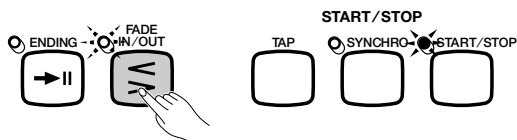

→ Le témoin de la touche clignote lors de l'atténuation du volume du style.

Vous pouvez utiliser la fonction Fade Out en combinaison avec n'importe quel motif (y compris ceux d'introduction et de conclusion).

NOTE

Utilisation des pédales

Vous pouvez utiliser la pédale de gauche pour lancer le motif de conclusion et le ritardando ; pour ce faire, réglez la fonction LEFT PEDAL sur ENDING/RIT (page 138).

NOTE

Utilisation des pédales

Vous pouvez utiliser la pédale gauche pour augmenter ou atténuer le volume ; pour ce faire, réglez la fonction LEFT PEDAL sur FADE IN/OUT (page 138).

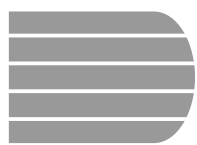

Pour jouer avec l'accompagnement automatique.....

Le Clavinova inclut un système d'accompagnement automatique sophistiqué avec rythmes, basses et accords de plus de 125 styles différents pour accompagner votre performance, ainsi que 35 types d'accompagnement piano différents.



Les données de lecture de l'accompagnement automatique ne sont, en principe, pas émises par la touche [OUT] du terminal MIDI. Pour envoyer des données d'accompagnement automatique à un autre instrument MIDI, utilisez les fonctions ACMP&RHY et HARMONY de l'afficheur FUNCTION [MIDI 4], comme décrit à la page 150.

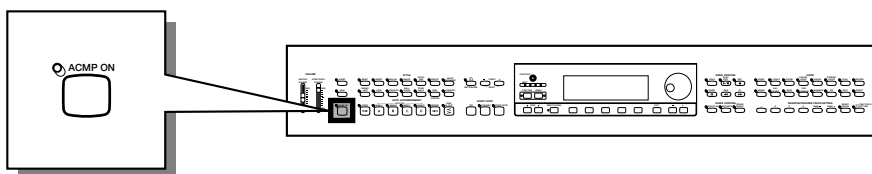

Utilisation de l'accompagnement automatique

Vous pouvez utiliser l'une de ces méthodes pour indiquer les accords à jouer par l'accompagnement automatique. Choisissez le mode d'accompagnement le mieux adapté au style joué.

● Single Finger (à un doigt)

La méthode Single Finger permet d'obtenir facilement un accompagnement pour des accords en majeur, en septième, en mineur et en septième mineure ; pour ce faire, appuyez sur certaines des touches (selon des règles simples) situées à gauche du point de partage indiqué par le témoin guide du clavier (voir page 60).

● Multi Finger (à doigté multiple)

Lorsque vous sélectionnez le mode Multi Finger, vous pouvez utiliser la méthode Single Finger ou Fingered 1 pour indiquer les accords d'accompagnement (voir page 60).

● Fingered 1

La méthode Fingered 1 permet de contrôler l'accompagnement automatique, en jouant les accords complets situés à gauche du point de partage (voir page 60).

● Fingered 2

Ce mode accepte les mêmes doigtés que Fingered 1 ; à ceci près que la note la plus basse, jouée à gauche du point de partage, est utilisée comme fondamentale de la basse (en mode Fingered 1, la fondamentale de l'accord est toujours utilisée comme fondamentale de la basse). Vous pouvez donc sélectionner ce mode pour jouer des accords " de basse " ou de " fraction " (voir page 61).

● Full Keyboard (totalité du clavier)

Le mode Full Keyboard crée automatiquement l'accompagnement adapté pour pratiquement tout ce que vous jouez, n'importe où sur le clavier (voir page 61).



Pour des explications détaillées sur chaque mode d'accompagnement, consultez les pages 60 et 61.

Démarrage de l'accompagnement automatique

Vous pouvez sélectionner un mode d'accompagnement (page 59) avant de démarrer la lecture. Si le mode sélectionné correspond à vos souhaits, vous pouvez démarrer l'accompagnement automatique comme suit :

1 Sélectionnez un style.

Sélectionnez le style désiré (voir page 49).

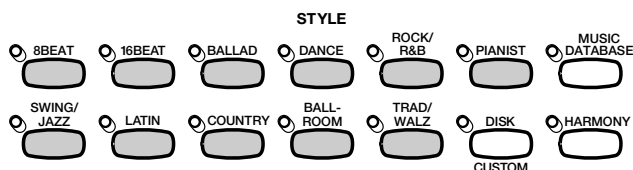

2 Définissez le tempo et le volume d'accompagnement.

Utilisez les touches de la fonction TEMPO pour régler le tempo (page 25), et le curseur [ACMP/SONG VOLUME] pour régler le volume d'accompagnement des morceaux (page 23).

3 Activez l'accompagnement automatique.

Appuyez sur la touche [ACMP ON].



→ Le témoin [ACMP ON] s'allume.

Le témoin de la touche [SYNCHRO] s'allume également pour indiquer que vous pouvez démarrer l'accompagnement automatique à l'aide de la fonction Synchronized Start (page 53). De plus, un témoin du clavier s'allume pour indiquer le point de partage actuel.

4 Pour débiter l'accompagnement automatique.

Commencez la lecture pour lancer l'accompagnement automatique avec la fonction Synchronized Start, ou démarrez la lecture du style à l'aide de l'une (ou de plusieurs) des autres méthodes décrites aux pages 52 et 53.

Les méthodes utilisées pour indiquer des accords d'accompagnement automatique sont décrites dans les pages suivantes.

NOTE

Styles Pianist

Vous pouvez jouer les styles PIANIST et Guitar Waltz du groupe TRAD/WALTZ à l'aide de l'accompagnement automatique (page 49). Ces styles ne contenant pas d'éléments de batterie, vous devez indiquer un accord lorsque vous démarrez la lecture du style pour écouter l'accompagnement.

NOTE

- L'accompagnement automatique est activé lorsque vous sélectionnez un style dans le groupe de styles Pianist.
- L'accompagnement automatique peut également être activé pendant la lecture de données de morceaux enregistrées sur le CVP-109/107/105/103.
- Lorsque vous activez l'accompagnement automatique pendant la lecture de morceaux enregistrés à l'aide de cette option, la piste de l'accompagnement enregistré est supprimée et remplacée par l'accompagnement que vous jouez sur le clavier.

NOTE

- Vous pouvez sélectionner des variations de style et lire des variations rythmiques, comme décrit à la page 51, pendant la lecture avec l'accompagnement automatique.
- Appuyez de nouveau sur la touche [ACMP ON] pour désactiver l'accompagnement automatique avant de démarrer la lecture.

Pour arrêter l'accompagnement automatique

Utilisez l'une des méthodes décrites à la page 55 pour arrêter la lecture du style, y compris l'accompagnement automatique.

Pour désactiver l'accompagnement automatique, appuyez sur la touche [ACMP ON], le témoin s'éteint.

Modification des réglages de l'accompagnement automatique

Vous pouvez modifier le mode d'accompagnement (permettant de sélectionner la méthode d'indication de l'accord), le point de partage, et d'autres réglages de l'accompagnement automatique dans la page de l'afficheur ACCOMPANIMENT MODE.

■ Affichage des réglages de l'accompagnement automatique

Appuyez sur la touche [DIRECT ACCESS], puis sur [ACMP ON].



→ L'afficheur ACCOMPANIMENT MODE apparaît.

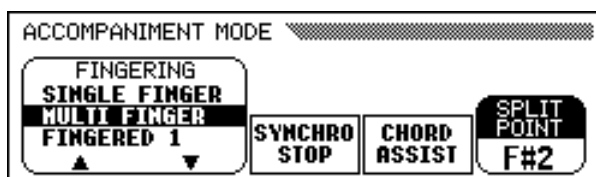

■ Sélection d'un mode d'accompagnement

Utilisez les touches **FINGERING** ▼ et ▲ pour sélectionner un mode d'accompagnement.

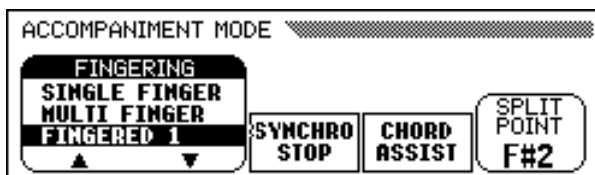

→ Le mode d'accompagnement sélectionné apparaît en surbrillance.

La méthode d'indication des accords de chaque mode d'accompagnement est détaillée ci-dessous.

NOTE

Mode d'accompagnement

- Réglages : voir ci-dessous.
- Réglage de base: MULTI FINGER

Modes d'accompagnement

● Single Finger (à un doigt)

Pour contrôler l'accompagnement automatique, appuyez sur une, deux ou trois touches de la partie gauche du clavier (au-dessous du point de partage, y compris celui-ci), en suivant les règles décrites ci-dessous. Jouez la mélodie de la partie droite avec l'accompagnement automatique.

■ Accords à un doigt

Vous pouvez jouer les quatre types d'accords suivants avec un doigt :



● Majeur

Appuyez sur la touche de la note fondamentale de l'accord.



● Mineur [m]

Appuyez en même temps sur la note fondamentale de l'accord et sur la touche noire qui est à sa gauche.



● Septième [7]

Appuyez en même temps sur la fondamentale et sur la touche blanche qui est à sa gauche.



● Mineure septième [m7]

Appuyez simultanément sur la note fondamentale de l'accord et sur l'une des touches blanches et noires situées à gauche (trois touches à la fois).

● Fingered (à plusieurs doigts)

Cette méthode permet de contrôler l'accompagnement automatique en utilisant la méthode Single Finger (décrite ci-dessus) ou Fingered 1 (décrite ci-dessous). Cependant, pour indiquer des accords mineur, septième ou mineure septième, il est nécessaire de jouer la touche blanche et/ou la touche noire la plus proche de la note fondamentale.

● Fingered 1

Pour contrôler l'accompagnement automatique, jouez l'un des accords de la partie gauche du clavier (au-dessous du point de partage, y compris celui-ci). Jouez la mélodie de la partie droite en même temps que l'accompagnement automatique.

NOTE

- Le Clavinova affiche les noms des accords que vous jouez dans la marge gauche de l'afficheur principal, sous la mention du tempo.
- L'accompagnement se poursuit (même si vous relâchez l'accord de la partie gauche) jusqu'à la lecture de l'accord suivant.

NOTE

Appuyez sur la touche de la note fondamentale de l'accord.

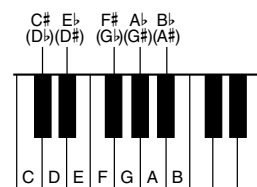

NOTE

- Le même accompagnement continue même après avoir relâché l'accord dans la partie gauche, jusqu'à ce que vous jouiez l'accord suivant.
- Si le Clavinova ne reconnaît pas l'accord joué, "*" apparaît sur l'afficheur à la place du nom de l'accord.
- Vous pouvez créer un accompagnement ne contenant que de la batterie, en appuyant sur l'une des touches suivantes (ex. : Do, Do#, Ré) simultanément. Ainsi, vous pouvez créer des "pauses de batterie" dynamiques dans l'accompagnement. Une série de tirets "---" s'affiche à la place du nom de l'accord.

NOTE

Les doigtés deux notes produisent un accord basé sur l'accord joué précédemment.

■ Accords du mode Fingered 1

Vous pouvez jouer les accords décrits ci-dessous en mode Fingered 1. Pour un tableau de doigtés montrant tous les accords utilisés dans la note d'exemple Do, consultez la page 15 du guide de référence.

- Major
- Sixte [6]
- Septième majeure [M7]
- Quinte diminuée sur majeure septième [M7 (b5)]
- Septième majeure onzième dièse [M7 (#11)]
- Neuvième ajoutée [add 9]
- Septième majeure neuvième [M7 (9)]
- Neuvième ajoutée sur sixte majeure [6 (9)]
- Quinte diminuée [(b5)]
- Augmenté [aug]
- Septième augmentée [7 (#5)]
- Septième augmentée sur majeure [M7 (#5)]
- Mineur [m]
- Mineure sixte [m6]
- Mineure septième [m7]
- Quinte diminuée sur mineure septième [m7 (b5)]
- Neuvième ajoutée sur mineure [m add 9]
- Neuvième ajoutée sur mineure septième [m7 (9)]
- Onzième sur mineure septième [m7 (11)]
- Quinte diminuée majeure septième sur mineur [mM7 (b5)]
- Septième majeure sur mineure [mM7]
- Neuvième majeure septième sur mineur [mM7 (9)]
- Quinte diminuée sur mineur [m (b5)]
- Septième diminuée [dim7]
- Septième [7]
- Quarte sur septième sensible [7sus4]
- Neuvième sur septième [7 (9)]
- Septième onzième dièse [7 (#11)]
- Treizième ajoutée sur septième [7 (13)]
- Quinte diminuée en septième [7 (b5)]
- Neuvième diminuée en septième [7 (b9)]
- Treizième diminuée sur septième [7 (b13)]
- Neuvième dièse sur septième [7 (#9)]
- Quarte sur sensible [sus4]

● Fingered 2

Pour contrôler l'accompagnement automatique, jouez les accords de la partie gauche du clavier comme dans Fingered 1. Dans ce mode cependant, la note la plus basse jouée servira de fondamentale pour la basse, comme affiché à droite.

■ Accords utilisés en mode Fingered 2

Le Clavinova reconnaît les mêmes types d'accords que ceux affichés au-dessus du mode Fingered 1.

● Full Keyboard (totalité du clavier)

Quand vous sélectionnez le mode Full Keyboard, le Clavinova produit automatiquement l'accompagnement approprié pendant que vous jouez des deux mains, n'importe où sur le clavier. Vous n'avez pas à vous inquiéter pour spécifier les accords d'accompagnement. Le nom de l'accord détecté apparaît sur l'afficheur. Intervalles de huitième note approximativement. Les accords très courts (inférieurs à la huitième note) peuvent ne pas être sélectionnés.



Accords de basse

Do



Do/Mi



Do/Sol



- Bien que le mode Full Keyboard soit conçu pour fonctionner avec différentes sortes de musiques, certains arrangements peuvent être inadaptés à l'utilisation de cette option.
- La détection d'accord se produit à des intervalles de huitième note approximativement. Les accords très courts (inférieurs à la huitième note) peuvent ne pas être sélectionnés.



N'oubliez pas que...

Vous pouvez utiliser les modes Dual et Split avec l'accompagnement automatique.

Pour jouer avec l'accompagnement automatique

■ Utilisation de la fonction d'arrêt synchronisé

La fonction **SYNCHRO STOP** de l'afficheur ACCOMPANIMENT MODE arrête l'accompagnement automatique si vous ne maintenez pas les touches situées à gauche du point de partage enfoncées.

Appuyez sur la touche **SYNCHRO STOP** pour l'activer.

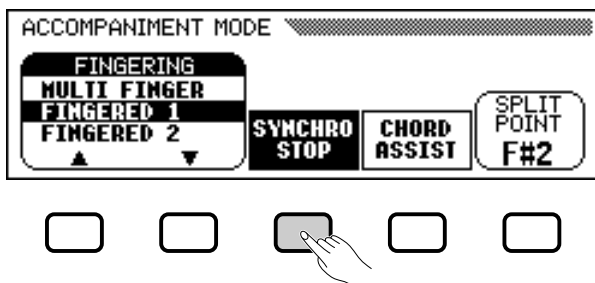

→ La fonction **SYNCHRO STOP** apparaît en surbrillance, et le témoin de la touche [SYNCHRO] s'allume.

L'accompagnement automatique est lancé lorsque vous utilisez les touches de la moitié gauche du clavier, et s'arrête lorsque vous les relâchez.

Pour désactiver cette fonction, appuyez de nouveau sur **SYNCHRO STOP**.

■ Obtention d'une aide sur les accords

La fonction **CHORD ASSIST** de l'afficheur ACCOMPANIMENT MODE utilise les témoins guides pour vous montrer les doigtés appropriés des accords.

1 Activez la fonction Chord Assist.

Appuyez sur le bouton **CHORD ASSIST**.

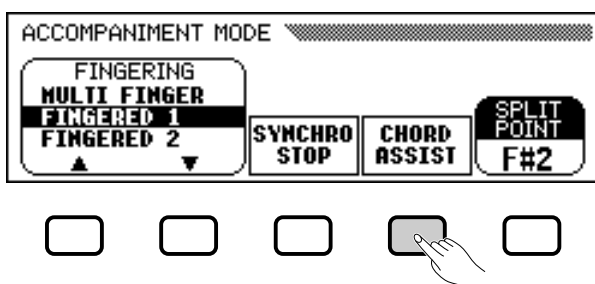

→ L'afficheur CHORD ASSIST apparaît, et le mode d'accompagnement passe automatiquement à Fingered 1.



NOTE

Vous pouvez activer cette fonction uniquement si l'accompagnement automatique est activé et si le mode Full Keyboard n'est pas sélectionné.

NOTE

C'est une fonction utile pour les débutants qui ont des difficultés à jouer en mesure précise. Elle est aussi efficace pour créer des "cassures" d'accompagnement pendant une performance.

NOTE

Aide-accord

La fonction Chord Assist est constituée essentiellement d'un " mémo d'accords " électronique montrant les doigtés appropriés des accords ; elle est utile lorsque vous souhaitez apprendre rapidement à jouer certains accords. Il suffit d'indiquer l'accord souhaité via l'afficheur pour que les doigtés de la méthode Fingered 1 soient indiqués par les témoins guides du clavier.

NOTE

- Si la touche [ACMP ON] était éteinte, elle s'allume.
- Si le point de partage est fixé au-dessous de F#2, il est automatiquement réglé à F#2.
- Les témoins guides du clavier n'indiquent pas le point de partage lorsque la fonction Chord Assist est activée, puisqu'ils sont plutôt utilisés pour indiquer les doigtés de l'accord.

2 Lancez l'accompagnement automatique.

Appuyez sur [START/STOP] ou utilisez la fonction Synchronized Start (page 53) pour lancer l'accompagnement automatique.

3 Introduisez la note fondamentale de l'accord.

Utilisez la touche **ROOT** pour sélectionner une fondamentale.

→ La fonction **ROOT** est mise en surbrillance, et la fondamentale change.

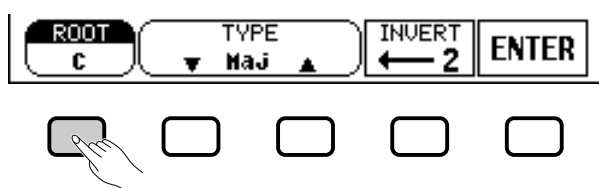

Si la fonction **ROOT** est sélectionnée, vous pouvez utiliser le cadran de données ou les boutons [-] et [+] pour choisir une fondamentale.

4 Introduisez le type d'accord.

Utilisez les touches ▼ et ▲ de la fonction **TYPE** pour sélectionner un type d'accord.

→ La fonction **TYPE** est mise en surbrillance, et le type d'accord change.

Si la fonction **TYPE** est sélectionnée, vous pouvez utiliser le cadran de données ou les boutons [-] et [+] pour choisir un accord.

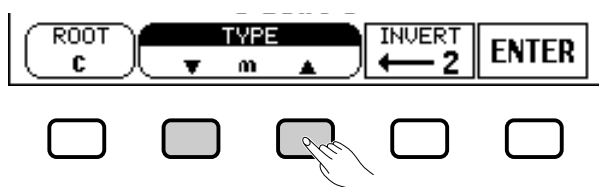

Vous pouvez définir les types d'accords suivants dans l'afficheur :

Majeur [Maj]	Augmenté [aug]
Mineur [m]	Quinte diminuée sur mineur [m (b5)]
Septième [7]	Quarte sur septième sensible [7sus4]
Mineure septième [m7]	Septième augmentée [7 (#5)]
Quinte diminuée sur mineure septième [m7 (b5)]	Septième diminuée [dim7]
Sixte [6]	Quinte diminuée [(b5)]
Mineure sixte [m6]	Quinte diminuée sur septième [7 (b5)]
Septième majeure [M7]	Septième majeure sur mineure [mM7]
Quarte sur sensible [sus4]	

5 Faites tourner le doigté comme désiré.

Appuyez sur **INVERT** pour changer de doigté. Chaque fois que vous appuyez sur cette touche, le doigté suivant correspondant à l'accord apparaît. La fonction **INVERT** affiche le numéro de l'inversion.



Fonction ROOT

Réglages : voir l'encadré de la page 60.



En maintenant la touche **ROOT** enfoncée, vous pouvez également changer la valeur de **INVERT**.



Fonction TYPE

Réglages : voir la liste affichée à gauche.

Pour jouer avec l'accompagnement automatique

6 Introduisez l'accord.

Le témoin guide du clavier indique le doigté correspondant à l'accord sélectionné. Vous pouvez alors jouer un accord au clavier ou appuyer sur la touche **ENTER** pour le faire jouer par l'accompagnement.

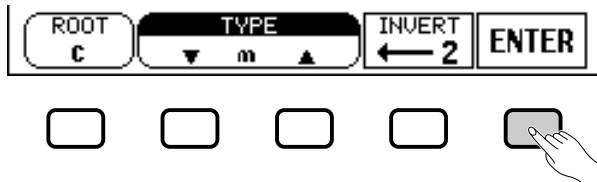

7 Arrêtez l'accompagnement automatique.

Lorsque vous avez fini d'utiliser la fonction Chord Assist, appuyez sur la touche [START/STOP] ou [ENDING] pour arrêter l'accompagnement.

8 Désactivez l'Aide-accord.

Pour désactiver la fonction Chord Assist, appuyez sur [EXIT] ou sur [ACMP ON].

→ L'afficheur principal apparaît. Si vous appuyez sur [ACMP ON], l'accompagnement automatique est également désactivé.

■ Changement du point de partage

Vous pouvez utiliser la fonction **SPLIT POINT** de l'afficheur ACCOMPANIMENT MODE pour définir le point de partage à la position souhaitée. Les touches situées à gauche du point de partage (y compris celui-ci) contrôlent les accords joués par l'accompagnement automatique dans chaque mode d'accompagnement, excepté Full Keyboard.

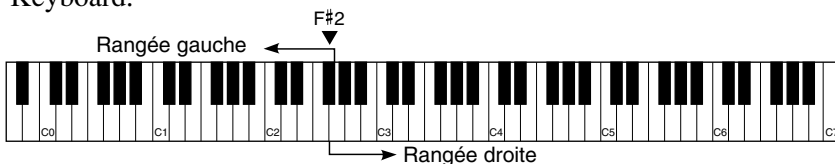

Utilisez le cadran de données ou les touches [-] et [+] pour changer le point de partage.

Appuyez simultanément sur les touches [-] et [+] pour rétablir le réglage par défaut.

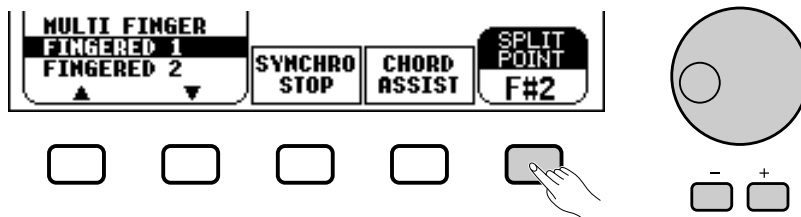

→ Le nom de la touche sélectionnée est affiché par la fonction **SPLIT POINT**.

Si l'accompagnement automatique ou le mode Split (page 36) est activé, le témoin du clavier correspondant au point de partage sélectionné s'allume.

NOTE

- Vous pouvez entrer des accords reconnus par le mode Fingered 1 à partir du clavier.
- Le Clavinova affiche le nom de l'accord reconnu par le clavier sur le bord gauche de l'afficheur à cristaux liquides (LCD), en dessous du numéro de la mesure. Vous pouvez comparer la fondamentale et le type de l'accord affichés par les fonctions ROOT et TYPE pour vous assurer que vous utilisez le bon doigté. Lorsque la note fondamentale d'accord jouée correspond à l'une des touches noires du clavier, la note fondamentale peut s'afficher soit en bémol soit en dièse ; par exemple, B \flat peut aussi s'afficher en A \sharp (reportez-vous à l'encadré page 60 pour les détails).
- Quand un témoin guide de clavier clignote, il indique que vous pouvez omettre cette note.

NOTE

Fonction SPLIT POINT

- Réglages : n'importe quelle touche du clavier
- Réglage par défaut : F \sharp 2

NOTE

- Vous ne pouvez pas fixer le point de partage quand vous avez sélectionné FULL KEYBOARD.
- Si vous modifiez le point de partage ici, il le sera dans le mode Split (voir page 39).

Réglage du volume des parties individuelles

Le Clavinova comporte cinq parties d'accompagnement : Rhythm, Bass, Chord, Pad, et Phrase.

RHYTHM	C'est la partie principale de l'accompagnement. La partie Rhythm reproduit généralement l'un des kits de batterie.
BASS	La partie Bass utilise des voix appropriées à chaque style, y compris les basse acoustique et basse synthé.
CHORD	La partie Chord offre un accompagnement rythmique en accords appropriés pour chaque style. Vous trouverez ici la guitare, le piano et autres instruments en accords.
PAD	La partie Pad reproduit les accords longs lorsque c'est nécessaire, utilisant des instruments à maintien tels que les cordes, orgue et chœur.
PHRASE	Utilisez la partie Phrase pour tous les embellissements tels que les coups de cuivre mordants, les accords arpégés et autres extras qui rendent les accompagnements plus intéressants.

Vous pouvez ajuster individuellement les régales de volume des cinq parties d'accompagnement dans la page de l'afficheur MIXER.

1 Appuyez sur la touche [MIXER].

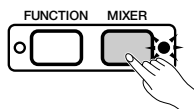

→ Le témoin s'allume et la page MIXER s'affiche.



2 Sélectionnez une partie.

Appuyez sur la touche de l'afficheur correspondant à la partie dont vous souhaitez régler le volume.



→ La fonction sélectionnée apparaît en surbrillance.

NOTE

- Vous pouvez ajuster la totalité du volume de lecture de l'accompagnement à l'aide du curseur [ACMP/SONG VOLUME].
- En réglant l'équilibre de volume des différentes parties et en réglant certaines parties de volume à "0", vous pouvez créer différents types d'accompagnement et procéder à des changements dans l'accompagnement de style de base.
- Certains styles n'utilisent pas l'ensemble des cinq parties d'accompagnement.
- Vous pouvez aussi ajuster le niveau de réverb appliqué aux parties de l'accompagnement automatique. Pour plus d'informations, consultez la page 43.

NOTE

Relation des volumes de chaque partie

- Le volume de chaque partie de l'accompagnement automatique est lié à la valeur [ACMP/SONG VOLUME].
- Le réglage [ACMP/SONG VOLUME] est lié au [MASTER VOLUME].

3 Réglez le volume.

Utilisez le cadran de données ou les touches [-] et [+] pour régler le volume. Vous pouvez aussi augmenter le volume en maintenant enfoncée la touche utilisée pour sélectionner la partie.

Vous pouvez régler le volume de la partie en surbrillance sur **0** en appuyant sur la touche correspondante, puis en la relâchant rapidement. Appuyez sur la touche, puis relâchez-la une deuxième fois pour rétablir l'ancienne valeur.

Pour rétablir la valeur d'origine (**110**) du volume de la partie sélectionnée, appuyez simultanément sur les touches [-] et [+].

4 Répétez les étapes 2 et 3.

Pour régler le volume des autres parties, répétez les étapes précédentes. Les valeurs changent par unités de deux.

5 Quittez l'afficheur MIXER.

Pour quitter cette fonction, appuyez de nouveau sur la touche [MIXER] ou sur [EXIT].

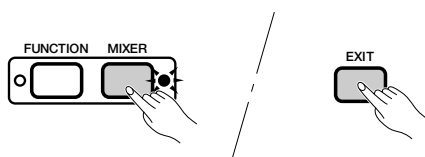

→ Le témoin s'éteint et l'afficheur principal apparaît.

NOTE

Volume de chaque partie

- Gamme : 0 (min.) — 127 (max.)
- Réglage par défaut : 110



Autres fonctions d'accompagnement...

Le Clavinova comprend un grand nombre d'autres caractéristiques et fonctions qui rendent l'utilisation de l'accompagnement automatique encore plus pratique et agréable. Ces fonctions vous permettent de sélectionner facilement les réglages du panneau selon le type de musique et d'ajouter des harmonies à vos mélodies.

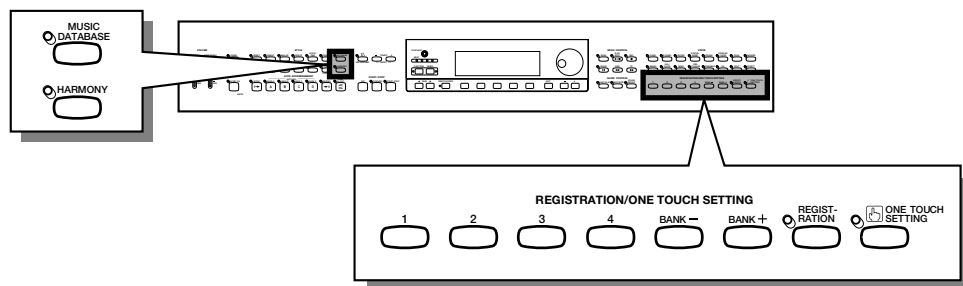

Base de données musicales

La base de données musicales intégrée au Clavinova met à votre disposition un moyen pratique pour sélectionner les paramètres de style, de voix et d'effets adaptés à un type particulier de musique. Pour ce faire, sélectionnez l'un des 463 réglages de la base de données musicales ; le Clavinova fera le reste !

Pour afficher la liste des paramètres de configuration de la base de données musicales, consultez la page 13 du guide de référence.

1 Affichez Music Database.

Appuyez sur la touche [MUSIC DATABASE].



→ Le témoin s'allume et l'afficheur MUSIC DATABASE apparaît à l'écran.

NOTE

- Lorsque vous affichez Music Database, le Clavinova rappelle automatiquement une configuration utilisant le style en cours. (Le nom de la configuration apparaît en surbrillance dans la base de données musicale Music Database.) Si vous souhaitez utiliser la configuration sélectionnée, passez directement à l'étape 4 de cette procédure.
- L'accompagnement automatique est également activé lorsque vous affichez la base de données musicales. Si vous accédez à la base de données musicales avant de démarrer la lecture du style, la fonction Synchronized Start (page 53) est également activée.



L'afficheur MUSIC DATABASE contient une liste de configurations pouvant être triées par style ou par ordre alphabétique. Le nom du style utilisé par la configuration sélectionnée s'affiche sur le bord supérieur droit de l'afficheur.

Autres fonctions d'accompagnement

2 Triez la liste, si nécessaire.....

Appuyez sur la touche **SORT** pour sélectionner **STYLE** ou **A-Z**.

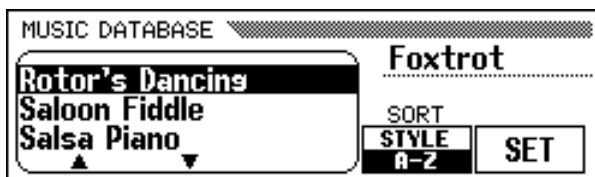

- Lorsque vous sélectionnez **STYLE**, la liste de menus est triée par style, et la configuration utilisant le style sélectionné apparaît en surbrillance.
- Lorsque vous sélectionnez **A-Z**, le menu est trié par ordre alphabétique.

3 Sélectionnez et rappelez une configuration.....

Utilisez le cadran de données ou les touches [-] et [+] pour mettre en surbrillance la configuration de panneau souhaitée dans la liste de la base de données musicales Music Database. Appuyez ensuite sur **SET** pour rappeler la configuration sélectionnée.

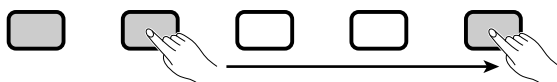
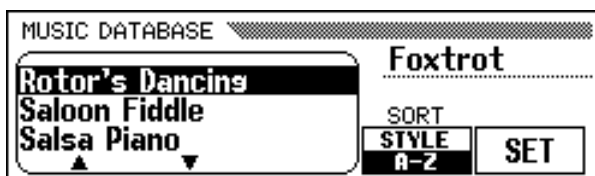

- Les réglages de style, de voix et d'effets changent automatiquement.

Une fois une configuration sélectionnée dans Music Database, vous pouvez modifier les réglages de style, de voix et d'effets selon vos préférences. Vous pouvez aussi utiliser la fonction Registration (page 89) pour enregistrer la configuration dans la mémoire du Clavinova.

4 Retournez à l'afficheur principal.....

Appuyez sur [EXIT] pour quitter l'afficheur de menu Music Database.

- L'afficheur précédent apparaît.

5 Désactivez la fonction Music Database.....

Lorsque vous avez fini d'utiliser la configuration sélectionnée dans Music Database, appuyez de nouveau sur la touche [MUSIC DATABASE].

- Le témoin de la touche [MUSIC DATABASE] s'éteint et les réglages que vous utilisiez avant d'accéder à Music Database sont rétablis.

NOTE

Pour afficher les configurations d'un groupe de styles spécifique, appuyez sur la touche **STYLE** correspondante. Le menu est automatiquement trié par style et la configuration utilisant le style sélectionné dans le groupe choisi, apparaît en surbrillance.

NOTE

Vous ne pouvez pas activer la fonction Harmony si le mode Full Keyboard est sélectionné, même si la configuration sélectionnée dans Music Database inclut une harmonie.

Harmonie

Cette option ajoute des notes d'harmonie ou d'embellissement à la mélodie que vous jouez, à l'aide de la voix principale située dans la rangée de droite du clavier. Les notes d'harmonie sont automatiquement produites et appropriées aux accords joués en utilisant le système d'accompagnement automatique.

■ Ajout d'une note d'harmonie

Comme vous ne pouvez activer/désactiver la fonction d'harmonie pendant que vous jouez, ajoutez du "piment" et un vernis professionnel à votre performance en appliquant la fonction d'harmonie aux phrases sélectionnées pendant que vous jouez.

1 Activez la fonction d'harmonie (Harmony).

Appuyez sur la touche [HARMONY].



→ Le témoin s'allume.

2 Jouez sur le clavier.

Jouez sur le clavier avec l'accompagnement automatique.

3 Désactivez la fonction d'harmonie (Harmony).

Appuyez de nouveau sur la touche [HARMONY].

→ Le témoin s'éteint.

■ Affichage des paramètres de l'harmonie

Vous pouvez modifier le type, le volume de la voix et d'autres paramètres de l'harmonie dans la page de l'afficheur HARMONY.

Pour afficher la page HARMONY, appuyez sur la touche [DIRECT ACCESS], puis sur [HARMONY].

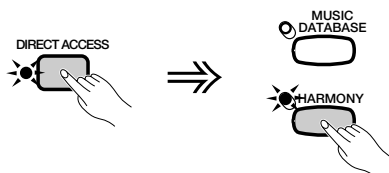

→ L'afficheur HARMONY apparaît.

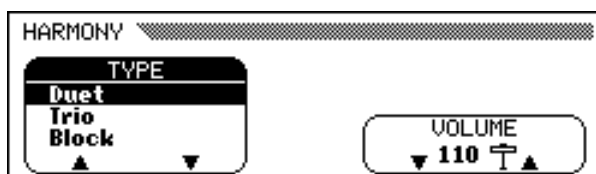

NOTE

- Vous ne pouvez pas activer la fonction d'harmonie (Harmony) si Full Keyboard est sélectionné comme mode d'accompagnement (page 59).
- Lorsque l'un des types d'harmonie suivants (page 70) est sélectionné : Octave, 1+5, Echo, Tremolo, ou Trill, vous pouvez utiliser la fonction d'harmonie pendant la lecture de modèles d'introduction et de conclusion, ou pendant que l'accompagnement automatique est désactivé.

NOTE

- Certains types d'harmonie utilisent des voix différentes de celle qui a été sélectionnée.
- Lorsque vous jouez les accords sur la partie droite du clavier, l'harmonie s'applique à la dernière note jouée.

NOTE

Utilisation des pédales

- Si vous sélectionnez HARMONY pour l'option LEFT PEDAL (page 138), le Clavinova jouera l'harmonie uniquement lorsque vous appuierez sur la pédale gauche.
- Lorsque vous contrôlez l'harmonie à l'aide de la pédale gauche, celle-ci n'a aucun effet si l'harmonie est désactivée (à savoir, lorsque le témoin [HARMONY] est éteint).

■ Sélection d'un type d'harmonie.....

Vous pouvez modifier le type d'harmonie joué à l'aide de l'option **TYPE** de l'afficheur HARMONY.

Utilisez les touches **TYPE ▲** et **▼** pour choisir un type d'harmonie ou sélectionnez la fonction **TYPE** puis utilisez le cadran de données et les touches [-] et [+].

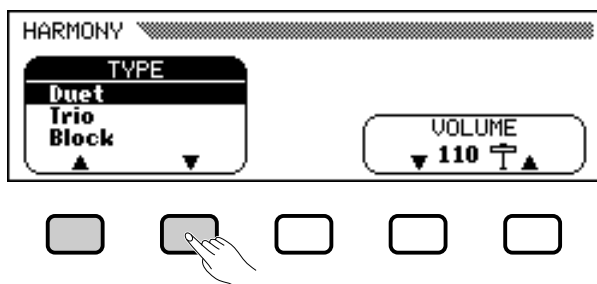

→ L'option **HARMONY TYPE** apparaît en surbrillance.

Pour restaurer la valeur d'origine de la voix principale sélectionnée, appuyez simultanément sur les boutons **▲** et **▼** ou **[-]** et **[+]** de l'option **TYPE**.

Puisque la valeur d'origine de cette option dépend de la voix principale que vous avez sélectionnée, vous pouvez choisir automatiquement un autre type d'harmonie lorsque vous modifiez la sélection de la voix principale.

Types d'harmonie

Type	Vitesse
Duet	-
Trio	-
Block	-
4 Part	-
Country	-
Octave	-
1+5	-
Echo	○
Tremolo	○
Trill	○
Strumming	-
Add Jazz Gtr	-
Add Brass	-
Add Strings	-
In The Forest	-

NOTE

Option **HARMONY TYPE**

- Réglages : consulter le tableau affiché dans cette page.
- Réglage par défaut : en fonction de la voix principale.

NOTE

- La valeur de la vitesse de certains types d'harmonie (désignés par "○" dans la colonne Speed (Vitesse) du tableau de gauche) peut être ajustée. Pour des informations détaillées, consultez la rubrique suivante.

■ Modification de la vitesse de l'harmonie

Vous pouvez modifier la vitesse des notes harmoniques jouées par les types **Echo**, **Tremolo**, et **Trill**, à l'aide de l'option **SPEED** de l'afficheur HARMONY.

1 Sélectionnez l'option **SPEED**.

Appuyez sur la touche de l'afficheur à cristaux liquides en dessous de l'option **SPEED**.

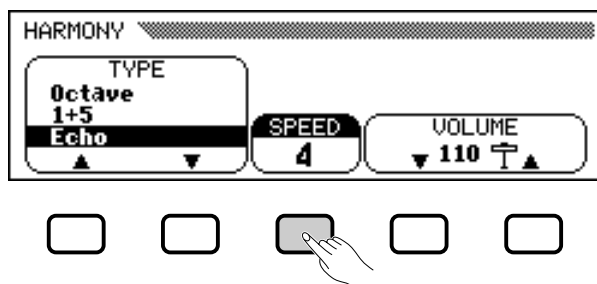

→ L'option **SPEED** apparaît en surbrillance.

2 Modifiez la valeur de la vitesse.

Pour ce faire, utilisez la touche **SPEED**, le cadran de données ou les boutons [-] et [+].

■ Modification du volume de l'harmonie

Vous pouvez modifier le volume des notes harmoniques, à l'aide de l'option **VOLUME** de l'afficheur HARMONY.

1 Sélectionnez l'option **VOLUME**.

Appuyez sur l'un des boutons de l'afficheur à cristaux liquides situés en dessous de l'option **VOLUME**.

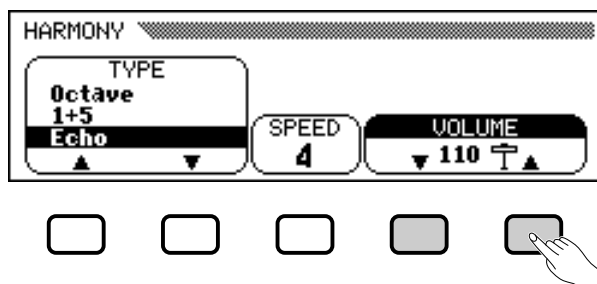

→ L'option **VOLUME** apparaît en surbrillance.

2 Modifiez la valeur du volume.

Utilisez les boutons ▼ et ▲, le cadran de données ou les boutons [-] et [+] pour modifier la valeur du **VOLUME**.

Pour restaurer la valeur de base de l'option **VOLUME** pour la voix principale sélectionnée, appuyez simultanément sur les boutons ▼ et ▲ ou [-] et [+] de l'option **VOLUME**.



Option **SPEED (VITESSE)**

- Réglages : 4, 6, 8, 12 (Echo)
8, 12, 16, 32 (Tremolo)
12, 16, 24, 32 (Trill)
- Réglages par défaut : en fonction de la voix principale



Option **VOLUME**

- Réglages : 0 (min.) — 127 (max.)
- Réglages par défaut : en fonction de la voix principale

Préselections immédiates

Le Clavinova est livré avec l'option One Touch Setting qui vous permet de sélectionner, les voix et les effets appropriés au style en cours de lecture, de façon pratique et aisée. Chaque style possède quatre panneaux de réglage préprogrammés que vous pouvez sélectionner en appuyant sur un seul bouton.

Pour obtenir une liste des panneaux de réglage de One Touch Setting, consultez la page 13 du Manuel de référence.

1 Sélectionnez un style.

Sélectionnez le style désiré de la manière habituelle (voir page 49).

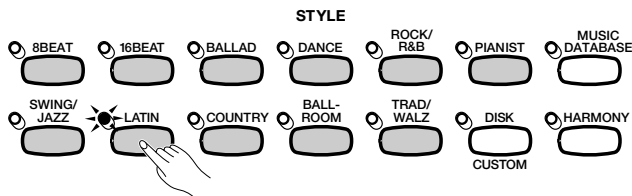

2 Assurez-vous que ONE TOUCH SETTING fonctionne.

Si nécessaire, appuyez sur la touche [ONE TOUCH SETTING].

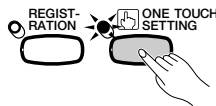

→ Le témoin de la touche s'allume.

3 Sélectionnez un panneau de réglage.

Appuyez sur l'un des quatre boutons numérotés situés en dessous de REGISTRATION/ONE TOUCH SETTING.

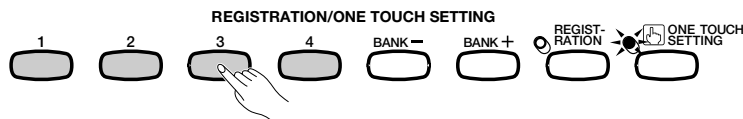

→ Les réglages de voix et d'effets sont automatiquement modifiés.

Une fois le réglage sélectionné à l'aide de One Touch Setting, vous pouvez modifier les paramètres de voix et d'effet en fonction de vos préférences. Vous pouvez aussi utiliser Registration (page 89) pour enregistrer le panneau de réglage dans la mémoire du Clavinova.

NOTE

Vous ne pouvez pas utiliser One Touch Setting avec les styles du groupe [DISK/CUSTOM].

NOTE

- Lorsque vous sélectionnez un panneau de réglage, l'accompagnement automatique est activé automatiquement. Si vous sélectionnez un panneau de réglage avant de démarrer la lecture du style, le démarrage synchronisé (page 53) sera également activé.
- Vous ne pouvez pas activer la fonction harmonie si le mode Full Keyboard est sélectionné, même si le panneau sélectionné One Touch Setting comprend une harmonie active.



Création de styles personnalisés.....

Le Clavinova vous permet de créer des styles d'accompagnement personnalisés que vous pouvez rappeler et jouer à tout moment, comme avec les styles programmés. Vous pouvez stocker jusqu'à quatre styles personnels en même temps dans la mémoire du Clavinova, et enregistrer autant de styles que vous souhaitez sur disquettes pour les charger et les utiliser ultérieurement.

Enregistrement d'un style personnalisé

Pour enregistrer des styles personnalisés, procédez comme suit :

1 Sélectionnez un ensemble de styles dans DISK/CUSTOM.

Appuyez sur la touche [DISK/CUSTOM].

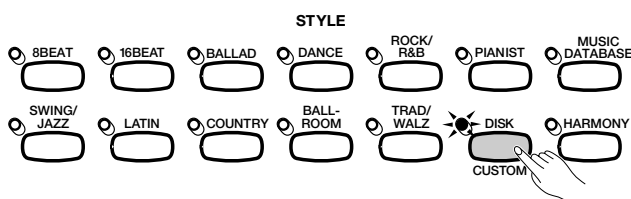

→ Le témoin s'allume, et l'afficheur DISK/CUSTOM STYLE apparaît.

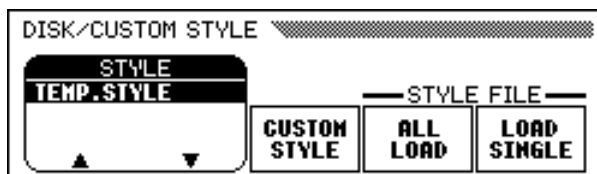

2 Sélectionnez l'option CUSTOM STYLE.

Appuyez sur la touche CUSTOM STYLE.

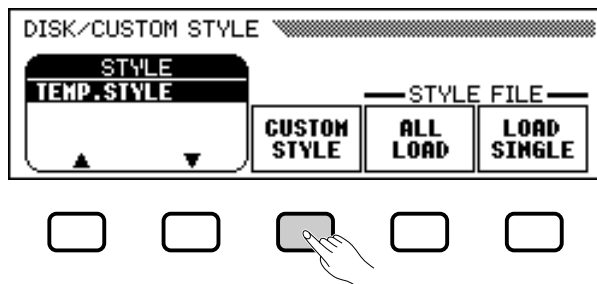

NOTE

- Un style temporaire (TEMP.STYLE) est automatiquement chargé dans la mémoire du style DISK/CUSTOM lors de la mise sous tension.
- Si d'autres données de style ont été chargées (voir page 87), vous pouvez sélectionner l'un de ces styles dans le menu DISK/CUSTOM STYLE comme base de votre nouveau style personnalisé.

Création de styles personnalisés

→ Le message, "Select a source style" (Sélectionnez un style source) s'affiche pendant quelques secondes, puis est remplacé par la page 1 de l'afficheur CUSTOM STYLE. Le style sélectionné dans l'afficheur DISK/CUSTOM STYLE démarre.



3 Sélectionnez un style source.....

Sélectionnez un style interne proche du style que vous souhaitez créer. La sélection du style interne se fait de la manière normale (page 49).

Vous pouvez également utiliser le style précédemment sélectionné dans l'afficheur DISK/CUSTOM STYLE comme base de votre nouveau style, ou sélectionner un autre style dans DISK/CUSTOM, comme vous le feriez pour un style programmé.

4 Sélectionnez la section que vous voulez enregistrer.

Dans la page 1 de l'afficheur CUSTOM STYLE, appuyez sur la touche **SECT.** autant de fois que nécessaire pour afficher la section que vous souhaitez enregistrer : MAIN A, MAIN B, MAIN C, MAIN D, INTRO, FILL IN, ou ENDING.

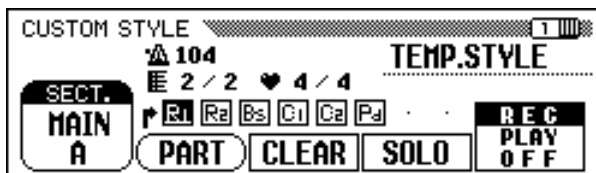

→ L'option **SECT.** apparaît en surbrillance, et chaque section s'affiche. Le Clavinova lit la section affichée en boucle.

5 Modifier le temps et la durée de la section.....

Si vous souhaitez créer un style en sélectionnant une mesure de temps différente de celle du style sélectionné ou modifier le nombre de mesures de cette section, appuyez sur la touche PAGE [▶].

→ La page 2 de l'afficheur CUSTOM STYLE apparaît.



NOTE

- Dans l'afficheur CUSTOM STYLE, les variations et les modèles qui constituent un style sont appelés "sections".
- Un style personnalisé est composé d'une seule section d'introduction, d'une seule section de substitution, et d'une seule section de conclusion.
- Les sections d'introduction, de substitution et de conclusion du style personnalisé sont fondés sur les modèles correspondant à la variation du style (MAIN A, MAIN B, MAIN C, ou MAIN D) sélectionné lorsque vous avez appuyé sur la touche CUSTOM STYLE (page 73).

● Modification du temps :

Appuyez sur la touche **BEAT** pour sélectionner une autre mesure de temps.

→ Le message suivant, "**Clear style?**" (Supprimer ?) s'affiche.

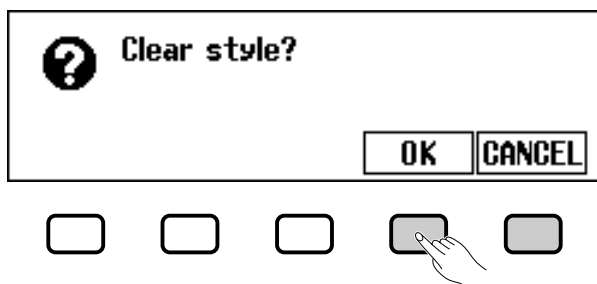

⇒ Pour supprimer le style, appuyez sur **OK** ; pour annuler l'opération, appuyez sur **CANCEL** (Annuler). Une fois le style supprimé, vous pouvez utiliser la touche **BEAT**, le cadran de données ou les boutons **[-]** et **[+]** pour sélectionner une nouvelle mesure de temps.

● Modification de la durée de la section :

Pour modifier le nombre de mesures utilisé dans la section en cours, appuyez sur la touche **MEAS.**

→ Le message suivant, "**Clear section?**" (Supprimer la section) s'affiche.

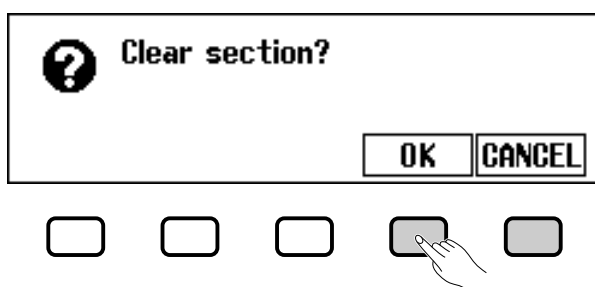

⇒ Pour supprimer la section, appuyez sur **OK** ; pour annuler l'opération, appuyez sur **CANCEL**. Une fois le style supprimé, vous pouvez utiliser la touche **MEAS.**, le cadran de données ou les boutons **[-]** et **[+]** pour définir la durée de la section.

● A la fin de cette procédure :

⇒ Une fois les paramètres **BEAT** et/ou les paramètres **MEAS.** définis comme vous le souhaitez, appuyez sur la touche **PAGE [◀]** pour retourner à la page 1 de l'afficheur CUSTOM STYLE.

NOTE

Option BEAT

- Paramètres : 2, 3, 4, 5
- Valeur de base : en fonction du style.

NOTE

Supprimer le style

Etant donné que les modèles du style sélectionné ne correspondent pas au nouveau temps, vous devez supprimer totalement le style et recommencer l'enregistrement de bout en bout si vous souhaitez modifier la mesure.

NOTE

Option MEAS.

- Paramètres : 1 — 8
- Valeur de base : en fonction du style.

NOTE

Supprimer la section

- Vous devrez effacer complètement toutes les parties de la section sélectionnée et commencez l'enregistrement à partir de zéro si vous changez le nombre de mesures.
- Si vous avez déjà supprimé la section pendant la modification du temps, le message "Clear section?" (Supprimer la section) ne s'affiche pas, comme décrit ci-dessous.

NOTE

Vous ne pouvez sélectionner qu'une seule mesure pour la section FILL IN.

Création de styles personnalisés

6 Sélectionnez la section que vous souhaitez enregistrer.....

Utilisez la touche de l'écran **PART**, le cadran de données ou les boutons [-] et [+] pour sélectionner la section que vous souhaitez enregistrer.

R1	Rhythm 1
R2	Rhythm 2
Bs	Bass
C1	Chord 1
C2	Chord 2
Pd	Pad
P1	Phrase 1
P2	Phrase 2

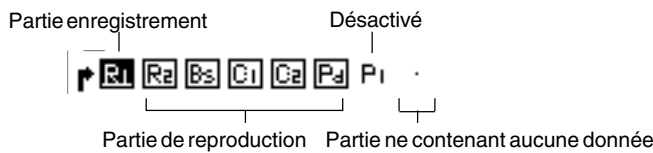
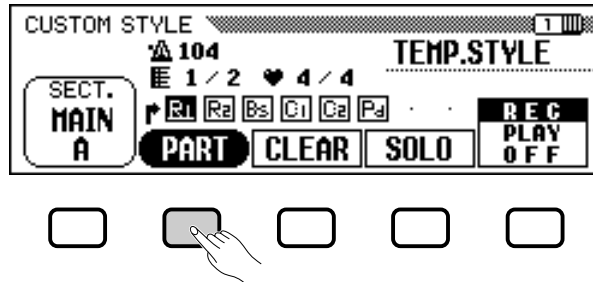

Vous pouvez indiquer une section à enregistrer en sélectionnant cette section, puis l'option **REC.** à l'aide de la touche de l'afficheur à cristaux liquides situé à l'extrême droite.

→ Le numéro de la section apparaît en surbrillance. Si vous sélectionnez une autre section que **R1** ou **R2**, le message "Clear part?" (Supprimer la section) s'affiche.

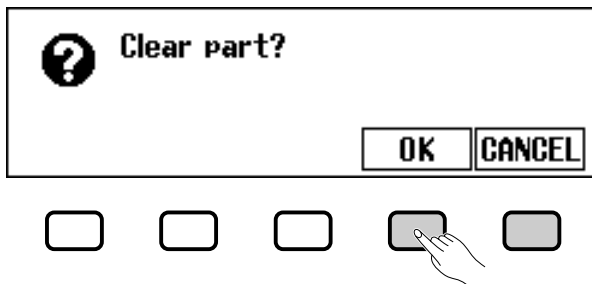

⇒ Appuyez sur **OK** pour supprimer la section et continuer l'enregistrement, ou sur **CANCEL** pour abandonner.

7 Sélectionnez la voix correspondant à la section.....

A ce stade vous pouvez également sélectionner la voix avec laquelle vous souhaitez enregistrer. Sélectionnez la voix, comme vous l'auriez fait pour la voix principale du clavier (voir page 29).

Section	Voix utilisées
R1	Toute voix de percussion ou de kit SFX du groupe PERCUSSION
R2	Toutes
Autres	Toutes, sauf un kit de batterie ou un kit SFX

NOTE

La section R1 est d'abord sélectionnée, puis configurée pour l'enregistrement.

NOTE

- Vous ne pouvez sélectionner qu'une section à enregistrer.
- Les boutons **PLAY** (le numéro de la section est entouré) et **OFF** (seul le numéro de la section est affiché) sont sélectionnés pour les options restantes.

NOTE

Supprimer la section

- Si le style source est un style prédéfini ou chargé depuis la disquette de styles (Style File) livrée en option, les sections autres que R1 et R2 doivent être supprimées avant de pouvoir être enregistrées.
- Le message "Clear part?" (Supprimer la section) ne s'affiche pas si la section sélectionnée ne contient pas de données.

NOTE

La voix prédéfinie pour la section en cours d'enregistrement est d'abord sélectionnée.

8 Enregistrez la partie sélectionnée.....

Vous pouvez commencer à enregistrer de nouvelles notes dans la section sélectionnée en jouant le clavier suivant le rythme approprié. Enregistrez les sections ne contenant pas de percussions sous forme de septième de Do majeur (CM7), puisque le style a été enregistré sous cette forme.

Si vous voulez créer une partie entièrement nouvelle, appuyez sur la touche d'afficheur **CLEAR** pour effacer la partie sélectionnée avant de commencer l'enregistrement. Si vous effacez les deux parties **R1** et **R2**, le métronome devient audible pour indiquer le temps. (Le son du métronome n'est pas enregistré et s'arrête dès que le style personnalisé est enregistré.)

NOTE

- Vous pouvez démarrer la lecture d'un style personnalisé et l'arrêter en appuyant sur la touche [START/STOP]. (Lorsque la lecture est arrêtée, vous ne pouvez pas enregistrer de données.)
- Toutes les notes s'arrêtent automatiquement à la fin de la lecture du style (par exemple, au point situé entre les reprises lors de l'enregistrement). Il n'est donc pas conseillé d'enregistrer au-delà de ce point.

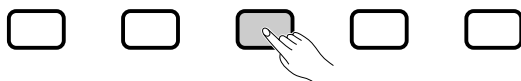
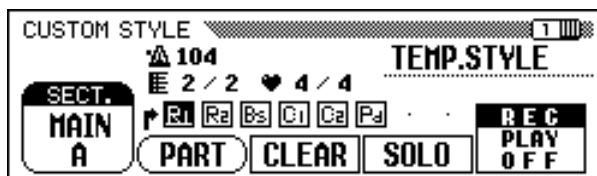

Lorsque vous enregistrez une voix appartenant au kit de percussion dans la section **R1** ou **R2**, vous pouvez supprimer un seul instrument de percussion de la section ; pour ce faire, appuyez sur la touche correspondant à l'instrument à supprimer tout en maintenant la touche **C1** du clavier enfoncée (Touche "CANCEL"). Le son du métronome peut également être désactivé de cette manière.

Vous pouvez utiliser la touche d'afficheur **SOLO** pour vous aider : lorsque cette touche est enfoncée et que son nom apparaît en surbrillance, seule la partie sélectionnée sera audible. Appuyez de nouveau sur la touche **SOLO** pour le désactiver et écouter tous les éléments de la section sélectionnée.

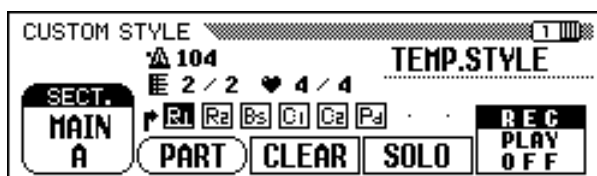

Création de styles personnalisés

9 Procédez à la division interne si nécessaire.

Vous pouvez renforcer le rythme d'un morceau enregistré ; pour ce faire, utilisez les options **PART QUANTIZE** de la page 2 de l'afficheur CUSTOM STYLE pour aligner toutes les notes sur le temps indiqué. Appuyez sur la touche PAGE [▶] de pour l'afficher, puis appuyez sur la touche de l'afficheur à cristaux liquides situé au milieu pour sélectionner la taille à partager :

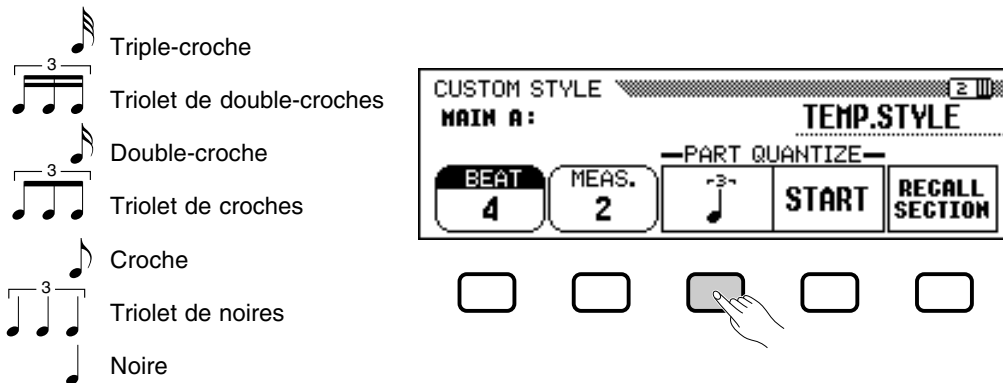

Une fois que la division interne voulue a été sélectionnée, appuyez sur la touche d'afficheur **START** pour procéder effectivement à la division interne de la partie sélectionnée. La reproduction s'arrête un court instant pendant que les données sont divisées, à la suite de quoi la touche d'afficheur **START** est remplacée par **UNDO**, ce qui vous permet de défaire l'opération de division interne et de revenir aux données précédentes si le résultat obtenu n'est pas satisfaisant. Vous ne pourrez plus défaire la division une fois que vous avez appuyé sur une autre touche.

10 Recommencez jusqu'à ce que vous ayez terminé votre style personnel.

Recommencez les étapes 4 à 9 pour enregistrer d'autres éléments dans la section sélectionnée.

Recommencez les étapes 4 à 10 pour enregistrer les autres sections, jusqu'à la fin de la procédure d'enregistrement.

11 Donnez un nom à votre style personnel.

A la fin de la lecture du style personnalisé, utilisez les boutons de l'option PAGE pour sélectionner la page 3 de l'afficheur CUSTOM STYLE, puis appuyez sur la touche **STYLE NAME** de l'afficheur à cristaux liquides pour afficher la page NAME.

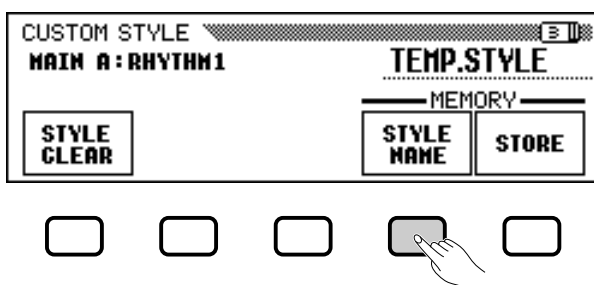

NOTE

Les affichages MIXER ne peuvent pas être appelés pendant l'enregistrement du style personnalisé.

Utilisez la touche de l'afficheur à cristaux liquides ► pour positionner le curseur sous le caractère que vous voulez changer (les noms de style peuvent avoir un maximum de 12 caractères). Utilisez le cadran de données et/ou les boutons [-] et [+] pour sélectionner le caractère que vous souhaitez inclure dans la liste située au centre de l'afficheur, puis appuyez sur la touche **CH.SET** de l'afficheur à cristaux liquides pour inclure le caractère à la position indiquée par le curseur. Procédez de la même manière pour tous les autres caractères du nom. Vous pouvez utiliser la touche **BACK** de l'afficheur à cristaux liquides pour espacer un caractère et supprimer le caractère précédent.

Lorsque vous avez fini de nommer le style, appuyez sur **OK** pour enregistrer le nom du style personnalisé en cours ou sur **CANCEL** pour annuler l'opération.

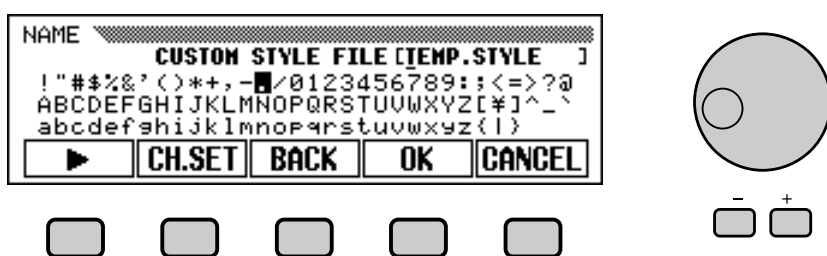

12 Sauvegardez le style personnel.

Appuyez sur la touche **STORE** de l'afficheur à cristaux liquides de la page 3 de l'afficheur CUSTOM STYLE, pour archiver le style personnalisé en cours dans la mémoire du Clavinova.

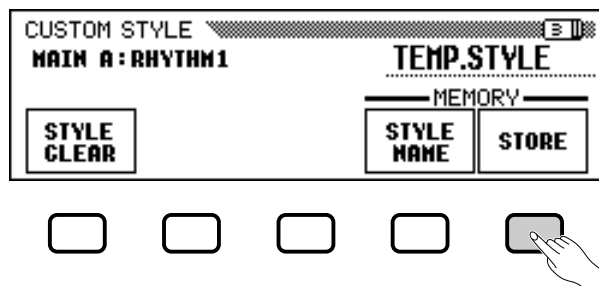

→ Le Clavinova affiche un message vous demandant de confirmer votre décision.

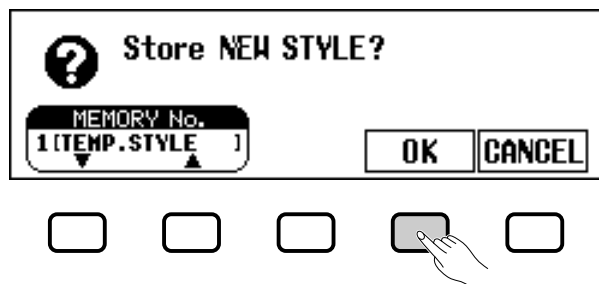

⇒ Utilisez les touches ▼ et ▲ de l'option **MEMORY NO.**, le cadran de données, ou les boutons [-] et [+] pour sélectionner le numéro de mémoire (de 1 à 4) permettant d'archiver le style personnalisé, puis appuyez sur **OK** pour l'archiver ou sur **CANCEL** pour annuler l'opération.

NOTE

Le paramètre du rythme en cours pendant l'enregistrement du style personnalisé devient le rythme prédéfini pour ce style.

NOTE

Si le numéro de mémoire sélectionné contient déjà un style, le nom de ce style apparaît à côté du numéro de mémoire. Le style existant sera effacé et remplacé par le nouveau style lorsque vous le sauvegardez.

Création de styles personnalisés

● Pensez à enregistrer les données !

Les données du style personnalisé ne sont pas gardées en mémoire lors de la mise hors tension, pensez donc à enregistrer votre style personnalisé avant la mise hors tension (voir page 80).

13 Quittez lorsque vous avez terminé.

Appuyez sur la touche [EXIT] pour quitter l'afficheur CUSTOM STYLE et retourner à l'afficheur principal.

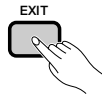

Autres fonctions de style personnel

En plus des diverses fonctions déjà décrites dans la méthode de base d'enregistrement d'un style personnel, les pages de l'affichage CUSTOM STYLE comprennent plusieurs autres fonctions qui pourront vous être utiles lorsque vous créez de nouveaux styles personnels.

■ Option RECALL SECTION

Cette fonction permet de rappeler la dernière version mise en mémoire de la section sélectionnée (toutes les parties de la section sont rappelées). Pour ce faire, appuyez sur la touche **RECALL SECTION** de l'afficheur à cristaux liquides de la page 2 de CUSTOM STYLE. Si le Clavinova ne peut pas rappeler l'opération précédente (à savoir, après la modification de la mesure de temps), le message "**Can't recall!**" ("Rappel impossible") s'affiche. Dans un tel cas, appuyez sur la touche d'afficheur **OK** pour revenir à la page d'afficheur précédente.

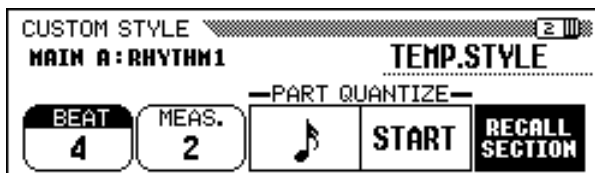

■ Option STYLE CLEAR

Appuyez sur la touche **STYLE CLEAR** de l'afficheur à cristaux liquides de la page 3 de l'afficheur CUSTOM STYLE pour supprimer totalement le style personnalisé en cours. Un message de confirmation de la suppression "**Are you sure?**" s'affiche. Appuyez sur **YES** pour supprimer le style, ou sur **NO** pour annuler la procédure.

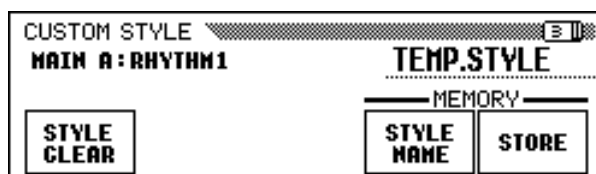

■ Volume et effets

La page 4 de l'afficheur CUSTOM STYLE contient plusieurs options permettant de régler le volume, le niveau de réverbération, le type et l'intensité du chœur de chaque élément de la section du style personnalisé.

1 Sélectionnez la section et l'élément souhaités.

Utilisez la fonction **SECT.** pour choisir une section (ou **ALL** pour les sélectionner toutes) et l'option **PART** pour choisir un élément (ou **ALL** pour les sélectionner tous).

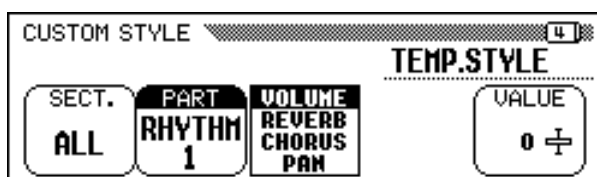

2 Sélectionnez le paramètre que vous souhaitez définir.

Le troisième bouton de l'afficheur à cristaux liquides permet de sélectionner le paramètre à définir pour la section et l'élément en cours. Choisissez un paramètre dans **VOLUME**, **REVERB**, **CHORUS**, ou **PAN**.

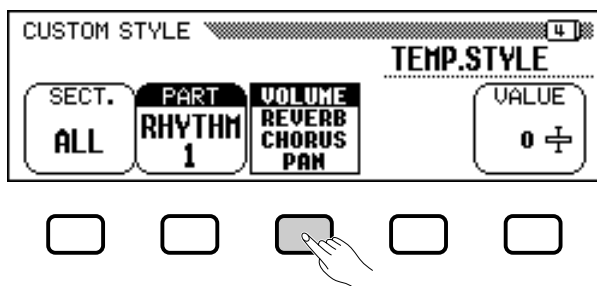

3 Sélectionnez le type de chœur souhaité.

Si vous avez sélectionné **CHORUS** à l'étape 2, l'option **TYPE** s'affiche au-dessus du quatrième bouton de l'afficheur à cristaux liquides. Utilisez cette option pour sélectionner le type de chœur que vous souhaitez appliquer à la section et la partie actuellement sélectionnées.

Chorus Type List

- CHORUS 1
- CHORUS 2
- CHORUS 3
- CELESTE 1
- CELESTE 2
- CELESTE 3
- FLANGER 1
- FLANGER 2
- OFF

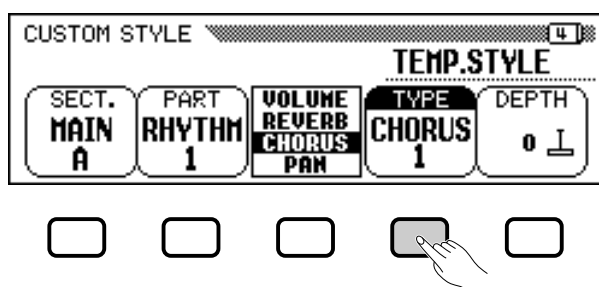

4 Définissez la valeur ou l'intensité du paramètre sélectionné.

L'option **VALUE** (ou **DEPTH**) affichée au-dessus de la touche de l'afficheur à cristaux liquides situé à l'extrême droite, définit la quantité ou l'intensité du paramètre sélectionné à l'étape 2.

Lorsque vous sélectionnez **VOLUME**, l'option **SECTION** a pour valeur **ALL**, et cette valeur va de **-50** à **+50** (en fonction du volume prédéfini pour le style source). Lorsque vous sélectionnez le paramètre **REVERB** ou **CHORUS**, vous pouvez définir pour l'intensité des valeurs allant de **0** à **127**. Lorsque vous sélectionnez le paramètre **PAN**, vous pouvez définir des valeurs allant de **L10** (extrême gauche) à **C** (centre) en passant par **R10** (extrême droite) pour l'option **VALUE**.

5 Recommencez la procédure, si nécessaire.

Recommencez les étapes précédentes pour définir d'autres paramètres pour chaque élément et section du style personnalisé.

■ Enregistrement des styles sur une disquette

La page 5 de l'afficheur CUSTOM STYLE permet d'enregistrer les styles personnalisés sur un disquette. Vous pouvez enregistrer les styles personnels individuellement ou par groupe de quatre.

Après avoir inséré une disquette correctement formatée (page 111) dans le lecteur du Clavinova, utilisez les touches ▼ et ▲ du **MEMORY NO** pour sélectionner le style personnalisé que vous souhaitez enregistrer sur la disquette, ou sélectionnez **ALL** pour enregistrer un groupe de styles (jusqu'à 4 styles personnalisés). Ensuite, appuyez sur la touche d'afficheur **SAVE** pour lancer la sauvegarde des données sur la disquette. A cette étape, l'afficheur SAVE s'affiche.

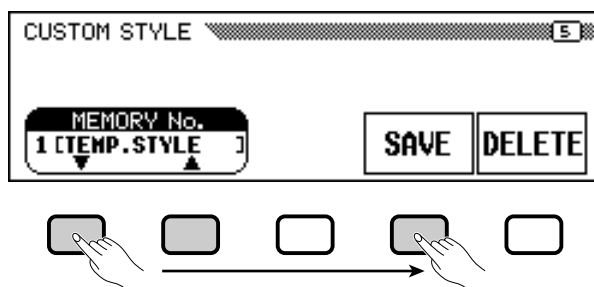

Saisissez un nom pour le fichier contenant le style. La procédure de saisie du nom de fichier est la même que celle utilisée pour saisir le nom d'un style personnalisé (page 140). Appuyez sur **SAVE** une fois que vous avez introduit le nom. Si un fichier existe déjà sous ce nom, le message "**Same name! Overwrite?**" (Ce nom existe déjà ! Le remplacer ?) s'affiche. Pour remplacer le fichier existant, appuyez sur **OK** ; pour annuler l'enregistrement, appuyez sur **CANCEL**.

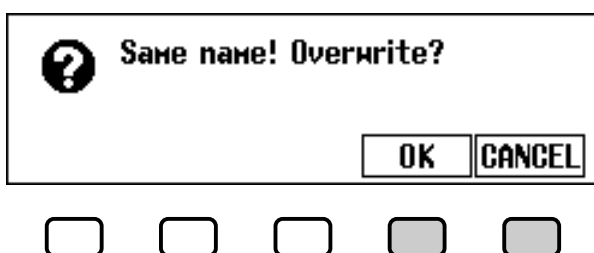

NOTE

- Le type de réverbération utilisé pour le style personnalisé est déterminé par le style sélectionné comme modèle de base pour la création du style personnalisé.
- Normalement, les paramètres VALUE et TYPE du style prédéfini sont d'abord sélectionnés. Si vous sélectionnez ALL comme valeur pour l'option PART, les valeurs prédéfinies pour le morceau R1 s'affichent. Si vous sélectionnez ALL comme valeur pour l'option SECTION, les valeurs prédéfinies pour MAIN A s'affichent.
- Si le style prédéfini utilise un chœur n'appartenant pas à la liste, le terme "OTHERS" s'affiche. Une fois que vous avez sélectionné un autre type de chœur, vous ne pouvez plus choisir de nouveau le paramètre OTHERS.

Vous devez d'abord enregistrer les styles personnalisés dans le Clavinova avant de les enregistrer sur une disquette. Si le style personnel que vous essayez de sauvegarder sur disquette n'a pas été au préalable sauvegardé dans la mémoire interne, le message d'avertissement "**Store in memory before saving to disk**" (Enregistrer dans la mémoire avant d'enregistrer sur disquette) s'affiche. Dans ce cas, appuyez sur **OK** pour retourner à la page 5 de l'afficheur CUSTOM STYLE. Sauvegardez votre style personnel dans la mémoire interne de l'instrument (voir l'étape 12 de la page 79) et essayez de nouveau de le sauvegarder sur disquette.

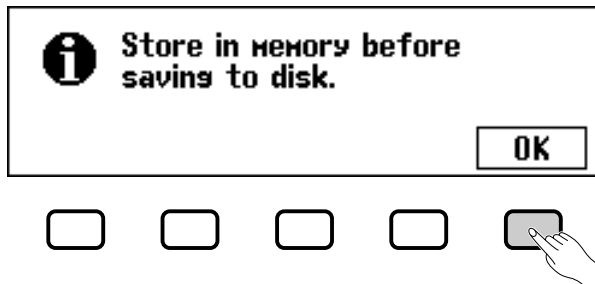

NOTE

Vous pouvez charger des fichiers de styles depuis une disquette, à l'aide des options ALL LOAD et SINGLE LOAD, comme décrit dans la section "Chargement de fichiers de styles" (page 86).

■ Suppression des fichiers de styles

Vous pouvez supprimer les fichiers de styles de la disquette, à l'aide de l'option DELETE de la page 5 de l'afficheur CUSTOM STYLE.

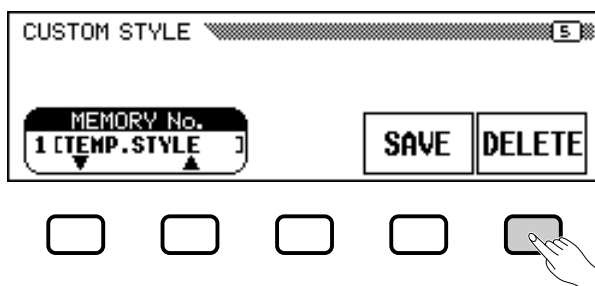

Après avoir inséré la disquette contenant les fichiers de styles dans le lecteur du Clavinova, appuyez sur la touche **DELETE** de l'afficheur à cristaux liquides. Utilisez les boutons ▲ et ▼ de l'option **FILE** pour sélectionner le fichier de style que vous souhaitez supprimer de la disquette. Le message "**Are you sure?**" (Confirmer) s'affiche. Appuyez sur **YES** pour supprimer le fichier de style, ou sur **NO** pour annuler l'opération.

■ Quitter le mode Custom Style

Pour quitter le mode Custom Style et retourner à l'afficheur principal, appuyez sur la touche **[EXIT]**.

Reproduction des styles personnels

Une fois vos styles personnalisés créés, appuyez sur la touche [DISK/CUSTOM] pour les sélectionner en vue d'une lecture, puis utilisez les boutons de l'afficheur à cristaux liquides ▲ et ▼ de l'option **STYLE**, le cadran de données, ou les boutons, [-] et [+] pour choisir le style personnalisé que vous souhaitez écouter. Vous pouvez utiliser le même mode de lecture qu'avec les styles prédéfinis (page 51).

NOTE

Puisque vous ne pouvez enregistrer qu'une seule introduction, un seul modèle de substitution et une seule conclusion par style personnalisé, aucune variation d'introduction, de substitution ou de conclusion n'est produite pendant la lecture.

Messages affichés dans le mode Custom Style

Les messages suivants s'affichent parfois lorsque vous créez ou enregistrez un style dans le mode Custom Style.

■ La mémoire devient pleine pendant l'enregistrement

Pendant l'enregistrement ou l'édition, ce message s'affiche lorsque la mémoire est saturée.

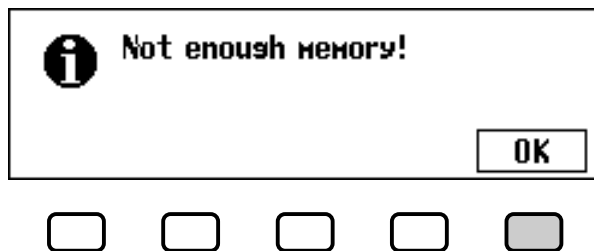

Appuyez sur **OK** pour retourner à l'afficheur CUSTOM STYLE, puis supprimez un élément pour alléger le style, et ainsi de suite.

■ La mémoire est insuffisante pour sauvegarder

Ce message s'affiche lorsque qu'il n'y a pas suffisamment de mémoire pour effectuer l'enregistrement.

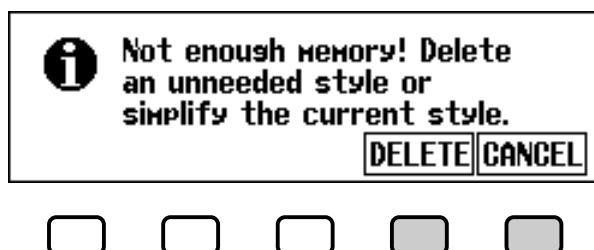

Dans ce cas, vous devez supprimer un style dont vous n'avez pas besoin, ou alléger le style en cours de lecture. Pour retourner à l'afficheur CUSTOM STYLE et alléger le style en cours (en supprimant un élément, et ainsi de suite), appuyez sur **CANCEL** ou appuyez sur **DELETE** pour supprimer un ou plusieurs styles.

Si vous sélectionnez l'option **DELETE**, le message "**Select style to delete**" (Sélectionnez le style à supprimer) s'affiche :

NOTE

La quantité de mémoire (indiquée en kilooctets) utilisée par chaque style s'affiche à côté du nom du style. Cette quantité peut vous servir de base pour déterminer la mémoire (sur un total de 100 Ko) qui sera disponible après la suppression d'un style.

Utilisez les touches ▼ et ▲ de l'option **MEMORY NO.** Pour sélectionner le style que vous souhaitez supprimer, puis appuyez sur **OK** pour le supprimer, ou sur **CANCEL** pour annuler la procédure.

Si le Clavinova affiche le message "**Can't delete this style!**" (Impossible de supprimer le style) lorsque vous essayez de supprimer un style, c'est parce que le style que vous souhaitez supprimer est celui sur lequel est fondé votre style personnalisé. Dans ce cas, appuyez sur **OK** pour retourner à l'afficheur "**Select style to delete**", puis sélectionnez un autre style à supprimer.

■ Sortie du mode avant la sauvegarde

Lorsque vous appuyez sur la touche **[EXIT]** pour quitter le mode Custom Style avant d'enregistrer le style, le Clavinova affiche un message comme celui décrit ci-dessous :

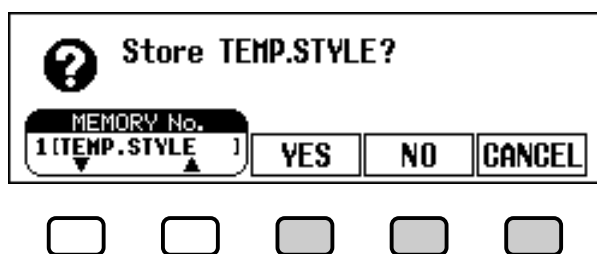

Pour archiver le style et quitter ce mode, sélectionnez une quantité de mémoire et appuyez sur **YES** ; pour quitter le mode sans enregistrer le style, appuyez sur **NO** ; pour retourner au mode Custom Style, appuyez sur **CANCEL**.

■ Changement de style avant la sauvegarde

Lorsque vous essayez de sélectionner un autre style source avant d'enregistrer le style que vous venez d'éditer, le message suivant s'affiche :

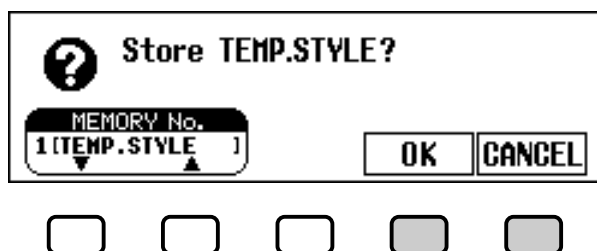

Sélectionnez un numéro de mémoire et appuyez sur **OK** pour enregistrer le style et choisir un nouveau style source, ou appuyez sur **CANCEL** pour retourner au mode Custom Style.

NOTE

Si vous souhaitez sélectionner un autre style source sans enregistrer le style en cours, quittez le mode Custom Style sans enregistrer le style (voir "Quitter le mode Custom Style" ci-dessus), puis retournez de nouveau à ce mode.



Utilisation des fichiers de styles.....

Vous pouvez charger et lire des fichiers de style créés dans le format de fichier soit des disquettes "Style File" de Yamaha ou des disquettes contenant les styles personnalisés que vous avez créé.

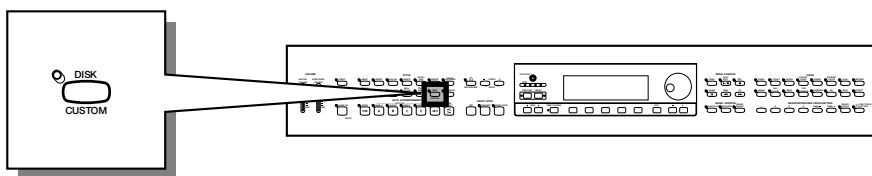

A propos du format de fichier de style de Yamaha

Le format de fichier de style est le format d'accompagnement automatique d'origine Yamaha qui a évolué au cours d'années de développement et de perfectionnement. Le format Style File possède un système de conversion unique vous permettant de jouer des accompagnements exceptionnels et de qualité supérieure à l'aide de différents types d'accords. En complément des styles existants, vous pouvez utiliser d'autres styles sophistiqués au format des fichiers de style des disquettes Style File livrées en option ainsi que des styles créés et enregistrés sur une disquette contenant vos styles personnalisés.

NOTE

Les formats des fichiers de styles créés pour les modèles du Clavinova avant le CVP-103 peuvent différer légèrement. Si vous essayez de charger ce type de fichiers, les données peuvent ne pas être lues comme vous le souhaitez. (Ceci s'applique également à l'utilisation des données du style CVP-103 par les anciens modèles du Clavinova.)

Chargement des styles dans une disquette

1 Insérez une disquette.....

Insérez la disquette contenant les fichiers de styles dans le lecteur. Le témoin de la touche [DISK IN USE] clignote brièvement pendant la lecture et l'identification de la disquette par le Clavinova. Lorsque vous insérez une disquette Style File, la page d'affichage de chargement de fichiers de style STYLE FILE LOAD (voir étape 2 ci-dessous) apparaît automatiquement.

Si vous avez déjà inséré la disquette et que l'afficheur STYLE FILE LOAD n'apparaît pas, appuyez sur la touche [DISK/CUSTOM] pour faire apparaître l'afficheur DISK/CUSTOM STYLE, puis sur la touche **LOAD SINGLE**.

NOTE

Si vous insérez une disquette contenant des données de morceaux et des fichiers de styles, l'afficheur SONG PLAY s'affiche automatiquement. Dans ce cas, appuyez sur la touche [SONG] ou sur [EXIT] pour retourner à l'afficheur principal, puis appuyez sur la touche [DISK/CUSTOM].

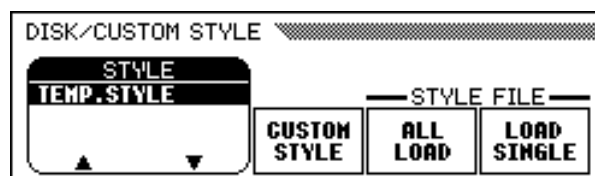
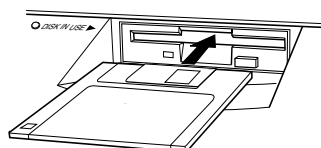

Pour charger le groupe des quatre fichiers de styles créés en sélectionnant ALL comme valeur de mémoire pendant l'enregistrement des fichiers dans le mode Custom Style (voir page 82), appuyez sur la touche **ALL LOAD** de l'afficheur à cristaux liquides plutôt que sur la touche **LOAD SINGLE**.

2 Sélectionnez un fichier de styles.

Sélectionnez le style souhaité en utilisant le cadran de données ou de [-] et [+].

Vous pouvez écouter le style sélectionné en appuyant sur la touche **LISTEN** de l'afficheur à cristaux liquides. (La fonction "LISTEN" n'est pas disponible dans le cas de LOAD ALL). Pour arrêter l'écoute, appuyez de nouveau sur la touche **LISTEN**, ou sur la touche [START/STOP].

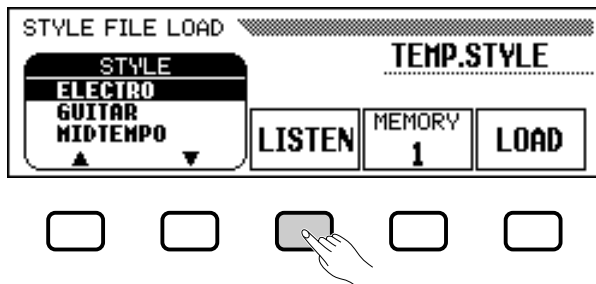

3 Sélectionnez un numéro pour la mémoire et chargez le style.

Utilisez la touche d'afficheur **MEMORY** pour sélectionner le numéro de mémoire (1 à 4) dans lequel le fichier de style sélectionné doit être chargé et appuyez ensuite sur la touche d'afficheur **LOAD** pour effectivement charger le fichier de style.

Recommencez les étapes 2 et 3 pour sélectionner d'autres fichiers de styles et les charger.

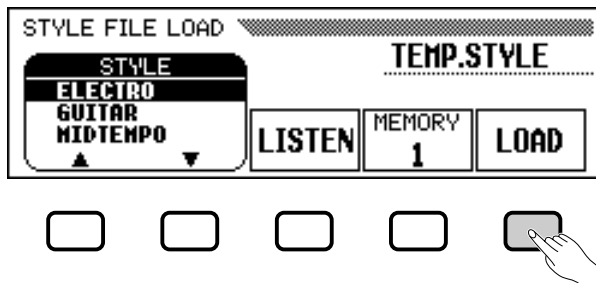

Il n'est pas nécessaire de sélectionner un numéro de mémoire lorsque vous avez sélectionné **ALL LOAD** à l'étape 1. Appuyez simplement sur la touche **OK** pour charger le style ou sur la touche **CANCEL** pour abandonner.

S'il n'y a pas suffisamment de mémoire pour charger le fichier de styles indiqué, le message "Not enough memory! Delete an unneeded style?" (Mémoire insuffisante ! Supprimer un style ?) s'affiche. Dans ce cas, vous devez effacer un style devenu inutile avant de pouvoir charger le nouveau style. Utilisez les boutons d'afficheur **MEMORY NO.** ▼ et ▲ pour sélectionner le numéro du style que vous voulez effacer et appuyez ensuite sur la touche **DELETE** pour effacer le style, ou appuyez sur **CANCEL** pour abandonner l'opération.



NOTE

- Si vous réglez le tempo avant de charger un style, ce tempo devient le tempo par défaut de ce style.
- Certains styles sont trop volumineux pour pouvoir être écoutés à l'aide de l'option LISTEN. Si c'est le cas, le message "Too much data for LISTEN function! Please load data." s'affiche. Chargez alors directement le style comme à l'étape 4.
- L'accompagnement automatique est activé lorsque vous appuyez sur la touche LOAD SINGLE, et joue automatiquement le style en Do majeur lorsque vous appuyez sur la touche LISTEN de l'afficheur à cristaux liquides. Vous pouvez modifier l'accord ou essayez d'utiliser le clavier pendant l'essai d'écoute d'un style.

NOTE

- Si le numéro sélectionné comporte déjà un style, le nom de ce style s'affiche au-dessus des options MEMORY et LOAD. Quand vous chargez un nouveau style, ce style est effacé et remplacé par ce nouveau style. (Un style programmé temporaire est automatiquement chargé dans la mémoire de style personnel [DISK CUSTOM] lorsque l'instrument est mis sous tension.)

NOTE

- L'afficheur de chargement ALL LOAD est comme suit :

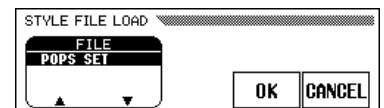

Quand vous procédez à une opération de chargement ALL LOAD, les données des quatre emplacements mémoire sont remplacées par les nouvelles données.

- La quantité de mémoire (indiquée en kilo-octets) utilisée par chaque style s'affiche à côté du nom du style. Cette quantité peut vous servir de base pour déterminer la mémoire (sur un total de 100 Ko) qui sera disponible si vous supprimez un style particulier.

4 Ejectez la disquette à la fin de la procédure.

Lorsque vous en avez fini avec la disquette de style, appuyez sur la touche EJECT du lecteur pour retirer la disquette et revenir au mode d'exécution normal. Vous pouvez revenir au mode d'exécution normal sans retirer la disquette en appuyant sur la touche [EXIT].

⚠ ATTENTION

Le témoin **DISK IN USE** s'allume pendant le chargement d'une disquette. **N'essayez JAMAIS d'enlever une disquette lorsque le témoin DISK IN USE est allumé.**

NOTE

Les touches LISTEN, LOAD, [EXIT] et les touches de style ne fonctionnent pas quand les données de style sont en cours de chargement (autrement dit pendant que le témoin pilote DISK IN USE est allumé).

Lecture des fichiers de styles chargés

Une fois que vous avez chargé les fichiers de style, vous pouvez les sélectionner pour la reproduction en appuyant d'abord sur la touche [DISK/CUSTOM] puis en utilisant les touches **STYLE ▲** et **▼** de l'afficheur à cristaux liquides, le cadran de données ou les touches [-] et [+] pour choisir le style que vous souhaitez reproduire. Vous pouvez lire celui-ci exactement de la même façon que les styles programmés (page 51).

NOTE

Les styles de disquette ne seront conservés dans la mémoire que jusqu'à la mise hors tension de l'instrument.

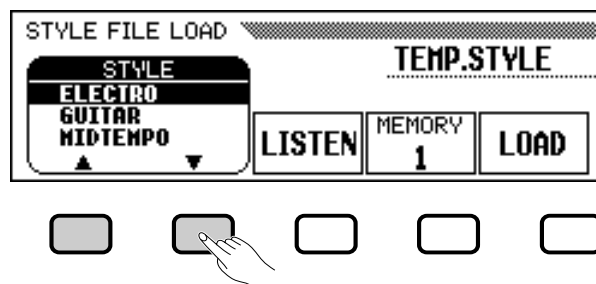
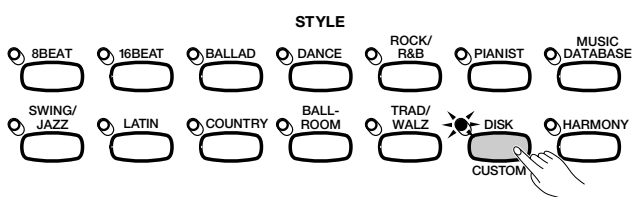

CHAPITRE 6: Registrations



Utilisation des registrations (panneau de registration/rappel)

La fonction de registration permet de stocker des réglages de panneaux complets que vous pouvez rappeler en cas de nécessité. Vous pouvez enregistrer jusqu'à 20 panneaux (mémoires) dans le Clavinova.

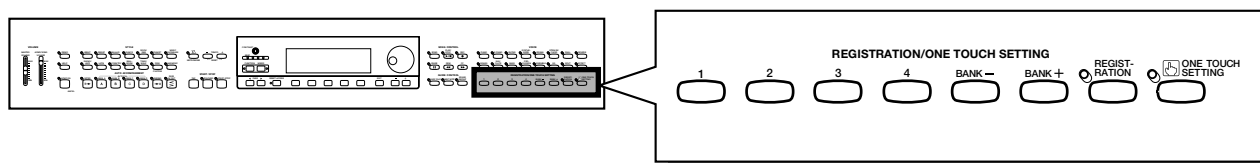

Stockage d'un réglage de panneau

Utilisez la procédure suivante pour stocker un réglage de panneau sous forme de registration dans la mémoire du Clavinova.

1 Définissez les commandes comme indiqué.

Pour une liste des paramètres stockés par la fonction de registration, consultez la page 13 du Manuel de référence.

2 Sélectionnez une banque de registration.

Utilisez les boutons [BANK+] et [BANK-] pour sélectionner la banque de votre choix.

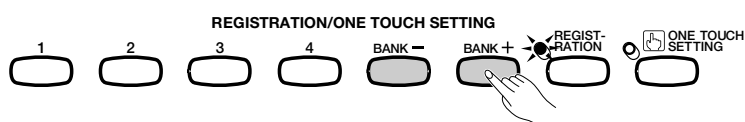

→ La banque sélectionnée apparaît dans le coin supérieur gauche de l'afficheur principal.

Banque de registration



NOTE

- Banque de registration**
- Catégorie : A — E
 - Valeur de base : A

Utilisation des registrations

3 Sauvegardez les réglages de panneau.

Tout en maintenant le bouton [REGISTRATION] enfoncé, appuyez sur l'un des boutons du mode REGISTRATION/ONE TOUCH SETTING numérotés de [1] à [4], correspondant à la mémoire de registration dans laquelle vous souhaitez enregistrer le paramètre.

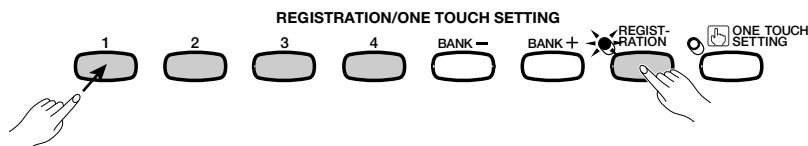

→ Le numéro de la mémoire de registration sélectionnée apparaît à côté du nom de la banque, dans le coin supérieur gauche de l'afficheur principal. Les paramètres de panneaux précédemment stockés dans la registration sélectionnée sont supprimés et remplacés par de nouveaux paramètres.

Numéro de registration



NOTE

Mémoire de registration

- Gamme : 1 — 4 (chaque banque)
- Réglage par défaut : Aucun

NOTE

- Les paramètres prédéfinis sont initialement stockés dans toutes les mémoires de registration la première fois que vous activez le Clavinova.
- Par défaut, les paramètres de registration sont maintenus, même lorsque vous désactivez le Clavinova (voir page 152). Vous pouvez également sauvegarder les registrations de façon individuelle (ou par lots de 20) sur une disquette, en vue de les rappeler plus tard (voir page 139).

Rappel des réglages de panneau de registration

1 Appuyez sur le bouton [REGISTRATION].

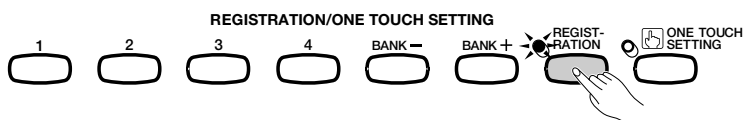

→ Le témoin [REGISTRATION] s'allume.

2 Sélectionnez une banque.

Utilisez les boutons [BANK+] et [BANK-] pour sélectionner la banque contenant la registration souhaitée.

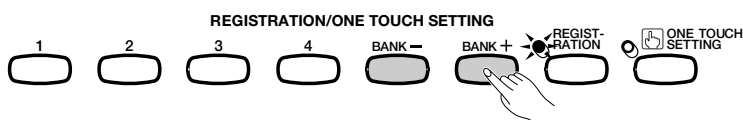

→ La banque sélectionnée apparaît dans le coin supérieur gauche de l'afficheur principal.

3 Sélectionnez une registration.

Dans REGISTRATION/ONE TOUCH SETTING, appuyez sur l'un des boutons numérotés de [1] à [4] correspondant à la mémoire de registration que vous souhaitez rappeler.

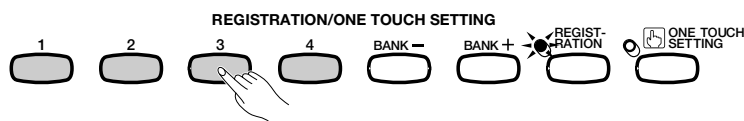

→ Le numéro de la registration rappelée apparaît à côté du nom de banque, dans le coin supérieur gauche de l'afficheur principal.

Une icône représentant un crayon apparaît à droite du numéro de registration dans l'afficheur, dès que vous modifiez les boutons ou les paramètres du panneau. Cette icône s'affiche pour indiquer que les réglages de panneau de registration en cours ne sont pas les mêmes que ceux stockés à l'aide de la fonction de registration.



NOTE

- Lorsque vous sélectionnez une banque, les réglages de panneau de registration ne sont pas rappelés. Ils le sont uniquement lorsque vous appuyez sur l'un des boutons numérotés de [1] à [4].
- Lorsque vous choisissez REGISTRATION pour l'option LEFT PEDAL (voir page 138), vous pouvez utiliser la pédale gauche pour sélectionner les mémoires de registration les unes à la suite des autres (de A1 à E4) ; ainsi, chaque fois que vous appuyez sur la pédale, vous pouvez rappeler d'autres registrations. Vous ne pouvez cependant pas rappeler les autres paramètres de la pédale gauche stockés à l'aide de la fonction de registration.

Protection des réglages de panneau

Pour éviter que certains réglages de panneau soient modifiés lors du rappel d'une registration, vous pouvez utiliser la fonction Registration Freeze. Cette fonction permet de rappeler différentes registrations pendant l'accompagnement automatique, sans modifier subitement les paramètres de style ou de volume.

1 Ouvrez l'afficheur REGISTRATION [FREEZE].

Appuyez sur le bouton [DIRECT ACCESS], puis sur [REGISTRATION].

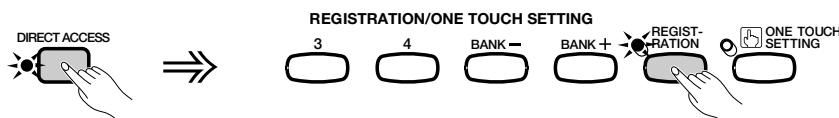

→ L'afficheur REGISTRATION [FREEZE] apparaît.

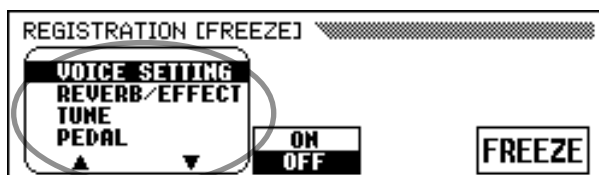

Catégories de la fonction Freeze

Les catégories à figer sont marquées d'un astérisque (*) dans la liste de menu. De plus, la valeur **ON** (de l'option **ON/OFF** située au milieu de l'afficheur à cristaux liquides) est mise en surbrillance lorsque vous sélectionnez une catégorie à figer.

NOTE

Pour une liste des paramètres utilisés dans chaque catégorie figée, consultez la page 13 du Manuel de référence.

Utilisation des registrations

2 Indiquez les catégories à figer.

Utilisez les touches ▲ et ▼, le cadran de données ou les touches [-] et [+] pour sélectionner une catégorie, puis appuyez sur la touche **ON/OFF** pour marquer la catégorie choisie ou lui retirer sa marque.

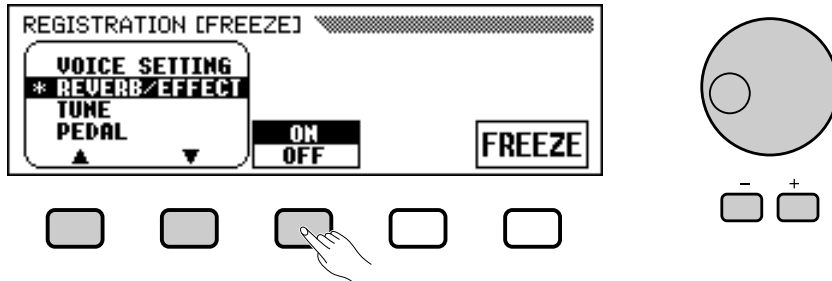

Si nécessaire, recommencez cette étape pour marquer d'autres catégories ou pour enlever l'astérisque.

3 Activez ou désactivez la fonction Freeze.

Appuyez sur le bouton **FREEZE** de l'afficheur à cristaux liquides pour figer les catégories marquées à l'étape 2 ou annuler le figement.

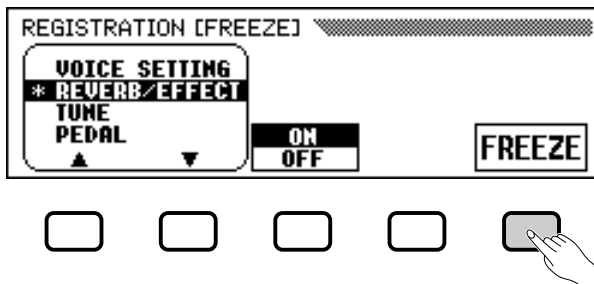

→ L'option **FREEZE** apparaît en surbrillance lorsque vous figez les catégories marquées d'un astérisque. Lorsque cette option est désactivée, les paramètres présents dans toutes les catégories ne sont pas protégés.

4 Quittez l'afficheur.

Pour quitter l'afficheur REGISTRATION [FREEZE] et retourner à l'afficheur principal, appuyez sur **[EXIT]**.

NOTE

Catégories de la fonction Freeze

- Réglages: ON, OFF
- Réglage par défaut: ON (ACMP SETTING)
OFF (Autres)
- Sauvegarde des derniers paramètres : ON

NOTE

FREEZE

- Réglages: ON (en surbrillance)
OFF (non mis en surbrillance)
- Réglage par défaut: OFF
- Sauvegarde de la dernière valeur: ON

CHAPITRE 7: Commandes de morceaux



Reproduction de morceaux.....

Le Clavinova peut reproduire les morceaux enregistrés grâce à la fonction d'enregistrement (page 110) ainsi que les données de morceaux stockées sur les disquettes de différents logiciels disponibles dans le commerce. L'instrument vous permet également d'accompagner au clavier la reproduction de morceaux. De plus, si le logiciel de données de morceaux comprend des chansons, vous pouvez en voir défiler les paroles sur l'afficheur pendant leur reproduction.



• Pour des informations sur l'utilisation des disquettes, consultez « Utilisation des gestionnaires de disquettes (FDD) et des disquettes » (page 9).



• Le Clavinova peut reproduire jusqu'à 99 morceaux enregistrés sur une seule disquette. L'instrument ne reproduit pas les titres au-delà de ce nombre.



• Les données de reproduction ne sont, en principe, pas transmises via MIDI. Toutefois, vous pouvez régler le Clavinova pour transmettre les données de morceaux à l'aide de la fonction de transmission de morceaux dans l'afficheur FUNCTION [MIDI 4] (page 150).



• En plus des morceaux que vous avez enregistrés vous-même, le CVP-103 peut reproduire les disquettes des logiciels Yamaha Disk Orchestra (DOC), des logiciels XG et des logiciels Disklavier PianoSoft tout comme les logiciels GM disponibles dans le commerce. Reportez-vous à « Reproduction d'autres types de données musicales », page 104.

• Consultez votre revendeur Yamaha pour toute information sur les données de morceaux compatibles avec la fonction Lyric Display du Clavinova.

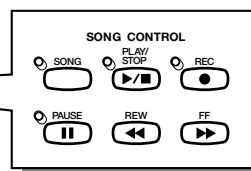
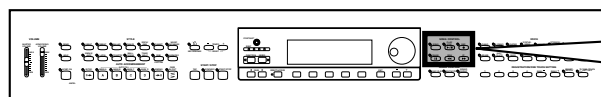

Reproduction de morceaux

1 Activez le mode de reproduction de morceau.

Introduisez la disquette "Music Software Collection" comprise ou une disquette contenant des morceaux que vous avez enregistrés vous-même dans le lecteur de disquette. Vérifiez que la face de la disquette est bien orientée vers le haut, comme indiqué sur l'illustration.

Enfoncez doucement la disquette jusqu'à ce qu'un déclic se produise. Quand vous introduisez une disquette dans le lecteur, le mode de reproduction de morceau est automatiquement appelé.

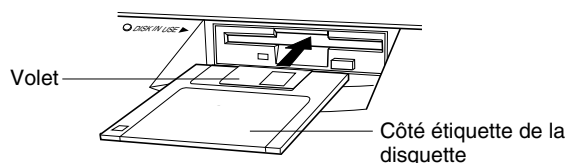

Le mode Song Play n'est pas automatiquement activé si vous insérez une disquette lorsqu'un afficheur FUNCTION (page 139) ou CUSTOM STYLE (page 74) apparaît.

Reproduction de morceaux

→ Le témoin DISK IN USE s'allume pendant que le Clavinova lit la disquette et l'identifie. Une fois que la disquette a été identifiée, l'afficheur SONG PLAY [MAIN] (page de l'afficheur 1) apparaît et le témoin [SONG] s'allume.

Si vous avez déjà introduit une disquette de morceaux mais que le mode de reproduction de morceaux n'est pas activé, appuyez sur la touche [SONG].

→ Le témoin [SONG] s'allume. Appuyez sur les touches PAGE [◀] et [▶] pour sélectionner la première page, dans le cas où l'afficheur SONG PLAY [MAIN] n'apparaît pas à l'écran.

2 Sélectionnez un numéro de morceau.....

Sélectionnez le numéro du morceau choisi pour la reproduction à l'aide de la touche **SONG**, du cadran de données ou des touches [-] et [+].

→ Les numéro, nom, tempo actuel de morceau et l'icône de fichier qui indique le type de fichier sont affichés.

Sélectionnez "**ALL**" si vous voulez que tous les morceaux de la disquette soient reproduits dans l'ordre. Sélectionnez "**RANDOM**" si vous voulez que tous les morceaux de la disquette soient reproduits dans un ordre aléatoire. Que vous choisissiez "**ALL**" ou "**RANDOM**", les morceaux seront répétés jusqu'à ce que vous arrêtiez la reproduction.

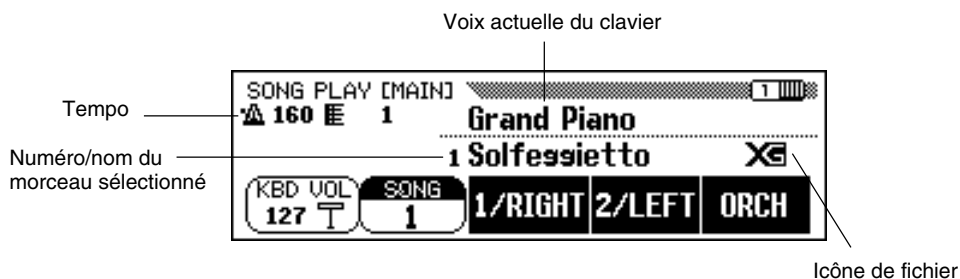





NOTE

Les numéros de morceaux 1 à 99 s'affichent, y compris ceux qui ne contiennent pas de données de morceaux. Cependant, les noms des morceaux sans données n'apparaissent pas à l'écran.

● Icônes de fichier

Il y a quatre icônes (illustrées ci-dessous) qui indiquent le type de fichier.

Icônes	Type de fichier
XG 	Format XG/SMF
 	Format DOC/ESEQ
Piano 	Fichier Yamaha Disklavier PianoSoft ou XG/ESEQ
CVP 	Données de morceau enregistrées à l'aide du CVP-103

NOTE

- Reportez-vous à la section « Compatibilité de données et de MIDI » (page 172) pour les informations sur les formats de fichiers.
- Les icônes ne s'affichent pas pour les fichiers de morceaux GM et les fichiers de données de morceaux enregistrés sur les modèles CVP autres que CVP-109/107/105/103, CVP-98/96/600 ou CVP-94/92.

Utilisez les touches PAGE [◀] et [▶] pour appeler l'afficheur SONG PLAY [LIST] (page 3 de l'afficheur) et faire apparaître la liste entière des noms de morceaux de la disquette. Le morceau souhaité peut être facilement sélectionné à l'aide du cadran de données ou des touches [-] et [+]. L'afficheur fait apparaître simultanément jusqu'à huit titres de morceaux. Si la disquette contient davantage de morceaux, les dix titres suivants apparaissent lorsque vous déroulez l'afficheur, à la suite du dernier titre indiqué sur l'afficheur.

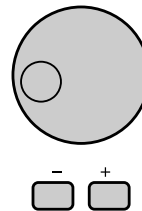
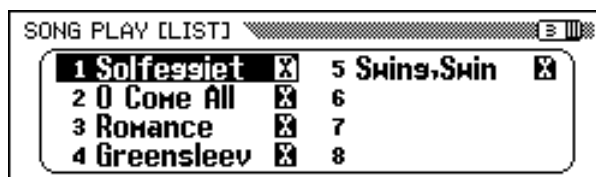

3 Lancez/arrêtez la reproduction.

Lancez la reproduction du morceau sélectionné en appuyant sur la touche [PLAY/STOP].

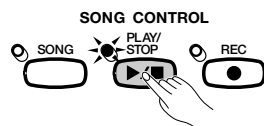

→ La reproduction du morceau sélectionné débute. A moins que vous n'ayez sélectionné **ALL** ou **RANDOM**, le morceau sélectionné est reproduit jusqu'à la fin, puis la reproduction s'arrête automatiquement. La mesure et le tempo actuels sont indiqués sur l'afficheur pendant la reproduction.

Vous pouvez aussi lancer la reproduction du morceau sélectionné en appuyant sur la touche [START/STOP].

Appuyez sur la touche de panneau [PLAY/STOP] pour arrêter la reproduction.

→ La reproduction du morceau s'arrête.

Vous pouvez aussi arrêter la reproduction en appuyant sur la touche [START/STOP].

Pour quitter le mode reproduction de morceaux, appuyez sur [SONG] ou [EXIT]. Le témoin s'éteint et l'afficheur précédent réapparaît.

NOTE

Lorsque l'emplacement du nom de morceau est vide...

Cela signifie que ce numéro de morceau ne comprend pas de données de morceau.

NOTE

Reproduction répétée de morceaux spécifiques

Si vous sélectionnez d'abord "All" sur l'afficheur SONG PLAY [MAIN], puis que vous sélectionnez un morceau sur l'afficheur SONG PLAY [LIST] (page 3 de l'afficheur), tous les sons seront reproduits de manière répétitive, en débutant par le morceau sélectionné.

NOTE

Reproduction répétée d'un seul morceau

Si vous sélectionnez un morceau sur l'afficheur SONG PLAY [MAIN], ou sur l'afficheur SONG PLAY [LIST] (page 3 de l'afficheur) et si vous sélectionnez ensuite 1 SONG dans l'afficheur SONG PLAY REPEAT (page 4 de l'afficheur), seul le morceau sélectionné sera reproduit de manière répétitive jusqu'à ce que vous arrêtez la reproduction.

NOTE

Sélection d'une voix pendant la reproduction

Pour changer la voix que vous jouez sur le clavier pendant la reproduction d'un morceau, sélectionnez une voix de la manière habituelle (page 291). Les voix des parties 1/RIGHT et 2/LEFT en cours de reproduction peuvent être modifiées depuis l'afficheur SONG PLAY [L&R VOICE] (page 98).

NOTE

Il se peut que le morceau ne débute pas immédiatement au moment où vous appuyez sur [PLAY/STOP].

NOTE

Témoins guides de clavier désactivés
Les témoins guides de clavier correspondant aux notes en cours de reproduction des parties 1/RIGHT et 2/LEFT s'allument en temps réel. Ces témoins guides peuvent être désactivés sur l'afficheur SONG PLAY [GUIDE MODE] (page 5 de l'afficheur). (Voir page 109.)

NOTE

Pour désactiver l'afficheur des parties lyriques

Les parties lyriques sont indiquées dans l'afficheur quand vous utilisez le logiciel de reproduction qui contient ces parties lyriques. Si vous souhaitez que les parties lyriques cessent d'apparaître, vous pouvez désactiver cette fonction dans la page 5 de l'afficheur de SONG PLAY [GUIDE MODE].

NOTE

Utilisation de la pédale pour débiter/arrêter la reproduction

Lorsque vous sélectionnez la fonction de pédale gauche sur START/STOP sur l'afficheur FUNCTION [PEDAL] (page 3 de l'afficheur), la pédale gauche fonctionne comme la touche [START/STOP]. (Voir page 138.)

● Réglage du tempo

Vous pouvez changer à votre gré le tempo de reproduction d'un morceau. (Voir page 25.) Il est possible, à tout moment, de restaurer le tempo initialement programmé du morceau sélectionné en appuyant simultanément sur les touches TEMPO [-] et [+].

Mais dans le cas d'un logiciel de tempo libre, "- -" apparaît à la place du tempo sur l'afficheur et les numéros de mesure indiqués sur l'afficheur ne correspondent pas au numéro de mesure réel; ils ne servent qu'à titre de référence pour indiquer la longueur reproduite du morceau. Un chiffre de pourcentage (- 99 à + 99 au maximum, la gamme diffère en fonction du logiciel), apparaît sur l'afficheur pour indiquer l'augmentation ou la diminution du tempo quand vous changez celui-ci.

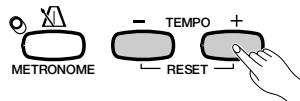

NOTE

Il est possible que les témoins BEAT (page 52) ne clignotent pas pendant la lecture du logiciel de tempo libre.

NOTE

Les numéros de mesure affichés ne correspondent pas toujours à ceux indiqués sur la partition en ce qui concerne certains morceaux.

4 Ejectez la disquette.

Lorsque vous avez fini d'utiliser la disquette en place, appuyez sur la touche EJECT du lecteur pour retirer la disquette.

→ L'afficheur à cristaux liquides revient à l'afficheur principal.

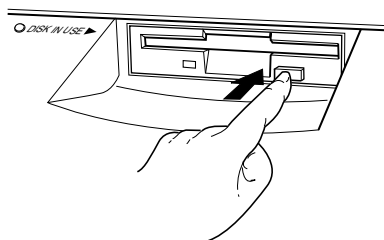

ATTENTION

Ne retirez pas la disquette quand le témoin DISK IN USE est allumé ou pendant la reproduction d'un morceau.

NOTE

Réglage de volume de chaque partie
Le volume de chaque partie peut se régler sur l'afficheur MIXER.

NOTE

Réglage de l'équilibre de niveau de reproduction de morceau et des voix de clavier

Utilisez la commande [ACMP/SONG VOLUME] (page 23) pour régler le volume.

NOTE

Lors de la reproduction d'un morceau enregistré sur le CVP-109/107/105/103, il suffit d'appuyer sur la touche [ACMP ON] pour activer l'accompagnement automatique.

Annulation d'une partie

Les touches **1/RIGHT** (main droite), **2/LEFT** (main gauche) et **ORCH** (accompagnement) sur l'afficheur SONG PLAY [MAIN] peuvent servir à activer/désactiver la reproduction des parties correspondantes. Quand les parties sont activées, leurs touches sont en surbrillance. Par exemple, vous pouvez désactiver les parties main droite et/ou main gauche pour vous exercer sur le clavier.



Dans cet exemple, la partie 1/RIGHT est annulée.

Il est possible de modifier l'assignation de piste pour chaque touche depuis la page 6 de l'afficheur SONG PLAY [L&R VOICE] (page 98).

■ Activation/désactivation des parties individuelles d'accompagnement

Normalement, lorsque vous appuyez sur la touche d'afficheur **ORCH** (accompagnement), toutes les parties d'orchestre (piste 3 à 16), ou toutes les parties autres que **1/RIGHT** ou **2/LEFT** sont immédiatement activées ou désactivées. Vous pouvez, malgré tout, activer ou désactiver ces parties individuellement dans l'afficheur SONG PLAY [TRACK PLAY] (page 2 de l'afficheur).

1 Sélectionnez la page d'afficheur SONG PLAY [TRACK PLAY].

Utilisez les touches PAGE [◀] et [▶] pour sélectionner l'afficheur SONG PLAY [TRACK PLAY] (page 2 de l'afficheur).

- Les pistes qui contiennent les données sont indiquées au-dessus des **TRACK** ◀ et ▶. Les pistes validées pour la reproduction sont indiquées dans une boîte entourant le numéro de piste. Les pistes qui ne comprennent pas de données ne sont pas affichées.

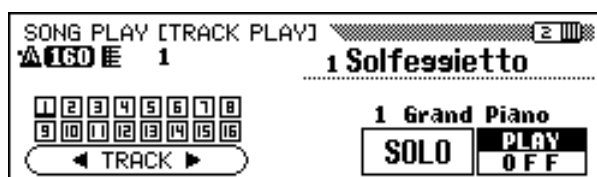

NOTE

- Vous pouvez activer/désactiver une partie pendant la reproduction.
- Les parties n'ayant aucune donnée ne peuvent être activées. [Ceci s'applique quand il n'y a actuellement aucune donnée dans la piste assignée à la partie 2/LEFT (page 98) ou quand la piste assignée est fixée sur "TRK- - (OFF)".]

NOTE

Dans le cas des fichiers Disklavier PianoSoft, DOC et XG/ESEQ Yamaha, l'indication de partie n'apparaît pas quand les parties ne comprennent pas de données.

NOTE

Lorsque vous sélectionnez un morceau de fichier standard MIDI, tous les numéros de pistes apparaissent, que les pistes contiennent ou non des données (à l'exception des morceaux enregistrés sur les modèles CVP-109/107/105/103, CVP-98/96/600 et CVP-94/92).

Reproduction de morceaux

2 Sélectionnez la piste désirée pour la reproduction (PLAY/OFF, SOLO).

Sélectionnez la piste choisie à l'aide des touches **TRACK** ◀ et ▶, du cadran de données ou des touches [-] et [+].

→ La piste sélectionnée est indiquée par un soulignement de son numéro.

Activez ou désactivez la reproduction de la piste choisie en appuyant sur la touche de l'afficheur située à l'extrémité droite pour sélectionner **PLAY** (reproduction) ou **OFF**. Quand une piste est en sourdine, le cadre entourant son numéro à l'affichage disparaît. La voix utilisée par la piste actuellement sélectionnée est indiquée au-dessus de **PLAY/OFF**.

Sélectionnez une piste, puis appuyez sur la touche d'afficheur **SOLO**, qui est alors en surbrillance, afin d'entendre seulement la piste sélectionnée. Pour annuler la fonction Solo, appuyez de nouveau sur la touche d'afficheur **SOLO**.

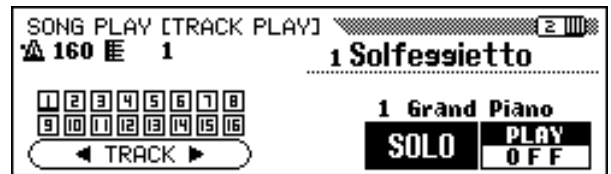
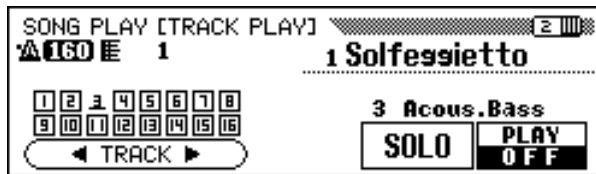

Assignation des pistes à 1 /RIGHT et 2 /LEFT et assignation de voix

■ Assignez les pistes à 1 /RIGHT et 2 /LEFT

Vous pouvez assigner des pistes spécifiques aux fonctions **1 /RIGHT** et **2 /LEFT** sur l'afficheur SONG PLAY [MAIN], afin d'activer ou de désactiver de manière sélective la reproduction des pistes assignées.

TRK -- (OFF) peut être affecté à **2 /LEFT**. La même piste ne peut pas être assignée aux deux parties.

Sélectionnez l'afficheur SONG PLAY [L&R VOICE] (page 6 de l'afficheur) à l'aide des touches PAGE [◀] et [▶].

⇒ Appuyez sur les touches **1 /RIGHT** ou **2 /LEFT** pour mettre en surbrillance la fonction correspondante sur l'afficheur, puis utilisez le cadran de données ou les touches [-] et [+] pour assigner la piste de votre choix.

Vous pouvez aussi sélectionner la piste en appuyant sur la touche **1 /RIGHT** ou **2 /LEFT**.

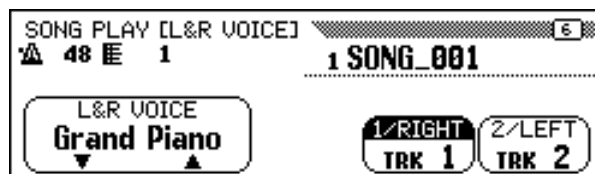

NOTE

1 /RIGHT

- Réglages : 1 — 16
- Réglage par défaut : fonction du type de fichier.

2 /LEFT

- Réglages : 1 — 16, - (off)
- Réglage par défaut : fonction du type de fichier.

NOTE

Les assignations de pistes des fichiers DOC et des fichiers Disklavier PianoSoft Yamaha sont fixes et par conséquent, vous ne pouvez pas les modifier.

NOTE

Les pistes peuvent uniquement être assignées lorsque la reproduction est au début de la chanson.

■ Sélection des voix pour les parties 1/RIGHT et 2/LEFT

Vous pouvez sélectionner les voix de reproduction des parties 1/RIGHT et 2/LEFT sur l'afficheur SONG PLAY [L&R VOICE].

Appuyez sur la touche **L&R VOICE** ▼ ou ▲ pour mettre en surbrillance la fonction correspondante de l'afficheur puis sélectionnez la voix de reproduction pour les parties 1/RIGHT et 2/LEFT à l'aide du cadran de données ou des touches [-] et [+].

Vous pouvez également sélectionner une voix à l'aide des touches **L&R VOICE** ▼ et ▲.

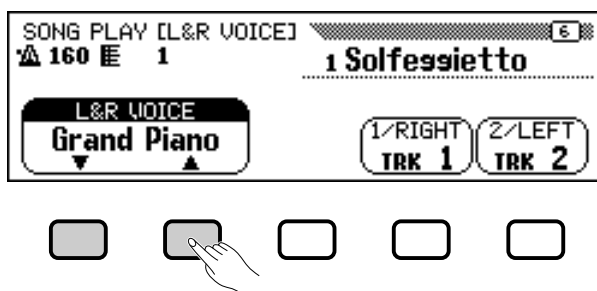

NOTE

Vous ne pouvez modifier les voix de reproduction que lorsque la reproduction est arrêtée au début du morceau.

Réglage du volume général de reproduction

Utilisez la touche [ACMP/SONG VOLUME] pour commander le volume général de reproduction de morceau.

Lorsque vous êtes en mode de reproduction de morceaux, le réglage du volume se fait automatiquement selon le dernier niveau réglé en mode de reproduction, quel que soit le positionnement du curseur de réglage. Ensuite, déplacez le curseur de manière à ajuster le niveau de sortie sur le niveau correspondant.

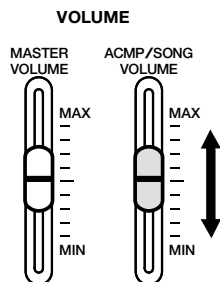

NOTE

Si l'accompagnement automatique est activé pendant la reproduction d'un morceau original enregistré sur le CVP-109/107/105/103, la commande [ACMP/SONG VOLUME] affecte le niveau de réglage de l'accompagnement automatique plutôt que celui de la reproduction de morceaux.

Réglages des pistes

Pour effectuer les réglages de volume de reproduction, de voix et de portée ainsi que les effets de réverbération, de chorus et de profondeur pour les pistes individuelles, appuyez sur la touche [MIXER] en mode de reproduction de morceaux pour appeler l'afficheur MIXER.

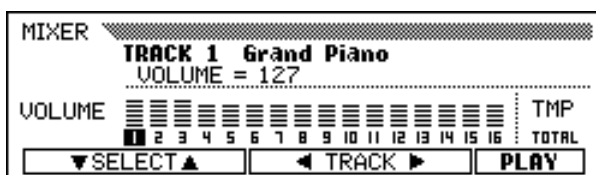
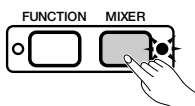

Vous pouvez utiliser l'afficheur MIXER pour régler les paramètres indiqués ci-dessous. Reportez-vous aux pages de référence indiquées pour les descriptions de chaque paramètre.

Paramètres disponibles dans l'afficheur MIXER

- **Quand vous sélectionnez une piste de 1 à 16 :**
 - VOLUME (Voir page 32.)
 - VOICE (Voir page 29.)
 - PAN (Voir page 32.)
 - REVERB DEPTH (Voir page 43.)
 - CHORUS DEPTH (Voir page 45.)
 - EFFECT DEPTH (Voir page 48.)
- **Lorsque vous sélectionnez TOTAL :**
 - TEMPO (Voir page 25.)
 - TOTAL REVERB DEPTH (Voir page 42.)
 - REVERB TYPE (Voir page 42.)
 - CHORUS TYPE (Voir page 44.)
 - EFFECT TYPE (Voir page 47.)

NOTE

Les paramètres de numéro de changement de programme (PRG#), de banque LSB (BKL) et de banque MSB (BKM), utilisés pour choisir les voix via MIDI, s'affichent lors de la sélection de VOICE.

NOTE

En fonction du type de fichier, certains paramètres ne peuvent être modifiés. Ces paramètres sont signalés par l'indication "Fixed".

Modification des réglages dans l'afficheur MIXER

1 Sélectionnez la piste à modifier.

Sélectionnez la piste désirée en appuyant sur **TRACK** ◀ ou ▶. Le fait de choisir **TOTAL** (Total) change les réglages d'ensemble du morceau plutôt que les réglages des pistes individuelles. Appuyez sur la touche d'afficheur situé à l'extrême droite afin de sélectionner **PLAY** (reproduction), **OFF** ou **SOLO** pour les pistes choisies. Optez pour **SOLO** si vous voulez seulement reproduire la piste sélectionnée.

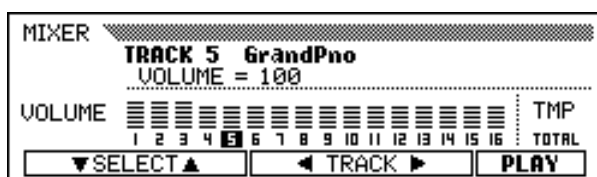

2 Sélectionnez le paramètre à éditer.

Appuyez sur **SELECT** ▼ ou ▲ pour sélectionner le paramètre désiré.

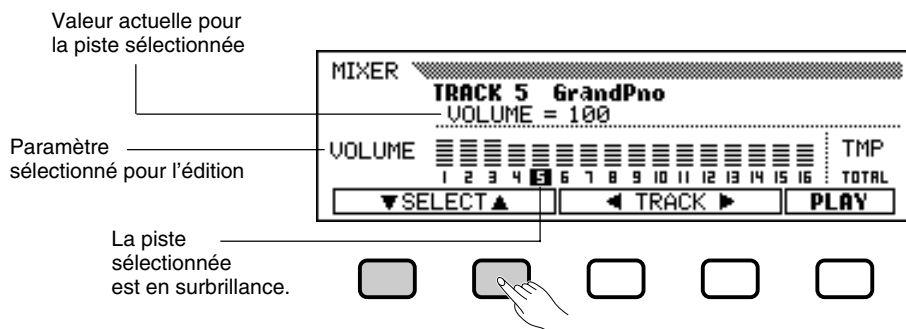

3 Editez la valeur ou le réglage.

Utilisez le cadran de données ou les touches [-] et [+] pour modifier la valeur ou le réglage. Vous pouvez modifier les paramètres pendant que le son est reproduit, ce qui vous permet d'entendre immédiatement les résultats de vos éditions.

NOTE

Selon le type de fichier, vous ne pouvez pas changer que les voix des pistes 1 et 2.

NOTE

- La sélection de **TOTAL** et la modification de la valeur **REVERB DEPTH** affectent aussi la sonorité du jeu au clavier.
- Vous pouvez aussi changer les voix des pistes sur lesquelles l'accompagnement automatique, le rythme et les données d'harmonie ont été enregistrées.
- Gamme du volume : 0 — 127
- Si vous sélectionnez un autre morceau, tous les réglages reviennent aux valeurs par défaut du morceau (ou aux réglages utilisés pour l'enregistrement du morceau).
- Si l'accompagnement automatique est activé durant la reproduction d'un morceau original qui a été enregistré dans le CVP-109/107/105/103, l'afficheur MIXER fonctionne comme commande de volume de partie d'accompagnement automatique (page 65) à la place de la commande de volume de piste de morceau.

Fonctions de répétition

Le Clavinova offre un certain nombre de fonctions de répétition qui vous permettent de reproduire le même morceau ou les mêmes sections d'un morceau en boucle. Cette fonction est très utile lorsque vous souhaitez vous exercer à jouer une phrase difficile.

Sélectionnez le mode désiré parmi les quatre modes de répétition sur l'afficheur SONG PLAY [REPEAT] (page 4 de l'afficheur).

Quatre modes de répétition

- OFF (La fonction de répétition est désactivée)
- PHRASE (Répétition de phrase)
- 1 SONG (Répétition d'un morceau)
- Mode AB (Répétition AB)

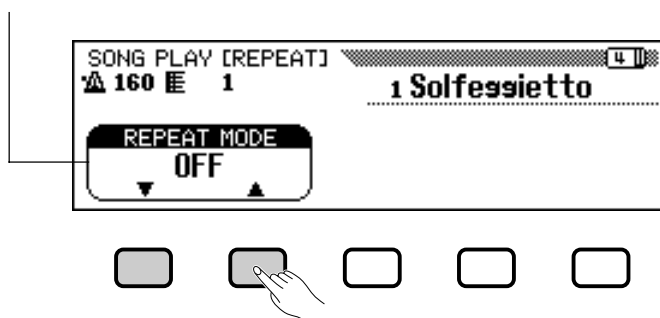

NOTE

- Le mode de reproduction **ALL** ou **RANDOM** (dans l'afficheur SONG PLAY [MAIN]) est désactivé quand l'un des modes de répétition est sélectionné.
- Tout mode de répétition précédemment spécifié est désactivé quand vous sélectionnez un morceau différent.

■ Répétition de phrase

Lors de la lecture d'un logiciel Yamaha incluant des repères spéciaux, comme des fichiers DOC, vous pouvez sélectionner un numéro de phrase spécifique (comme indiqué sur la musique de feuille d'accompagnement) et vous exercer de manière répétitive seulement sur la phrase sélectionnée. (La répétition de phrase peut être utilisée pour les quatre morceaux pour lesquels la notation est fournie dans le livre de musique.)

Quand vous sélectionnez **PHRASE** en utilisant les touches **REPEAT MODE** ▼ ou ▲, l'afficheur **PHRASE** du numéro de phrase sélectionné apparaît à droite de la touche. Appuyez sur **PHRASE** ▼ ou ▲ pour mettre en surbrillance la fonction correspondante de l'afficheur, puis sélectionnez le numéro de phrase en utilisant le cadran de données ou les touches [-] et [+].

Vous pouvez aussi sélectionner un numéro de phrase en appuyant sur **PHRASE** ▼ ou ▲.

Une fois que la reproduction de morceaux est lancée, la phrase sélectionnée est reproduite de manière répétitive jusqu'à l'arrêt de la reproduction.

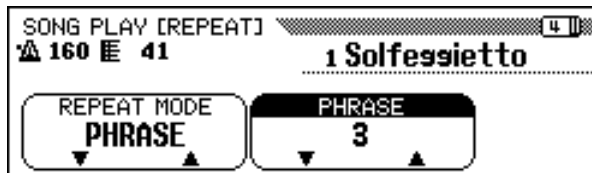

■ Répétition d'un morceau (1 Song Repeat)

Quand vous sélectionnez **1 SONG** en appuyant sur la touche **REPEAT MODE** ▼ ou ▲, le morceau sélectionné et reproduit, quel qu'il soit, est répété continuellement jusqu'à ce que vous l'arrêtez.

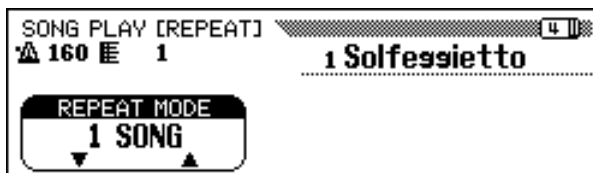

■ Répétition AB (AB REPEAT)

Cette fonction vous permet de spécifier la section (entre un point A et un point B) d'un morceau que vous voulez reproduire de manière répétitive pour vous exercer.

Quand vous sélectionnez **AB mode** avec la touche **REPEAT MODE** ▼ ou ▲, **A →** et **B** apparaissent à droite des touches sur l'afficheur pour spécifier les points A et B.

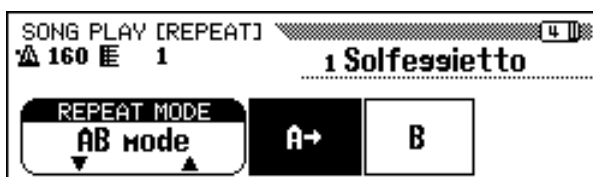

NOTE

- Vous pouvez activer/désactiver les parties, même pendant la performance.
- Vous pouvez utiliser la fonction guide en même temps que la répétition de phrase.
- Quand la répétition de phrase débute, une mesure d'introduction est automatiquement reproduite avant la phrase. Cependant, pour les morceaux avec tempo libre, il n'y a pas de mesure d'introduction initiale.

NOTE

La mesure d'introduction n'est pas reproduite.

NOTE

- Les points A et B spécifiés sont effacés quand vous sélectionnez un nouveau numéro de morceau ou un autre mode Repeat.
- Une mesure d'introduction est automatiquement activée avant que la reproduction de la section spécifiée A-B Repeat ne débute. Cependant, pour les morceaux avec tempo libre, il n'y a pas de mesure d'introduction initiale.
- Pour spécifier le point A comme début d'un morceau, appuyez sur A → avant que la reproduction ne débute. Dans ce cas, la mesure d'introduction est désactivée.
- Si vous spécifiez uniquement le point A, vous obtiendrez la reproduction répétitive de la partie située entre le point A et la fin du morceau.
- Vous ne pouvez pas sélectionner le point B sans que le point A le soit.

Lorsque vous reproduisez le morceau, appuyez sur le bouton **A** → au début de la section à répéter.

⇒ Puis, appuyez sur la touche **B** à la fin de la section à répéter. La reproduction de répétition de la section spécifiée, (du point de début A au point de fin B), commence automatiquement.

Les points A et B programmés sont conservés jusqu'à ce que vous sélectionniez un morceau différent ou un autre mode Repeat. La même section peut être répétée le nombre de fois que vous désirez, en utilisant la touche **[PLAY/STOP]**.

Lorsque les deux points A et B ont été spécifiés, vous pouvez supprimer les points A et B en appuyant sur la touche **A** → ou le point B uniquement en appuyant sur la touche **B**. Vous pouvez alors spécifier d'autres points A et B à l'intérieur du morceau.

Autres commandes de reproduction

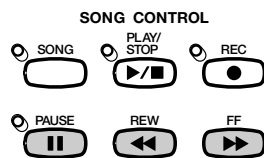

■ Pause

Appuyez sur la touche **[PAUSE]** pour interrompre provisoirement la reproduction d'un morceau. Appuyez de nouveau sur la touche **[PAUSE]** ou sur la touche **[PLAY/STOP]** pour reprendre la reproduction au même point.

■ Retour en arrière et avance rapide

Utilisez les touches **[REW]** et **[FF]** pour rembobiner ou avancer rapidement jusqu'au point de reproduction du morceau.

- Pendant l'arrêt ou la pause de la reproduction, appuyez sur les touches **[REW]** ou **[FF]** pour revenir en arrière ou avancer rapidement d'une mesure à la fois dans un morceau. Vous pouvez également maintenir ces touches enfoncées pour revenir en arrière ou avancer de manière continue.
- Pendant la reproduction, les touches **[REW]** et **[FF]** vous permettent de déplacer rapidement le point de reproduction du morceau tant que vous maintenez la touche enfoncée. Pendant l'opération **[REW]**, le son n'est pas audible.

NOTE

L'utilisation du bouton **[REW]** peut entraîner une modification de voix, de rythme et/ou de volume.

Reproduction d'autres types de données musicales

■ A propos des logiciels compatibles

Les modèles CVP-103 reproduisent les types de logiciels suivants :

- **Formats de séquence : SMF (format 0 et 1), ESEQ**
- **Formats d'allocation de voix : Niveau 1 du système GM, XG, DOC**

Reportez-vous à « Compatibilité de données et de MIDI » (page 172) pour des informations sur les formats d'allocation de voix et les formats de séquence.

Le générateur de son interne du CVP-103 restaure automatiquement la compatibilité avec le format Yamaha XG (y compris le niveau 1 du système GM) ou l'allocation de voix DOC Yamaha (page 172), selon les données de reproduction (Cependant, l'allocation de voix sélectionnée sur le panneau ne change pas).

■ Données de morceau enregistrées sur d'autres instruments

Les données de morceau enregistrées sur d'autres Clavinovas (CVP-50/70/55/65/75/83S/85A/87A/59S/69A/69/79A/89/92/94/96/98/600/109/107/105) sont normalement reproduites avec les voix correctes, bien que l'équilibre de volume soit légèrement différent. Cependant, les données enregistrées avec la fonction d'accompagnement automatique du CVP-50/70 ne peuvent pas être reproduites proprement.

Les données de morceau enregistrées sur le Disklavier Yamaha peuvent aussi être reproduites.

NOTE

Vous ne pouvez pas utiliser la fonction Lyric Display (page 109) avec des données de morceau enregistrées au format SMF 1.

NOTE

Quel que soit le type de logiciel utilisé, vous ne pouvez utiliser que les formats de disquettes suivants : format 3,5" 2DD de 720 kilo-octets et le format 3,5" 2HD de 1,44 Mo.

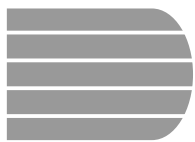

Commandes guides.....

Le Clavinova est doté d'une fonction guide qui vous permet de vous exercer en utilisant le logiciel approprié sur disquette. L'afficheur "piano roll" (barre déroulante piano) et les témoins guides de clavier vous indiquent les touches que vous devez jouer et le moment où vous devez les jouer. Vous pouvez même vous exercer à votre propre cadence, puisque le Clavinova arrête la reproduction de l'accompagnement jusqu'à ce que vous jouiez les touches correctes. (Vous pouvez essayer la fonction guide en appuyant sur l'une des touches GUIDE CONTROL pendant la reproduction du morceau « 4. GUIDE Demo » dans le mode de démo.)

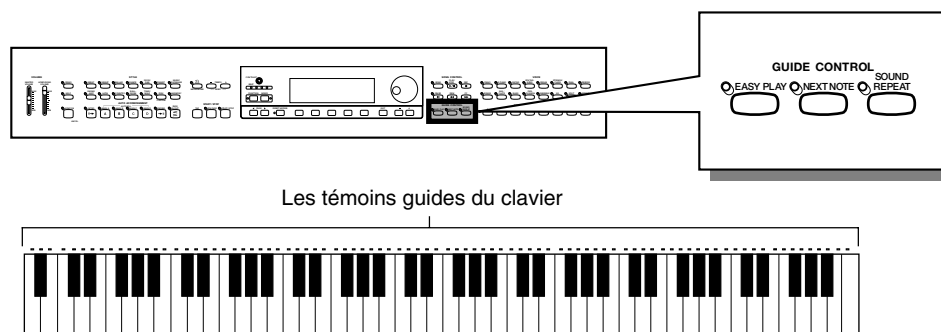

Méthodes guides et Piano Roll

Le Clavinova comprend trois méthodes guides différentes que vous sélectionnez en fonction de votre expérience ou de vos préférences. Les débutants commenceront d'abord par s'exercer avec Easy Play (méthode facile), puis passeront à la méthode intermédiaire Next Note avant d'aborder la troisième méthode Sound Repeat.



■ Exercez-vous en mesure : Easy Play

Comme la méthode Easy Play vous permet seulement de jouer des notes en mesure, vous pouvez jouer n'importe où sur le clavier. Lorsque vous jouez en parfaite mesure, la mélodie se reproduit doucement. (L'accompagnement est reproduit dans le tempo).

■ Exercez-vous avec les notes : Next Note

La méthode Next Note permet de vérifier les notes à jouer en regardant sur l'afficheur de barre déroulante piano et les témoins guides de clavier. Comme le Clavinova attend que vous jouiez la note correcte avant de reproduire l'accompagnement, vous pouvez vous exercer à votre propre cadence.

Les témoins guides de clavier indiquent la mesure à laquelle vous devez jouer quand d'allumés, ils passent au clignotement.

NOTE

Les logiciels « FOLLOW LIGHTS » et « CueTIME » devraient être utilisés avec la méthode Next Note car les méthodes Easy Play et Sound Repeat risquent de ne pas fonctionner correctement avec ces logiciels.

NOTE

Si les témoins guides de clavier ne clignotent pas...
 Dans le cas de certains morceaux, les témoins guides ne clignotent pas, du fait d'un système guide spécial. Dans ce cas, si vous le désirez, vous pouvez cependant activer la méthode Next Note afin que les témoins clignotent. Voir "Autres fonctions se rapportant aux guides" page 108.
Si les témoins guides et la barre déroulante piano sont transposés plus haut ou plus bas...
 Vous pouvez transposer les repères et le piano d'un ou deux octaves vers le haut ou vers le bas pour certains morceaux. Les notes dépassant les 88 touches du clavier ne sont pas indiquées.

■ Exercez-vous phrase par phrase avec la reproduction : Sound Repeat

Avec la méthode Sound Repeat, le Clavinova reproduit une phrase courte. Ecoutez cette phrase et exercez-vous.

Dès que la phrase est correcte, le Clavinova rejoue automatiquement la phrase suivante.



Nombre de répétitions

- Vous pouvez déterminer le nombre de fois que vous voulez entendre la répétition de la phrase dans l'afficheur SONG PLAY [GUIDE MODE] (page 5 de l'afficheur). (Voir page 109.)



- Vous pouvez activer/désactiver comme désiré les témoins guides de clavier dans l'afficheur SONG PLAY [GUIDE MODE] (page 5 de l'afficheur). (Voir page 109.)

● Piano Roll (barre déroulante piano)

Pour faire apparaître la barre déroulante piano sur l'afficheur, appuyez sur n'importe quelle touche GUIDE CONTROL, puis appuyez sur la touche [PLAY/STOP] pour débiter la reproduction. Une barre de la même longueur que la note à jouer se déroule du haut de l'afficheur vers le bas. Vous devez jouer la note au moment où la barre atteint le bas de l'afficheur. Pour jouer la note avec une durée correcte, maintenez-la aussi longtemps que la barre reste sur l'afficheur.

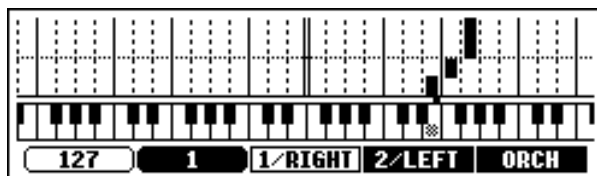

Activation/désactivation du piano

Vous pouvez activer ou désactiver l'afficheur du piano depuis l'afficheur SONG PLAY [GUIDE MODE] (page 5 de l'afficheur) (Voir page 109.)

Utilisation de la fonction guide

1 Préparez le morceau sur lequel vous désirez vous exercer.

Assurez-vous que la disquette est correctement insérée dans le lecteur avant de rappeler la fonction Guide.



⇒ Sélectionnez le morceau et annulez la section que vous souhaitez essayez vous-même depuis l'afficheur SONG PLAY [MAIN] (page 1 de l'afficheur).



Avant de vous exercer

Avant de commencer à vous exercer, reproduisez le morceau en entier sans annuler la partie qu'il vous faut répéter et écoutez-le attentivement. Vous aurez ainsi une idée très claire de la manière dont le morceau doit être joué et progresserez plus régulièrement pendant vos sessions d'exercices.



Annulation de la partie automatique

Si vous activez la fonction Guide sans annuler la partie sur laquelle vous désirez vous exercer, vous constaterez que la partie 1/RIGHT est guidée (ou la partie 2/LEFT quand la partie 1/RIGHT ne contient pas de données). Cependant, si vous annulez avant d'activer la fonction guide, le réglage est conservé jusqu'à ce que le morceau change.

2 Sélectionnez la méthode souhaitée.....

Appuyez sur l'une des touches GUIDE CONTROL : [EASY PLAY], [NEXT NOTE] ou [SOUND REPEAT].



→ Le témoin correspondant s'allume.

3 Entraînez-vous sur la section.....

Appuyez sur le bouton [PLAY/STOP] pour démarrer la lecture.

→ Le piano apparaît. Exercez-vous avec l'accompagnement.

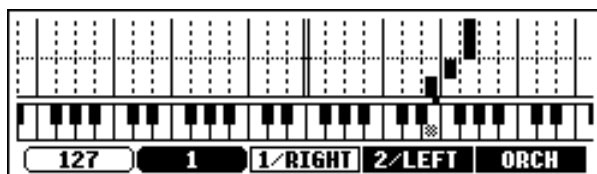

4 Arrêtez de vous exercer.....

La fonction guide s'arrête automatiquement quand la reproduction atteint la fin du morceau. Vous pouvez aussi arrêter la reproduction du morceau en appuyant sur la touche [PLAY/STOP].

Pour désactiver la fonction guide, appuyez sur la touche appropriée - [EASY PLAY], [NEXT NOTE] ou [SOUND REPEAT] - afin que le témoin s'éteigne.

NOTE

Désactivation des témoins guides de clavier

Vous pouvez activer/désactiver les témoins guides de clavier sur l'afficheur SONG PLAY [GUIDE MODE]. (Voir page 109.)

NOTE

Quand vous ne pouvez pas activer les touches GUIDE CONTROL...

Vous ne pouvez utiliser les touches GUIDE CONTROL que dans le mode de reproduction de morceau ou quand le morceau "4. GUIDE Demo" est sélectionné dans le mode de démo. Vous pouvez sélectionner un seul mode de guide à la fois.

NOTE

Activation/désactivation du piano

Vous pouvez activer ou désactiver l'afficheur du piano depuis l'afficheur SONG PLAY [GUIDE MODE] (page 5 de l'afficheur) (Voir page 109.)

NOTE

La mélodie correcte est reproduite, quelle que soit la note que vous jouez dans le mode EASY PLAY.

NOTE

Vous pouvez changer de méthode de guide pendant la reproduction. Cependant, il vous est impossible de modifier la méthode de guide pour les morceaux portant la mention SPECIAL à l'emplacement GUIDE MODE de l'afficheur SONG PLAY [GUIDE MODE] (page 5 de l'afficheur).

NOTE

Vous ne pouvez pas utiliser la touche [PAUSE] avec les méthodes Next Note ou Sound Repeat.

NOTE

- Les témoins guides de clavier s'allument en correspondance aux parties 1/RIGHT et 2/LEFT pendant la reproduction d'un morceau, même quand la fonction guide est désactivée, à moins que la touche LAMP soit désactivée sur l'afficheur SONG PLAY [GUIDE MODE]. Les témoins guides indiquent les notes qui seront jouées par les deux parties 1/RIGHT et 2/LEFT quand elles sont toutes deux activées ou désactivées; Quand une seule des parties est désactivée, les témoins indiquent les notes à jouer par la partie désactivée.
- La partie guide peut être sélectionnée, le piano roll et les témoins guides activés ou désactivés et la fonction guide activée ou désactivée pendant la reproduction.

NOTE

- Une fois que vous avez sélectionné un morceau, vous pouvez régler le tempo de reproduction sur la valeur de votre choix en utilisant les touches TEMPO [-] et [+].
- La fonction guide ne fonctionne pas toujours correctement avec un logiciel qui n'a pas été produit pour une reproduction indépendante des parties main droite et main gauche.
- Comme les phrases de Guide utilisées avec la méthode Sound Repeat sont automatiquement déterminées par le Clavinova, elles ne correspondent pas toujours aux phrases musicales réelles. De plus, lorsque vous utilisez la fonction guide pour les deux parties main gauche et main droite, les phrases deviennent parfois plus courtes.

Autres fonctions se rapportant aux guides

Sur l'afficheur SONG PLAY [GUIDE MODE] (page 5 de l'afficheur), vous pouvez faire divers réglages se rapportant aux fonctions guides.

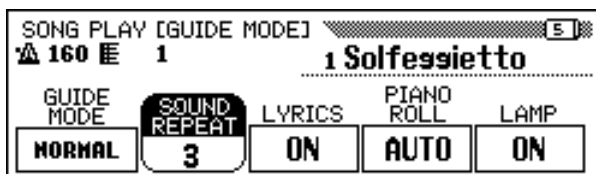

■ MODE GUIDE

NORMAL est habituellement affiché comme valeur de la fonction **GUIDE MODE** de l'afficheur SONG PLAY [GUIDE MODE]. Choisissez la valeur **ENSEMBLE** en appuyant sur la touche **GUIDE MODE** ; vous pouvez alors jouer avec la fonction Part Cancel (annulation de partie) régulière, la partie qui était réglée pour Annulation de partie sur l'afficheur SONG PLAY [MAIN] (page 1 de l'afficheur), tandis que l'autre partie (qui pas spécifiée sur Part Cancel) peut être jouée avec la fonction Easy Play.

Quand vous sélectionnez Next Note et que **SPECIAL** est indiqué sur l'afficheur **GUIDE MODE**, une méthode spéciale de guide est activée pour sélectionner un morceau. Pour retourner en mode Next Note normal, appuyez sur la touche **GUIDE MODE** pour faire revenir l'indication sur **NORMAL**.

NOTE

Les réglages réalisés sur cet afficheur sont également effectifs dans la fonction guide pendant la reproduction de "4. GUIDE Demo", dans le mode de Démo.

NOTE

- Le mode **ENSEMBLE** n'est effectif que pour les morceaux qui ont des données dans les parties [1/RIGHT] et [2/LEFT].
- Lorsque vous sélectionnez Next Note ou Sound Repeat, vous ne pouvez pas appeler le mode **ENSEMBLE**.
- La valeur **GUIDE MODE** peut être modifiée uniquement lorsque vous arrêtez la lecture au début d'un morceau.

NOTE

- L'indication **SPECIAL** apparaît automatiquement, en fonction du morceau en cours de reproduction. Lorsque vous reproduisez des morceaux qui ne comprennent pas la méthode spéciale, l'indication **SPECIAL** n'apparaît pas, même si vous appuyez sur la touche **GUIDE MODE**.
- Lorsque vous utilisez la méthode Easy Play ou Sound Repeat, la méthode respective est toujours activée, même si l'indication **SPECIAL** apparaît.

NOTE

MODES GUIDES

- Paramètres : **NORMAL**, **ENSEMBLE**, (**SPECIAL**)
- Réglage par défaut : **NORMAL** ou **SPECIAL** (en fonction du morceau)

■ Réglage du nombre Sound Repeat

Pour régler le nombre de fois que vous désirez répéter la phrase dans le mode Sound Repeat, appuyez sur la touche **SOUND REPEAT**. Si vous choisissez **AUTO**, seules les notes qui auront été jouées correctement seront répétées; quand la phrase est jouée correctement, la fonction guide passe automatiquement à la phrase suivante.

■ Activation/désactivation de l'afficheur des lyriques

Pour désactiver l'afficheur des lyriques, appuyez sur la touche **LYRICS** pour régler la fonction sur OFF.

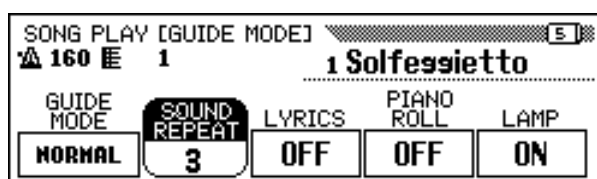

■ Activation/désactivation de la barre déroulante piano

La barre déroulante piano peut être activée ou désactivée en appuyant sur la touche **PIANO ROLL**. Si vous choisissez **AUTO**, la barre déroulante piano apparaîtra en activant l'une des touches GUIDE CONTROL. Lorsque cette fonction est activée, la barre déroulante piano est toujours affichée pendant la reproduction; quand elle est désactivée, la barre déroulante piano disparaît.

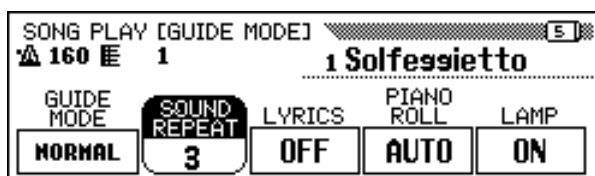

■ Activation / désactivation des témoins de guides de clavier

Pour éteindre les témoins guides de clavier, appuyez sur la touche **LAMP** afin de désactiver la fonction.



Nombre Sound Repeat

- Gamme : AUTO, 2 —10
- Réglage par défaut : AUTO



La valeur **SOUND REPEAT** peut être modifiée uniquement lorsque vous arrêtez la lecture au début d'un morceau.



Lyriques

- Réglage : ON, OFF
- Réglage par défaut : ON



- Vous ne pouvez pas utiliser la fonction Lyric Display avec des données de morceau enregistrées au format SMF 1.
- Si un morceau ne comporte pas de données de paroles, la fonction **LYRICS** affiche une série de traits d'union (- - -). La fonction **LYRICS** ne peut pas être sélectionnée lors de la reproduction de tels morceaux.



Barre déroulante piano

- Paramètres : AUTO, ON, OFF
- Réglage par défaut : AUTO



Lorsqu'un morceau contient des paroles, la fonction Lyric Display prime sur Piano Roll. Le piano s'affiche lorsque vous désactivez la fonction Lyric Display, comme décrit ci-dessus.

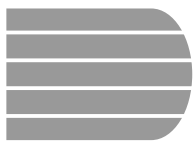

Enregistrement de morceaux.....

Le Clavinova comprend des fonctions d'enregistrement de morceaux globales qui vous permettent d'enregistrer vos propres performances sur disquettes. Trois méthodes d'enregistrement sont disponibles : l'enregistrement rapide (page 112), qui vous permet d'enregistrer rapidement et facilement ; l'enregistrement de piste (page 115), avec lequel vous pouvez enregistrer plusieurs parties instrumentales ; et la séquence d'accords (page 121), qui vous permet d'enregistrer les accords d'accompagnement automatique.

NOTE

- Vous pouvez enregistrer 60 morceaux sur une seule disquette, selon la quantité des données contenues dans chaque morceau.
- Avant d'enregistrer des morceaux sur une disquette neuve, celle-ci doit être d'abord formatée pour être utilisée sur le Clavinova (voir page 111).

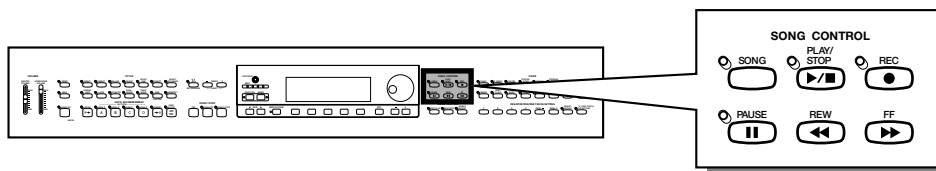

● Structure d'un morceau

Plusieurs parties instrumentales peuvent composer un morceau, qui sont chacune affectées à une piste différente, comme indiqué dans l'exemple ci-dessous.

Tableau des pistes d'enregistrement de morceau

Piste	Partie
1	Piano (main droite)
2	Piano (main gauche)
3	Basse
4	Cordes
:	:
9	Rythme
10	Rythme
:	:
16	Orgue

(Maximum de 16 pistes)

Divers messages de confirmation, d'alarme, d'erreur apparaissent parfois pendant le fonctionnement. Reportez-vous à " Messages " (page 165) pour toute information sur ces messages.

NOTE

- Reportez-vous à "Manipulation des disquettes" (page 9) pour les informations sur les disquettes.
- Les morceaux enregistrés par le CVP-103 sont sauvegardés comme fichiers SMF (format 0). Les morceaux enregistrés à l'aide des voix de la catégorie [XG] sont compatibles avec XG. Reportez-vous à la page 172 pour les informations sur le format XG/SMF (format 0).

Configuration d'enregistrement : formatage de disquette

Avant d'enregistrer la disquette neuve comprise, vous devez d'abord la formater. Vous devez également formater les disquettes neuves achetées dans le commerce avant de les utiliser. Vous pouvez appeler la fonction format dans l'afficheur FUNCTION [DISK 5] (page 146) pour formater à nouveau les disquettes qui ont déjà servi.

1 Introduisez une disquette.

Introduisez sans forcer une disquette vierge pour l'enregistrement dans le lecteur en orientant sa face vers le haut, comme illustré ci-dessous, jusqu'à ce qu'un déclic se produise.

- Quelques secondes après l'introduction de la disquette dans son lecteur, le message "Start disk format ?" (Commencer le formatage ?) apparaît sur l'afficheur. Pour débiter le formatage, appuyez sur la touche **OK**. Pour annuler l'opération de formatage, appuyez sur **CANCEL**.

NOTE

Lorsque vous introduisez des disquettes neuves non formatées ou des disquettes d'un autre format, le même afficheur apparaît.

NOTE

Types de formats
Les disquettes 2DD sont formatées à 720 Ko ; les disquettes 2HD le sont à 1,44 Mo.

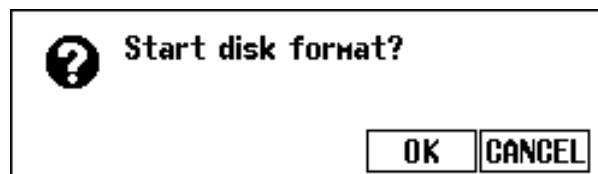
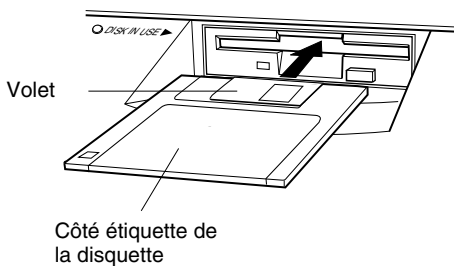

2 Procédez à l'opération de formatage.

Un message "Are you sure ?" (Confirmez) apparaît sur l'afficheur à cristaux liquides ; appuyez sur **YES** pour procéder à l'opération ou sur **NO** pour l'annuler.

Une barre graphique apparaît sur l'afficheur à cristaux liquides pendant le formatage pour indiquer la progression de l'opération. L'afficheur précédent est automatiquement rappelé quand le formatage est terminé.

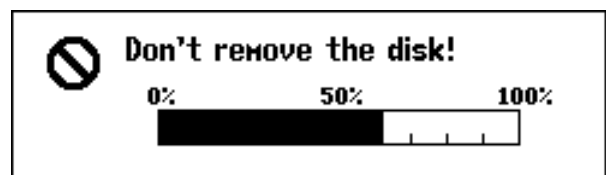
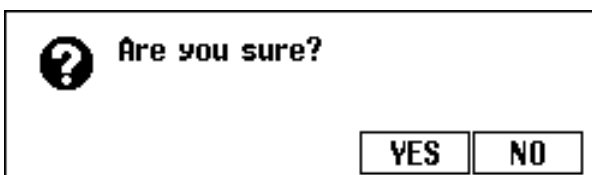

Enregistrement rapide

1 Introduisez une disquette formatée.

Vérifiez que la languette de protection de la disquette est positionnée sur "écriture autorisée" (en haut), puis introduisez la disquette la face en haut, le volet en avant jusqu'à ce qu'un déclic se produise.

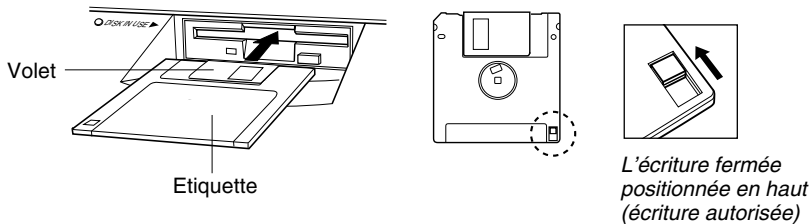

- Le témoin DISK IN USE reste allumé jusqu'à ce que le Clavinova lise et reconnaisse la disquette.
- ⇒ Si le mode reproduction de morceau n'est pas automatiquement appelé, appuyez sur la touche [SONG].
- Le témoin s'allume et l'afficheur SONG PLAY [MAIN] apparaît. Si l'afficheur SONG PLAY [MAIN] n'apparaît pas, utilisez les touches PAGE [◀] et [▶] pour sélectionner la page 1 de l'afficheur.

2 Sélectionnez les numéros de morceaux.

Sélectionnez la fonction **SONG** puis utilisez la touche **SONG**, le cadran de données ou les touches [-] et [+] pour sélectionner le numéro de morceau désiré pour l'enregistrement.

- ⇒ Choisissez un numéro de morceau entre 1 et 60.

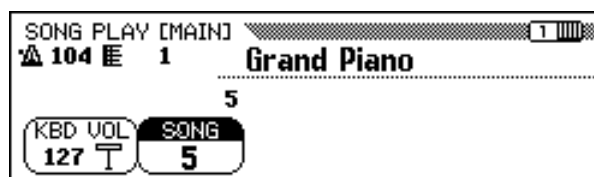

Le numéro sélectionné représente l'emplacement sur lequel ce morceau est enregistré. Si le nom du morceau apparaît à côté de ce numéro, cela signifie que le morceau sélectionné contient déjà des données. Assurez-vous que ce morceau ne contient pas de données que vous désirez garder avant de passer à l'étape suivante ! Si vous effectuez un enregistrement sur un morceau contenant des données, les données existantes sont remplacées.

NOTE

Le mode Song Play n'est pas activé automatiquement si vous insérez la disquette lorsqu'un afficheur **FUNCTION** (page 139) ou **CUSTOM STYLE** apparaît (page 74).

NOTE

Utilisation des disquettes fichiers de styles

Lorsque vous utilisez les disquettes fichiers de styles, chargez les données désirées à partir de la disquette de fichiers de styles (page 86), puis insérez la disquette d'enregistrement.

NOTE

Si vous sélectionnez un numéro de morceau entre 61 et 99, vous ne pourrez pas adopter le mode d'enregistrement de morceaux à l'étape 3. Le Clavinova permet de reproduire jusqu'à 99 morceaux sur une seule disquette mais ne peut enregistrer que ceux qui sont numérotés de 1 à 60.

3 Sélectionnez le mode enregistrement de morceaux.

Appuyez sur la touche [REC].



→ Le témoin [REC] s'allume et l'afficheur QUICK RECORD (page 1 du mode d'enregistrement) apparaît.

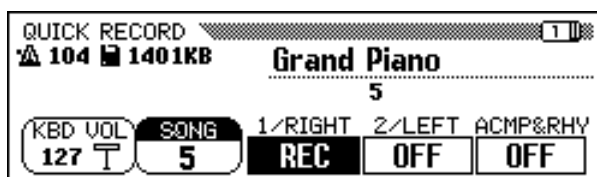

Utilisez les boutons PAGE [◀] et [▶] pour atteindre la page 1 en utilisant les boutons si le témoin est allumé mais que l'écran QUICK RECORD n'apparaît pas.

Une fois que vous avez saisi le Record Mode, vous pouvez appuyer sur [REC] ou [EXIT] à n'importe quel moment avant l'étape 6 pour annuler l'enregistrement sans sauvegarder aucune donnée.

4 Sélectionnez la partie à enregistrer.....

Dans le mode enregistrement rapide, vous pouvez enregistrer trois parties : la partie main droite (1/RIGHT), la partie main gauche (2/LEFT) et la partie accompagnement automatique et accompagnement rythmique (ACMP&RHY). Appuyez sur la touche appropriée — **1/RIGHT**, **2/LEFT** ou **ACMP&RHY** — pour enregistrer la partie correspondante avec **REC** (enregistrement activé) ou sur **OFF** (enregistrement/playback désactivé). Vous ne pouvez sélectionner la fonction **PLAY** (reproduction) que pour les parties qui contiennent déjà des données.

Vous pouvez spécifier la partie **ACMP&RHY** sur **REC** automatiquement en appuyant sur la touche [ACMP ON] du panneau. Pour enregistrer seulement le rythme, laissez **ACMP&RHY** sur **REC**, puis appuyez sur la touche [ACMP ON] afin que le témoin s'éteigne.

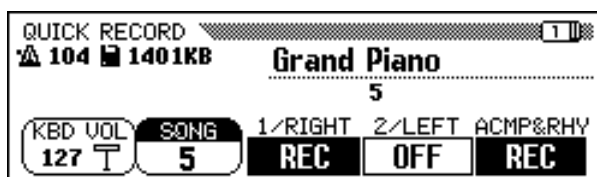

Quand une partie est spécifiée sur **REC** (enregistrement activé), la fonction début synchronisé est mise en attente pour débuter automatiquement dès que vous jouez sur le clavier.

NOTE

- Vous pouvez changer le numéro de morceau à enregistrer dans l'afficheur QUICK RECORD.
- Si vous activez l'accompagnement automatique pendant que vous entrez le mode d'enregistrement, la piste ACMP&RHY sera automatiquement remplacée par l'afficheur REC.

NOTE

Morceaux enregistrés sur d'autres instruments

- Le message "Convert to CVP song?" peut s'afficher dans le Clavinova (page 166) si vous essayez d'enregistrer des données sur un morceau créé à l'aide d'un autre instrument. Appuyez sur YES pour convertir le morceau avant de l'enregistrer.
- Lorsque vous convertissez un morceau, vous ne pouvez plus enregistrer des données sur d'autres pistes que les pistes 1 ou 2.

NOTE

Vous ne pouvez pas spécifier les deux parties 1/RIGHT et 2/LEFT en même temps sur REC.

NOTE

Enregistrement des parties harmonie

Le Clavinova enregistre les notes d'harmonie quand l'enregistrement a lieu alors que la fonction harmonie (page 69) est activée. Si le type d'harmonie est réglé sur Duet, Trio, Block, 4 Part, Country, Octave ou 1+5, les notes d'harmonie seront enregistrées sur la piste sélectionnée. Pour tout autre type d'harmonie sélectionné, les notes d'harmonie sont enregistrées sur les pistes 6 à 8.

NOTE

Enregistrement en mode Dual ou en mode clavier partagé

- Si vous enregistrez la partie 1/RIGHT en mode Dual, les données seront enregistrées sur les pistes 1 et 3.
- Si vous enregistrez la partie 1/RIGHT en mode clavier partagé, les données seront enregistrées sur les pistes 1 et 5.
- Si vous enregistrez la partie 2/LEFT en mode Dual, les données seront enregistrées sur les pistes 2 et 4.
- Si vous enregistrez la partie 2/LEFT en mode clavier partagé, les données seront enregistrées sur les pistes 2 et 5.
- Lorsque la partie à enregistrer est modifiée, [HARMONY] et [SPLIT] sont automatiquement désactivées.

NOTE

Enregistrement de l'accompagnement automatique

- Lorsque vous enregistrez l'accompagnement automatique, le rythme est assigné aux pistes 9 et 10, la basse à la piste 11 et l'accompagnement d'arrière-plan en accords aux pistes 12 à 16.
- La fonction de séquence d'accords (page 121) vous permet d'enregistrer la partie d'accompagnement automatique sans avoir à jouer les parties d'accords dans le tempo.

NOTE

- Lorsqu'une des parties est spécifiée sur REC, la capacité qui reste disponible sur le disque est mentionnée (en kilo-octets) à la droite de l'indicateur de mesure de l'afficheur. Des disquettes 2DD et 2HD contiennent environ 690 Ko (environ 69.000 notes) et 1400 Ko (environ 140.000 notes), respectivement.
- Lorsque la partie accompagnement automatique et rythme (ACMP&RHY) est réglée sur REC, le son du métronome devient audible et fournit un guide de mesure avant que l'enregistrement ne soit lancé.

5 Sélectionnez les voix, styles, etc. de votre choix.

Sélectionnez les voix et le style d'accompagnement, réglez le tempo et tous les autres ajustements de la manière habituelle. (Si vous voulez essayer les voix, le style, le tempo ou d'autres réglages sélectionnés, faites-le avant d'activer le mode enregistrement de morceaux à l'étape 3 car l'enregistrement débute dès que vous commencez à jouer au clavier ou que vous appuyez sur la touche [START/STOP].)

6 Lancez l'enregistrement.

Commencez à jouer au clavier (dans la partie gauche si le clavier est partagé) ou appuyez sur la touche [PLAY/STOP]. Pour enregistrer les parties d'accompagnement automatique, commencez l'accompagnement automatique comme d'habitude (page 58), et indiquez le doigté des accords correspondant au mode d'accompagnement en cours (pages 60 et 61).

NOTE

Lorsque vous utilisez les disquettes de fichiers de styles

Lorsque vous utilisez les disquettes de fichiers de styles, n'oubliez pas auparavant de charger les données depuis la disquette de fichiers de style (page 86) avant d'introduire la disquette pour l'enregistrement.

NOTE

Les sections d'accompagnement automatique — INTRO, AUTO FILL, ENDING et FADE IN/OUT — peuvent aussi être enregistrées. Appuyez respectivement sur la touche INTRO avant de lancer l'enregistrement, sur les touches AUTO FILL pendant l'opération et sur la touche ENDING à la fin ainsi que sur la touche FADE IN/OUT au début ou à la fin de l'enregistrement. Lorsque vous appuyez sur la touche ENDING ou la touche FADE IN/OUT à la fin de l'enregistrement, celui-ci s'arrête automatiquement après le motif de fin ou l'atténuation automatique du volume.

NOTE

Enregistrement avec le métronome

- Après avoir sélectionné la voix, appuyez sur la touche [METRONOME] et spécifiez le paramètre de mesure sur l'afficheur METRONOME. → Le son du métronome devient audible.
- L'enregistrement débute dès que vous commencez à jouer sur le clavier. Le son du métronome n'est pas enregistré.

Quand vous n'utilisez pas de disquette...

- S'il est suffisamment court, le morceau sera enregistré dans la mémoire interne. La capacité mémoire accepte un maximum de 2.500 notes (26 Ko) environ ; cependant, l'indication peut s'avérer inférieure si vous utilisez d'autres fonctions. Le morceau enregistré dans la mémoire interne est effacé quand vous coupez l'alimentation de l'instrument ou quand vous chargez un nouveau morceau. Reportez-vous à "Enregistrement sans disquette" (page 133), pour les informations complémentaires.

NOTE

Réglage du volume pendant l'enregistrement

Vous pouvez utiliser le curseur [ACMP/SONG VOLUME] et l'afficheur MIXER pour régler le volume de la partie d'accompagnement automatique pendant l'enregistrement. Ajustez le volume de la partie du clavier à l'aide de la fonction KBD VOL de l'afficheur.

NOTE

Si vous activez la fonction harmonie ou le mode clavier partagé pendant l'enregistrement...

- Vous pouvez enregistrer des sons d'harmonie ou la partie jouée à gauche pendant l'enregistrement de la partie 1/RIGHT.
- Quand la partie 2/LEFT est en cours d'enregistrement, le Clavinova n'enregistre ni les sons d'harmonie pour les types d'harmonie enregistrés sur les pistes 6 à 8 (voir la marge page 113) ni la partie jouée à gauche.

NOTE

Les témoins de guide du clavier ne s'allument pas durant l'enregistrement.

7 Arrêtez l'enregistrement.

Appuyez sur la touche [PLAY/STOP].

- L'enregistrement s'arrête. Une fois que les données enregistrées sont écrites sur la disquette, le témoin [REC] s'éteint et l'afficheur SONG PLAY apparaît à l'écran.

Lorsque vous appuyez sur la touche [START/STOP], vous provoquez uniquement l'arrêt de l'enregistrement de l'accompagnement automatique ou du rythme. Vous pouvez donc continuer à enregistrer votre performance au clavier, sans accompagnement automatique ni le rythme. Pour arrêter réellement l'enregistrement, appuyez sur la touche [PLAY/STOP].

Si vous interrompez le style en appuyant sur les touches [ENDING] ou [FADE IN/OUT], le Clavinova arrêtera également l'enregistrement du clavier.

8 Reproduisez l'enregistrement.

Appuyez sur la touche [PLAY/STOP].

- Les données enregistrées sont reproduites.

En cours de reproduction, vous pouvez utiliser les touches [REW], [FF] et [PAUSE] pour les commandes de l'opération et les touches TEMPO [-] et [+] pour modifier le tempo. Vous pouvez aussi jouer en même temps sur le clavier.

La reproduction s'arrête automatiquement à la fin de l'enregistrement ou bien vous pouvez appuyer de nouveau sur la touche [PLAY/STOP] pour l'arrêter à l'endroit souhaité.

⚠ ATTENTION

Le Clavinova continue d'écrire les données sur la disquette dans les secondes qui suivent l'arrêt de l'enregistrement. **N'EJECTEZ PAS la disquette quand le témoin DISK IN USE du lecteur est allumé.**

NOTE

- Après l'enregistrement d'un morceau, celui-ci reçoit automatiquement le nom provisoire SONG *** (***) représente le numéro assigné). Vous pouvez changer ce nom selon vos désirs. (Voir page 127).
- Le témoin [ACMP ON] s'éteint automatiquement à la fin de l'enregistrement de ces parties.
- Une fois l'enregistrement terminé, le volume de la chanson est automatiquement remis à la valeur maximale quelle que soit la position actuelle du curseur [ACMP/SONG VOLUME].

NOTE

- Lorsque les modifications de style ont été enregistrées dans une chanson, le playback peut ralentir légèrement là où le style change, en fonction des styles utilisés.
- La reproduction de morceaux enregistrés en utilisant à la fois le mode Dual (page 33) et le mode d'accompagnement Full Keyboard (page 57) peut également sembler un peu lente.

Enregistrement de pistes (enregistrement multipiste)

1 Préparez l'instrument pour l'enregistrement.

Les trois premières étapes du processus de l'enregistrement multipiste sont identiques à celles de l'enregistrement rapide. (Voir page 112).

2 Sélectionnez la page TRACK RECORD

Utilisez les touches PAGE [◀] et [▶] pour sélectionner la page TRACK RECORD (page 2 de l'afficheur du mode enregistrement).

Les 16 pistes apparaissent sous les touches TRACK ◀ et ▶. Les pistes activées pour la reproduction sont signalées par l'encadrement de leur numéro alors que celles qui sont prêtes pour l'enregistrement ont leur numéro en surbrillance. Les numéros des pistes ne contenant pas de données ne sont pas affichés.

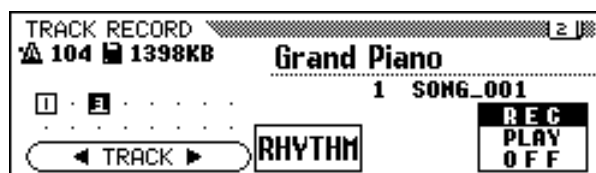

3 Sélectionnez la piste désirée pour l'enregistrement.

Appuyez sur les touches **TRACK** ◀ et ▶ ou utilisez le cadran de données ou les touches [-] et [+] pour sélectionner la piste.

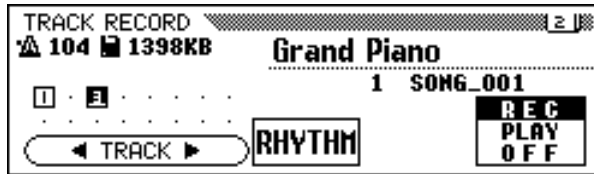

→ La piste sélectionnée est indiquée par un soulignement.

Utilisez la touche d'afficheur à l'extrême droite pour spécifier la piste sur **REC** (enregistrement activé) ou sur **OFF** (enregistrement/reproduction désactivés). Quand une piste est réglée sur **REC**, le mode début synchronisé est activé. Le Clavinova lance l'enregistrement dès que vous commencez à jouer sur le clavier.

Vous ne pouvez sélectionner **PLAY** que pour les pistes qui contiennent déjà des données. Quand une piste est en sourdine, le cadre entourant son numéro à l'affichage disparaît.

Pour les parties clavier, spécifiez trois pistes séparées pour enregistrer en même temps.

Si vous avez l'intention d'enregistrer en utilisant les fonctions DUAL ou clavier partagé, prévoyez deux pistes prêtes pour l'enregistrement.

Si vous avez l'intention d'enregistrer en utilisant les fonctions DUAL et clavier partagé en même temps, prévoyez trois pistes prêtes, pour l'enregistrement.

Quand l'accompagnement automatique et/ou l'harmonie sont activés, les numéros de pistes sont automatiquement fixés, comme décrit ci-dessous.

- * Lorsque l'accompagnement automatique est activé, les pistes 9 à 16 sont automatiquement apprêtées pour l'enregistrement des données d'accompagnement automatique. Quand la fonction d'harmonie est activée et qu'un type d'harmonie (page 70) autre que **Duet, Trio, Block, 4 Part, Country, Octave** ou **1+5** est sélectionné, ce sont les pistes 6 à 8 qui se trouvent automatiquement prêtes pour l'enregistrement des données d'harmonie.

Quand vous appuyez sur la touche **RHYTHM**, les pistes 9 et 10 sont automatiquement sélectionnées pour les données de rythme. Spécifiez les pistes 9 et 10 sur **REC**, **PLAY** ou sur **OFF** en utilisant les touches d'afficheur complètement à droite.

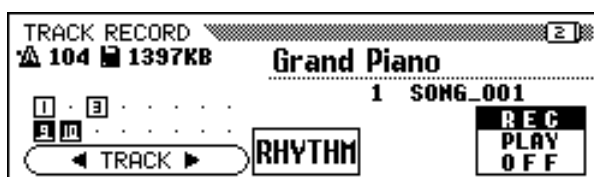

NOTE

- Vous ne pouvez utiliser la piste 10 (et la 9 dans certains cas) que pour enregistrer le son du rythme du style d'accompagnement et non pas pour enregistrer la partie clavier. De plus, vous devez enregistrer la partie clavier sur une piste autre que celles utilisées pour l'harmonie ou l'accompagnement automatique.
- Lorsque les pistes RHYTHM (9 et 10) ou les pistes d'accompagnement automatique (9 à 16) sont spécifiées sur REC, le son du métronome devient audible pour donner un guide de timing.
- Quand l'accompagnement automatique et/ou l'harmonie sont déjà activés lorsque la page de l'enregistrement multipiste est sélectionnée, les pistes correspondantes peuvent automatiquement être enregistrées.

4 Procédez à tous les réglages de performance nécessaires.

Après avoir spécifié les pistes souhaitées pour l'enregistrement, procédez à tous les réglages de performance nécessaires : voix, style d'accompagnement, tempo, réverb, etc.

5 Lancez l'enregistrement.

Commencez à jouer sur le clavier ou appuyez sur la touche [PLAY/STOP]. Pour enregistrer les parties d'accompagnement automatique, commencez l'accompagnement automatique comme d'habitude (page 58) et indiquez le doigté des accords correspondant au mode d'accompagnement en cours (pages 60 et 61).

Le numéro de mesure actuelle est indiqué en haut de l'afficheur pendant l'enregistrement. Les paramètres listés ci-dessous seront enregistrés en addition aux notes que vous jouez. (Les paramètres enregistrés varient selon les styles de reproduction et les réglages).

Paramètres enregistrés pour chaque piste

- Notes
- Voix
- Volume clavier
- Panoramique
- Pédale (sustain) droite
- Pédale gauche (page 191)
- Pédale centrale (sostenuto)
- Profondeur de réverbération
- Profondeur de chorus
- Profondeur d'effet
- Volume d'une partie du clavier (principale, seconde, gauche)
- Augmentation/atténuation automatiques (converties en données de volume)
- Données de réglage (page 155)

Autres paramètres enregistrés

Les données de style d'accompagnement qui sont enregistrées mais pas listées ci-dessus comprennent :

- Volume de partie d'accompagnement (réglages de volume compris dans les données de style et les niveaux de mixage lors de l'enregistrement)

NOTE

Si vous souhaitez enregistrer une nouvelle fois une partie d'un morceau (par exemple, dans le cas où vous auriez fait une erreur d'enregistrement), vous pouvez facilement le faire en utilisant la fonction enregistrement de correction (page 118).

NOTE

Sauvegarde de vos données

Chaque fois que vous enregistrez des données, vous devez les copier sous un autre numéro de morceau dans une intention de sauvegarde (voir page 142 pour toute information sur l'opération de copie). En procédant de cette manière vous éviterez de perdre des données importantes, que vous pourriez effacer par inadvertance pendant l'enregistrement.

Paramètres enregistrés pour le morceau entier

- Tempo
- Type de réverb
- Profondeur de réverb générale
- Type de chorus
- Type d'effet*
- Style d'accompagnement
- Section (Intro, Main A à D, transition, fin)

* L'effet de la dernière piste enregistrée a priorité.

6 Arrêtez l'enregistrement.

Appuyez sur la touche [PLAY/STOP].

→ L'enregistrement s'arrête. Le témoin [REC] s'éteint dès lors que les données ont été écrites sur la disquette et l'afficheur SONG PLAY apparaît.

Quand vous appuyez sur la touche [START/STOP], vous provoquez uniquement l'arrêt de l'enregistrement de l'accompagnement automatique ou du rythme. Vous pouvez donc continuer à enregistrer votre performance au clavier, sans accompagnement automatique ni rythme. Pour arrêter réellement l'enregistrement, appuyez sur la touche [PLAY/STOP].

Si vous interrompez le style en appuyant sur les touches [ENDING] ou [FADE IN/OUT], le Clavinova arrêtera également l'enregistrement du clavier.

NOTE

Une fois que l'enregistrement est terminé, le niveau de [ACMP/SONG VOLUME] est automatiquement remis sur sa valeur maximale, indépendamment de la position actuelle du curseur.

Ajout de nouvelles pistes

Vous pouvez ajouter une nouvelle piste à votre morceau en sélectionnant de nouvelles pistes et voix pour l'enregistrement comme décrit ci-dessous. Vous pouvez également reproduire et contrôler les pistes précédemment enregistrées lors de l'enregistrement. En répétant ce procédé, vous pouvez assembler un morceau complet.

NOTE

Si vous enregistrez sur une piste qui l'est déjà, le matériel précédent sera effacé et le nouveau matériel sera enregistré à sa place.

Enregistrement Punch-in/out

Avec la fonction d'enregistrement de correction, vous pouvez enregistrer de manière sélective les sections spécifiées d'un morceau. L'enregistrement de correction vous permet de débiter l'enregistrement à partir d'un point donné "punch-in" et de l'arrêter à un autre point donné "punch-out", sans modifier le matériel enregistré avant le point donné de début d'enregistrement de correction ni après le point de fin de celui-ci.

1 Reproduisez le morceau.

Reproduisez le morceau afin de localiser le point à partir duquel vous voulez taper (par exemple, commencez à réenregistrer).

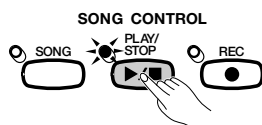

NOTE

L'enregistrement de correction ne peut s'effectuer sur des pistes ayant déjà été utilisées pour enregistrer des parties en accompagnement automatique ou des parties de rythme, ou sur les pistes 6 à 8 lorsque ces pistes ont été utilisées pour enregistrer des parties d'harmonie (voir la marge page 113).

2 Faites une pause avant le point de début de l'enregistrement de correction.

Appuyez sur la touche [PAUSE] pour interrompre la reproduction un peu avant le point où vous voulez commencer l'enregistrement. Laissez une mesure ou plus avant le point de début pour être sûr que le timing de votre enregistrement de correction sera correct.



3 Activez la fonction d'enregistrement de correction.

Appuyez sur la touche [REC].



→ L'afficheur PUNCH IN/OUT apparaît.



4 Sélectionnez une piste.

Appuyez sur les touches **TRACK** ◀ ou ▶ ou bien utilisez le cadran de données ou les touches [-] et [+] pour sélectionner la piste.

→ La piste sélectionnée est indiquée par une marque de soulignement.

Utilisez la touche d'afficheur à l'extrême droite de l'afficheur pour spécifier la piste sur **REC** (enregistrement activé) ou sur **OFF** (enregistrement/reproduction désactivés) Vous ne pouvez sélectionner **PLAY** que pour les pistes qui contiennent déjà des données. Quand une piste est en sourdine, le cadre entourant son numéro à l'affichage disparaît.

NOTE

Réglage automatique de l'enregistrement de correction

Si vous ne sélectionnez aucune autre piste, la dernière piste enregistrée est automatiquement sélectionnée pour l'enregistrement de correction.

NOTE

Si vous sélectionnez une piste qui a déjà été utilisée pour enregistrer une partie en accompagnement automatique, une partie de rythme ou une piste (6, 7 ou 8) comportant une partie d'harmonie (voir la marge page 113), vous ne pourrez pas régler cette piste sur REC.

Enregistrement de morceaux

5 Sélectionnez le mode punch-in.

Sélectionnez le mode punch-in désiré à l'aide du quatrième bouton de l'afficheur. Vous disposez des deux modes décrits ci-dessous.

1ST KEY	L'enregistrement commence dès que la première touche est activée, après que la reproduction en mode punch-in à commencé à l'étape 7 (ci-dessous).
PEDAL	L'enregistrement commence dès que l'on appuie sur la pédale gauche et après avoir lancé la reproduction en mode punch-in à l'étape 7 (ci-dessous).



6 Sélectionnez le mode punch-out.

Sélectionnez le mode punch-out désiré avec la touche centrale de l'afficheur. Vous disposez des deux modes décrits ci-dessous.

REPLACE	Lorsque l'enregistrement est arrêté, toutes les données suivant le point punch-out seront effacées.
PNCH.OUT	Lorsque l'enregistrement est arrêté, toutes les données suivant le point punch-out restent intactes.

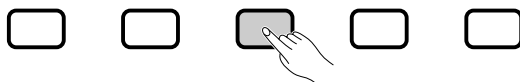

7 Commencez l'enregistrement et la reproduction.

Appuyez sur la touche [PLAY/STOP] ou [PAUSE] pour commencer la reproduction à partir du point de pause.

Pour commencer à enregistrer (c.à.d, punch in) dans le mode **1ST KEY**, jouez sur le clavier à partir du point de début spécifié.

Pour commencer à enregistrer (c.à.d, punch in) dans le mode **PEDAL**, appuyez sur la pédale gauche à partir du point de début spécifié.

8 Arrêtez l'enregistrement.

Appuyez sur la touche [PLAY/STOP]

→ L'enregistrement s'arrête. Le témoin [REC] s'éteint quand les données sont écrites sur la disquette et l'afficheur SONG PLAY réapparaît.

NOTE

Quand vous choisissez le mode PEDAL punch-in, la pédale gauche est automatiquement affectée à cette fonction seulement. (La fonction normale de la pédale est annulée).

NOTE

Quand vous choisissez le mode enregistrement de correction PEDAL, vous pouvez aussi commencer l'enregistrement directement en appuyant sur la pédale gauche, sans devoir commencer par enfoncer la touche [PLAY/STOP] ou [PAUSE] pour lancer la reproduction.

NOTE

Quand vous êtes dans le mode PEDAL, appuyez sur la pédale gauche pour arrêter l'enregistrement.



Fonction de séquence d'accords.....

La fonction de séquence d'accords vous permet d'entrer les données d'accompagnement automatique pas à pas en fonction des noms d'accords et d'enregistrer la partie accompagnement sans jouer le morceau en temps avec le rythme ou à un certain tempo.

1 Préparez l'instrument pour l'enregistrement.

Procédez comme pour les étapes 1 à 3 de l'enregistrement rapide, introduisez une disquette formatée, sélectionnez un numéro de morceau et appuyez sur la touche [REC] pour entrer le mode Record.



⇒ Sélectionnez l'afficheur RECORD EDIT, page 3 du mode Record en utilisant les touches PAGE [◀] [▶].



2 Activez la fonction de séquence d'accords.

Appuyez sur la touche CHORD SEQ. dans l'afficheur RECORD EDIT.



NOTE

Vous ne pouvez pas utiliser la base de données musicale (page 67) ou la fonction d'enregistrement (page 89) pendant que vous enregistrez des données à l'aide de la fonction de séquence d'accords.

NOTE

Lorsque la séquence d'accords ne peut être activée...
La fonction de séquence d'accords ne peut être utilisée si aucune disquette n'a été insérée dans le lecteur de disquette.

Séquence d'accords

→ L'afficheur CHORD SEQUENCE apparaît, l'accompagnement automatique est activé et le mode Fingered 1 est sélectionné.

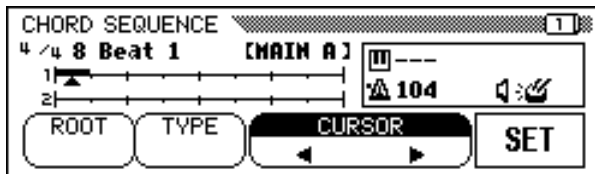

3 Déplacez le curseur sur le point d'entrée.

L'afficheur indique les mesures sous la forme d'une ligne horizontale avec des divisions toutes les croches.

Pour déplacer un curseur triangulaire via l'indication de mesure, sur le point où vous voulez introduire un accord ou un changement de style, appuyez sur l'une des touches **CURSOR** ◀ ▶ (la section est en surbrillance), puis utilisez les touches [-] et [+].

Vous pouvez également déplacer le curseur triangulaire en appuyant sur les touches **CURSOR** ◀ ▶.

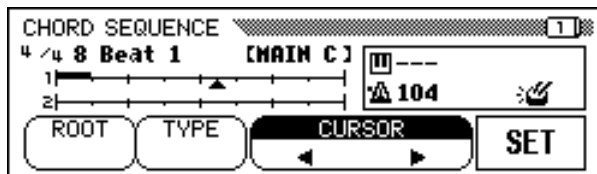

NOTE

Changement du mode d'accompagnement automatique

Quand la fonction de séquence d'accords est activée, vous ne pouvez pas appeler l'accompagnement automatique. Toutefois, vous pouvez sélectionner un mode d'accompagnement (autre que le mode Full Keyboard) dans l'afficheur ACCOMPANIMENT MODE en appuyant sur [DIRECT ACCESS] puis sur la touche [ACMP ON]. Le point de partage peut aussi être changé à partir de cet afficheur.

NOTE

- Les données de séquence d'accords remplacent automatiquement les données précédentes sur les pistes d'accompagnement automatique et de rythme, qui ont été enregistrées dans les modes d'enregistrement rapide ou d'enregistrement de piste.
- Vous pouvez enregistrer un maximum de 999 mesures en utilisant la fonction de séquence d'accords.
- La résolution d'introduction des accords sera automatiquement sélectionnée en fonction du style actuel. Pour les styles comportant des types de mesures de 2/4, 3/4, 4/4 et 5/4, il est possible d'insérer un accord à chaque croche ou à chaque triolet de croches. Pour tous les autres types de mesures, vous pouvez introduire un accord par mesure.

NOTE

Introduction des changements de style d'accompagnement et de section

Vous pouvez faire un changement de style ou de section (page 123) au début de chaque mesure (vous ne pouvez introduire le motif d'intro qu'au début d'un morceau). Cependant, vous pouvez introduire les variations rythmiques automatiques à l'endroit de votre choix.

NOTE

Réglage du volume de l'accompagnement automatique

Vous pouvez introduire les changements de volume destinés à l'accompagnement automatique. Utilisez judicieusement, ils peuvent vous aider à créer des changements dynamiques d'aspect professionnel dans l'accompagnement automatique de votre morceau. Dans ce cas, entrez d'abord les données de volume de la partie accompagnement automatique depuis l'afficheur MIXER ; le symbole de l'événement de volume (🔊) apparaît dans l'encadrement à droite de l'afficheur. Pour enregistrer les données de volume à la position actuelle, appuyez sur la touche SET de l'afficheur CHORD SEQUENCE (un événement de volume est automatiquement introduit au début d'un morceau).

4 Introduisez les accords et/ou les changements de style.

Pour entrer un accord, jouez-le avec le doigté approprié sur la partie gauche du clavier (en-dessous du point de partage) ou mettez en surbrillance **ROOT** ou **TYPE** dans l'afficheur à cristaux liquides puis utilisez le cadran de données ou les touches [-] et [+].

Vous pouvez aussi sélectionner un accord en appuyant sur les touches **ROOT** et/ou **TYPE**.

- Le nom de l'accord apparaît à côté de l'icône du clavier dans l'encadrement situé à droite de l'afficheur.
- ⇒ Pour introduire un changement de style (style, section et tempo), faites simplement les sélections appropriées de la manière habituelle.
- ⇒ Une fois que vous avez sélectionné l'accord et/ou le style, appuyez sur la touche **SET**.
- Un encadrement apparaît au-dessus de la ligne, à l'emplacement actuel de l'indicateur de mesure, pour signaler que les données ont été enregistrées à cette position. Le curseur se déplace automatiquement sur la position suivante.

Les données enregistrées sont aussi indiquées sur l'afficheur : le type de mesure, le nom de style et la section apparaissent en haut, à gauche de l'afficheur alors que le nom d'accord et le tempo sont signalés dans l'encadrement situé à droite de l'afficheur.

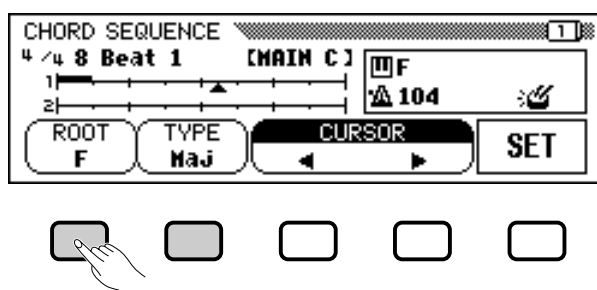

Continuez à déplacer le curseur sur les autres positions et entrez les accords et les changements de style de cette manière. Vous avez toujours la possibilité de vérifier les données en cours d'opération en reproduisant la séquence avec la touche [PLAY/STOP].

Les données enregistrées avec la fonction de séquence d'accord sont listées ci-dessous.

Données enregistrées avec la fonction de séquence d'accords

- Style d'accompagnement
- Sections (variation principale A/B/C/D, intro, fin, variation rythmique automatique, augmentation/atténuation de volume, cassure de rythme)
- Nom d'accord
- Volume des parties d'accompagnement automatique (réglages MIXER)
- Tempo
- Activation/désactivation de rythme
- Volume ACMP/SONG (comme réglage initial seulement)

NOTE

Les noms des accords entrés à l'aide du clavier sont également affichés par les fonctions **ROOT** et **TYPE**.

NOTE

Vous ne pouvez pas introduire une atténuation de volume pendant l'opération d'augmentation de volume.

NOTE

Introduction des sections de rythme seulement

Vous avez aussi la possibilité de n'enregistrer que le rythme (sans l'accompagnement) sur votre morceau. Dans ce cas, enregistrez un accord vide dans la mesure désirée en laissant le paramètre **TYPE** spécifié sur "--".

NOTE

Introduction d'une cassure

- Vous pouvez régler une cassure complète en spécifiant le type d'accord sur "--" et en désactivant le son du rythme. (Reportez-vous à "Activation/désactivation de rythme" ci-dessous) ;
- Le motif de cassure déclenché par la pédale gauche (page 138) ne peut pas être entré à l'aide de la fonction de séquence d'accords.
- Le Clavinova exécute normalement un motif de variation rythmique lors d'un changement de variation (variations principales de A à D). Pour obtenir une variation de style en début de mesure sans devoir jouer un motif de variation rythmique, il faut appuyer deux fois sur la touche correspondant à cette variation avant d'appuyer sur **SET**.

NOTE

- Le numéro de chaque mesure est indiqué à gauche des indicateurs de mesure.
- Pour les informations sur d'autres fonctions utiles d'édition, reportez-vous à « Autres fonctions de séquence d'accords » ci-dessous.
- Le même accord ne peut être saisi deux fois dans une colonne. Si l'accord affiché par les fonctions **ROOT** et **TYPE** est le même que le dernier accord qui a été enregistré, le Clavinova ne va pas enregistrer de modification d'accord lorsqu'on appuie sur la touche **SET**.

Séquence d'accord

5 Arrêtez l'enregistrement.....

Quand tous les enregistrements sont terminés, sélectionnez la page 2 de l'afficheur CHORD SEQUENCE, puis appuyez sur les touches **END MARK** et **SET** et introduisez un "repère de fin", qui détermine l'emplacement de la fin. Le repère de fin sera affiché dans la fenêtre de droite de l'afficheur à cristaux liquides.

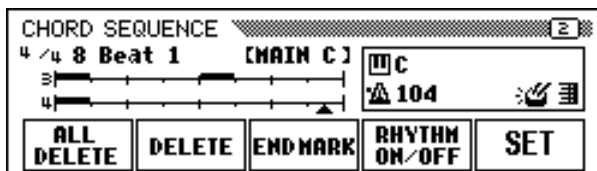

Finalement, appuyez sur **[REC]** ; le message "**Save recorded data?**" apparaît. Appuyez sur **YES** pour sauvegarder les données enregistrées et quitter la fonction de séquence d'accords ; l'afficheur SONG PLAY est rappelé. Pour quitter sans sauvegarder les données, appuyez sur **CANCEL**.

NOTE

- Les données de séquence d'accords résident maintenant dans les pistes 9 à 16 et peuvent être reproduites de la manière habituelle. Ajoutez d'autres pistes en utilisant la procédure normale de sélection et d'enregistrement de pistes. Le cas échéant, vous pouvez aussi enregistrer sur les parties d'accompagnement automatique et les remplacer par du matériel d'origine si vous le désirez, en utilisant la procédure normale de sélection de piste et d'enregistrement.
- Vous pouvez aussi modifier ultérieurement un morceau enregistré avec la fonction de séquence d'accords en activant le mode de séquence d'accords et en effectuant les modifications requises. N'oubliez pas cependant, que les données enregistrées par-dessus les parties d'accompagnement automatique (avec enregistrement normal de piste) seront remplacées par les données de style d'accompagnement programmé. (Par exemple, même si vous avez déjà enregistré votre propre partie de basse, elle sera effacée et remplacée par le motif de basse d'origine si vous corrigez les données sur l'afficheur de séquence d'accords.)

Autres fonctions de séquence d'accords

La page 2 de l'afficheur CHORD SEQUENCE contient un certain nombre de fonctions générales qui peuvent vous aider à entrer les données relatives à la séquence d'accords d'une manière plus efficace.

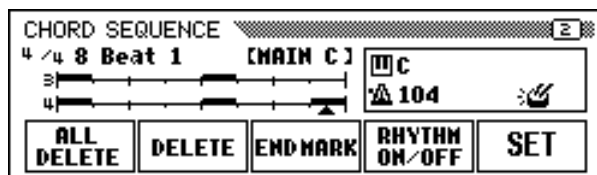

■ ALL DELETE (effacement général)

Pour effacer toutes les données de séquence, appuyez sur la touche **ALL DELETE**. Le message de confirmation "**Are you sure?**" apparaît. Appuyez sur **YES** pour procéder à l'opération ou sur **NO** pour l'annuler.

■ DELETE (effacement)

Pour effacer la donnée à l'emplacement actuel du curseur, appuyez sur la touche **DELETE**. Le message de confirmation "**Are you sure?**" apparaît. Appuyez sur **YES** pour procéder à l'opération ou sur **NO** pour l'annuler.

■ END MARK (Repère de fin)

Pour entrer un “repère de fin” à l’emplacement actuel du curseur, appuyez sur la touche **END MARK** puis sur la touche **SET**. Un repère de fin signifie la fin du morceau et vous devez toujours l’introduire pour finir correctement chaque morceau. (Lorsque vous terminez un morceau avec le motif de fin automatique ou l’atténuation de volume, le repère de fin est inutile.) Vous ne pouvez pas déplacer le curseur au-delà d’un repère de fin. Effacez un repère de fin avec la touche **DELETE**, de la même manière que vous le feriez pour les autres données normales.



End Mark

A moins d’entrer un repère de fin, le morceau se termine une mesure après l’introduction de la dernière donnée. Si vous spécifiez le motif de fin automatique ou l’atténuation de volume, le morceau se termine sur la dernière mesure de la fin automatique ou de l’atténuation de volume.

■ RHYTHM ON/OFF (activation/désactivation de rythme)

Pour activer/désactiver le son du rythme, appuyez sur la touche **RHYTHM ON/OFF**, puis sur la touche **SET**. Lorsque vous entrez un événement “rhythm off”, le rythme n’est plus audible à partir de cet emplacement. Le rythme redevient audible à partir de l’endroit où vous introduisez un événement “rhythm on”.



Le statut d’activation/désactivation du rythme apparaît dans l’encadrement à droite de l’afficheur.

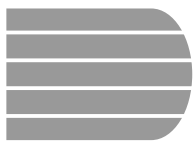

Autres fonctions d'édition d'enregistrement

Le mode enregistrement offre également un certain nombre d'autres fonctions d'édition très pratiques qui permettent d'obtenir une meilleure commande sur les données de morceaux. Les fonctions d'édition d'enregistrement comprennent : la fonction de mise en mémoire programmée (Setup Memory) qui permet de sauvegarder les réglages de panneau actuels du Clavinova comme une partie du morceau sélectionné ; le nom de morceau, qui vous laisse renommer un fichier de morceau enregistré ; l'édition de piste, qui vous apporte diverses commandes d'édition concernant les pistes telles que le mixage de pistes et l'effacement de piste ; et l'édition initiale qui vous offre la possibilité de changer les données en début de morceau, comme les réglages de voix, de réverbération et d'effets.

Vous pouvez sélectionner les fonctions d'édition d'enregistrement depuis l'afficheur RECORD EDIT (la page 3 de l'afficheur du mode d'enregistrement) après avoir choisi le morceau que vous souhaitez éditer.



Mise en mémoire

La fonction de mise en mémoire programmée vous permet de sauvegarder les réglages de panneau actuels de sorte qu'ils soient automatiquement rappelés lors de la reproduction du morceau en cours d'édition.

1 Préparez le Clavinova pour jouer le morceau.

Ajustez les fonctions du Clavinova sur les réglages que vous souhaitez que l'instrument utilise lors de la reproduction d'un morceau que vous êtes en train d'éditer.

2 Sélectionnez la fonction de mise en mémoire programmée.

Utilisez la touche PAGE [▶] pour sélectionner, si nécessaire, l'afficheur RECORD EDIT (page 3 de l'afficheur du mode d'enregistrement de morceaux) puis appuyez sur la touche **SETUP MEMORY**.

→ Le message « **Save panel settings to disk?** » apparaît.

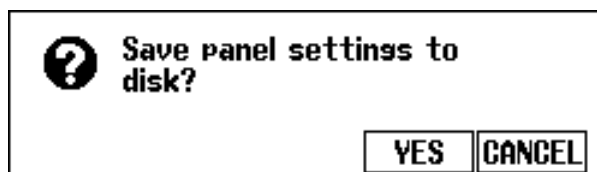

NOTE

- Pour les détails sur les réglages susceptibles d'être enregistrés par la fonction de mise mémoire programmée, reportez-vous à la liste de paramètres page 13 du manuel de référence.
- Les réglages sauvegardés par la fonction de mise en mémoire programmée seront effacés si vous enregistrez les données du morceau une nouvelle fois ou si vous utilisez la fonction d'édition initiale (page 130) pour éditer les réglages des paramètres initiaux.

- ⇒ Appuyez sur **YES** pour sauvegarder le réglage actuel du panneau ou sur **CANCEL** pour retourner à l'afficheur RECORD EDIT.
- Le Clavinova affiche le message « **Don't remove the disk!** » ainsi que la barre graphique pendant qu'il sauvegarde les données puis il fait apparaître le message « **Completed!** » avant de retourner à la page de l'afficheur RECORD EDIT.

Nom de morceau

Cette fonction est utilisée pour nommer les fichiers de morceaux enregistrés avec le Clavinova, ou pour modifier (renommer) les noms existants. Pour appeler la fonction de nom de morceau, il suffit d'appuyer sur la touche **SONG NAME** dans l'afficheur RECORD EDIT.



NOTE

Vous ne pouvez pas utiliser la fonction de nom de morceau s'il n'y a pas de disquette dans le lecteur.

1 Entrez le nom désiré.

Utilisez la touche ► pour déplacer le curseur de soulignement à l'emplacement du caractère désiré dans l'afficheur de nom de fichier. (Vous pouvez utiliser 12 caractères pour nommer vos fichiers).

- ⇒ Utilisez le cadran de données ou les touches [-] et [+] pour sélectionner et mettre en surbrillance le caractère ou la marque que vous souhaitez entrer.

Appuyez sur la touche **CH.SET** pour introduire le caractère sélectionné à l'emplacement actuel du curseur et le déplacer à la position suivante. Continuez à introduire les autres caractères ou repères de la même façon.

Pour effacer le caractère de la position précédente, appuyez sur la touche **BACK**. Le caractère situé avant le curseur de soulignement est effacé et le curseur se positionne à cet endroit.

Pour abandonner l'opération nom de morceau et revenir à l'afficheur RECORD EDIT, appuyez sur **CANCEL**.

2 Enregistrez le nom.

Lorsque le nom est complet, appuyez sur la touche **OK** pour l'enregistrer. Le nouveau nom devient le nom de fichier de morceau actuel. Pour annuler l'opération, appuyez sur la touche **CANCEL**.

Track Edit

Appuyez sur la touche **TRACK EDIT** dans l'afficheur RECORD EDIT pour appeler l'afficheur TRACK EDIT. L'afficheur TRACK EDIT comprend trois pages : TRACK EDIT [MIX], TRACK EDIT [DELETE] et TRACK EDIT [QUANTIZE].

■ Mixage de pistes (Edition de piste, page 1)

La fonction de mixage de piste combine les données de deux pistes spécifiées et copie le résultat sur une troisième piste spécifiée.

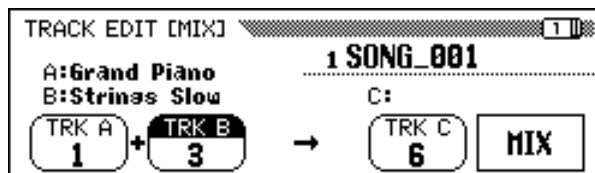

1 Spécifiez les deux pistes à mixer.....

Appuyez sur les touches **TRK A** et **TRK B** pour mettre en surbrillance les fonctions correspondantes. Utilisez le cadran de données ou les touches [-] et [+] pour sélectionner les numéros des deux pistes que vous souhaitez mixer. Les voix utilisées pour les pistes choisies sont indiquées au-dessus de ces fonctions dans l'afficheur à cristaux liquides.

2 Spécifiez la piste de destination.

Utilisez la fonction **TRK C** pour spécifier la piste sur laquelle vous souhaitez enregistrer les données mixées. Vous pouvez également indiquer la piste des données mixées en appuyant sur la touche **TRK C** pour mettre en surbrillance la fonction correspondante puis utilisez le cadran de données ou les touches [-] et [+].

Toutes les données précédentes contenues dans la piste de destination seront effacées.

3 Exécutez l'opération de mixage.....

Appuyez sur la touche **MIX** pour commencer l'exécution de l'opération de mixage de pistes. Le message de confirmation "**Are you sure?**" apparaît à l'écran. Appuyez sur **YES** pour procéder à l'opération ou sur **NO** pour l'annuler.

Une fois l'opération réalisée, la fonction **MIX** sera remplacée par la fonction **UNDO** pour vous permettre de défaire l'opération de mixage de piste et rétablir les données précédentes.

Appuyez sur la touche [REC] (le témoin s'éteint) pour sortir de la fonction mixage de piste.

Vous pouvez aussi sortir de la fonction de mixage de piste en appuyant sur la touche [EXIT].

NOTE

Copie de piste

Seules les pistes qui contiennent des données peuvent être sélectionnées par les fonctions TRK A et TRK B. De plus, vous pouvez sélectionner "-" (pas de piste) pour TRK B. Dans ce cas, les données de la piste A seront copiées sur la piste C.

NOTE

En ce qui concerne la fonction de mixage de pistes, la voix, les données de volume, etc., de la piste A (à l'exception des données de note) seront effectives pour les pistes après l'opération de mixage.

NOTE

- Les données originales restent sur les pistes A et B une fois que la fonction Track Mix est exécutée. Si vous n'avez plus besoin de ces anciennes données, effacez-les. (Voir "Effacement de piste" ci-dessous).
- Pendant le traitement des données, un graphique barres s'affiche pour indiquer l'avancement de l'opération de mixage de piste.
- Vous pouvez vérifier si les résultats répondent à votre attente en débutant et en arrêtant la reproduction avec la touche [PLAY/STOP]. (Vous devriez essayer cela avant de faire quelque chose qui rendrait la sélection de la fonction UNDO impossible.)
- Vous ne pouvez utiliser la fonction UNDO une fois que vous avez sélectionné une autre piste ou que vous êtes sorti de ce mode.
- Vous ne pouvez pas utiliser la fonction UNDO pour les données enregistrées dans la mémoire interne (voir page 133).

■ Effacement de piste (Edition de piste, page 2)

La fonction d'effacement de piste sert à effacer les données des pistes spécifiées.



1 Spécifiez la piste à effacer.

Appuyez sur les touches **TRACK** ▼ ou ▲ pour mettre en surbrillance la fonction puis utilisez le cadran de données ou les touches [-] et [+] pour sélectionner la piste qui doit être supprimée.

2 Exécutez l'opération d'effacement.

Appuyez sur la touche **DELETE**. Lorsque le message de confirmation « **Are you sure?** » apparaît à l'écran, appuyez sur **YES** pour faire exécuter l'opération de suppression ou sur **NO** pour l'annuler.

La fonction **DELETE** sera remplacée par la fonction **UNDO** après l'exécution de l'opération d'effacement. Si le résultat n'est pas conforme à vos prévisions, appuyez sur la touche **UNDO** pour rétablir les données de la piste effacée.

Appuyez sur la touche **[REC]** (le témoin s'éteint) pour sortir de la fonction d'effacement de piste.

Vous pouvez aussi sortir de la fonction d'effacement de piste en appuyant sur la touche **[EXIT]**.

■ Division interne (Edition de piste, page 3)

Avec la fonction de division interne, vous pouvez "resserrer" une partie enregistrée en alignant toutes les notes sur des temps spécifiés. Par exemple, vous pouvez aligner avec précision les notes enregistrées avec une résolution allant de la croche à la double croche.



NOTE

Seules les pistes contenant des données peuvent être sélectionnées.

NOTE

- Pendant le traitement des données, un graphique barres s'affiche pour indiquer l'avancement de l'opération d'effacement de piste.
- Vous pouvez vérifier si les résultats répondent à votre attente en débutant et en arrêtant la reproduction avec la touche **[PLAY/STOP]**. (Vous devriez essayer cela avant de faire quelque chose qui rendrait la sélection de la fonction **UNDO** impossible.)
- Vous ne pouvez utiliser la fonction **UNDO** une fois que vous avez sélectionné une autre piste ou que vous êtes sorti de ce mode.
- Vous ne pouvez pas utiliser la fonction **UNDO** pour les données enregistrées dans la mémoire interne (voir page 133).

Autres fonctions d'édition d'enregistrement

1 Spécifiez la piste à diviser.

Utilisez les touches **TRACK** ▼ ou ▲ pour mettre en surbrillance la fonction puis sélectionnez la piste à diviser à l'aide du cadran de données ou des touches [-] et [+].

2 Spécifiez la "taille" de la division.

Appuyez sur la touche d'afficheur située sous l'icône de note pour sélectionner la division désirée, comme indiqué ci-dessous.

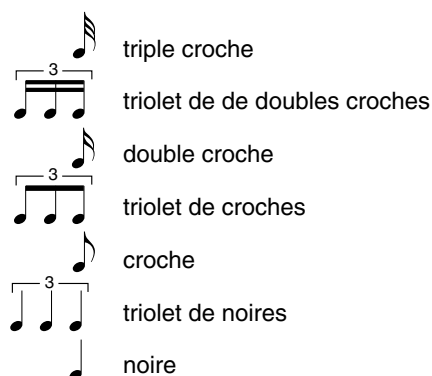

3 Exécutez l'opération de division.

Appuyez sur la touche **QUANTIZE**. Lorsque le message de confirmation « **Are you sure?** » s'affiche, appuyez sur la touche **YES** pour faire exécuter l'opération de division ou sur **NO** pour l'annuler.

La fonction **QUANTIZE** sera remplacée par la fonction **UNDO** après l'exécution de l'opération de division. Si le résultat n'est pas conforme à vos prévisions, appuyez sur la touche **UNDO** pour rétablir les données de la piste effacée au stade d'avant l'exécution de l'opération de division.

Appuyez sur la touche **[REC]** (le témoin s'éteint) pour sortir de la fonction de division de piste.

Vous pouvez aussi sortir de la fonction de division de piste en appuyant sur la touche **[EXIT]**.

NOTE

Seules les pistes contenant des données peuvent être sélectionnées.

NOTE

- Seules les données de notes et les données de voix peuvent être divisées.
- Pendant le traitement des données, un graphique barres s'affiche pour indiquer l'avancement de l'opération de division interne.
- Vous pouvez vérifier si les résultats répondent à votre attente en débutant et en arrêtant la reproduction avec la touche **[PLAY/STOP]**. (Vous devriez essayer cela avant de faire quelque chose qui rendrait la sélection de la fonction **UNDO** impossible.)
- Vous ne pouvez pas utiliser la fonction **UNDO** une fois que vous avez sélectionné une autre piste, que vous avez spécifié la taille de la division ou que vous êtes sorti de ce mode.
- Vous ne pouvez pas utiliser la fonction **UNDO** pour les données enregistrées dans la mémoire interne (voir page 133).

Initial Edit (Modification des données initiales)

La fonction d'édition initiale vous permet de changer le niveau de volume de chaque piste ou de fixer les données initiales pour le morceau complet une fois que votre enregistrement est terminé. L'afficheur **INITIAL EDIT** apparaît lorsque vous appuyez sur la touche **INITIAL EDIT** dans l'afficheur **RECORD EDIT**. Les seize pistes apparaissent en même temps sur cet afficheur et vous pouvez changer les réglages tels que ceux de volume, de voix et de profondeur de réverb.

NOTE

- Tout changement de voix saisi au milieu de la chanson originale est effacé lorsque le paramètre de la voix est changé dans le mode d'édition initiale.
- Il ne vous sera pas possible, lors de l'édition d'un type de données précis, de modifier certains paramètres (signalés comme étant « fixes ») ou de changer les voix des pistes autres que les pistes 1 et 2.

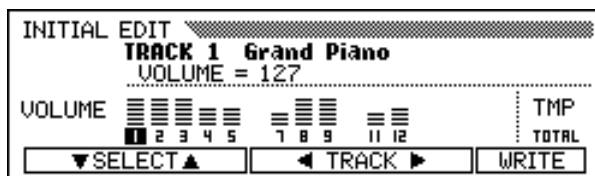

Dans l'afficheur INITIAL EDIT, vous pouvez changer les paramètres suivants. Reportez-vous aux pages indiquées pour connaître les détails de chaque paramètre.

Vous pouvez changer les paramètres suivants dans l'afficheur d'édition initiale:

- Lorsque la piste 1 - 16 est sélectionnée :
 - VOLUME (voir page 32.)
 - VOICE (voir page 29.)
 - PAN (voir page 32.)
 - REVERB DEPTH (voir page 43.)
 - CHORUS DEPTH (voir page 45.)
 - EFFECT DEPTH (voir page 48.)
- Lorsque TOTAL est sélectionné :
 - TEMPO (voir page 25.)
 - TOTAL REVERB DEPTH (voir page 42.)
 - REVERB TYPE (voir page 42.)
 - CHORUS TYPE (voir page 44.)
 - EFFECT TYPE (voir page 47.)

NOTE

- Les paramètres de numéro de changement de programme (PRG#), de banque LSB (BKL) et de banque MSB (BKM), utilisés pour sélectionner les voix via MIDI, sont affichés lorsque VOICE est choisie.

Réglages sur l'afficheur INITIAL EDIT

1 Sélectionnez la piste à éditer.

Sélectionnez la piste dont vous voulez modifier les paramètres, en appuyant sur la touche **TRACK** ◀ ou ▶. Quand TOTAL est sélectionné, toutes les modifications vont affecter le morceau entier et non une piste individuelle.

2 Sélectionnez les paramètres à changer.

Sélectionnez les paramètres à changer en appuyant sur la touche **SELECT** ▼ ou ▲.

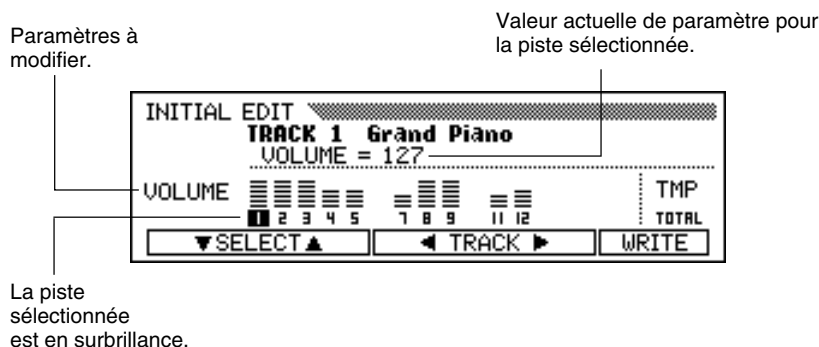

NOTE

- Si TOTAL est sélectionné et que vous changez la valeur REVERB DEPTH, le son de votre performance au clavier est également affecté.
- Vous pouvez aussi changer les voix des pistes sur lesquelles les données d'accompagnement automatique, de rythme et/ou d'harmonie ont été enregistrées.
- Quand vous utilisez la touche [REW] pendant l'édition des données, les données ne sont pas toujours reproduites avec précision.

3 Modifiez les réglages.

Utilisez le cadran de données ou les touches [-] et [+] pour modifier les réglages. Vous pouvez vérifier immédiatement l'effet des changements, puisqu'ils peuvent se produire pendant la reproduction.

4 Appliquez les changements.....

Lorsque vous avez effectué tous les changements de donnée initiale désirés, appuyez sur la touche **WRITE**. Lorsque le message de confirmation « **Are you sure?** » apparaît à l'écran, appuyez sur la touche **YES** pour faire exécuter les modifications spécifiées ou sur **NO** pour les annuler.

Lorsque cette opération est terminée, la touche **WRITE** est remplacée par **UNDO**, pour vous permettre de défaire l'opération d'application et de rétablir les données de la piste éditée telles qu'elles étaient avant l'édition.

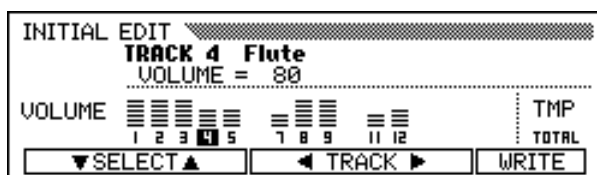

5 Quittez la fonction d'édition initiale.....

Dans ce cas, appuyez sur la touche **[REC]**.

→ Le témoin **[REC]** s'éteint et l'opération d'édition initiale est terminée.

Vous pouvez aussi quitter la fonction d'édition initiale en appuyant sur la touche **[EXIT]**.

Si vous faites ceci après avoir effectué des opérations d'édition que vous n'avez pas encore enregistrées, le message « Write edited data? » s'affiche. Appuyez sur **YES** pour appliquer les changements et quitter le mode d'édition initiale, sur **NO** pour sortir sans appliquer les changements ou sur **CANCEL** pour revenir au mode d'édition initiale et continuer l'édition.

NOTE

- Vous pouvez procéder en une fois à l'opération d'application de toutes les données éditées pour les pistes d'un seul morceau en appuyant sur la touche **WRITE**.
- Vous pouvez vérifier si les résultats de l'opération d'édition initiale répondent à votre attente en débutant et en arrêtant la reproduction avec la touche **[PLAY/STOP]**. (Vous devriez essayer cela avant de faire quelque chose qui rendrait la sélection de la fonction **UNDO** impossible.)
- Vous ne pouvez pas utiliser la fonction **UNDO** une fois que vous avez à nouveau modifié le réglage, changé un réglage différent ou quitté le mode d'édition initiale.
- Vous ne pouvez pas utiliser la fonction **UNDO** pour les données enregistrées dans la mémoire interne (voir page 133).



Enregistrement sans disquette

Le Clavinova possède près de 26 kilo-octets de mémoire interne qui peuvent servir à enregistrer un volume de données de morceaux limité à 2 500 notes environ en l'absence de disquette et d'enregistrement de toute autre donnée.

Morceau CVP MEMORY

Si vous introduisez le mode d'enregistrement de morceaux sans insérer de disquette dans le lecteur, vous verrez les mots **CVP MEMORY** apparaître sur l'afficheur SONG ainsi que le montre l'illustration ci-dessous. Les fonctions d'enregistrement rapide, d'enregistrement de pistes et d'enregistrement de correction deviennent alors disponibles.



Lorsque vous introduisez le mode de reproduction de morceaux après avoir enregistré un morceau en mémoire, la fonction **SONG** affiche les lettres **CVP** à la place du numéro de morceau. Vous pouvez reproduire ce morceau de la même façon que vous le feriez pour n'importe quel autre morceau sauvegardé sur une disquette (voir page 93).



Afficheur SONG PLAY [MAIN] lors de la reproduction d'un morceau CVP MEMORY.

Lorsque vous introduisez une disquette de morceaux et sélectionnez un numéro de morceau alors que la mémoire interne contient des données de morceau enregistrés, un message de confirmation « **Delete CVP MEMORY?** » apparaît. Appuyez sur **YES** pour effacer les données en question de la mémoire interne. Ces données de morceau vont aussi être supprimées en coupant l'alimentation électrique de l'instrument. Pour conserver les données enregistrées, utilisez la fonction Copie de morceau (page 142) pour copier les données enregistrées sur la disquette.

NOTE

- Les données de séquences d'accords (page 121) ne peuvent pas être enregistrées dans la mémoire interne.
- Les fonctions de nom du morceau (page 127) et de mise en mémoire programmée (page 126) ne peuvent pas être utilisées au cours de l'édition d'un morceau enregistré dans la mémoire interne.
- Vous pouvez utiliser les fonctions d'édition de piste (page 128) et d'édition initiale (page 130) pour éditer un morceau enregistré dans la mémoire interne.

NOTE

Les données de morceau enregistrées dans la mémoire interne s'effacent lors du chargement d'un fichier de style. Dans ce cas, aucun message ne s'affiche.

CHAPITRE 8: Fonctions utilitaires

Le mode de fonctions comprend diverses fonctions qui, par exemple, vous permettent de faire divers réglages MIDI ou vous donnent une meilleure commande sur les opérations concernant les disquettes. Avec ces fonctions sophistiquées, vous pouvez personnaliser votre Clavinova selon vos propres besoins musicaux et vos préférences.

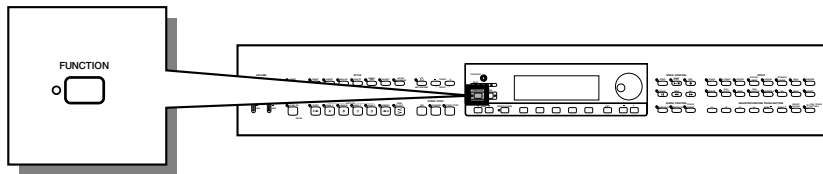

Les fonctions suivantes sont disponibles :

Groupe	Ecran	Fonction	Page
CLAVIER	1	Réglage	136
		Transposition	136
	2	Toucher dynamique & Vitesse fixe	137
		Réglage de voix	137
PEDALE	3	Pédale gauche & Registre de port de voix	138
DISQUETTE	4	Fichiers de registrations et de réglages	139
	5	Copie de morceau & Copie de disque	142
	6	Effacement de morceau	144
	7	Transformation de morceau	145
	8	Format	146
MIDI	9	Canal de transmission (Clavier)	147
		Commande locale	147
		Synchro	148
	10	Filtre MIDI	148
	11	Filtre de réception	149
	12	Transposition MIDI	150
		Canal de transmission (Accompagnement / Harmonie)	150
Transmission de morceau		151	
Clavier à distance		151	
SAUVEGARDE	13	Sauvegarde	152
	14	Rappel	153
UTILITAIRE	15	Accordage de micro	154
	16	Accordage de gamme	155

Des messages de confirmation, d'alerte et d'erreur peuvent apparaître à l'écran au cours de l'opération. Reportez-vous à la section "Messages" (page 165) pour obtenir des informations concernant les messages.

■ Utilisation des Fonctions Utilitaires.....

Comme l'illustre le tableau ci-dessus, les fonctions utilitaires sont réparties sur 16 pages d'affichage. Pour afficher la page contenant la fonction désirée, procédez comme suit.

1 Appuyez sur la touche [FUNCTION].

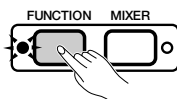

→ Le voyant s'allume et la dernière page utilisée du mode Fonction s'affiche.

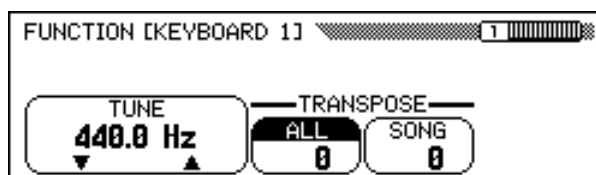

2 Affichez la page désirée.

Utilisez les boutons PAGE [◀] et [▶] pour afficher la page contenant la fonction désirée.

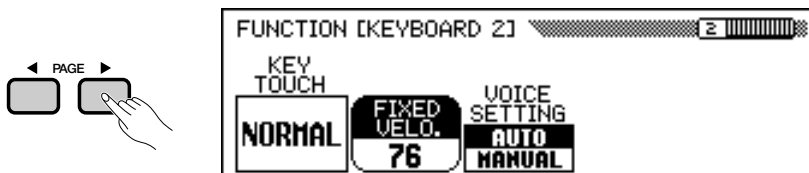

3 Effectuez votre opération.

Reportez-vous au Chapitre 2 "Principes d'utilisation" pour obtenir des instructions concernant la sélection et l'utilisation des différents types de fonctions.

4 Lorsque vous avez terminé, appuyez de nouveau sur la touche [FUNCTION].

→ Le voyant [FUNCTION] s'éteint.

NOTE

Vous pouvez également quitter le mode Fonction à l'aide du bouton [EXIT].



Afficheur FONCTION [KEYBOARD 1] — page 1

■ Tune

La fonction “TUNE” permet de faire un réglage fin des hauteurs de tons pour les accorder avec une grande précision sur celles des autres instruments. La fréquence (exprimée en Hz) de A3 est affichée à l’aide de la fonction **TUNE**. L’accord peut être diminué ou augmenté jusqu’à 26 Hz (un peu plus de 100 centièmes) à 0.2-Hz près.

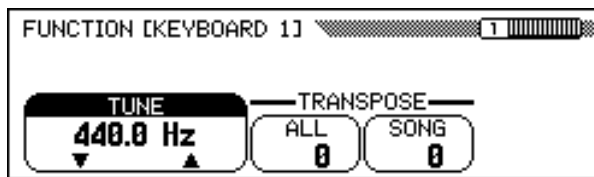

■ Transposition

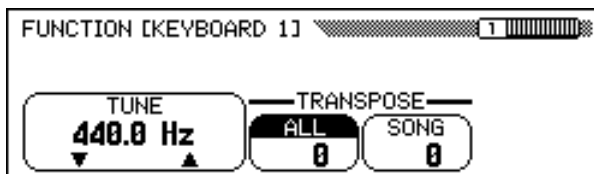

Les fonctions de transposition vous permettent de décaler le ton des notes sur le clavier ou les morceaux par demi-tons. Vous pouvez ainsi adapter la tessiture du Clavinova à celle d’autres instruments ou chanteurs.

Le Clavinova possède deux fonctions de transposition : **ALL** et **SONG**. La première transpose toutes les notes du Clavinova, tandis que la seconde transpose uniquement le morceau. Lorsque vous modifiez les réglages de la fonction **ALL**, les réglages de la fonction **SONG** sont identiquement modifiés.



TUNE

- Valeurs possibles : 414.8 Hz — 466.6 Hz (–102.1 — +101.62 cents)
- Option de base : 440 Hz



Hz et Centièmes

- La hauteur de ton est mesurée en hertz (abréviation : Hz), qui représentent le nombre de fois qu’une onde sonore vibre pendant une seconde.
- Un centième est une unité de hauteur de ton qui équivaut au centième d’un demi-ton (100 centièmes = un demi-ton).



- La fonction Tune n’a aucun effet sur les voix de kit de batterie.
- Le réglage de l’accord maître XG est effectif quand vous reproduisez des morceaux contenant des données XG Master Tune.



Fonctions TRANSPOSITION

- Valeurs possibles : –24 — +24 demi-tons (–2 — +2 octaves)
- Option de base : 0



- La fonction de transposition n’affecte pas la sonorité de kits de batterie.
- Lorsque vous reproduisez des morceaux contenant des données XG Transpose, les données XG Transpose sont effectives seulement pour les sons de reproduction des données. La valeur spécifiée sur le panneau affecte le son du clavier.
- Les valeurs spécifiées ici affectent les données de reproduction transmises via MIDI.
- Lorsqu’une fonction Transpose est réglée sur une valeur supérieure, les notes jouées dans la gamme correspondante à l’extrémité supérieure du clavier (ex: C5 à C7 pour une valeur de +24) n’auront pas le son attendu. Ceci est également valable pour l’extrémité inférieure du clavier lorsqu’une faible valeur Transpose est réglée.

Afficheur FONCTION [CLAVIER 2] — page 2

■ Toucher dynamique & Vitesse fixe

La fonction Toucher Dynamique détermine dans quelle mesure la vitesse influe sur le volume du son émis par le clavier Clavinova. Sélectionnez un des quatre réglages Toucher Dynamique pour adapter le toucher du clavier à la voix sélectionnée, au type de morceau ou à votre style de jeu personnel. Appuyez sur le bouton **KEY TOUCH** pour modifier le paramètre. Vous ne pouvez pas utiliser le cadran de données ni les boutons [-] ou [+].

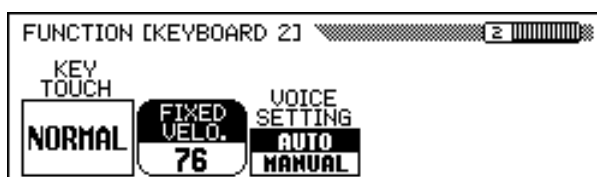

Réglages Toucher Dynamique

NORMAL	C'est la réponse de clavier standard, qui est utilisée comme réglage de base par défaut.
SOFT	Vous pouvez produire un son relativement fort tout en jouant d'une manière relativement légère.
FIXED	Le volume du son est uniforme, quelle que soit la puissance du toucher. Utilisez la fonction FIXED VELOCITY pour fixer le volume des notes produites par le clavier.
HARD	Avec ce réglage, vous devez exercer une pression assez forte sur les touches pour produire le volume maximal.

■ Réglage de voix

Cette fonction permet d'associer directement un effet, une réverbération, un chorus, ou d'autres réglages à la sélection d'une voix. Appuyez sur la touche **VOICE SETTING** pour modifier le paramètre. Lorsque la fonction est réglée sur **AUTO**, les réglages par défaut de chaque voix sont automatiquement sélectionnés en même temps que la voix ; lorsqu'elle est sur **MANUAL**, les réglages ne changent pas lors de la sélection des voix.

NOTE

Vitesse

- Dans ce manuel, la puissance du toucher est souvent mentionnée comme la vitesse. Cela s'explique par le fait que le Clavinova détermine la puissance du toucher à partir de la rapidité avec laquelle la touche est relâchée.
- Cette fonction n'affecte pas le poids réel des touches.

NOTE

KEY TOUCH (toucher dynamique)

- Configuration : Voir tableau ci-contre.
- Réglage par défaut : NORMAL

NOTE

FIXED VELOCITY (vitesse fixe)

- Valeurs possibles : 1 — 127
- Réglage par défaut : 76

NOTE

VOICE SETTING

- Configuration : AUTO, MANUAL
- Réglage par défaut : AUTO

Les réglages suivants sont automatiquement sélectionnés lorsque VOICE SETTING est en position AUTO:

Fonction	Page
Réverbération ON/OFF	41
Réverb Profondeur Réglages	42
Réglage profondeur du Chorus	45
Effet ON/OFF	46
EFFECT TYPE	47
Effet DEPTH	48
Effet VARIATION	47
HARMONY TYPE	70
Vitesse harmonie	71
VOLUME harmonie	71
Réglages OCTAVE	32, 34, 38

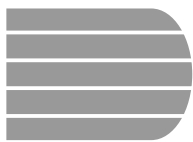

Afficheur de FONCTION [PEDALE] — page 3

■ Pédale gauche & Port de voix

Cette fonction vous permet de fixer la pédale gauche pour commander de manière très pratique l'une des diverses fonctions.

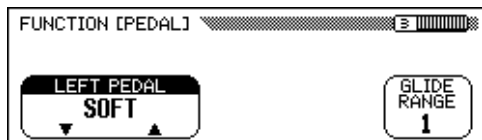

Réglage de la PEDALE GAUCHE

Réglage	Description
SOFT	La pédale gauche fonctionne comme la pédale douce (réglage par défaut). (Voir page 40.)
START/STOP	Les fonctions de la pédale gauche telles que le bouton [START/STOP]. (Voir page 52.)
HARMONY	Quand la fonction d'harmonie est activée, l'harmonie ne s'applique que lorsque vous maintenez la pédale gauche enfoncée. (Voir page 69.)
REGISTRATION	Les réglages de panneau enregistrés pour le numéro de registration suivant sont rappelés à chaque pression de la pédale. (Voir page 91.)
REG.FREEZE	La pédale gauche permet d'activer ou de désactiver la fonction Registration Freeze ; c'est-à-dire d'exécuter la même fonction que le bouton FREEZE dans l'afficheur REGISTRATION [FREEZE] (page 91).
ENDING/RIT	La pédale gauche fonctionne comme le bouton [ENDING]. Vous pouvez finir votre morceau en ritardando (diminution progressive) en appuyant sur la pédale gauche deux fois de suite. (Voir page 56.)
BREAK	Le fait d'appuyer sur la pédale gauche pendant la reproduction de style produit une cassure de l'accompagnement et du rythme qui dure aussi longtemps que la pédale est maintenue enfoncée. Quand vous relâchez la pédale, la reproduction normale reprend à partir de la mesure suivante. Si vous appuyez une seconde fois dans l'espace d'une mesure, la reproduction normale reprend immédiatement.
BREAK FIL	Si vous appuyez sur la pédale gauche pendant la reproduction d'un style, le clavinova joue un modèle de "remplissage" de rupture. Ce modèle est différent de celui produit par la fonction Auto Fill. (Voir page 51.)
BASS HOLD	Tandis que la pédale gauche est maintenue enfoncée, les basses jouées par l'accompagnement automatique seront tenues, même si les accords changent. Cette fonction ne fonctionne pas si le mode d'accompagnement sélectionné est FULL KEYBOARD (page 61).
FADE IN/OUT	La pédale gauche fonctionne comme la touche [FADE IN/ OUT]. (Voir pages 55 et 56.)
EFFECT VARI	Cette fonction active ou désactive la variation d'effet ; c'est-à-dire, elle produit le même effet que le bouton VARIATION dans l'afficheur EFFECT 1 (page 47).
GLIDE UP S GLIDE UP M GLIDE UP F	En appuyant sur la pédale gauche, le ton augmente selon un ordre de grandeur spécifié par la fonction GLIDE RANGE. Une fois que la pédale est relâchée, le ton revient progressivement à la normale avec un choix de trois vitesses (lent, moyen, rapide, en fonction des réglages sélectionnés).
GLIDE DOWN S GLIDE DOWN M GLIDE DOWN F	En appuyant sur la pédale gauche, le ton diminue selon un ordre de grandeur spécifié par la fonction GLIDE RANGE. Une fois que la pédale est relâchée, le ton revient progressivement à la normale avec un choix de trois vitesses (lent, moyen, rapide, en fonction des réglages sélectionnés).



NOTE

PEDALE GAUCHE

- Configuration : Voir tableau ci-contre.
- Réglage par défaut : SOFT



NOTE

Si la pédale gauche est spécifiée pour REGISTRATION, le réglage de la fonction de pédale gauche dans la mémoire de registration n'est pas rappelé.



NOTE

GLIDE RANGE

- Réglages : 1 — 12 (demi-tons)
- Réglage par défaut : 1



Afficheur FONCTION [DISK 1] — page 4

■ Fichiers de registrations et de réglages

Les fonctions de cette page permettent de charger, de sauvegarder, de supprimer et de renommer des fichiers de données contenant les registrations (page 89) et les réglages de panneau.

Avant d'exécuter l'une de ces fonctions, assurez-vous que la disquette que vous voulez utiliser pour cette opération est bien insérée dans le lecteur.

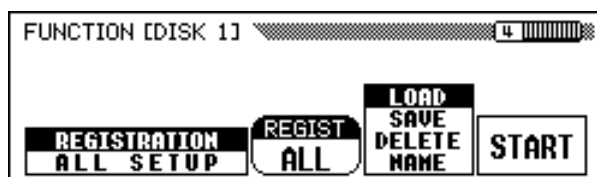

1 Sélectionnez le type de fichier.

Appuyez sur un des deux boutons de l'afficheur à cristaux liquides situés complètement à gauche pour sélectionner le type de fichier à charger, enregistrer, supprimer ou nommer.

REGISTRATION	Un fichier de registration peut contenir les données d'un seul modèle de registration (jusqu'à 20 emplacements de mémoire). Reportez-vous à la page 13 dans le manuel de référence pour une liste des réglages de la fonction Registration.
ALL SETUP	Un fichier All Setup contient tous les réglages figurant sur la liste de la page 13 du manuel de référence.

⇒ Si vous sélectionnez le type de fichier **REGISTRATION**, vous pouvez également utiliser la fonction **REGIST** pour préciser si vous souhaitez que l'opération ne concerne qu'un seul emplacement de mémoire ou les vingt.

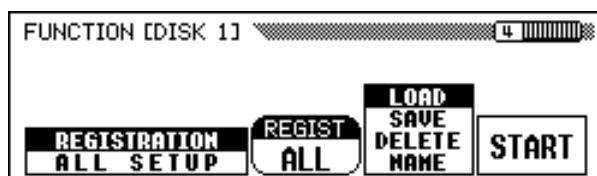

Lors de l'enregistrement de données de registration, le paramètre **REGIST** permet de choisir les emplacements de mémoire qui seront enregistrés sur la disquette. Lors du chargement de données, le paramètre **REGIST** détermine la façon dont les données de registration seront chargées, comme illustré ci-dessous :

	Paramètre REGIST :	
Le fichier contient :	ALL	A1 — E4
Toutes les registration	Toutes les registrations sont chargées.	Seule la registration enregistrée à partir d'emplacements de mémoire spécifiques est chargée (dans son emplacement d'origine).
Une registration	Le fichier de registration est chargé à son emplacement d'origine.	Le fichier de registration sélectionné est chargé dans l'emplacement de mémoire spécifique.

NOTE

*Vous pouvez supprimer ou renommer tout type de fichier de registration sur la disquette, quel que soit le paramètre **REGIST**.*

2 Sélectionnez l'opération de fichier.

Utilisez la deuxième touche d'afficheur à partir de la droite pour sélectionner l'opération de fichier désirée : **LOAD**, **SAVE**, **DELETE** ou **NAME**.

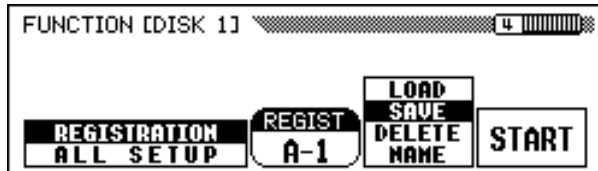

3 Appuyez sur la touche START.

→ L'opération sur fichier démarre.

Les étapes suivantes de chaque opération de fichier dépendent de votre sélection. Reportez-vous aux instructions correspondant à chaque opération.

NOTE

Il est impossible d'effectuer des opérations sur fichier lorsque le voyant [SONG] est allumé. Vous devez quitter le mode Song avant d'effectuer une fonction sur fichier.

■ Chargement (LOAD)

Quand vous sélectionnez **LOAD**, la fonction de chargement apparaît. Les données internes d'origine seront remplacées lors de l'opération de chargement. Vérifiez que vous avez bien sauvegardé toutes les données importantes sur disquette (voir ci-dessous) avant d'utiliser l'opération de chargement.

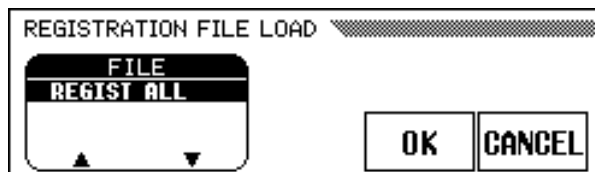

Tout d'abord, sélectionnez le fichier que vous désirez charger. Appuyez sur un des deux boutons situés complètement à gauche de l'afficheur à cristaux liquides pour sélectionner le fichier, puis appuyez sur **OK**.

→ Le message "**Are you sure?**" (êtes-vous certain ?) vous invite à confirmer. Appuyez sur **YES** pour charger le fichier sélectionné ou appuyez sur **NO** pour abandonner l'opération de chargement.

■ Sauvegarde (SAVE)

Lorsque vous sélectionnez **SAVE**, l'afficheur de fonction d'introduction de nom apparaît.



Appuyez sur la touche ► pour positionner le curseur de soulignement et sélectionnez la position du caractère du nom de fichier. (Les noms de fichier peuvent avoir un maximum de 12 caractères).

⇒ Utilisez le cadran de données ou les boutons [-] et [+] pour mettre en surbrillance les données à entrer.

Appuyez ensuite sur la touche **CH. SET** pour introduire les caractères sur la position actuelle soulignée du nom de fichier. Continuez à déplacer le curseur sur les autres caractères ou repères et procédez aux entrées de la même manière.

Pour effacer un caractère à la position précédente, appuyez sur la touche **BACK**. Le caractère avant le curseur de soulignement est effacé et le curseur revient à la position effacée.

Pour abandonner l'opération d'entrée de nom et revenir à l'afficheur **FUNCTION [DISK 1]**, appuyez sur la touche **CANCEL**.

Lorsque le nom du fichier est complètement entré, appuyez sur la touche **SAVE** pour réaliser l'opération de sauvegarde.

Si vous introduisez un nom qui existe déjà sur la disquette, le message **"Same name! Overwrite?"** apparaît. Appuyez sur **OK** pour remplacer le fichier existant par le nouveau fichier, ou appuyez sur **CANCEL** pour abandonner l'opération de sauvegarde.

■ Effacement (DELETE).....

Si vous sélectionnez **DELETE**, l'afficheur de fonction d'effacement apparaît.

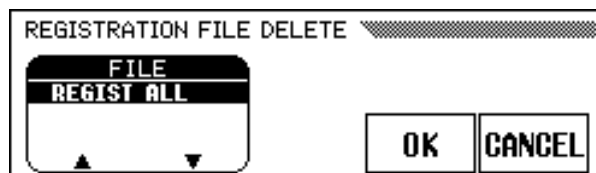

Tout d'abord, sélectionnez le fichier que vous désirez effacer. Appuyez sur un des deux boutons situés complètement à gauche de l'afficheur à cristaux liquides pour sélectionner le fichier, puis appuyez sur **OK**.

→ Le message **"Are you sure?"** (êtes-vous certain ?) vous invite à confirmer. Appuyez sur **YES** pour effacer le fichier sélectionné ou appuyez sur **NO** pour abandonner l'opération d'effacement.

■ Nom de fichier (NAME).....

Quand vous sélectionnez **NAME**, la fonction de nom apparaît.

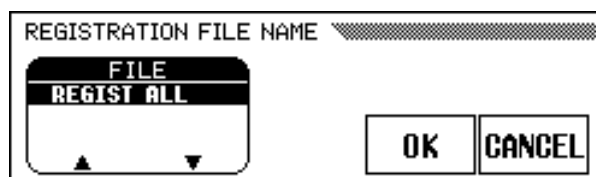

Tout d'abord, sélectionnez le fichier que vous désirez nommer. Appuyez sur un des deux boutons situés complètement à gauche de l'afficheur à cristaux liquides pour sélectionner le fichier, puis appuyez sur **OK**.

⇒ L'afficheur d'entrée de nom apparaît. Entrez le nouveau nom de fichier de la même manière que celle décrite pour la fonction de sauvegarde ci-dessus.

⇒ Le fait d'appuyer sur **OK** remplace le nom actuel par le nouveau nom entré. Appuyez sur **CANCEL** pour abandonner l'opération. Si un fichier de la disquette porte déjà le nom que vous avez spécifié, le message **"Same name! Overwrite?"** apparaît. Dans ce cas, appuyez sur **OK** pour remplacer le fichier existant par le fichier que vous venez de renommer, ou appuyez sur **CANCEL** pour abandonner l'opération de nom.

Afficheur FONCTION [DISK 2] — page 5

■ Copie de morceau (Song Copy) & Copie disquette (Disk Copy)

Les fonctions de cette page vous permettent de copier sur cette page un morceau enregistré par le Clavinova sous un numéro de morceau différent sur la même disquette ou sur une disquette différente. Vous pouvez également utiliser la fonction Disk Copy pour copier une disquette entière.

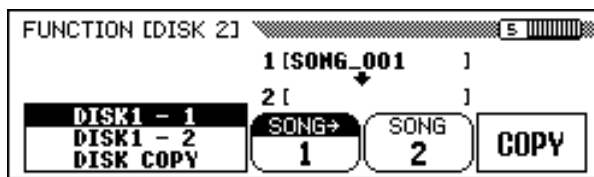

1 Sélectionnez une fonction de copie.

Insérez d'abord la disquette contenant le morceau source ou la disquette à copier.

⇒ Appuyez sur un des deux boutons complètement à gauche de l'afficheur à cristaux liquides pour sélectionner le type de copie. Vous avez trois types de copies à votre disposition.

DISK1 - 1	Cette fonction vous permet de copier un morceau sous un numéro de morceau différent sur la même disquette.
DISK1 - 2	Cette fonction vous permet de copier un morceau sur une disquette différente.
DISK COPY	Cette fonction permet de copier toutes les données d'une disquette sur une autre disquette. (Toutes les données figurant sur la disquette de destination seront écrasées au cours de l'opération.)

2 Sélectionnez le morceau source.

Si vous avez sélectionné **DISK1 - 1** ou **DISK1 - 2** dans l'étape 1, appuyez sur le bouton **SONG →**, puis utilisez le cadran de données ou les boutons [-] et [+] pour sélectionner un numéro de morceau de 1 à 99.

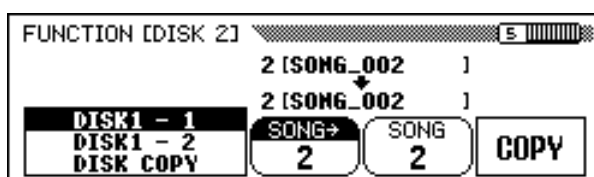

→ Le numéro et le nom du morceau sélectionné sont affichés sous le troisième et le quatrième bouton de l'afficheur à cristaux liquides.

NOTE

Ces fonctions ne peuvent être exécutées lorsque le voyant [RECORD] est allumé. Quittez le mode Song Record avant de copier un morceau ou une disquette.

NOTE

- Vous ne pouvez sélectionner la fonction de copie **DISK1 - 1** que si la disquette que vous insérez n'est pas protégée en écriture (page 9).
- Si le Clavinova contient en mémoire des morceaux enregistrés sans l'intervention d'une disquette (page 133), **CVP - DISK** sera automatiquement sélectionnée comme fonction de copie. Si vous souhaitez conserver le morceau **CVP MEMORY**, vous pouvez le copier sur une disquette grâce à cette fonction. (Insérez la disquette, précisez un numéro de morceau de destination comme il est décrit dans l'étape 3, puis exécutez la fonction de copie normalement.) Vous pouvez ensuite utiliser la fonction d'Effacement de Morceau (Song Delete) (page 144) pour effacer le morceau **CVP MEMORY**. Une fois le morceau effacé, vous serez en mesure d'utiliser les autres fonctions de copie.

3 Sélectionnez le numéro de morceau de destination.

Si vous avez sélectionné **DISK 1 - 1** dans l'étape 1, appuyez sur le bouton **SONG**, puis utilisez le cadran de données ou les boutons [-] et [+] pour sélectionner un numéro de morceau de destination entre **1** et **60**. (Il est impossible de sélectionner des numéros au-dessus de **60**.)

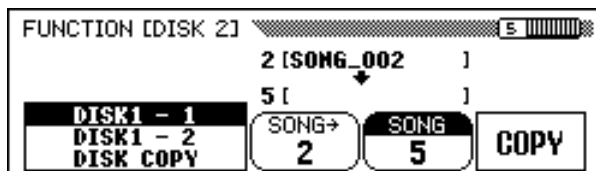

→ Si le numéro de morceau de destination contient déjà des données, le nom du fichier de morceau apparaît au milieu de l'afficheur à cristaux liquides. Dans ce cas, les données d'origine du numéro de morceau seront remplacées par le morceau source lors de la copie.

4 Exécutez l'opération de copie.

Appuyez sur la touche **COPY**.

→ L'opération de copie démarre. Si vous effectuez la copie sur la même disquette, le message "**Are you sure?**" vous invite à confirmer. Appuyez sur **YES** pour continuer l'opération ou sur **NO** pour l'annuler.

Si vous copiez les données sur une disquette différente (ou si vous copiez une disquette entière), un message "**Number of disk exchange (**)**" (nbre de changement de disquette) apparaît pour indiquer le nombre de fois que le disque doit être changé. Appuyez sur **OK** pour continuer ou sur la touche **CANCEL** pour abandonner l'opération.

Lorsque vous effectuez une copie entre plusieurs disquettes, suivez les instructions affichées pour insérer les disquettes source et de destination.

Si vous utilisez la fonction **DISK 1 - 2** pour copier un morceau sur une autre disquette, le message "**Select destination song number**" vous invite à sélectionner le numéro du morceau de destination lors de la première insertion de la disquette de destination. Utilisez le cadran de données ou les boutons [-] et [+] pour sélectionner le numéro du morceau de destination entre **1** et **60**. (les numéros de morceau au-delà de **60** ne peuvent pas être sélectionnés.)

⇒ Si le numéro de morceau destination contient déjà des données, le nom du morceau apparaît sur l'afficheur. Dans ce cas, les données d'origine du numéro de morceau de destination seront remplacées par les données du morceau source. Appuyez sur la touche **OK** pour continuer et sur **CANCEL** pour abandonner.

NOTE

L'opération de copie est impossible si vous avez sélectionné le même numéro de morceau comme morceau source ou comme morceau de destination pour la fonction **DISK 1 - 1**. Dans ce cas, un message "Select a different number!" apparaît.

NOTE

Copie des logiciels du commerce

- La copie des logiciels disponibles dans le commerce est strictement interdite, sauf pour votre usage personnel.
- Certains logiciels disponibles dans le commerce sont volontairement protégés en écriture et ne peuvent être copiés avec ces fonctions.

NOTE

Les fichiers de données (autres que ceux réalisés avec les CVP-109/107/105/103) qui ont été copiés une fois ne pourront pas l'être une deuxième fois sur une autre disquette. De plus, les données additionnelles peuvent être enregistrées seulement sur les parties main droite/ main gauche des fichiers DOC copiés.

Afficheur FONCTION [DISK 3] — page 6

■ Effacement de morceau (Song Delete)

Vous pouvez effacer n'importe quel morceau d'une disquette sur cet afficheur. Prenez garde à ne pas effacer de données importantes contenues sur la disquette ; Une fois l'opération d'effacement terminée, vous ne pouvez plus l'annuler.

1 Insérez la disquette.

Mettez la disquette contenant le morceau que vous voulez effacer dans le lecteur.

2 Sélectionnez le morceau à effacer.

Utilisez les boutons ▼ et ▲ de **SONG**, le cadran de données ou les boutons [-] et [+] pour sélectionner le morceau à effacer. Les données de morceaux contenues dans la mémoire du Clavinova peuvent également être effacées avec cette opération. Pour ce faire, sélectionnez **CUP MEMORY** au lieu d'un numéro de morceau (**CUP MEMORY** n'apparaît que si la mémoire contient des données de morceaux).

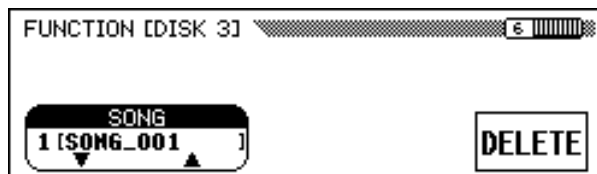

3 Exécutez l'opération d'effacement.

Appuyez sur la touche **DELETE**.

→ Le message "**Are you sure?**" (êtes-vous certain ?) vous invite à confirmer. Appuyez sur la touche **YES** pour effacer le morceau ou appuyez sur la touche **NO** pour annuler l'opération.

NOTE

La fonction *Song Delete* (Effacement de morceau) ne peut être exécutée que si le voyant [RECORD] est éteint. Quittez le mode *Song Record* avant de procéder à l'effacement d'un morceau.

Afficheur FONCTION [DISK 4] — page 7

■ Transformation de données de morceaux (Song data transform)

Cette fonction vous permet de convertir les données de morceau enregistrées sur le CVP-103, afin que ces données puissent être reproduites sur d'autres modèles Clavinova ou sur un Disklavier.

1 Insérez la disquette.

Insérez une disquette 2DD contenant les données à convertir dans le lecteur de disquette.

2 Sélectionnez un format de données.

Appuyez sur un des deux boutons les plus à gauche de l'afficheur à cristaux liquides pour sélectionner le format cible du fichier (c'est-à-dire le type d'instrument qui utilisera les données converties). Les trois types suivants sont disponibles :

CVP PERFORMANCE	Cette fonction permet de convertir les données devant être rejouées sur les CVP-50/70/55/65/75/83S/85A/87A/89, les DOM-30 et le DOU-10.
PIANO FORMAT 1	Cette fonction permet de convertir des données devant être reproduites sur tous les Disklavier à l'exception du MX100A et du MX100B.
PIANO FORMAT 2	Ce type convertit les données sélectionnées pour la reproduction sur Disklavier MX100A et MX100B.

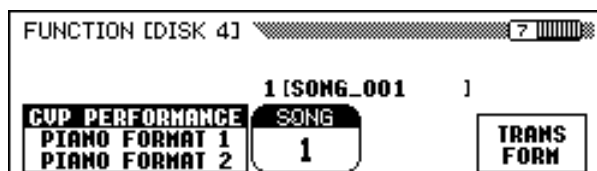

3 Sélectionnez le numéro du morceau à convertir.

Sélectionnez le numéro du morceau à convertir à l'aide du cadran de données ou des boutons [-] et [+].

→ Le nom et le numéro du morceau sélectionné sont affichés sous la fonction **SONG**.

4 Appuyez sur la touche de l'écran TRANSFORM.

→ Un message "**Are you sure ?**" (Etes-vous certain ?) apparaît. Appuyez sur la touche **YES** pour commencer la conversion des données du morceau sélectionné ou sur la touche **NO** pour annuler l'opération. Lorsque le processus de conversion est terminé, un message "**Completed! SONG No.****" apparaît pour indiquer le numéro de morceau sous lequel les données ont été sauvegardées.

Si vous avez sélectionné **CVP PERFORMANCE** lors de l'étape 2, les caractères "**C**" apparaissent au début de chaque nom d'origine. Si c'est l'un des autres formats qui a été sélectionné, les caractères "**P**" apparaissent.

NOTE

La fonction Transformation de données de morceaux (Song Data Transform) ne peut être exécutée que si le voyant [SONG] est éteint. Quittez le mode Song avant de procéder à la transformation d'un morceau.

NOTE

Disquettes 2DD uniquement !
Seules les données enregistrées sur des disquettes 2DD peuvent être converties. Pour transformer les données de morceaux enregistrées sur une disquette 2HD ou dans la mémoire du Clavinova, utilisez la fonction Song Copy (page 142) afin de copier le morceau sur une disquette 2DD avant de procéder à la conversion.

NOTE

Compatibilité du format de données
Les Clavinovas des séries CVP en dehors des modèles figurant dans le tableau de gauche peuvent reproduire un morceau enregistré sur le CVP-103 sans conversion.
Si vous avez l'intention d'utiliser les données de morceau sur d'autres instruments et que vous souhaitez que le son reproduit soit le plus proche de celui obtenu sur le CVP-103, nous vous recommandons d'utiliser les voix XG (voir page 30) pour toutes les pistes à l'exception de celles qui reproduisent les voix de piano.

NOTE

- Les données converties sont enregistrées sous un numéro de morceau entre 1 et 60. (60 étant le maximum.)
- Les données d'origine, préconverties restent inchangées sous le numéro de morceau d'origine même après la conversion.
- Il n'est pas possible d'enregistrer ou d'éditer les morceaux convertis.



Afficheur [MIDI 1] — page 9

■ Canaux de transmission (Clavier)

Dans toutes les configurations de commande MIDI, les canaux MIDI (de 1 à 16) des équipements de transmission ou de réception doivent toujours correspondre au transfert des données. La fonction **SEND CH** vous permet de déterminer les canaux de transmission MIDI des éléments du clavier.

Élément	Explication	Réglage par défaut
LEFT	Voix gauche dans le mode partage de clavier (voir page 36)	3
RIGHT1	Voix principale	1
RIGHT2	Seconde voix en mode Dual (voir page 33)	2

Vous pouvez définir chaque élément de clavier à transmettre par un canal différent. Si vous réglez l'élément sur **OFF**, les données MIDI concernant cet élément ne seront pas transmises.

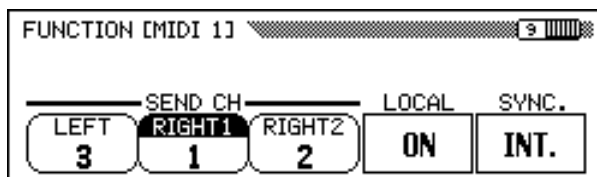

SEND CH

- Réglages : OFF, 1 — 16
- Réglage par défaut : Voir tableau ci-contre.

● Réception MIDI

Le Clavinova reçoit toujours les données MIDI dans le mode à timbre multiple. C'est un mode dans lequel les voix du Clavinova peuvent être commandées indépendamment sur des numéros de canal MIDI différents (1 à 16) par un appareil MIDI externe. Cela signifie que vous pouvez produire le son d'un orchestre ou d'une formation complète sur le Clavinova en utilisant un ordinateur ou un séquenceur MIDI.

■ Commande locale

Le terme "Local Control" fait référence au fait que le clavier du Clavinova commande normalement le générateur de sons interne, ce qui vous permet de jouer directement les voix internes à partir du clavier. Cela correspond au mode "commande locale activée - **ON**".

Lorsque la commande locale est désactivée - OFF, le "clavier" et le "générateur de sons" sont séparés et aucun son ne sort via le Clavinova quand vous jouez sur le clavier. Cependant, les données de performance au clavier sont sorties via un connecteur MIDI. En désactivant la commande locale, vous pouvez commander un générateur de sons externe à partir du clavier du Clavinova sans rendre les voix internes audibles.

Pour faire ce réglage, appuyez sur la touche **LOCAL**. Vous ne pouvez pas utiliser le cadran de données ou les touches [-] et [+].



LOCAL

- Réglage : ON, OFF
- Réglage par défaut : ON

■ Synchronisation

La reproduction de morceaux et de l'accompagnement automatique est normalement commandée par l'horloge interne (INT.) du Clavinova à un tempo spécifique. En réglant cette horloge sur "EXT.", le séquenceur externe ou la boîte à rythmes externe commande le tempo du Clavinova. Par exemple, vous pouvez jouer l'accompagnement automatique du Clavinova en parfaite synchronisation avec un séquenceur externe.

Pour passer d'une synchronisation par l'horloge interne à une synchronisation par l'horloge externe (ou inversement), appuyez sur le bouton **SYNC**. Vous ne pouvez pas utiliser le cadran de données ni les boutons [-] et [+].



NOTE

- SYNC.**
- Réglage : INT. (horloge interne), EXT. (horloge externe)
 - Réglage par défaut : INT.

Afficheur FONCTION [MIDI 2] — page 10

■ Filtre MIDI

L'afficheur [MIDI 2] présente les réglages du filtre MIDI destinés à permettre ou à empêcher la transmission ou la réception de certains type de données MIDI.

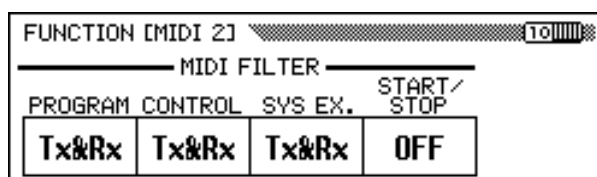

● Messages de changement de programme

Normalement le Clavinova répond aux numéros de changement de programme MIDI qui sont reçus d'un clavier externe ou d'un autre appareil midi externe. Par exemple, le Clavinova peut changer les voix en réponse aux messages de changement de programme MIDI reçus d'un séquenceur midi raccordé. (Ces messages n'affectent pas les voix jouées au clavier). Les voix des appareils MIDI externes connectés peuvent aussi être changés par les messages de changement de programme transmis depuis le Clavinova. (Les messages de changement de programme sont transmis lors du changement de voix sur le panneau du Clavinova).

En fonction de votre configuration MIDI particulière, vous pouvez trouver que cette fonction est pratique dans certains cas et pas dans d'autres. Réglez la fonction **PROGRAM** sur **OFF** pour désactiver la transmission et la réception de messages de changement de programme.



NOTE

PROGRAMME

- Réglage : Tx&Rx (transmis/reçu), OFF
- Réglage par défaut : Tx&Rx



Les messages LSB et MSB de banque peuvent être transmis et reçus même quand le PROGRAMME est désactivé.

● Messages de changement de commande

Les messages de changement de commande sont utilisés pour diverses commandes de performances hors clavier, telles que la pédale de sustain, ou pour une commande expressive du son d'un appareil MIDI connecté, tels que les effets et le volume. Par exemple, le Clavinova peut répondre aux messages de changement de commande transmis d'un séquenceur MIDI externe. (Ces messages n'affectent pas les voix jouées au clavier). De manière similaire, un dispositif MIDI externe peut être commandé en envoyant les messages de changement de commande du Clavinova à cet appareil. (Les messages de changement de contrôle sont transmis en activant la pédale de sustain, etc. sur le Clavinova).

Réglez la fonction **CONTROL** sur **OFF** pour désactiver la transmission et la réception des messages de changement de commande.

Les données de changement de commande reconnues par le Clavinova sont répertoriées en détail à la page 17 du manuel de référence.

● Messages exclusifs du système

Les messages exclusifs du système sont utilisés pour des commandes MIDI plus évoluées ou plus détaillées ou pour des commandes concernant des appareils de fabricants spécifiques.

Réglez la fonction **SYS EX.** sur **OFF** pour désactiver la transmission et la réception des messages exclusifs du système.

Les données exclusives du système reconnues par le Clavinova sont répertoriées en détail à la page 19 du manuel de référence.

● Commandes Start/Stop (Début/Fin)

Le dispositif assurant la transmission de la commande de début/fin peut démarrer ou arrêter le rythme ou la performance de l'appareil récepteur d'une séquence de donnée via MIDI. Par exemple, vous pouvez transmettre la commande de début/fin depuis un séquenceur MIDI externe pour commencer et arrêter l'accompagnement automatique ou la reproduction d'un morceau sur le Clavinova. Ainsi, la reproduction d'un séquenceur ou d'une boîte à rythme MIDI externes peut être arrêtée ou démarrée en même temps que l'accompagnement automatique du Clavinova.

Réglez **START/STOP** sur **ON** pour activer la transmission et la réception des commandes Start/Stop.



COMMANDE

- Réglage : Tx&Rx (transmis/reçu),
OFF
- Réglage par défaut : Tx&Rx



SYS EX.

- Réglage : Tx&Rx (transmis/reçu),
OFF
- Réglage par défaut : Tx&Rx



START/STOP

- Réglage : Tx&Rx (transmis/reçu),
OFF
- Réglage par défaut : OFF

Afficheur FONCTION [MIDI 3] — page 11

■ Filtre de réception

La fonction de filtre de réception vous permet d'empêcher le Clavinova de recevoir les messages émanant de canaux MIDI spécifiques, tels que des notes ou des changements de commande, sur certains canaux MIDI.

Cette fonction est utile, par exemple, lorsque vous voulez contrôler certaines voix du Clavinova, exclusivement à partir d'un séquenceur externe et d'autres uniquement à partir du clavier du Clavinova ou avec les fonctions intégrées des modes Auto Accompaniment et Song. (Vous pouvez également programmer le Clavinova pour qu'il ignore des canaux portant des messages destinés à un autre instrument connecté au terminal MIDI [THRU] du Clavinova.)

Par défaut, le Clavinova reçoit depuis les 16 canaux. Suivez la procédure suivante pour activer ou désactiver la réception d'un canal :



FILTRE DE RECEPTION

- Réglages : ON, OFF (x 16)
- Réglage par défaut : ON (x 16)

1 Sélectionnez le canal.

Sélectionnez le numéro de canal que vous voulez activer ou désactiver à l'aide des boutons **CHANNEL** ◀ et ▶ de l'afficheur.

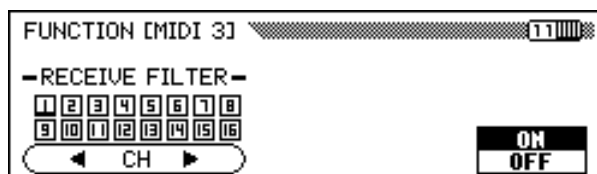

→ Un trait de soulignement apparaît sous le numéro de canal sélectionné.

2 Appuyez sur le bouton le plus à droite de l'afficheur.

→ Lorsque le canal sélectionné est activé, **ON** est mis en surbrillance et le numéro du canal apparaît dans un encadré. Lorsqu'il est désactivé, **OFF** est mis en surbrillance et le cadre entourant le numéro du canal à l'affichage disparaît.

Afficheur FONCTION [MIDI 4] — page 12

■ Transposition MIDI.....

La fonction de transposition MIDI détermine si le réglage de l'afficheur [KEYBOARD 1] (page 136) affectera les données MIDI reçues par le Clavinova.

Le Clavinova transposera normalement les données qu'il reçoit. Appuyez sur le bouton **MIDI TRANPOSE** pour activer ou désactiver cette fonction.

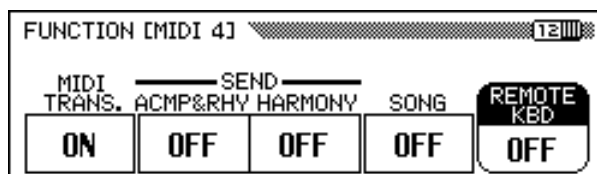

■ Canal de transmission (Accompagnement/Harmonie).....

Lorsque la fonction **ACMP&RHY** est réglée sur **9-16**, les données de rythme et d'accompagnement sont transmises par le connecteur MIDI [OUT] via les canaux 9 à 16.

Si la fonction **HARMONY** est réglée sur **6-8**, les notes ajoutées par les types d'harmonie répertoriés ci-dessous sont transmises par le connecteur MIDI [OUT] via les canaux MIDI 6 à 8.

NOTE

TRANSPOSITION MIDI

- Réglage : **ON** (validé), **OFF** (Invalidé)
- Réglage par défaut : **ON**

NOTE

SEND CH (ACMP&RHY)

- Réglages : **OFF** (pas transmis), canaux 9-16 (transmis)
- Réglage par défaut : **OFF**

SEND CH (HARMONY)

- Réglages : **OFF** (pas transmis), canaux 6-8 (transmis)
- Réglage par défaut : **OFF**

Les types d'harmonie transmis par les canaux 6 à 8 :

• Echo	• Tremolo	• Trill	• Strumming
• Add Jazz Gtr	• Add Brass	• Add Strings	• In The Forest

* Reportez-vous à la page 69 pour obtenir plus de détails sur la fonction Harmonie.

Les notes supplémentaires issues des autres types d'harmonie sont toujours transmises sur le canal RIGHT1 (page 147), quel que soit le réglage.

Les éléments de rythme, d'accompagnement et d'harmonie peuvent être enregistrés par un ordinateur ou un séquenceur externe lorsque ces fonctions sont activées.

■ Transmission de morceau

Lorsque la fonction **SONG** est sur **ON**, le Clavinova va transmettre les données de morceau via le connecteur MIDI [OUT]. Sélectionnez ce réglage lorsque vous souhaitez qu'un générateur de sons réponde au morceau reproduit par le Clavinova.

La transmission de données de morceau est désactivée par défaut.

■ Clavier à distance

Les données MIDI reçues par le canal avec la fonction **REMOTE KBD** (clavier à distance) s'appliquent aux performances de votre clavier. Les données reçues peuvent aussi être enregistrées. Désactivez la réception (sélectionnez **OFF**) pour éviter que les données MIDI externes n'affectent votre performance au clavier. Les types de données suivants peuvent être reçus :

- Note enfoncée/relâchée
- Changement de commande (données d'expression de performance; seulement celles listées ci-dessous)

#1	Modulation	#0	MSB de sélection BANK*
#7	Volume	#32	LSB de sélection BANK*
#11	Expression	#6	MSB de saisie de données (pour la gamme de variation de ton RPN)
#64	Pédale de sustain	#96	Data Increment (pour la gamme de variation de ton RPN)
#66	Pédale de sostenuto	#97	Data Decrement (pour la gamme de variation de ton RPN)
#67	Pédale douce	#100	RPN LSB (pour la variation de ton seulement)
#123	Toutes les notes relâchées	#101	RPN MSB (gamme de variation de ton seulement)

- Changement de programme (données de changement de voix)*
- Molette de variation de ton

Remarque : les éléments marqués d'une astérisque permettent de modifier la voix principale.

NOTE

- Lors de la transmission d'éléments de rythme, d'accompagnement ou d'harmonie via un connecteur MIDI, ne sélectionnez pas les canaux MIDI utilisés par ces éléments comme canaux de transmission (page 147) des données d'exécution de votre clavier. Dans ce cas, les données de votre performance au clavier pourraient être mélangées avec les données d'accompagnement automatique ou d'harmonie.
- Si **ACMP&RHY** ou **HARMONY** est activé, les données des éléments correspondants seront transmises via le connecteur MIDI, même si le canal de transmission RIGHT1 est désactivé (page 147).

MORCEAU

- Réglages : OFF (non transmis), ON (transmis)
- Réglage par défaut : OFF

Clavier à distance

- Réglage : OFF (pas reçu), 1 — 16 (canal de réception)
- Réglage par défaut : OFF

NOTE

Les données midi reçues par la fonction de clavier à distance ne peuvent être sorties via le terminal MIDI [OUT].



Afficheur FONCTION [BACKUP 1] — page 13

■ Sauvegarde

La fonction “BACKUP” vous permet d’activer ou de désactiver la sauvegarde de divers groupes de paramètres. Quand elle est activée, les réglages correspondants ne sont pas rétablis à leur valeur par défaut lors de la mise hors tension.

Appuyez sur les boutons ▼ ou ▲ ou utilisez le cadran de données ou les boutons [-] et [+] pour sélectionner le groupe désiré, puis activez/désactivez la sauvegarde du groupe sélectionné à l’aide du bouton situé complètement à droite de l’afficheur. Le repère (*) qui figure au début d’un groupe indique que le réglage de sauvegarde du groupe est activé. Les réglages de groupe dont les réglages de sauvegarde sont désactivés reviennent à leurs réglages par défaut à la mise hors tension.

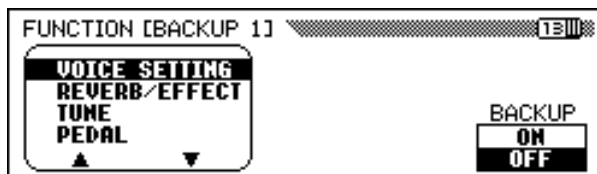

Sur le Clavinova, la sauvegarde est utilisée pour les groupes suivants.

Groupe	Description
VOICE SETTING	Réglages concernant les voix
REV/CHO/EFF	Réglage des effets, de la réverb et du chorus
TUNE	Accord, micro-accordage, accordage Scale
PEDAL	Réglages des fonctions de pédale
ACMP SETTING	réglages concernant l’accompagnement automatique
SONG SETTING	Réglages concernant le mode Song
REGISTRATION	Données de registration, réglage des fonctions Freeze
MIDI SETTING	Réglages des fonctions MIDI

Reportez-vous à la page 13 dans le manuel de référence pour obtenir la liste des paramètres spécifiques de chaque groupe.

Les paramètres qui sont sauvegardés seront conservés en mémoire pendant une semaine environ si le Clavinova n’est pas allumé pendant ce temps. Tous les paramètres sont rétablis à leur valeur par défaut quand l’alimentation est coupée pendant une période supérieure à une semaine. Pour garantir le maintien de vos réglages de sauvegarde, mettez l’appareil sous tension pendant quelques minutes, au moins une fois par semaine.

NOTE

Fonctions de sauvegarde

- Réglages : ON, OFF
- Réglages par défaut :
ON (REGISTRATION)
OFF (tous les autres groupes)

NOTE

Réglages permanents

Les réglages suivants sont toujours sauvegardés :

- Langue de l’Aide
- Volume morceau
- Sauvegarde ON/OFF

Afficheur FONCTION [BACKUP 2] — page 14

■ Rappel

Cette fonction peut être utilisée pour rétablir les réglages de départ d'usine (réglages par défaut) pour un groupe de paramètres ou pour tous les paramètres à la fois.

Utilisez les touches ▼ ou ▲ ou utilisez le cadran de données ou les touches [-] et [+] pour sélectionner le groupe de paramètres que vous désirez rappeler et appuyez ensuite la touche de l'écran **START**.

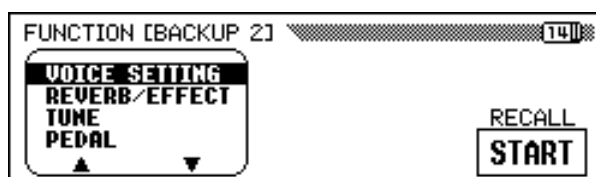

→ Le message "Are you sure?" vous invite à confirmer. Appuyez sur **YES** pour rappeler les réglages ou appuyez sur **NO** pour annuler l'opération.

Sur le Clavinova, la sauvegarde est utilisée pour les groupes suivants.

Groupe	Description
VOICE SETTING	Réglages concernant les voix
REV/CHO/EFF	Réglage des effets, de la réverb et du chorus
TUNE	Accord, micro-accordage, accordage Scale
PEDAL	Réglages des fonctions de pédale
ACMP SETTING	Réglages concernant l'accompagnement automatique
SONG SETTING	Réglages concernant le mode Song
REGISTRATION	Données de registration, réglage des fonctions Freeze
MIDI SETTING	Réglages des fonctions MIDI
ALL	Tous les réglages ci-dessus

Reportez-vous à la page 13 du manuel de référence pour obtenir la liste des réglages spécifiques de chaque groupe.

NOTE

Réglages permanents

Les réglages suivants sont toujours sauvegardés :

- Langue de l'Aide
- Volume morceau
- Sauvegarde ON/OFF

Toutefois, ces réglages ainsi que tous les autres peuvent retrouver leurs valeurs de départ d'usine par une pression maintenue du bouton complètement à droite de l'afficheur (C7) pendant la mise sous tension. Une fois cette opération effectuée, le message "Back up data erased and replaced by factory data" vous informe que toutes les données sauvegardées ont été remplacées par les valeurs d'usine. Quelques secondes plus tard, l'afficheur principal apparaît.



Afficheur FONCTION [MICRO TUNING] — page 15

La fonction de micro-accord permet d'accorder individuellement chaque touche du clavier. Le son engendré peut être sauvegardé sur disquette et chargé chaque fois que c'est nécessaire. L'accord personnel en cours de chargement peut être activé ou désactivé n'importe quand à l'aide du bouton complètement à gauche de l'afficheur.

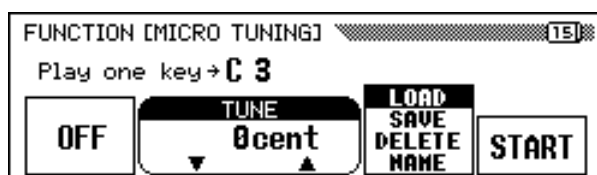

■ Réglage du micro-accordage

1 Sélectionnez une touche.

Appuyez sur la touche que vous voulez accorder.

→ Le nom de la note et la valeur actuelle d'accord de la touche enfoncée apparaissent sur l'afficheur.

2 Spécifiez l'accord.

Appuyez sur les boutons **TUNE** ▼ ou ▲, sinon utilisez le cadran de données ou les boutons [-] et [+] pour accorder une touche sélectionnée. Vous pouvez jouer la note en cours d'accord pour vérifier le son au cours de l'opération en activant la touche complètement à gauche de l'afficheur. L'accord normal de ±0 cent de la touche sélectionnée peut être rétabli instantanément en appuyant en même temps sur les touches **TUNE** ▼ et ▲.

3 Répétez si nécessaire les étapes 1 et 2.

Répétez les étapes 1 et 2 pour accorder toutes les touches voulues.

■ Fichiers micro-accordage

L'accord personnel peut être nommé puis enregistré sur une disquette comme fichier d'accord. Vous pouvez charger des fichiers d'accord dès que nécessaire ou les supprimer lorsque vous n'en avez plus besoin.

1 Insérez une disquette dans le lecteur de disquette.

Assurez-vous d'avoir inséré une disquette au bon format avant d'effectuer une opération sur fichier. Si vous voulez charger, supprimer ou renommer un fichier d'accord, la disquette insérée doit comporter le fichier en question.



NOTE

ACCORD

- Gamme : -100 centièmes — +100 centièmes
- 1 demi-ton — + 1 demi-ton
- Réglage par défaut : 0 centième (toutes les touches)

2 Sélectionnez l'opération de fichier désirée.

Utilisez le deuxième bouton à partir de la droite de l'afficheur pour sélectionner l'opération sur fichier désirée : **LOAD, SAVE, DELETE** ou **NAME**.

3 Appuyez sur la touche START.

Une fois que vous avez appuyé sur la touche **START**, l'afficheur correspondant à l'opération de fichier sélectionné apparaît. Les étapes suivantes sont identiques à celles expliquées pages 140 et 141. Reportez-vous aux pages ci-dessous, en fonction de l'opération de fichier sélectionnée.

LOAD	Voir page 140.
SAVE	Voir page 140.
DELETE	Voir page 141.
NAME	Voir page 141.

Afficheur FONCTION [SCALE TUNING] — page 16

Cette fonction vous permet de sélectionner une configuration d'accord (tempérament) parmi plusieurs, quand vous choisissez **PRESET** sur cet écran. En sélectionnant **USER**, vous pouvez créer votre propre scale d'utilisateur, dans lequel l'accord que vous déterminez pour une simple octave prend effet sur la totalité du clavier. Vous pouvez sauvegarder l'accord créé sur disquette pour le rappeler ultérieurement.

Scale programmé.....

Cette fonction vous permet de sélectionner plusieurs accords ou tempéraments programmés. Jusqu'à ce que le tempérament égal, l'accord utilisé le plus couramment actuellement, soit accepté, plusieurs accords ont été créés au fil du temps pour les utiliser avec une musique particulière et les instruments de l'époque. Cette fonction vous permet de jouer avec des accords historiquement authentiques et d'obtenir une meilleure perception de la musique des époques correspondantes. Le Clavinova comprend les sept tempéraments suivants.

- EQUAL
- PURE(MAJEUR)
- PURE(MINEUR)
- MEANTONE
- PYTHAGOREAN
- WERCKMEISTER
- KIRNBERGER



La fonction d'accordage Scale ne concerne pas la hauteur du son des données de morceau reproduits par le Clavinova.

1 Sélectionnez **PRESET** à l'aide du bouton le plus à gauche de l'afficheur.

→ L'afficheur suivant apparaît.

2 Sélectionnez une gamme.

Appuyez sur **SCALE** ▼ ou ▲ pour éclairer en surbrillance le paramètre, puis utilisez le cadran de données ou les touches [-] et [+] pour sélectionner le type de tempérament.

Lorsque vous sélectionnez un tempérament autre que le tempérament égal (**EQUAL**), vous devez spécifier la touche centrale (hauteur de ton de référence du tempérament). Vous pouvez donc produire le bon tempérament sur la touche désirée.



3 Sélectionnez la touche centrale.

Appuyez sur la touche **KEY** pour éclairer le paramètre en surbrillance, puis utilisez le cadran de données ou les touches [-] et [+].



NOTE

KEY

- Réglage : C, C#, D, Eb, E, F, F#, G, Ab, A, Bb, B
- Réglage par défaut : C

■ Scale de l'utilisateur

Cette fonction vous permet d'accorder individuellement chaque touche d'une octave. Le réglage réalisé pour une touche est automatiquement affecté à la même touche pour toutes les octaves.

1 Sélectionnez **USER** avec le bouton d'afficheur complètement à gauche.

→ L'afficheur suivant apparaît.

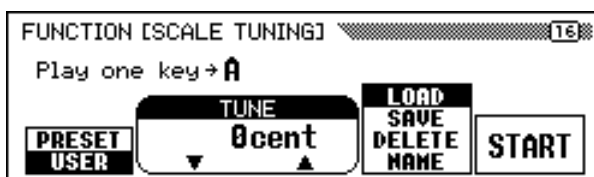

2 Appuyez sur la touche à accorder.

→ Le nom de la note et la valeur d'accordage actuelle de la touche enfoncée apparaissent.

3 Accordez

Appuyez sur les touches d'afficheur **TUNE** ▼ ou ▲ ou utilisez le cadran de données ou les touches [-] et [+] pour accorder la hauteur de ton de la touche sélectionnée. Vous pouvez jouer la note en cours d'accord pour vérifier le son pendant cette opération. L'accord par défaut de ±0 centièmes peut automatiquement être rétabli pour la touche sélectionnée par une pression simultanée des touches d'afficheur **TUNE** ▲ et ▼.

4 Répétez si nécessaire les étapes 1 et 2.



NOTE

ACCORD

- Gamme: -64 centièmes — +63 centièmes
- Réglage par défaut : 0 (toutes les touches)

■ Fichiers de gamme utilisateur

La gamme personnelle peut être nommée puis enregistrée sur une disquette comme fichier de gamme utilisateur. Les fichiers de gamme utilisateur peuvent être chargés ou détruits à souhait, en fonction des besoins.

1 Insérez une disquette dans le lecteur.

Assurez-vous d'avoir inséré une disquette au bon format avant d'effectuer une opération sur fichier. Si vous voulez charger, supprimer ou renommer un fichier d'accord, la disquette insérée doit comporter le fichier en question.

2 Sélectionnez l'opération de fichier désirée.

Utilisez le second bouton à partir de la droite de l'afficheur pour sélectionner l'opération sur fichier désirée : **LOAD**, **SAVE**, **DELETE** ou **NAME**.

3 Appuyez sur la touche **START**.

Une fois que vous avez appuyé sur la touche **START**, l'afficheur correspondant à l'opération de fichier sélectionné apparaît.

Les étapes suivantes sont identiques à celles expliquées pages 140 à 141.

Reportez-vous aux pages ci-dessous, en fonction de l'opération de fichier sélectionnée.

LOAD	Voir page 140.
SAVE	Voir page 140.
DELETE	Voir page 141.
NAME	Voir page 141.

CHAPITRE 9: Connexions



Connexions audio

Le Clavinova est équipé de prises qui vous permettent de vous connecter à divers appareils audio. Vous pouvez brancher un casque d'écoute, un système stéréo, ou un équipement de sortie audio, ainsi qu'une entrée depuis un générateur de sons ou d'autres appareils.

ATTENTION *Veillez à mettre l'appareil hors tension lorsque vous branchez ou débranchez des équipements audio, car si vous ne prenez pas cette précaution cela peut endommager les haut-parleurs et causer d'autres problèmes.*

Casques

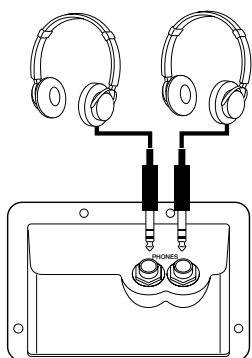

Pour utiliser le casque d'écoute, raccordez-le à l'une des prises [PHONES] (prise de casque 6,35 mm standard) située sous l'extrémité gauche du clavier. Le système d'enceintes internes du Clavinova est coupé automatiquement lorsqu'un casque est raccordé. Les deux prises de casques permettent à deux personnes d'écouter simultanément le Clavinova.

NOTE

Casque recommandé :
Casque Yamaha HPE-160

Entrée et sortie audio

Vous pouvez brancher le Clavinova sur une large gamme d'équipements audio à l'aide des prises AUX IN et AUX OUT situées à l'extrémité gauche de l'instrument, sur le panneau arrière.

■ Prises AUX IN

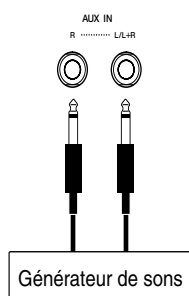

Les sons des autres instruments ou des générateurs de sons peuvent sortir par le système d'enceintes du Clavinova par le biais d'un raccordement des câbles audio aux prises AUX IN comme l'indique le schéma.

Utilisez la prise AUX IN [L/L+R] pour l'entrée monophonique. Pour l'entrée stéréo, branchez la sortie de la voie gauche à la prise AUX IN [L/L+R], et la sortie de la voie droite à la prise AUX IN [R].

ATTENTION

Ne raccordez jamais les prises AUX OUT aux prises AUX IN du Clavinova, que ce soit directement ou par le biais d'un équipement audio externe. Ces branchements pourraient entraîner un effet de boucle de réaction qui empêcherait le fonctionnement normal, voire endommagerait le Clavinova.

NOTE

Le volume du signal d'entrée audio des prises AUX IN est affecté par le curseur [MASTER VOLUME].

■ Prises AUX OUT

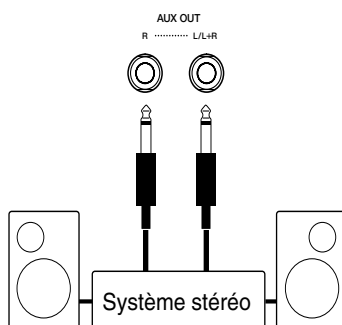

Le raccordement des câbles audio aux prises de sortie AUX OUT comme indiqué ici, permet de transférer le son du Clavinova à un système stéréo, un amplificateur, une table de mixage, ou un appareil d'enregistrement. Le niveau du volume de sortie fourni par les prises AUX OUT étant fixe, vous devrez utiliser les commandes de l'appareil connecté pour ajuster le volume d'ensemble du son du Clavinova.

Utilisez la prise AUX OUT [L/L+R] pour les signaux de sortie monophoniques. Pour la sortie stéréo, branchez la prise AUX OUT [L/L+R] à l'entrée de la voie gauche, et la prise AUX OUT [R] à l'entrée de la voie droite.



Transmission des données

Vous pouvez utiliser les connecteurs MIDI pour raccorder votre Clavinova à une large gamme d'instruments MIDI, y compris les ordinateurs personnels, les séquenceurs, les générateurs de sons etc... Le Clavinova est en plus doté d'un connecteur [TO HOST] qui vous permet de le brancher à un Apple Macintosh, un IBM-PC/AT, ou à un autre ordinateur personnel compatible sans avoir recours à une interface MIDI spéciale.

ATTENTION Veillez à ce que l'appareil soit hors tension lors du branchement ou du débranchement d'ordinateurs ou d'appareils MIDI, sous peine de causer des dégâts au matériel.

Connexion des appareils MIDI

Utilisez les câbles MIDI pour brancher les connecteurs MIDI du Clavinova à d'autres appareils MIDI. Les connecteurs MIDI du Clavinova se trouvent à gauche de l'instrument sur le panneau arrière.

Les générateurs de sons ou les autres appareils qui doivent être commandés par le Clavinova peuvent être raccordés au connecteur MIDI [OUT]. Les appareils qui commandent le Clavinova doivent être raccordés au connecteur MIDI [IN]. Si vous possédez un ordinateur personnel ou un séquenceur pour commander le Clavinova, vous pouvez souhaiter le brancher aux deux connecteurs [IN] et [OUT] afin de permettre la communication dans les deux sens. Dans ce cas, tout autre instrument qui doit être commandé par le même appareil peut être branché au connecteur MIDI [THRU] du Clavinova.

Lorsque vous utilisez les connecteurs MIDI, mettez le sélecteur [HOST SELECT] en position MIDI. Les connecteurs MIDI ne seront pas en mesure de transmettre ou de recevoir des données si ce sélecteur est réglé sur une autre position.

Vous pouvez configurer les paramètres MIDI du Clavinova à l'aide des pages 9 à 12 de l'écran FUNCTION (reportez-vous aux pages 147 à 150).

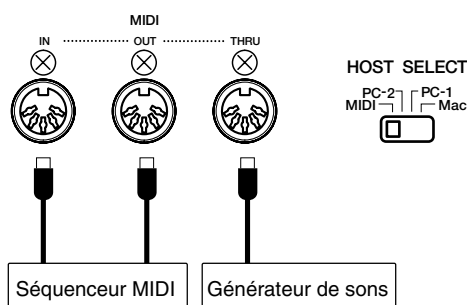

NOTE

[TO HOST] ou MIDI?

- Si vous souhaitez simplement brancher le Clavinova à un ordinateur personnel, il peut être plus indiqué d'utiliser le connecteur [TO HOST] du fait que votre ordinateur n'a pas besoin d'une interface MIDI spéciale pour cette connexion.
- Les connecteurs MIDI sont particulièrement adaptés lorsque vous souhaitez que le Clavinova fonctionne en tant qu'élément d'une configuration MIDI plus étendue.

Connexion à un ordinateur hôte

Vous pouvez raccorder le Clavinova à un Apple Macintosh, un IBM-PC/AT, ou un ordinateur personnel compatible à l'aide du connecteur [TO HOST], situé à gauche de l'unité sur le panneau arrière. Si vous le faites, veillez à régler le sélecteur [HOST SELECT] adjacent sur le paramètre correspondant au modèle de votre ordinateur.

NOTE

- Éteignez le Clavinova et l'ordinateur avant de procéder au raccordement du câble.
- Lorsque le Clavinova est raccordé à un ordinateur hôte, allumez d'abord l'ordinateur puis le Clavinova.
- Débranchez le câble si vous n'utilisez pas le connecteur [TO HOST]. Dans le cas contraire, le Clavinova est susceptible de ne pas fonctionner normalement.

■ Connexion à un Apple Macintosh ou à un ordinateur compatible.....

Reliez le connecteur [TO HOST] du Clavinova au port du modem ou de l'imprimante de votre Macintosh (le port que le logiciel MIDI utilise pour la transmission de données MIDI) à l'aide d'un câble standard de périphérique à 8 broches Macintosh. Mettez le sélecteur [HOST SELECT] en position "Mac".

D'autres réglages d'interface MIDI sont peut être nécessaires du côté ordinateur, en fonction du type de logiciel que vous utilisez (reportez-vous au mode d'emploi de votre logiciel). Dans tous les cas, la fréquence d'horloge doit être spécifiée sur 1 MHz.

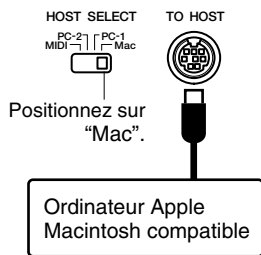

● Connexions avec un câble "Mac"

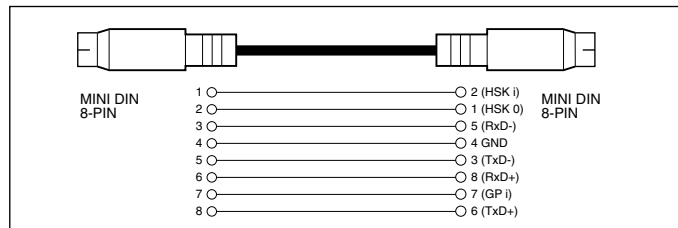

- Câble de périphérique de système à 8 broches.
- Vitesse de transfert des données : 31 250 bps

■ Pour raccorder un ordinateur de la série IBM-PC/AT

Branchez le connecteur [TO HOST] du Clavinova au port RS-232C de votre ordinateur IBM, à l'aide d'un câble croisé à 8 broches MINI DIN → 9 broches D-SUB. Mettez le sélecteur [HOST SELECT] en position "PC-2".

Reportez-vous au mode d'emploi de votre logiciel pour tous les réglages que vous pouvez avoir besoin de faire côté ordinateur.

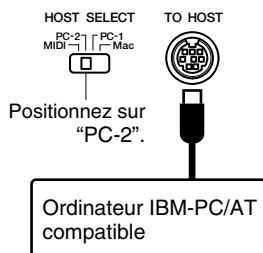

● Connexions avec un câble "PC-2"

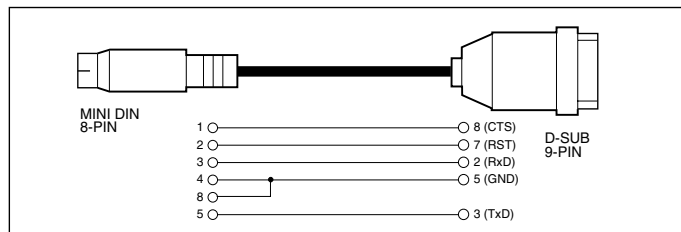

- Câble 8 broches MINI DIN → 9 broches D-SUB
- Vitesse de transfert des données : 38 400 bps

NOTE

Si votre système ne fonctionne pas correctement avec les connexions et réglages listés ci-dessus, votre logiciel peut nécessiter des réglages différents. Consultez le manuel de fonctionnement de votre logiciel : s'il requiert un débit de transfert de 31 250 bps, mettez le sélecteur [HOST SELECT] en position "PC-1."

● Nombre de broches de connecteur

8 BROCHES MINI DIN



9 BROCHES D-SUB

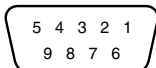

● Pilote MIDI

La disquette Music Software Collection fournie avec le Clavinova contient un logiciel de pilotage MIDI destiné à être utilisé avec les systèmes d'exploitation Windows 95 et Windows 98. Ce logiciel de pilotage peut s'avérer nécessaire lorsque vous utilisez un logiciel informatique avec le Clavinova. Installez le pilote MIDI à partir de la disquette sur votre ordinateur le cas échéant. Consultez les fichiers texte contenus dans les disquettes (figurant ci-dessous) pour obtenir les instructions d'installation.

A:\driver\readme_e.txt

A:\driver\license.txt

"A:" est le nom du lecteur de disquette.



Listes des types d'effets.....

Les tableaux de cet appendice contiennent la description des réverbérations, chorus et types d'effet que permet le CVP-103.

Liste des types de réverb

Type	Description
HALL1	Effets de réverbération similaires à ceux d'une salle de concert
HALL2	
HALL3	
HALL4	
ROOM1	Effets de réverbération similaires à ceux d'une petite salle
ROOM2	
ROOM3	
ROOM4	
STAGE1	Réverbération pour instruments solo
STAGE2	
PLATE1	Réverbération simulant celle d'une plaque d'acier
PLATE2	

Liste des types de chorus

Type	Description
CHORUS1	Effets de chorus standard ajoutant un effet spatial naturel aux sons
CHORUS2	
CHORUS3	
CHORUS4	
CHORUS5	
FLANGER1	Effets de modulation imitant le son du décollage et de l'atterrissage d'un avion à réaction
FLANGER2	
FLANGER3	
FLANGER4	

Liste des types d'effets

Type	Description
HALL1	Effets de réverbération similaires à ceux d'une salle de concert
HALL2	
HALL3	
HALL4	
ROOM1	Effets de réverbération similaires à ceux d'une petite salle
ROOM2	
ROOM3	
ROOM4	
STAGE1	Réverbération correspondant à un instrument solo
STAGE2	
PLATE1	Effets de réverbération simulant ceux d'une plaque d'acier
PLATE2	
EARLY REF1	Éléments de réflexion anticipés de l'effet réverb
EARLY REF2	
GATE REVERB	Simulation d'une réverb stroboscopique
REVERSE GATE	Simulation d'une réverb stroboscopique reproduite à l'envers
CHORUS1	Effets de chorus standard qui ajoutent un effet spatial naturel aux sons
CHORUS2	
CHORUS3	
CHORUS4	
CHORUS5	
FLANGER1	Effets de modulation simulant le décollage et l'atterrissage d'un avion à réaction
FLANGER2	
FLANGER3	
FLANGER4	
SYMPHONIC	Versions multiétape de la modulation fournie par un effet de type celeste
PHASER	Effet de modulation créé par un changement de phase périodique
ROTARY SP1	Effets de modulation simulant des haut-parleurs rotatifs
ROTARY SP2	
ROTARY SP3	
ROTARY SP4	
ROTARY SP5	
TREMOLO1	Effets de modulation de volume périodique
TREMOLO2	
GTR TREMOLO	Effet de trémolo adapté pour les sons de guitare
AUTO PAN	Effet qui déplace le son de façon périodique de la droite vers la gauche et de l'avant vers le fond

Liste des types d'effets

AUTO WAH	Effets wah répétitifs, utiles pour les sons de guitare électrique, etc.
DELAY LCR	Trois sons de retard: L (gauche), R (droit) et C (milieu)
DELAY LR	Retards pour chaque canal L et R avec deux retards de feedback
ECHO	Retards L et R avec feedback indépendant pour chaque canal L et R
CROSS DELAY	Deux retards pour chaque canal (L et R) avec feedback croisé
DIST HARD	Effets ajoutant une distorsion provoquant un son saturé, adaptés pour les sons des guitares électriques, etc.
DIST SOFT	
EQ DISCO	Effet d'égaliseur disco
EQ TEL	Effet d'égaliseur imitant les sons d'un téléphone



Messages

● Général (Fonctionnement du panneau)











<p>i This button can't be used during recording or playback!</p>	<p>Ce message s'affiche lorsque vous tentez d'effectuer une opération (comme la conversion des données de morceaux) qui ne peut pas être exécutée lors d'un enregistrement ou d'une reproduction.</p> <p>⇒ Arrêtez l'enregistrement ou la reproduction du morceau ou quittez le mode d'enregistrement ou de reproduction de morceaux, puis recommencez l'opération.</p>
<p>i This button can't be used during playback!</p>	<p>Ce message s'affiche lorsque vous tentez d'effectuer une opération (telle que la sélection d'un style ou l'installation d'une base de données musicales) qui ne peut être exécutée lors de la reproduction.</p> <p>⇒ Arrêtez la reproduction du morceau, ou quittez le mode de reproduction de morceaux, puis recommencez l'opération.</p>
<p>i This button can't be used while recording!</p>	<p>Ce message s'affiche lorsque vous tentez d'effectuer une opération (telle que la copie ou la suppression des données d'un morceau) qui ne peut être exécutée en mode d'enregistrement de morceaux.</p> <p>⇒ Arrêtez l'enregistrement, ou quittez le mode d'enregistrement de morceaux, puis recommencez l'opération.</p>
<p>i Button not valid!</p>	<p>Vous avez appuyé sur un bouton n'ayant aucune fonction dans le mode en cours.</p>

● Général (Direct Access)



<p>i Press a button to display corresponding settings.</p>	<p>Cette invite s'affiche lorsque vous appuyez sur le bouton [DIRECT ACCESS] (page 21).</p> <p>⇒ Appuyez sur le bouton du panneau qui correspond aux paramètres que vous souhaitez afficher. (Veillez à appuyer sur le deuxième bouton lorsque ce message est affiché.)</p>
<p>i DIRECT ACCESS not available for this function!</p>	<p>Ce message s'affiche si vous appuyez sur [DIRECT ACCESS] puis sur un bouton du panneau qui ne correspond pas à l'afficheur d'accès direct. (Voir page 21.)</p> <p>⇒ Appuyez à nouveau sur [DIRECT ACCESS], puis appuyez sur un bouton du panneau qui correspond à l'afficheur d'accès direct.</p>



● Général (relatif aux disquettes)

<p>i No disk!</p>	<p>Cette invite s'affiche lorsqu'il n'y a pas de disquette dans le lecteur.</p> <p>⇒ Insérez la disquette adéquate dans le lecteur et recommencez l'opération.</p>
<p>i No songs!</p>	<p>Cette invite s'affiche lorsque vous tentez de renommer ou de convertir un morceau qui ne contient aucune donnée.</p> <p>⇒ Sélectionnez un morceau contenant des données, ou insérez une disquette contenant les données d'un morceau dans le lecteur de disquettes.</p>
<p>i No file!</p>	<p>Ce message s'affiche lorsque vous tentez de charger, renommer, ou supprimer un fichier, et qu'aucun fichier du type spécifié ne peut être trouvé sur la disquette insérée dans le lecteur.</p> <p>⇒ Créez un fichier ou insérez une disquette comprenant un fichier adéquat.</p>
<p>i No data to save!</p>	<p>Ce message s'affiche lorsque vous essayez d'enregistrer un style personnel sur une disquette (page 82), mais que vous avez sélectionné un numéro de mémoire qui ne contient aucune données de style.</p> <p>⇒ Créez un style personnel, ou sélectionnez un numéro de mémoire contenant des données de style.</p>
<p>? Start disk format?</p> <p><input type="button" value="OK"/> <input type="button" value="CANCEL"/></p>	<p>Ce message s'affiche lorsque qu'une disquette neuve ou incorrectement formatée a été insérée dans le lecteur de disquettes. (Voir page 111.)</p> <p>⇒ Appuyez sur OK si vous souhaitez formater la disquette. Appuyez sur CANCEL si vous souhaitez abandonner le processus de formatage.</p>
<p>i Protected disk!</p>	<p>Ce message s'affiche lorsque vous tentez d'enregistrer ou d'effectuer d'autres opérations relatives à un fichier en utilisant une disquette dont la languette de protection en écriture est en position "protection".</p> <p>⇒ Mettez la languette de protection en écriture en position "réinscriptible" (page 112), puis tentez à nouveau l'opération. Si vous ne pouvez toujours pas réaliser cette opération, c'est que la disquette elle-même est pourvue d'une protection interne contre l'écriture qui ne vous permet pas d'enregistrer ou de procéder à des opérations de fichier.</p>











 Protected songs!	<p>Ce message apparaît quand vous essayez d'enregistrer sur des parties ou d'exécuter d'autres opérations de fichier de morceau qui sont incompatibles ou ne permettent pas de telles opérations. En fonction du type de fichier de morceau, certaines opérations telles que l'ajout d'un enregistrement, la copie, la suppression, etc. sont susceptibles de ne pas fonctionner avec le modèle CVP-103.</p>
 Disk read/write error! <input type="button" value="OK"/>	<p>Une erreur s'est produite pendant l'écriture sur la disquette (comme dans un enregistrement ou la sauvegarde des fichiers) ou la lecture à partir de la disquette.</p> <p>⇒ Recommencez la procédure après avoir appuyé sur la touche OK. Si l'erreur se produit une seconde fois, la disquette ou le lecteur est peut-être défectueux. Si vous pensez que le lecteur est à l'origine du problème, consultez votre revendeur Yamaha.</p>
 Completed!	<p>Ce message s'affiche pendant quelques secondes lorsque qu'une opération nécessitant un certain temps pour s'accomplir telle que le formatage et la copie d'un morceau, etc., est achevée.</p>
 Don't remove the disk!	<p>Ce message s'affiche lorsque le transfert des données entre le Clavinova et la disquette est en cours.</p> <p>⇒ Le message disparaît automatiquement quand l'opération est terminée.</p>
 Are you sure? <input type="button" value="YES"/> <input type="button" value="NO"/>	<p>Lorsque vous sélectionnez des opérations telles que l'effacement d'un morceau ou le formatage, ce message vous demande de confirmer si vous voulez continuer l'opération ou non.</p> <p>⇒ Appuyez sur YES pour exécuter l'opération ou sur NO pour revenir à l'afficheur précédent.</p>
 Disk full! <input type="button" value="OK"/>	<p>La disquette actuellement chargée est pleine et ne peut plus accepter de données.</p> <p>⇒ Appuyez sur le bouton OK, puis supprimez les données inutiles de la disquette (page 144), ou utilisez une disquette de plus grande capacité. Si ce message s'affiche lors de l'enregistrement d'un morceau, l'enregistrement s'arrête et toutes les données enregistrées jusque là sont sauvegardées automatiquement.</p>
 Too many files! <input type="button" value="OK"/>	<p>Ce message s'affiche lorsque vous tentez de créer plus de fichiers que la disquette n'est capable d'en contenir. Il est possible d'enregistrer 60 morceaux maxi sur une disquette 2DD ou 2HD. Une disquette 2DD peut accepter environ 107 fichiers (de diverses sortes) tandis que la disquette 2HD en accepte 219 environ.</p> <p>⇒ Appuyez sur le bouton OK, puis supprimez tous les fichiers inutiles de la disquette (page 144), ou utilisez une disquette de plus grande capacité.</p>
 Same name! Overwrite? <input type="button" value="OK"/> <input type="button" value="CANCEL"/>	<p>Un fichier portant le même nom existe déjà.</p> <p>⇒ Appuyez sur OK si vous désirez remplacer le fichier d'origine avec les nouvelles données ou appuyez sur CANCEL pour abandonner l'opération..</p>
 Disk read/write operation in process!	<p>Ce message apparaît quand vous essayez de lire des données de la disquette ou de sauvegarder des données.</p> <p>⇒ Attendez jusqu'à ce que l'opération de lecture/écriture soit terminée, puis recommencez l'opération.</p>
 Convert to CVP songs? <input type="button" value="YES"/> <input type="button" value="NO"/>	<p>Ce message s'affiche lorsque vous tentez d'enregistrer par dessus ou d'éditer les données d'un logiciel vendu dans le commerce ou les données enregistrées sur des instruments d'un modèle différent du CVP-109/107/105/103 ou du CVP-94/92/98/96/600.</p> <p>⇒ Appuyez sur YES pour convertir les données pour l'enregistrement ou l'édition avec le CVP-109/107/105/103. Appuyez sur NO lorsque vous ne souhaitez pas convertir les données. Il peut s'avérer impossible d'enregistrer des morceaux convertis de cette façon vers des pistes autres que 1 et 2.</p>

● Général (relatif à la mémoire)

 Not enough memory! <input type="button" value="OK"/>	<p>Ce message s'affiche lorsque la mémoire du Clavinova s'est remplie au cours de l'enregistrement d'un morceau dans la mémoire interne (page 133). Dans ce cas, l'enregistrement s'arrêtera et toutes les données enregistrées jusque là seront sauvegardées automatiquement.</p> <p>Ce message s'affiche également si la mémoire du Clavinova est saturée lors de l'enregistrement de</p>
 Memory write operation in process!	<p>données dans un style personnalisé (voir page 84).</p> <p>Ce message apparaît lorsque le Clavinova mémorise les données d'un morceau enregistré dans la mémoire interne après sa modification à l'aide des fonctions Track Edit ou Initial Edit.</p> <p>⇒ Terminez d'abord l'opération d'écriture des données, puis réalisez l'autre opération.</p>

 Delete CVP MEMORY? <input type="button" value="YES"/> <input type="button" value="NO"/>	<p>Ce message s'affiche lorsque vous exécutez un opération, telle que la reproduction d'un logiciel sur disquette, qui entraînera la suppression par le Clavinova des données enregistrées dans la mémoire interne.</p> <p>⇒ Appuyez sur YES pour supprimer les données enregistrées dans la mémoire interne, puis effectuez l'opération que vous souhaitez. Appuyez sur la touche NO si vous voulez conserver les données.</p>
 This button can't be used for CVP MEMORY!	<p>Ce message s'affiche si vous tentez de sélectionner une des fonctions suivantes au cours de l'édition des données d'un morceau qui ont été enregistrées dans la mémoire interne: séquence d'accords (page 121), mise en mémoire programmée (page 126), nom de morceau (page 127).</p> <p>⇒ Utilisez la fonction de copie de morceaux (page 142) pour copier le morceau sur une disquette, supprimez le morceau de la mémoire du CVP (page 144), puis effectuez l'opération souhaitée à l'aide des données contenues sur la disquette.</p>

● Mode de style personnalisé

 CUSTOM STYLE Select a source style.	<p>Ce message apparaît pendant quelques secondes lorsque vous appelez le mode de style personnel. (Voir page 74.)</p>
 Clear style? <input type="button" value="OK"/> <input type="button" value="CANCEL"/>	<p>Ce message de confirmation apparaît lorsque vous tentez de modifier le temps de mesure du style personnalisé. (Voir page 75.)</p>
 Clear section? <input type="button" value="OK"/> <input type="button" value="CANCEL"/>	<p>Ce message de confirmation s'affiche lorsque vous tentez de modifier le nombre de mesures dans une section du style personnalisé. (Voir page 75.)</p>
 Clear part? <input type="button" value="OK"/> <input type="button" value="CANCEL"/>	<p>Ce message de confirmation s'affiche lorsque vous tentez d'effectuer une opération qui ne peut être exécutée qu'après la suppression de la partie. (Voir page 76.)</p>
 Store Bossa NovaX? MEMORY No. 1 1 TEMP. STYLE <input type="button" value="OK"/> <input type="button" value="CANCEL"/>	<p>Cette confirmation s'affiche lors de la sauvegarde d'un style personnalisé (page 79). Il apparaît également si vous tentez de modifier des styles avant d'avoir sauvegardé le style personnalisé (page 85).</p> <p>⇒ Sélectionnez OK pour sauvegarder le style personnalisé. Appuyez sur CANCEL pour revenir à l'écran précédent sans effectuer de sauvegarde.</p>
 Store Bossa NovaX? MEMORY No. 1 1 TEMP. STYLE <input type="button" value="YES"/> <input type="button" value="NO"/> <input type="button" value="CANCEL"/>	<p>Ce message de confirmation s'affiche lorsque vous tentez de quitter le mode de style personnalisé avant de sauvegarder le style personnalisé. (Voir page 85.)</p> <p>⇒ Sélectionnez YES pour sauvegarder le style personnalisé. Appuyez sur NO pour quitter le mode sans sauvegarde. Appuyez sur CANCEL pour revenir à l'écran précédent.</p>
 Can't recall! <input type="button" value="OK"/>	<p>Ce message s'affiche lorsque la version précédente du style personnalisé ne peut pas être rappelée parce que son temps de mesure a été modifié. (Voir page 80.)</p>
 Store in memory before saving to disk. <input type="button" value="OK"/>	<p>Si vous tentez d'enregistrer un style personnalisé sur une disquette avant de le sauvegarder dans la mémoire, ce message vous invite à effectuer la sauvegarde du style avant de poursuivre. (Voir page 83.)</p>
 Not enough memory! Delete an unneeded style or simplify the current style. <input type="button" value="DELETE"/> <input type="button" value="CANCEL"/>	<p>Ce message s'affiche si la capacité de la mémoire interne est insuffisante pour le stockage du style personnalisé. (Voir page 84.)</p>
 Select style to delete. MEMORY No. 1 1 ***** 22KB <input type="button" value="OK"/> <input type="button" value="CANCEL"/>	<p>Ce message apparaît quand vous sélectionnez DELETE à partir de l'afficheur mentionné ci-dessus.</p> <p>⇒ Sélectionnez le style à effacer et appuyez sur la touche OK. Appuyez sur CANCEL si vous ne souhaitez pas effacer le style.</p>
 Can't delete this style! <input type="button" value="OK"/>	<p>Ce message s'affiche si le style sélectionné pour être supprimé sur l'écran ci-dessus est le style source sur lequel le style actuellement édité a été fondé.</p> <p>⇒ Appuyez sur OK pour revenir à l'écran précédent, et sélectionnez un style différent destiné à être supprimé.</p>

● Chargement d'un fichier de style

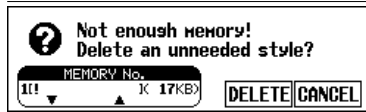

Ce message s'affiche si vous tentez de charger un fichier de style alors que la capacité de la mémoire est insuffisante pour contenir le fichier spécifié. (Voir page 87.)

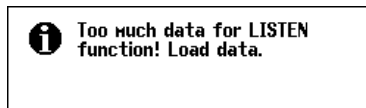

Certains fichiers de style sont trop importants pour être pris en charge par la fonction **LISTEN**. (Voir page 87.)

⇒ Chargez le fichier de style, puis utilisez les méthodes de reproduction normales pour entendre le style concerné.

● Séquence d'accords

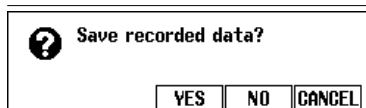

Ce message de confirmation s'affiche si vous tentez de quitter la fonction de séquence d'accords lors d'un enregistrement.

⇒ Appuyez sur **YES** pour sauvegarder les données enregistrées. Appuyez sur **NO** pour quitter la fonction sans effectuer de sauvegarde. Appuyez sur **CANCEL** pour revenir à la fonction de séquence d'accords sans sauvegarde.

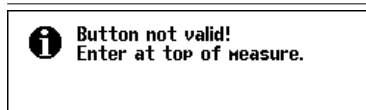

Ce message apparaît quand vous essayez d'introduire un style d'accompagnement ou un changement de section à une position autre que le commencement d'une mesure.

⇒ Enregistrez le changement du style ou de la section concernés au début de la mesure. (Voir page 122.)

● Édition d'un autre enregistrement

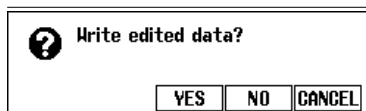

Ce message de confirmation s'affiche si vous tentez de quitter la fonction d'édition initiale sans enregistrer les données sur la disquette.

⇒ Appuyez sur **YES** pour enregistrer les données éditées. Appuyez sur **NO** pour quitter sans enregistrer. Appuyez sur **CANCEL** pour revenir à l'écran d'édition initiale sans enregistrer.

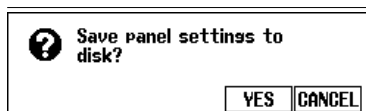

Ce message de confirmation s'affiche lorsque vous exécutez la fonction Setup Memory (page 126) pour enregistrer la configuration du panneau en cours en éditant le morceau avec le mode d'enregistrement de morceaux.

⇒ Sélectionnez **YES** pour enregistrer la configuration du panneau. Appuyez sur **CANCEL** pour revenir à l'écran RECORD EDIT 2 sans l'enregistrer.

● Copie de morceaux & copie de disquettes

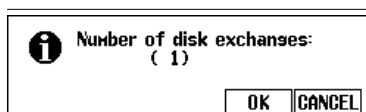

Ce message s'affiche avant le lancement d'une opération de copie de morceaux ou de copie de disquettes pour vous indiquer combien de fois la disquette devra être changée. (Voir page 143.)

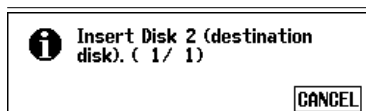

Ce message vous invite à insérer la disquette de destination lorsque vous procédez à une copie des données d'une disquette vers une autre. (Voir page 143.)

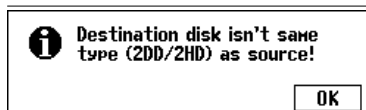



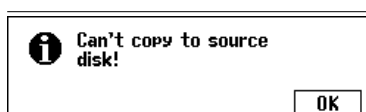

Ce message s'affiche lorsque vous tentez de copier des données depuis une disquette 2DD vers une disquette 2HD — ou inversement — à l'aide de la fonction Disk Copy (page 142).

⇒ Appuyez sur **OK** pour annuler l'opération de copie puis effectuez de nouveau l'opération à partir du commencement. Veillez à ce que la disquette que vous insérez et celle sur laquelle sont copiées les données sont du même type (2DD ou 2HD) que la disquette copiée.



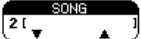

Ce message s'affiche si vous insérez la disquette source alors que l'on vous demande d'insérer la disquette de destination lorsque vous utilisez la fonction Disk Copy (page 143) afin de copier des données d'une disquette vers une autre.



⇒ Appuyez sur **OK** pour annuler la copie, puis répétez l'opération depuis le début. Lors du changement de disquette au cours de l'opération de copie, veillez à ne pas confondre la disquette source avec la disquette cible.

 Select destination song number.  <input type="button" value="OK"/> <input type="button" value="CANCEL"/>	<p>Lorsque vous insérez pour la première fois la disquette de destination lors de la copie d'un morceau d'une disquette à une autre, ce message vous invite à spécifier le numéro du morceau sous lequel le morceau doit être copié. (Voir page 143.)</p>
 Insert Disk 1 (source disk). (2 / 9) <input type="button" value="CANCEL"/>	<p>Ce message vous invite à insérer la disquette source lorsque les données sont copiées d'une disquette à une autre. (Voir page 143.)</p>
 Incorrect disk! <input type="button" value="OK"/>	<p>Ce message est affiché si vous insérez une disquette autre que celle spécifiée (source ou destination) lorsque vous êtes invité à changer de disquettes lors de l'utilisation de la fonction de copie de disquettes (page 143) pour copier les données d'une disquette à une autre.</p> <p>⇒ Appuyez sur OK pour annuler l'opération de copie, puis exécutez à nouveau la fonction de copie de disquette depuis le début. Lors du changement de disquettes au cours de l'opération de copie, veillez à insérer la disquette spécifiée appropriée.</p>
 Select a different song number!	<p>Ce message indique que vous avez sélectionné un numéro de morceau identique comme source et destination lors de la copie d'un morceau sur une disquette. (Voir barre latérale, page 143.)</p> <p>⇒ Changez le numéro de morceau de destination.</p>

● Conversion des données de morceau

 2HD disk not valid! Copy to 2DD disk. <input type="button" value="OK"/>	<p>Ce message s'affiche si vous tentez de convertir des données de morceau qui ont été enregistrées sur une disquette 2HD. (Voir page 145.)</p> <p>⇒ Appuyez sur OK et copiez les données de morceau à convertir sur une disquette 2DD, puis effectuez la conversion des données à l'aide de la disquette 2DD.</p>
 Completed ! Song No. 1	<p>A la suite de la conversion des données, ce message affiche le numéro de morceau sous lequel les données ont été sauvegardées.</p>

● Concerne le matériel

 Host is offline!	<p>Ce message apparaît lorsque l'ordinateur hôte n'est pas sous tension, lorsque les connexions n'ont pas été effectuées correctement, que le commutateur HOST SELECT ne se trouve pas sur la position appropriée ou que le programme pilote MIDI ou le programme d'application MIDI n'est pas activé.</p> <p>⇒ Coupez l'alimentation du Clavinova et de l'ordinateur hôte. Vérifiez le branchement du câble et la position du sélecteur HOST SELECT (page 160), puis branchez d'abord l'ordinateur et ensuite le Clavinova.</p>
 Back up data erased and replaced by factory data.	<p>Le Clavinova sauvegardera les données qui sont protégées par la fonction Backup (page 152) tant qu'elle est utilisée de manière régulière. Par contre, si l'instrument n'est pas branché pendant une semaine ou plus, les données sont susceptibles d'être perdues. Ce message s'affiche lorsque le Clavinova est rebranché après la perte des données. Il s'affiche également lorsque vous rappelez l'ensemble des données de départ d'usine (page 153.)</p>

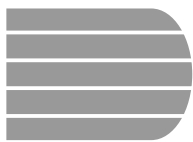

Dépistage des pannes

Problème	Cause	Solution
Le Clavinova ne s'allume pas.	Le Clavinova n'a pas été correctement raccordé.	Insérez fermement la fiche femelle dans la prise du Clavinova, et la fiche mâle à la prise de courant appropriée.
Un déclic ou un "pop" se produit à la mise sous tension ou hors tension.	Le courant électrique passe dans l'instrument.	C'est un phénomène normal, qui n'est pas un sujet d'inquiétude.
Un son parasite les haut-parleurs du Clavinova.	Des interférences causées par l'utilisation d'un téléphone portable à proximité du Clavinova peuvent être à l'origine du bruit.	Coupez le téléphone portable ou éloignez-le du Clavinova.
L'affichage est trop brillant ou trop sombre.	La brillance est susceptible d'être affectée par la température ambiante.	Réglez le contraste de l'afficheur en utilisant le bouton de commande [CONTRAST]. (Voir page 11).
Le volume du clavier est bas comparé à celui de l'accompagnement automatique ou de la reproduction du morceau.	Le volume global du clavier ou le niveau de volume spécifique de la partie du clavier est trop bas.	Elevez le volume du clavier dans l'afficheur principal (page 23), ou utilisez la fonction VOLUME sur l'afficheur KEYBOARD approprié (pages 32, 34, ou 37) pour élever le volume de la partie clavier en question.
Le volume de l'accompagnement automatique ou de la reproduction de morceaux est bas comparé à celui du clavier.	Le [ACMP/SONG VOLUME] est réglé trop bas.	Augmentez le niveau [ACMP/SONG VOLUME].
	Le niveau du volume d'une ou de plusieurs parties d'accompagnement ou de pistes de morceau est trop bas.	Elevez le volume de la partie ou de la piste dans l'afficheur MIXER approprié (page 65 ou 100).
Le volume général est bas ou aucun son n'est audible.	Le [MASTER VOLUME] est réglé trop bas.	Augmentez le niveau du [MASTER VOLUME].
	Le casque d'écoute est branché.	Débranchez le casque.
	La fonction Local Control est désactivée.	Activez la fonction Local Control. (Voir page 147.)
La pédale de sustain est sans effet ou le son est continuellement maintenu, même quand vous n'appuyez pas sur la pédale de sustain.	Le cordon de connexion de la pédale n'est pas raccordé.	Introduisez correctement le cordon de connexion de la pédale dans la bonne prise. (Voir page 43 du manuel de référence.)
La reproduction de styles ou de morceaux ne démarre pas.	La fonction MIDI Sync est réglée sur EXT.	Réglez la fonction MIDI Sync sur INT. (Voir page 148.)
Quand vous jouez sur le clavier, toutes les notes ne sont pas audibles.	La capacité polyphonique d'ensemble du Clavinova (le nombre maximal de notes) a été dépassée.	Du fait de la nature de la configuration du générateur de sons les notes les plus récentes sont prioritaires par rapport aux notes plus anciennes qui peuvent être coupées. (Voir "Spécifications" dans le manuel de référence pour obtenir des informations sur la capacité polyphonique simultanée.)

Problème	Cause	Solution
L'accompagnement automatique ne joue pas.	L'accompagnement automatique n'est pas branché.	Appuyez sur le bouton [ACMP ON] pour activer l'accompagnement automatique.
L'accord désiré n'est pas reconnu ou joué par l'accompagnement automatique.	Vous ne jouez pas les touches correctement.	Reportez-vous à la méthode Fingered (à la page 15 du manuel de référence).
	Les notes ne sont pas jouées selon le mode d'accompagnement automatique.	Vérifiez le mode d'accompagnement automatique et jouez les notes selon le mode sélectionné. (Voir page 59.)
Impossible d'enregistrer le maximum de 60 morceaux.	La capacité mémoire est pleine car le temps de reproduction d'un morceau ou de plusieurs morceaux est long, ou vous avez utilisé de nombreuses fonctions.	Supprimez les morceaux inutiles (page 144) ou enregistrez sur une autre disquette.
Certaines pistes de jouent pas lors de reproduction des données.	La reproduction de piste(s) est désactivée.	Branchez la reproduction pour les pistes que vous souhaitez entendre. (Voir pages 97 et 100.)

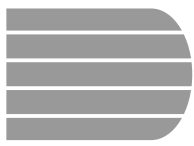

MIDI et la compatibilité des données



■ MIDI

MIDI (Musical Instrument Digital Interface) est une interface standard de communication mondiale qui permet aux instruments de musique et à leurs équipements compatibles MIDI de partager des informations musicales et de se commander les uns les autres.

- Les données transmissibles/recevables varient selon les appareils MIDI et seules les données qui sont communément reconnues parmi les appareils MIDI connectés peuvent être transmises ou reçues. Vous pouvez vérifier si votre instrument accepte certains types de données en vous référant à la feuille d'implantation MIDI dans le mode d'emploi de l'instrument. Le guide d'exécution MIDI du CVP-103 se trouve page 38 du manuel de référence.

Connecteurs MIDI

Les données reçues via le connecteur MIDI IN sont retransmises inchangées via ce connecteur.

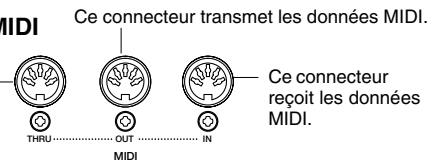

Câble MIDI

Raccordez les appareils MIDI avec les câbles spéciaux MIDI.

- Vous pouvez procéder aux réglages MIDI dans les pages MIDI de l'affichage du mode fonction. (Voir pages 147 à 150.)
- Vous trouverez de plus amples informations sur MIDI et ses applications dans les livres et magazines de musique.

■ Compatibilité des données

Cette section présente des informations de base relatives à la compatibilité des données: la capacité éventuelle des autres appareils MIDI de reproduire les données enregistrées par le CVP-103, et la capacité éventuelle du CVP-103 de reproduire les données de morceau disponibles dans le commerce ou les données de morceau destinées à d'autres instruments ou créées sur un ordinateur.

En fonction de l'appareil MIDI ou des caractéristiques de données, vous pourrez reproduire les données sans problème ou vous devrez procéder à des opérations spéciales avant de pouvoir reproduire ces données. Si vous rencontrez des problèmes pour reproduire vos données, veuillez vous reporter aux informations mentionnées ci-dessous.

● Points de base à vérifier

Les données et les appareils MIDI doivent correspondre au niveau des points indiqués ci-dessous.

- **Format de disquette**
- **Format de séquence**
- **Format d'allocation de voix**

● Format de disquette

Les disquettes sont le moyen de sauvegarde principal des données utilisées avec divers appareils, dont les ordinateurs. Les appareils différents sont dotés de systèmes différents de sauvegarde des données et il est donc nécessaire de configurer tout d'abord la disquette au système de l'appareil utilisé. Cette opération s'appelle le "formatage".

- Il y a deux sortes de disquettes : MF2DD (double face, double densité) et MF2HD (double face, haute densité) et chacun de ces types dispose d'un système de formatage différent.
- Le CVP-103 est capable d'enregistrer et de reproduire à l'aide des deux types de disquettes.
- Lorsqu'elles ont été formatées par le CVP-103, les disquettes 2DD peuvent stocker 720 KB (Kilo-octets) max. et les disquettes 2HD 1.44 MB (Mega-octets) max. (Les chiffres "720 KO" et "1,44 MO" indiquent la capacité mémoire des disquettes. Ils sont également utilisés pour identifier le type de format de la disquette).
- Vous ne pouvez reproduire que lorsque l'appareil MIDI à utiliser est compatible avec le format de la disquette.

● Format de séquence

Le système qui enregistre les données de morceaux est appelé "format de séquence".

- Vous ne pouvez reproduire que lorsque le format de séquence des disquettes correspond à celui des appareils MIDI.

[Formats de séquence communs]

SMF (Fichier MIDI standard)

C'est le format de séquence le plus commun.

- Les fichiers MIDI standard sont généralement disponibles sous l'un de ces deux types : Format 0 ou Format 1.
- De nombreux appareils MIDI sont compatibles avec le format 0 et la plupart des logiciels disponibles dans le commerce sont enregistrés dans le format 0.
- Le CVP-103 est compatible avec les formats 0 et 1 (pour le format 1, 17 parties maxi).
- Les données de morceaux enregistrées sur le CVP-103 sont automatiquement enregistrées sous le format SMF 0.

ESEQ

Ce format de séquence est compatible avec de nombreux appareils MIDI de Yamaha, y compris les instruments de la série Clavinova. C'est le format commun utilisé pour différents logiciels Yamaha.

- Le CVP-103 est compatible avec le format ESEQ.

● Format d'allocation de voix

Avec MIDI, les voix sont assignées à des numéros spécifiques, appelés "numéros de programmes". Le standard de numérotation (ordre d'allocation de voix), est appelé le "format d'allocation de voix".

- La reproduction des voix peut s'avérer différente des résultats escomptés à moins que le format d'allocation de voix des données corresponde à celui de l'appareil MIDI compatible utilisé pour la reproduction.

[Principaux formats d'allocation de voix]

Niveau 1 du système GM

C'est l'un des formats d'allocation de voix les plus courants.

- De nombreux appareils MIDI sont compatibles avec le niveau 1 du système GM, comme la plupart des logiciels disponibles dans le commerce.
- Le CVP-103 est compatible avec le niveau 1 du système GM.

XG

XG est une amélioration majeure du format de niveau 1 du système GM qui a été développé par Yamaha, spécialement pour offrir plus de voix et de variations, de même qu'une plus grande commande expressive sur les voix et les effets et aussi pour assurer la compatibilité des données dans l'avenir.

- Le CVP-103 est compatible avec le format XG.
- Les données de morceaux enregistrées sur le CVP-103 en utilisant les voix de la catégorie [XG] sont compatibles avec le format XG.

DOC

Ce format d'allocation de voix est compatible avec de nombreux appareils MIDI Yamaha, y compris les instruments de la série des Clavinova.

C'est aussi un format commun utilisé avec les divers logiciels Yamaha.

- Le CVP-103 est compatible avec le format DOC.

Même quand les appareils et les données satisfont à toutes les conditions mentionnées ci-dessus, les données pas toujours entièrement compatibles, en fonction des spécifications des appareils et notamment des méthodes d'enregistrement des données.



Index

A

Accès direct	22
Accompagnement automatique	57-72
Accompagnement automatique, Mixer	65-66
Accord	136,156
accordage Scale	155-157
Affichage pages	20
Afficheur à cristaux liquides, modification de valeur	17
Afficheur à cristaux liquides, sélection d'une fonction	16
Afficheur menu	18
Aide	27-28
Ajouts pistes	118
Annulation de partie	97-98
Assistance choeurs	62-64
Avance rapide	103

B

Base de données Musicale	67-68
--------------------------------	-------

C

cadran de données	17
canaux, MIDI	147,150-151
chargement, fichiers de données	140
chargement, fichiers de style	86-88
choeurs	44-45
choeurs, morceau	100-101
choeurs, style personnalisé	81-82
Clavier à distance	151
Connections audio	158-159
contraste	11
contrôle	12-13
Contrôle local	147
Copie de disquette	142-143
copie de morceau	142-143

D

Démonstration, jeu	14-15
detune	35
disquettes	9
doigté (chords)	60-61,62-64
Double	33-35

E

Ecouteurs	11,158
Ecran principal	16
Edition initiale	130-132
Edition piste	128-130
effacement du morceau	144
Effacement piste	129
Effacement, fichiers de données	141
Effacement, fichiers de styles	83
Effacement, pistes	129
Effacement, séquence de choeurs	124
Effets	46-48

Effets, morceau	100-101
Éléments en surbrillance	16
enregistrement	89-92
enregistrement, séquence accord	121-125
enregistrement du morceau	110-120
Enregistrement multi-pistes	115-118
Enregistrement piste	115-118
Enregistrement Punch-in/out	118-120
Enregistrement rapide	112-115
enregistrement, morceau	110-120
enregistrement, sans disquette	133
enregistrement, style personnalisé	73-80
envoi canal	147,150-151
EquipementMIDI	160
Etat musical	10
Exercice	105-107

F

Fade In	55
Fade Out	56
fichier de style	86-88
fichier d'enregistrement	139-141
Filtre de réception	149-150
Filtre MIDI	148-149
filtre, filtre MIDI	148-150
Fin Synchronisée	62
Fonction	134-135
fonction restauration	19-20
Fonctions dans rectangles arrondis	16
Fonctions dans rectangles normaux	20-21
Fonctions de la disquette	139-146
fonctions pédales	138
Fonctions Record Edit	126-132
FonctionsMIDI	147-151
Format de disquette	111,146
formatage, disquette	111,146

G

Gamme préprogrammée	155-156
gamme utilisateur	156-157
Guide	15,105-109

H

Harmonie	69-71
----------------	-------

I

Ilcône fichiers	94
indication accords	60-61
Information sur le temps	26,74-75
Information sur le temps	26,74-75
installation fichiers	139-141
installation mémoire	126-127
installation procédure	10

J

Jouer facilement	105,107
jouer le morceau	93-104

L

Lancement Synchronisé	53
Lecteur de disquette	9
Liste de type de choeurs	162
Liste de type d'effet	163-164
Liste de type Réverb	162
Localisation	170-171
logiciel	104

M

Marque de fin	124,125
MEMOIRE CVP (morceau)	133
mémoire, enregistrement	133
messages	165-169
messages, style personnalisé	84-85
métronome	25-26
Micro Tuning	154-155
Mix piste	128
Mixer, morceau	100-101
Mode d'accompagnement	57,59-61
Mode Guide	108
Modèle de conclusion	55-56
Modèle d'introduction	54
Modèles de transition	51-52
morceau, séquence accord	121-125

N

niveaux de partie	65-66,81-82
nom du morceau	127
nom, fichiers de données	141
nom, morceau	127
nom, style personnalisé	78-79

O

octave	32,34,38
Options de base	19
ordinateur	160-161
Ordinateur principal	160-161

P

pages, afficheur	20
pan32,35,38	
pan, morceau	100-101
pan, style personnalisé	81-82
panel control	12-13
Paroles	15,109
Partage	36-39
partie, affectation de pistes	98-99
partie, entregistrement	76-78
pause	103

Pédale de sustain	40,138
pédale douce	40,138
Pédale gauche	138
pédale sustain	40
pédales	38,4
percussion clavier	31
Piano Roll	106,107,109
Piste Quantize	129-130
Piste, structure du morceau	110
Point de partage	36,39,64
Port de voix	138
position stéréo	voir "pan"
Prochaine note	105,107
Protège clavier	10
Puissance	11

Q

quantisation	78,129-130
--------------------	------------

R

Rappel	153
rappel, enregistrement	90-91
Registration Freeze	91-92
Réglage de la voix	137
Réglage sur une touche	72
rembobinage	103
Répétition	100-103
répétition du son	106,107,109
Reprise	152
reproduction, accompagnement automatique	58,60-61
reproduction, démonstration morceaux	14-15
reproduction, fichiers de style	88
reproduction, morceaux	93-104
reproduction, style personnalisé	84
reproduction, styles	51-56
réserve, enregistrement	89-90
réserve, style personnalisé	79-80
Réverb	41-43
réverb, morceau	100-101
réverb, style personnalisé	81-82
Rythme	26,74-75
Rythme On/Off	125

S

sauvegarde, édition initiale	132
sauvegarde, fichiers de données	140-141
sauvegarde, style personnalisé	82-83
seconde voix	33-35
section	74-75,80
Section rappel	80
Séquence accords	121-125
Style Clear	80
Style personnalisé	73-88
Styles d'accompagnement	voir "styles"
Styles Pianiste	49,58

styles, personnalisé	73-88
styles, reproduction	51-56
styles, sélection	49-50
Synchronization (MIDI)	148

T

Tap Start	53
Témoins guide clavier	109
Témoins guides	109
tempo	25,96,100
tempo libre	96
TerminalMIDI	160
terminaux et jacks	12-13
Touche clavier	137
Tous fichiers d'installation	139-141
Transformation	145
transformation des données de morceau	145
transformation, données de morceau	145
transmission du morceau	151
Transposition	136,15
Transposition MIDI	150

V

vélocité	137
Vélocité fixe	137
voix gauche	36-39
Voix principale	29-32,33,36
voix, sélection	29-30,76,99
volume	23-24
volume, métronome	26
volume, morceau	99
volume, partie	65-66,81-82
volume, piste	100-101
volume, voix	32,34,37

FCC INFORMATION (U.S.A.)

1. IMPORTANT NOTICE: DO NOT MODIFY THIS UNIT!

This product, when installed as indicated in the instructions contained in this manual, meets FCC requirements. Modifications not expressly approved by Yamaha may void your authority, granted by the FCC, to use the product.

2. IMPORTANT:

When connecting this product to accessories and/or another product use only high quality shielded cables. Cable/s supplied with this product MUST be used. Follow all installation instructions. Failure to follow instructions could void your FCC authorization to use this product in the USA.

3. NOTE:

This product has been tested and found to comply with the requirements listed in FCC Regulations, Part 15 for Class "B" digital devices. Compliance with these requirements provides a reasonable level of assurance that your use of this product in a residential environment will not result in harmful interference with other electronic devices. This equipment generates/uses radio frequencies and, if not installed and used according to the instructions found in the users manual, may cause interference harmful to the operation of other electronic devices. Compliance with FCC

regulations does not guarantee that interference will not occur in all installations. If this product is found to be the source of interference, which can be determined by turning the unit "OFF" and "ON", please try to eliminate the problem by using one of the following measures:

Relocate either this product or the device that is being affected by the interference.

Utilize power outlets that are on different branch (circuit breaker or fuse) circuits or install AC line filter/s.

In the case of radio or TV interference, relocate/reorient the antenna. If the antenna lead-in is 300 ohm ribbon lead, change the lead-in to co-axial type cable.

If these corrective measures do not produce satisfactory results, please contact the local retailer authorized to distribute this type of product. If you can not locate the appropriate retailer, please contact Yamaha Corporation of America, Electronic Service Division, 6600 Orangethorpe Ave, Buena Park, CA90620

The above statements apply ONLY to those products distributed by Yamaha Corporation of America or its subsidiaries.

* This applies only to products distributed by YAMAHA CORPORATION OF AMERICA.

(class B)

IMPORTANT NOTICE FOR THE UNITED KINGDOM Connecting the Plug and Cord

IMPORTANT. The wires in this mains lead are coloured in accordance with the following code:

BLUE : NEUTRAL
BROWN : LIVE

As the colours of the wires in the mains lead of this apparatus may not correspond with the coloured markings identifying the terminals in your plug proceed as follows:

The wire which is coloured BLUE must be connected to the terminal which is marked with the letter N or coloured BLACK.

The wire which is coloured BROWN must be connected to the terminal which is marked with the letter L or coloured RED.

Making sure that neither core is connected to the earth terminal of the three pin plug.

(2 wires)

• This applies only to products distributed by Yamaha-Kemble Music (U.K.) Ltd.

CAUTION: TO PREVENT ELECTRIC SHOCK, MATCH WIDE BLADE OF PLUG TO WIDE SLOT, FULLY INSERT.

ATTENTION: POUR ÉVITER LES CHOCS ÉLECTRIQUES, INTRODUIRE LA LAME LA PLUS LARGE DE LA FICHE DANS LA BORNE CORRESPONDANTE DE LA PRISE ET POUSSER JUSQU'AU FOND.

(polarity)

• This applies only to products distributed by Yamaha Canada Music Ltd.
• Ceci ne s'applique qu'aux produits distribués par Yamaha Canada Musique Ltée.

IMPORTANT SAFETY INSTRUCTIONS

INFORMATION RELATING TO PERSONAL INJURY, ELECTRICAL SHOCK, AND FIRE HAZARD POSSIBILITIES HAS BEEN INCLUDED IN THIS LIST.

WARNING- When using any electrical or electronic product, basic precautions should always be followed. These precautions include, but are not limited to, the following:

- 1.** Read all Safety Instructions, Installation Instructions, Special Message Section items, and any Assembly Instructions found in this manual **BEFORE** making any connections, including connection to the main supply.
- 2.** **Main Power Supply Verification:** Yamaha products are manufactured specifically for the supply voltage in the area where they are to be sold. If you should move, or if any doubt exists about the supply voltage in your area, please contact your dealer for supply voltage verification and (if applicable) instructions. The required supply voltage is printed on the name plate. For name plate location, please refer to the graphic found in the Special Message Section of this manual.
- 3.** This product may be equipped with a polarized plug (one blade wider than the other). If you are unable to insert the plug into the outlet, turn the plug over and try again. If the problem persists, contact an electrician to have the obsolete outlet replaced. Do **NOT** defeat the safety purpose of the plug.
- 4.** Some electronic products utilize external power supplies or adapters. Do **NOT** connect this type of product to any power supply or adapter other than one described in the owners manual, on the name plate, or specifically recommended by Yamaha.
- 5.** **WARNING:** Do not place this product or any other objects on the power cord or place it in a position where anyone could walk on, trip over, or roll anything over power or connecting cords of any kind. The use of an extension cord is not recommended! If you must use an extension cord, the minimum wire size for a 25' cord (or less) is 18 AWG. **NOTE:** The smaller the AWG number, the larger the current handling capacity. For longer extension cords, consult a local electrician.
- 6.** **Ventilation:** Electronic products, unless specifically designed for enclosed installations, should be placed in locations that do not interfere with proper ventilation. If instructions for enclosed installations are not provided, it must be assumed that unobstructed ventilation is required.
- 7.** **Temperature considerations:** Electronic products should be installed in locations that do not significantly contribute to their operating temperature. Placement of this product close to heat sources such as; radiators, heat registers and other devices that produce heat should be avoided.
- 8.** This product was **NOT** designed for use in wet/damp locations and should not be used near water or exposed to rain. Examples of wet/damp locations are; near a swimming pool, spa, tub, sink, or wet basement.
- 9.** This product should be used only with the components supplied or; a cart, rack, or stand that is recommended by the manufacturer. If a cart, rack, or stand is used, please observe all safety markings and instructions that accompany the accessory product.
- 10.** The power supply cord (plug) should be disconnected from the outlet when electronic products are to be left unused for extended periods of time. Cords should also be disconnected when there is a high probability of lightning and/or electrical storm activity.
- 11.** Care should be taken that objects do not fall and liquids are not spilled into the enclosure through any openings that may exist.
- 12.** Electrical/electronic products should be serviced by a qualified service person when:
 - a. The power supply cord has been damaged; or
 - b. Objects have fallen, been inserted, or liquids have been spilled into the enclosure through openings; or
 - c. The product has been exposed to rain; or
 - d. The product does not operate, exhibits a marked change in performance; or
 - e. The product has been dropped, or the enclosure of the product has been damaged.
- 13.** Do not attempt to service this product beyond that described in the user-maintenance instructions. All other servicing should be referred to qualified service personnel.
- 14.** This product, either alone or in combination with an amplifier and headphones or speaker/s, may be capable of producing sound levels that could cause permanent hearing loss. **DO NOT** operate for a long period of time at a high volume level or at a level that is uncomfortable. If you experience any hearing loss or ringing in the ears, you should consult an audiologist. **IMPORTANT:** The louder the sound, the shorter the time period before damage occurs.
- 15.** Some Yamaha products may have benches and/or accessory mounting fixtures that are either supplied as a part of the product or as optional accessories. Some of these items are designed to be dealer assembled or installed. Please make sure that benches are stable and any optional fixtures (where applicable) are well secured **BEFORE** using. Benches supplied by Yamaha are designed for seating only. No other uses are recommended.

PLEASE KEEP THIS MANUAL

For details of products, please contact your nearest Yamaha or the authorized distributor listed below.

Pour plus de détails sur les produits, veuillez-vous adresser à Yamaha ou au distributeur le plus proche de vous figurant dans la liste suivante.

Die Einzelheiten zu Produkten sind bei Ihrer unten aufgeführten Niederlassung und bei Yamaha Vertragshändlern in den jeweiligen Bestimmungsländern erhältlich.

Para detalles sobre productos, contacte su tienda Yamaha más cercana o el distribuidor autorizado que se lista debajo.

NORTH AMERICA

CANADA

Yamaha Canada Music Ltd.
135 Milner Avenue, Scarborough, Ontario,
M1S 3R1, Canada
Tel: 416-298-1311

U.S.A.

**Yamaha Corporation of America,
Keyboard Division**
6600 Orangethorpe Ave., Buena Park, Calif. 90620,
U.S.A.
Tel: 714-522-9011

CENTRAL & SOUTH AMERICA

MEXICO

**Yamaha de Mexico S.A. De C.V.,
Departamento de ventas**
Javier Rojo Gomez No.1149, Col. Gpe Del
Moral, Deleg. Iztapalapa, 09300 Mexico, D.F.
Tel: 686-00-33

BRAZIL

Yamaha Musical do Brasil LTDA.
Av. Rebouças 2636, São Paulo, Brasil
Tel: 011-853-1377

ARGENTINA

Yamaha Music Argentina S.A.
Viamonte 1145 Piso-2-B 1053,
Buenos Aires, Argentina
Tel: 1-371-7021

PANAMA AND OTHER LATIN AMERICAN COUNTRIES/ CARIBBEAN COUNTRIES

Yamaha de Panama S.A.
Torre Banco General, Piso 7, Urbanización Marbella,
Calle 47 y Aquilino de la Guardia,
Ciudad de Panamá, Panamá
Tel: 507-269-5311

EUROPE

THE UNITED KINGDOM

Yamaha-Kemble Music (U.K.) Ltd.
Sherbourne Drive, Tilbrook, Milton Keynes,
MK7 8BL, England
Tel: 01908-366700

IRELAND

Danfay Ltd.
61D, Sallynoggin Road, Dun Laoghaire, Co. Dublin
Tel: 01-2859177

GERMANY/SWITZERLAND

Yamaha Europa GmbH.
Siemensstraße 22-34, 25462 Rellingen,
F.R. of Germany
Tel: 04101-3030

AUSTRIA

Yamaha Music Austria
Schleiergasse 20, A-1100 Wien Austria
Tel: 01-60203900

THE NETHERLANDS

Yamaha Music Nederland
Kanaalweg 18G, 3526KL, Utrecht, The Netherlands
Tel: 030-2828411

BELGIUM

Yamaha Music Belgium
Keiberg Imperiastraat 8, 1930 Zaventem, Belgium
Tel: 02-7258220

FRANCE

**Yamaha Musique France,
Division Claviers**
BP 70-77312 Marne-la-Vallée Cedex 2, France
Tel: 01-64-61-4000

ITALY

**Yamaha Musica Italia S.P.A.,
Home Keyboard Division**
Viale Italia 88, 20020 Lainate (Milano), Italy
Tel: 02-935-771

SPAIN/PORTUGAL

Yamaha-Hazen Electronica Musical, S.A.
Ctra. de la Coruna km. 17, 200, 28230
Las Rozas (Madrid) Spain
Tel: 91-201-0700

GREECE

Philippe Nakas S.A.
Navarinou Street 13, P.Code 10680, Athens, Greece
Tel: 01-364-7111

SWEDEN

Yamaha Scandinavia AB
J. A. Wettergrens Gata 1
Box 30053
S-400 43 Göteborg, Sweden
Tel: 031 89 34 00

DENMARK

YS Copenhagen Liaison Office
Generatorvej 8B
DK-2730 Herlev, Denmark
Tel: 44 92 49 00

FINLAND

F-Musiikki Oy
Kluuvikatu 6, P.O. Box 260,
SF-00101 Helsinki, Finland
Tel: 09 618511

NORWAY

Norsk filial av Yamaha Scandinavia AB
Grini Næringspark 1
N-1345 Østerås, Norway
Tel: 67 16 77 70

ICELAND

Skifan HF
Skeifan 17 P.O. Box 8120
IS-128 Reykjavik, Iceland
Tel: 525 5000

OTHER EUROPEAN COUNTRIES

Yamaha Europa GmbH.
Siemensstraße 22-34, 25462 Rellingen,
F.R. of Germany
Tel: 04101-3030

AFRICA

**Yamaha Corporation,
International Marketing Division**
Nakazawa-cho 10-1, Hamamatsu, Japan 430-8650
Tel: 053-460-2312

MIDDLE EAST

TURKEY/CYPRUS

Yamaha Europa GmbH.
Siemensstraße 22-34, 25462 Rellingen,
F.R. of Germany
Tel: 04101-3030

OTHER COUNTRIES

Yamaha Music Gulf FZE
LB21-128 Jebel Ali Freezone
P.O.Box 17328, Dubai, U.A.E.
Tel: 971-4-81-5868

ASIA

HONG KONG

Tom Lee Music Co., Ltd.
11/F., Silvercord Tower 1, 30 Canton Road,
Tsimshatsui, Kowloon, Hong Kong
Tel: 2737-7688

INDONESIA

**PT. Yamaha Music Indonesia (Distributor)
PT. Nusantik**
Gedung Yamaha Music Center, Jalan Jend. Gatot
Subroto Kav. 4, Jakarta 12930, Indonesia
Tel: 21-520-2577

KOREA

Cosmos Corporation
1461-9, Seocho Dong, Seocho Gu, Seoul, Korea
Tel: 02-3486-0011

MALAYSIA

Yamaha Music Malaysia, Sdn., Bhd.
Lot 8, Jalan Perbandaran, 47301 Kelana Jaya,
Petaling Jaya, Selangor, Malaysia
Tel: 3-703-0900

PHILIPPINES

Yupangco Music Corporation
339 Gil J. Puyat Avenue, P.O. Box 885 MCPO,
Makati, Metro Manila, Philippines
Tel: 819-7551

SINGAPORE

Yamaha Music Asia Pte., Ltd.
11 Ubi Road #06-00, Meiban Industrial Building,
Singapore
Tel: 65-747-4374

TAIWAN

Yamaha KHS Music Co., Ltd.
10F, 150, Tun-Hwa Northroad,
Taipei, Taiwan, R.O.C.
Tel: 02-2713-8999

THAILAND

Siam Music Yamaha Co., Ltd.
121/60-61 RS Tower 17th Floor,
Ratchadaphisek RD., Dindaeng,
Bangkok 10320, Thailand
Tel: 02-641-2951

THE PEOPLE'S REPUBLIC OF CHINA AND OTHER ASIAN COUNTRIES

**Yamaha Corporation,
International Marketing Division**
Nakazawa-cho 10-1, Hamamatsu, Japan 430-8650
Tel: 053-460-2317

OCEANIA

AUSTRALIA

Yamaha Music Australia Pty. Ltd.
17-33 Market Street, South Melbourne, Vic. 3205,
Australia
Tel: 3-699-2388

NEW ZEALAND

Music Houses of N.Z. Ltd.
146/148 Captain Springs Road, Te Papapa,
Auckland, New Zealand
Tel: 9-634-0099

COUNTRIES AND TRUST TERRITORIES IN PACIFIC OCEAN

**Yamaha Corporation,
International Marketing Group**
Nakazawa-cho 10-1, Hamamatsu, Japan 430-8650
Tel: 053-460-2312

HEAD OFFICE Yamaha Corporation, Pro Audio & Digital Musical Instrument Division
Nakazawa-cho 10-1, Hamamatsu, Japan 430-8650
Tel: 053-460-3273



Ce document a été imprimé sur du papier non blanchi
au chlore avec de l'encre d'huile de soja.

M.D.G., Pro Audio & Digital Musical Instrument Division, Yamaha Corporation
© 1999 Yamaha Corporation

V379030 908POCP5.2-03C0 Printed in Japan