

AUDIOLINE

Schnurloses DECT-/GAP-Telefon Cordless DECT/GAP telephone



Bedienungsanleitung Operating Instructions

BigTel 120

D

GB

Inhaltsverzeichnis

| | | |
|-----------|--|------------|
| 1 | Sicherheitshinweise | .2 |
| 2 | Telefon in Betrieb nehmen | .5 |
| 3 | Bedienelemente | .10 |
| 4 | Einführende Informationen | .12 |
| 5 | Telefonieren | .15 |
| 6 | Weitere Leistungsmerkmale | .20 |
| 7 | Anrufliste / Wahlwiederholung | .22 |
| 8 | Telefonbuch | .24 |
| 9 | Telefon einstellen | .28 |
| 10 | Mobilteile an-/abmelden | .39 |
| 11 | Betrieb an Telefonanlagen/Zusatzdienste | .41 |
| 12 | Anhang | .42 |

Sicherheitshinweise

1 Sicherheitshinweise

Lesen Sie diese Bedienungsanleitung sorgfältig durch.

Bestimmungsgemäße Verwendung

Dieses Telefon ist geeignet zum Telefonieren innerhalb eines Telefonnetzes. Jede andere Verwendung gilt als nicht bestimmungsgemäß. Eigenmächtige Veränderungen oder Umbauten sind nicht zulässig. Öffnen Sie das Gerät in keinem Fall selbst und führen Sie keine eigenen Reparaturversuche durch.

Aufstellungsort

Vermeiden Sie Belastungen durch Rauch, Staub, Erschütterungen, Chemikalien, Feuchtigkeit, Hitze oder direkte Sonneneinstrahlung. Verwenden Sie das Mobilteil nicht in explosionsgefährdeten Bereichen.

Netzteil

 **Achtung:** Verwenden Sie nur das mitgelieferte Stecker-
netzteil, da andere Netzteile das Telefon beschädigen können.
Stellen Sie sicher, dass die Netzsteckdose in der Nähe des Gerä-
tes installiert ist und der Zugang zum Steckernetzteil nicht durch
Möbel oder andere Gegenstände versperrt ist.

Akkus

 **Achtung:** Werfen Sie Akkus nicht ins Feuer. Verwenden
Sie nur Akkus des gleichen Typs! Achten Sie auf die richtige
Polung! Bei verkehrter Polung der Akkus besteht beim Aufladen
Explosionsgefahr.

Sicherheitshinweise

Stromausfall

Bei Stromausfall kann mit dem Telefon nicht telefoniert werden. Halten Sie für Notfälle ein schnurgebundenes Telefon bereit, welches ohne externe Stromversorgung arbeitet.

Medizinische Geräte

 **Achtung:** Benutzen Sie das Telefon nicht in der Nähe von medizinischen Geräten. Eine Beeinflussung kann nicht völlig ausgeschlossen werden.

DECT¹-Telefone können in Hörgeräten einen unangenehmen Brumnton verursachen.

Hörerlautstärke

Ihr Telefon verfügt über eine Verstärkertaste, die die Hörerlautstärke stark anhebt, wenn sie gedrückt wird. Im Display erscheint kurz „Amplify ein“.

Zum Ausschalten der Verstärkung drücken Sie die Taste noch einmal. Im Display erscheint kurz „Amplify aus“.

Haben Sie die Verstärkerfunktion eingeschaltet wird sie bei jedem Beenden eines Gesprächs automatisch ausgeschaltet.

Vorsicht: Bei Drücken der Verstärkertaste werden sehr hohe Lautstärkepegel produziert (Verstärkertaste + Einstellung der Hörerlautstärke in Stufe 5 = +20 dB).

Extreme Vorsicht ist geboten, wenn das Mobilteil gemeinsam von Nutzern mit normalem Gehör und solchen mit Hörstörungen verwendet wird.

¹ DECT: **D**igital **E**nhanced **C**ordless **T**elecommunication = Standard für kabellose Telefone.

Entsorgung

Wollen Sie Ihr Gerät entsorgen, bringen Sie es zur Sammelstelle Ihres kommunalen Entsorgungsträgers (z. B. Wertstoffhof). Nach dem Elektro- und Elektronikgerätegesetz sind Besitzer von Altgeräten gesetzlich verpflichtet, alte **Elektro- und Elektronikgeräte** einer getrennten Abfallerfassung zuzuführen. Das nebenstehende Symbol bedeutet, dass Sie das Gerät auf keinen Fall in den Hausmüll werfen dürfen!



Gefährdung von Gesundheit und Umwelt durch Akkus und Batterien! Akkus und Batterien nie öffnen, beschädigen, verschlucken oder in die Umwelt gelangen lassen.



Sie können giftige und umweltschädliche Schwermetalle enthalten. Sie sind gesetzlich verpflichtet, Akkus und Batterien beim batterievertreibenden Handel sowie bei zuständigen Sammelstellen, die entsprechende Behälter bereitstellen, sicher zu entsorgen. Die Entsorgung ist unentgeltlich. Die nebenstehenden Symbole bedeuten, dass Sie Akkus und Batterien auf keinen Fall in den Hausmüll werfen dürfen und sie über Sammelstellen der Entsorgung zugeführt werden müssen.

Verpackungsmaterialien entsorgen Sie entsprechend den lokalen Vorschriften.

Telefon in Betrieb nehmen

2 Telefon in Betrieb nehmen

Sicherheitshinweise

 **Achtung:** Lesen Sie vor der Inbetriebnahme unbedingt die Sicherheitshinweise in Kapitel 1.

Verpackungsinhalt prüfen

Zum Lieferumfang gehören:

| Inhalt | BigTel-Modell | | | |
|---------------------------|---------------|--------------------|--------------------|--------------------|
| | 120 | 120-2 ¹ | 120-3 ¹ | 120-4 ¹ |
| Basisstation mit Netzteil | 1 | 1 | 1 | 1 |
| Ladestation mit Netzteil | - | 1 | 2 | 3 |
| Mobilteil | 1 | 2 | 3 | 4 |
| Telefonanschlusskabel | 1 | 1 | 1 | 1 |
| Akkus | 2 | 4 | 6 | 8 |
| Bedienungsanleitung | 1 | 1 | 1 | 1 |

¹ Unter www.audioline.de erfahren Sie, ob dieses Telefonset bereits erhältlich ist.



Die mitgelieferten Netzteile erfüllen die Ökodesign-Anforderungen der Europäischen Union (Richtlinie 2005/32/EG). Dies bedeutet, dass sowohl im Betrieb als auch im Ruhezustand der Stromverbrauch im Vergleich zu Netzteilen älterer Bauart deutlich niedriger ist.

D

Telefon in Betrieb nehmen

Basisstation anschließen

! Achtung: Stellen Sie die Basisstation mit einem Mindestabstand von 1 m zu anderen elektronischen Geräten auf, da es sonst zu gegenseitigen Störungen kommen kann.

Schließen Sie die Basisstation wie auf der Skizze abgebildet an. Verwenden Sie aus Sicherheitsgründen nur das mitgelieferte Netzteil sowie das beigelegte Telefonanschlusskabel.

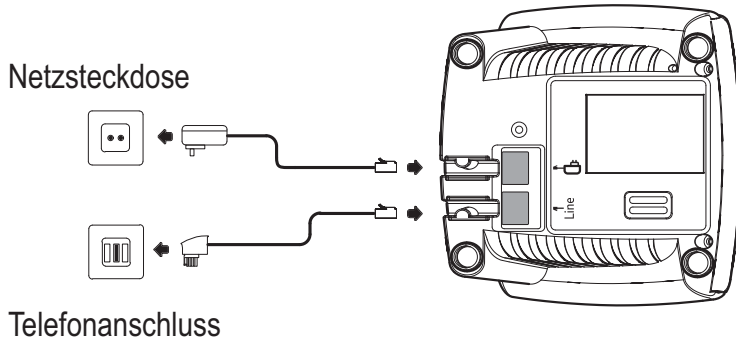

! Achtung: Verwenden Sie für die Basisstation nur das mitgelieferte Netzteil !

Telefon in Betrieb nehmen

Ladestation anschließen²

Schließen Sie die Ladestation wie auf der Skizze abgebildet an. Verwenden Sie aus Sicherheitsgründen nur das mitgelieferte Netzteil.

Netzsteckdose

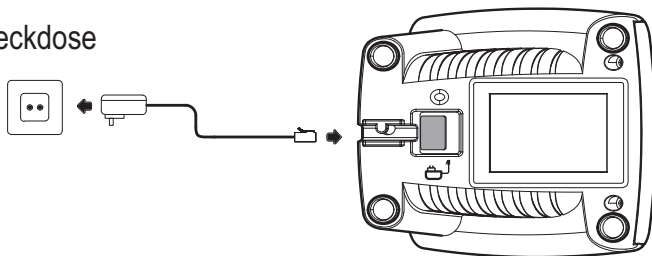

! **Achtung:** Verwenden Sie für die Ladestation nur das mitgelieferte Netzteil !

² Gilt nur für Telefonsets mit mindestens zwei Mobilteilen, siehe „Verpackungsinhalt prüfen“, Seite 5.

Telefon in Betrieb nehmen

Akkus einlegen

Öffnen Sie das Akkufach.
Legen Sie die Akkus in das Akkufach ein.
Schließen Sie das Akkufach.

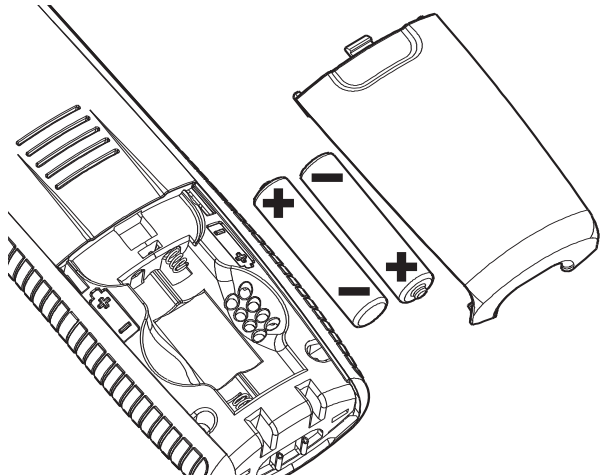

! Achtung: Verwenden Sie nur NiMH-Akkus vom Typ AAA (Microzellen) 1,2 V / 600 mAh! Niemals Batterien/Primärzellen verwenden! Achten Sie auf die richtige Polarität!

Akkus aufladen

☞ Stellen Sie das Mobilteil bei der ersten Inbetriebnahme für mindestens 16 Stunden in die Basisstation / Ladestation.

Das Mobilteil erwärmt sich beim Laden. Dies ist normal und ungefährlich. Laden Sie das Mobilteil nicht mit fremden Aufladegeräten. Der Akkuladezustand wird im Display angezeigt. Wenn die Ladung der Akkus die untere Grenze erreicht hat, blinkt das Akkusymbol () im Display und Sie hören den Akku-Warnton (falls Akku-Warnton eingeschaltet / Menüpunkt „Einstellungen / Mobilt. einst. / Töne / Akku leer“). Sie haben noch ca. 10 Minuten Gesprächszeit.

Telefon in Betrieb nehmen

Datum und Uhrzeit des Telefons einstellen

Bei Inbetriebnahme verfügt das Telefon nicht über eine korrekte Uhrzeit (z. B. für Einträge in der Anrufliste). Im Display werden unter dem Namen des Mobilteils „--:--“ angezeigt. Einträge in der Anrufliste erfolgen ohne Zeitangabe.

Datum und Uhrzeit stellen Sie über den Menüpunkt „Einstellungen / Zeit/Datum“ ein. Beim Verlust der Spannungsversorgung der Basisstation geht diese Einstellung verloren.

Displaysprache einstellen

Die Displaysprache ist in Deutsch, Englisch und Französisch vorhanden. Im Auslieferungszustand ist „Deutsch“ eingestellt. Sie können die Sprache über den Menüpunkt „Einstellungen / Mobil. einst. / Sprache“ ändern.

Automatische Rufannahme / Direktannahme

Ist die Funktion aktiviert (Auslieferungszustand), wird ein Anruf automatisch beim Herausnehmen des Mobilteils aus der Basisstation angenommen. Die automatische Anrufannahme wird über den Menüpunkt „Einstellungen / Mobil. einst. / Autom. Annahme“ ein- oder ausgeschaltet.

Bedienelemente

3 Bedienelemente

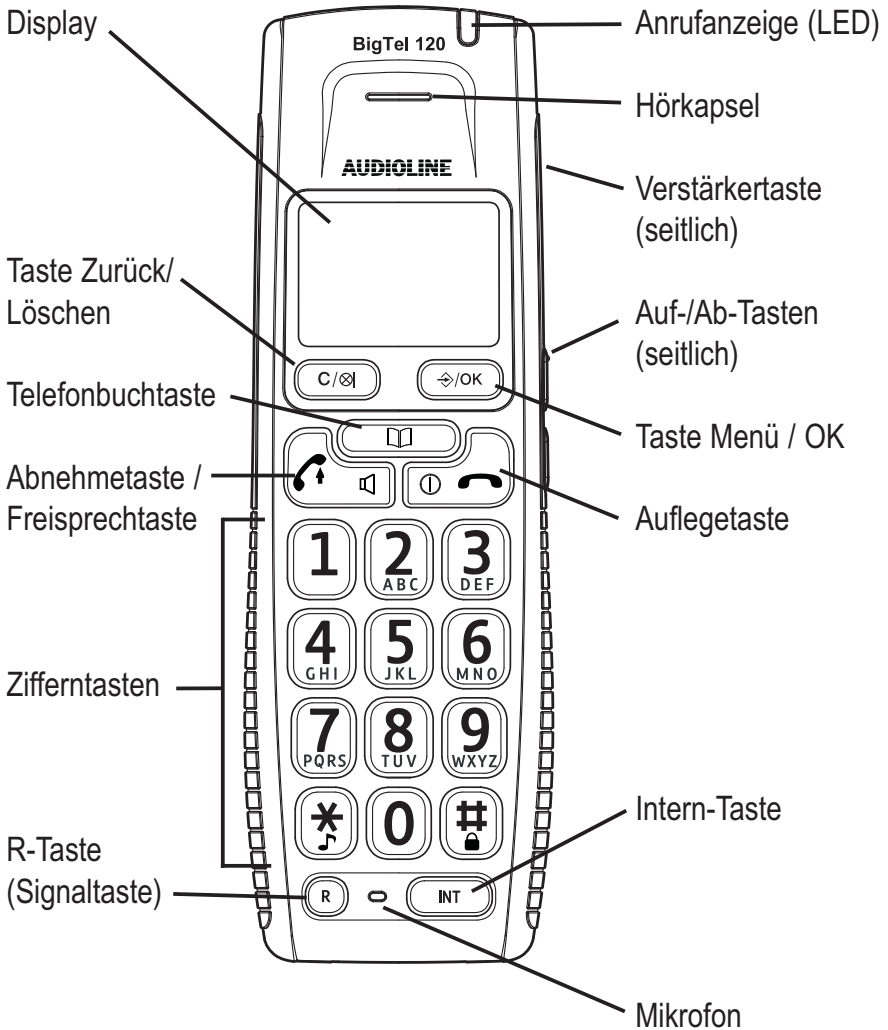

Bedienelemente

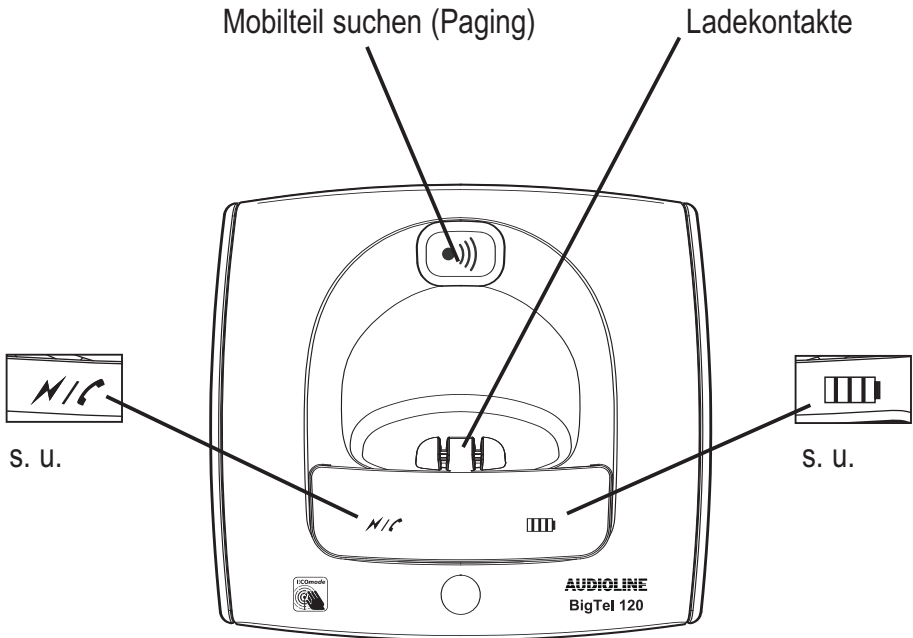

Anzeigen (LED):



Leuchtet konstant: Stromversorgung vorhanden.
Blinkt: Gesprächsverbindung.









Leuchtet konstant: Akku wird geladen.

Einführende Informationen





4 Einführende Informationen

In diesem Kapitel finden Sie grundlegende Informationen zur Handhabung der Bedienungsanleitung und des Telefons.

Darstellungweise in der Bedienungsanleitung

| Darstellung | Beschreibung |
|---|---------------------------------------|
|  | Abgebildete Taste drücken |
|  | Ziffern oder Buchstaben eingeben |
|  | Mobilteil klingelt |
|  | Basisstation klingelt |
|  | Mobilteil aus der Basisstation nehmen |
|  | Mobilteil in die Basisstation stellen |
| NAME? | Darstellung von Display-Texten |

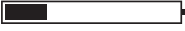
Akkukapazität (Displayanzeige)

| Darstellung | Beschreibung |
|---|-----------------------------|
|  | Akku 100% voll |
|  | Akku ca. 75% voll |
|  | Akku ca. 50% voll |
|  | Akku ca. 25% voll |
|  | Akku fast leer / Akku laden |

Während des Ladevorganges ist das Akkusymbol „in Bewegung“.

Einführende Informationen

Bereitschaftsmodus

Alle Beschreibungen in dieser Bedienungsanleitung gehen davon aus, dass sich das Mobilteil im Bereitschaftsmodus befindet. Den Bereitschaftsmodus erreichen Sie, indem Sie die Taste  drücken.

Strahlungsreduzierung (ECO-Mode)





Der ECO-Mode reduziert im Vergleich zu einem Standard-DECT-Schnurlostelefon die Strahlung um bis zu 75 % im Gesprächsmodus (abhängig von der Entfernung des Mobilteils zur Basis).

Navigation im Menü

Alle Funktionen sind über unterschiedliche Menüs zu erreichen. Die komplette Menüstruktur finden Sie im Anhang.

Zur Navigation im Menü benutzen Sie die Pfeiltasten.

Mit der Taste  öffnen Sie das Menü.

Mit den seitlich angebrachten Pfeiltasten  bzw.  bewegen Sie sich im Menü.

Zum Öffnen eines Untermenüs drücken Sie die Taste .

Wollen Sie zum übergeordneten Menü zurück drücken Sie  kurz.



Einführende Informationen

Displayanzeigen (Texte)

- Neue Anr.** Sie haben einen Anruf erhalten, den Sie nicht angenommen haben (Eintrag in der Anrufliste). Öffnen Sie die Anrufliste mit . Neue Anrufe sind durch einen „Stern“  vor dem Namen bzw. der Nummer gekennzeichnet.
- Tastatur aus** Die Tastensperre ist eingeschaltet. Zum Ausschalten   ca. 3 Sekunden drücken.
- Direkt-w** Die Direktwahl ist eingeschaltet. Jede Tastenbetätigung (außer **Menü/OK**) führt zur Wahl der gespeicherten Rufnummer. Es ist nicht möglich, eine andere Telefonnummer zu wählen.
Hinweis: Die Zifferntasten 1-0, * und # müssen für ca. 2 s gedrückt werden. Wird eine Taste kürzer als 2 Sekunden gedrückt, erscheint „Tastatur aus“ und die Wahl wird nicht ausgeführt.
Zum Ausschalten s. Kapitel „Telefon einstellen / Direktwahl“, Seite 30.
- Amplify Ein** Die Verstärkerfunktion ist eingeschaltet. Bitte beachten Sie den Hinweis auf Seite 3.
- Msg Wait** In der Sprachbox Ihres Netzbetreibers liegt eine Nachricht für Sie vor. Erkundigen Sie sich ggf. bei Ihrem Netzbetreiber, wie Sie diese Nachricht abhören können. Sie können die Anzeige im Display ausschalten (s. „Message Waiting ein-/ausschalten“ im Kapitel „Telefon einstellen“, Seite 36).

5 Telefonieren

Anruf annehmen

  Ihr Telefon klingelt.

Befindet sich das Mobilteil **nicht** in der Basis:



Drücken Sie die Abnehmetaste. Wollen Sie „Freisprechen“ einschalten drücken Sie die Taste noch einmal.

Befindet sich das Mobilteil in der Basis und **AUTO-ANTWORT** ist **nicht** eingeschaltet:



Nehmen Sie das Mobilteil aus der Basis und drücken Sie die Abnehmetaste. Wollen Sie „Freisprechen“ einschalten drücken Sie die Taste noch einmal.

Befindet sich das Mobilteil in der Basis und **AUTO-ANTWORT** ist eingeschaltet:



Nehmen Sie einfach das Mobilteil aus der Basis; das Gespräch wird automatisch angenommen.

Anrufen mit Wahlvorbereitung



Geben Sie die Rufnummer ein. Fehler bei der Eingabe mit  korrigieren.



Rufnummer wird gewählt.

 *Sie können auch zuerst die Abnehmetaste drücken und erhalten damit das Freizeichen. Die eingegebenen Ziffern Ihrer gewünschten Rufnummer werden sofort gewählt. Eine Korrektur einzelner Ziffern der Rufnummer ist bei dieser Form des Gesprächsaufbaus nicht möglich.*

Telefonieren

Gespräch beenden



Auflegetaste drücken oder Mobilteil in die Basis stellen.

Wahlwiederholung

 *Ihr Telefon speichert die 15 zuletzt gewählten Rufnummern. Ist für die Rufnummer ein Telefonbucheintrag angelegt, wird der Name angezeigt.*



Öffnen Sie die Wahlwiederholungsliste.



Wählen Sie einen Eintrag aus.



Rufnummer wird gewählt.

Aus der Anrufliste anrufen

 *Ihr Telefon speichert die letzten 30 Anrufe in der Anrufliste. Ist für die Rufnummer ein Telefonbucheintrag angelegt, wird der Name angezeigt. Sie können festlegen, ob alle Anrufe oder nur die nicht angenommenen in der Anrufliste eingetragen werden sollen (s. Anrufart, Seite 22). Die Speicherung kann nur erfolgen, wenn die Funktion „Rufnummernübertragung (CLIP)“ an Ihrem Anschluss verfügbar ist und die Rufnummer vom Anrufer nicht unterdrückt oder aus anderen Gründen nicht übertragen wurde.*



Öffnen Sie die Anrufliste.



Wählen Sie einen Eintrag aus.



Rufnummer wird gewählt.

Telefonieren

Aus dem Telefonbuch anrufen

 *Das Telefonbuch kann 100 Einträge aufnehmen. Zum Anlegen von Einträgen siehe Abschnitt „Telefonbuch“, Seite 24.*



Öffnen Sie das Telefonbuch.



Wählen Sie einen Eintrag aus.



Rufnummer wird gewählt.

Anzeige der Gesprächsdauer

Während eines Gesprächs wird die Gesprächsdauer in Stunden, Minuten und Sekunden angezeigt.

Hörer-/Lautsprecherlautstärke einstellen



Sie können während eines Gesprächs die Lautstärke in 5 Stufen einstellen (bei Hörerbetrieb -> Hörerlautstärke, bei Freisprechen -> Lautsprecherlautstärke). Die Einstellungen sind getrennt voneinander und bleiben auch nach Ende des Gespräches gespeichert. Zusätzlich können Sie bei Hörerbetrieb für das laufende Gespräch die Lautstärke mit der Verstärkertaste erhöhen; siehe dazu **unbedingt den Hinweis auf der Seite 3**.

Mikrofon ausschalten (Mute)



Sie können während eines Gesprächs das Mikrofon ausschalten, so dass Ihr Gesprächspartner Sie nicht hören kann. Im Display wird **STUMM** angezeigt.



Zum Einschalten des Mikrofons drücken Sie die Taste erneut.

Intern telefonieren

 *Interne Gespräche, Vermitteln und Konferenzgespräche sind nur möglich, wenn mehrere Mobilteile angemeldet sind. Ist dies nicht der Fall, wird im Display **Kein Mobilf.** angezeigt.*

Internes Gespräch führen

INT

Drücken Sie die Taste **INT**. Sind zwei Mobilteile angemeldet, wird das andere Mobilteil sofort gerufen.

Bei drei und mehr angemeldeten Mobilteilen wählen Sie das gewünschte Mobilteil mit den Auf-/Ab-Tasten aus und drücken Sie die Taste **Menu/OK**.

Externes Gespräch vermitteln

INT



Während eines Externgespräches . . .

Drücken Sie die Taste **INT**.

Sind zwei Mobilteile angemeldet, wird das andere Mobilteil sofort gerufen.

Bei drei und mehr angemeldeten Mobilteilen wählen Sie das gewünschte Mobilteil mit den Auf-/Ab-Tasten aus und drücken Sie die Taste **Menu/OK**.

Das externe Gespräch wird gehalten.

Wenn das gerufene Mobilteil eingeschaltet wird ggf. Gespräch ankündigen.



Drücken Sie die Auflegertaste. Das Gespräch ist übergeben.

Konferenz



Während eines Externgesprächs . . .

Drücken Sie die Taste **INT**.

Sind zwei Mobilteile angemeldet, wird das andere Mobilteil sofort gerufen.

Bei drei und mehr angemeldeten Mobilteilen wählen Sie das gewünschte Mobilteil mit den Auf-/Ab-Tasten aus und drücken Sie die Taste **Menu/OK**.



Wenn das gerufene Mobilteil eingeschaltet wird drücken Sie die Taste **Menu/OK**.



Wählen Sie **Konf.** aus und drücken Sie die Taste **Menu/OK**.

Im Display wird **Konf.** angezeigt.

Legt einer der beteiligten Konferenzteilnehmer auf, bleiben die beiden anderen miteinander verbunden.

Möglichkeiten während einer Konferenz



Drücken Sie die Taste **Menu/OK**.

Einzelgespräch wird angezeigt.



Drücken Sie die Taste **Menu/OK**. Die Konferenz ist aufgelöst.



Drücken Sie erneut die Taste **Menu/OK**.



Wählen Sie **Wechseln** aus und drücken Sie die Taste **Menu/OK**. Sie werden mit dem jeweils anderen Gesprächspartner verbunden.

6 Weitere Leistungsmerkmale

Tastensperre

 Die Tastensperre verhindert ein unbeabsichtigtes Betätigen der Tasten. Eintreffende Anrufe können wie gewohnt entgegen genommen werden.



Drücken und halten Sie die Raute-Taste bis **Tastatur aus** im Display erscheint.



Zum Entsperren der Tastatur drücken und halten Sie die Raute-Taste erneut bis **Tastatur ein** im Display erscheint.

Tonruf am Mobilteil ausschalten

 Sie können den Tonruf auch über das Menü „Einstellungen / Mobilf. einst. / Tonruf / Tonruflautst. / Aus“ ausschalten.



Drücken und halten Sie die Stern-Taste bis **Tonruf aus** im Display erscheint.



Zum Wiedereinschalten des Tonrufs drücken und halten Sie die Stern-Taste erneut bis **Tonruf ein** im Display erscheint.

Mobilteil ausschalten

 Sie können das Mobilteil ausschalten um die Akkus zu schonen.



Drücken Sie die Auflegetaste und halten Sie sie gedrückt bis **MT aus?** angezeigt wird.



Drücken Sie die Taste **Menu/OK**.

Weitere Leistungsmerkmale



Zum Wiedereinschalten des Mobilteils drücken Sie die Auflegetaste. Nach kurzer Zeit wird das Display wieder erleuchtet und das Mobilteil meldet sich wieder bei der Basisstation an.

7 Anrufliste / Wahlwiederholung

Anrufliste bearbeiten



Öffnen Sie die Anrufliste.



Wählen Sie einen Eintrag aus.



Drücken Sie die Taste **Menu/OK**.



Wählen Sie aus den folgenden Möglichkeiten und bestätigen Sie mit der Taste **Menu/OK**:

Details

Datum und Uhrzeit des Anrufs werden angezeigt (wenn Datum/Uhrzeit eingestellt sind).

Löschen

Der Eintrag wird gelöscht.

Alle löschen

Die gesamte Liste wird nach einer Sicherheitsabfrage gelöscht.

Nummer anrufen

Die Rufnummer wird in die Wahlvorbereitung übernommen. Sie kann dort geändert/ergänzt werden und wird durch Drücken von  gewählt.

Speicher Nummer

Die Rufnummer wird im Telefonbuch gespeichert. Geben Sie einen Namen ein, bestätigen oder bearbeiten Sie die Rufnummer und wählen Sie ggf. aus, welcher Gruppe dieser Eintrag zugeordnet werden soll.

Anrufart

Wählen Sie, ob alle Anrufe in die Liste eingetragen werden sollen (Anrufe: Alle) oder nur solche, die Sie nicht entgegengenommen haben (Anrufe: Unbeantw).

 Sie können die Anrufliste auch über das Menü öffnen:

( /  /  Anrufliste ).

Anrufliste / Wahlwiederholung

Wahlwiederholung bearbeiten



Öffnen Sie die Wahlwiederholung.



Wählen Sie einen Eintrag aus.



Drücken Sie die Taste **Menu/OK**.



Wählen Sie aus den folgenden Möglichkeiten und bestätigen Sie mit der Taste **Menu/OK**:

Löschen

Der Eintrag wird gelöscht.

Alle löschen

Die gesamte Liste wird nach einer Sicherheitsabfrage gelöscht.

Nummer anrufen

Die Rufnummer wird in die Wahlvorbereitung übernommen.

Speicher Nummer

Die Rufnummer wird im Telefonbuch gespeichert. Geben Sie einen Namen ein, bestätigen oder bearbeiten Sie die Rufnummer und wählen Sie ggf. aus, welcher Gruppe dieser Eintrag zugeordnet werden soll.

 Sie können die Wahlwiederholung auch über das Menü öffnen: (  /  Wahlwiederh. .

8 Telefonbuch

 Im Telefonbuch können Sie 100 Rufnummern und zugehörige Namen speichern. Sie können jeden Eintrag einer Gruppe zuordnen, für die Sie jeweils eine andere Melodie festlegen können. Geben Sie die Rufnummern immer mit der Ortsvorwahl ein; das ermöglicht eine korrekte Anzeige des jeweiligen Anrufers, für den ein Eintrag angelegt ist und dessen Übertragung der Rufnummer an Ihrem Anschluss verfügbar ist.

Neuen Eintrag anlegen



Drücken Sie die Telefonbuchtaste.

Ist noch kein Eintrag vorhanden wird **Kein Eintrag** angezeigt. Nach kurzer Zeit erscheint **Neuer Eintrag**.

Sind bereits Einträge vorhanden wird der erste Eintrag angezeigt.





Drücken Sie die Taste **Menu/OK**.



Bestätigen Sie **Neuer Eintrag** mit **Menu/OK**.



Geben Sie den Namen ein (maximal 8 Zeichen). Die Zifferntasten sind mit Buchstaben beschriftet. Durch mehrmaliges Drücken der entsprechenden Taste können Buchstaben und Ziffern eingegeben werden. Löschen Sie das letzte Zeichen mit . Umschaltung zwischen Groß- und Kleinbuchstaben mit . Nach kurzer Zeit springt die Einfügemarke (Cursor) weiter.



Schließen Sie die Eingabe des Namens mit der Taste **Menu/OK** ab.



Geben Sie die Rufnummer ein (maximal 24 Ziffern). Ist Ihr Telefon an einer Telefonanlage angeschlossen, geben Sie die Amtskennziffer mit ein. Ist eine Wahlpause erforderlich, drücken Sie nach der Amtskennziffer die Taste **0** für ca. 2 s; im Display wird **P** angezeigt.



Schließen Sie die Eingabe der Rufnummer mit der Taste **Menu/OK** ab.



Wählen Sie ggf. aus, welcher Gruppe dieser Eintrag zugeordnet werden soll.



Bestätigen Sie mit der Taste **Menu/OK**.



Zurück zum Bereitschaftsmodus.

 *Ihr Telefon hat ein weiteres Telefonbuch, gültig für alle angemeldeten Mobilteile: das „Gemeinsame Telefonbuch“. Weitere Einzelheiten zu diesem Telefonbuch finden Sie umseitig. Es ist nur über das Menü erreichbar*

(  *Gemeins. TelBuch* .

Telefonbucheinträge bearbeiten



Drücken Sie die Telefonbuchtaste.



Wählen Sie einen Eintrag aus.



Drücken Sie die Taste **Menu/OK**.



Wählen Sie aus den folgenden Möglichkeiten und bestätigen Sie mit **OK**:

Neuer Eintrag Sie können einen neuen Eintrag anlegen (s. o.).

Eintrag ändern Sie können den Eintrag ändern. Löschen Sie Buchstaben und Ziffern mit  , geben Sie mit den Zifferntasten neue Buchstaben und

- Ziffern ein. Einzelheiten dazu siehe unter „Neuen Eintrag anlegen“.
- Details** Der Eintrag wird angezeigt. Mit den Pfeiltasten sehen Sie Name, Rufnummer und Gruppe.
- Kopiere Eintrag** Der Eintrag wird in ein anderes angemeldetes Mobilteil kopiert. Ggf. müssen Sie die interne Rufnummer des Mobilteils auswählen. Am betreffenden Mobilteil muss die Übertragung mit der Taste **Menu/OK** erlaubt werden.
- Kopiere alleE.** Kopieren aller Einträge an ein anderes Mobilteil.
- Eintrag löschen** Der Eintrag wird gelöscht.
- Alle löschen** Die gesamte Liste wird nach einer Sicherheitsabfrage gelöscht.
- Status** Die aktuelle Belegung wird angezeigt (z. B. **98/100**: 98 von 100 möglichen Einträgen sind frei).
- Gruppe ändern** Sie können den Namen der Gruppe und die zugeordnete Melodie ändern.
- Kurzwahl** Sie können einen Telefonbucheintrag als Kurzwahl auf eine der Zifferntaste 2...0 speichern. Drücken Sie **Menu/OK**, wählen Sie eine Zifferntaste, drücken Sie wieder **Menu/OK**, wählen Sie einen Eintrag und bestätigen Sie mit **Menu/OK**.
Zur Wahl drücken und halten Sie dann die betreffende Zifferntaste, bis die Wahl im Display angezeigt wird (ca. 2 Sekunden).

Gemeinsames Telefonbuch

 Das Telefon verfügt über ein Telefonbuch (10 Einträge) in der Basis, auf das alle angemeldeten Mobilteile zugreifen können.



Drücken Sie die Taste **Menu/OK**.



Wählen Sie **Gemeins. TelBuch** und drücken Sie **Menu/OK**.



Wählen Sie eine Eintrag und drücken Sie **Menu/OK**.



Wählen Sie aus den folgenden Möglichkeiten und bestätigen Sie mit **Menu/OK**:

Details

Der Eintrag wird angezeigt. Mit den Pfeiltasten sehen Sie Name und Rufnummer.

Eintrag löschen Der Eintrag wird gelöscht.

Eintrag ändern Sie können den Eintrag ändern. Löschen Sie Buchstaben und Ziffern mit , geben Sie mit den Zifferntasten neue Buchstaben und Ziffern ein. **Benutzen Sie diesen Menüpunkt auch zum Anlegen neuer Einträge.**

Alle löschen

Die gesamte Liste wird nach einer Sicherheitsabfrage gelöscht.

9 Telefon einstellen

Datum/Zeit



Drücken Sie die Taste **Menu/OK**.

Wählen Sie **Einstellungen** und drücken Sie **Menu/OK**.

Wählen Sie **Zeit/Datum** und drücken Sie **Menu/OK**.

Wählen Sie aus den folgenden Möglichkeiten und bestätigen Sie mit **Menu/OK**:

Zeitformat

Sie können die Darstellung der Zeit einstellen: (24 Stunden oder 12 Stunden).

Datumsformat

Sie können die Darstellung des Datums einstellen: (TT-MM oder MM-TT).

Eingabe Zeit

Geben Sie mit den Zifferntasten die Uhrzeit ein.

Eingabe Datum

Geben Sie mit den Zifferntasten das Datum ein.

 Bei einem Stromausfall an der Basisstation geht die Einstellung verloren.

Wecker



Drücken Sie die Taste **Menu/OK**.

Wählen Sie **Einstellungen** und drücken Sie **Menu/OK**.

Wählen Sie **Alarm** und drücken Sie **Menu/OK**.

Wählen Sie aus den folgenden Möglichkeiten und bestätigen Sie mit **Menu/OK**:

Telefon einstellen

- Eingabe Zeit** Geben Sie mit den Zifferntasten die Weckzeit ein.
- Alarm ein/aus** Wählen Sie aus den Einstellungen:
Aus: Alarm ausgeschaltet
Einmal: Der Alarm wird einmalig zum nächstmöglichen Zeitpunkt gegeben.
Täglich: Der Alarm wird täglich zum eingestellten Zeitpunkt gegeben.
- Alarmton** Wählen Sie eine Melodie.

 Zum Quittieren eines Alarms drücken Sie eine beliebige Taste.

Tonruf für das Mobilteil einstellen



Drücken Sie die Taste **Menu/OK**.



Wählen Sie **Einstellungen** und drücken Sie



Menu/OK.



Wählen Sie **Mobilt. einst.** und drücken Sie



Menu/OK.



Wählen Sie **Tonruf** und drücken Sie



Menu/OK.



Wählen Sie aus den folgenden Möglichkeiten und bestätigen Sie mit **Menu/OK**:

Extern

Wählen Sie eine Melodie für die Signalisierung eines externen Anrufes aus.

Intern

Wählen Sie eine Melodie für die Signalisierung eines internen Anrufes aus.

Tonruflautst.

Wählen Sie die Lautstärke für den Tonruf aus. Wählen Sie „Aus“ wird ein Anruf nur durch die Anrufanzeige-LED am Mobilteil signalisiert.

D

Telefon einstellen

Hinweistöne einstellen



Drücken Sie die Taste **Menu/OK**.



Wählen Sie **Einstellungen** und drücken Sie **Menu/OK**.



Wählen Sie **Mobilt. einst.** und drücken Sie **Menu/OK**.



Wählen Sie **Töne** und drücken Sie **Menu/OK**.



Wählen Sie aus den folgenden Möglichkeiten und bestätigen Sie mit **Menu/OK**:

Tastenton

Schalten Sie den Quittungston für eine Tastenbetätigung ein oder aus.

Quitg.-ton

Schalten Sie den Quittungston für eine gelungene Programmierung ein oder aus.

Akku leer

Schalten Sie den Hinweiston ein oder aus. Der Ton signalisiert, wenn der Akku geladen werden muss.

Reichweite

Schalten Sie den Hinweiston ein oder aus. Der Ton signalisiert, wenn Sie sich mit dem Mobilteil am Rande der Reichweite zur Basis befinden.

Direktwahl



Drücken Sie die Taste **Menu/OK**.



Wählen Sie **Einstellungen** und drücken Sie **Menu/OK**.



Wählen Sie **Mobilt. einst.** und drücken Sie **Menu/OK**.



Wählen Sie **Direktwahl** und drücken Sie **Menu/OK**.



Telefon einstellen



Geben Sie die PIN ein (im Auslieferungszustand „0 0 0 0“) und drücken Sie **Menu/OK**



Wählen Sie **Direktr. ein** und drücken Sie **Menu/OK**. Geben Sie mit den Zifferntasten eine Rufnummer ein oder drücken Sie **Menu/OK** und wählen einen Eintrag aus Telefonbuch, Wahlwiederholung oder Anrufliste aus.



Drücken Sie die Taste **Menu/OK**. Im Display erscheint **Direkt-w.** Jede Tastenbetätigung (außer **Menu/OK**) führt zur Wahl der gespeicherten Rufnummer (die Zifferntasten 1-0, * und # müssen für ca. 2 s gedrückt werden).

 *Zum Ausschalten der Direktwahl drücken Sie die Taste **Menu/OK**, geben die PIN ein, drücken **Menu/OK**, wählen **Direktr. aus** und drücken **Menu/OK**.*

Basis auswählen



Drücken Sie die Taste **Menu/OK**.



Wählen Sie **Einstellungen** und drücken Sie **Menu/OK**.



Wählen Sie **Mobilt. einst.** und drücken Sie **Menu/OK**.



Wählen Sie **Basis wählen** und drücken Sie **Menu/OK**.



Ist Ihr Mobilteil an mehreren Basistationen angemeldet, haben Sie die Möglichkeit, die „aktive“ Basis auszuwählen.



Telefon einstellen

Display einstellen



Drücken Sie die Taste **Menu/OK**.



Wählen Sie **Einstellungen** und drücken Sie **Menu/OK**.



Wählen Sie **Mobilt. einst.** und drücken Sie **Menu/OK**.



Wählen Sie **Display** und drücken Sie **Menu/OK**.



Wählen Sie aus den folgenden Möglichkeiten und bestätigen Sie mit **Menu/OK**:



Kontrast

Stellen Sie mit den Pfeiltasten den gewünschten Kontrast ein und drücken Sie **Menu/OK**.

Mobilt.-name

Löschen Sie den alten Namen mit , geben Sie mit den Zifferntasten einen neuen Namen ein und drücken Sie **Menu/OK**.

Displaysprache einstellen



Drücken Sie die Taste **Menu/OK**.



Wählen Sie **Einstellungen** und drücken Sie **Menu/OK**.



Wählen Sie **Mobilt. einst.** und drücken Sie **Menu/OK**.



Wählen Sie **Sprache** und drücken Sie **Menu/OK**.



Wählen Sie eine Sprache und bestätigen Sie mit **Menu/OK**.



Automatische Rufannahme einstellen



Drücken Sie die Taste **Menu/OK**.



Wählen Sie **Einstellungen** und drücken Sie

Telefon einstellen



Menu/OK.



Wählen Sie **Mobilt. einst.** und drücken Sie



Menu/OK.



Wählen Sie **Autom. Annahme** und drücken



Sie **Menu/OK.**



Wählen Sie, ob die automatische Rufannahme ein- oder ausgeschaltet sein soll und bestätigen Sie mit **Menu/OK.**

 *Bei eingeschalteter automatischer Rufannahme wird ein Anruf sofort angenommen wenn das Mobilteil aus der Basis genommen wird.*

Mobilteil zurücksetzen



Drücken Sie die Taste **Menu/OK.**



Wählen Sie **Einstellungen** und drücken Sie



Menu/OK.



Wählen Sie **Mobilt. einst.** und drücken Sie



Menu/OK.



Wählen Sie **MT rücksetzen** und drücken Sie



Menu/OK.



Bestätigen Sie mit **Menu/OK.**

 *Die Anrufliste und das Telefonbuch werden nicht gelöscht. Anmeldungen an Basisstationen bleiben erhalten.*

Tonrufmelodie für die Basis einstellen



Drücken Sie die Taste **Menu/OK.**



Wählen Sie **Einstellungen** und drücken Sie



Menu/OK.

Telefon einstellen



Wählen Sie **Basis einst.** und drücken Sie **Menu/OK.**



Wählen Sie **Tonruf** und drücken Sie **Menu/OK.**



Wählen Sie **Melodie** und drücken Sie **Menu/OK.**



Wählen Sie eine Melodie und drücken Sie **Menu/OK.**



Tonruflautstärke für die Basis einstellen



Drücken Sie die Taste **Menu/OK.**



Wählen Sie **Einstellungen** und drücken Sie **Menu/OK.**



Wählen Sie **Basis einst.** und drücken Sie **Menu/OK.**



Wählen Sie **Tonruf** und drücken Sie **Menu/OK.**



Wählen Sie **Tonruf-lautst.** und drücken Sie **Menu/OK.**



Wählen Sie die Lautstärke und drücken Sie **Menu/OK.**



Priorität der Mobilteile einstellen



Drücken Sie die Taste **Menu/OK.**



Wählen Sie **Einstellungen** und drücken Sie **Menu/OK.**



Wählen Sie **Basis einst.** und drücken Sie **Menu/OK.**



Wählen Sie **MT-Priorität** und drücken Sie **Menu/OK.**



Telefon einstellen



Wählen Sie aus den folgenden Möglichkeiten und bestätigen Sie mit **Menu/OK**:

Alle Mobilt.

Alle Mobilteile klingeln gleichzeitig.

Mobilt. wählen

Wählen Sie aus der Liste der angemeldeten Mobilteile dasjenige aus, das zuerst klingeln soll und drücken Sie **Menu/OK**. Wählen Sie dann, wieviel Klingelsignale dieses betreffende Mobilteil vor allen anderen klingeln soll und drücken Sie **Menu/OK**.

Wahlverfahren einstellen



Drücken Sie die Taste **Menu/OK**.



Wählen Sie **Einstellungen** und drücken Sie **Menu/OK**.



Wählen Sie **Basis einst.** und drücken Sie **Menu/OK**.



Wählen Sie **Wahlverfahr.** und drücken Sie **Menu/OK**.



Wählen Sie **Tonwahl** oder **Impulswahl** und bestätigen Sie mit **Menu/OK**.



 Für die meisten Anschlüsse ist „Tonwahl“ die richtige Einstellung.

Flashzeit einstellen



Drücken Sie die Taste **Menu/OK**.



Wählen Sie **Einstellungen** und drücken Sie **Menu/OK**.



Wählen Sie **Basis einst.** und drücken Sie **Menu/OK**.



Telefon einstellen



Wählen Sie **Flashzeit** und drücken Sie **Menu/OK**.



Wählen Sie eine der angebotenen Zeiten und bestätigen Sie mit **Menu/OK**.



 Die Flashzeit für Leistungsmerkmale im analogen Telefonnetz beträgt 100 ms. Die typische Einstellung für analoge Netze in Frankreich beträgt 250 ms.

Message Waiting on/off

Wenn Sie in der Sprachbox Ihres Netzbetreibers eine Nachricht erhalten haben, zeigt das Display **Msg Wait** an. Erkundigen Sie sich ggf. bei Ihrem Netzbetreiber, wie Sie diese Nachricht abhören können. Unabhängig davon können Sie die Anzeige der Meldung im Display löschen.



Drücken Sie die Taste **Menu/OK**.



Wählen Sie **Einstellungen** und drücken Sie **Menu/OK**.



Wählen Sie **Basis einst.** und drücken Sie **Menu/OK**.



Wählen Sie **Msg wait aus** und drücken Sie **Menu/OK**. Die Anzeige wird gelöscht.



PIN ändern



Drücken Sie die Taste **Menu/OK**.



Wählen Sie **Einstellungen** und drücken Sie **Menu/OK**.



Wählen Sie **Basis einst.** und drücken Sie **Menu/OK**.



Telefon einstellen



Wählen Sie **System-PIN** und drücken Sie **Menu/OK**.

Geben Sie die aktuelle PIN ein (Auslieferungszustand 0 0 0 0) und drücken Sie **Menu/OK**.

Geben Sie eine neue PIN ein und drücken Sie **Menu/OK**.

Geben Sie die neue PIN noch einmal ein und drücken Sie **Menu/OK**.

 *Die vierstellige PIN schützt einige Einstellungen vor unbefugtem Zugriff. Wenn Sie die PIN vergessen haben wenden Sie sich bitte an unsere Service-Hotline.*

Amtskennzahl (AKZ) eingeben



Drücken Sie die Taste **Menu/OK**.

Wählen Sie **Einstellungen** und drücken Sie **Menu/OK**.

Wählen Sie **Basis einst.** und drücken Sie **Menu/OK**.

Wählen Sie **Amtskennz.** und drücken Sie **Menu/OK**.

Geben Sie eine einstellige Amtskennzahl ein und bestätigen Sie mit **Menu/OK**.

 *Haben Sie diese AKZ in Ihrem Telefon programmiert und erkennt Ihr Telefon diese AKZ am Anfang einer Rufnummer, fügt es automatisch eine Pause hinter der AKZ ein !*

Telefon einstellen

ECO mode ein/aus

Informationen zum Eco-Mode s. Seite 13.



Drücken Sie die Taste **Menu/OK**.



Wählen Sie **Einstellungen** und drücken Sie



Menu/OK.



Wählen Sie **Basis einst.** und drücken Sie



Menu/OK.



Wählen Sie **ECO mode** und drücken Sie



Menu/OK.



Wählen Sie, ob der ECO-Mode ein- oder ausgeschaltet sein soll und bestätigen Sie mit **Menu/OK**.

Basis in den Auslieferungszustand zurücksetzen



Drücken Sie die Taste **Menu/OK**.



Wählen Sie **Einstellungen** und drücken Sie



Menu/OK.



Wählen Sie **Basis einst.** und drücken Sie



Menu/OK.



Wählen Sie **System-Reset** und drücken Sie



Menu/OK.



Geben Sie die aktuelle PIN ein und drücken



Sie **Menu/OK**.



Bestätigen Sie auch die nachfolgende Sicherheitsabfrage mit **Menu/OK**.

 *Das Telefonbuch wird nicht gelöscht. Bitte löschen Sie das Telefonbuch über das Telefonbuch-Menü.
Angemeldete Mobilteile bleiben angemeldet.*

Mobilteile an-/abmelden

10 Mobilteile an-/abmelden

An einer Basisstation können bis zu 5 Mobilteile angemeldet werden. Die mit Ihrem Telefon ausgelieferten Mobilteile sind bereits an der Basis angemeldet. Jedes Mobilteil kann an bis zu 4 Basisstation angemeldet sein.

Zum Anmelden eines „fremden“ Mobilteils ziehen Sie bitte auch dessen Bedienungsanleitung zu Rate.

Weiteres Mobilteil des gleichen Typs anmelden



Drücken Sie die Taste **Menu/OK**.



Wählen Sie **Einstellungen** und drücken Sie **Menu/OK**.



Wählen Sie **Mobilt. einst.** und drücken Sie **Menu/OK**.



Wählen Sie **Mobilt. anmelden** und drücken Sie **Menu/OK**.



Wählen Sie aus, welche Nummer die Basisstation (1 - 4) erhalten soll und drücken Sie **Menu/OK**.



Geben Sie die aktuelle PIN der Basis ein, an der das Mobilteil angemeldet werden soll, und drücken Sie **Menu/OK**.



Drücken und halten Sie die Paging-Taste an der Basisstation so lange, bis der Anmeldeton hörbar ist (ca. 5 s).

Nach einer kurzen Zeit ist das Mobilteil angemeldet.

Mobilteile an-/abmelden

Mobilteil löschen



Drücken Sie die Taste **Menu/OK**.



Wählen Sie **Einstellungen** und drücken Sie **Menu/OK**.



Wählen Sie **Mobilt. einst.** und drücken Sie **Menu/OK**.



Wählen Sie **Mobilt. abmelden** und drücken Sie **Menu/OK**.



Geben Sie die aktuelle PIN ein und drücken Sie **Menu/OK**.



Wählen Sie eines der angezeigten Mobilteile aus und drücken Sie **Menu/OK**.



Betrieb an Telefonanlagen/Zusatzdienste

11 Betrieb an Telefonanlagen/Zusatzdienste

Betrieb an Telefonanlagen

Ist Ihr Telefon an einer Telefonanlage angeschlossen, können Sie über die R-Taste Funktionen, wie z. B. Anrufe weiterleiten und automatischen Rückruf nutzen. Lesen Sie bitte in der Bedienungsanleitung Ihrer Telefonanlage, welche Flash-Zeit Sie zur Nutzung dieser Funktionen einstellen müssen. Ob Ihr Telefon an Ihrer Telefonanlage einwandfrei funktioniert, erfahren Sie bei dem Händler, bei dem die Anlage gekauft wurde.

Bitte denken Sie daran, bei Telefonbucheinträgen ggf. die Amtskennziffer und eine ggf. erforderliche Wahlpause (Ziffer „0“ lange drücken) mit einzugeben.

Zusatzdienste Ihres Netzbetreibers

Ihr Telefon unterstützt Zusatzdienste Ihres Netzbetreibers, wie z. B. Makeln, Anklopfen und Konferenz. Über die R-Taste können Sie diese Zusatzdienste nutzen. Bitte erkundigen Sie sich bei Ihrem Netzbetreiber, welche Flash-Zeit Sie zur Nutzung von Zusatzdiensten einstellen müssen. Zur Freischaltung von Zusatzdiensten wenden Sie sich bitte an Ihren Netzbetreiber.

12 Anhang

Menüstruktur

Wartung

Anrufliste

Einstellungen

Mobilit. einst.

Tonruf

Extern

Intern

Tonruflautst.

Töne

Tastenton

Quitg.-ton

Akku leer

Reichweite

Direktwahl

(PIN) -> Direktruf ein -> Nummer:

Basis wählen

Display

Kontrast

Mobilit.-name

Sprache

Deutsch, English, Française

Autom. Annahme

Mobilit. anmelden

Mobilit. abmelden

MT rücksetzen

Basis einst.

Tonruf

Melodie

Tonruflautst.

MT-Priorität

Wahlverfahr.

Tonwahl

Impulswahl

Flashzeit

80 ... 800 ms (8 Zeiten)

Msg wait aus

System-PIN

Amtskennz.

ECO mode

System-Reset

Zeit/Datum

Zeitformat

Datumsformat

Eingabe Zeit

Eingabe Datum

Alarm

Eingabe Zeit

Alarm ein/aus

Alarmton

Gemeins. TelBuch — 10 Speicherplätze

Anhang

Zeichentabelle für Einträge im Telefonbuch

| Taste | 0 | 1 | 2 | 3 | 4 | 5 | 6 | 7 | 8 | 9 |
|--------------|-----|----|-----|-----|-----|-----|-----|-----|-----|-----|
| 1 x drücken | . | | A | D | G | J | M | P | T | W |
| 2 x drücken | , / | @ | B C | E F | H I | K L | N O | Q R | U V | X Y |
| . | : | # | Ä | È | Ğ | Λ | Ö | 7 | Ü | 9 |
| . | ; | = | À | É | İ | | Ò | ß | Û | Ω |
| . | " | < | Á | Ê | Í | | Ó | Ş | Ü | Ξ |
| . | ' | > | Â | Ë | Î | | Ô | Π | Û | Ψ |
| . | ! | (| Ã | Δ | Ï | | Õ | Θ | | |
| . | ¡ |) | Ä | Φ | İ | | Ø | Σ | | |
| . | ? | & | Æ | | Γ | | Ñ | | | |
| . | * | £ | Ç | | | | | | | |
| . | + | \$ | | | | | | | | |
| . | - | ¥ | | | | | | | | |
| . | % | € | | | | | | | | |
| . | \ | [| | | | | | | | |
| . | ^ |] | | | | | | | | |
| . | ~ | { | | | | | | | | |
| 20 x drücken | | } | | | | | | | | |
| | | ¤ | | | | | | | | |

| Taste | 0 | 1 | 2 | 3 | 4 | 5 | 6 | 7 | 8 | 9 |
|--------------|-----|----|-----|-----|-----|-----|-----|-----|-----|-----|
| 1 x drücken | . | | a | d | g | j | m | p | t | w |
| 2 x drücken | , / | @ | b c | e f | h i | k l | n o | q r | u v | x y |
| . | : | # | ä | è | ğ | Λ | ö | 7 | ü | 9 |
| . | ; | = | à | é | ı | | ò | ß | ù | Ω |
| . | " | < | á | ê | î | | ó | ş | ú | Ξ |
| . | ' | > | â | ë | ï | | ô | π | û | Ψ |
| . | ! | (| ã | Δ | ÿ | | õ | θ | | |
| . | ¡ |) | ä | Φ | ı | | ø | Σ | | |
| . | ? | & | æ | | Γ | | ñ | | | |
| . | * | £ | ç | | | | | | | |
| . | + | \$ | | | | | | | | |
| . | - | ¥ | | | | | | | | |
| . | % | € | | | | | | | | |
| . | \ | [| | | | | | | | |
| . | ^ |] | | | | | | | | |
| . | ~ | { | | | | | | | | |
| 20 x drücken | | } | | | | | | | | |
| | | ¤ | | | | | | | | |



Fehlersuche

Haben Sie Probleme mit Ihrem Telefon, kontrollieren Sie zuerst die folgenden Hinweise. Bei technischen Problemen können Sie sich an unsere Service-Hotline unter Tel. 0180 5 001388 (Kosten aus dem deutschen Festnetz bei Drucklegung: 14 ct/min; max. 42 ct/min aus den Mobilfunknetzen) wenden. Bei Garantieansprüchen wenden Sie sich an Ihren Fachhändler. Die Garantiezeit beträgt 2 Jahre.

- Nach Betätigung der Abhebetaste ist kein Wählton hörbar, die Wählleitung wird nicht belegt.
 - Telefonanschluss-Stecker an der Basisstation und an der Telefonsteckdose kontrollieren.
 - Netzstecker an der Basisstation und an 230 V kontrollieren.
 - Die Wählleitung wird durch ein anderes Mobilteil belegt. Warten Sie, bis die Verbindung beendet ist.
- Displayanzeige: „Suche . . .“.
 - Netzstecker an der Basisstation und an 230 V kontrollieren.
 - Reichweite verringern.
 - Mobilteil anmelden.
- Basisstation klingelt nicht.
 - Tonruf ausgeschaltet -> einschalten.
- Keine Anzeige auf dem Display.
 - Mobilteil ausgeschaltet -> einschalten.
 - Akku leer -> aufladen.

Werkseinstellungen/Auslieferungszustand

| | |
|-------------------------|--|
| Anrufliste | Kein Eintrag |
| Einstellung Anrufliste: | Alle Anrufe |
| Telefonbuch | Kein Eintrag im Auslieferungszustand Nach Rücksetzen unverändert |
| Wecker | Aus |
| Tonruf Mobilteil | Intern: Melodie 1 Extern: Melodie 2 Tonruflautstärke: 5 |
| Tonruf Basis | Melodie 1 Tonruflautstärke: 5 |
| Hinweistöne | Tastenton: Ein Quittungston: Ein Akku leer: Ein Reichweite: Ein |
| Sprache | Deutsch |
| Mobilteilname | BigTel |
| Autom. Rufannahme | Ein |
| Datum & Zeit | Datumsformat: tt/mm Zeitformat: 24 Stunden |
| Wahlverfahren | Tonwahl |
| Flash-Zeit | 100 ms |
| PIN | 0 0 0 0 |

Technische Daten

Standard: DECT / GAP

Kanalzahl: 120 Duplexkanäle

Frequenzen: 1880 MHz bis 1900 MHz

Duplexverfahren: Zeitmultiplex, 10ms Rahmenlänge

Kanalraaster: 1728 kHz

Bitrate: 1152 kBit / s

Modulation: GFSK

Sprachkodierung: 32 kBit / s

Sendeleistung: 10 mW (mittlere Leistung pro Kanal)

Reichweite: bis zu 300 Meter im Freien, in Gebäuden bis zu 50 Metern

Stromversorgung Basisstation:

100~240 V AC (Steckernetzgerät S002CV0600030), 6 V/300 mA DC

Stromversorgung Ladestation:

100~240 V AC (Steckernetzgerät S002CV0600030), 6 V/300 mA DC

Betriebsdauer Mobilteil: in Bereitschaft / im Gespräch
600 mAh = ca. 100 h / ca. 10 h

Ladezeit der Akkus: ca. 16 Stunden

Zulässige Umgebungsbedingungen für den Betrieb des Mobilteils:

5°C bis 45°C ; 20 % bis 75 % relative Luftfeuchtigkeit

Zulässige Umgebungsbedingungen für den Betrieb der Basisstation:

5°C bis 45°C ; 20 % bis 75 % relative Luftfeuchtigkeit

Zulässige Lagertemperatur: -10°C bis +60°C

Maximale Hörerlautstärke: +20dB

(Stufe 5 -> 12 dB + gedrückte Verstärkertaste -> 8 dB = +20 dB)

Wahlverfahren: MFV / IWW

R-Taste: Flash (80 / 100 / 120 / 180 / 250 / 300 / 600 / 800 ms)

Abmessungen Basisstation (mm): L / B / H = 115 x 110 x 60

Abmessungen Mobilteil (mm): L / B / H = 57 x 30 x 180

Telefon-Anschluss-Schnur Belegung:

TSV auf Pin 3 und 4 gemäß CTR 37 (Euro-Belegung)

Steckernetzgerät: Eurostecker

Konformitätserklärung



Dieses Gerät erfüllt die Anforderungen der EU-Richtlinien:

- 1999/5/EG Richtlinie über Funkanlagen und Telekommunikations-einrichtungen und die gegenseitige Anerkennung ihrer Konformität.
- 2005/32/EG Richtlinie „Energiebetriebene Produkte“.

Die Konformität mit den o. a. Richtlinien wird durch das CE-Zeichen auf dem Gerät bestätigt.

Für die komplette Konformitätserklärung nutzen Sie bitte den kostenlosen Download von unserer Website www.audioline.de.

Pflegehinweise

Reinigen Sie die Gehäuseoberflächen mit einem weichen und fusselfreien Tuch. Verwenden Sie keine Reinigungs- oder Lösungsmittel.

Garantie

AUDIOLINE-Geräte werden nach den modernsten Produktionsverfahren hergestellt und geprüft. Ausgesuchte Materialien und hoch entwickelte Technologien sorgen für einwandfreie Funktion und lange Lebensdauer.

Ein Garantiefall liegt nicht vor, wenn die Ursache einer Fehlfunktion des Gerätes bei dem Telefonnetzbetreiber oder einer eventuell zwischengeschalteten Telefonanlage liegt. Die Garantie gilt nicht für die in den Produkten verwendeten Batterien, Akkus oder Akkupacks. Die Garantiezeit beträgt 24 Monate, gerechnet vom Tage des Kaufs.

Innerhalb der Garantiezeit werden alle Mängel, die auf Material- oder Herstellungsfehler zurückzuführen sind, kostenlos beseitigt. Der Garantieanspruch erlischt bei Eingriffen durch den

Käufer oder durch Dritte. Schäden, die durch unsachgemäße Behandlung oder Bedienung, natürliche Abnutzung, durch falsches Aufstellen oder Aufbewahren, durch unsachgemäßen Anschluss oder Installation sowie durch höhere Gewalt oder sonstige äußere Einflüsse entstehen, fallen nicht unter die Garantieleistung.

Wir behalten uns vor, bei Reklamationen die defekten Teile auszubessern, zu ersetzen oder das Gerät auszutauschen. Ausgetauschte Teile oder ausgetauschte Geräte gehen in unser Eigentum über. Schadenersatzansprüche sind ausgeschlossen, soweit sie nicht auf Vorsatz oder grober Fahrlässigkeit des Herstellers beruhen.

Sollte Ihr Gerät dennoch einen Defekt innerhalb der Garantiezeit aufweisen, wenden Sie sich bitte unter Vorlage Ihrer Kaufquittung ausschließlich an das Geschäft, in dem Sie Ihr AUDIO-LINE-Gerät gekauft haben. Alle Gewährleistungsansprüche nach diesen Bestimmungen sind ausschließlich gegenüber Ihrem Fachhändler geltend zu machen. Nach Ablauf von zwei Jahren nach Kauf und Übergabe unserer Produkte können Gewährleistungsrechte nicht mehr geltend gemacht werden.

Stichwortverzeichnis

A

| | |
|--------------------------------------|--------|
| Akkukapazität (Displayanzeige) . . . | 12 |
| Akkus | 2 |
| Akkus aufladen | 8 |
| Akkus einlegen | 8 |
| Amtskennzahl | 37 |
| Anruf annehmen | 15 |
| Anrufen | 15 |
| Anrufliste | 16, 22 |
| Aufstellungsort | 2 |
| Auslieferungszustand | 45 |
| Automatische Rufannahme | 9, 32 |

B

| | |
|------------------------------------|----|
| Basis auswählen | 31 |
| Basisstation anschließen | 6 |
| Bedienelemente | 10 |
| Bereitschaftsmodus | 13 |
| Bestimmungsgemäße Verwendung | 2 |

D

| | |
|-----------------------------------|-------|
| Datum/Uhrzeit | 9, 28 |
| Direktannahme | 9 |
| Direktwahl | 30 |
| Displayanzeigen (Texte) | 14 |
| Displaysprache | 9, 32 |

E

| | |
|--------------------|--------|
| ECO-Mode | 13, 38 |
|--------------------|--------|

| | |
|------------------------------------|----|
| Entsorgung | 4 |
| Externes Gespräch vermitteln . . . | 18 |

F

| | |
|-----------------------|----|
| Fehlersuche | 44 |
| Flashzeit | 35 |

G

| | |
|-----------------------------------|----|
| Garantie | 47 |
| Gemeinsames Telefonbuch | 27 |
| Gespräch beenden | 16 |
| Gesprächsdauer | 17 |

H

| | |
|-----------------------------------|----|
| Hinweistöne | 30 |
| Hörer-/Lautsprecherlautstärke . . | 17 |
| Hörerlautstärke | 3 |

I

| | |
|-------------------------------|----|
| Intern telefonieren | 18 |
|-------------------------------|----|

K

| | |
|---------------------------------|----|
| Konferenz | 19 |
| Konformitätserklärung | 47 |
| Kontrast | 32 |
| Kurzwahl | 26 |

L

| | |
|-----------------------|---|
| Ladestation | 7 |
|-----------------------|---|

Anhang

M

| | |
|-------------------------------|----|
| Medizinische Geräte | 3 |
| Menüstruktur | 42 |
| Message Waiting | 36 |
| Mikrofon ausschalten | 17 |
| Mobilteil ausschalten | 20 |
| Mobilteile an-/abmelden | 39 |
| Mobilteilname | 32 |
| Mute | 17 |

N

| | |
|--------------------------|----|
| Navigation im Menü | 13 |
| Netzteil | 2 |

P

| | |
|----------------------|----|
| Pflegehinweise | 47 |
| PIN | 36 |

S

| | |
|-----------------------------|----|
| Sicherheitshinweise | 2 |
| Sprache | 32 |
| Strahlungsreduzierung | 13 |
| Stromausfall | 3 |

T

| | |
|------------------------------------|--------|
| Tastensperre | 20 |
| Technische Daten | 46 |
| Telefonanlagen | 41 |
| Telefonbuch | 17, 24 |
| Tonruf | 29, 33 |
| Tonruf am Mobilteil ausschalten .. | 20 |

U

| | |
|---------------------|---|
| Uhrzeit/Datum | 9 |
|---------------------|---|

V

| | |
|-------------------------|---|
| Verpackungsinhalt | 5 |
|-------------------------|---|

W

| | |
|--------------------------|--------|
| Wahlverfahren | 35 |
| Wahlvorbereitung | 15 |
| Wahlwiederholung | 16, 23 |
| Wecker | 28 |
| Werkseinstellungen | 45 |

Z

| | |
|---------------------|--------|
| Zeit/Datum | 28 |
| Zurücksetzen | 33, 38 |
| Zusatzdienste | 41 |

Table of contents

| | | |
|-----------|--|------------|
| 1 | Safety Information | .2 |
| 2 | Preparing the Telephone | .5 |
| 3 | Operating Elements | .10 |
| 4 | Preliminary Information | .12 |
| 5 | Telephoning | .15 |
| 6 | Other features | .20 |
| 7 | Call list / Redial | .22 |
| 8 | Phone book | .24 |
| 9 | Setting the telephone | .28 |
| 10 | Registering/de-registering handsets | .39 |
| 11 | PBX / Supplementary Services | .41 |
| 12 | Appendix | .42 |

Safety Information

1 Safety Information

Please read this operating instruction manual thoroughly.

Intended use

The telephone is suitable for telephoning within a public telephone network system. Any other use is considered unintended use. Unauthorised modification or reconstruction is not permitted. Under no circumstances open the device or complete any repair work yourself.

Installation location

Prevent excessive exposure to smoke, dust, vibration, chemicals, moisture, heat and direct sunlight.

Do not use the handset in potentially explosive areas.

Power adapter plug

 **Attention:** Only use the power adapter plug supplied because other power supplies could damage the telephone. The socket outlet should be installed near the equipment and you should ensure access to the power adapter plug is not obstructed by furniture or such.

Rechargeable batteries

 **Attention:** Never throw batteries into a fire. Only use batteries of the same type. Pay attention to the correct polarity. Incorrect polarity of the batteries represents a risk of explosion during charging.

Power failure

The telephone cannot be used to make calls in the event of a

Safety Information

power failure. Always keep a cord connected telephone which operates without an external power supply available in case of emergency situations.

Medical equipment

 **Attention:** *Never use the telephone in the vicinity of medical equipment.
Effects on such equipment cannot be fully ruled out.*

DECT¹ telephones can cause an unpleasant humming sound in hearing aids.

Earpiece Volume

Your telephone has an amplifying key, which amplifies the earpiece volume significant if it is pressed. In the display appears „Amplify on“ for a short time.

To switch off the activated amplification press the key again. In the display appears „Amplify off“ for a short time.

The activated amplification will be switched off automatically whenever the present call is finished.

Caution: This telephone is capable of producing very high volume levels when the amplification is turned on (amplification key + earpiece volume setting level 5 = +20 dB).

Extreme caution should be taken if the handset is to be shared between users with normal hearing and those with hearing impairment.

¹ DECT: **D**igital **E**nhanced **C**ordless **T**elecommunication = Standard for cordless telephones

Safety Information

Disposal

In order to dispose of your device, take it to a collection point provided by your local public waste authorities (e.g. recycling centre). According to laws on the disposal of **electronic and electrical devices**, owners are obliged to dispose of old electronic and electrical devices in a separate waste container.



The adjacent symbol indicates that the device must not be disposed of in normal domestic waste!

Batteries represent a hazard to both health and the environment! Never open, damage or swallow batteries, nor allow them to get into the environment.



They may contain toxic and ecologically hazardous heavy



metals. You are legally obliged to dispose of batteries at the point of sale or at appropriate collection points provided by your local public waste authorities. Disposal is free of charge. The adjacent symbols indicate that batteries must not be disposed of in normal domestic waste and but at authorised collection points.

Packaging materials must be disposed of according to local regulations.

Preparing the Telephone

2 Preparing the Telephone

Safety information

 **Attention:** It is essential to read the Safety Information in Chapter 1 before starting up.

Checking the package contents

The package contains:

| Content | BigTel model | | | |
|--|--------------|--------------------|--------------------|--------------------|
| | 120 | 120-2 ¹ | 120-3 ¹ | 120-4 ¹ |
| Base station with power adapter plug | 1 | 1 | 1 | 1 |
| Charging station with power adapter plug | - | 1 | 2 | 3 |
| Handset | 1 | 2 | 3 | 4 |
| Telephone connection cable | 1 | 1 | 1 | 1 |
| Rechargeable batteries | 2 | 4 | 6 | 8 |
| Operating instructions | 1 | 1 | 1 | 1 |

¹ Visit www.audioline.de to find out whether this telephone is available.



The power adapter plugs supplied fulfils the eco–design directive of the European Council (Directive 2005/32/EC).

This means that power consumption is considerably lower than power adapter plugs of an earlier design both in operating and idling modes.

Preparing the Telephone

Connecting the base station

! **Attention:** Position the base station at least 1 m away from other electronic devices, otherwise there is a risk of mutual disturbance.

Connect the base station as illustrated in the diagram. For reasons of safety, only use the power adapter plug and telephone connection line supplied.

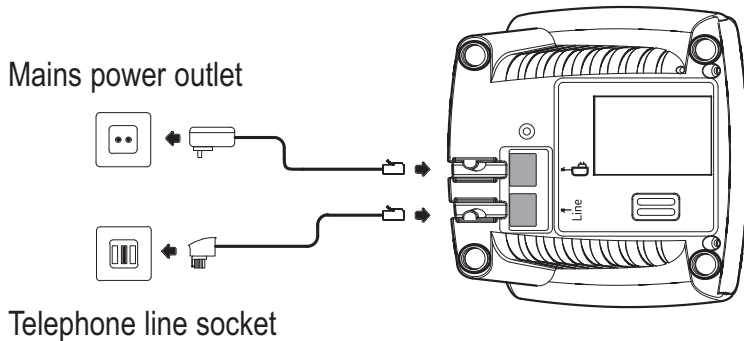

! **Attention:** Use only the power adapter plug supplied with the base station !

Preparing the Telephone

Connecting the charging station²

Connect the charging station as illustrated in the diagram.
For safety reasons, only use the power adapter plug supplied.

Mains power outlet

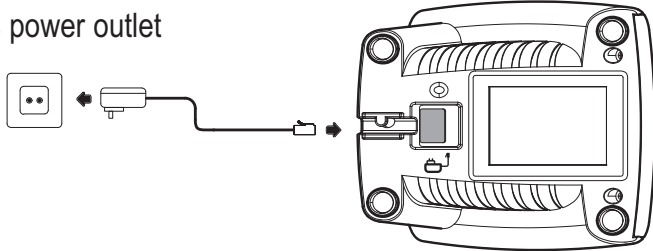

! *Attention: Use only the power adapter plug supplied with the charging station !*

² Only applies to telephone sets with at least two handsets, see “Checking the package content“, page 5.

Preparing the Telephone

Inserting the batteries

Open the battery compartment cover. Put in the batteries. Close the battery compartment cover.

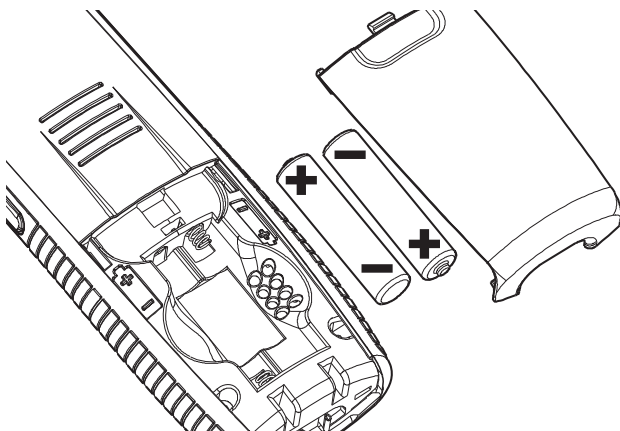

! **Attention:** Use only type AAA NiMH rechargeable batteries, 1.2 V, 600 mAh. Never use normal batteries / primary cell batteries. Observe the correct polarity!

Charging the batteries

👉 Before the handset is used for the first time, insert it in the base station / charging station for at least 16 hours.

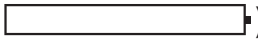
The handset warms up during the charging process. This is normal and does not represent a risk. Use only the adapter plug unit provided for the charging station. The battery status is shown on the display. When the battery capacity is nearly exhausted, the battery symbol () will flash in the display and you will hear the battery warning sound (if the option is switched on) / menu item “Settings / H/Set Settings / Tones / Battery low“).

You still have up to ten minutes of talk time.

Preparing the Telephone

Setting the time and date on the handset

At initial operation the handset does not have the correct time (e.g. for entries in the call list). The display shows "--:--" underneath the handset's name. Entries in the calls list are recorded without time stamp.

Date and time are set through the menu item "Settings / Time/Date". In the case of mains failure these setting will be lost.

Setting the display language

The display language is available in German, English and French. The default setting is "German(Deutsch)". Set the language using the menu item "Settings / H/Set Settings / Language".

Auto Answer

If this function is activated, an incoming call is taken when the handset is removed from the base station. The automatic answering function is activated and deactivated using the menu item "Settings / H/Set Settings / Auto answer".

Operating Elements

3 Operating Elements

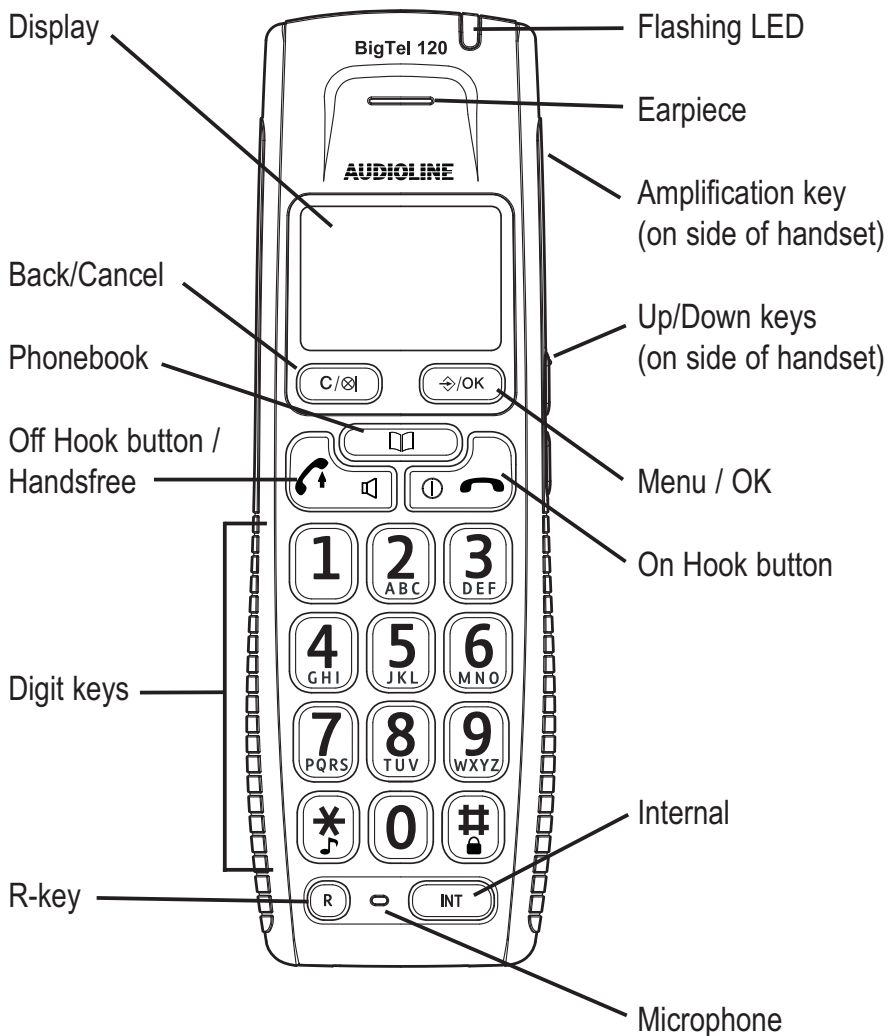

Operating Elements

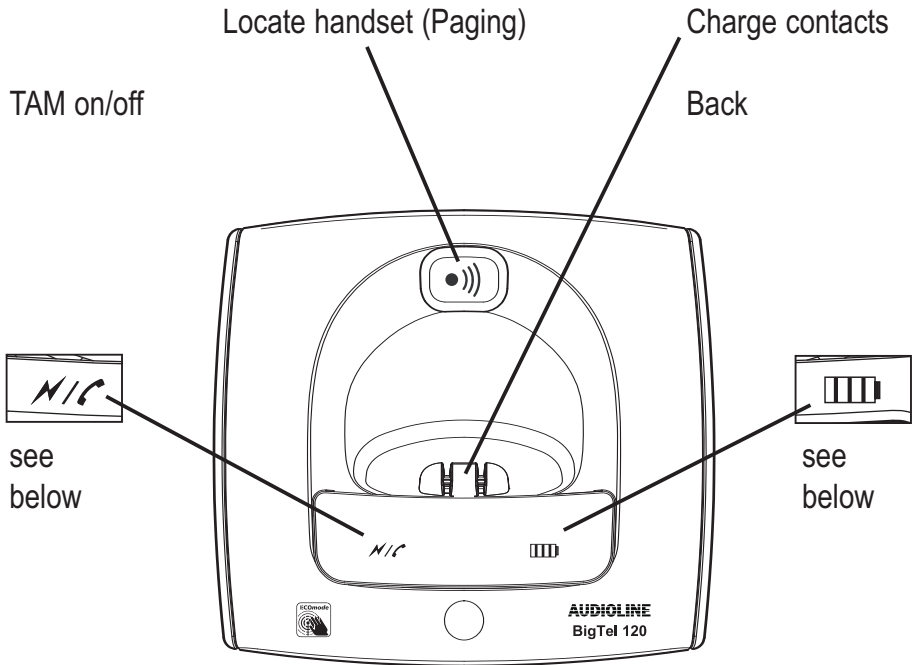

Indicators (LED):



On: Power supply OK

Flashing: Connection.









On: Handset batteries are being charged.

Preliminary Information





4 Preliminary Information

This chapter provides basic information on using the operating instruction manual and the telephone.

Description of operating sequences in the manual

| Display | Description |
|---|---|
|  | Press the button depicted. |
|  | Enter digits or letters. |
|  | Handset rings. |
|  | Base station rings. |
|  | Remove the handset from the base station. |
|  | Place the handset in the base station. |
| NAME? | Depicts text in the display. |

Battery capacity (display)

| Display | Description |
|--|--|
|  | Batteries 100% charged |
|  | Batteries approx. 75% charged |
|  | Batteries approx. 50% charged |
|  | Batteries approx. 25% charged |
|  | Batteries need charging / Charge the batteries |

During the charging of the battery the icon is animated.

Preliminary Information

Standby mode

All descriptions in this operating manual assume that the handset is in Standby mode. The system switches to Standby mode by pressing the button .

Low-radiation operation (ECO mode)



The ECO mode reduces emissions by up to 75 % in talk mode (depending on the distance of the handset to the base station) compared to a standard DECT cordless telephone.

Navigating in the menu

All the functions can be accessed via the various menus. The entire menu structure can be found in the appendix.

The menu is opened with the key .



Use the arrow keys  and  to move within the menu

Press the key  to open a sub menu.

To return to the main menu press  briefly.

Preliminary Information

Display messages

- New call** There's a new call entry in the calls list. Open the calls list by pressing . New calls are indicated by a  in front of the name or number.
- Keypad locked** The keypad is locked. For unlocking press and hold down  for about 3 seconds.
- CallMe** The CallMe feature is activated. A previously stored number will be dialled whenever a key is pressed (except **Menu/OK**). If this function is activated, the phone can not be used to make any calls other than that stored for the CallMe function.
Note: The digit keys 1-0, * and # must be pressed for approx. 2 s. If a key is pressed for less than 2 seconds „Keypad locked“ is shown in the display and no number is dialled. For deactivating the feature see chapter “Setting the telephone / CallMe“, page 30.
- Amplify On** The amplification is switched on. Please refer to the note on page 3.
- Msg Wait** There's a new message in your voicebox. Please contact your provider for information. You can switch off the display message (see “Message Waiting on/off“ in chapter “Setting the telephone“, page 36).

5 Telephoning

Taking a call

 Your phone is ringing.

If the handset is **not** in the base station:



Press the Off Hook button. To activate Handsfree press the Off Hook button once again.

If the handset is in the base station and **Auto Answer** is **not** activated:



Press the Off Hook button. To activate Handsfree press the Off Hook button once again.

If the handset is in the base station and **Auto Answer** is activated:



Remove the handset from the base - the call will be taken automatically.

Making a call



Enter the telephone number.

Delete wrong characters pressing .



The telephone number is being dialled.

 *You can also press the Off Hook button and you will hear the dialling tone.*

The entered number will be dialled immediately. It is not possible to correct wrong digits individually using this dialling procedure.

Telephoning

Ending a call



Press the On Hook button or replace the handset in the base station.

Redial

 Your handset saves the last 15 dialled telephone numbers. If a caller is stored in your phone book, the name will be displayed.



Open the redial list.



Select an entry.



Dial out the telephone number.

Making a call from the call list

 Your handset saves the numbers of the last 30 incoming calls in the call list. If a caller is stored in your phone book, the name will be displayed. You can select whether all calls or only missed calls should be recorded in the calls list (s. Category, page 22). Saving can only take place if the function "Phone number transmission (CLIP)" is available at your connection and caller ID is not suppressed by the caller or was not transmitted for any other reason.



Open the call list.



Select an entry.



Dial out the telephone number.

Telephoning

Making a call from the phone book

 You can store up to 100 entries in the phone book.
For creating entries see section "Phone book", page 24.



Open the telephone book.



Select an entry.



Dial out the telephone number.

Call timer

Your handset automatically times the duration of every call in hours, minutes and seconds.

Setting the earpiece/loudspeaker volume



During a call you can adjust the volume in 5 levels (if telephoning "normally" -> earpiece volume, with hands-free -> loudspeaker volume). These separate settings will remain at the last selected level when you end the call. In addition you can increase the earpiece volume during a call by pressing the amplification key; **please refer to the note on page 3.**

Muting the microphone



During a call you can switch your handset's microphone off. The display shows **Mute on**.



To unmute press the key again.

Internal calls

 *Internal calls, transfers and conference calls are only possible if multiple handsets are registered. If this is not the case **No handset!** will be indicated on the display.*

Making an internal call

 INT

Press the **INT** key. If two handsets are registered to the base station the other handset will be called immediately.

If three or more handsets are registered then you must use the up/down key to select the required handset and then press the **Menu/OK** key.

Transferring an external call to another handset

During an external call . . .

 INT

Press the **INT** key.

If two handsets are registered to the base station the other handset will be called immediately.

If three or more handsets are registered then you must use the up/down key to select the required handset and then press the **Menu/OK** key.

The external call is put on hold. When the called handset answers you can announce the call transfer.

 On-Hook

Press the On-Hook key. The call will be transferred.

3-Party Conference



During an external call . . .

Press the **INT** key.

If two handsets are registered to the base station the other handset will be called immediately.

If three or more handsets are registered then you must use the up/down key to select the required handset and then press the **Menu/OK** key.



When the called handset answers press the **Menu/OK** key.



Select **Conf.** and press the **Menu/OK** key. **Conf.** appears in the display.

If any handset hangs up during a conference call will leave the other handset still in connection with the external call.

Features under a 3-Party Conference



Press the **Menu/OK** key.

Single call appears in the display.



Press the **Menu/OK** key. The conference is finished.



Press the **Menu/OK** key once again.



Select **Toggle** and press the **Menu/OK** key. You will be connected with the other subscriber.

Other features

6 Other features

Key lock

 *The key lock prevents functions assigned to buttons being activated inadvertently. Incoming calls can still be taken in the normal way even when the key lock function is activated.*



Press and hold down the #-key until **Keypad locked** appears in the display.



For unlocking the keypad again press and hold down the #-key until **Keypad unlocked** appears in the display.

Switching the handset ringer on/off

 *You can turn off the ringer via the menu item “Settings / H/set Settings / Ringer / Ring volume“ as well.*



Press and hold down the star-key until **Ringer off** appears in the display.



For turning the ringer on again press and hold down the star-key until **Ringer on** appears in the display.

Switching off the handset

 *You can switch off the handset for saving battery capacity.*



Press and hold down the On Hook-button until **Switch off?** appears in the display.



Press the **Menu/OK** key.

Other features



For switching the handset on again press and hold down the On Hook-button. After a short time the display is illuminated again and the handset reconnects to the base station.

7 Call list / Redial

Editing the call list



Open the call list.



Select an entry.



Press the **Menu/OK** key.



Select one of the following options and confirm with **Menu/OK**:

Details

The respective call's date and time is shown.

Delete

The entry will be deleted.

Delete all

The complete list will be deleted after a confirmation query.

Call number

The telephone number will be copied to pre-dialling. There it can be edited. Dial it by pressing

Store number

The telephone number will be stored in the telephone book. Enter a name, confirm or edit the telephone number and select a group the entry should be added to.

Category

Select which calls should be added to the calls list: "All calls" or only "Missed calls".

You can access the call list via the menu as well:

(/ *Calls List*).

Call list / Redial

Editing the redial list



Open the redial list.



Select an entry.



Press the **Menu/OK** key.



Select one of the following options and confirm with **Menu/OK**:

Delete

The entry will be deleted.

Delete all

The complete list will be deleted after a confirmation query.

Call number

The telephone number will be copied to pre-dialling. There it can be edited. Dial it by pressing .

Store number

The telephone number will be stored in the telephone book. Enter a name, confirm or edit the telephone number and select a group the entry should be added to.

 *You can access the redial list via the menu as well:*

(  /  *Redial List* ).

8 Phone book

 Your phone can store up to 100 private phonebook entries with names and numbers. You can assign each entry to a group. These groups can signal incoming calls with different melodies. Always enter the phone numbers with the area code; this enables a correct display of the respective caller for whom there is an existing entry and whose phone number transmission to your connection is available.

Creating a new entry



Press the phone book key.

Empty telephone book: **List empty** is shown. After a short time the display shows **New entry**.



If there are entries: the first entry is shown.

Press the **Menu/OK** key.





Confirm **New Entry** with **Menu/OK**.



Enter the name (max. 8 digits).

Letters are also imprinted on the digit keys.

Letters, digits and special characters are entered by pressing the relevant key the respective number of times. You can delete the last character with . Use  to switch to capitals and back again. After a short time the cursor skips one position forwards.

Confirm with **Menu/OK**.



Enter the telephone number (max. 24 digits). If your telephone is connected to a PBX start the telephone number with the access code. If a



dialling pause is needed, press after the access code the **0** key for approx. 2 sec. A **P** appears in the display.



Confirm with **Menu/OK**.



Select a group this entry should be assigned to.



Confirm with **Menu/OK**.



Back to standby mode.

Your telephone has one more phonebook, available for all registered handsets: the “Shared phonebook“. For more information refer to the following chapter “Shared phonebook“ (/ Share PhBook).

Editing telephone book entries



Press the phone book key.



Select an entry.



Press the **Menu/OK** key.



Select one of the following options and confirm with **Menu/OK**:

New entry

You can create a new entry.

Edit entry

You can edit the entry. Use the key to delete characters and numbers then add new characters and numbers as required. Please refer to “Creating a new entry“.

View

The entry is shown. Use the arrow keys to show telephone number and group.

Copy entry

The entry is being copied to another registered handset. Select the internal number of the desired handset. Press the **Menu/OK** key

Phone book

- on the respective handset.
- Copy all** All entries will be copied to another handset.
- Delete entry** The entry will be deleted.
- Delete all** The complete list will be deleted after a confirmation query.
- Capacity** The current allocation will be displayed (e. g. **98/100**: 98 of 100 possible entries are empty).
- Edit call group** You can change the group's name and assigned melody.
- Speed dial** You can store entries as speed dial on the digit keys 2 to 0. Press **Menu/OK**, select a digit key, press **Menu/OK** again, select the respective entry and confirm with **Menu/OK**.
For using speed dial press and hold down the respective digit key until the dialling procedure is shown in the display (approx. 2 s.).

Shared Phonebook

 *The telephone has a shared telephone book with 10 numbers located in the base station and therefore available for all registered handsets.*



Press the **Menu/OK** key.



Select **Share PhBook** and press



Menu/OK.



Select an entry and press



Menu/OK.



Select one of the following options and confirm with **Menu/OK**:

Show details

The entry is shown. Use the arrow keys to see number and name.

Delete entry

The entry will be deleted.

Edit entry

You can edit the entry. Use the  key to delete characters and numbers then add new characters and numbers as required. **Use this item also to create a new entry.**

Delete all

The complete list will be deleted after a confirmation query.

Setting the telephone

9 Setting the telephone

Date/Time



Press the **Menu/OK** key.



Select **Settings** and press



Menu/OK.



Select **Time/Date** and press



Menu/OK.



Select one of the following options and confirm with **Menu/OK**:

Time format

You can select your desired time format: (24 hours or 12 hours).

Date format

You can select your desired date format: (dd/mm or mm/dd)

Enter time

Enter the time using the digit keys.

Enter date

Enter the date using the digit keys.



In case of mains failure this setting will be deleted.

Alarm



Press the **Menu/OK** key.



Select **Settings** and press



Menu/OK.



Select **Alarm** and press



Menu/OK.



Select one of the following options and confirm with **Menu/OK**:

Enter time

Enter the alarm time using the digit keys.

Alarm on/off

Select from the following options:

Off: Alarm off.

Setting the telephone

Once: The Alarm is given once at the specified time.

Daily: The Alarm is repeated daily at the specified time.

Alarm tone Select a melody.

 *To confirm the alarm signal, press any key.*

Setting the ringer for the handset



Press the **Menu/OK** key.



Select **Settings** and press



Menu/OK.



Select **H/Set Settings** and press



Menu/OK.



Select **Ringer** and press



Menu/OK.



Select one of the following options and confirm with **Menu/OK:**

External

Select a melody for external calls.

Internal

Select a melody for internal calls.

Ring volume

Select the volume. If you select "Off" an incoming call will on the handset only be signalled by the flashing LED.

Setting the telephone

Setting the alert tones



Press the **Menu/OK** key.



Select **Settings** and press



Menu/OK.



Select **H/Set Settings** and press



Menu/OK.



Select **Tones** and press



Menu/OK.



Select one of the following options and confirm with **Menu/OK**:

Key beeps

Switch the keytone on or off.

Set conf tone

Switch the confirmation tone on or off. The tone sounds if a programming is successful.

Battery low

Switch the alert tone on or off. The tone sounds if “Low battery” is detected.

Out of range

Switch the alert tone on or off. The tone sounds if “Out of range” is detected.

CallMe / Direct call



Press the **Menu/OK** key.



Select **Settings** and press



Menu/OK.



Select **H/Set Settings** and press



Menu/OK.



Select **Call Me** and press



Menu/OK.



Enter the PIN (in delivery state “0 0 0 0”) and press **Menu/OK**



Select **Dir.Call On** and press **Menu/OK**. Enter a telephone number using the digit keys and

Setting the telephone



press **Menu/OK** or select an entry from the phonebook, the calls list or the redial list. Press **Menu/OK**. The display shows **CallMe**. Pressing any key (except **Menu/OK**) dials the stored telephone number (the digit keys 1-0, * and # must be pressed for approx. 2 s).

 For deactivating *CallMe* press **Menu/OK**, enter the relevant PIN, press **Menu/OK**, select **Dir.Call Off** and press **Menu/OK**.

Selecting the base station



Press the **Menu/OK** key.
Select **Settings** and press **Menu/OK**.
Select **H/Set Settings** and press **Menu/OK**.
Select **Select base** and press **Menu/OK**.

If your handset is registered to a few (max. 4) base stations you can select the “active” base station.

Setting the Display



Press the **Menu/OK** key.
Select **Settings** and press **Menu/OK**.
Select **H/Set Settings** and press **Menu/OK**.
Select **Display** and press **Menu/OK**.

Setting the telephone



Select one of the following options and confirm with **Menu/OK**:

Contrast

Select the contrast using the arrow keys and press **Menu/OK**.

Handset name

Delete the old name using  , use the digit keys to enter a new name and press **Menu/OK**.

Setting the language



Press the **Menu/OK** key.



Select **Settings** and press **Menu/OK**.



Select **H/Set Settings** and press **Menu/OK**.



Select **Language** and press **Menu/OK**.



Select a language and press **Menu/OK**.



Setting Auto Answer



Press the **Menu/OK** key.



Select **Settings** and press **Menu/OK**.



Select **H/Set Settings** and press **Menu/OK**.



Select **Auto answer** and press **Menu/OK**.



Select whether the automatic answer function will be on or off and confirm with **Menu/OK**.



Setting the telephone

 If **Auto answer** is on an incoming call will immediately be taken when the handset is taken from the base.

Resetting the handset



Press the **Menu/OK** key.



Select **Settings** and press



Menu/OK.



Select **H/Set Settings** and press



Menu/OK.



Select **Handset reset** and press



Menu/OK.



Confirm with **Menu/OK**.

 The calls list and the phonebook entries will not be deleted.
The registration of the handset will not be changed.

Setting the melody for the base station



Press the **Menu/OK** key.



Select **Settings** and press



Menu/OK.



Select **Base Settings** and press



Menu/OK.



Select **Ringer** and press



Menu/OK.



Select **Ringtone** and press



Menu/OK.



Select a melody and press



















Menu/OK.















Setting the telephone

Setting the ringer volume for the base station

- | | |
|---|---------------------------------------|
|  | Press the Menu/OK key. |
|  /  | Select Settings and press |
|  | Menu/OK . |
|  /  | Select Base Settings and press |
|  | Menu/OK . |
|  /  | Select Ringer and press |
|  | Menu/OK . |
|  /  | Select Ring volume and press |
|  | Menu/OK . |
|  /  | Select the volume and press |
|  | Menu/OK . |

Setting the handset priority

- | | |
|---|--|
|  | Press the Menu/OK key. |
|  /  | Select Settings and press |
|  | Menu/OK . |
|  /  | Select Base Settings and press |
|  | Menu/OK . |
|  /  | Select H/set priority and press |
|  | Menu/OK . |
|  /  | Select one of the following options and con- |
| | firm with Menu/OK : |

All handsets All handsets ring simultaneously.

Select handset Select one of the registered handsets from the list, that should ring first and press **Menu/OK**. Then select the number of rings, this handset should ring before the other handset(s) and press **Menu/OK**.

Setting the telephone

Setting the Dial mode



Press the **Menu/OK** key.



Select **Settings** and press



Menu/OK.



Select **Base Settings** and press



Menu/OK.



Select **Dial mode** and press



Menu/OK.



Select **Tone or Pulse**



and confirm with **Menu/OK**.

In most situations the “Tone” option should be selected.

Setting the Recall Time



Press the **Menu/OK** key.



Select **Settings** and press



Menu/OK.



Select **Base Settings** and press



Menu/OK.



Select **Recall time** and press



Menu/OK.



Select one of the settings and confirm



with **Menu/OK**.

The recall time for access to analogue telephone networks is typically 100 ms. The recall time for systems in France is typically 250 ms.

Setting the telephone

Message Waiting on/off

If you have received a message in your network voice mail box, the display shows **Msg Wait**. Please contact your provider in case of questions how to get access to this voice mail box. You can switch off this display message.



Press the **Menu/OK** key.



Select **Settings** and press



Menu/OK.



Select **Base Settings** and press



Menu/OK.



Select **Msg wait Off** and press



Menu/OK. The display message is deleted.

Changing the PIN



Press the **Menu/OK** key.



Select **Settings** and press



Menu/OK.



Select **Base Settings** and press



Menu/OK.



Select **Settings** and press



Menu/OK.



Select **System PIN** and press



Menu/OK.



Enter the relevant PIN (default 0 0 0 0) and press **Menu/OK**.



Enter the new PIN and press **Menu/OK**.



Enter the new PIN again and press **Menu/OK**.



Setting the telephone

 *The four digit PIN protects some settings against unauthorized changes.
If you have forgotten your PIN please call our service hotline.*

Entering the access code



Press the **Menu/OK** key.



Select **Settings** and press



Menu/OK.



Select **Base Settings** and press



Menu/OK.



Select **PBX access** and press



Menu/OK.



Enter the one digit access code and confirm



with **Menu/OK**.

 *If you have programmed an access code and your telephone recognizes this access code as the first digit of a telephone number it will automatically insert a pause after this access code !*

Setting ECO mode

For information refer to page 13.



Press the **Menu/OK** key.



Select **Settings** and press



Menu/OK.



Select **Base Settings** and press



Menu/OK.



Select **ECO mode** and press



Menu/OK.

Setting the telephone



Select whether the ECO mode will be on or off and confirm with **Menu/OK**.

Resetting the base station



Press the **Menu/OK** key.



Select **Settings** and press



Menu/OK.



Select **Base Settings** and press



Menu/OK.



Select **System reset** and press



Menu/OK.



Enter the relevant PIN and press



Menu/OK.



Confirm with **Menu/OK**.

 *The telephone book entries will not be deleted. The registering of handsets will not be changed.*

Registering/de-registering handsets

10 Registering/de-registering handsets

Five handsets can be registered to a base station. The handsets delivered with your telephone are already registered.

Each handset can be registered to four base stations.

To register a “foreign“ handset please refer to it’s user manual.

Registering a handset of the same type



Press the **Menu/OK** key.



Select **Settings** and press



Menu/OK.



Select **H/Set Settings** and press



Menu/OK.



Select **Register** and press



Menu/OK.



Select a number for the base station (1 - 4)



and press **Menu/OK**.



Enter the relevant PIN for the base, the new handset should be registered on



and press **Menu/OK**.



Press and hold down the paging key on the base station until a short beep is to be heard (approx. 5 sec).

After a few seconds the handset will be registered.

Registering/de-registering handsets

Deleting a handset



Press the **Menu/OK** key.



Select **Settings** and press



Menu/OK.



Select **H/Set Settings** and press



Menu/OK.



Select **De-register** and press



Menu/OK.



Enter the relevant PIN



and press **Menu/OK**.



Select a handset



and press **Menu/OK**.

11 PBX / Supplementary Services

PBX

If the telephone is connected to a private branch exchange, functions such as transferring calls and automatic call back can be used via the R button.

Refer to the operating manual provided with your private branch exchange as to which Flash time must be set in order to use these functions. The sales outlet where you purchased the exchange can provide information as to whether the telephone will work properly with the exchange.

Please remember to enter the access code and a necessary dialling pause (longpress “0”) when creating phone book entries.

Supplementary services

Your telephone supports supplementary services provided by your telephone network provider, such as brokering, call waiting and conference facilities. These supplementary services can be used via the R-button.

Please contact your telephone network provider regarding which Flash time must be set to use the supplementary services. Contact your telephone network provider with regard to enabling supplementary services.

12 Appendix

Menu Structure

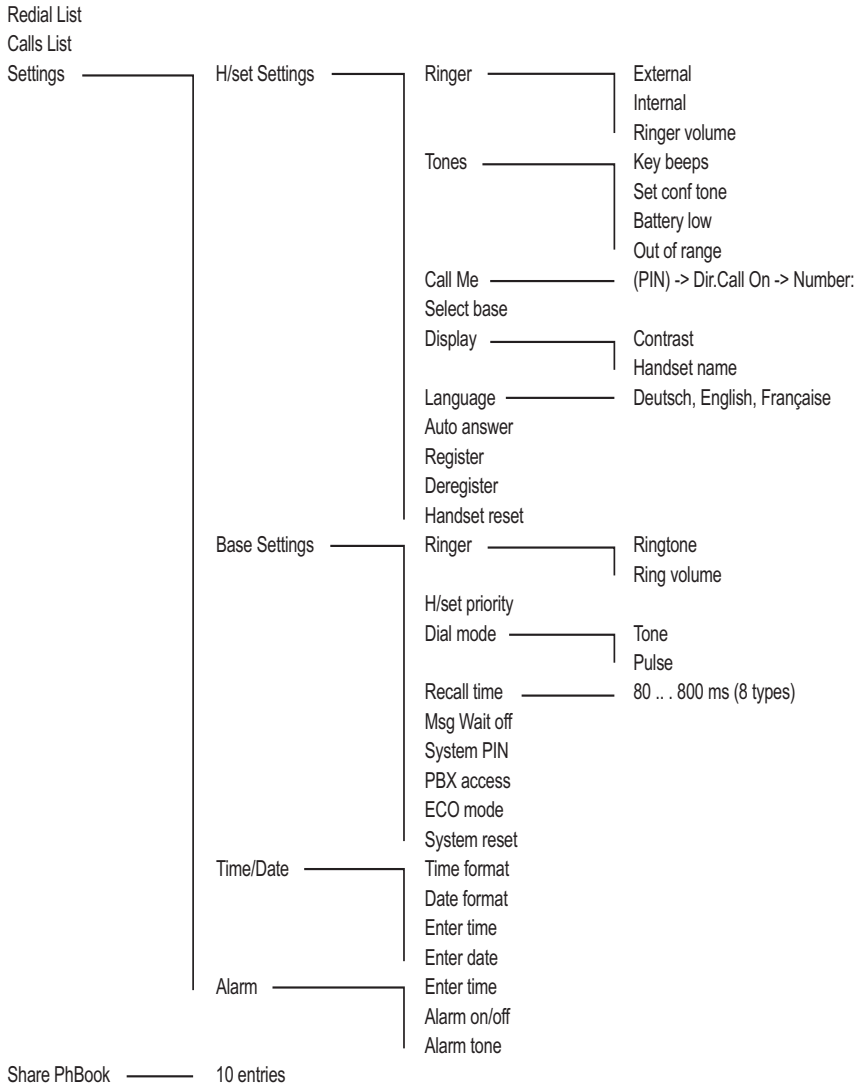

Appendix

Character table for phonebook entries

| Key | 0 | 1 | 2 | 3 | 4 | 5 | 6 | 7 | 8 | 9 |
|------------|---|----|---|---|---|---|---|---|---|---|
| press 1 x | . | | A | D | G | J | M | P | T | W |
| press 2 x | , | @ | C | F | I | L | O | R | V | Y |
| . | / | - | 2 | 3 | 4 | 5 | 6 | 7 | 8 | Z |
| . | : | # | Ä | È | Ë | Λ | Ö | ß | Ü | 9 |
| . | ; | = | À | É | Ì | | Ò | Ş | Ù | Ω |
| . | " | < | Á | Ê | Í | | Ó | Ş | Ú | Ξ |
| . | ' | > | Â | Ë | Î | | Ô | Π | Û | Ψ |
| . | ! | (| Ã | Δ | Ï | | Õ | Θ | | |
| | ; |) | Ä | Φ | İ | | Ø | Σ | | |
| | ? | & | Å | Ç | | | Ñ | | | |
| | * | £ | | | | | | | | |
| | + | \$ | | | | | | | | |
| | - | ¥ | | | | | | | | |
| | % | € | | | | | | | | |
| | \ | [| | | | | | | | |
| | ^ |] | | | | | | | | |
| | ~ | { | | | | | | | | |
| press 20 x | | } | | | | | | | | ▣ |

| Key | 0 | 1 | 2 | 3 | 4 | 5 | 6 | 7 | 8 | 9 |
|------------|---|----|---|---|---|---|---|---|---|---|
| press 1 x | . | | a | d | g | j | m | p | t | w |
| press 2 x | , | @ | b | e | h | k | n | q | u | x |
| . | / | - | 2 | 3 | 4 | 5 | 6 | 7 | 8 | z |
| . | : | # | ä | è | ë | Λ | ö | ß | ü | 9 |
| . | ; | = | à | é | ì | | ò | β | ù | Ω |
| . | " | < | á | ê | í | | ó | ş | ú | Ξ |
| . | ' | > | â | ë | î | | ô | Π | û | Ψ |
| . | ! | (| ã | Δ | ï | | õ | Θ | | |
| | ; |) | ä | Φ | ı | | ø | Σ | | |
| | ? | & | å | ç | | | ñ | | | |
| | * | £ | | | | | | | | |
| | + | \$ | | | | | | | | |
| | - | ¥ | | | | | | | | |
| | % | € | | | | | | | | |
| | \ | [| | | | | | | | |
| | ^ |] | | | | | | | | |
| | ~ | { | | | | | | | | |
| press 20 x | | } | | | | | | | | ▣ |

In Case of Problems

Should problems arise with the telephone, please refer to the following information first. In the case of technical problems, you can contact our hotline service, tel. 0180 5 001388 (Costs for call from German Telekom landline at time of print: 14 ct/min; max. 42 ct/min from mobile phone providers). In the case of claims under the terms of guarantee, contact your sales outlet. There is a 2 year period of guarantee.

- After pressing the on hook button, no ring tone is audible, the line is not engaged.
 - Check the telephone connector on the base station and on the wall socket.
 - Check power connector on the base station and on 230 V.
 - The line is being occupied by another handset. Wait until the connection is terminated.
- Display: „Search’g”.
 - Check power connector on the base station and on 230 V.
 - Reduce range.
 - Register handset.
- Base station does not ring.
 - Ringtone turned off -> turn on.
- No display.
 - Handset turned off -> turn on.
 - Battery empty -> recharge.

Appendix

Default settings

| | |
|---------------------|---|
| Calls list | No entry |
| Calls list category | All calls |
| Phonebook | No entry in delivery state No changes after reset |
| Alarm | Off |
| Ringer handset | Internal call: Melody 1 External call: Melody 2 Volume: 5 |
| Ringer base | Melody 1 Volume: 5 |
| Tone setup | Key beeps: On Confirmation tone: On Battery low: On Out of range: On |
| Language | German |
| Handset name | BigTel |
| Auto answer | On |
| Date & Time | Date format: dd/mm Time format: 24 hours |
| Dial mode | Tone |
| Flash time | 100 ms |
| PIN | 0 0 0 0 |

Appendix

Technical data

Standard: DECT / GAP

Number of channels: 120 duplex channels

Frequencies: 1880 MHz to 1900 MHz

Duplex mode: Time division multiplex, 10ms frame length

Channel spacing: 1728 kHz

Bit rate: 1152 kBit / s

Modulation: GFSK

Voice encoding: 32 kBit / s

Transmitter power: 10 mW (average power per channel)

Range: up to 300 m outside, up to 50 m inside buildings

Electricity supply base station:

100~240 V AC (adapter plug S002CV0600030), 6 V/300 mA DC

Electricity supply charger:

100~240 V AC (adapter plug S002CV0600030), 6 V/300 mA DC

Handset: Operating time: Stand-by time / Talk time

600 mAh = up to 100 h / up to 10 h

Charging time: approx. 16 hours

Operating temperature for handset operation:

5°C to 45°C ; 20 % to 75 % rel. humidity

Operating temperature for base station operation:

5°C to 45°C ; 20 % to 75 % rel. humidity

Storage temperature: -10°C to +60°C

Maximum earpiece volume: +20 dB

(Level 5 -> 12 dB + amplification key pressed -> 8 dB = +20 dB)

Dial mode: Tone / Pulse

R-key: Flash (80 / 100 / 120 / 180 / 250 / 300 / 600 / 800 ms)

Base station dimensions (mm): L / B / H = 115 x 110 x 60

Handset dimensions (mm): L / B / H = 57 x 30 x 180

Telephone line cord:

TSV on Pin 3 and 4 according to CTR 37 (Euro)

Adapter plug: European-type mains connector

Declaration of Conformity



This device fulfils the requirements stipulated in the EU directives:

- 1999/5/EU directive on radio equipment and telecommunications terminal equipment and the mutual recognition of their conformity.
- 2005/32/EU directive "Energy-using products".

Conformity with the above mentioned directives is confirmed by the CE symbol on the device.

To view the complete Declaration of Conformity, please refer to the free download available on our web site www.audioline.de.

Maintenance

Clean the housing surfaces with a soft, fluff-free cloth.

Do not use any cleaning agents or solvents.

Guarantee

AUDIOLINE equipment is produced and tested according to the latest production methods. The implementation of carefully chosen materials and highly developed technologies ensure trouble-free functioning and a long service life. The terms of guarantee do not apply where the cause of equipment malfunction is the fault of the telephone network operator or any interposed private branch extension system. The terms of guarantee do not apply to the batteries or power packs used in the products. The period of guarantee is 24 months from the date of purchase.

All deficiencies related to material or manufacturing errors within the period of guarantee will be redressed free of charge.

Rights to claims under the terms of guarantee are annulled fol-

Appendix

lowing tampering by the purchaser or third parties. Damage caused as the result of improper handling or operation, normal wear and tear, incorrect positioning or storage, improper connection or installation or Acts of God and other external influences are excluded from the terms of guarantee. In the case of complaints, we reserve the right to repair defect parts, replace them or replace the entire device. Replaced parts or devices become our property. Rights to compensation in the case of damage are excluded where there is no evidence of intent or gross negligence by the manufacturer.

If your device shows signs of defect during the period of guarantee, please return it to the sales outlet in which you purchased the AUDIOLINE device together with the purchase receipt. All claims under the terms of guarantee in accordance with this agreement can only be asserted at the sales outlet. No claims under the terms of guarantee can be asserted after a period of two years from the date of purchase and hand-over of the product.

Appendix

Index

3-Party Conference19

A

Access code37

Alarm28

Alert tones30

Auto Answer9, 32

C

Call list16, 22

Call timer17

CallMe30

Charging station7

Charging the batteries8

Connecting the base station6

Contrast32

D

Date9, 28

Declaration of Conformity47

Default settings45

Dial mode35

Direct call30

Disposal4

E

Earpiece Volume3

Earpiece/loudspeaker volume17

ECO mode13, 37

Ending a call16

G

Guarantee47

H

Handset name32

Handset priority34

I

In Case of Problems44

Inserting the batteries8

Installation location2

Intended use2

Internal calls18

K

Key lock20

L

Language9, 32

Low-radiation operation13

M

Maintenance47

Making a call15

Medical equipment3

Menu Structure42

Message Waiting36

Muting the microphone17

N

Navigating in the menu13

Appendix

O

Operating Elements10

P

Package contents5

PBX41

Phone book17, 24

PIN36

Power adapter plug2

Power failure2

R

Recall Time35

Rechargeable batteries2

Redial16

Redial list23

Registering/de-registering
handsets39

Reset33, 38

Ringer29, 33

S

Safety Information2

Shared Phonebook27

Speed dial26

Standby mode13

Supplementary services41

Switching off the handset20

Switching the handset ringer on/off 20

T

Taking a call15

Technical data46

Time9, 28

Transferring an external call18

Service-Hotline Deutschland: Tel. 0180 5 001388

(Kosten bei Drucklegung: 14 ct/Min. aus dem dt. Festnetz, max. 42 ct/Min. aus den Mobilfunknetzen)

Wichtige Garantiehinweise

Die Garantiezeit für Ihr AUDIOLINE-Produkt beginnt mit dem Kaufdatum. Ein Garantieanspruch besteht bei Mängeln, die auf Material- oder Herstellungsfehler zurückzuführen sind. Der Garantieanspruch erlischt bei Eingriffen durch den Käufer oder durch Dritte. Schäden, die durch unsachgemäße Behandlung oder Bedienung, natürliche Abnutzung, durch falsches Aufstellen oder Aufbewahren, durch unsachgemäßen Anschluss oder Installation sowie durch höhere Gewalt oder sonstige äußere Einflüsse entstehen, fallen nicht unter die Garantieleistung.

BITTE WENDEN SIE SICH IM GARANTIEFALL AUSSCHLIESSLICH AN DEN HÄNDLER, BEI DEM SIE DAS GERÄT GEKAUFT HABEN, UND VERGESSEN SIE NICHT, DEN KAUFBELEG VORZULEGEN. UM UNNÖTIG LANGE WARTEZEITEN ZU VERMEIDEN, SENDEN SIE REKLAMATIONSGERÄTE BITTE NICHT AN UNSERE BÜROADRESSE.

BEI FRAGEN ZUR BEDIENUNG UND GARANTIELEISTUNG LESEN SIE BITTE DIE BEDIENUNGSANLEITUNG, FRAGEN SIE IHREN FACHHÄNDLER ODER WENDEN SIE SICH AN UNSERE

Service Hotline: 0180 5 001388

(Kosten bei Drucklegung: 14 ct/Min. aus dem dt. Festnetz;
maximal 42 ct/Min. aus den Mobilfunknetzen.)

AUDIOLINE GmbH
Neuss

Internet: www.audioline.de • E-Mail: info@audioline.de
Version 1.0 • 08.02.2010