

Tischtelefon mit schnurlosem DECT-/GAP-Mobilteil
Desktop telephone with cordless DECT/GAP handset



Bedienungsanleitung
Operating Instructions

BigTel 480

1	Sicherheitshinweise	
2	Telefon in Betrieb nehmen	2
3	Bedienelemente	4
4	Einführende Informationen	5
5	Telefonieren	6
6	Weitere Leistungsmerkmale	8
7	Anrufliste / Wahlwiederholung	10
8	Telefonbuch / Direktwahltasten	11
9	Telefon einstellen	14
10	Anrufbeantworter	19
11	Mobilteile an-/abmelden	23
12	Betrieb an Telefonanlagen/Zusatzdienste	24
13	Anhang	25

1 Sicherheitshinweise

Lesen Sie diese Bedienungsanleitung sorgfältig durch.

Bestimmungsgemäße Verwendung

Dieses Telefon ist geeignet zum Telefonieren innerhalb eines Telefonnetzes. Jede andere Verwendung gilt als nicht bestimmungsgemäß. Eigenmächtige Veränderungen oder Umbauten sind nicht zulässig. Öffnen Sie das Gerät in keinem Fall selbst und führen Sie keine eigenen Reparaturversuche durch.

Aufstellungsort

Vermeiden Sie Belastungen durch Rauch, Staub, Erschütterungen, Chemikalien, Feuchtigkeit, Hitze oder direkte Sonneneinstrahlung. Verwenden Sie das Mobilteil nicht in explosionsgefährdeten Bereichen.

Netzteil

 *Achtung: Verwenden Sie nur das mitgelieferte Stecker-Netzteil, da andere Netzteile das Telefon beschädigen können. Stellen Sie sicher, dass die Netzsteckdose in der Nähe des Gerätes installiert ist und der Zugang zum Steckernetzteil nicht durch Möbel oder andere Gegenstände versperrt ist.*

Akkus

 *Achtung: Werfen Sie Akkus nicht ins Feuer. Verwenden Sie nur Akkus des gleichen Typs! Achten Sie auf die richtige Polung! Bei verkehrter Polung der Akkus besteht beim Aufladen Explosionsgefahr.*

Stromausfall

Bei Stromausfall kann nur noch mit dem Tischgerät telefoniert werden. Funktionen wie Freisprechen, Verstärkung o. ä., die auf eine Stromversorgung angewiesen sind, können Sie dann nicht mehr nutzen.

Medizinische Geräte

 **Achtung:** Benutzen Sie das Telefon nicht in der Nähe von medizinischen Geräten. Eine Beeinflussung kann nicht völlig ausgeschlossen werden.
Wenn Sie einen Herzschrittmacher tragen, sollten Sie unbedingt Ihren Arzt fragen, bevor Sie dieses Produkt verwenden.

DECT¹-Telefone können in Hörgeräten einen unangenehmen Brummton verursachen.

Hörerlautstärke

Ihr Telefon verfügt über eine Verstärkertaste, die die Hörerlautstärke für das aktuelle Gespräch stark anhebt, wenn sie gedrückt wird. Im Display blinkt „Laut Ein“. Zum Ausschalten der Verstärkung drücken Sie die Taste noch einmal. „Laut Ein“ verschwindet. Sie können über das Menü (Mobilteil: Laut Ein -> Ein / Tischgerät: Einstellungen -> Laut ein -> Ein) die Verstärkung dauerhaft einschalten. Im Display des Menüteils steht dann „Laut Ein“, im Display des Tischgerätes sehen Sie das Symbol . Mit der Verstärkertaste können Sie dann für das aktuelle Gespräch die Verstärkung ausschalten. Beim nächsten Gespräch wird sie wieder eingeschaltet.

Vorsicht: Wenn Sie die Verstärkertaste drücken wird eine sehr hohe Lautstärke erreicht (Verstärkertaste + Einstellung der Hörerlautstärke in Stufe 5 = +30 dB).

Extreme Vorsicht ist geboten, wenn das Mobilteil gemeinsam von Nutzern mit normalem Gehör und solchen mit Hörstörungen verwendet wird.

Entsorgung

Wollen Sie Ihr Gerät entsorgen, bringen Sie es zur Sammelstelle Ihres kommunalen Entsorgungsträgers (z. B. Wertstoffhof). Nach dem Elektro- und Elektronikgerätegesetz sind Besitzer von Altgeräten gesetzlich verpflichtet, alte **Elektro- und Elektronikgeräte** einer getrennten Abfallerfassung zuzuführen. Das nebenstehende Symbol bedeutet, dass Sie das Gerät auf keinen Fall in den Hausmüll werfen dürfen!



Gefährdung von Gesundheit und Umwelt durch Akkus und Batterien! Akkus und Batterien nie öffnen, beschädigen, verschlucken oder in die Umwelt gelangen lassen.



Sie können giftige und umweltschädliche Schwermetalle enthalten. Sie sind gesetzlich verpflichtet, Akkus und Batterien beim batterievertreibenden Handel sowie bei zuständigen Sammelstellen, die entsprechende Behälter bereitstellen, sicher zu entsorgen. Die Entsorgung ist unentgeltlich. Die nebenstehenden Symbole bedeuten, dass Sie Akkus und Batterien auf keinen Fall in den Hausmüll werfen dürfen und sie über Sammelstellen der Entsorgung zugeführt werden müssen. Verpackungsmaterialien entsorgen Sie entsprechend den lokalen Vorschriften.



¹ DECT: Digital Enhanced Cordless Telecommunication = Standard für kabellose Telefone.

2 Telefon in Betrieb nehmen

Sicherheitshinweise

⚠ Achtung: Lesen Sie vor der Inbetriebnahme unbedingt die Sicherheitshinweise in Kapitel 1.

Verpackungsinhalt prüfen

- 1 Tischgerät
- 1 Netzteil für Tischgerät
- 1 Ladestation mit Netzteil
- 1 Mobilteil
- 1 Telefonanschlusskabel
- 3 Akkus
- 1 Bedienungsanleitung



Die mitgelieferten Netzteile erfüllen die Ökodesign-Anforderungen der Europäischen Union (Richtlinie 2005/32/EG). Dies bedeutet, dass sowohl im Betrieb als auch im Ruhezustand der Stromverbrauch im Vergleich zu Netzteilen älterer Bauart deutlich niedriger ist.

Tischgerät anschließen

⚠ Achtung: Stellen Sie das Tischgerät mit einem Mindestabstand von 1 m zu anderen elektronischen Geräten auf, da es sonst zu gegenseitigen Störungen kommen kann.

Schließen Sie das Tischgerät wie auf der Skizze abgebildet an. Verwenden Sie aus Sicherheitsgründen nur das mitgelieferte Netzteil sowie das beigelegte Telefonanschlusskabel.

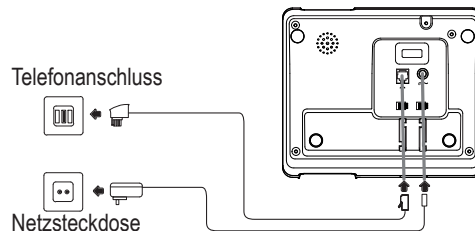

⚠ Achtung: Sie dürfen den Zugang zum Steckernetzteil nicht durch Möbel oder andere Gegenstände versperren.

Ladestation anschließen²

Schließen Sie die Ladestation an eine Netzsteckdose an.

⚠ Achtung: Sie dürfen den Zugang zum Steckernetzteil nicht durch Möbel oder andere Gegenstände versperren.

Akkus einlegen

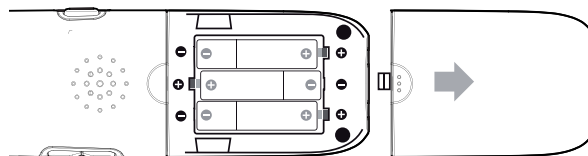

Öffnen Sie das Akkufach. Legen Sie die Akkus in das Akkufach ein. Schließen Sie das Akkufach wieder.

⚠ Achtung: Verwenden Sie nur NiMH-Akkus vom Typ AAA (Microzellen) 1,2 V / 600 mAh! Niemals Batterien/Primärzellen verwenden! Achten Sie auf die richtige Polarität!

Akkus aufladen

 Stellen Sie das Mobilteil bei der ersten Inbetriebnahme für mindestens 16 Stunden in die Ladestation.

Das Mobilteil erwärmt sich beim Laden. Dies ist normal und ungefährlich. Laden Sie das Mobilteil nicht mit fremden Aufladegeräten. Der Akkuladestatus wird im Display angezeigt. Wenn die Ladung der Akkus die untere Grenze erreicht hat, blinkt das Akkusymbol () im Display und es erscheint „Akku erschöpft“. Stellen Sie das Mobilteil zum Aufladen in die Ladestation.

Datum und Uhrzeit des Telefons einstellen

Bei Inbetriebnahme verfügt das Telefon nicht über eine korrekte Uhrzeit (z. B. für Einträge in der Anrufliste). Im Display wird „12:00“ angezeigt. Sie brauchen die Uhrzeit nur am Tischgerät oder am Mobilteil einstellen - das andere Gerät übernimmt diese Information. Datum und Uhrzeit stellen Sie im Menü ein (Mobilteil: Zeit -> Datum/Uhr / Tischgerät: Zeit -> Datum&Zeit). Bei einem Ausfall der Stromversorgung des Tischgerätes geht diese Einstellung verloren.

Displaysprache einstellen



Die Menüführung ist in verschiedenen Sprachen vorhanden. Im Auslieferungszustand ist für das Tischgerät und für das Mobilteil „Deutsch“ eingestellt. Sie können die Sprache im Menü ändern (Mobilteil: Mobilteil -> Sprache / Tischgerät: Display -> Sprache). Die Änderung gilt jeweils nur für das Tischgerät bzw. das Mobilteil.

Automatische Rufannahme / Direktannahme (nur Mobilteil)

Ist die Funktion aktiviert (Auslieferungszustand), wird ein Anruf automatisch beim Herausnehmen des Mobilteils aus der Ladestation angenommen. Die automatische Anrufannahme wird über den Menüpunkt „Mobilteil / Auto. Annahme“ ein- oder ausgeschaltet.

Verhalten bei Freisprechen (nur Tischgerät)

Die Freisprechfunktion ist nur aktiv, wenn der Hörer aufliegt. Haben Sie ein Gespräch mit der Freisprechtaste angenommen und heben Sie dann den Hörer ab, wird der Lautsprecher abgeschaltet. Das Symbol  im Display erlischt.

Wenn Sie jetzt den Hörer auflegen wird das Gespräch beendet. Wollen Sie wieder den Freisprechbetrieb einschalten, drücken Sie die Freisprechtaste . Das Symbol  leuchtet wieder und Sie können den Hörer auflegen und im Freisprechbetrieb weitersprechen.

Zum Beenden des Gesprächs drücken Sie dann die Freisprechtaste .

4 Einführende Informationen

Bereitschaftsmodus

Alle Beschreibungen in dieser Bedienungsanleitung gehen davon aus, dass sich das Tischgerät und das Mobilteil im Bereitschaftsmodus befindet. Den Bereitschaftsmodus erreichen Sie, indem Sie am Tischgerät den Hörer auflegen bzw. am Mobilteil die Taste  drücken.

Navigation im Menü



Alle Funktionen sind im Menü zu erreichen. Die komplette Menüstruktur finden Sie im Anhang.

Mobilteil

Zur Navigation im Menü benutzen Sie die Pfeiltasten.

Mit der Taste  öffnen Sie im Ruhezustand das Menü.

Mit den Pfeiltasten  bzw.  bewegen Sie sich im Menü.

Zum Öffnen eines Untermenüs drücken Sie den Softkey unter . Wollen Sie zum übergeordneten Menü zurück drücken Sie den Softkey unter .

Tischgerät

Zur Navigation im Menü benutzen Sie die Pfeiltasten.



Mit der Taste  öffnen Sie im Ruhezustand das Menü.















Mit den Pfeiltasten  bzw.  bewegen Sie sich im Menü.

Zum Öffnen eines Untermenüs drücken Sie die Menütaste .

Wollen Sie zum übergeordneten Menü zurück drücken Sie die Taste .



Displayanzeigen

-  Sie führen ein externes Gespräch.
-  Sie führen ein internes Gespräch.
-  Sie haben Freisprechen eingeschaltet (siehe auch Hinweis auf Seite 3).



-  Sie haben das Telefonbuch geöffnet.
-  Die Tastensperre ist eingeschaltet (nur Mobilteil).
-  Das Mikrofon ist stummgeschaltet (Mobilteil).
-  Das Mikrofon ist stummgeschaltet (Tischgerät).
-  Sie haben Einträge in der Anrufliste. Bei neuen Anrufen blinkt das Symbol (Mobilteil).
- CLIP** Blinkt bei neuen Einträgen in der Anrufliste. Leuchtet konstant, wenn Sie die Anrufliste geöffnet haben (Tischgerät).
-  In der Sprachbox Ihres Netzbetreibers liegt eine Nachricht für Sie vor (abhängig vom Netzbetreiber). Erkundigen Sie sich ggf. bei Ihrem Netzbetreiber, wie Sie diese Nachricht abhören können.
-  Der Tonruf ist ausgeschaltet.
-  Der Wecker (Alarm) ist eingeschaltet (nur Mobilteil).
-  Leuchtet ständig: Mobilteil in Reichweite des Tischgerätes/Basis (nur Mobilteil).
Blinkt: Mobilteil außerhalb der Reichweite des Tischgerätes/Basis (nur Mobilteil).
-  Der Anrufbeantworter ist eingeschaltet (nur Mobilteil).
-  Verstärkung ist dauerhaft eingeschaltet (nur Tischgerät).
-  Akku 100% voll (nur Mobilteil).
-  Akku ca. 50% voll (nur Mobilteil).
-  Akku fast leer / Akku laden (nur Mobilteil).
Während des Ladevorganges ist das Akkusymbol „in Bewegung“.

5 Telefonieren

Anruf annehmen

  Ihr Telefon klingelt.

Am Tischgerät

 /  Heben Sie den Hörer ab oder drücken Sie die Freisprechtaste.

Am Mobilteil

Befindet sich das Mobilteil **nicht** in der Ladestation:

 Drücken Sie die Abnehmetaste. Wollen Sie „Freisprechen“ einschalten drücken Sie die Taste noch einmal.

Befindet sich das Mobilteil in der Ladestation und **Auto. Annahme** ist **nicht** eingeschaltet:



 Nehmen Sie das Mobilteil aus der Ladestation und drücken Sie die Abnehmetaste. Wollen Sie „Freisprechen“ einschalten drücken Sie die Taste noch einmal.



Befindet sich das Mobilteil in der Ladestation und **Auto. Annahme** ist eingeschaltet:

 Nehmen Sie einfach das Mobilteil aus der Ladestation; das Gespräch wird automatisch angenommen.



Anrufen mit Wahlvorbereitung

Am Tischgerät

 Geben Sie die Rufnummer ein. Fehler bei der Eingabe mit der Taste  korrigieren.

 /  Heben Sie den Hörer ab oder drücken Sie die Freisprechtaste.



Am Mobilteil

 Geben Sie die Rufnummer ein. Fehler bei der Eingabe mit dem Softkey unter  korrigieren.

 Drücken Sie die Abnehmetaste.





 *Sie können auch zuerst die Abnehmetaste bzw. den Hörer abheben drücken und erhalten damit das Freizeichen. Die eingegebenen Ziffern Ihrer gewünschten Rufnummer werden sofort gewählt. Eine Korrektur einzelner Ziffern der Rufnummer ist bei dieser Form des Gesprächsaufbaus nicht möglich.*

Gespräch beenden

 /  Drücken Sie die Auflegetaste oder stellen Sie das Mobilteil in die Ladestation bzw. legen Sie den Hörer auf oder drücken Sie die Freisprechtaste.



Wahlwiederholung



 *Ihr Telefon speichert die 10 zuletzt gewählten Rufnummern. Ist für die Rufnummer ein Telefonbucheintrag angelegt, wird der Name angezeigt.*

 Öffnen Sie die Wahlwiederholungsliste.
 /  Wählen Sie einen Eintrag aus.
 /  Drücken Sie die Abnehmetaste bzw. heben Sie den Hörer ab oder drücken Sie die Freisprechtaste.

Aus der Anrufliste anrufen







 *Ihr Telefon speichert die letzten 30 Anrufe in der Anrufliste. Ist für die Rufnummer ein Telefonbucheintrag angelegt, wird der Name angezeigt. Die Speicherung kann nur erfolgen, wenn die Funktion „Rufnummernübertragung (CLIP)“ an Ihrem Anschluss verfügbar ist und die Rufnummer vom Anrufer nicht unterdrückt oder aus anderen Gründen nicht übertragen wurde.*

 Öffnen Sie die Anrufliste.
 /  Wählen Sie einen Eintrag aus.

 /  /  Drücken Sie die Abnehmetaste bzw. heben Sie den Hörer ab oder drücken Sie die Freisprechtaste.



Aus dem Telefonbuch anrufen

 Das Telefonbuch kann 50 Einträge aufnehmen. Zum Anlegen von Einträgen siehe Abschnitt „Telefonbuch“, Seite 11.

 Öffnen Sie das Telefonbuch.
 /  Wählen Sie einen Eintrag aus.
 /  /  Drücken Sie die Abnehmetaste bzw. heben Sie den Hörer ab oder drücken Sie die Freisprechtaste.

Mit den Direktwahltasten anrufen



 Das Mobilteil hat zwei, das Tischgerät drei Direktwahltasten M1, M2, M3. Zum Anlegen und Bearbeiten von Einträgen siehe Abschnitt „Direktwahltasten“, Seite 12.

M1 / M2 / M3 Drücken Sie eine der Direktwahltasten.
 /  /  Drücken Sie die Abnehmetaste bzw. heben Sie den Hörer ab oder drücken Sie die Freisprechtaste.

Anzeige der Gesprächsdauer

Während eines Gesprächs wird die Gesprächsdauer in Minuten und Sekunden angezeigt.

Mikrofon ausschalten (Mute)



Sie können während eines Gesprächs das Mikrofon ausschalten, so dass Ihr Gesprächspartner Sie nicht hören kann.
 Drücken Sie am Mobilteil den Softkey unter  bzw. am Tischgerät die Taste .
 Zum Einschalten des Mikrofons drücken Sie am Mobilteil den Softkey unter **AUS** bzw. am Tischgerät die Taste  noch einmal.



Intern telefonieren

Internes Gespräch führen



 Drücken Sie die Taste **INT**. Geben Sie die interne Rufnummer des Mobilteils bzw. „0“ für das Tischgerät ein.

Externes Gespräch vermitteln

Während eines Externgesprächs . . .
 Drücken Sie die Taste **INT**.
 Geben Sie die interne Rufnummer des Mobilteils bzw. „0“ für das Tischgerät ein.
 Das externe Gespräch wird gehalten.
 Wenn das gerufene Gerät eingeschaltet wird ggf. Gespräch ankündigen.
 Drücken Sie die Auflegetaste bzw. legen Sie den Hörer auf. Das Gespräch ist übergeben.

 Meldet sich das gerufene Gerät nicht, gelangen Sie mit Drücken der Taste  (am Mobilteil) bzw. der Taste  (am Tischgerät) zum externen Gespräch zurück.

Konferenz

Während eines Externgesprächs . . .
 Drücken Sie die Taste **INT**.
 Geben Sie die interne Rufnummer des Mobilteils bzw. „0“ für das Tischgerät ein.
 Wenn das gerufene Gerät eingeschaltet wird drücken Sie den Softkey unter **Konf.** (am Mobilteil) bzw. drücken Sie für ca. 2 s die Taste  (am Tischgerät).
 Alle drei Gesprächspartner sind miteinander verbunden.

 Legt einer der beteiligten Konferenzteilnehmer auf, bleiben die beiden anderen miteinander verbunden.

Externer Anruf während eines internen Gesprächs

Ein eintreffendes Externgespräch während einer internen Verbindung wird am Tischgerät im Display und am Mobilteil durch einen Aufmerksamkeitston im Hörer signalisiert.



Drücken Sie die Auflegetaste bzw. legen Sie den Hörer auf. Das interne Gespräch wird beendet. Das externe Gespräch wird signalisiert.



Drücken Sie die Abnehmetaste bzw. heben Sie den Hörer ab oder drücken Sie die Freisprechtaste um das externe Gespräch anzunehmen.

6 Weitere Leistungsmerkmale

Tastensperre (nur Mobilteil)

 Die Tastensperre verhindert ein unbeabsichtigtes Betätigen der Tasten. Eintreffende Anrufe können wie gewohnt entgegengenommen werden.



Drücken und halten Sie die **Raute-Taste** bis **Tasten gesperrt** im Display erscheint.



Zum Entsperren der Tastatur drücken Sie den Softkey unter **entsp.** und anschließend die **Raute-Taste** kurz.

Tonruf ausschalten

Am Tischgerät



Drücken Sie ggf. mehrfach hintereinander die Taste  bis **Klingel Aus** im Display erscheint.

Am Mobilteil



Drücken und halten Sie die Stern-Taste bis **Klingel aus** im Display erscheint.



Zum Wiedereinschalten des Tonrufs drücken und halten Sie die Stern-Taste erneut bis **Klingel aus** im Display verschwindet.

 Sie können den Tonruf auch über das Menü ausschalten. Mobilteil: Mobilteil -> Rufton Laut. / Tischgerät: Klingelton -> Lautstärke.

Tonruf bei ankommendem Anruf abschalten (nur Mobilteil)



 Bei einem ankommenden Anruf können Sie den Tonruf abschalten. Sie können das Gespräch aber weiterhin annehmen solange der Anrufer nicht aufgelegt hat.



Drücken Sie den Softkey unter **Leise**.

Hörer-/Lautsprecherlautstärke einstellen

Sie können während eines Gesprächs die Lautstärke in 5 Stufen einstellen (bei Hörerbetrieb -> Hörerlautstärke, bei Freisprechen -> Lautsprecherlautstärke). Die Einstellungen sind getrennt voneinander und bleiben auch nach Ende des Gespräches gespeichert.

Am Mobilteil geschieht dies mit den seitlichen Lautstärketasten + und -, am Tischgerät mit den Tasten  und .

Zusätzlich können Sie bei Hörerbetrieb für das laufende Gespräch die Lautstärke mit der Verstärkertaste erhöhen; siehe dazu **unbedingt den Hinweis auf der Seite 1**.

Equalizer (Änderung des Frequenzspektrums)

 Sie können den Klang des Hörers in drei Stufen verändern (Equalizer). Das Display zeigt die jeweilige Charakteristik. Die Einstellung wird für weitere Gespräche beibehalten bis sie erneut geändert wird.

Am Tischgerät



Drücken Sie im Ruhezustand oder während eines Gesprächs die abgebildete Taste.



Wählen Sie eine Einstellung aus.

EQU 3 = Verringert die Bässe und verstärkt die Höhen.

EQU 2 = Lineare Wiedergabe aller Frequenzen.

EQU 1 = Verstärkt die Bässe und verringert die Höhen.

Nach ein paar Sekunden kehrt das Display zum Ausgangszustand zurück.

Am Mobilteil



Drücken Sie während eines Gesprächs die abgebildete Taste.



Wählen Sie eine Einstellung aus.

Klangregler 1 = Verringert die Bässe und verstärkt die Höhen.

Klangregler 2 = Lineare Wiedergabe aller Frequenzen.

Klangregler 3 = Verstärkt die Bässe und verringert die Höhen.

Nach ein paar Sekunden kehrt das Display zum Ausgangszustand zurück.

7 Anrufliste / Wahlwiederholung

Anrufliste bearbeiten / Mobilteil



Öffnen Sie die Anrufliste.
Wählen Sie einen Eintrag aus. Datum und Uhrzeit des Anrufs werden angezeigt. Ist die Rufnummer im Telefonbuch eingetragen, wird zusätzlich der Name angezeigt.

Option



Drücken Sie den Softkey unter **Option**.
Wählen Sie aus den folgenden Möglichkeiten und drücken Sie den Softkey unter ✓.

Nr. speichern

Die Rufnummer wird im Telefonbuch gespeichert. Geben Sie einen Namen ein, bestätigen oder bearbeiten Sie die Rufnummer und wählen Sie eine Melodie für den Eintrag aus.

Speich. M1/M2

Der Eintrag wird auf die Direktwahltaste M1 bzw. M2 gespeichert. Geben Sie einen Namen ein, bestätigen oder bearbeiten Sie die Rufnummer und wählen Sie eine Melodie für den Eintrag aus.

Löschen

Der Eintrag wird sofort gelöscht.

Alle löschen

Die gesamte Liste wird nach einer Sicherheitsabfrage gelöscht.

Anrufliste bearbeiten / Tischgerät



Öffnen Sie die Anrufliste.
Wählen Sie einen Eintrag aus. Datum und Uhrzeit des Anrufs werden angezeigt. Ist die Rufnummer im Telefonbuch eingetragen, wird zusätzlich der Name angezeigt.



Drücken Sie die **Menütaste**.

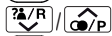

Wählen Sie aus den folgenden Möglichkeiten und drücken Sie die **Menütaste**.



Zu Telefonb

Die Rufnummer wird im Telefonbuch gespeichert. Geben Sie einen Namen ein und bestätigen oder

Zu M1/M2/M3

bearbeiten Sie die Rufnummer.
Der Eintrag wird auf die Direktwahltaste M1 bzw. M2 gespeichert. Geben Sie einen Namen ein und bestätigen oder bearbeiten Sie die Rufnummer.

Loeschen

Der Eintrag wird sofort gelöscht.

Alle Loeschen

Die gesamte Liste wird nach einer Sicherheitsabfrage gelöscht.

Wahlwiederholung bearbeiten / Mobilteil



Öffnen Sie die Wahlwiederholung.
Wählen Sie einen Eintrag aus. Ist die Rufnummer im Telefonbuch eingetragen, wird zusätzlich der Name angezeigt.

Option

Drücken Sie den Softkey unter **Option**.
Die Bearbeitungsmöglichkeiten finden Sie unter „Anrufliste bearbeiten / Mobilteil“ nebenstehend beschrieben.

Wahlwiederholung bearbeiten / Tischgerät



Öffnen Sie die Wahlwiederholung.
Wählen Sie einen Eintrag aus. Ist die Rufnummer im Telefonbuch eingetragen, wird zusätzlich der Name angezeigt.



Drücken Sie die **Menütaste**.
Die Bearbeitungsmöglichkeiten finden Sie unter „Anrufliste bearbeiten / Tischgerät“ nebenstehend beschrieben.

8 Telefonbuch / Direktwahltasten

 Im Telefonbuch des Tischgerätes und des Mobilteils können Sie je 50 Rufnummern und zugehörige Namen speichern. Sie können jeden Eintrag einer Gruppe zuordnen, für die Sie jeweils eine andere Melodie festlegen können. Geben Sie die Rufnummern immer mit der Ortswahl ein; das ermöglicht eine korrekte Anzeige des jeweiligen Anrufers, für den ein Eintrag angelegt ist und dessen Übertragung der Rufnummer an Ihrem Anschluss verfügbar ist.

Neuen Eintrag im Telefonbuch anlegen / Mobilteil



Drücken Sie die Telefonbuchtaste.

Ist noch kein Eintrag vorhanden wird **Telefonbuch leer** angezeigt. Nach Drücken des Softkeys unter **Option** erscheint **Neuer Eintrag**.

Sind bereits Einträge vorhanden wird der erste Eintrag angezeigt.

Option



Drücken Sie den Softkey unter **Option**.

Bestätigen Sie **Neuer Eintrag** mit dem Softkey unter .



Geben Sie den Namen ein (maximal 16 Zeichen). Die Zifferntasten sind mit Buchstaben beschriftet. Durch mehrmaliges Drücken der entsprechenden Taste können Buchstaben und Ziffern eingegeben werden. Löschen Sie das letzte Zeichen mit dem Softkey unter **◀C**. Umschaltung zwischen Groß- und Kleinbuchstaben mit . Nach kurzer Zeit springt die Einfügemarke (Cursor) weiter.

Speich



Schließen Sie die Eingabe des Namens mit dem Softkey unter **Speich** ab.

Geben Sie die Rufnummer ein (maximal 24 Ziffern). Ist Ihr Telefon an einer Telefonanlage angeschlossen, geben Sie die Amtskennziffer mit ein. Ist eine Wahlpause erforderlich, drücken Sie nach der

Speich



Amtskennziffer die Taste **0** für ca. 2 s; im Display wird **P** angezeigt.

Schließen Sie die Eingabe der Rufnummer mit dem Softkey unter **Speich** ab.

Wählen Sie eine Rufton-Melodie für diesen Eintrag aus.

Speich



Schließen Sie die Eingabe mit dem Softkey unter **Speich** ab.

Zurück zum Bereitschaftsmodus.

Telefonbuch anlegen / Tischgerät



Drücken Sie die Telefonbuchtaste.

Ist noch kein Eintrag vorhanden wird **leer** angezeigt. Nach Drücken der **Menütaste** erscheint **Neu**. Sind bereits Einträge vorhanden wird der erste Eintrag angezeigt.





Drücken Sie die **Menütaste**.



Bestätigen Sie **Neu** mit der **Menütaste**.



Geben Sie den Namen ein (maximal 16 Zeichen). Die Zifferntasten sind mit Buchstaben beschriftet. Durch mehrmaliges Drücken der entsprechenden Taste können Buchstaben und Ziffern eingegeben werden. Löschen Sie das letzte Zeichen mit der Taste . Umschaltung zwischen Groß- und Kleinbuchstaben mit . Nach kurzer Zeit springt die Einfügemarke (Cursor) weiter.



Schließen Sie die Eingabe des Namens mit der **Menütaste** ab.



Geben Sie die Rufnummer ein (maximal 24 Ziffern). Ist Ihr Telefon an einer Telefonanlage angeschlossen, geben Sie die Amtskennziffer mit ein. Ist eine Wahlpause erforderlich, drücken Sie nach der Amtskennziffer die Taste  für ca. 2 s; im Dis-



play wird **P** angezeigt.
Schließen Sie die Eingabe der Rufnummer mit der **Menütaste** ab.



Zurück zum Bereitschaftsmodus.

Telefonbucheinträge bearbeiten / Mobilteil



Drücken Sie die Telefonbuchtaaste.



Wählen Sie einen Eintrag aus.



Drücken Sie den Softkey unter **Option**.

Wählen Sie aus den folgenden Möglichkeiten und bestätigen Sie mit dem Softkey unter **✓**.

Neuer Eintrag

Sie können einen neuen Eintrag anlegen (s. o.).

Eintr. bearb.

Sie können den Eintrag ändern. Löschen Sie Buchstaben und Ziffern mit dem Softkey unter **◀C**, geben Sie mit den Zifferntasten neue Buchstaben und Ziffern ein. Einzelheiten dazu siehe unter „Neuen Eintrag anlegen“.

Eintrag anz.

Der Eintrag wird angezeigt.

Eintrag lösch.

Der Eintrag wird gelöscht.

Alle löschen

Die gesamte Liste wird nach einer Sicherheitsabfrage gelöscht.

Eintr. kop.

Der Eintrag wird in ein anderes geeignetes Mobilteil bzw. das Tischgerät (interne Rufnummer: **0**) kopiert. Alle geeigneten Geräte werden angezeigt. Wählen Sie das gewünschte Gerät mit den Pfeiltasten aus und drücken Sie den Softkey unter **✓**. Am betreffenden Gerät muss die Übertragung erlaubt werden.

Eintr. hinzu

Das gesamte Telefonbuch wird an das vorhandene Telefonbuch des gewünschten Geräts angehängt.

Alle kopieren

Kopieren aller Einträge an ein anderes Gerät. Die dort vorhandenen Einträge werden dadurch gelöscht.

Zum Auswählen eines Eintrags können Sie den betreffenden Anfangsbuchstaben mit den Zifferntasten eingeben. Der erste zutreffende Eintrag wird angezeigt. Weitere Einträge erreichen Sie mit den Pfeiltasten und .

Telefonbucheinträge bearbeiten / Tischgerät



Drücken Sie die Telefonbuchtaaste.

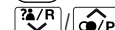

Wählen Sie einen Eintrag aus.



Drücken Sie die **Menütaste**.

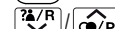

Wählen Sie aus den folgenden Möglichkeiten und drücken Sie die **Menütaste**.



Neu

Sie können einen neuen Eintrag anlegen (s. o.).

Bearbeiten

s. Menüpunkt „**Eintr. bearb.**“ beim Mobilteil.

Loeschen

s. Menüpunkt „**Eintrag lösch.**“ beim Mobilteil.

Alle Loesch

s. Menüpunkt „**Alle löschen**“ beim Mobilteil.

Kopieren

s. Menüpunkt „**Eintr. kop.**“ beim Mobilteil.

Kopie hinzu

s. Menüpunkt „**Eintr. hinzu**“ beim Mobilteil.

Kopie alle

s. Menüpunkt „**Alle kopieren**“ beim Mobilteil.

Direktwahltasten bearbeiten / Mobilteil

M1 / M2

Drücken Sie eine der Direktwahltasten.

Option

Drücken Sie den Softkey unter **Option**.



Wählen Sie aus den folgenden Möglichkeiten und bestätigen Sie mit dem Softkey unter **✓**.

Eintr. bearb.





Sie können den Eintrag ändern. Löschen Sie Buchstaben und Ziffern mit dem Softkey unter **◀C**, geben Sie mit den Zifferntasten neue Buchstaben und Ziffern ein. Einzelheiten dazu siehe unter „Neuen Eintrag im Telefonbuch anlegen“ auf Seite 11.

Eintrag lösch.

Der Eintrag wird gelöscht.

 Wird beim Drücken einer der Direktwahltasten „Leer“ angezeigt, nutzen Sie zum Erstellen eines neuen Eintrags den Menüpunkt „Eintr. bearb.“.

Direktwahltasten bearbeiten / Tischgerät

- M1 / M2 / M3** Drücken Sie eine der Direktwahltasten.
Ist diese noch nicht belegt, wird **M1/2/3 leer** angezeigt.
-  Drücken Sie die **Menütaste** und bestätigen Sie **Neu** mit der **Menütaste**.
-  Geben Sie den Namen ein und drücken Sie die **Menütaste**.
-  Geben Sie die Rufnummer ein und drücken Sie die **Menütaste**.
- Ist bereits eine Rufnummer programmiert, wird diese angezeigt.
-  Drücken Sie die **Menütaste**.
-  Wählen Sie aus den folgenden Möglichkeiten und drücken Sie die **Menütaste**.
- 
- Bearbeiten** Sie können den Eintrag ändern. Löschen Sie Buchstaben und Ziffern mit der Taste , geben Sie mit den Zifferntasten neue Buchstaben und Ziffern ein. Einzelheiten dazu siehe unter „Neuen Eintrag im Telefonbuch anlegen“ auf Seite 11.
- Loeschen** Der Eintrag wird gelöscht.

9 Telefon einstellen

Datum/Zeit einstellen (Mobilteil/Tischgerät)

Drücken Sie die **Menü-Taste** (Mobilteil/Tischgerät).

Wählen Sie **Zeit**.

Drücken Sie den Softkey unter ✓ (Mobilteil) bzw. die **Menütaste** (Tischgerät).

Wählen Sie **Datum/Uhr** (Mobilteil) bzw. **Datum&Zeit** (Tischgerät).

Am Mobilteil: Geben Sie mit den Zifferntasten nacheinander das Jahr, den Monat, den Tag, die Stunde und die Minute ein. Bestätigen Sie jeweils mit dem Softkey unter **Speich**.

Am Tischgerät: Geben Sie mit den Zifferntasten Monat, Tag und Jahr ein und drücken Sie die **Menütaste**. Geben Sie die Uhrzeit ein und drücken Sie die **Menütaste**.

 Bei einem Ausfall der Stromversorgung des Tischgerätes geht diese Einstellung verloren.

Zeitformat einstellen (Mobilteil/Tischgerät)

Drücken Sie die **Menü-Taste** (Mobilteil/Tischgerät).

Wählen Sie **Zeit**.

Drücken Sie den Softkey unter ✓ (Mobilteil) bzw. die **Menütaste** (Tischgerät).

Wählen Sie **Zeitformat** (Mobilteil) bzw. **Format** (Tischgerät) und drücken Sie den Softkey unter ✓ (Mobilteil) bzw. die **Menütaste** (Tischgerät).

Wählen Sie **12 Stunden** oder **24 Stunden** und drücken Sie den Softkey unter ✓ (Mobilteil) bzw. die **Menütaste** (Tischgerät).

Wecker (Mobilteil)

Drücken Sie die **Menü-Taste**.

Wählen Sie **Zeit** und drücken Sie den Softkey unter ✓.

Wählen Sie **Wecker einst.** und drücken Sie den Softkey unter ✓.

Wählen Sie aus den folgenden Möglichkeiten und bestätigen Sie mit dem Softkey unter **Speich**:

Einmal Geben Sie mit den Zifferntasten die Weckzeit ein und wählen Sie eine Melodie. Der Alarm wird einmalig zum nächstmöglichen Zeitpunkt gegeben.

Täglich Der Alarm wird täglich zum eingestellten Zeitpunkt gegeben. Einzelheiten zur Einstellung s. „Einmal“.

Mon - Fr Der Alarm wird von Montag bis Freitag zum eingestellten Zeitpunkt gegeben. Einzelheiten zur Einstellung s. „Einmal“.

Aus Der Alarm ist ausgeschaltet.

 Zum Quittieren eines Alarms drücken Sie den Softkey unter **Stopp**. Mit dem Softkey unter **Zzz..** wird die Snooze (Schlummer)-Funktion aktiviert. Diese wiederholt den Alarm bis zu fünf mal alle 5 Minuten. Danach wird er ausgeschaltet.

Tonrufmelodie einstellen (Mobilteil)

Drücken Sie die **Menü-Taste**.

Wählen Sie **Mobilteil** und drücken Sie den Softkey unter ✓.

Wählen Sie **Rufton** und drücken Sie den Softkey unter ✓.

Wählen Sie **Extern** oder **Intern** und drücken Sie den Softkey unter ✓.

Wählen Sie eine Melodie aus und bestätigen Sie mit dem Softkey unter **Speich**.

Tonrufmelodie einstellen (Tischgerät)

Drücken Sie die **Menü-Taste**.

Wählen Sie **Basis Einst. -> Rufton ->** (Mobilteil) bzw. **Klingelton -> Ext.Melodie** oder **Int.Melodie** (Tischgerät) und drücken Sie den Softkey unter **✓** (Mobilteil) bzw. die **Menütaste** (Tischgerät).

Wählen Sie die Lautstärke aus und drücken Sie den Softkey unter **✓** (Mobilteil) bzw. die **Menütaste** (Tischgerät).

 *Vom Mobilteil aus können Sie nur die Ruftonmelodie für externe Anrufe am Tischgerät einstellen.*

Tonruflautstärke einstellen (Mobilteil)

Drücken Sie die **Menü-Taste**.

Wählen Sie **Mobilteil** und drücken Sie den Softkey unter **✓**.

Wählen Sie **Rufton Laut.** und drücken Sie den Softkey unter **✓**.

Wählen Sie die Lautstärke aus und bestätigen Sie mit dem Softkey unter **Speich**.

Tonruflautstärke einstellen (Tischgerät)

Drücken Sie die **Menü-Taste**.

Wählen Sie **Basis Einst. -> Rufton Laut** (Mobilteil) bzw. **Klingelton -> Lautstärke** (Tischgerät) und drücken Sie den Softkey unter **✓** (Mobilteil) bzw. die **Menütaste** (Tischgerät).

Wählen Sie die Lautstärke aus und drücken Sie den Softkey unter **✓** (Mobilteil) bzw. die **Menütaste** (Tischgerät).

Mobilteilnamen einstellen (Mobilteil)

Drücken Sie die **Menü-Taste**.

Wählen Sie **Mobilteil** und drücken Sie den Softkey unter **✓**.

Wählen Sie **Mobilt. Name** und drücken Sie den Softkey unter **✓**.

Löschen Sie vorhandene Zeichen mit dem Softkey unter **◀C**, geben Sie mit den Zifferntaste einen Namen ein und bestätigen Sie mit dem Softkey unter **Speich**

Tastenton einstellen (Mobilteil/Tischgerät)

Drücken Sie die **Menü-Taste**.

Wählen Sie **Mobilteil -> Tastenton** (Mobilteil) bzw. **Tastenton** (Tischgerät) und drücken Sie den Softkey unter **✓** (Mobilteil) bzw. die **Menütaste** (Tischgerät).

Wählen Sie **Ein** oder **Aus** und drücken Sie den Softkey unter **✓** (Mobilteil) bzw. die **Menütaste** (Tischgerät).

Displaykontrast einstellen (Mobilteil/Tischgerät)

Drücken Sie die **Menü-Taste**.

Wählen Sie **Mobilteil -> Kontrast** (Mobilteil) bzw. **Display -> Kontrast** (Tischgerät) und drücken Sie den Softkey unter **✓** (Mobilteil) bzw. die **Menütaste** (Tischgerät).

Wählen Sie eine Einstellung und bestätigen Sie mit dem Softkey unter **✓**.

Automatische Rufannahme einstellen (Mobilteil)

Drücken Sie die **Menü-Taste**.

Wählen Sie **Mobilteil** und drücken Sie den Softkey unter **✓**.

Wählen Sie **Auto Annahme** und drücken Sie den Softkey unter **✓**.

Wählen Sie **Ein** oder **Aus** und drücken Sie den Softkey unter **✓**.

 *Bei eingeschalteter automatischer Rufannahme wird ein Anruf sofort angenommen wenn das Mobilteil aus der Ladestation genommen wird.*

Telefon einstellen

Display-Nachleuchtdauer einstellen (Mobilteil)

Drücken Sie die **Menü-Taste**.

Wählen Sie **Mobilteil** und drücken Sie den Softkey unter ✓.

Wählen Sie **Leuchtzeit** und drücken Sie den Softkey unter ✓.

Wählen Sie eine Einstellung und drücken Sie den Softkey unter ✓.

Bestätigungston einstellen (Mobilteil)

Drücken Sie die **Menü-Taste**.

Wählen Sie **Mobilteil** und drücken Sie den Softkey unter ✓.

Wählen Sie **Piept. best.** und drücken Sie den Softkey unter ✓.

Wählen Sie **Ein** oder **Aus** und drücken Sie den Softkey unter ✓.

 *Der Bestätigungston teilt Ihnen mit, dass eine Programmierung oder Einstellung erfolgreich war.*

Basisstation auswählen (Mobilteil)

 *Ist Ihr Mobilteil an mehreren Basisstationen (beim BigTel 480 ist das Tischgerät die Basisstation) angemeldet, können Sie die Basisstation auswählen, an der Sie das Mobilteil betreiben wollen (Menüpunkt: „Manuell“). In der Betriebsart „Automatisch“ sucht sich das Mobilteil, während es im Ruhezustand ist, selbstständig die jeweils empfangs-stärkste Basisstation aus. Während eines Gesprächs findet kein Wechsel der Basisstation statt.*

Drücken Sie die **Menü-Taste**.

Wählen Sie **Mobilteil** und drücken Sie den Softkey unter ✓.

Wählen Sie **Basis ausw.** und drücken Sie den Softkey unter ✓.

Wählen Sie **Automatisch** oder **Manuell** und bestätigen Sie mit dem Softkey unter ✓.

Haben Sie **Manuell** gewählt, markieren Sie eine der angezeigten Basisstationen und drücken Sie den Softkey unter ✓.

Displaysprache einstellen (Mobilteil/Tischgerät)

Drücken Sie die **Menü-Taste**.

Wählen Sie **Mobilteil -> Sprache** (Mobilteil) bzw. **Display -> Sprache** (Tischgerät) und drücken Sie den Softkey unter ✓ (Mobilteil) bzw. die **Menütaste** (Tischgerät).



Wählen Sie eine Sprache und drücken Sie den Softkey unter ✓ (Mobilteil) bzw. die **Menütaste** (Tischgerät).

Verstärkung dauerhaft einstellen (Mobilteil/Tischgerät)

Drücken Sie die **Menü-Taste**.

Wählen Sie **Mobilteil -> Laut Ein** (Mobilteil) bzw. **Einstellung -> Laut Ein** (Tischgerät) und drücken Sie den Softkey unter ✓ (Mobilteil) bzw. die **Menütaste** (Tischgerät).

Wählen Sie **Ein** oder **Aus** und drücken Sie den Softkey unter ✓ (Mobilteil) bzw. die **Menütaste** (Tischgerät).

 *Wenn die Verstärkung dauerhaft eingeschaltet ist, erscheint im Ruhedisplay des Mobilteils „Laut Ein“ anstelle des Mobilteilnamens. Im Display des Tischgerätes wird das Symbol  angezeigt.*

Wahlverfahren einstellen (Mobilteil/Tischgerät)

Drücken Sie die **Menü-Taste**.

Wählen Sie **Basis Einst. -> Wahlverfahren** (Mobilteil) bzw. **Einstellung -> Waehlmodus** (Tischgerät) und drücken Sie den Softkey unter ✓ (Mobilteil) bzw. die **Menütaste** (Tischgerät).

Wählen Sie **Ton** oder **Impuls** (Mobilteil) bzw. **Tonwahl** oder **Impuls-wahl** (Tischgerät) und drücken Sie den Softkey unter **Speich** (Mobilteil) bzw. die **Menütaste** (Tischgerät).

 Für die meisten Anschlüsse ist „Ton“ bzw. „Tonwahl“ die richtige Einstellung.

Flashzeit einstellen (Mobilteil/Tischgerät)

Drücken Sie die **Menü-Taste**.

Wählen Sie **Basis Einst. -> Flash** (Mobilteil) bzw. **Einstellung -> Flash** (Tischgerät) und drücken Sie den Softkey unter **✓** (Mobilteil) bzw. die **Menütaste** (Tischgerät).

Wählen Sie **Kurz** oder **Lang** und drücken Sie den Softkey unter **Speich** (Mobilteil) bzw. die **Menütaste** (Tischgerät).

 Die typische Einstellung für die Nutzung von Leistungsmerkmalen in analogen Netzen in Deutschland ist „Kurz“.

PIN ändern (Mobilteil/Tischgerät)

Drücken Sie die **Menü-Taste**.

Wählen Sie **Basis Einst. -> PIN Nummer** (Mobilteil) bzw. **Einstellung -> System PIN** (Tischgerät) und drücken Sie den Softkey unter **✓** (Mobilteil) bzw. die **Menütaste** (Tischgerät).

Geben Sie die aktuelle PIN ein (Auslieferungszustand 0 0 0 0) und drücken Sie den Softkey unter **✓** (Mobilteil) bzw. die **Menütaste** (Tischgerät).

Geben Sie eine neue PIN ein und drücken Sie den Softkey unter **✓** (Mobilteil) bzw. die **Menütaste** (Tischgerät).

Geben Sie die neue PIN noch einmal ein und drücken Sie den Softkey unter **✓** (Mobilteil) bzw. die **Menütaste** (Tischgerät).

 Die vierstellige PIN schützt einige Einstellungen vor unbefugtem Zugriff. Wenn Sie die PIN vergessen haben wenden Sie sich bitte an unsere Service-Hotline.

Termin einstellen (Mobilteil)

 Sie können bis zu fünf Termine (Datum/Uhrzeit) mit Namen und Melodie eingeben.

Drücken Sie die **Menü-Taste**.

Wählen Sie **Extras** und drücken Sie den Softkey unter **✓**.

Wählen Sie **Termin** und drücken Sie den Softkey unter **✓**.

Wählen Sie einen Eintrag aus und drücken Sie den Softkey unter **✓**.

Wählen Sie **Bearbeiten** und drücken Sie den Softkey unter **✓**.

Löschen Sie vorhandene Zeichen mit dem Softkey unter **◀C**, geben Sie mit den Zifferntaste einen Namen ein und bestätigen Sie mit dem Softkey unter **Speich**.

Geben Sie mit den Zifferntasten das gewünschte Datum ein. Bestätigen Sie mit dem Softkey unter **Speich**.

Geben Sie mit den Zifferntasten die gewünschte Uhrzeit ein. Bestätigen Sie mit dem Softkey unter **Speich**.

Wählen Sie eine Melodie und bestätigen Sie mit dem Softkey unter **Speich**.

 Zum Löschen eines Termins wählen Sie den Menüpunkt „Löschen“. Der Termin wird nach einer Sicherheitsabfrage gelöscht.

Telefon einstellen

Stoppuhr

Drücken Sie die **Menü-Taste**.

Wählen Sie **Extras** und drücken Sie den Softkey unter ✓.

Wählen Sie **Stoppuhr** und drücken Sie den Softkey unter ✓.

Drücken Sie den Softkey unter **Start** um die Stoppuhr zu starten, **Stopp** um sie zu stoppen oder **Reset** um sie wieder „auf Null“ zu stellen.

Zeichensatz einstellen (Tischgerät)

Drücken Sie die **Menü-Taste**.

Wählen Sie **Einstellung** und drücken Sie die **Menütaste**.

Wählen Sie **Zeichensatz** und drücken Sie die **Menütaste**.

Wählen Sie einen Zeichensatz (**ABC** = ohne Umlaute / **ÀÀÀÀÀÀ** = mit Umlauten / **ΑΒΓ** = griechisch / **АБВГ** = kyrillisch). Dieser Zeichensatz wird für Einträge im Telefonbuch verwendet.

Zurücksetzen des Mobilteils (Reset)

Drücken und halten Sie die **R-Taste** für ca. 10 s.

Bestätigen Sie **Mob. Rückset.?** mit dem Softkey unter ✓.

Das Mobilteil wird in den Auslieferungszustand zurückgesetzt.

Zurücksetzen des Tischgerätes (Reset)

Drücken Sie die **Menü-Taste**.

Wählen Sie **Reset** und drücken Sie die **Menü-Taste**.

Bestätigen Sie **Basis Reset?** mit der **Menü-Taste**.

Das Tischgerät wird in den Auslieferungszustand zurückgesetzt.

10 Anrufbeantworter

Der Anrufbeantworter wird hauptsächlich am Tischgerät bedient. Sie werden bei der Einstellung und bei der Bedienung durch eine gesprochene Benutzerführung unterstützt.

Es sind 2 Betriebsarten möglich:

- Begrüßungstext 1 = Ansage und Aufzeichnung (2 min. je Anruf)
- Begrüßungstext 2 = nur Ansage.

Im Auslieferungszustand sind bereits 2 Standardansagen vorhanden, die Sie durch eigene Ansagen (je max. 2 min.) ersetzen können.

Die Anrufbeantworter-Tasten

Taste	Im Ruhezustand		Während der Wiedergabe
	Kurz drücken	Ca. 2 s drücken	
	Begrüßung hören	Neue Begrüßung aufsprechen	Vorherige Nachr.
	Nachr. hören		Pause/Fortsetz.
MEMO		Memo aufsprech.	Nächste Nachr.
	Lautstärke Sprache+Rufton		Lautstärke der Wiedergabe
	Anrufbeantw. Ein/Aus	Begrüßung auswählen	Wiedergabe stoppen
		Alle Nachr. löschr.	Nachr. oder Begrüßung löschr.

Displayanzeigen

AB aus
xx Nachricht

Nur Ansage

DTAM verw.
Speich. voll

- A

- P

Anrufbeantworter ausgeschaltet.

Begrüßungstext 1 eingestellt, mit Nachrichtenaufzeichnung (xx = Anzahl der Nachrichten / blinkt, wenn neue Nachrichten vorhanden sind).

Begrüßungstext 2 eingestellt, keine Nachrichtenaufzeichnung.

Zugriff auf den Anrufbeantworter mit einem Mobilteil Speicher voll, der Anrufbeantworter schaltet automatisch auf Begrüßungstext 2 um, es kann keine Nachricht hinterlassen werden. Löschen Sie alte Nachrichten um wieder freien Speicherplatz zu bekommen.

Ankommendes Gespräch oder Fernzugriff auf den Anrufbeantworter

Pause bei Wiedergabe

Anrufbeantworter ein-/ausschalten / Betriebsart wählen



Drücken Sie die abgebildete Taste um den Anrufbeantworter ein- bzw. auszuschalten. Beim Einschalten hören Sie eine Information über die eingeschaltete Betriebsart:

- **Begrüßungstext 1** = Ansage und Aufzeichnung
- **Begrüßungstext 2** = nur Ansage



Um die Betriebsart umzuschalten (Anrufbeantworter muss eingeschaltet sein), drücken Sie die abgebildete Taste für ca. 2 Sekunden. Die Betriebsart wird umgeschaltet.

Sie können die Betriebsart auch im Menü des Tischgerätes einstellen: Anrufbeantw -> Anrufmodus -> M. Aufnahme/Nur Ansage/Anruf Aus.

Nachrichten am Mobilteil abhören

Am Mobilteil können Sie Nachrichten abhören. Sind neue Nachrichten vorhanden, steht im Display eine entsprechende Mitteilung mit der Anzahl der neuen Nachrichten.

Neue Nachrichten abhören



Drücken Sie den Softkey unter ►.

Eine Ansage teilt Ihnen die Anzahl der neuen Nachrichten mit. Die neuen Nachrichten werden der Reihe nach wiedergegeben.

Weitere Hinweise zur Bedienung siehe folgenden Abschnitt „Alle Nachrichten abhören“.

Alle Nachrichten abhören



Drücken Sie die Menü-Taste.



Wählen Sie **AB** und drücken Sie den Softkey unter ✓.



Wählen Sie **neue N. absp.** oder **alle N. absp.** und drücken Sie den Softkey unter ✓.



Eine Ansage teilt Ihnen die Anzahl der neuen Nachrichten mit. Die Nachrichten werden der Reihe nach über den Lautsprecher wiedergegeben. Um die Nachrichten über die Hörkapsel zu hören, drücken Sie die **Abnehmetaste** . Zum Einschalten des Lautsprechers drücken Sie noch einmal.



Um während der Wiedergabe zur nächsten Nachricht weiterzuschalten, drücken Sie den Softkey unter ►►.

Löschen

Um eine Nachricht zu löschen, drücken Sie den Softkey unter **Löschen**.

Außerdem können Sie mit:

- 2 Wiedergabe unterbrechen / Wiedergabe fortsetzen
- 3 Zur nächsten Nachricht

1 Zur vorherigen Nachricht

6 Wiedergabe beenden

Eingehende Nachricht am Mobilteil mithören/übernehmen

Hat der Anrufbeantworter ein Gespräch angenommen, können Sie am Mobilteil mithören, wer Ihnen eine Nachricht hinterlassen möchte.

Drücken Sie dazu die Abnehmetaste . Die Aufzeichnung am Anrufbeantworter wird fortgesetzt.

Wollen Sie das Gespräch übernehmen und selbst mit dem Anrufer sprechen, drücken Sie die **#**-Taste. Die Aufzeichnung wird abgebrochen.

Nachrichten am Tischgerät abhören



Drücken Sie Wiedergabe-Taste. Wenn neue Nachrichten vorhanden sind, werden nur diese der Reihe nach abgespielt. Sind keine neuen Nachrichten vorhanden, werden alle Nachrichten der Reihe nach abgespielt.

Während der Wiedergabe können Sie mit:



- zur vorherigen Nachricht.



- die Wiedergabe abbrechen.



- die Wiedergabe anhalten, zum Fortsetzen drücken Sie die Taste noch einmal.



- zur nächsten Nachricht.

Nachrichten am Tischgerät löschen

Während der Wiedergabe



Drücken Sie die abgebildete Taste für ca. 2 Sekunden. Die aktuelle Nachricht wird gelöscht.

Alle alten Nachrichten löschen

Es werden nur bereits abgehörte Nachrichten gelöscht.



Drücken Sie im Ruhezustand die abgebildete Taste für ca. 2 Sekunden. Nach einer Sicherheitsabfrage werden alle alten Nachrichten gelöscht.

 Sie können die Nachrichten auch im Menü des Tischgerätes löschen: Anrufbeantw -> Alle Loesch.

Begrüßungstext

Aktuellen Begrüßungstext anhören / löschen



Drücken Sie die abgebildete Taste kurz. Der aktuelle Begrüßungstext wird abgespielt.



Stoppen Sie die Wiedergabe mit der Stopp-Taste.



Löschen Sie ggf. den Begrüßungstext durch Drücken der Lösch-taste für ca. 2 Sekunden. Der Standard-Begrüßungstext kann nicht gelöscht werden.

Eigenen Begrüßungstext aufsprechen

Wählen Sie die Betriebsart, für die Sie einen eigenen Begrüßungstext aufsprechen wollen (siehe „Anrufbeantworter ein-/ausschalten / Betriebsart wählen“, Seite 19).



> 2 Sek Drücken Sie die abgebildete Taste für ca. 2 Sekunden.



Beenden Sie die Aufnahme mit der Stopp-Taste. Der neue Begrüßungstext wird zur Kontrolle noch einmal abgespielt.

Memo aufnehmen

Sie können ein Memo (Sprachnotiz) auf Ihrem Anrufbeantworter hinterlassen (max. Länge ca. 3 Minuten). Dieses Memo wird wie eine „normale“ Nachricht signalisiert und behandelt.

MEMO >> > 2 Sek Drücken Sie die Memo-Taste für ca. 2 Sekunden. Sprechen Sie Ihr Memo. Beenden Sie die Aufnahme mit der Stopp-Taste .

Einstellung der Anzahl Rufsignale

Sie können einstellen, nach wie vielen Rufsignalen/Klingelzeichen der Anrufbeantworter ein Gespräch annehmen soll. Wählen Sie von 2...9 Rufsignalen und „Gebührensparer“. In der Einstellung „Gebührensparer“ wird ein Anruf nach 5 Rufsignalen angenommen, wenn keine neuen Nachrichten vorhanden sind. Sind neue Nachrichten vorhanden, wird der Anruf bereits nach 2 Rufsignalen angenommen. Sie können dadurch bei einer Fernabfrage prüfen ob neue Nachrichten vorliegen oder nicht ohne eine Verbindung herzustellen.

Drücken Sie die **Menü-Taste**.

Wählen Sie **Anrufbeantw** und drücken Sie die **Menütaste**.

Wählen Sie **Antwortverz** und drücken Sie die **Menütaste**.

Wählen Sie eine Einstellung und drücken Sie die **Menütaste**.

Einstellung der Fernabfrage-PIN

Die Fernabfrage-PIN ist eine dreistellige Ziffernfolge (Auslieferungszustand 0 0 0), die Sie bei einer Fernbedienung/Fernabfrage eingeben müssen.

Drücken Sie die **Menü-Taste**.

Wählen Sie **Anrufbeantw** und drücken Sie die **Menütaste**.

Wählen Sie **Fernabf PIN** und drücken Sie die **Menütaste**.

Geben Sie die aktuelle Fernabfrage-PIN (im Auslieferungszustand 0 0 0) ein und drücken Sie die **Menütaste**.

Geben Sie die neue Fernabfrage-PIN ein und drücken Sie die **Menütaste**.

Geben Sie die neue Fernabfrage-PIN noch einmal ein und drücken Sie die **Menütaste**.

Sprache für die Ansagen einstellen

Die Ansagen des Anrufbeantworters können in deutscher, englischer oder französischer Sprache ausgegeben werden.

Drücken Sie die **Menü-Taste**.

Wählen Sie **Anrufbeantw** und drücken Sie die **Menütaste**.

Wählen Sie **Sprache** und drücken Sie die **Menütaste**.

Wählen Sie eine Sprache und drücken Sie die **Menütaste**.

Fernbedienung/Fernabfrage

Sie können Ihren Anrufbeantworter aus der Ferne mit einem MFV-fähigen Telefon bedienen/abfragen.

1. Rufen Sie Ihren Anschluss an.
2. Der Anrufbeantworter nimmt Ihren Anruf nach der eingestellten Rufanzahl entgegen. Ist der Anrufbeantworter ausgeschaltet, nimmt er den Anruf nach ca. 20 Rufsignalen mit dem Begrüßungstext 2 an.
3. Warten Sie auf das Ende der Ansage und drücken Sie dann 2 x die Stern-Taste. Sie hören einen Piepton.
4. Geben Sie langsam den aktuellen Sicherheitscode ein.
5. Bei korrekter Eingabe hören Sie 2 Pieptöne.
6. Folgen Sie der gesprochenen Benutzerführung.

2 Nachrichten hören

- 2 Wiedergabe unterbrechen / Wiedergabe fortsetzen
- 3 Zur nächsten Nachricht
- 1 Zur vorherigen Nachricht
- 6 Wiedergabe beenden
- 7 Aktuelle Nachricht löschen

0 Alle alten Nachrichten löschen

4 Aktuellen Begrüßungstext anhören

9 Anrufbeantworter einschalten / Betriebsart umschalten (Begrüßungstext 1 / 2)

- 5 Neuen Begrüßungstext aufnehmen
- 6 Aufnahme beenden
- 8 Anrufbeantworter ausschalten
- 6 Fernabfrage/Fernbedienung beenden.

11 Mobilteile an-/abmelden

An Ihrem Tischgerät (Basis) können bis zu 5 Mobilteile angemeldet werden. Die mit Ihrem Telefon ausgelieferten Mobilteile sind bereits an der Basis angemeldet. Jedes Mobilteil kann an bis zu 4 Basisstation angemeldet sein.

Zum Anmelden eines „fremden“ Mobilteils ziehen Sie bitte auch dessen Bedienungsanleitung zu Rate.

Weiteres Mobilteil des gleichen Typs anmelden (Mobilteil)

Drücken Sie die **Menü-Taste**.

Wählen Sie **Mobilteil** und drücken Sie den Softkey unter ✓.

Wählen Sie **Anmelden** und drücken Sie den Softkey unter ✓.

Wählen Sie **MT anmelden** und drücken Sie den Softkey unter ✓.

Wählen Sie aus, welche Nummer die Basisstation (1 - 4) erhalten soll und drücken Sie den Softkey unter ✓.

Geben Sie die aktuelle PIN der Basis ein, an der das Mobilteil angemeldet werden soll, und drücken Sie den Softkey unter ✓.



Drücken und halten Sie die Paging-Taste am Tischgerät so lange, bis im Display „anmelden . . .“ erscheint (ca. 10 s).

Nach einer kurzen Zeit ist das Mobilteil angemeldet.

Mobilteil löschen (Mobilteil)

Drücken Sie die **Menü-Taste**.

Wählen Sie **Mobilteil -> Anmelden -> MT abmelden** und drücken Sie den Softkey unter ✓.

Geben Sie die aktuelle PIN der Basisstation (Tischgerät) ein und drücken Sie den Softkey unter ✓.

Geben Sie die interne Rufnummer des Mobilteils ein, das Sie abmelden möchten, und drücken Sie den Softkey unter ✓.

☞ Das Mobilteil, das Sie gerade benutzen, kann nicht abgemeldet werden.

Mobilteil löschen (Tischgerät)

Drücken Sie die **Menü-Taste**.

Wählen Sie **MT abmelden** und drücken Sie die **Menütaste**.

Geben Sie die interne Rufnummer des Mobilteils ein, das Sie abmelden möchten, und drücken Sie die **Menütaste**.

12 Betrieb an Telefonanlagen/Zusatzdienste

Betrieb an Telefonanlagen

Ist Ihr Telefon an einer Telefonanlage angeschlossen, können Sie über die R-Taste Funktionen, wie z. B. Anrufe weiterleiten und automatischen Rückruf nutzen. Lesen Sie bitte in der Bedienungsanleitung Ihrer Telefonanlage, welche Flash-Zeit Sie zur Nutzung dieser Funktionen einstellen müssen. Ob Ihr Telefon an Ihrer Telefonanlage einwandfrei funktioniert, erfahren Sie bei dem Händler, bei dem die Anlage gekauft wurde.

Bitte denken Sie daran, bei Telefonbucheinträgen ggf. die Amtskennziffer und eine ggf. erforderliche Wahlpause (Ziffer „0“ lange drücken) mit einzugeben.

Zusatzdienste Ihres Netzbetreibers

Ihr Telefon unterstützt Zusatzdienste Ihres Netzbetreibers, wie z. B. Makeln, Anklopfen und Konferenz. Über die R-Taste können Sie diese Zusatzdienste nutzen. Bitte erkundigen Sie sich bei Ihrem Netzbetreiber, welche Flash-Zeit Sie zur Nutzung von Zusatzdiensten einstellen müssen. Zur Freischaltung von Zusatzdiensten wenden Sie sich bitte an Ihren Netzbetreiber.

13 Anhang

Menüstruktur Mobilteil

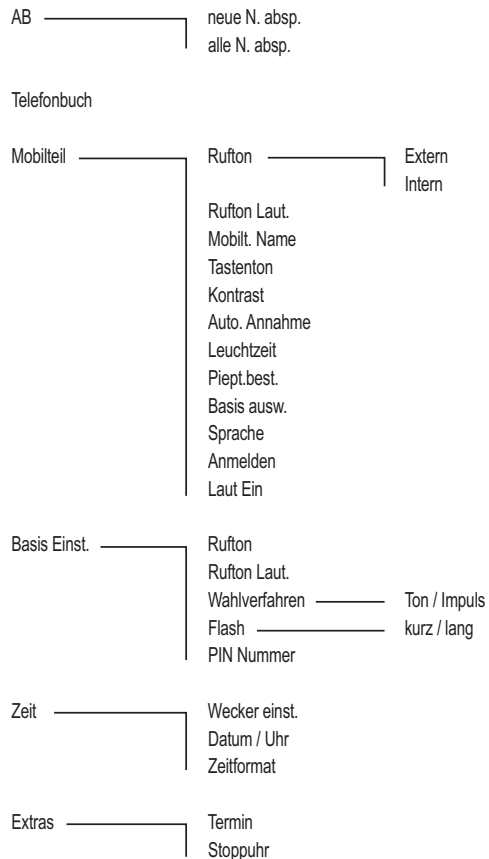

Menüstruktur Tischgerät

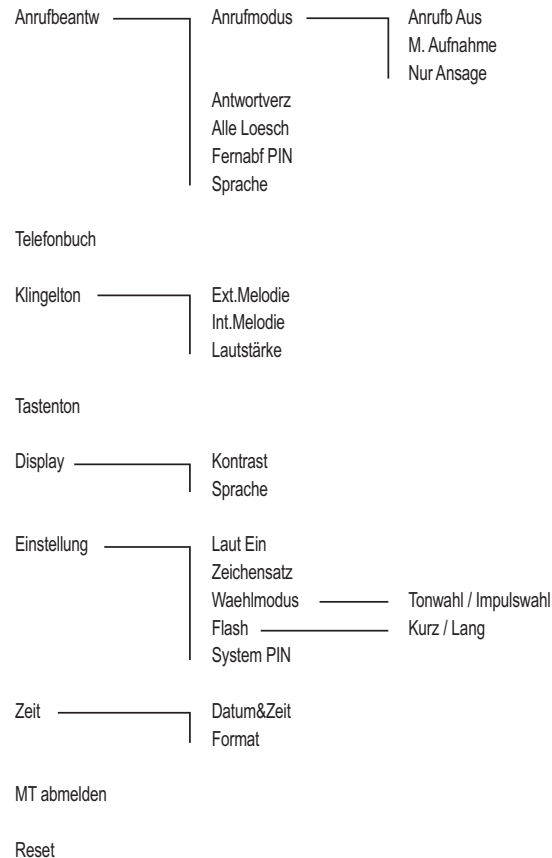

Fehlersuche

Haben Sie Probleme mit Ihrem Telefon, kontrollieren Sie zuerst die folgenden Hinweise. Bei technischen Problemen können Sie sich an unsere Service-Hotline unter Tel. 0180 5 001388 (Kosten aus dem deutschen Festnetz bei Drucklegung: 14 ct/min; max. 42 ct/min aus den Mobilfunknetzen) wenden. Bei Garantieansprüchen wenden Sie sich an Ihren Fachhändler. Die Garantiezeit beträgt 2 Jahre.

 Einige Probleme lassen sich ganz einfach lösen, indem Sie die Geräte stromlos machen. Dazu sollten Sie für etwa 20 Minuten das Tischgerät vom Stromnetz trennen (Netzgerät herausziehen) und die Akkus aus dem Mobilteil nehmen. Wenn Sie dann das Netzgerät wieder anschließen und die Akkus wieder einlegen, ist das Problem möglicherweise bereits gelöst.

Ich kann keine Telefongespräche führen

1. Prüfen Sie, ob das Telefonanschlusskabel ordnungsgemäß eingesteckt ist. Wenn ja, ist möglicherweise das Kabel defekt. Verwenden Sie unbedingt nur das mitgelieferte Telefonanschlusskabel.
2. Prüfen Sie, ob alle Netzkabel angeschlossen und alle Geräte eingeschaltet sind und kein Stromausfall vorliegt.
3. Halten Sie sich in Reichweite des Tischgerätes auf (bei idealen Bedingungen in einer Entfernung von max. 300 m im Freien und 50 m in Gebäuden).
4. Prüfen Sie die Funktionsfähigkeit der Telefonanschlussleitung und der Anschlussdose, indem Sie ein anderes Telefon anschließen.

Die Verbindung wird unterbrochen

1. Halten Sie sich in Reichweite des Tischgerätes auf (bei idealen Bedingungen in einer Entfernung von max. 300 m im Freien und 50 m in Gebäuden).
2. Das Tischgerät ist möglicherweise nicht optimal platziert – setzen Sie ggf. es um.

Das Mobilteil schaltet sich selbst aus

1. Möglicherweise muss das Mobilteil aufgeladen werden. Stellen Sie es mindestens 16 Stunden lang in die Ladestation (Stromversorgung der Ladestation prüfen!).
2. Tauschen Sie die Akkus aus. Verwenden Sie unbedingt immer denselben Akkutyp.

Die Telefonnummer der Anrufer (CLIP) wird nicht angezeigt

1. Prüfen Sie, ob dieses Dienstmerkmal freigeschaltet ist. Erkundigen Sie sich bei Ihrem Netzbetreiber.
2. Möglicherweise hat der Anrufer seine Telefonnummer unterdrückt.

Das Mobilteil bzw. das Tischgerät klingelt nicht

1. Prüfen Sie, ob der Rufton eingeschaltet ist. Siehe hierzu Seite 15 bzw. 15.

Im Radio, Fernseher oder Computer ist ein brummendes Geräusch zu hören

1. Halten Sie mit dem Mobilteil immer mindestens einen Meter Abstand von elektrischen Geräten und Handys.

Bei Benutzung des Telefons sind im Hörer Störungen zu hören und/oder das Internet ist sehr langsam

1. Schließen Sie das Telefon über einen ADSL-Filter an die Wandanschlussdose an, wenn Sie den Breitband-Internetanschluss über Ihre Telefonleitung herstellen.

Technische Daten

Standard: DECT / GAP
 Kanalzahl: 120 Duplexkanäle
 Frequenzen: 1880 MHz bis 1900 MHz
 Duplexverfahren: Zeitmultiplex, 10ms Rahmenlänge
 Kanalraster: 1728 kHz
 Bitrate: 1152 kBit / s
 Modulation: GFSK
 Sprachkodierung: 32 kBit / s
 Sendeleistung: 10 mW (mittlere Leistung pro Kanal)
 Reichweite: bis zu 300 Meter im Freien, in Gebäuden bis zu 50 Metern
 Stromversorgung Tischgerät:
 100~240 V AC, 7 V / 420 mA DC
 Betriebsdauer Mobilteil: in Bereitschaft / im Gespräch
 600 mAh = ca. 100 h / ca. 10 h
 Ladezeit der Akkus: ca. 16 Stunden
 Zulässige Umgebungsbedingungen für den Betrieb des Mobilteils:
 5°C bis 45°C ; 20 % bis 75 % relative Luftfeuchtigkeit
 Zulässige Umgebungsbedingungen für den Betrieb des Tischgerätes:
 5°C bis 45°C ; 20 % bis 75 % relative Luftfeuchtigkeit
 Zulässige Lagertemperatur: -10°C bis +60°C
 Maximale Hörerlautstärke: +30dB (Verzerrung < 2 %)
 Wahlverfahren: MFV / IWV
 R-Taste: Flash (kurz/lang)
 Abmessungen Tischgerät (mm): L / B / H = 200 x 155 x 70
 Abmessungen Mobilteil (mm): L / B / H = 55 x 28 x 170
 Telefon-Anschluss-Schnur Belegung:
 TSV auf Pin 3 und 4 gemäß CTR 37 (Euro-Belegung)
 Steckernetzgerät: Eurostecker

Auslieferungszustand

	Tischgerät	Mobilteil
Sprache Display	Deutsch	Deutsch
Zeichensatz (Tischgerät)	ABC	--
Ruftonmelodie	Extern 8	Extern 7
	Intern 9	Intern 9
Ruftonlautstärke	5	5
Wahlverfahren	Tonwahl	--
Hörerlautstärke	4	4
Lautsprecherlautstärke	4	4
Tastenton	Ein	Ein
Flashzeit	kurz	--
Laut ein (dauerhaft)	Aus	Aus
Equalizer	2	2
Auto-Annahme	--	Ein
System PIN	0 0 0 0	0 0 0 0
Basisauswahl	--	Auto
Bestätigungston	--	Ein
Zeitformat	24 h	24 h
Displaykontrast	4	3
Anrufbeantworter	Ein	
Betriebsart	Ansage und Aufzeichnung	
Sprache Ansagen	Deutsch	
Antwortverzögerung	3 Ruftöne	
Wiedergabelautstärke	3	

Konformitätserklärung



Dieses Gerät erfüllt die Anforderungen der EU-Richtlinien:

- 1999/5/EG Richtlinie über Funkanlagen und Telekommunikations-einrichtungen und die gegenseitige Anerkennung ihrer Konformität.
- 2005/32/EG Richtlinie „Energiebetriebene Produkte“.

Die Konformität mit den o. a. Richtlinien wird durch das CE-Zeichen auf dem Gerät bestätigt.

Für die komplette Konformitätserklärung nutzen Sie bitte den kostenlosen Download von unserer Website www.audioline.de.

Pflegehinweise

Reinigen Sie die Gehäuseoberflächen mit einem weichen und fusselfreien Tuch. Verwenden Sie keine Reinigungs- oder Lösungsmittel.

Garantie

AUDIOLINE-Geräte werden nach den modernsten Produktionsverfahren hergestellt und geprüft. Ausgesuchte Materialien und hoch entwickelte Technologien sorgen für einwandfreie Funktion und lange Lebensdauer.

Ein Garantiefall liegt nicht vor, wenn die Ursache einer Fehlfunktion des Gerätes bei dem Telefonnetzbetreiber oder einer eventuell zwischengeschalteten Telefonanlage liegt. Die Garantie gilt nicht für die in den Produkten verwendeten Batterien, Akkus oder Akkupacks. Die Garantiezeit beträgt 24 Monate, gerechnet vom Tage des Kaufs. Innerhalb der Garantiezeit werden alle Mängel, die auf Material- oder Herstellungsfehler zurückzuführen sind, kostenlos beseitigt. Der Garantieanspruch erlischt bei Eingriffen durch den Käufer oder durch Dritte. Schäden, die durch unsachgemäße Behandlung oder Bedienung, natürliche Abnutzung, durch falsches Aufstellen oder Aufbewahren, durch unsachgemäßen Anschluss oder Installation sowie durch höhere Gewalt oder sonstige äußere Einflüsse entstehen, fallen nicht unter die Garantieleistung.

Wir behalten uns vor, bei Reklamationen die defekten Teile auszu-

bessern, zu ersetzen oder das Gerät auszutauschen. Ausgetauschte Teile oder ausgetauschte Geräte gehen in unser Eigentum über. Schadenersatzansprüche sind ausgeschlossen, soweit sie nicht auf Vorsatz oder grober Fahrlässigkeit des Herstellers beruhen. Sollte Ihr Gerät dennoch einen Defekt innerhalb der Garantiezeit aufweisen, wenden Sie sich bitte unter Vorlage Ihrer Kaufquittung ausschließlich an das Geschäft, in dem Sie Ihr AUDIOLINE-Gerät gekauft haben. Alle Gewährleistungsansprüche nach diesen Bestimmungen sind ausschließlich gegenüber Ihrem Fachhändler geltend zu machen. Nach Ablauf von zwei Jahren nach Kauf und Übergabe unserer Produkte können Gewährleistungsrechte nicht mehr geltend gemacht werden.

Stichwortverzeichnis

A

Akkus	Umschlag vom
Akkus aufladen	3
Akkus einlegen	2
Alle Nachrichten abhören	20
Anruf annehmen	6
Anrufbeantworter	19
Anrufbeantworter ein-/ausschalten	19
Anrufen	6
Anrufliste	6, 10
Anzahl Rufsignale	21
Aufstellungsort	Umschlag vom
Auslieferungszustand	27
Automatische Rufannahme	3, 15

B

Basisstation auswählen	16
Bedienelemente	4
Begrüßungstext	21
Bereitschaftsmodus	5
Bestätigungston	16
Bestimmungsgemäße Verwendung	Umschlag vom
Betriebsart wählen (Anrufbeantworter)	19

D

Datum/Uhrzeit	3, 14
Direktannahme	3
Direktwahllasten	7, 12
Display-Nachleuchtdauer	16
Displayanzeigen	5, 19

Displaykontrast	15
Displaysprache	3, 16

E

Eingehende Nachricht am Mobilteil mithören/übernehmen	20
Entsorgung	1
Equalizer	9
Externes Gespräch vermitteln	7

F

Fehlersuche	26
Fernabfrage-PIN	21
Fernbedienung/Fernabfrage	22
Flashzeit	17
Freisprechfunktion	3

G

Garantie	28
Gespräch beenden	6
Gesprächsdauer	7

H

Hörer-/Lautsprecherlautstärke	9
Hörerlautstärke	1

I

Intern telefonieren	7
---------------------	---

K

Konferenz	7
Konformitätserklärung	28

L

Ladestation	2
-------------	---

M

Medizinische Geräte	1
Memo	21
Menüstruktur	25
Mikrofon ausschalten	7
Mobilteile an-/abmelden	23
Mobilteilnamen	15
Mute	7

N

Nachrichten am Mobilteil abhören	20
Nachrichten am Tischgerät abhören	20
Nachrichten am Tischgerät löschen	21
Navigation im Menü	5
Netzteil	Umschlag vom
Neue Nachrichten abhören	20

P

Pflegehinweise	28
PIN	17

R

Reset	18
-------	----

S

Sicherheitshinweise	Umschlag vom
Stoppuhr	18
Stromausfall	Umschlag vom

T

Tastensperre	8
Tastenton	15
Technische Daten	27

Telefonanlagen	24
Telefonbuch	7, 11
Termin	17
Tischgerät anschließen	2
Tonruf ausschalten	8
Tonruf bei ankommendem Anruf	8
Tonruflautstärke	15
Tonrufmelodie	14

U

Uhrzeit/Datum	3
---------------	---

V

Verhalten bei Freisprechen	3
Verpackungsinhalt	2
Verstärkung	1, 16

W

Wahlverfahren	16
Wahlvorbereitung	6
Wahlwiederholung	6, 10
Wecker	14

Z

Zeichensatz einstellen	18
Zeit/Datum	14
Zeitformat	14
Zurücksetzen	18
Zusatzdienste	24

1	Safety Information	.30
2	Preparing the Telephone	.32
3	Operating Elements	.34
4	Preliminary Information	.35
5	Telephoning	.36
6	Other features	.38
7	Call list / Redial	.40
8	Phone book / Direct call keys	.41
9	Setting the telephone	.44
10	Answering machine	.49
11	Registering/de-registering handsets	.53
12	PBX / Supplementary Services	.54
13	Appendix	.55

1 Safety Information

Please read this operating instruction manual thoroughly.

Intended use

The telephone is suitable for telephoning within a public telephone network system. Any other use is considered unintended use. Unauthorised modification or reconstruction is not permitted. Under no circumstances open the device or complete any repair work yourself.

Installation location

Prevent excessive exposure to smoke, dust, vibration, chemicals, moisture, heat and direct sunlight.

Do not use the handset in potentially explosive areas.

Power adapter plug

 *Attention: Only use the power adapter plug supplied because other power supplies could damage the telephone. The socket outlet should be installed near the equipment and you should ensure access to the power adapter plug is not obstructed by furniture or such.*

Rechargeable batteries

 *Attention: Never throw batteries into a fire. Only use batteries of the same type. Pay attention to the correct polarity. Incorrect polarity of the batteries represents a risk of explosion during charging.*

Power failure

In case of a power failure you can only use the desktop telephone to make calls. Functions like hands-free, Boost etc, which depend on an external power supply will not work.

Medical equipment

 **Attention:** Never use the telephone in the vicinity of medical equipment. Effects on such equipment cannot be fully ruled out. It is recommended that if you have a pacemaker fitted you check with a medical expert or your health adviser before using this product.

DECT¹ telephones can cause an unpleasant humming sound in hearing aids.

Earpiece Volume

Your telephone has an amplifying key, which amplifies the earpiece volume significant if it is pressed. In the display "Boost On" is flashing. To switch off the activated amplification press the key again. "Boost On" disappears. You can switch on the boost function permanently via the menu (handset: Boost On -> On / desktop telephone: Settings -> Boost on -> On). On the handset's display "Boost On", and on the desktop telephone's display the icon  appears. By pressing the amplifying key you can switch off the amplification for the present call. For the next call it will be on again.

Caution: This telephone is capable of producing very high volume levels when the amplification is turned on (amplification key + earpiece volume setting level 5 = +30 dB). Extreme caution should be taken if the handset is to be shared between users with normal hearing and those with hearing impairment.

Disposal

In order to dispose of your device, take it to a collection point provided by your local public waste authorities (e.g. recycling centre). According to laws on the disposal of **electronic and electrical devices**, owners are obliged to dispose of old electronic and electrical devices in a separate waste container.

The adjacent symbol indicates that the device must not be disposed of in normal domestic waste!

Batteries represent a hazard to both health and the environment! Never open, damage or swallow batteries, nor allow them to get into the environment.

They may contain toxic and ecologically hazardous heavy metals. You are legally obliged to dispose of batteries at the point of sale or at appropriate collection points provided by your local public waste authorities. Disposal is free of charge. The adjacent symbols indicate that batteries must not be disposed of in normal domestic waste and but at authorised collection points.

Packaging materials must be disposed of according to local regulations.



¹ DECT: Digital Enhanced Cordless Telecommunication = Standard for cordless telephones

2 Preparing the Telephone

Safety information

⚠ Attention: It is essential to read the Safety Information in Chapter 1 before starting up.

Checking the package contents

- 1 Desktop telephone
- 1 Power supply for desktop telephone
- 1 Charging station with power adapter plug
- 1 Handset
- 1 Telephone connection cable
- 3 Rechargeable batteries
- 1 Operating instructions



The power adapter plugs supplied fulfils the eco-design directive of the European Council (Directive 2005/32/EC).

This means that power consumption is considerably lower than power adapter plugs of an earlier design both in operating and idling modes.

Connecting the desktop telephone

⚠ Attention: Position the desktop telephone at least 1 m away from other electronic devices, otherwise there is a risk of mutual interference.

Connect the desktop telephone as illustrated in the diagram. For reasons of safety, only use the power adapter plug and telephone connection line supplied.

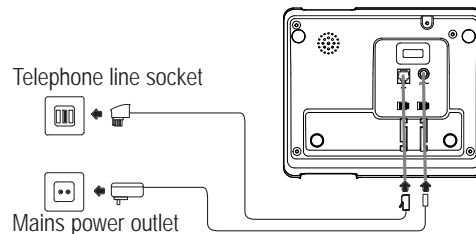

⚠ Attention: You should ensure access to the power adapter plug is not obstructed by furniture or such.

Connecting the charging station

Connect the charging station to a mains power outlet.

⚠ Attention: You should ensure access to the power adapter plug is not obstructed by furniture or such.

Inserting the batteries

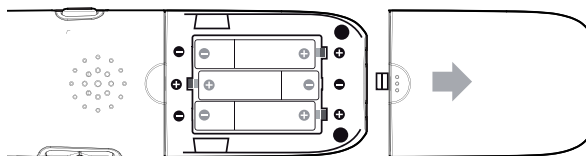

Open the battery compartment cover. Put in the batteries. Close the battery compartment cover.

⚠ Attention: Use only type AAA NiMH rechargeable batteries, 1.2 V, 600 mAh. Never use normal batteries / primary cell batteries. Observe the correct polarity!

Charging the batteries

 Before the handset is used for the first time, insert it in the charging station for at least 16 hours.

The handset warms up during the charging process. This is normal and does not represent a risk. Use only the adapter plug unit provided for the charging station. The battery status is shown on the display. When the battery capacity is nearly exhausted, the battery symbol () will flash and "Battery Low" will appear in the display). You should now put the handset for charging into the charging station.

Setting the time and date

At initial operation the telephone does not have the correct time (e.g. for entries in the call list). The display shows "12:00". You only have to do this setting on one of the devices; the other one will take date and time from that one.

Date and time are set in the menu (handset: Time -> Date and Time / desktop telephone: Time -> Date & Time). In the case of mains failure for the desktop telephone these settings will be lost.

Setting the display language

The display language is available in different languages. The default setting is "German (Deutsch)". Set the language using the menu (handset: Handset -> Language / desktop telephone: Display -> Language). The amendment applies only for the desktop telephone or the handset.

Auto Answer (handset only)



If this function is activated, an incoming call is taken when the handset is removed from the charging station. The automatic answering function is activated and deactivated using the menu item "Handset / Auto Talk".

Hands-free operation (desktop telephone only)

The hands-free function only works if the receiver is placed on the device.

If you have taken a call by pressing the hands-free button and then lift the receiver, the loudspeaker will be switched off. The icon  disappears from the display.

If you now replace the receiver the call will be ended.

To switch hands-free on again, press the hands-free button . The icon  lights up again and you can hang up the phone and proceed in hands-free mode.

Press the hands-free button  to end the call.

3 Operating Elements

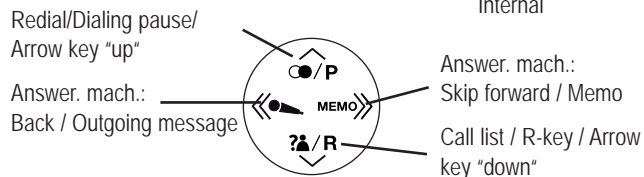
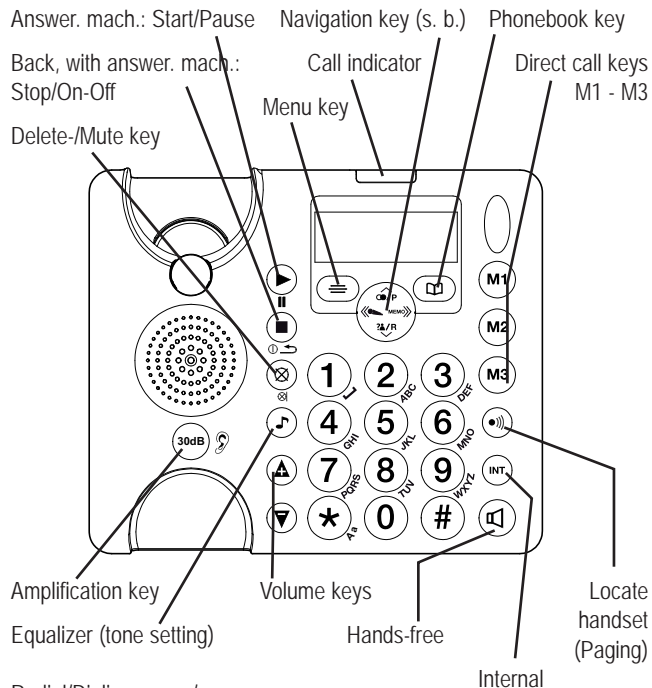
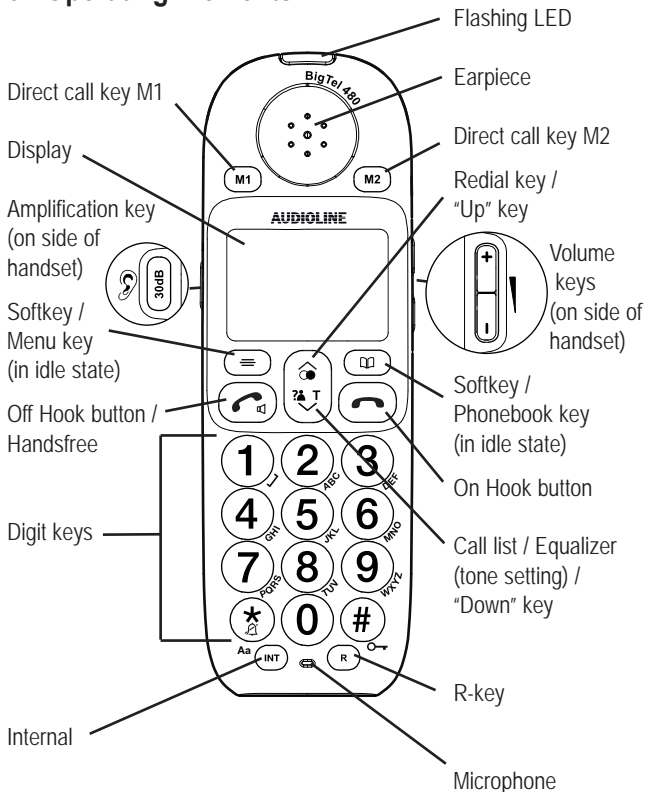

4 Preliminary Information





Standby mode

All descriptions in this operating manual assume that the desktop telephone and the handset are in Standby mode. The system switches to Standby mode by replacing the receiver on the desktop telephone or pressing the button  on the handset.





Navigating in the menu

All the functions can be accessed via the menu. The entire menu structure can be found in the appendix.







Handset











The menu is opened in idle mode with the key  .
Use the arrow keys  and  to move within the menu.
Press the softkey under  to open a sub menu.
To return to the main menu press the softkey under  .

Desktop telephone

The menu is opened in idle mode with the key  .
Use the arrow keys  and  to move within the menu.
Press the menu key  to open a sub menu.
To return to the main menu press the key  .



Display icons

-  You are in an external call.
-  You are in an internal call.
-  Hands-free is activated (refer to the note on page 33).
-  The phone book is open
-  The key lock is activated (handset only).
-  The microphone is muted (handset).



-  The microphone is muted (desktop telephone).
-  There are entries in the call list. Flashes, if there are new entries (handset).
- CLIP** Flashes, if there are new entries in the call list. Steady on, if the call list is open (desktop telephone).
-  You have a message waiting on the network (depending on your provider). Please contact your provider for information.
-  The ringer is set to "Off".
-  An alarm is set (handset only).
-  Steady on: handset within range of the base station/desktop telephone (handset only).
Flashing: handset out of range (handset only).
-  The answering machine is switched on (handset only).
-  Amplification is permanently on (desktop telephone only).
-  Batteries 100% full (handset only).
-  Batteries approx. 50% full (handset only).
-  Batteries nearly empty / recharge batteries (handset only).
During charging the icon is animated.

5 Telephoning

Taking a call

  Your phone is ringing.

On the desktop telephone

 /  Lift the handset or press the handsfree button.

On the handset

If the handset is **not** in the charging station:

 Press the Off Hook button. To activate Handsfree press the Off Hook button once again.

If the handset is in the charging station and **Auto Talk** is **not** activated:

 Press the Off Hook button. To activate Handsfree press the Off Hook button once again.

If the handset is in the charging station and **Auto Talk** is activated:



 Remove the handset from the charging station - the call will be taken automatically.

Making a call

On the desktop telephone

 Enter the telephone number.

Delete wrong characters pressing .

 /  Lift the handset or press the handsfree button.

On the handset

 Enter the telephone number.

Delete wrong characters pressing the softkey under .

 Press the Off Hook button.

 You can also press the Off Hook button or lift the receiver and you will hear the dialling tone.

The entered number will be dialled immediately. It is not possible to correct wrong digits individually using this dialling procedure.

Ending a call

 / 

Press the On Hook button or replace the handset in the charging station or replace the receiver or press the handsfree button.

Redial



 Your telephone saves the last 10 dialled telephone numbers. If a caller is stored in your phone book, the name will be displayed.



Open the redial list.

 / 

Select an entry.

 /  / 

Press the Off Hook button or lift the receiver or press the handsfree button.

Making a call from the call list

 Your telephone saves the numbers of the last 30 incoming calls in the call list. If a caller is stored in your phone book, the name will be displayed.



Saving can only take place if the function "Phone number transmission (CLIP)" is available at your connection and caller ID is not suppressed by the caller or was not transmitted for any other reason.



Open the call list.

 / 

Select an entry.

 /  / 

Press the Off Hook button or lift the receiver or press the handsfree button.

Making a call from the phone book

 You can store up to 50 entries in the phone book.
For creating entries see section "Phone book", page 41.



Open the telephone book.

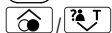

Select an entry.



Press the Off Hook button or lift the receiver or press the handsfree button.

Making a call using the direct call keys

 Your handset provides two, your desktop telephone three direct call keys M1, M2, M3. For storing and editing entries see section "Direct call keys", page 42.

M1 / M2 / M3 Press one of the direct call keys.



Press the Off Hook button or lift the receiver or press the handsfree button.

Call timer

Your handset automatically times the duration of every call in minutes and seconds.

Muting the microphone

During a call you can switch the microphone off.

On the handset press the softkey under , on the desktop telephone press .

To unmute on the handset press the softkey under **Off**, and on the desktop telephone press  again.

Internal calls

Making an internal call



Press the **INT** key. Enter the internal number of the desired handset or "0" for the desktop telephone.

Transferring an external call



During an external call . . .

Press the **INT** key.





Enter the internal number of the desired handset or "0" for the desktop telephone.

The external call is put on hold.

When the called device answers you can announce the call transfer.



Press the On-Hook key or replace the receiver. The call will be transferred.

  If the called handset does not answer you will get back to the external call by pressing the  key (on the handset) or the key  (on the desktop telephone).

3-Party Conference



During an external call . . .

Press the **INT** key.

Enter the internal number of the desired handset or "0" for the desktop telephone.

When the called device answers press the softkey under **Conf.** (on the handset) or press and hold the key  for approx. 2 s. (on the desktop telephone).

The 3-party conference is established.

 If any handset hangs up during a conference call will leave the other handset still in connection with the external call.

External call during an internal connection

When you are on an internal call the display on the desktop telephone and an attention tone in the ear-piece of the handset will announce an incoming external call.



Press the On-Hook key or replace the receiver. The internal call will be ended. The external call will be signalled.



Press the Off Hook key or lift the receiver or press the handsfree button to take the external call.

6 Other features

Key lock (handset only)

 *The key lock prevents functions assigned to buttons being activated inadvertently. Incoming calls can still be taken in the normal way even when the key lock function is activated.*



Press and hold down the #-key until **Keypad Locked** appears in the display.



For unlocking the keypad again press the softkey under **Unlock** and subsequently the #-key briefly. **Keypad Unlocked** appears in the display.

Switching the ringer on/off

On the desktop telephone



Press the  key a number of times if necessary until **Ringer off** appears in the display.

On the handset



Press and hold down the star-key until **Ringer Off** appears in the display.



For turning the ringer on again press and hold down the star-key until **Ringer Off** disappears.

 *You can turn off the ringer via the menu (handset: Handset -> Ringer Volume / desktop telephone: Ringer Tone -> Volume).*

Muting the ringer for an incoming call (handset only)



 *In case of an incoming call you can mute the handset ringer. Nevertheless, you will be able to take the call as long as the caller did not hang up.*



Press the softkey under **Silent**.

Setting the earpiece/loudspeaker volume

During a call you can adjust the volume in 5 levels using the volume keys on the side of the handset (if telephoning "normally" -> earpiece volume, with hands-free -> loudspeaker volume). These separate settings will remain at the last selected level when you end the call.

On the handset press the keys + and -, on the desktop telephone press  and .

In addition you can increase the earpiece volume during a call by pressing the amplification key; **please refer to the note on page 31.**

Equalizer (changing of the frequency spectrum)

 You can change the sound of the earpiece in three stages (equalizer). The display shows the respective characteristics. The setting will be retained until it is changed again.

On the desktop telephone



Press the shown key in standby mode or during a call.



Select a setting.

EQU 3 = Reduced bass and enhanced treble.

EQU 2 = Flat – no increase or decrease in bass or treble frequencies.

EQU 1 = Increased bass and reduced treble.

After a few seconds, the display goes back to original state.

On the handset



Press the shown key during a call.

Select a setting.

Equalizer 1 = Reduced bass and enhanced treble.

Equalizer 2 = Flat – no increase or decrease in bass or treble frequencies.

Equalizer 3 = Increased bass and reduced treble.
After a few seconds, the display goes back to original state.

7 Call list / Redial

Editing the call list / handset



Open the call list.

Select an entry. Date and time of the respective call are shown. If the caller's number is stored in the phonebook, the name will be shown in addition.

Option



Press the softkey under **Option**. Select one of the following options and press the softkey under ✓.

Save Number

The telephone number will be stored in the phone book. Enter a name, confirm or edit the telephone number and select a melody for the entry.

Save to M1/M2

The telephone number will be stored to the direct call key M1 or M2. Enter a name, confirm or edit the telephone number and select a melody for the entry.

Delete

The entry will be deleted immediately.

Delete All

The complete list will be deleted after a confirmation query.

Editing the call list / desktop telephone



Open the call list.

Select an entry. Date and time of the respective call are shown. If the caller's number is stored in the phonebook, the name will be shown in addition.



Press the menu key.



Select one of the following options and press the menu key.



Save To PB

The telephone number will be stored in the phone book. Enter a name and confirm or edit the telephone number.

Save To M1/M2/M3

The telephone number will be stored to the direct call key M1, M2 or M3. Enter a name and

Delete

Delete All

confirm or edit the telephone number.

The entry will be deleted immediately.

The complete list will be deleted after a confirmation query.

Editing the redial list / handset

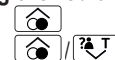

Open the redial list.

Select an entry. If the caller's number is stored in the phonebook, the name will be shown in addition.

Option

Press the softkey under **Option**

For the description of the options please refer to "Editing the call list / handset".

Editing the redial list / desktop telephone



Open the redial list.

Select an entry. If the caller's number is stored in the phonebook, the name will be shown in addition.



Press the menu key.

For the description of the options please refer to "Editing the call list / desktop telephone".

8 Phone book / Direct call keys

 Your handset and your desktop telephone can store up to 50 private phonebook entries with names and numbers each. You can assign each entry to a group. These groups can signal incoming calls with different melodies. Always enter the phone numbers with the area code; this enables a correct display of the respective caller for whom there is an existing entry and whose phone number transmission to your connection is available.

Creating a new entry / handset



Press the phone book key.

Empty telephone book: **Phonebook Empty** is shown. After pressing the softkey under **Option** the display shows **New Entry**.

If there are entries: the first entry is shown.

Press the softkey under **Option**.

Confirm **New Entry** with the softkey under .

Enter the name (max. 16 digits).

Letters are also imprinted on the digit keys. Letters, digits and special characters are entered by pressing the relevant key the respective number of times. You can delete the last character with the softkey under **◀C**. Use  to switch to capitals and back again. After a short time the cursor skips one position forwards.

Option



Save



After having entered the name press the softkey under **Save**.

Enter the telephone number (max. 24 digits). If your telephone is connected to a PBX start the telephone number with the access code. If a dialling pause is needed, press after the access code the **0** key for approx. 2 sec. A **P** appears in the display.

Save



Save



After having entered the telephone number press the softkey under **Save**.

Select a melody for this entry.

Having done this press the softkey under **Save**.

Back to standby mode.

Creating a new entry / desktop telephone



Press the phone book key.



Empty telephone book: **Empty** is shown. After pressing the menu key the display shows **Add New**.

If there are entries: the first entry is shown.

Press the menu key.

Confirm **Add New** with the menu key.

Enter the name (max. 16 digits).

Letters are also imprinted on the digit keys. Letters, digits and special characters are entered by pressing the relevant key the respective number of times. You can delete the last character with . Use  to switch to capitals and back again. After a short time the cursor skips one position forwards.

After having entered the name press the menu key.

Enter the telephone number (max. 24 digits). If your telephone is connected to a PBX start the telephone number with the access code. If a dialling pause is needed, press after the access code the key  for approx. 2 sec. A **P** appears in the display.

After having entered the telephone number press the menu key.

Back to standby mode.



Editing telephone book entries / handset



Press the phone book key.



Select an entry.

Option

Press the softkey under **Option**.



Select one of the following options and press the softkey under .

New Entry

You can create a new entry.

Edit Entry

You can edit the entry. Use the softkey under to delete characters and numbers then add new characters and numbers as required. Please refer to "Creating a new entry".

Show Details

The entry is shown.

Delete Entry

The entry will be deleted.

Delete All

The complete list will be deleted after a confirmation query.

Copy Entry

The entry is being copied to another suitable device (desktop telephone = 0). All suitable devices will be shown. Select the device using the arrow keys and press the softkey under . Allow the operation on the other device.

Copy Append

All entries will be added to the other suitable device's phonebook.

Copy All

All entries will be copied to another suitable device. By this all entries on the other device will be deleted.

You can enter the first letter of the desired name using the alphabetical keypad. The first matching entry is shown. Scroll to the desired entry using the arrow keys and .

Editing telephone book entries / desktop telephone



Press the phone book key.



Select an entry.



Press the menu key.



Select one of the following options and press the menu key.



Add New

You can create a new entry (see above).

Edit

see menu item "**Edit Entry**" on the handset.

Delete

see menu item "**Delete Entry**" on the handset.

Delete All

see menu item "**Delete All**" on the handset.

Copy Entry

see menu item "**Copy Entry**" on the handset.

Copy Append

see menu item "**Copy Append**" on the handset.

Copy All

see menu item "**Copy All**" on the handset.

Editing the direct call keys / handset

M1 / M2

Press one of the direct call keys.

Option

Press the softkey under **Option**.



Select one of the following options and press the softkey under .

Edit Entry

You can edit the entry. Use the softkey under to delete characters and numbers then add new characters and numbers as required. Please refer to "Creating a new entry" on page 41.

Delete Entry

The entry will be deleted.

If "Empty" is shown after pressing a direct call key select "Edit Entry" for creating a new entry.

Editing the direct call keys / desktop telephone

M1 / M2 / M3

Press one of the direct call keys.
If no number is stored yet **M1/2/3 Empty** will be shown.



Press the menu key and confirm **Add New** with the menu key.



Enter the name and press the menu key.
Enter the telephone number and press the menu key.

If there is an entry the telephone number is shown.
Press the menu key.



Select one of the following options and press the menu key.



Edit

You can edit the entry. Use ⊗, to delete characters and numbers then add new characters and numbers as required. Please refer to "Creating a new entry" on page 41.

Delete

The entry will be deleted.

9 Setting the telephone

Date/Time (handset/desktop telephone)

Press the **menu key** (handset/desktop telephone).

Select **Time**.

Press the softkey under **✓** (handset) or the **menu key** (desktop telephone).

Select **Date and Time** (handset) or **Date & Time** (desktop telephone).

On the handset: Enter step by step the year, the month, the day, the hour and the minute using the digit keys and confirm each with the softkey under **Save**.

On the desktop telephone: Enter month, day and year using the digit keys and press the menu key.
Enter the time and press the menu key.

In case of mains failure on the desktop telephone this setting will be deleted.

Time format (handset/desktop telephone)

Press the **menu key** (handset/desktop telephone).

Select **Time**.

Press the softkey under **✓** (handset) or the **menu key** (desktop telephone).

Select **Set Time Format** (handset) or **Format** (desktop telephone) and press the softkey under **✓** (handset) or the **menu key** (desktop telephone).

Select **12Hour** or **24Hour** and press the softkey under **✓** (handset) or the **menu key** (desktop telephone).

Alarm (handset)

Press the **menu key**.

Select **Time** and press the softkey under **✓**.

Select **Set Alarm** and press the softkey under **✓**.

Select one of the following options and confirm with the softkey under **Save**:

Once Enter the alarm time using the digit keys and select a melody. The alarm is given once at the specified time.

Every Day The alarm is repeated daily at the specified time.
For details for setting refer to "Once".

Mon to Fri The alarm is repeated from monday to friday at the specified time. For details for setting refer to "Once".

Off Alarm is set to off.

*To confirm the alarm signal, press the softkey under **Stop**. Pressing the softkey under **zzz...** activates the snooze function. With this function the alarm is repeated up to five times after every 5 minutes before it is switched off completely.*

Setting the ringer (handset)

Press the **menu key**.

Select **Handset** and press the softkey under **✓**.

Select **Ring Tone** and press the softkey under **✓**.

Select **External** or **Internal** and press the softkey under **✓**.

Select a melody and confirm with the softkey under **Save**.

Setting the ringer (desktop telephone)

Press the **menu key**.

Select **Base Settings -> Ring Tone** (handset) or **Ring Tone -> EXT Melody** or **INT Melody** (desktop telephone) and press the softkey under ✓ (handset) or the **menu key** (desktop telephone).

Select the desired melody and press the softkey under ✓ (handset) or the **menu key** (desktop telephone).

 *Using the handset you can only set the ringer melody for external calls on the desktop telephone.*

Ringer volume (handset)

Press the **menu key**.

Select **Handset** and press the softkey under ✓.

Select **Ringer Volume** and press the softkey under ✓.

Select the desired volume and press the softkey under **Save**.

Ringer volume (desktop telephone)

Press the **menu key**.

Select **Base Settings -> Ringer Volume** (handset) or **Ring Tone -> Volume** (desktop telephone) and press the softkey under ✓ (handset) or the **menu key** (desktop telephone).

Select the desired volume and press the softkey under ✓ (handset) or the **menu key** (desktop telephone).

Handset name (handset)

Press the **menu key**.

Select **Handset** and press the softkey under ✓.

Select **Handset Name** and press the softkey under ✓.

Use the softkey under ◀**C** to delete characters. Enter a name using the digit keys and confirm with the softkey under **Save**.

Keypad beep (handset/desktop telephone)

Press the **menu key**.

Select **Handset -> Keypad Beep** (handset) or **Key Tone** (desktop telephone) and press the softkey under ✓ (handset) or the **menu key** (desktop telephone).

Select **On** or **Off** and press the softkey under ✓ (handset) or the **menu key** (desktop telephone).

Display contrast (handset/desktop telephone)

Press the **menu key**.

Select **Handset -> Contrast** (handset) or **Display -> Contrast** (desktop telephone) and press the softkey under ✓ (handset) or the **menu key** (desktop telephone).

Select a setting and press the softkey under ✓ (handset) or the **menu key** (desktop telephone).

Auto Answer (handset)

Press the **menu key**.

Select **Handset** and press the softkey under ✓.

Select **Auto Talk** and press the softkey under ✓.

Select **On** or **Off** and press the softkey under ✓.

 *If Auto Talk is on an incoming call will immediately be taken when the handset is taken from the charging station.*

Backlight Time (handset)

Press the **menu key**.

Select **Handset** and press the softkey under ✓.

Setting the telephone

Select **Backlight Time** and press the softkey under ✓.

Select a setting and press the softkey under ✓.

Confirmation Beep (handset)

Press the **menu key**.

Select **Handset** and press the softkey under ✓.

Select **Confirm Beep** and press the softkey under ✓.

Select **On** or **Off** and press the softkey under ✓.

 For every kind of setting, a long beep is generated to alert user the setting saved.

Selecting the base station (handset)

 If your handset is subscribed to several base stations (for the Big-Tel 480 the desktop telephone is the base station) you can select a base station to operate with the handset ("Manual"). When "Auto" is activated, the handset will automatically choose the closest base unit in standby. During a call there will be no changing of the base station.

Press the **menu key**.

Select **Handset** and press the softkey under ✓.

Select **Select Base** and press the softkey under ✓.

Select **Auto** or **Manual** and confirm with the softkey under ✓.

If you choose **Manual** select one of the base stations from the list and press the softkey under ✓.

Display language (handset/desktop telephone)

Press the **menu key**.

Select **Handset -> Language** (handset) or **Display -> Language** (desktop telephone) and press the softkey under ✓ (handset) or the **menu key** (desktop telephone).

Select a language and press the softkey under ✓ (handset) or the **menu key** (desktop telephone).

Setting Boost on permanently (handset/desktop telephone)

Press the **menu key**.

Select **Handset -> Boost on** (handset) or **Settings -> Boost on** (desktop telephone) and press the softkey under ✓ (handset) or the **menu key** (desktop telephone).

Select **On** or **Off** and press the softkey under ✓ (handset) or the **menu key** (desktop telephone).

 If Boost On is set to ON "BOOST ON" will replace the handset name on stand-by screen. The display on the desktop telephone shows ?.

Dial mode (handset/desktop telephone)

Press the **menu key**.

Select **Base Settings -> Dial Mode** (handset) or **Settings -> Dial Mode** (desktop telephone) and press the softkey under ✓ (handset) or the **menu key** (desktop telephone).

Select **Tone** or **Pulse** (handset) or **Tone** or **Pulse** (desktop telephone) and press the softkey under ✓ (handset) or the **menu key** (desktop telephone).

 In most situations the "Tone" option should be selected.

Recall Time (handset/desktop telephone)

Press the **menu key**.

Select **Base Settings -> Recall Time** (handset) or **Settings -> Recall** (desktop telephone) and press the softkey under **✓** (handset) or the **menu key** (desktop telephone).

Select **Short** or **Long** and press the softkey under **Save** (handset) or the **menu key** (desktop telephone).

📞 The typical setting for access to analogue telephone networks in Germany is "Short".

Changing the PIN (handset/desktop telephone)

Press the **menu key**.

Select **Base Settings -> System PIN** (handset) or **Settings -> System PIN** (desktop telephone) and press the softkey under **✓** (handset) or the **menu key** (desktop telephone).

Enter the relevant PIN (default 0 0 0 0) and press the softkey under **✓** (handset) or the **menu key** (desktop telephone).

Enter the new PIN and press the softkey under **✓** (handset) or the **menu key** (desktop telephone).

Enter the new PIN again and press the softkey under **✓** (handset) or the **menu key** (desktop telephone).

*📞 The four digit PIN protects some settings against unauthorized changes.
If you have forgotten your PIN please call our service hotline.*

Appointment (handset)

📞 You can set up to five appointments or reminders which you can give a name and an alarm by date and time.

Press the **menu key**.

Select **Tools** and press the softkey under **✓**.

Select **Appointment** and press the softkey under **✓**.

Select an entry and press the softkey under **✓**.

Select **Edit** and press the softkey under **✓**.

Use the softkey under **◀C** to delete characters. Enter a name using the digit keys and confirm with the softkey under **Save**.

Enter the date using the digit keys and confirm with the softkey under **Save**.

Enter the time using the digit keys and confirm with the softkey under **Save**.

Select a melody and confirm with the softkey under **Save**.

📞 To delete an appointment select "Delete". The appointment will be deleted after a confirmation query.

Setting the telephone

Stopwatch (handset)

Press the **menu key**.

Select **Tools** and press the softkey under **✓**.

Select **Stop Watch** and press the softkey under **✓**.

Press the softkey under **Start** to start the stop watch, **Stop** to stop it or **Reset** to set it back to "00:00".

Setting the character font (desktop telephone)

Press the **menu key**.

Select **Settings** and press the **menu key**.

Select **Change Case** and press the **menu key**.

Select a character font (**ABC** = without special characters / **AAÁÁÁÁÁ** = with special characters / **ABΓ** = greek / **АВВГ** = cyrillic). The character font is used for entries in the phonebook.

Resetting the handset

Press and hold the **R key** for approx. 10 s.

Confirm **Handset Reset?** with the softkey under **✓**.

The handset will be reset to default.

Resetting the desktop telephone

Press the **menu key**.

Select **Reset** and press the **menu key**.

Confirm **BaseReset?** with the **menu key**.

The desktop telephone will be reset to default.

10 Answering machine







The answering machine is operated on the desktop telephone. It supports you during operation and settings via voice prompts. You can select one of three different languages.

There are two modes possible:

- Outgoing message 1 = Answer and record (2 minutes per call)
- Outgoing message 2 = Answer only.

In delivery state two standard OGMs are recorded, which can be replaced with your own announcements (max. 2 minutes each).

The keys

Key	In standby mode		During playback
	press briefly	press and hold 2 s	
	Playback outgoing mess.	Record new outgoing mess.	Skip back
	Playback messages		Pause/Resume
		Record memo	Skip next
	Volume voice & ringer		Playback volume
			
	Aswer. mach. On/off	Select outgoing message	Stop playback
		Delete all messages	Delete message or outgoing message

Display

- Answer Off
xx Message
- Answering machine off
- Outgoing message 1, answer & record (xx = number of messages / flashing: number of new messages).
- Answer Only
DTAM In Use
Memory Full
- Outgoing message 2, answer only.
- A handset is operating the answering machine
- Memory full, the answering machine will automatically switch to OGM 2 without recording incoming messages. Delete old messages to get free memory space again.
- A
- Incoming call or remote access.
- P
- Pause during playback.

Answering machine on/off / select OGM



Press the shown key to switch the answering machine on or off. When switching on you will hear an information about the selected OGM.

- **Outgoing message 1** = OGM and record (2 minutes per call)
- **Outgoing message 2** = OGM only



> 2 sec. To change the OGM (answering machine must be set to "On"), press and hold down the shown key for approx. 2 seconds. The OGM will be switched.

 You can set the mode in the desktop telephone's menu as well:
Ans Machine -> Answer Mode -> Answer&Record/Answer only/Answer off.

Playback messages on the handset

You can playback messages on the handset. If there are new messages, the display will show "New message(s)" and the number of new messages.

Playback new messages



Press the softkey under .
A voice prompt plays how many new messages are recorded. It then plays new messages from first recorded to last one by one.
For more information in operating refer to the next chapter "Playback all messages".

Playback all messages



Press the menu key.



Select **Ans Machine** and press the softkey under .



Select **Play New Msgs** or **Play All Msgs** and press the softkey under .



A voice prompt plays how many messages are recorded. It then plays new messages from first recorded to last one by one via the loudspeaker. If you want to hear the messages via the earpiece press . To switch the loudspeaker on again press .



To skip to the next message during playback, press the softkey under .



To delete the current message during playback, press the softkey under **Delete**.

In addition you can use the following digit keys:

- 2 Interrupt playback / restart playback
- 3 Skip forward to next message
- 1 Skip back to previous message
- 6 Stop playback

Call screening / Interception (handset)

Once the answering machine has taken a call you can listen to the caller.

Press . The answering machine continues recording. If you want to intercept the call and speak to the caller, press . The answering machine will stop recording.

Playback messages on the desktop telephone



Press the playback key. The messages are played one at a time. If there are new messages, only the new messages (those that have not been heard) are played.

During playback, you can:

- skip back to previous message.
- stop playback.



- interrupt playback, for restart playback press the key once again.



- skip forward to next message.

Deleting messages on the desktop telephone

During playback



Press and hold down the shown key for approx. 2 seconds. The current message will be deleted.

Deleting all old messages

Only old messages (already heard) are deleted.



In standby press and hold down the shown key for approx. 2 seconds. The messages will be deleted after a confirmation query.

 You can delete the messages in the desktop telephone's menu as well: : Ans Machine -> Del.All Msgs

Outgoing message (OGM)

Playback / delete current outgoing message



Press the shown key briefly. The answering machine will playback the current OGM.



Stop playback with the stop key.



Press and hold down the delete key for approx. 2 seconds to delete the OGM (you will hear a voice prompt). The standard OGM cannot be deleted.

Recording a personal OGM



> 2 sec Press and hold down the shown key for approx. 2 seconds.



To stop the recording press the stop key. The answering machine will playback the recorded OGM.

Recording a memo

You can record memos for other users. These memos are considered an incoming message that can be picked up later by the user. The max. recording time for a memo is 3 minutes.

MEMO >> > 2 sec Press and hold down the memo key for approx. 2 seconds. Speak your memo. To stop the recording press the stop key.

Answer delay settings

Select the delay for answering the call: select 2...9 rings or "Toll saver". If "Toll saver" is set, a call will be taken after 5 rings, if no new messages are available. If new messages are available, the answering machine will answer after two rings. Therefore you can check remotely whether or not new messages are available without having to make a connection.

Press the **menu key**.

Select **Ans Machine** and press the **menu key**.

Select **Answer Delay** and press the **menu key**.

Select a setting and press the **menu key**.

Remote access code settings

The remote access code is a 3-digit code used to operate the machine remotely (refer to "Remote Operation"). The remote access code is set to '0 0 0' by default.

Press the **menu key**.

Select **Ans Machine** and press the **menu key**.

Select **Remote PIN** and press the **menu key**.

Enter the relevant remote PIN (default 0 0 0) and press the **menu key**.

Enter the new remote PIN and press the **menu key**.

Enter the new remote PIN again and press the **menu key**.

Setting the language for outgoing messages (OGM)

You can select one of three different languages, i.e. German, French and English.

Press the **menu key**.

Select **Ans Machine** and press the **menu key**.

Select **Language** and press the **menu key**.

Select a language and press the **menu key**.

Remote operation

The answering machine can be operated remotely using a tone-dialling (DTMF) telephone.

1. Dial your own telephone number.
2. If the answering machine is set to on it will answer after the preset delay. If the answering machine is set to off, it will answer after 20 rings with OGM 2.
3. Wait for the end of the announcement and then press the star key 2 times. You will hear a beep.
4. Slowly enter the remote access code (default "0 0 0").
5. You will hear two short beeps for confirmation.
6. Follow the spoken information for using the remote access.
 - 2 Playback messages
 - 2 Interrupt playback / restart playback
 - 3 Skip forward to next message
 - 1 Skip back to previous message
 - 6 Stop playback
 - 7 Delete current message
 - 0 Delete all old messages
 - 4 Playback current OGM
 - 9 Turn on answering machine / Toggle between "Answer and Record" mode and "Answer Only" mode
 - 5 Record new OGM
 - 6 Stop recording
 - 8 Turn off answering machine
 - 6 Stop remote operation.

11 Registering/de-registering handsets

Up to five handsets can be registered to a base station (desktop telephone). The handsets delivered with your telephone are already registered.

Each handset can be registered to four base stations.

To register a "foreign" handset please refer to it's user manual.

Registering a handset of the same type (handset)

Press the **menu key**.

Select **Handset** and press the softkey under ✓.

Select **Registration** and press the softkey under ✓.

Select **Register** and press the softkey under ✓.

Select a number for the base station (1 - 4) and press the softkey under ✓.

Enter the relevant PIN for the base, the new handset should be registered on and press the softkey under ✓.



Press and hold down the paging key on the desktop telephone until the display shows "Register . . ." (approx. 10 sec).

After a few seconds the handset will be registered.

Deleting a handset (handset)

Press the **menu key**.

Select **Handset -> Registration -> De-register** and press the softkey under ✓.

Enter the relevant PIN for the base and press the softkey under ✓.

Enter the internal number of the handset, that should be de-registered and press the softkey under ✓.

 *You can only cancel subscription of another handset, not the handset you are using to do the remove procedure.*

Deleting a handset (desktop telephone)

Press the **menu key**.

Select **Remove HS** and press the **menu key**.

Enter the internal number of the handset, that should be de-registered and press the **menu key**.

12 PBX / Supplementary Services

PBX

If the telephone is connected to a private branch exchange, functions such as transferring calls and automatic call back can be used via the R button.

Refer to the operating manual provided with your private branch exchange as to which Flash time must be set in order to use these functions. The sales outlet where you purchased the exchange can provide information as to whether the telephone will work properly with the exchange.

Please remember to enter the access code and a necessary dialling pause (longpress "0") when creating phone book entries.

Supplementary services

Your telephone supports supplementary services provided by your telephone network provider, such as brokering, call waiting and conference facilities. These supplementary services can be used via the R-button.

Please contact your telephone network provider regarding which Flash time must be set to use the supplementary services. Contact your telephone network provider with regard to enabling supplementary services.

13 Appendix

Menu Structure (handset)

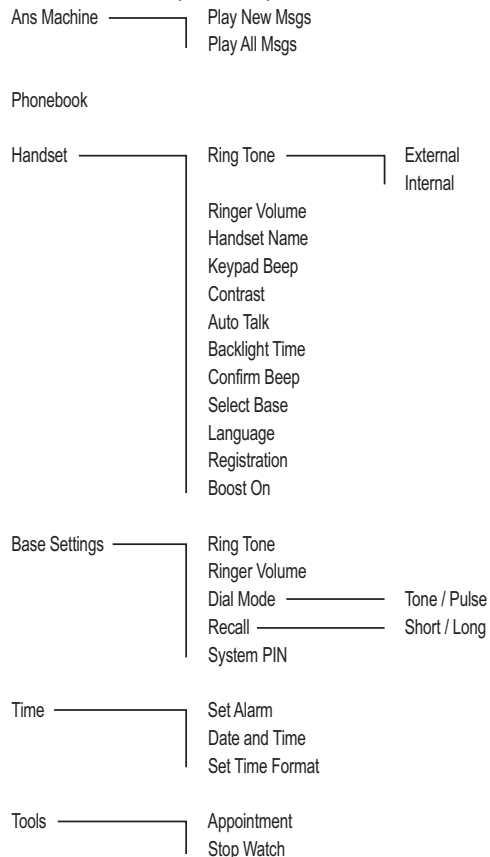

Menu Structure (desktop telephone)

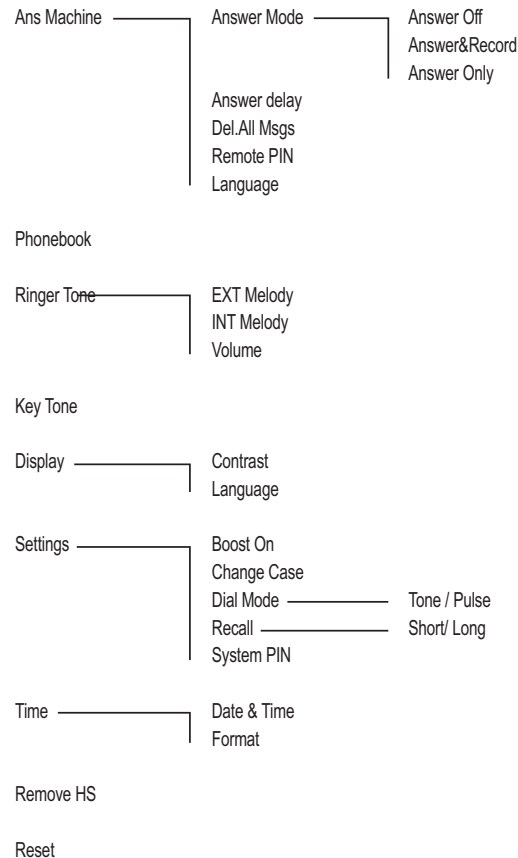

In Case of Problems

Should problems arise with the telephone, please refer to the following information first. In the case of technical problems, you can contact our hotline service, tel. 0180 5 001388 (Costs for call from German Telekom landline at time of print: 14 ct/min; max. 42 ct/min from mobile phone providers). In the case of claims under the terms of guarantee, contact your sales outlet. There is a 2 year period of guarantee.

 *Some issues may simply be resolved by disconnecting the power to the unit. In such instances the power to the desktop telephone should be switched off and batteries in the handset should also be removed for about 20 minutes. After which reconnect everything to determine if this has resolved the issue.*

I can't make phone calls

- Make sure the phone cable is connected properly. If it is, there may be a fault. Please make sure you're using the phone cable that came with your phone.
- Check power's plugged in, switched on and working.
- Make sure you aren't too far from the base (in ideal conditions, it should work up to 300 metres outdoors and up to 50 metres indoors).
- Test the phone line and socket by using another phone.

I keep losing my connection

- Make sure you aren't too far from the base station (in ideal conditions, it should work up to 300 metres outdoors and up to 50 metres indoors).
- The base station may not be in an ideal location – consider moving it.

My handset keeps switching off

- It may need recharging. So it can charge fully, place your handset on its charger base for at least 16 hours (make sure the power

socket is switched on!).

- Replace the rechargeable batteries. Any replacement batteries should be the same type as those provided.

Caller's identification (Call Line ID) isn't working

- Check you have this service on your phone line. Please call your network provider.
- The caller may have withheld their phone number.

My handset or desktop telephone doesn't ring

- Check that the ringer is on. See page 45.

I've got a buzzing noise on my radio, TV or computer

- We suggest you use your cordless handset at least one metre away from electrical equipment and mobile phones.

There is interference in the earpiece and/or internet connection is very slow when using the phone

- You must plug the phone into the wall socket via an ADSL filter if you have broadband internet on your phone line.

Technical data

Standard: DECT / GAP
 Number of channels: 120 duplex channels
 Frequencies: 1880 MHz to 1900 MHz
 Duplex mode: Time division multiplex, 10ms frame length
 Channel spacing: 1728 kHz
 Bit rate: 1152 kBit / s
 Modulation: GFSK
 Voice encoding: 32 kBit / s
 Transmitter power: 10 mW (average power per channel)
 Range: up to 300 m outside, up to 50 m inside buildings
 Electricity supply desktop telephone:
 100-240 V AC, 7 V / 420 mA DC
 Handset: Operating time: Stand-by time / Talk time
 600 mAh = up to 100 h / up to 10 h
 Charging time: approx. 16 hours
 Operating temperature for handset operation:
 5°C to 45°C ; 20 % to 75 % rel. humidity
 Operating temperature for desktop telephone operation:
 5°C to 45°C ; 20 % to 75 % rel. humidity
 Storage temperature: -10°C to +60°C
 Maximum earpiece volume: +30 dB (distortion < 2%)
 Dial mode: Tone / Pulse
 R-key: Flash (short/long)
 Desktop telephone dimensions (mm): L / B / H = 200 x 155 x 70
 Handset dimensions (mm): L / B / H = 55 x 28 x 170
 Telephone line cord:
 TSV on Pin 3 and 4 according to CTR 37 (Euro)
 Adapter plug: European-type mains connector

Default settings

	Desktop tel.	Handset
Language display	German	German
Character font (deskt. tel.)	ABC	- -
Ringer melody	External 8	External 7
	Internal 9	Internal 9
Ringer volume	5	5
Dial mode	Tone	- -
Earpiece volume	4	4
Loudspeaker volume	4	4
Key tone	On	On
Recall time	Short	- -
Boost on (permanent)	Off	Off
Equalizer	2	2
Auto Talk	- -	On
System PIN	0 0 0 0	0 0 0 0
Base selection	- -	Auto
Confirmation tone	- -	On
Time format	24 h	24 h
Display contrast	4	3
Answering machine	On	
Mode	Answer & record	
Language outgoing mess.	German	
Answer delay	3 rings	
Playback volume	3	

Declaration of Conformity



This device fulfils the requirements stipulated in the EU directives:

- 1999/5/EU directive on radio equipment and telecommunications terminal equipment and the mutual recognition of their conformity.
- 2005/32/EU directive "Energy-using products".

Conformity with the above mentioned directives is confirmed by the CE symbol on the device.

To view the complete Declaration of Conformity, please refer to the free download available on our web site www.audioline.de.

Maintenance

Clean the housing surfaces with a soft, fluff-free cloth.

Do not use any cleaning agents or solvents.

Guarantee

AUDIOLINE equipment is produced and tested according to the latest production methods. The implementation of carefully chosen materials and highly developed technologies ensure trouble-free functioning and a long service life. The terms of guarantee do not apply where the cause of equipment malfunction is the fault of the telephone network operator or any interposed private branch extension system. The terms of guarantee do not apply to the batteries or power packs used in the products. The period of guarantee is 24 months from the date of purchase.

All deficiencies related to material or manufacturing errors within the period of guarantee will be redressed free of charge. Rights to claims under the terms of guarantee are annulled following tampering by the purchaser or third parties. Damage caused as the result of improper handling or operation, normal wear and tear, incorrect positioning or storage, improper connection or installation or Acts of God and other external influences are excluded from the terms of guarantee. In the case of complaints, we reserve the right to repair defect parts, replace them or replace the entire device. Replaced parts or

devices become our property. Rights to compensation in the case of damage are excluded where there is no evidence of intent or gross negligence by the manufacturer.

If your device shows signs of defect during the period of guarantee, please return it to the sales outlet in which you purchased the AUDIOLINE device together with the purchase receipt. All claims under the terms of guarantee in accordance with this agreement can only be asserted at the sales outlet.

No claims under the terms of guarantee can be asserted after a period of two years from the date of purchase and hand-over of the product.

Index

A

Alarm	44
Answer delay	51
Answering machine	49
Answering machine on/off	49
Appointment	47
Auto Answer	45

B

Boost	46
-------	----

C

Call list	36, 40
Call screening	50
Call timer	37
Character font	48
Charging the batteries	33
Confirmation Beep	46
Connecting the charging station	32
Connecting the desktop telephone	32

D

Date/Time	44
Declaration of Conformity	58
Default settings	57
Deleting a handset	53
Deleting messages	51
Dial mode	46
Direct call	37, 42
Display contrast	45
Display icons	35
Display language	33, 46

Disposal	31
----------	----

E

Earpiece Volume	31
Ending a call	36
Equalizer	39

G

Guarantee	58
-----------	----

I

In Case of Problems	56
Inserting the batteries	32
Installation location	30
Intended use	30
Interception	50
Internal calls	37

K

Key lock	38
Keypad beep	45

M

Maintenance	58
Making a call	36
Medical equipment	31
Menu Structure	55
Muting the microphone	37

N

Navigating in the menu	35
------------------------	----

O

Operating Elements	34
--------------------	----

Outgoing message	51
------------------	----

P

Package contents	32
Phone book	37, 41
PIN	47
Playback all messages	50
Playback messages on the handset	49
Playback new messages	50
Power adapter plug	30

R

Recall Time	47
Rechargeable batteries	30
Redial	36, 40
Registering a handset	53
Remote operation	52
Reset	48
Ringer	44
Ringer volume	45

S

Safety Information	30
Select OGM	49
Selecting the base station	46
Setting the earpiece/loudspeaker volume	39
Standby mode	35
Stopwatch	48
Switching the ringer on/off	38

T

Taking a call	36
Time format	44

Transferring an external call	37
-------------------------------	----

Wichtige Garantiehinweise

Die Garantiezeit für Ihr AUDIOLINE-Produkt beginnt mit dem Kaufdatum. Ein Garantieanspruch besteht bei Mängeln, die auf Material- oder Herstellungsfehler zurückzuführen sind. Der Garantieanspruch erlischt bei Eingriffen durch den Käufer oder durch Dritte. Schäden, die durch unsachgemäße Behandlung oder Bedienung, natürliche Abnutzung, durch falsches Aufstellen oder Aufbewahren, durch unsachgemäßen Anschluss oder Installation sowie durch höhere Gewalt oder sonstige äußere Einflüsse entstehen, fallen nicht unter die Garantieleistung.

BITTE WENDEN SIE SICH IM GARANTIEFALL AUSSCHLIESSLICH AN DEN HÄNDLER, BEI DEM SIE DAS GERÄT GEKAUFT HABEN, UND VERGESSEN SIE NICHT, DEN KAUFBELEG VORZULEGEN. UM UNNÖTIG LANGE WARTEZEITEN ZU VERMEIDEN, SENDEN SIE REKLAMATIONSGERÄTE BITTE NICHT AN UNSERE BÜROADRESSE.

BEI FRAGEN ZUR BEDIENUNG UND GARANTIELEISTUNG LESEN SIE BITTE DIE BEDIENUNGSANLEITUNG, FRAGEN SIE IHREN FACHHÄNDLER ODER WENDEN SIE SICH AN UNSERE

Service Hotline: 0180 5 001388

(Kosten bei Drucklegung: 14 ct/Min. aus dem dt. Festnetz; maximal 42 ct/Min. aus den Mobilfunknetzen.)

AUDIOLINE GmbH, Neuss

Internet: www.audioline.de • E-Mail: info@audioline.de

Version 1.0 • 16.09.2011