

# West Bend™

## MICROWAVE OVEN Instruction Manual



Precautions To Avoid Possible Exposure To Excessive Microwave Energy.....	2
Important Safeguards.....	3
Setting Up Your Oven.....	7
Operation.....	9
Troubleshooting.....	10
One Year Limited Warranty.....	11

**SAVE THIS INSTRUCTION MANUAL FOR FUTURE REFERENCE**

# PRECAUTIONS TO AVOID POSSIBLE EXPOSURE TO EXCESSIVE MICROWAVE ENERGY

- (a) Do not attempt to operate this oven with the door open as this can result in harmful exposure to microwave energy. It is important not to tamper with the safety interlocks.
- (b) Do not place any object between the oven front face and the door or allow soil or cleaner residue to accumulate on sealing surfaces.
- (c) Do not operate the oven if it is damaged. It is particularly important that the oven door closes properly and that there is no damage to the:
  - (1) DOOR (bent)
  - (2) HINGES AND LATCHES (broken or loosened)
  - (3) DOOR SEALS AND SEALING SURFACE
- (d) The oven should not be adjusted or repaired by anyone except properly qualified service personnel.

## Specifications

Model:	MM720CUK-PM / MM720CUK-PMB
Rated Voltage:	120V~60Hz
Rated Input Power(Microwave):	1050W
Rated Output Power(Microwave):	700W
Oven Capacity:	0.7 Cu.ft
Turntable Diameter:	10 inch
External Dimensions:	17.3X14.0X10.2inch (439.5X355X258.2mm)
Net Weight:	Approx.23.6 Lbs (10.7 kg)

# IMPORTANT SAFEGUARDS



## WARNING

To reduce the risk of burns, electric shock, fire, injury to persons or exposure to excessive microwave oven energy when using your appliance, follow basic safety precautions, including the following:

- Read all instructions before using the appliance.
- Read and follow the specific: "PRECAUTIONS TO AVOID POSSIBLE EXPOSURE TO EXCESSIVE MICROWAVE ENERGY" found on page 2.
- As with most cooking appliances, close supervision is necessary to reduce the risk of a fire in the oven cavity.
- To reduce the risk of fire in the oven cavity:
  - i). Do not overcook food. Carefully attend the appliance when paper, plastic, or other combustible materials are placed inside the oven to facilitate cooking.
  - ii). Remove wire twist-ties and metal handles from paper or plastic containers/bags before placing them in the oven.
  - iii). If materials inside the oven ignite, keep the oven door closed. Turn the oven off, and unplug the appliance. Disconnect the power cord, shut off power at the fuse or circuit breaker panel.
  - iv). Do not use the oven cavity for storage purposes. Do not leave paper products, cooking utensils, or food in the cavity when not in use.
- This oven must be grounded. Connect only to properly grounded outlet. See "GROUNDING INSTRUCTIONS" found on page 5.
- Install or locate this oven only in accordance with the installation instructions provided.
- Some products such as whole eggs, sealed containers, or closed glass jars may explode and should not be heated in the oven.
- Use this appliance only for its intended uses as described in this manual. Do not use corrosive chemicals or vapors in this appliance. This oven is specifically designed to heat, cook or dry food. It is not designed for industrial or laboratory use.
- As with any appliance, close supervision is necessary when used by children.
- Do not operate this oven if it has a damaged cord or plug, if it is not working properly or if it has been damaged or dropped.
- This appliance should be serviced only by qualified service technicians.
- Contact the nearest authorized service facility for examination, repair or adjustment.
- Do not cover or block any openings on the oven.
- Do not store or use this appliance outdoors.
- Do not use this oven near water, for example, near a kitchen sink, in a wet basement, near a swimming pool, or similar locations.
- Do not immerse cord or plug in water.
- Keep cord away from heated surfaces.
- Do not let cord hang over edge of table or counter.
- When cleaning interior or exterior surfaces, used only mild, nonabrasive, soaps or detergents applied with a sponge or soft cloth.

- Liquids, such as water, coffee, or tea may overheat beyond the boiling point without appearing to be boiling. Visible bubbling or boiling when the container is removed from the microwave oven is not always present. **THIS COULD RESULT IN VERY HOT LIQUIDS SUDDENLY BOILING OVER WHEN THE CONTAINER IS DISTURBED, OR A SPOON OR OTHER UTENSIL IS INSERTED INTO THE LIQUID.**
  - i) Do not overheat the liquid.
  - ii) Stir the liquid both before and halfway through heating it.
  - iii) Do not use straight-sided containers with narrow necks.
  - iv) After heating, allow the container to stand in the microwave oven for a short time before removing the container.
  - v) Use extreme care when inserting a spoon or other utensil into the container.

## GROUNDING INSTRUCTIONS

### DANGER

#### Electric Shock Hazard

Touching some of the internal components can cause serious personal injury or death. Do not disassemble this appliance.

This appliance must be grounded. In the event of an electrical short circuit, grounding reduces the risk of electric shock by providing an escape wire for the electric current. This appliance is equipped with a cord having grounding wire with a grounding plug. The plug must be plugged into an outlet that is properly installed and grounded.

### WARNING

#### Electric Shock Hazard

Improper use of the grounding can result in electric shock. Do not plug into an outlet until appliance is properly installed and grounded.

Three-pronged  
(grounding) plug

Consult a qualified electrician or serviceman if the grounding instructions are not completely understood or if doubt exists as to whether the appliance is properly grounded. If it is necessary to use an extension cord, use only a 3-wire extension cord that has a 3-pronged grounding plug, and a 3-slot receptacle that will accept the plug on the appliance. The marked rating of the extension cord shall be equal to or greater than the electrical rating of the appliance.



1. A short power-supply cord is provided to reduce the risks resulting from becoming entangled in or tripping over a longer cord.
2. Longer cord sets or extension cords are available and may be used if care is exercised in their use.
3. If a long cord set or extension cord is used:
  - 1) The marked electrical rating of the cord set or extension cord should be at least as great as the electrical rating of the appliance.
  - 2) The extension cord must be a grounding-type 3-wire cord.
  - 3) The longer cord should be arranged so that it will not drape over the countertop or tabletop where it can be pulled on by children or tripped over unintentionally.

## SAVE THESE INSTRUCTIONS

### Radio Interference

1. Operation of the microwave oven may cause interference to your radio, TV, or similar equipment.
2. When there is interference, it may be reduced or eliminated by taking the following measures:
  - 1) Clean door and sealing surface of the oven
  - 2) Reorient the receiving antenna of radio or television.
  - 3) Relocate the microwave oven with respect to the receiver.
  - 4) Move the microwave oven away from the receiver.
  - 5) Plug the microwave oven into a different outlet so that microwave oven and receiver are on different branch circuits.

## CONTAINERS

### CAUTION

**Personal Injury Hazard**  
Tightly-closed containers could explode. Closed containers should be opened and plastic pouches should be pierced before cooking.

See the instructions on "Materials you can use in microwave oven or to be avoided in microwave oven."

There may be certain non-metallic utensils that are not safe to use for microwaving. If in doubt, you can test the container in question following the procedure below.

Container Test:

1. Fill a microwave-safe container with 1 cup of cold water (250ml) along with the container in question.
2. Cook on maximum power for 1 minute.
3. Carefully feel the container. If the empty utensil is warm, do not use it for microwave cooking.
4. Do not exceed 1 minute cooking time.

## Materials you can use in microwave oven

Materials	Comments
Aluminum foil	Shielding only. Small smooth pieces can be used to cover thin parts of meat or poultry to prevent overcooking. Arcing can occur if foil is too close to oven walls. The foil should be at least 1 inch (2.5cm) away from oven walls.
Browning dish	Follow manufacturer's instructions. The bottom of browning dish must be at least 3/16 inch (5mm) above the turntable. Incorrect usage may cause the turntable to break.
Dinnerware	Microwave-safe only. Follow manufacturer's instructions. Do not use cracked or chipped dishes.
Glass jars	Always remove lid. Use only to heat food until just warm. Most glass jars are not heat resistant and may break.
Glassware	Heat-resistant oven glassware only. Make sure there is no metallic trim. Do not use cracked or chipped dishes.
Oven cooking bags	Follow manufacturer's instructions. Do not close with metal tie. Make slits to allow steam to escape.
Paper plates and cups	Use for short time cooking/warming only. Do not leave oven unattended while cooking.
Paper towels	Use to cover food for reheating and absorbing fat. Use with supervision for a short time cooking only.
Parchment paper	Use as a cover to prevent splattering or a wrap for steaming.
Plastic	Microwave-safe only. Follow the manufacturer's instructions. Should be labeled "Microwave Safe". Some plastic containers soften as the food inside gets hot. "Boiling bags" and tightly closed plastic bags should be slit, pierced or vented as directed by package.
Plastic wrap	Microwave-safe only. Use to cover food during cooking to retain moisture. Do not allow plastic wrap to touch food.
Thermometers	Microwave-safe only (meat and candy thermometers).
Wax paper	Use as a cover to prevent splattering and retain moisture.

## Materials to be avoided in microwave oven

Materials	Comments
Aluminum tray	May cause arcing. Transfer food into microwave-safe dish.
Food carton with metal handle	May cause arcing. Transfer food into microwave-safe dish.
Metal or metal-trimmed utensils	Metal shields the food from microwave energy. Metal trim may cause arcing.
Metal twist ties	May cause arcing and could cause a fire in the oven.
Paper bags	May cause a fire in the oven.
Plastic foam	Plastic foam may melt or contaminate the liquid inside when exposed to high temperature.
Wood	Wood will dry out when used in the microwave oven and may split or crack.

# SETTING UP YOUR OVEN

## Names of Oven Parts and Accessories

Remove the oven and all materials from the carton and oven cavity.

Your oven comes with the following accessories:

Glass tray	1
Turntable ring assembly	1
Instruction manual	1

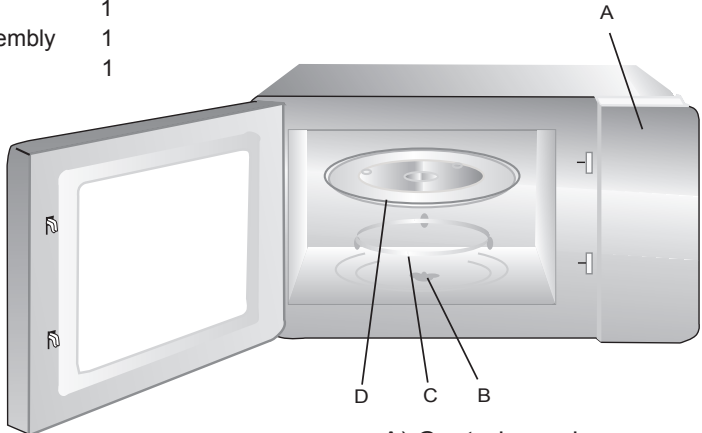

- A) Control panel
- B) Turntable shaft
- C) Turntable ring assembly
- D) Glass tray

## Turntable Installation

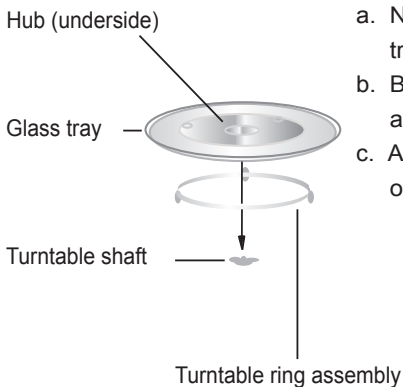

- a. Never place the glass tray upside down. The glass tray should never be restricted.
- b. Both glass tray and turntable ring assembly must always be used during cooking.
- c. All food and containers of food are always placed on the glass tray for cooking.

## Before Installation

Remove all packing material and accessories. Examine the oven for any damage such as dents or broken door. Do not install if oven is damaged.

Cabinet: Remove any protective film found on the microwave oven cabinet surface. Do not remove the light brown Mica cover that is attached to the oven cavity to protect the magnetron.

## Installation

1. Select a level surface that provides enough open space for the intake and/or outlet vents.

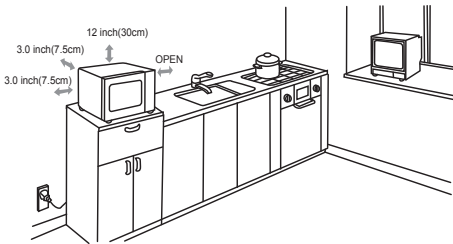

A minimum clearance of 3.0 inches (7.5cm) is required between the oven and any adjacent walls. One side must be open.

- (1) Leave a minimum clearance of 12 inches (30cm) above the oven.
- (2) Do not remove the legs from the bottom of the oven.

- (3) Blocking the intake and/or outlet openings can damage the oven.

- (4) Place the oven as far away from radios and TV as possible. Operation of microwave oven may cause interference to your radio or TV reception.

2. Plug your oven into a standard household outlet. Be sure the voltage and the frequency is the same as the voltage and the frequency on the rating label.

**WARNING:** Do not install oven over a range cooktop or other heat-producing appliance. If installed near or over a heat source, the oven could be damaged and the warranty would be void.



# OPERATION

## Control Panel and Features Operation Instructions

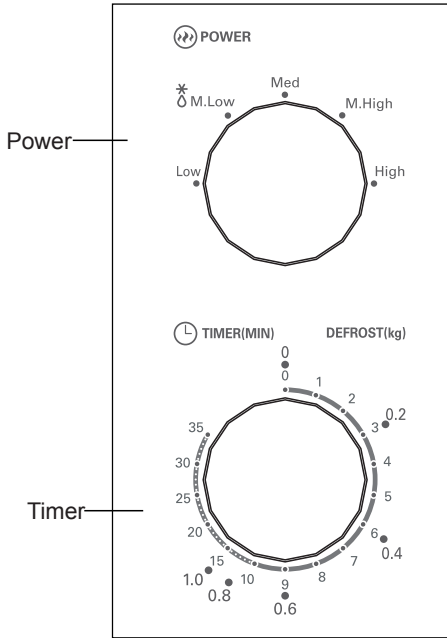

Place the food to be cooked in the oven and close the door.

- 1.Set cooking power level by turning the power knob to desired level.
- 2.Set cooking time by turning the timer knob to desired number of minutes.
- 3.The microwave oven will automatically start cooking after power level and time are set.
- 4.When the cooking time is complete, a bell will sound and the oven will turn off.
- 5.When the unit is not in use, always set time to "0".

Function/Power	Output	Application
Low	17% micro.	Soften ice cream
Med. Low (Defrost)	33% micro.	Soup, stew, soften butter or defrost
Med.	55% micro.	Stew, fish
Med. High	77% micro.	Rice, fish, chicken, ground meat
High	100% micro.	Reheat, milk, boil water, vegetables, beverage

Note: When removing food from the oven, please ensure that the oven power is switched off by turning the timer knob to 0 (zero). Failure to do so, and operating the microwave oven without food in it, can result in overheating and damage to the magnetron.

# Troubleshooting

Check your problem by using the chart below and try the solutions for each problem.

TROUBLE	POSSIBLE CAUSE	POSSIBLE REMEDY
Oven will not start	<ul style="list-style-type: none"> <li>a. Electrical cord for oven is not plugged in.</li> <li>b. Door is open.</li> <li>c. Wrong operation is set.</li> </ul>	<ul style="list-style-type: none"> <li>a. Plug into the outlet.</li> <li>b. Close the door and try again.</li> <li>c. Check instructions.</li> </ul>
Arcing or sparking	<ul style="list-style-type: none"> <li>a. Materials to be avoided in microwave oven were used.</li> <li>b. The oven is operated when empty.</li> <li>c. Spilled food remains in the cavity.</li> </ul>	<ul style="list-style-type: none"> <li>a. Use microwave-safe cookware only.</li> <li>b. Do not operate with oven empty.</li> <li>c. Clean cavity with wet towel.</li> </ul>
Unevenly cooked foods	<ul style="list-style-type: none"> <li>a. Materials to be avoided in microwave oven were used.</li> <li>b. Food is not defrosted completely.</li> <li>c. Cooking time, power level is not suitable.</li> <li>d. Food is not turned or stirred.</li> </ul>	<ul style="list-style-type: none"> <li>a. Use microwave-safe cookware only.</li> <li>b. Completely defrost food.</li> <li>c. Use correct cooking time, power level.</li> <li>d. Turn or stir food.</li> </ul>
Overcooked foods	Cooking time, power level is not suitable.	Use correct cooking time, power level.
Undercooked foods	<ul style="list-style-type: none"> <li>a. Materials to be avoided in microwave oven were used.</li> <li>b. Food is not defrosted completely.</li> <li>c. Oven ventilation ports are restricted.</li> <li>d. Cooking time, power level is not suitable.</li> </ul>	<ul style="list-style-type: none"> <li>a. Use microwave-safe cookware only.</li> <li>b. Completely defrost food.</li> <li>c. Check to see that oven ventilation ports are not restricted.</li> <li>d. Use correct cooking time, power level.</li> </ul>
Improper defrosting	<ul style="list-style-type: none"> <li>a. Materials to be avoided in microwave oven were used.</li> <li>b. Cooking time, power level is not suitable.</li> <li>c. Food is not turned or stirred.</li> </ul>	<ul style="list-style-type: none"> <li>a. Use microwave-safe cookware only.</li> <li>b. Use correct cooking time, power level.</li> <li>c. Turn or stir food.</li> </ul>

# ONE YEAR LIMITED WARRANTY

This product carries a warranty that it will be free from defects in material and workmanship for a period of one year from the date of purchase. This warranty is valid for the original retail purchaser from the date of initial retail purchase and is not transferable. Keep your original sales receipt.

**IMPORTANT:** This warranty does not cover damages resulting from accident, misuse or abuse, lack of reasonable care, the affixing of any attachments not provided with the product, loss of parts, or subjecting the appliance to any but the specified voltage. (Read directions carefully.)

If service is required during the warranty period, properly pack your unit. We recommend using the original carton and packing materials. Please call our customer service number below to get the exact shipping address before sending out the unit.

800-842-1289  
Midea America Corp  
4 Campus drive 1st floor South  
Parsippany NJ 07054

**Midea America Corp.** expressly disclaims all responsibility for consequential damages or incidental losses caused by use of the appliance. Some states do not allow this exclusion or limitation of incidental or consequential losses so the foregoing disclaimer may not apply to you. This warranty gives you specific legal rights, and you may also have other rights which may vary from state to state.

The serial number can be found on the back cabinet. We suggest that you record the serial number of your unit in the space below for future reference

Model Number: \_\_\_\_\_

Serial Number: \_\_\_\_\_

**SAVE THIS MANUAL AND YOUR ORIGINAL RECEIPT FOR YOUR RECORDS**

Made in China

# West Bend™

## HORNO MICROONDAS Manual de Instrucciones



Precauciones Para Evitar Posible Exposición A La Excesiva Energía De Microondas.....	2
Precauciones Importantes.....	3
Preparando Su Horno Microondas Para Uso.....	7
Funcionamiento.....	9
Guía De Solución De Problemas .....	10
Garantía Limitada Por Un Año.....	11

**GUARDE ESTE MANUAL DE INSTRUCCIONES PARA FUTURAS CONSULTAS**

# PRECAUCIONES PARA EVITAR POSIBLE EXPOSICIÓN A EXCESIVA ENERGÍA DE MICROONDAS

- (a) No intente operar este horno con la puerta abierta ya que esto puede causar una exposición dañina a energía de microondas. Es importante no quebrar u obstruir los cierres de seguridad.
- (b) No ubicar ningún objeto entre la pared frontal del horno y la puerta ni permitir que residuos de suciedad o limpiadores se acumulen en las SUPERFICIES SELLANTES.
- (c) **No operar el horno si está dañado. Es particularmente importante que la puerta del horno se cierre correctamente y que no haya daños en:**
  - 1. **PUERTA (abollada/desviada)**
  - 2. **BISAGRAS Y PESTILLOS (quebrado o sueltos)**
  - 3. **SELLOS DE LAS PUERTAS Y SUPERFICIES SELLANTES**
- (d) **El horno no deberá ser ajustado ni reparado por nadie excepto por personal de servicio calificado apropiadamente.**

## Especificaciones

Modelo:	MM720CUK-PM / MM720CUK-PMB
Alimentación:	120 V~ 60 Hz
Potencia de Entrada de microondas:	1050 W
Potencia de Salida de Microondas:	700 W
Capacidad del Horno:	0.7 Pies cúbicos
Diámetro del Plato Giratorio:	10 pulg. (255mm)
Dimensiones Externas (An. x Prof. x Al.):	17.3×14.0×10.2 pulg (439.5×355×258.2 mm)
Peso Neto:	Aproximadamente 23.6 lbs (10.7 kg)

# INSTRUCCIONES DE SEGURIDAD IMPORTANTES



## PRECAUCIÓN

### ADVERTENCIA

Con el fin de reducir el riesgo de que se produzcan quemaduras, una descarga eléctrica, un incendio, lesiones o exposiciones a la energía microondas excesiva al momento de usar este electrodoméstico, siga las siguientes precauciones de seguridad básicas:

- Lea todas las instrucciones antes de utilizar el electrodoméstico.
- Lea y preste atención a las “PRECAUCIONES PARA EVITAR POSIBLE EXPOSICIÓN A LA ENERGÍA MICROONDAS” tal como se detalla en la página 2.
- Como con otros electrodomésticos de cocina, debe prestarse mucha atención para reducir el riesgo de que se produzca fuego dentro de la cavidad del horno.
- Con el fin de reducir el riesgo de que se produzca fuego dentro de la cavidad del horno:
  - i) No cocine los alimentos de manera excesiva. Vigile el horno cuando, para facilitar la cocción, se prepare alimentos utilizando materiales de papel o plástico u otros materiales combustibles.
  - ii) Retire los cintillos de alambre o asas de metal de las bolsas o envases de papel o plástico antes de colocarlos dentro del horno.
  - iii) Si cualquier material dentro del horno se prendiera fuego, mantenga la puerta cerrada. Apague y desenchufe el electrodoméstico y desconecte la energía en la caja o panel de fusibles o de interruptores principal.
  - iv) No use la cavidad del horno para guardar objetos. No deje artículos de papel, utensilios de cocina o alimentos dentro del horno cuando no lo esté usando.
- Este electrodoméstico debe conectarse a tierra. Enchúfelo solamente a un tomacorriente con la debida salida a tierra. Véase las “INSTRUCCIONES DE CONEXIÓN A TIERRA” en la página 4.
- Instale y ubique este horno solamente de acuerdo con las instrucciones de instalación de este manual.
- Algunos productos como huevos enteros y envases cerrados herméticamente, y frascos de vidrio, podrían explotar por lo que no deben calentarse en este horno.
- Utilice este electrodoméstico sólo para los fines que ha sido diseñado tal como se describe en este manual. No utilice químicos corrosivos u otras sustancias con este electrodoméstico. Este horno ha sido diseñado específicamente para calentar, cocinar o secar alimentos. No ha sido diseñado para usos industriales o de laboratorio.
- Como con cualquier otro electrodoméstico, debe prestarse suma atención si va a ser utilizado por parte de niños.
  - No utilice el electrodoméstico si el cordón o el enchufe se encuentran dañados, si no funciona adecuadamente o si ha sufrido algún tipo de daño o caída.
  - Todo servicio técnico debe ser llevado a cabo por parte del personal técnico calificado.
  - No cubra ni obstruya las aberturas del horno.
  - No guarde ni utilice este electrodoméstico al aire libre.
  - No utilice este horno cerca del agua, por ejemplo cerca de un lavadero de cocina, en un sótano muy húmedo, cerca de una piscina u otros lugares similares.
  - No sumerja el cordón ni el enchufe en agua.
  - Mantenga el cordón lejos de cualquier superficie caliente.
  - No permita que el cordón cuelgue del borde de la mesa o repostero de cocina.
  - Al momento de efectuar la limpieza de las superficies interiores y exteriores del horno, utilice un tipo de jabón o detergente no abrasivo aplicándolo con una esponja a un paño suave.

• Los líquidos, tales como el agua, café o té pueden sobrecalentarse más allá del punto de ebullición sin parecer haber hervido. El burbujeo o hervido visible de un recipiente al momento de sacarlo del horno de microondas no siempre está presente. ESTO PODRÍA OCASIONAR QUE UN LÍQUIDO CALIENTE REPENTINAMENTE ROMPA EL HERVOR AL MOMENTO DE ACCIONAR ALGÚN MOVIMIENTO O METER UNA CUCHARA U OTRO UTENSILIO DENTRO DEL LÍQUIDO.

i) No sobrecaliente los líquidos.

ii) Remueva el líquido antes y a la mitad del proceso de calentamiento.

iii) No utilice envases o recipientes de lados verticales con cuellos angostos.

iv) Después de calentar, deje que el envase o recipiente repose dentro del horno a microondas durante un periodo corto antes de retirarlo.

v) Tenga sumo cuidado al momento de insertar una cuchara o cualquier otro utensilio dentro del envase o recipiente.

## INSTRUCCIONES DE CONEXIÓN A TIERRA

### PELIGRO

Peligro de descarga eléctrica

Se podría producir lesiones serias o hasta la muerte si se toca algunos de los componentes internos del horno. No desarme el electrodoméstico.

### ADVERTENCIA

Peligro de descarga eléctrica

El uso inadecuado del sistema a tierra podría ocasionar una descarga eléctrica. No enchufe el electrodoméstico hasta que éste haya quedado correctamente instalado y conectado a tierra.

**Enchufe de tres extremidades  
(con salida a tierra)**



Este electrodoméstico debe quedar conectado a tierra. En el caso de un cortocircuito, la conexión a tierra reduce el riesgo de una descarga eléctrica ofreciendo un cable de escape para la corriente eléctrica. Este electrodoméstico cuenta con un cordón con cable de tierra y con un enchufe a tierra. Este tipo enchufe debe conectarse a un tomacorriente que cuente con la debida instalación y salida a tierra.

Consulte con un electricista calificado o un técnico sobre las instrucciones de conexión a tierra si no las comprende totalmente o si tuviera alguna duda de que su electrodoméstico haya quedado correctamente conectado a tierra. Si fuera necesario utilizar un cable de extensión, utilice un cable de 3 alambres que cuente con un enchufe de 3 extremidades y con un receptáculo de 3 ranuras donde se pueda conectar el enchufe del electrodoméstico. La resistencia eléctrica del cable de extensión debe ser igual o mayor a la resistencia eléctrica del electrodoméstico.

1. Un cable de abastecimiento corto reduce los riesgos derivados de enredarse o tropezarse con un cable mas largo.
2. Cordones más largos o cables de más extensión están disponibles y pueden ser utilizados si se ejerce el cuidado en su uso.
3. Si se utiliza un cordón largo o conjuntos de cables de extensión:
  - i) La clasificación eléctrica del juego de cables o la clasificación eléctrica de las extensiones de juegos de cables o extensiones de cables deben ser al menos tan grande como la clasificación eléctrica del aparato.
  - ii) El cable de extensión debe ser cordón a tierra tipo 3-cable;
  - iii) El cable más largo debe ser colocado de manera que no cuelgue sobre el mostrador o la mesa, donde puede ser tirado por niños o tropezarse con el sin intención

## GUARDE ESTAS INSTRUCCIONES

### Interferencia de Radio

1. El funcionamiento de las microondas puede causar interferencias en la radio, la televisión o aparatos similares.
2. En caso de interferencia, esta puede ser reducida o eliminada tomando las siguientes medidas:
  - i) Limpie la puerta y la superficie sellantes del horno.
  - ii) Reoriente la antena receptora de radio o televisión.
  - iii) Traslade el microondas con respecto al receptor.
  - iv) Mueva el microondas lejos del receptor.
  - v) Conecte el microondas a una tomacorrientes diferente de modo que el horno de microondas y el receptor estén en circuitos diferentes.

## RECIPIENTES

### PRECAUCIÓN

#### **Peligro de Lesiones Personales**

Los recipientes cerrados herméticamente pueden explotar. Antes de la cocción, los recipientes cerrados deben abrirse y las cubiertas de plástico agujerearse.

Véanse las instrucciones sobre "Materiales que pueden usarse o deben evitarse en el horno microondas." Algunos utensilios no metálicos pueden no ser seguros para su uso en un horno microondas. En caso de dudas, puede probar el recipiente en cuestión aplicando el procedimiento que se describe a continuación.

#### **Prueba de Recipiente:**

1. Llene un recipiente apto para horno microondas con un vaso de agua fría (250 ml) e introdúzcalo en el horno microondas con el recipiente en cuestión
2. Cocine a la potencia más alta durante 1 minuto.
3. Toque con cuidado el recipiente. Si está caliente, no lo utilice para cocinar en el horno microondas.
4. No supere 1 minuto de cocción.



## Materiales que se pueden usar en el horno microondas

<b>Materiales</b>	<b>Observaciones</b>
Lámina de Aluminio	Solamente como protección. Pequeñas piezas lisas pueden ser usadas para cubrir partes delgadas de carne o pollo para prevenir sobre cocción. Puede ocurrir que se formen arcos si el film está muy cerca de las paredes del horno. El film debe estar por lo menos a 1 pulg(2,5 cm) de distancia de las paredes del horno.
Bandeja Doradora	Siga las instrucciones del fabricante. El fondo de la bandeja debe estar a lo menos a 3/16"(5 mm) arriba del plato giratorio. El uso incorrecto puede resultar en la rotura del plato giratorio.
Elementos para Comida	Use solamente utensilios seguros para microondas. Siga las instrucciones del fabricante. No use platos rotos o astillados.
Jarras de Vidrio	Quíteles siempre la tapa. Use solo para calentar alimentos hasta su punto justo. La mayoría de las jarras no son resistentes al calor y pueden romperse.
Cristalería	Use solamente cristalería resistente al calor del horno. Asegúrese de que no hay adornos metálicos. No use platos rotos o astillados.
Bolsas para Cocinar en Horno	Siga las instrucciones del fabricante. No las cierre con cintillos de alambre. Asegúrese de que tengan aberturas para permitir la salida de vapores
Platos y Vasos de Papel	Uselos para cocción / calentamiento de corto tiempo. No deje el horno sin atención mientras cocina / calienta.
Servilletas de Papel	Uselas para cubrir los alimentos para que retengan y absorban grasa. Deben usarse con supervisión para cocción de corto tiempo.
Pergamino/Toallas de Papel	Uselo como cubierta para prevenir salpicaduras o como envoltura para cocción al vapor.
Plásticos	Solamente aptos para microondas. Siga las instrucciones del fabricante. Deben estar etiquetados como "Seguros para Microondas". Las "Bolsas para Hervir" y las bolsas plásticas herméticamente cerradas deben ser abiertas o perforadas.
Cubiertas Plásticas	Solamente aptas para microondas. Uselas para cubrir los alimentos durante la cocción para retener la humedad. No permita que las cubiertas plásticas entren en contacto con los alimentos.
Termómetros	Solamente aptos para microondas. (termómetros para carnes y dulces / caramelo).
Papel Encerado	Uselo como una cubierta para prevenir salpicaduras y retener la humedad

## Materiales a ser evitados en el horno a microondas

<b>Materiales</b>	<b>Observaciones</b>
Bandeja de aluminio	Puede causar arcos. Pase los alimentos a un recipiente apto para microondas.
Caja de alimentos con manija metálica	Puede causar arcos. Pase los alimentos a un recipiente apto para microondas.
Utensilios de metal o con revestimientos metálicos	Los metales evitan que la energía de microondas vayan a los alimentos. Los adornos de metal pueden causar arcos.
Cintillos de alambre o cierres de metal	Pueden causar arcos y podrían causar fuego dentro del horno.
Bolsas de papel	Pueden causar fuego en el horno.
Espumados plásticos	Los espumados plásticos pueden derretirse o contaminar el líquido dentro cuando son expuestos a altas temperaturas
Madera	La madera se secará cuando es usada en el horno a microondas y puede rajarse o romperse.

# PREPARANDO SU HORNO MICROONDAS PARA USO

## Nombres de las Partes y Accesorios

Retire el horno y todos los materiales de su caja y de la cavidad del horno.

Su horno viene con los siguientes accesorios:

Plato de vidrio	1
Conjunto aro giratorio	1
Manual de instrucciones	1

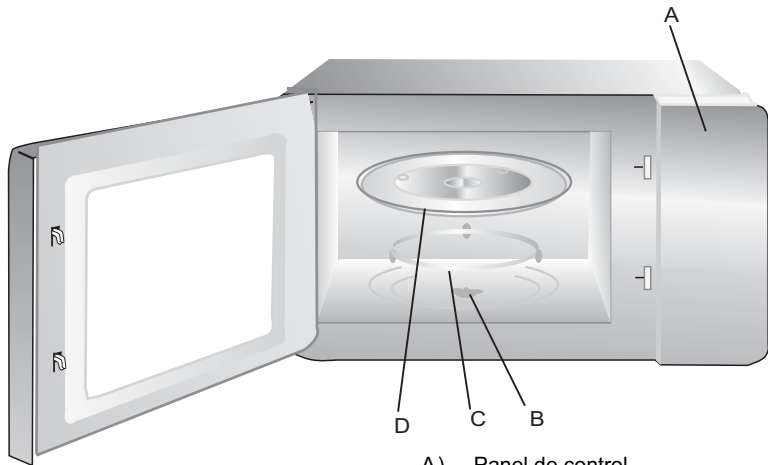

- A) Panel de control
- B) Eje para Plato giratorio
- C) Conjunto aro giratorio
- D) Plato de vidrio

## Instalación del Plato Giratorio

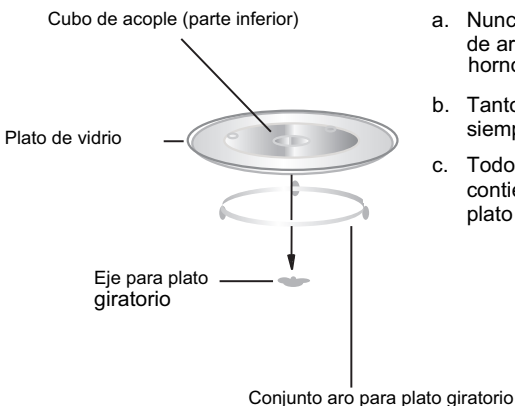

- a. Nunca coloque el plato de vidrio con el lado de arriba hacia abajo. Nunca se debe usar el horno sin este plato.
- b. Tanto el plato de vidrio como el aro giratorio siempre deben usarse durante la cocción.
- c. Todos los alimentos o los envases que los contienen siempre deben colocarse sobre el plato de vidrio para cocinar.

# Previo a la Instalación

Retire todo el material de embalaje y los accesorios.  
Examine el horno para descubrir si este tiene algún daño como ser abolladuras o la puerta desviada o rota.

**Gabinete:** Quite todo el film protector que encuentre en la superficie del gabinete.  
**No quite la tapa de Mica color marrón claro adherida dentro de la cavidad del horno, ya que esta sirve para proteger la válvula magnetrón.**

## Instalación

1. Elija una superficie nivelada que provea suficiente espacio abierto para la entrada y/o salida de aire para ventilación.

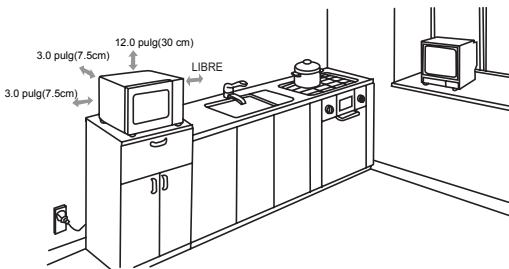

Una luz mínima de 3.0 pulg(7.5cm) se requiere entre el horno y cualquier pared adyacente. Un lado debe quedar libre.

- (1) Deje una luz mínima de 12 pulg(30cm) encima del horno.
- (2) No quite las patas de la base del horno.

- (3) El bloquear las aberturas de salida / entrada de aire pueden causar daño al horno.

- (4) Colocar el horno tan lejos como sea posible de radios y televisores. El funcionamiento del horno microondas puede causar interferencias en la recepción de las emisiones de radio o TV.

2. Enchufe el horno en un tomacorriente normal doméstico con puesta a tierra. Asegúrese de que el voltaje y la frecuencia se correspondan con el marcado de la unidad en su etiquetado.

**ADVERTENCIA:** No instale el horno sobre una cocina o fogón u otro artefacto que produzca calor. Si lo instala cerca o sobre una fuente de calor, el horno puede dañarse y eso anulará la garantía.

# FUNCIONAMIENTO

## Panel de Control y Características de las Instrucciones de Funcionamiento

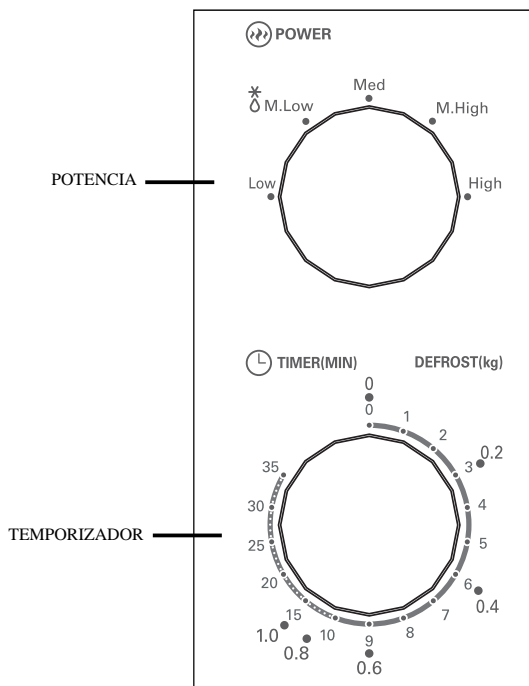

Coloque los alimentos para ser cocinados en el horno y cierre la puerta.

1. Para definir la potencia de cocción se gira el botón de potencia hasta el nivel deseado.
2. Para definir el tiempo de cocción se gira el botón temporizador hasta el tiempo deseado.
3. El microondas empezará a cocinar automáticamente después de que se ajusten nivel y tiempo de cocción.
4. Al finalizar el tiempo de cocción establecido, la unidad se detendrá y escuchará un sonido característico.
5. Si no está utilizando el microondas, mantenga siempre el botón temporizador a "0".

Función/Potencia	(Salida)	Utilización
Baja	17% micro	Ablandar el helado
Medio Baja (Descongelar)	33% micro	Cocer la sopa, ablandar la mantequilla o descongelar.
Media	55% micro	Guisado, pescado
Medio Alta	77% micro	Arroz, pescado, pollo y carne picada
Alta	100% micro	Recalentar, leche, agua hirviendo, verduras, bebidas.

**Aviso:** Cuando retire los alimentos del microondas, por favor, asegúrese de que esté apagado volviendo a colocar el temporizador en su posición de "0". Si no lo hiciera así y el microondas continuase en marcha sin tener alimentos dentro, puede provocar sobrecalentamiento y dañar el magnetrón.

# GUÍA DE SOLUCIÓN DE PROBLEMAS

Verifique su problema con uso de la tabla abajo y trate de resolverlo con las soluciones posibles.

PROBLEMA	POSIBLE CAUSA	POSIBLE SOLUCIÓN
<b>El horno no da inicio a los procesos</b>	<ul style="list-style-type: none"> <li>a) El cable no esta conectado.</li> <li>b) Puerta esta abierta.</li> <li>c) Operación incorrecta.</li> </ul>	<ul style="list-style-type: none"> <li>a) Conecte el cable.</li> <li>b) Cierre la puerta e intentar de nuevo</li> <li>c) Revise las instrucciones.</li> </ul>
<b>Chispeo o contacto metálico</b>	<ul style="list-style-type: none"> <li>a) Materiales que no deben ser usados en el horno están dentro de el.</li> <li>b) El horno se opera cuando esta vacío.</li> <li>c) Restos de comida en la cavidad del horno.</li> </ul>	<ul style="list-style-type: none"> <li>a) Utilice solo utensilios aptos para lo microondas.</li> <li>b) No opere vacío.</li> <li>c) Limpie la cavidad con paño mojado.</li> </ul>
<b>Alimentos no cocidos uniformemente</b>	<ul style="list-style-type: none"> <li>a) Materiales que no deben ser usados en el horno están dentro de el.</li> <li>b) La comida no esta por completo descongelada.</li> <li>c) El tiempo de cocción o poder de cocción es incorrecto.</li> <li>d) La comida no se ha volteado o batido.</li> </ul>	<ul style="list-style-type: none"> <li>a) Utilice solo utensilios aptos para microondas.</li> <li>b) Descongele la comida por completo.</li> <li>c) Ajuste el tiempo y poder de cocción correctos.</li> <li>d) Voltee o bata los alimentos.</li> </ul>
<b>Alimentos sobrecalentadas</b>	<p>Tiempo de cocción o poder de cocción no esta ajustado adecuadamente.</p>	<p>Ajuste el tiempo de cocción y poder de la manera adecuada.</p>
<b>Alimentos crudas no cocidos</b>	<ul style="list-style-type: none"> <li>a) Materiales que no deben ser usados en el horno están dentro de el.</li> <li>b) La comida no esta por completo descongelada.</li> <li>c) La ventilación no es adecuada.</li> <li>d) Poder de cocción o tiempo incorrectos.</li> </ul>	<ul style="list-style-type: none"> <li>a) Utilice solo utensilios aptos para microondas.</li> <li>b) Descongele la comida por completo.</li> <li>c) Revise que la ventilación sea la adecuada.</li> <li>d) Ajuste tiempo y poder adecuadamente</li> </ul>
<b>Descongelación inapropiado</b>	<ul style="list-style-type: none"> <li>a) Materiales que no deben ser usados en el horno están dentro de el.</li> <li>b) Poder de cocción o tiempo incorrectos.</li> <li>c) La comida no se ha volteado o batido.</li> </ul>	<ul style="list-style-type: none"> <li>a) Utilice solo utensilios aptos para microondas.</li> <li>b) Ajuste tiempo y poder adecuadamente</li> <li>c) Voltee o bata los alimentos.</li> </ul>

# GARANTÍA LIMITADA POR UN AÑO

Este producto cuenta con una garantía por defectos de materiales y fabricación por el período de un año a partir de la fecha de compra. Esta garantía es válida para el comprador minorista original desde la fecha de compra inicial y no es transferible. Guarde su comprobante de venta original.

**IMPORTANTE:** Esta garantía no cubre daños resultantes de accidentes, mal uso o abuso, falta de cuidado responsable, fijar cualquier accesorio no provisto con el producto, pérdida de partes o someter al aparato a cualquier voltaje diferente al especificado. (Lea las instrucciones con atención).

Si requiere servicio durante el período de garantía, empaque la unidad apropiadamente. Recomendamos el uso de la caja y los materiales de embalaje originales.

Por favor llame a nuestro número abajo de servicio al cliente para obtener la dirección exacta de envío antes de enviar la unidad.

800-842-1289

Midea America Corp  
4 Campus drive 1st floor South  
Parsippany NJ 07054

**Midea America Corp.** expresamente rechaza cualquier responsabilidad por daños resultantes o pérdidas accidentales causadas por el aparato. Algunos estados no permiten esta exclusión o limitación de pérdidas resultantes o accidentales, por lo que la limitación de responsabilidad antes mencionada puede no aplicarse a usted. Esta garantía le otorga derechos legales, y usted también puede tener otros derechos que pueden variar de estado en estado.

El número de serie se encuentra en el fondo del gabinete. Le aconsejamos que recorda ésto en el espacio abajo para la referencia en el futuro.

Número de modelo: \_\_\_\_\_

Número de serie: \_\_\_\_\_

**GUARDE ESTE MANUAL DE INSTRUCCIONES Y SU RECIBO DE COMPRA ORIGINAL**

Hecho en China